



Комнатные воздушные кондиционеры

Системы Electro VRF

Gaz Driven VRF



Содержание

Бытовые кондиционеры

Инверторные кондиционеры Mini Shiki Sai Kan	стр. 5
Инверторные кондиционеры типа KRV серии A	стр. 7
Мультизональные инверторные Flexi Milti	стр. 9
Неинверторные типа KR	стр. 17

Системы VRF

VRF 2 Way Eco-I серии 6	стр. 22
VRF 3 Way Eco-I	стр. 26
VRF Mini Eco-I	стр. 30
GHP (Gas Heat Pump) VRF	стр. 32-39

Внутренние блоки для систем VRF и GHP	стр. 40-41
---	------------

Тип X	стр. 42-43
Тип XM	стр. 44-45
Тип LDR	стр. 46-47
Тип DR	стр. 48-49
Тип US	стр. 50-51
Тип U	стр. 52-53
Тип FTR	стр. 54-55
Тип T	стр. 56-57
Тип K	стр. 58-59
Тип KR	стр. 60-61
Тип FR	стр. 62-63
Тип FMR	стр. 64-65
Тип GU	стр. 66-67
Air Handling Unit CFR/CFR-PHE	стр. 68-69

Системные контроллеры и пульты управления	стр. 72-81
Программное обеспечение BMS и STAIMS	стр. 72-81
Программа подбора систем SANYO PAC2 Design	стр. 84-85

SANYO

Технологии SANYO работают во многих областях – от товаров массового потребления до узкоспециализированной продукции, в их числе охлаждаемые витрины и больничные информационные системы, а также большие кондиционеры для общественных мест.

Технологии SANYO используются повсеместно в любой точке мира.

Они прославлены своим качеством, способным удовлетворить любого профессионала в этой сфере.

Представляем комнатные воздушные кондиционеры

Линейка комнатных воздушных кондиционеров SANYO предлагает широкий выбор систем специально разработанных для создания комфортабельной атмосферы в любых условиях.

Благодаря применению передовых технологий мы можем предложить вам самые эффективные системы в данной отрасли и обеспечить энергосберегающие решения для любых ваших задач.

- Коэффициент энергоэффективности (COP) – до 5,0
- Класс энергопотребления - A
- Стильный дизайн
- Экономичная работа

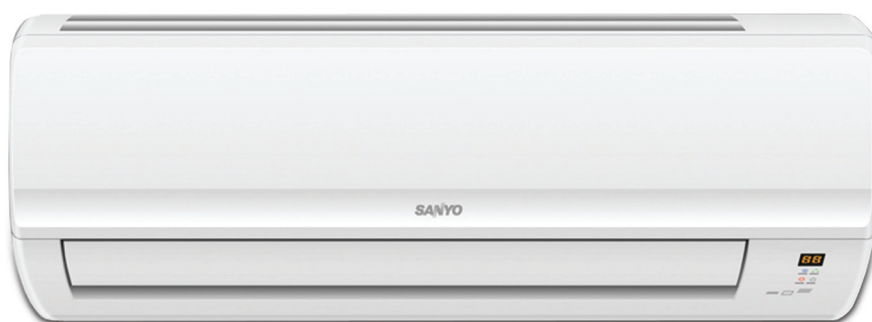

Комнатные воздушные кондиционеры

Линейка комнатных воздушных кондиционеров, специально разработанных для применения в помещениях малого и среднего размера, является, как и все наши системы кондиционирования воздуха, результатом широкомасштабной программы исследований и разработок, запущенной в 1958 г. Наши инновационные изделия являются идеальным решением, когда вам необходимо тихая и эффективная система комнатного кондиционирования воздуха для создания комфортабельной среды при не слишком большом бюджете.

В число самых технически совершенных и экономичных систем, предлагаемых сегодня, входит и новейшее поколение кондиционеров для жилых помещений (модели SAP), достоинства которых включают также знаменитую надежность изделий компании Sanyo и качество клиентского обслуживания.

Помимо сплит-систем 1:1, компания SANYO выпускает и Flexi Multi – передовую линейку инверторных мультисплит-систем с тепловым насосом R410A DC, включающих до пяти внутренних блоков, которые могут соединяться друг с другом.

Преимущества

Экологическая безопасность

В линейке SAP применяется хладагент R410A, не воздействующий на озоновый слой, таким образом, вы сможете наслаждаться комфортом без вреда для окружающей среды.

Повышенная эффективность

Благодаря системным инновациям, линейка комнатных кондиционеров компании SANYO демонстрирует лидирующую эффективность.

Затратоэффективная работа

Повышенная эффективность также обеспечивает снижение энергопотребления и эксплуатационных расходов.

Тихая работа

Благодаря нашей передовой технологии вы сможете наслаждаться кондиционированием воздуха без какого-либо шума.

Стильный дизайн

Дизайн всех продуктов нашей линейки обеспечивает хороший внешний вид в любых условиях, но для знатоков стиля новый Mini Shiki Sai Kan снабжен несколькими передними панелями на выбор, чтобы вписаться в любой интерьер.

Мультисплит-системы

INVERTER		Возможны различные комбинации				
Мощность (КВт)		2.20	2.65	3.50	5.10	7.10
Mini Shiki Sai Kan – настенное крепление			✓	✓		
Тип К - настенное крепление		✓	✓	✓	✓	✓
Тип XMR – четырехсторонняя кассета			✓	✓	✓	
Тип FDRV – напольное расположение			✓	✓	✓	
Тип F/FT – крепление к полу и потолку			✓	✓	✓	✓
Тип UMR - скрытый			✓	✓	✓	✓

Инверторные системы

INVERTER					
Мощность (КВт)		2.65	3.50	5.10	7.10
Mini Shiki Sai Kan - настенное крепление		✓	✓		
Тип KRV - настенное крепление		✓	✓	✓	✓

Системы с постоянной скоростью («Вкл/выкл»)

			
Мощность (КВт)		2.65	3.50
Тип KR серия 7 - настенное крепление		✓	✓

Класс энергопотребления

Энергопотребление Air conditioning

Кондиционирование воздуха
Производитель: SAP -...
Внутренний блок: SAP -...
Класс энергопотребления: A

Более эффективно

A
B
C
D
E
F
G

Менее эффективно

Годовое энергопотребление в режиме охлаждения, кВт·ч/год. (Годовое энергопотребление зависит от климата и режима эксплуатации изделия) ***

Охлаждающая мощность, кВт ***

Коэффициент энергоэффективности (Полная нагрузка (чем выше, тем лучше)) ***

Тип

Только охлаждение —
Охлаждение + обогрев ←
Воздушное охлаждение ←
Водяное охлаждение —

Мощность обогрева, кВт ***

Эффективность обогрева A B C D E F G
A: выше G: ниже

Шум (дБ(A) при 1мВт) **
**

Дополнительная информация содержится в документации к изделию.
Стандарт EN 814
Воздушный кондиционер
Маркировка энергоэффективности согласно Директиве 2002/31/EC



Тип изделия

Ссылка

Класс энергопотребления
Существует семь классов, от «А» до «G».

Годовое энергопотребление
Годовое энергопотребление рассчитывается путем умножения значения потребления при полной мощности охлаждения на среднюю продолжительность эксплуатации в 500 часов.

Коэффициент энергоэффективности

Климат

Шум изделия
Внутри
Снаружи

Mini Shiki Sai Kan с настенным креплением

SAP-KRV96EHDS
SAP-CRV96EHDS
SAP-KRV126EHDS
SAP-CRV126EHDS

Стильный, компактный и обладающий исключительными энергосберегающими характеристиками:
КПД до 4,21.



- Охлаждение и обогрев при температуре до -15°C
- Функция светодиодной фотокаталитической стерилизации обеспечивает эффективное устранение неприятных запахов, микробов и бактерий
- Автоматическое управление направлением воздушного потока
- Апатитовый керамический фильтр
- Многофункциональный пульт дистанционного управления со встроенным температурным датчиком
- Простой элегантный дизайн с панелями 6 цветов на выбор
- Часы с таймером включения и выключения
- Моющаяся передняя панель
- Низкий уровень шума: 22 dB(A) (в тихом режиме)
- Функция уменьшения мощности в ночное время/экономичного режима обеспечивает тихое и экономичное охлаждение и обогрев

Съемная панель

Во время эксплуатации передняя панель блока кондиционирования воздуха отсоединяется для оптимального распределения воздуха по всей поверхности теплообменника. Благодаря этому повышается однородность воздушного потока, а также улучшается функциональная эффективность и снижается уровень шума во время работы. После выключения воздушного кондиционера панель автоматически возвращается в закрытое положение, защищая изделие от попадания пыли

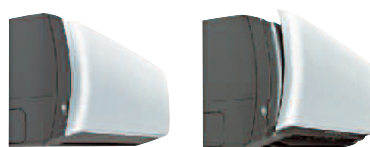

Фотокаталитическая стерилизация

Фотокаталитический стерилизационный фильтр задерживает воздушные бактерии, микробы и аллергены, а затем нейтрализует их при помощи светодиодного излучения.

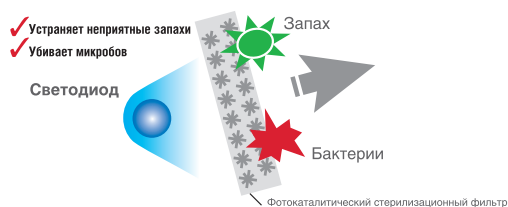

Комнатные воздушные кондиционеры

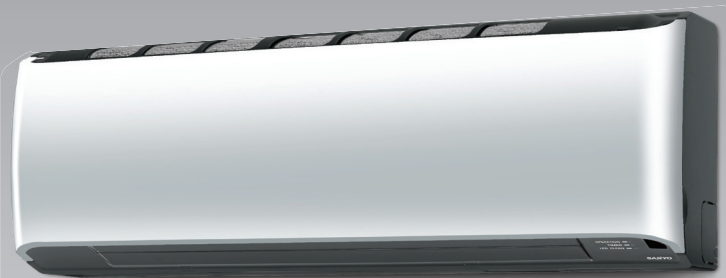

6 дополнительных стильных цветовых вариантов на выбор



Внутренний блок	SAP-KRV96EHDS		SAP-KRV126EHDS		
Наружный блок	SAP-CRV96EHDS		SAP-CRV126EHDS		
Производительность системы	Охлаждение	Обогрев	Охлаждение	Обогрев	
Мощность	КВт	2,65	3,60	3,50	4,80
Входная мощность	Вт	630 (250-1040)	840 (250-1400)	1025 (250-1200)	1260 (250-1600)
К-т энергоэффективности/КПД		4,21	4,31	3,41	3,81
Класс энергопотребления		A	A	A	A
Годовое энергопотребление	КВт/ч	300,0	-	512,5	-
Рабочий ток	A	3,3 (1,3-5,4)	4,0 (1,20-6,8)	4,79 (1,17-5,61)	5,77 (1,14-7,32)
Источник питания	В, фаза, Гц	220-240 В, однофазный, 50 Гц (Наружный блок)			

Характеристики внутреннего блока			SAP-KRV96EHDS		SAP-KRV126EHDS	
Циркуляция воздуха	(Н)	м³/ч	480	500	510	560
Удаление влаги	(Н)	Л/ч	1,6	-	2,0	-
Уровень звукового давления	(Qt/L/M/H)	дБ(A)	22/28/35/41	22/28/35/41	22/28/35/42	22/29/36/42
Габариты	(В*Ш*Г)	мм	265x789x180		265x789x180	
Масса нетто		кг	9,5		9,5	

Характеристики наружного блока			SAP-CRV96EHDS		SAP-CRV126EHDS	
Уровень звукового давления	(Н)	дБ(A)	45	46	47	48
Габариты	(В*Ш*Г)	мм	565x790x265		565x790x265	
Масса нетто		кг	36,0		36,0	

Установочные данные			SAP-KRV96EHDS		SAP-KRV126EHDS	
Диаметр труб	Узкая	мм (дюйм.)	6,35 (1/4)		6,35 (1/4)	
	Широкая	мм (дюйм.)	9,52 (3/8)		9,52 (3/8)	
Максимальная длина трубопровода		м	15		15	
Максимальный перепад высот		м	10		10	
Длина отводных труб		м	7,5		7,5	
Количество дополнительного хладагента		г/м	15		15	
Рекомендуемая мощность предохранителя/размыкателя		A	10		10	

Характеристики могут быть изменены без уведомления

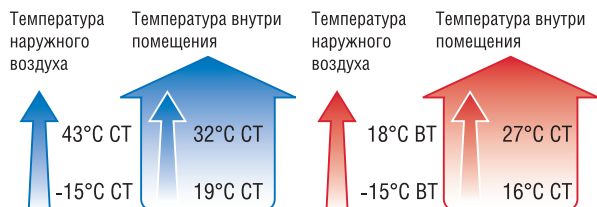

Класс энергопотребления **A**

INVERTER

R410A

Тип KRV, серия A настенное крепление

SAP-KRV9AEH SAP-CRV9AEH
SAP-KRV12AEH SAP-CRV12AEH
SAP-KRV18AEH SAP-CRV18AEH
SAP-KRV22AEH SAP-CRV22AEH

В 2010 году мы представляем вам нашу новейшую линейку сплит-систем. В серии Альфа последние достижения воплощены в плоских панелях и энергоэффективности при приемлемой цене.



- Мягкая сушка – благодаря взаимосвязи работы компрессора и вентилятора, можно точно отрегулировать периодическую сушку в зависимости от комнатной температуры для эффективного устранения влаги из воздуха
- Турбо – в режиме «Охлаждение» или «Подогрев». При выборе этой функции изделие запустится с наивысшей скоростью вентилятора при охлаждении или подогреве, чтобы максимально быстро приблизить температуру среды к заданному значению температуры.
- Функция плавного выключения – автоматическое плавное повышение или понижение температуры для поддержания комфортабельной комнатной температуры при экономии электроэнергии
- Автоматическая очистка – после выключения изделия вентилятор продолжает работать, чтобы предотвратить образование осадков и неприятных запахов во внутреннем блоке
- Автоматическая работа вентилятора – удобное микропроцессорное управление автоматически регулирует скорость вентилятора в соответствии с комнатной температурой, выбирая одно из трех значений: высокая, средняя и низкая скорость, что обеспечивает комфортное перемещение воздуха во всем помещении.
- Мощная панель
- 24-часовой программный таймер
- Моющийся фильтр для очистки воздуха
- Автоматическое управление заслонками
- Функция автоматического перезапуска
- Трубопроводы длиной 15 м с отводными трубами длиной 5 м
- Хладагент R410A
- Класс энергопотребления A при приемлемой цене
- Низкие капитальные затраты & низкие эксплуатационные расходы – отличная минимизация затрат за срок службы изделия

Комнатные воздушные кондиционеры

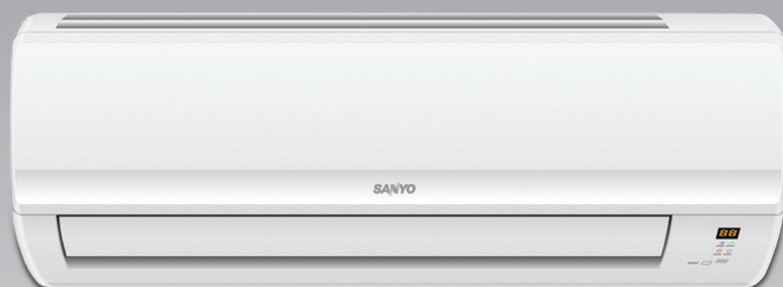

Внутренний блок	SAP-KRV9AEH		SAP-KRV12AEH		SAP-KRV18AEH		SAP-KRV22AEH		
Наружный блок	SAP-CRV9AEH		SAP-CRV12AEH		SAP-CRV18AEH		SAP-CRV22AEH		
Производительность	Охлаждение	Обогрев	Охлаждение	Обогрев	Охлаждение	Обогрев	Охлаждение	Обогрев	
Мощность	КВт	2,65	3,50	3,53	4,10	5,30	5,80	6,45	6,70
Входная мощность	Вт	800	970	1100	1135	1600	1600	2000	1850
К-т энергоэффективности/КПД		3,31	3,61	3,21	3,61	3,31	3,62	3,22	3,62
Класс энергопотребления		A	A	A	A	A	A	A	A
Рабочий ток	A	6,5	6,5	6,9	6,9	12,7	12,7	12,9	12,9
Источник питания	В, фаза, Гц	220-240 В, однофазный, 50 Гц							

Характеристики	SAP-KRV9AEH		SAP-KRV12AEH		SAP-KRV18AEH		SAP-KRV22AEH		
Циркуляция воздуха (Н)	м³/ч	520	520	620	620	800	800	800	800
Удаление влаги (Н)	Л/ч	1,4	-	2,0	-	3,0	-	3,6	-
Уровень звукового давления (Q/L/M/H)	дВ(А)	-/29/32/36	-/29/32/36	-/29/34/38	-/29/34/38	-/30/36/40	-/33/37/41	-/34/39/42	-/34/39/42
Габариты (В*Ш*Г)	мм	283x770x201		283x770x201		319x1008x221		319x1008x221	
Масса нетто	кг	8,5		9		15		15	

Характеристики наружного блока	SAP-CRV9AEH		SAP-CRV12AEH		SAP-CRV18AEH		SAP-CRV22AEH		
Уровень звукового давления (Н)	дВ(А)	50	51	50	51	55	55	55	55
Габариты (В*Ш*Г)	мм	550x658x275		550x658x275		700x955x396		700x955x396	
Масса нетто	кг	28		30		52		55	

Установочные данные			SAP-KRV9AEH		SAP-KRV12AEH		SAP-KRV18AEH		SAP-KRV22AEH	
Диаметр труб	Узкая	мм (дюйм.)	6,35 (1/4)		6,35 (1/4)		6,35 (1/4)		6,35 (1/4)	
	Широкая	мм (дюйм.)	9,52 (3/8)		9,52 (3/8)		12,7 (1/2)		15,88 (5/8)	
Максимальная длина		м	15		15		25		25	
Максимальный перепад высот		м	м	5	5	5	10	10	10	10
Длина отводных труб		м	м	5	5	5	10	10	10	10
Количество дополнительного хладагента		г/м	20 g/m		20 g/m		50 g/m		50 g/m	
Рекомендуемая мощность предохранителя/размыкателя		A	15 amp		15 amp		20 amp		20 amp	

Характеристики могут быть изменены без уведомления

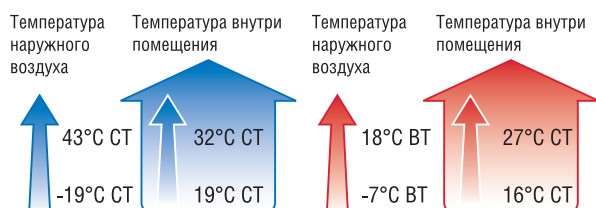

Класс энергопотребления **A**

INVERTER

R410A

SAP-CMRV1426EH
SAP-CMRV1936EH
SAP-CMRV2446EH
SAP-CMRV3146EH
SAP-CMRV3656EH



Конструкция, гарантирующая чрезвычайное удобство и гибкость работы

- Технология инвертора постоянного тока обеспечивает точный контроль температуры и низкий пусковой ток
- Двойной ротативный компрессор: двойной ротор обеспечивает отличный баланс, гарантируя функциональную надежность и эффективность. Он также способствует повышению комфорта и ускорению охлаждения и обогрева, обеспечивая крайне тихую и эффективную работу.
- Вся линейка имеет класс энергопотребления A/A, как в режиме охлаждения, так и обогрева.
- Диапазон рабочих температур снижен до -15°C в режиме обогрева и -5°C в режиме охлаждения
- Объем наружного блока уменьшен на 9%, что решает проблему ограниченного пространства и не загромождает наружную сторону здания
- Непрерывный обогрев благодаря эксклюзивной системе отвода горячего газа компании SANYO
- Регенерируемый и мощный апатитовый керамический фильтр
- Функция фотокаталитической светодиодной стерелизации обеспечивает отличную эффективность при устранении неприятных запахов, микробов и бактерий (только модели с настенным креплением)
- Режим уменьшения мощности в ночное время и экономичный режим обеспечивают тихое и экономичное охлаждение и обогрев
- Программируемый 24-часовой таймер включения и выключения

Гибкое решение

- Линейка мультисплит-систем с тепловым насосом Flexi Multi компании SANYO – это идеальное, гибкое решение для тихого и эффективного кондиционирования воздуха в 2, 3 или 4 помещениях (новая модель Flexi Multi SAP-CMRV3656EH поддерживает до 5 помещений!) при помощи одного наружного блока.
- 5 вариантов мощности системы, от 4,0 кВт до 8,0 кВт
- 6 вариантов отделки внутренних блоков
- Мультисплит на 2, 3, 4 или 5 помещений
- Технология инвертора постоянного тока для точного контроля температуры и низкого пускового тока
- Обеспечивает обогрев или охлаждение в требуемом режиме



Flexi Multi System Example – Пример системы Flexi Multi

Комнатные воздушные кондиционеры



SAP-XRV...EH

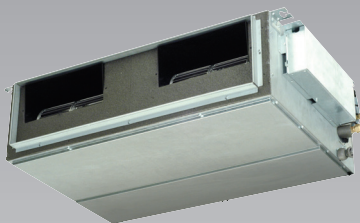

SAP-URV...EH



SAP-FTRV...EH



SAP-KRV...EH

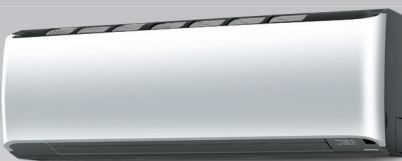

SAP-KRV...EHDS



SAP-FDRV...EH

Инвертор с тепловым насосом

Наружные блоки	SAP-CMRV1426EH		SAP-CMRV1936EH		SAP-CMRV2446EH		SAP-CMRV3146EH		SAP-CMRV3656EH	
	Охлаждение	Обогрев	Охлаждение	Обогрев	Охлаждение	Обогрев	Охлаждение	Обогрев	Охлаждение	Обогрев
Производительность										
Мощность, кВт	4,00	4,50	5,20	6,80	6,80	8,60	8,00	9,40	10,00	12,00
Энергопотребление, Вт	925	925	1530	1610	2000	2000	1730	2040	2860	2860
К-т энергоэффективности/КПД, Вт	4,32	4,86	3,40	4,22	3,40	4,30	4,62	4,61	3,50	4,20
Класс энергопотребления	A	A	A	A	A	A	A	A	A	A
Потребляемый ток, А	4,10	4,10	6,88	7,70	8,87	8,87	7,58	8,96		
Годовое энергопотребление	462,5		765		1000		865			
Макс. число блоков, шт.	2		3		4		4		5	
Звуковое давление, дБ(А)	47	48	47	48	49	51	47	48	53/47(тихий режим)	
Уровень шума, дБ(А)	61	62	61	62	63	65	61	62		
Диаметр трубы - всасывание/выброс, мм(дюйм.)	2x6,4(1/4) 2x9,5(3/8)		3x6,4(1/4) 2x9,5(3/8)		3x6,4(1/4) 3x9,5(3/8) 12,7(1/2)		4x6,4(1/4) 2x9,5(3/8) 2x12,7(1/2)		2x6,4(1/4) 2x9,5(3/8)	
Максимальная общая длина трубопровода, м	30		45		60		70		80	
Максимальная длина трубы на блок, м	20		25		25		30		30	
Макс. перепад высот, наруж.-внутр., м	15		15		15		15		15	
Общая длина трубопровода - стандартный подвод, м	30		45		45*		45**		45	
Габариты (В*Д*Г) мм	569x790x285		740x900x320		740x900x320		890x900x320		910x940x340	
Масса нетто, кг	42		65		65		82		82	
Источник питания, В/фаза/Гц	230, 1+N, 50		230, 1+N, 50		230, 1+N, 50		230, 1+N, 50		220 - 240V, 1ph, 50Hz	

* При использовании длинных труб до 60 м следует добавить хладагент в количестве 20 г/м.

Характеристики могут быть изменены без уведомления.

** При использовании длинных труб до 70 м следует добавить хладагент в количестве 20 г/м.

Расчетные условия: годовое энергопотребление = энергопотребление за 500 часов при номинальной нагрузке.

* При температуре наружного воздуха менее 7°C, мощность обогрева будет ниже номинальной.

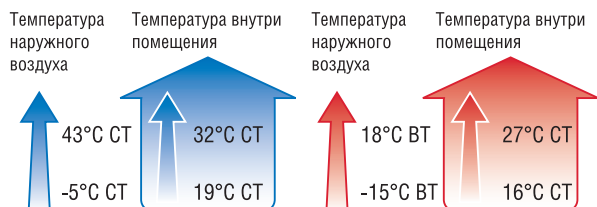

Класс энергопотребления **A**

INVERTER

R410A

SAP-KRV...EHDS
SAP-K(M)RV...EH
SAP-XRV...EH
SAP-FTRV...EH
SAP-FRV...EH
SAP-URV...EH

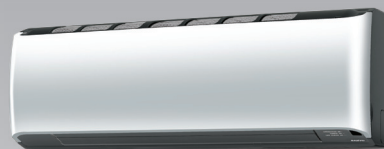

SAP-KRV...EHDS



SAP-K(M)RV...EH

SAP-KRV96EHDS		SAP-KRV96EHDS		SAP-KRV126EHDS	
Внутренний блок		Охлаждение		Обогрев	
Производительность					
Мощность	КВт	2,65	3,60	3,50	4,80
Циркуляция воздуха (H)	м³/ч	480	500	510	560
Удаление влаги (H)	Л/ч	1,6	-	2,0	-
Уровень звукового давления (Qt/L/M/H)	дБ(A)	22/28/35/41		22/28/35/42	
Габариты (В*Ш*Г)	мм	265x789x180		265x789x180	
Масса нетто	кг	9,5		9,5	

SAP-K(M)RV...EH		SAP-KMRV76EH		SAP-KMRV96EH		SAP-KMRV126EH		SAP-KRV186EH		SAP-KRV246EH	
Внутренний блок		Охлаждение		Обогрев		Охлаждение		Обогрев		Охлаждение	
Производительность											
Мощность	КВт	2,20	2,50	2,65	3,60	3,50	4,20	5,15	6,00	7,10	8,50
Циркуляция воздуха (H)	м³/ч	440	480	460	480	480	500	840	880	890	930
Удаление влаги (H)	Л/ч	1,3	-	1,6	-	2,0	-	2,3	-	2,3	-
Уровень звукового давления (Qt/L/M/H)	дБ(A)	22/27/30/33	22/27/30/33	22/28/31/34	22/28/31/34	25/29/33/36	25/29/31/34	28/34/38/41	28/34/37/40	30/38/41/44	30/37/40/43
Габариты (В*Ш*Г)	мм	285x825x213		285x825x213		285x825x213		298x1065x234		298x1065x234	
Масса нетто	кг	10		10		10		12		12	

SAP-XRV...EH		SAP-XRV96EH		SAP-XRV126EH		SAP-XRV186EH	
Внутренний блок		Охлаждение		Обогрев		Охлаждение	
Производительность							
Мощность	КВт	2,65	3,60	3,50	4,20	5,15	6,00
Циркуляция воздуха (H)	м³/ч	700	700	700	700	790	790
Удаление влаги (H)	Л/ч	1,5	-	1,8	-	2,0	-
Уровень звукового давления (Qt/L/M/H)	дБ(A)	37/40/44		37/40/44		37/40/45	
Габариты блока (В*Ш*Г)	мм	273x575x575		273x575x575		273x575x575	
Габариты панели		41x730x730		41x730x730		41x730x730	
Масса нетто	кг	16,5		16,5		18	

SAP-FTRV...EH		SAP-FRV96EH		SAP-FTRV126EH		SAP-FTRV186EH		SAP-FTRV246EH	
Внутренний блок		Охлаждение		Обогрев		Охлаждение		Обогрев	
Производительность									
Мощность	КВт	2,65	3,60	3,50	4,20	5,15	6,00	7,10	8,50
Циркуляция воздуха (H)	м³/ч	425	425	700	700	720	720	900	900
Удаление влаги (H)	Л/ч	1,6	-	2,0	-	2,8	-	3,4	-
Уровень звукового давления (Qt/L/M/H)	дБ(A)	30/40/43		38/43/47		41/45/49		42/46/50	
Габариты (В*Ш*Г)	мм	700x560x200		680x900x190		680x900x190		680x900x190	
Масса нетто	кг	18		23,5		23,5		23,5	

SAP-URV...EH		SAP-URV96EH		SAP-URV126EH		SAP-URV186EH		SAP-URV246EH	
Внутренний блок		Охлаждение		Обогрев		Охлаждение		Обогрев	
Производительность									
Мощность	КВт	2,65	3,60	3,50	4,20	5,15	6,00	7,10	8,50
Циркуляция воздуха (H)	м³/ч	620	620	620	620	865	865	985	985
Удаление влаги (H)	Л/ч	1,5	-	1,8	-	2,0	-	2,5	-
Внешнее статическое напряжение(станд./гидроус.)	Па	49/69		49/69		49/69		49/69	
Уровень звукового давления (L/M/H)	дБ(A)	40/43/45		40/43/45		33/38/45		37/40/48	
Габариты (В*Ш*Г)	мм	266x852x571		266x852x571		266x1058x571		266x1058x571	
Масса нетто	кг	30		30		30		35	

Все характеристики могут быть изменены без уведомления.

Комнатные воздушные кондиционеры



SAP-XRV...EH



SAP-FTRV...EH

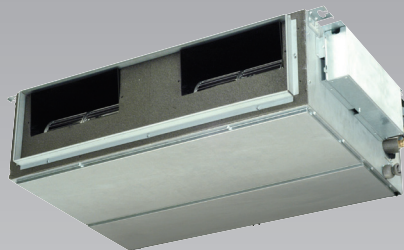

SAP-URV...EH



SAP-FDRV...EH

Внутренний блок	SAP-FDRV96EH		SAP-FDRV126EH		SAP-FDRV186EH		
	Охлаждение	Обогрев	Охлаждение	Обогрев	Охлаждение	Обогрев	
Производительность системы							
Мощность	КВт	2,65	3,40	3,50	4,20	5,15	6,00
Входная мощность	Вт	570	800	1030	1140	1600	1720
Габариты (В*Ш*Г)	мм	600x750x220		600x750x220		600x750x220	
Уровень звукового давления (Qt/L/M/H)	дБ(А)	22/26/30/35	22/26/30/36	24/28/32/37	24/28/32/37	28/30/37/45	28/30/37/47
Класс энергопотребления		A	A	A	A	A	B

SAP-CMRV1426EH								
Комбинация внутренних блоков SAP-K(M)RV..6EH		Охлаждение			Обогрев			
Номинальная мощность (КВт)		Мощность (Мин.-макс.) (КВт)			Мощность (Мин.-макс.) (КВт)			
Охлажд./Обогрев: 4.0/4.5		Комн. А	Комн. В	Общая	Комн. А	Комн. В	Общая	
1 комната	7	2,20	-	2,20 (1,2-2,6)	2,50	-	2,50 (1,4-3,5)	
	9	2,65	-	2,65 (1,2-3,2)	3,60	-	3,60 (1,4-4,0)	
	12	3,50	-	3,50 (1,3-3,6)	4,20	-	4,20 (1,5-4,2)	
2 комнаты	7 + 7	1,80	1,80	3,60 (2,0-4,5)	2,10	2,10	4,20 (2,0-5,0)	
	7 + 9	1,68	2,02	3,70 (2,0-4,8)	1,72	2,48	4,20 (2,0-5,0)	
	7 + 12	1,51	2,39	3,90 (2,0-4,9)	1,64	2,76	4,40 (2,2-5,3)	
	9 + 9	2,00	2,00	4,00 (2,0-5,0)	2,25	2,25	4,50 (2,2-5,5)	
	9 + 12	1,72	2,28	4,00 (2,1-5,0)	2,08	2,42	4,50 (2,4-5,5)	

Внутренние блоки с настенным креплением приведены в таблице в качестве примера. Подробности подключения внутренних блоков с другим типом крепления вы найдете в технической документации.

SAP-CMRV1936EH									
Комбинация внутренних блоков SAP-K(M)RV..6EH		Охлаждение				Обогрев			
Номинальная		Мощность (Мин.-макс.) (КВт)				Мощность (Мин.-макс.) (КВт)			
Охлажд./Обогрев: 5.6/7.3		Комн. А	Комн. В	Комн. С	Общая	Комн. А	Комн. В	Комн. С	Общая
1 комната	7	2,20	-	-	2,20 (1,4-2,6)	2,50	-	-	2,50 (1,8-4,3)
	9	2,65	-	-	2,65 (1,4-3,2)	3,60	-	-	3,60 (1,8-4,7)
	12	3,50	-	-	3,50 (1,5-3,6)	4,20	-	-	4,20 (1,9-5,1)
	18	5,15	-	-	5,15 (1,6-5,8)	6,00	-	-	6,00 (2,0-7,8)
2 комнаты	7 + 7	2,20	2,20	-	4,40 (2,0-5,1)	2,50	2,50	-	5,00 (2,0-6,4)
	7 + 9	2,20	2,65	-	4,85 (2,0-5,8)	2,50	3,60	-	6,10 (2,1-7,5)
	7 + 12	1,97	3,13	-	5,10 (2,0-6,7)	2,35	3,95	-	6,30 (2,1-8,3)
	7 + 18	1,65	3,85	-	5,50 (2,1-6,8)	2,03	4,87	-	6,90 (2,4-8,4)
	9 + 9	2,50	2,50	-	5,00 (2,0-6,3)	3,23	3,23	-	6,45 (2,3-8,4)
	9 + 12	2,24	2,96	-	5,20 (2,0-6,8)	3,07	3,58	-	6,65 (2,3-8,4)
	9 + 18	1,90	3,70	-	5,60 (2,1-6,8)	2,74	4,56	-	7,30 (2,4-8,4)
	12 + 12	2,70	2,70	-	5,40 (2,0-6,8)	3,45	3,45	-	6,90 (2,3-8,4)
	12 + 18	2,27	3,33	-	5,60 (2,1-6,8)	3,01	4,29	-	7,30 (2,4-8,4)
	7 + 7 + 7	1,77	1,77	1,77	5,30 (2,5-6,8)	2,18	2,18	2,18	6,55 (2,7-8,4)
3 комнаты	7 + 7 + 9	1,69	1,69	2,03	5,40 (2,9-6,8)	2,02	2,02	2,91	6,95 (3,0-8,4)
	7 + 7 + 12	1,56	1,56	2,48	5,60 (2,9-6,8)	1,94	1,94	3,26	7,15 (3,2-8,4)
	7 + 7 + 18	1,29	1,29	3,02	5,60 (2,9-6,8)	1,66	1,66	3,98	7,30 (3,4-8,4)
	7 + 9 + 9	1,63	1,96	1,96	5,55 (2,9-6,8)	1,88	2,71	2,71	7,30 (3,4-8,4)
	7 + 9 + 12	1,48	1,78	2,35	5,60 (2,9-6,8)	1,77	2,55	2,98	7,30 (3,4-8,4)
	7 + 9 + 18	1,23	1,48	2,88	5,60 (2,9-6,8)	1,51	2,17	3,62	7,30 (3,4-8,4)
	7 + 12 + 12	1,34	2,13	2,13	5,60 (2,9-6,8)	1,67	2,81	2,81	7,30 (3,4-8,4)
	9 + 9 + 9	1,87	1,87	1,87	5,60 (2,9-6,8)	2,43	2,43	2,43	7,30 (3,4-8,4)
	9 + 9 + 12	1,69	1,69	2,23	5,60 (2,9-6,8)	2,31	2,31	2,69	7,30 (3,4-8,4)
	9 + 12 + 12	1,54	2,03	2,03	5,60 (2,9-6,8)	2,19	2,56	2,56	7,30 (3,4-8,4)
12 + 12 + 12	1,87	1,87	1,87	5,60 (2,9-6,8)	2,43	2,43	2,43	7,30 (3,4-8,4)	

Внутренние блоки с настенным креплением приведены в таблице в качестве примера. Подробности подключения внутренних блоков с другим типом крепления вы найдете в технической документации. Все характеристики могут быть изменены без уведомления.

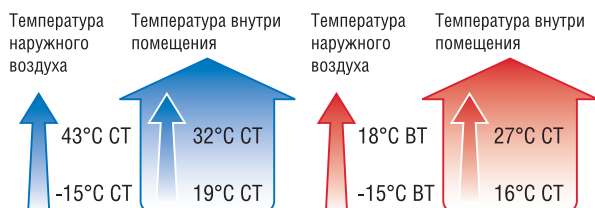

Мощность внутренних блоков системы Flexi Multi (продолжение)

SAP-CMRV2446EH											
Комбинация внутренних блоков SAP-К(M)RV..6EH		Охлаждение					Обогрев				
Номинальная мощность (КВт)		Мощность (Мин.-макс.) (КВт)					Мощность (Мин.-макс.) (КВт)				
Охлажд./обогрев: 6.8/8.6		Комн. А	Комн. В	Комн. С	Комн. D	Общая	Комн. А	Комн. В	Комн. С	Комн. D	Общая
1 комната	7	2,20	-	-	-	2,20 (1,4-2,6)	2,50	-	-	-	2,50 (1,8-4,3)
	9	2,65	-	-	-	2,65 (1,4-3,2)	3,60	-	-	-	3,60 (1,8-4,7)
	12	3,50	-	-	-	3,50 (1,5-3,6)	4,20	-	-	-	4,20 (1,9-5,1)
	18	5,15	-	-	-	5,15 (1,6-5,8)	6,00	-	-	-	6,00 (2,0-7,8)
	24	6,80	-	-	-	6,80 (1,6-6,8)	8,00	-	-	-	8,00 (2,0-8,0)
2 комнаты	7 + 7	2,20	2,20	-	-	4,40 (2,0-5,1)	2,50	2,50	-	-	5,00 (2,0-6,4)
	7 + 9	2,20	2,65	-	-	4,85 (2,0-5,8)	2,50	3,60	-	-	6,10 (2,1-7,5)
	7 + 12	2,20	3,50	-	-	5,70 (2,0-6,7)	2,50	4,20	-	-	6,70 (2,1-8,3)
	7 + 18	1,95	4,55	-	-	6,50 (2,1-7,7)	2,38	5,72	-	-	8,10 (2,4-9,0)
	7 + 24	1,57	5,08	-	-	6,65 (2,1-7,9)	2,01	6,44	-	-	8,45 (2,4-9,0)
	9 + 9	2,65	2,65	-	-	5,30 (2,0-6,3)	3,60	3,60	-	-	7,20 (2,3-8,5)
	9 + 12	2,54	3,36	-	-	5,90 (2,0-6,8)	3,51	4,09	-	-	7,60 (2,3-8,5)
	9 + 18	2,28	4,42	-	-	6,70 (2,1-7,9)	3,08	5,13	-	-	8,20 (2,4-9,0)
	9 + 24	1,85	4,95	-	-	6,80 (2,1-7,9)	2,64	5,86	-	-	8,50 (2,4-9,0)
	12 + 12	3,23	3,23	-	-	6,45 (2,0-7,9)	4,00	4,00	-	-	8,00 (2,3-8,5)
	12 + 18	2,69	3,96	-	-	6,65 (2,1-7,9)	3,42	4,88	-	-	8,30 (2,4-9,0)
12 + 24	2,25	4,55	-	-	6,80 (2,1-7,9)	2,96	5,64	-	-	8,60 (2,4-9,0)	
18 + 18	3,40	3,40	-	-	6,80 (2,1-7,9)	4,28	4,28	-	-	8,55 (2,4-9,0)	
3 комнаты	7 + 7 + 7	2,17	2,17	2,17	-	6,50 (2,5-7,7)	2,50	2,50	2,50	-	7,50 (2,7-8,5)
	7 + 7 + 9	2,06	2,06	2,48	-	6,60 (2,9-7,9)	2,33	2,33	3,35	-	8,00 (3,0-9,0)
	7 + 7 + 12	1,88	1,88	2,99	-	6,75 (2,9-7,9)	2,26	2,26	3,79	-	8,30 (3,2-9,0)
	7 + 7 + 18	1,57	1,57	3,67	-	6,80 (2,9-7,9)	1,95	1,95	4,69	-	8,60 (3,4-9,0)
	7 + 9 + 9	1,97	2,37	2,37	-	6,70 (2,9-7,9)	2,16	3,12	3,12	-	8,40 (3,4-9,0)
	7 + 9 + 12	1,79	2,16	2,85	-	6,80 (2,9-7,9)	2,06	2,97	3,47	-	8,50 (3,4-9,0)
	7 + 9 + 18	1,50	1,80	3,50	-	6,80 (2,9-7,9)	1,78	2,56	4,26	-	8,60 (3,4-9,0)
	7 + 12 + 12	1,63	2,59	2,59	-	6,80 (2,9-7,9)	1,97	3,31	3,31	-	8,60 (3,4-9,0)
	7 + 12 + 18	1,38	2,19	3,23	-	6,80 (2,9-7,9)	1,69	2,84	4,06	-	8,60 (3,4-9,0)
	9 + 9 + 9	2,27	2,27	2,27	-	6,80 (2,9-7,9)	2,87	2,87	2,87	-	8,60 (3,4-9,0)
	9 + 9 + 12	2,05	2,05	2,70	-	6,80 (2,9-7,9)	2,72	2,72	3,17	-	8,60 (3,4-9,0)
	9 + 9 + 18	1,72	1,72	3,35	-	6,80 (2,9-7,9)	2,35	2,35	3,91	-	8,60 (3,4-9,0)
	9 + 12 + 12	1,87	2,47	2,47	-	6,80 (2,9-7,9)	2,58	3,01	3,01	-	8,60 (3,4-9,0)
	9 + 12 + 18	1,59	2,11	3,10	-	6,80 (2,9-7,9)	2,24	2,62	3,74	-	8,60 (3,4-9,0)
	12 + 12 + 12	2,27	2,27	2,27	-	6,80 (2,9-7,9)	2,87	2,87	2,87	-	8,60 (3,4-9,0)
12 + 12 + 18	1,96	1,96	2,88	-	6,80 (2,9-7,9)	2,51	2,51	3,58	-	8,60 (3,4-9,0)	
4 комнаты	7 + 7 + 7 + 7	1,70	1,70	1,70	1,70	6,80 (2,9-8,1)	2,15	2,15	2,15	2,15	8,60 (3,4-9,0)
	7 + 7 + 7 + 9	1,62	1,62	1,62	1,95	6,80 (2,9-8,1)	1,94	1,94	1,94	2,79	8,60 (3,4-9,0)
	7 + 7 + 7 + 12	1,48	1,48	1,48	2,36	6,80 (2,9-8,1)	1,84	1,84	1,84	3,09	8,60 (3,4-9,0)
	7 + 7 + 7 + 18	1,27	1,27	1,27	2,98	6,80 (2,9-8,1)	1,59	1,59	1,59	3,82	8,60 (3,4-9,0)
	7 + 7 + 9 + 9	1,54	1,54	1,86	1,86	6,80 (2,9-8,1)	1,76	1,76	2,54	2,54	8,60 (3,4-9,0)
	7 + 7 + 9 + 12	1,42	1,42	1,71	2,26	6,80 (2,9-8,1)	1,68	1,68	2,42	2,82	8,60 (3,4-9,0)
	7 + 7 + 9 + 18	1,23	1,23	1,48	2,87	6,80 (2,9-8,1)	1,47	1,47	2,12	3,53	8,60 (3,4-9,0)
	7 + 7 + 12 + 12	1,31	1,31	2,09	2,09	6,80 (2,9-8,1)	1,60	1,60	2,70	2,70	8,60 (3,4-9,0)
	7 + 7 + 12 + 18	1,15	1,15	1,82	2,68	6,80 (2,9-8,1)	1,41	1,41	2,38	3,39	8,60 (3,4-9,0)
	7 + 9 + 9 + 9	1,47	1,78	1,78	1,78	6,80 (2,9-8,1)	1,62	2,33	2,33	2,33	8,60 (3,4-9,0)
	7 + 9 + 9 + 12	1,36	1,64	1,64	2,16	6,80 (2,9-8,1)	1,55	2,23	2,23	2,60	8,60 (3,4-9,0)
	7 + 9 + 9 + 18	1,18	1,42	1,42	2,77	6,80 (2,9-8,1)	1,37	1,97	1,97	3,29	8,60 (3,4-9,0)
	7 + 9 + 12 + 12	1,26	1,52	2,01	2,01	6,80 (2,9-8,1)	1,48	2,14	2,49	2,49	8,60 (3,4-9,0)
	7 + 12 + 12 + 12	1,18	1,87	1,87	1,87	6,80 (2,9-8,1)	1,42	2,39	2,39	2,39	8,60 (3,4-9,0)
	9 + 9 + 9 + 9	1,70	1,70	1,70	1,70	6,80 (2,9-8,1)	2,15	2,15	2,15	2,15	8,60 (3,4-9,0)
9 + 9 + 9 + 12	1,57	1,57	1,57	2,08	6,80 (2,9-8,1)	2,06	2,06	2,06	2,41	8,60 (3,4-9,0)	
9 + 9 + 9 + 18	1,38	1,38	1,38	2,67	6,80 (2,9-8,1)	1,84	1,84	1,84	3,07	8,60 (3,4-9,0)	
9 + 9 + 12 + 12	1,47	1,47	1,93	1,93	6,80 (2,9-8,1)	1,98	1,98	2,32	2,32	8,60 (3,4-9,0)	

Внутренние блоки с настенным креплением приведены в таблице в качестве примера. Подробности подключения внутренних блоков с другим типом крепления вы найдете в технической документации. Характеристики могут быть изменены без уведомления.

R410A

INVERTER

Класс энергопотребления

A

Комнатные воздушные кондиционеры

SAP-CMRV3146EH											
Комбинация внутренних блоков SAP-K(M)RV...6EH		Охлаждение					Обогрев				
Номинальная мощность (КВт)		Мощность (Мин.-макс.) (КВт)					Мощность (Мин.-макс.) (КВт)				
Охлажд./Обогрев : 8.0/9.4		Комн. А	Комн. В	Комн. С	Комн. D	Общая	Комн. А	Комн. В	Комн. С	Комн. D	Общая
1 комната	7	2,20	-	-	-	2,20 (1,5-2,6)	2,50	-	-	-	2,50 (1,8-4,3)
	9	2,65	-	-	-	2,65 (1,5-3,2)	3,60	-	-	-	3,60 (1,8-4,7)
	12	3,50	-	-	-	3,50 (1,6-3,6)	4,20	-	-	-	4,20 (1,9-5,1)
	18	5,15	-	-	-	5,15 (1,7-5,8)	6,00	-	-	-	6,00 (2,0-7,8)
	24	7,10	-	-	-	7,10 (1,8-7,4)	8,50	-	-	-	8,50 (2,0-8,8)
2 комнаты	7 + 7	2,20	2,20	-	-	4,40 (2,0-5,1)	2,50	2,50	-	-	5,00 (2,0-6,4)
	7 + 9	2,20	2,65	-	-	4,85 (2,0-5,8)	2,50	3,60	-	-	6,10 (2,1-7,5)
	7 + 12	2,20	3,50	-	-	5,70 (2,0-6,7)	2,50	4,20	-	-	6,70 (2,3-8,3)
	7 + 18	2,14	5,01	-	-	7,15 (2,2-7,7)	2,50	6,00	-	-	8,50 (3,0-9,4)
	7 + 24	1,81	5,84	-	-	7,65 (2,3-8,8)	2,01	6,84	-	-	8,85 (3,0-9,8)
	9 + 9	2,65	2,65	-	-	5,30 (2,0-6,5)	3,60	3,60	-	-	7,20 (2,4-8,5)
	9 + 12	2,54	3,36	-	-	5,90 (2,0-7,4)	3,51	4,09	-	-	7,60 (2,6-8,5)
	9 + 18	2,46	4,79	-	-	7,25 (2,3-8,5)	3,24	5,41	-	-	8,65 (3,3-9,4)
	9 + 24	2,11	5,64	-	-	7,75 (2,3-8,8)	2,68	6,32	-	-	9,00 (3,3-9,8)
	12 + 12	3,40	3,40	-	-	6,80 (2,2-8,4)	4,00	4,00	-	-	8,00 (2,9-8,5)
	12 + 18	3,03	4,47	-	-	7,50 (2,6-8,8)	3,60	5,15	-	-	8,75 (3,4-9,8)
	12 + 24	2,61	5,29	-	-	7,90 (2,6-8,8)	3,01	6,09	-	-	9,10 (3,4-9,8)
	18 + 18	3,95	3,95	-	-	7,90 (2,6-8,8)	4,50	4,50	-	-	9,00 (3,4-9,8)
	18 + 24	3,36	4,64	-	-	8,00 (2,7-8,8)	3,89	5,51	-	-	9,40 (3,4-9,8)
3 комнаты	7 + 7 + 7	2,20	2,20	2,20	-	6,60 (2,0-7,7)	2,50	2,50	2,50	-	7,50 (2,7-9,0)
	7 + 7 + 9	2,20	2,20	2,65	-	7,05 (2,2-8,4)	2,47	2,47	3,56	-	8,50 (3,0-9,2)
	7 + 7 + 12	2,03	2,03	3,23	-	7,30 (2,4-8,6)	2,34	2,34	3,93	-	8,60 (3,2-9,8)
	7 + 7 + 18	1,77	1,77	4,15	-	7,70 (2,7-9,0)	2,01	2,01	4,83	-	8,85 (3,4-9,8)
	7 + 7 + 24	1,53	1,53	4,94	-	8,00 (2,9-9,0)	1,71	1,71	5,82	-	9,25 (3,4-9,8)
	7 + 9 + 9	2,11	2,54	2,54	-	7,20 (2,3-8,6)	2,23	3,21	3,21	-	8,65 (3,3-9,3)
	7 + 9 + 12	1,95	2,35	3,10	-	7,40 (2,6-9,0)	2,12	3,06	3,57	-	8,75 (3,4-9,8)
	7 + 9 + 18	1,72	2,07	4,02	-	7,80 (2,9-9,0)	1,86	2,68	4,46	-	9,00 (3,4-9,8)
	7 + 9 + 24	1,47	1,77	4,75	-	8,00 (2,9-9,0)	1,61	2,32	5,47	-	9,40 (3,4-9,8)
	7 + 12 + 12	1,82	2,89	2,89	-	7,60 (2,7-9,0)	2,03	3,41	3,41	-	8,85 (3,4-9,8)
	7 + 12 + 18	1,60	2,55	3,75	-	7,90 (2,9-9,0)	1,79	3,01	4,30	-	9,10 (3,4-9,8)
	7 + 12 + 24	1,38	2,19	4,44	-	8,00 (2,9-9,0)	1,55	2,60	5,26	-	9,40 (3,4-9,8)
	7 + 18 + 18	1,41	3,30	3,30	-	8,00 (2,9-9,0)	1,62	3,89	3,89	-	9,40 (3,4-9,8)
	7 + 18 + 24	1,22	2,85	3,93	-	8,00 (2,9-9,0)	1,38	3,32	4,70	-	9,40 (3,4-9,8)
	9 + 9 + 9	2,43	2,43	2,43	-	7,30 (2,5-8,6)	2,95	2,95	2,95	-	8,85 (3,4-9,4)
	9 + 9 + 12	2,26	2,26	2,98	-	7,50 (2,7-9,0)	2,81	2,81	3,28	-	8,90 (3,4-9,8)
	9 + 9 + 18	2,00	2,00	3,89	-	7,90 (2,9-9,0)	2,51	2,51	4,18	-	9,20 (3,4-9,8)
	9 + 9 + 24	1,71	1,71	4,58	-	8,00 (2,9-9,0)	2,16	2,16	5,09	-	9,40 (3,4-9,8)
	9 + 12 + 12	2,13	2,81	2,81	-	7,75 (2,7-9,0)	2,70	3,15	3,15	-	9,00 (3,4-9,8)
	9 + 12 + 18	1,88	2,48	3,65	-	8,00 (2,9-9,0)	2,43	2,83	4,04	-	9,30 (3,4-9,8)
9 + 12 + 24	1,60	2,11	4,29	-	8,00 (2,9-9,0)	2,08	2,42	4,90	-	9,40 (3,4-9,8)	
9 + 18 + 18	1,64	3,18	3,18	-	8,00 (2,9-9,0)	2,17	3,62	3,62	-	9,40 (3,4-9,8)	
12 + 12 + 12	2,65	2,65	2,65	-	7,95 (2,9-9,0)	3,03	3,03	3,03	-	9,10 (3,4-9,8)	
12 + 12 + 18	2,30	2,30	3,39	-	8,00 (2,9-9,0)	2,73	2,73	3,90	-	9,35 (3,4-9,8)	
12 + 12 + 24	1,99	1,99	4,03	-	8,00 (2,9-9,0)	2,34	2,34	4,73	-	9,40 (3,4-9,8)	
12 + 18 + 18	2,03	2,99	2,99	-	8,00 (2,9-9,0)	2,44	3,48	3,48	-	9,40 (3,4-9,8)	
7 + 7 + 7 + 7	1,88	1,88	1,88	1,88	7,50 (2,9-9,2)	2,18	2,18	2,18	2,18	8,70 (3,4-9,8)	
7 + 7 + 7 + 9	1,82	1,82	1,82	2,19	7,65 (2,9-9,2)	1,99	1,99	1,99	2,87	8,85 (3,4-9,8)	
7 + 7 + 7 + 12	1,71	1,71	1,71	2,72	7,85 (2,9-9,2)	1,91	1,91	1,91	3,21	8,95 (3,4-9,8)	
7 + 7 + 7 + 18	1,50	1,50	1,50	3,51	8,00 (2,9-9,2)	1,71	1,71	1,71	4,11	9,25 (3,4-9,8)	
7 + 7 + 7 + 24	1,28	1,28	1,28	4,15	8,00 (2,9-9,2)	1,47	1,47	1,47	4,99	9,40 (3,4-9,8)	
7 + 7 + 9 + 9	1,76	1,76	2,12	2,12	7,75 (2,9-9,2)	1,85	1,85	2,67	2,67	9,05 (3,4-9,8)	
7 + 7 + 9 + 12	1,66	1,66	2,00	2,64	7,95 (2,9-9,2)	1,79	1,79	2,57	3,00	9,15 (3,4-9,8)	
7 + 7 + 9 + 18	1,44	1,44	1,74	3,38	8,00 (2,9-9,2)	1,61	1,61	2,32	3,86	9,40 (3,4-9,8)	
7 + 7 + 9 + 24	1,24	1,24	1,50	4,01	8,00 (2,9-9,2)	1,37	1,37	1,98	4,67	9,40 (3,4-9,8)	
7 + 7 + 12 + 12	1,54	1,54	2,46	2,46	8,00 (2,9-9,2)	1,72	1,72	2,88	2,88	9,20 (3,4-9,8)	
7 + 7 + 12 + 18	1,35	1,35	2,15	3,16	8,00 (2,9-9,2)	1,55	1,55	2,60	3,71	9,40 (3,4-9,8)	
7 + 7 + 18 + 18	1,20	1,20	2,80	2,80	8,00 (2,9-9,2)	1,38	1,38	3,32	3,32	9,40 (3,4-9,8)	
7 + 9 + 9 + 9	1,70	2,05	2,05	2,05	7,85 (2,9-9,2)	1,73	2,49	2,49	2,49	9,20 (3,4-9,8)	
7 + 9 + 9 + 12	1,60	1,93	1,93	2,55	8,00 (2,9-9,2)	1,67	2,41	2,41	2,81	9,30 (3,4-9,8)	
7 + 9 + 9 + 18	1,39	1,68	1,68	3,26	8,00 (2,9-9,2)	1,50	2,16	2,16	3,59	9,40 (3,4-9,8)	
7 + 9 + 12 + 12	1,49	1,79	2,36	2,36	8,00 (2,9-9,2)	1,62	2,33	2,72	2,72	9,40 (3,4-9,8)	
7 + 9 + 12 + 18	1,30	1,57	2,07	3,05	8,00 (2,9-9,2)	1,44	2,08	2,42	3,46	9,40 (3,4-9,8)	
7 + 12 + 12 + 12	1,39	2,20	2,20	2,20	8,00 (2,9-9,2)	1,56	2,61	2,61	2,61	9,40 (3,4-9,8)	
7 + 12 + 12 + 18	1,23	1,95	1,95	2,87	8,00 (2,9-9,2)	1,39	2,34	2,34	3,34	9,40 (3,4-9,8)	
9 + 9 + 9 + 9	2,00	2,00	2,00	2,00	8,00 (2,9-9,2)	2,35	2,35	2,35	2,35	9,40 (3,4-9,8)	
9 + 9 + 9 + 12	1,85	1,85	1,85	2,45	8,00 (2,9-9,2)	2,26	2,26	2,26	2,63	9,40 (3,4-9,8)	
9 + 9 + 9 + 18	1,62	1,62	1,62	3,15	8,00 (2,9-9,2)	2,01	2,01	2,01	3,36	9,40 (3,4-9,8)	
9 + 9 + 12 + 12	1,72	1,72	2,28	2,28	8,00 (2,9-9,2)	2,17	2,17	2,53	2,53	9,40 (3,4-9,8)	
9 + 9 + 12 + 18	1,52	1,52	2,01	2,95	8,00 (2,9-9,2)	1,94	1,94	2,27	3,24	9,40 (3,4-9,8)	
9 + 12 + 12 + 12	1,61	2,13	2,13	2,13	8,00 (2,9-9,2)	2,09	2,44	2,44	2,44	9,40 (3,4-9,8)	
12 + 12 + 12 + 12	2,00	2,00	2,00	2,00	8,00 (2,9-9,2)	2,35	2,35	2,35	2,35	9,40 (3,4-9,8)	

Внутренние блоки с настенным креплением приведены в таблице в качестве примера. Подробности подключения внутренних блоков с другим типом крепления вы найдете в технической документации. Характеристики могут быть изменены без уведомления.

Flexi Multi

5 в 1 (продолжение)

SAP-CMRV3656EH													
Комбинация внутренних блоков SAP-K(M)RV...6EH		Охлаждение						Обогрев					
Номинальная мощность (кВт)		Мощность (Мин.-макс.) (кВт)						Мощность (Мин.-макс.) (кВт)					
		Комн. А	Комн. В	Комн. С	Комн. D	Комн. E	Общая	Комн. А	Комн. В	Комн. С	Комн. D	Комн. E	Общая
1 комната	7	2,20	-	-	-	-	2,20 (1,5-2,6)	2,50	-	-	-	-	2,50 (1,8-4,3)
	9	2,65	-	-	-	-	2,65 (1,5-3,2)	3,60	-	-	-	-	3,60 (1,8-4,7)
	12	3,50	-	-	-	-	3,50 (1,6-3,6)	4,20	-	-	-	-	4,20 (1,9-5,1)
	18	5,15	-	-	-	-	5,15 (1,7-5,8)	6,00	-	-	-	-	6,00 (2,0-7,8)
	24	7,10	-	-	-	-	7,10 (1,8-7,4)	8,50	-	-	-	-	8,50 (2,0-8,8)
2 комнаты	7+7	2,20	2,20	-	-	-	4,40 (2,0-5,1)	2,50	2,50	-	-	-	5,00 (2,0-6,4)
	7+9	2,20	2,65	-	-	-	4,85 (2,0-5,8)	2,50	3,60	-	-	-	6,10 (2,1-7,5)
	7+12	2,20	3,50	-	-	-	5,70 (2,0-6,7)	2,50	4,20	-	-	-	6,70 (2,3-8,3)
	7+18	2,14	5,01	-	-	-	7,15 (2,2-7,7)	2,50	6,00	-	-	-	8,50 (3,0-9,4)
	7+24	1,81	5,84	-	-	-	7,65 (2,3-8,8)	2,01	6,84	-	-	-	8,85 (3,0-9,8)
	9+9	2,65	2,65	-	-	-	5,30 (2,0-6,5)	3,60	3,60	-	-	-	7,20 (2,4-8,5)
	9+12	2,54	3,36	-	-	-	5,90 (2,0-7,4)	3,51	4,09	-	-	-	7,60 (2,6-8,5)
	9+18	2,46	4,79	-	-	-	7,25 (2,3-8,5)	3,24	5,41	-	-	-	8,65 (3,3-9,4)
	9+24	2,11	5,64	-	-	-	7,75 (2,3-8,8)	2,68	6,32	-	-	-	9,00 (3,3-9,8)
	12+12	3,40	3,40	-	-	-	6,80 (2,2-8,4)	4,00	4,00	-	-	-	8,00 (2,9-8,5)
	12+18	3,03	4,47	-	-	-	7,50 (2,6-8,8)	3,60	5,15	-	-	-	8,75 (3,4-9,8)
	12+24	2,61	5,29	-	-	-	7,90 (2,6-9,5)	3,01	6,09	-	-	-	9,10 (3,4-9,8)
	18+18	3,95	3,95	-	-	-	7,90 (2,6-9,5)	4,50	4,50	-	-	-	9,00 (3,4-9,8)
	18+24	3,70	5,10	-	-	-	8,80 (2,7-9,5)	3,89	5,51	-	-	-	9,40 (3,4-9,8)
	24+24	4,40	4,40	-	-	-	8,80 (2,7-9,5)	4,70	4,70	-	-	-	9,40 (3,4-9,8)
3 комнаты	7+7+7	2,20	2,20	2,20	-	-	6,60 (2,0-7,7)	2,50	2,50	2,50	-	-	7,50 (2,7-9,0)
	7+7+9	2,20	2,20	2,65	-	-	7,05 (2,2-8,4)	2,47	2,47	3,56	-	-	8,50 (3,0-9,2)
	7+7+12	2,03	2,03	3,23	-	-	7,30 (2,4-8,6)	2,34	2,34	3,93	-	-	8,60 (3,2-9,8)
	7+7+18	1,77	1,77	4,15	-	-	7,70 (2,7-9,0)	2,01	2,01	4,83	-	-	8,85 (3,4-9,8)
	7+7+24	1,65	1,65	5,31	-	-	8,60 (2,9-10,0)	1,71	1,71	5,82	-	-	9,25 (3,4-9,8)
	7+9+9	2,11	2,54	2,54	-	-	7,20 (2,3-8,6)	2,23	3,21	3,21	-	-	8,65 (3,3-9,3)
	7+9+12	1,95	2,35	3,10	-	-	7,40 (2,6-9,0)	2,12	3,06	3,57	-	-	8,75 (3,4-9,8)
	7+9+18	1,72	2,07	4,02	-	-	7,80 (2,9-9,0)	1,86	2,68	4,46	-	-	9,00 (3,4-9,8)
	7+9+24	1,60	1,93	5,17	-	-	8,70 (2,9-10,0)	1,68	2,42	5,71	-	-	9,80 (3,4-9,8)
	7+12+12	1,82	2,89	2,89	-	-	7,60 (2,7-9,0)	2,03	3,41	3,41	-	-	8,85 (3,4-9,8)
	7+12+18	1,60	2,55	3,75	-	-	7,90 (2,9-9,0)	1,79	3,01	4,30	-	-	9,10 (3,4-9,8)
	7+12+24	1,55	2,46	4,99	-	-	9,00 (2,9-10,0)	1,61	2,71	5,48	-	-	9,80 (3,4-9,8)
	7+18+18	1,58	3,71	3,71	-	-	9,00 (2,9-9,0)	1,69	4,06	4,06	-	-	9,80 (3,4-9,8)
	7+18+24	1,37	3,21	4,42	-	-	9,00 (2,9-10,0)	1,44	3,46	4,90	-	-	9,80 (3,4-9,8)
	9+9+9	2,43	2,43	2,43	-	-	7,30 (2,5-8,6)	2,95	2,95	2,95	-	-	8,85 (3,4-9,4)
	9+9+12	2,26	2,26	2,98	-	-	7,50 (2,7-9,0)	2,81	2,81	3,28	-	-	8,90 (3,4-9,8)
	9+9+18	2,00	2,00	3,89	-	-	7,90 (2,9-9,0)	2,51	2,51	4,18	-	-	9,20 (3,4-9,8)
	9+9+24	1,92	1,92	5,15	-	-	9,00 (2,9-10,0)	2,25	2,25	5,31	-	-	9,80 (3,4-9,8)
	9+12+12	2,13	2,81	2,81	-	-	7,75 (2,7-9,0)	2,70	3,15	3,15	-	-	9,00 (3,4-9,8)
	9+12+18	1,99	2,63	3,87	-	-	8,50 (2,9-9,0)	2,43	2,83	4,04	-	-	9,30 (3,4-9,8)
	9+12+24	1,80	2,38	4,82	-	-	9,00 (2,9-10,0)	2,16	2,53	5,11	-	-	9,80 (3,4-9,8)
9+18+18	1,84	3,58	3,58	-	-	9,00 (2,9-9,0)	2,26	3,77	3,77	-	-	9,80 (3,4-9,8)	
9+18+24	1,60	3,11	4,29	-	-	9,00 (2,9-10,0)	1,95	3,25	4,60	-	-	9,80 (3,4-9,8)	
12+12+12	2,65	2,65	2,65	-	-	7,95 (2,9-9,0)	3,03	3,03	3,03	-	-	9,10 (3,4-9,8)	
12+12+18	2,59	2,59	3,81	-	-	9,00 (2,9-9,0)	2,86	2,86	4,08	-	-	9,80 (3,4-9,8)	
12+12+24	2,23	2,23	4,53	-	-	9,00 (2,9-10,0)	2,44	2,44	4,93	-	-	9,80 (3,4-9,8)	
12+18+18	2,28	3,36	3,36	-	-	9,00 (2,9-10,0)	2,54	3,63	3,63	-	-	9,80 (3,4-9,8)	
12+18+24	2,00	2,94	4,06	-	-	9,00 (2,9-10,0)	2,20	3,14	4,45	-	-	9,80 (3,4-9,8)	
18+18+18	3,00	3,00	3,00	-	-	9,00 (2,9-10,0)	3,27	3,27	3,27	-	-	9,80 (3,4-9,8)	
18+18+24	2,66	2,66	3,67	-	-	9,00 (2,9-10,0)	2,87	2,87	4,06	-	-	9,80 (3,4-9,8)	

Внутренние блоки с настенным креплением приведены в таблице в качестве примера. Подробности подключения внутренних блоков с другим типом крепления вы найдете в технической документации. Характеристики могут быть изменены без уведомления.

R410A

INVERTER

Класс энергопотребления **A**

Комнатные воздушные кондиционеры

SAP-CMRV3656EH												
Комбинация внутренних блоков SAP-K(M)RV..6EH	Охлаждение						Обогрев					
	Мощность (Мин.-макс.) (КВт)						Мощность (Мин.-макс.) (КВт)					
Номинальная мощность (КВт)	Комн. А	Комн. В	Комн. С	Комн. D	Комн. Е	Общая	Комн. А	Комн. В	Комн. С	Комн. D	Комн. Е	Общая
7+7+7+7	1,88	1,88	1,88	1,88	-	7,50 (2,9-10,5)	2,18	2,18	2,18	2,18	-	8,70 (3,4-9,8)
7+7+7+9	1,82	1,82	1,82	2,19	-	7,65 (2,9-10,5)	1,99	1,99	1,99	2,87	-	8,85 (3,4-9,8)
7+7+7+12	1,71	1,71	1,71	2,72	-	7,85 (2,9-10,5)	1,91	1,91	1,91	3,21	-	8,95 (3,4-9,8)
7+7+7+18	1,59	1,59	1,59	3,73	-	8,50 (2,9-10,5)	1,71	1,71	1,71	4,11	-	9,25 (3,4-9,8)
7+7+7+24	1,48	1,48	1,48	4,77	-	9,20 (2,9-10,5)	1,53	1,53	1,53	5,21	-	9,80 (3,4-9,8)
7+7+9+9	1,76	1,76	2,12	2,12	-	7,75 (2,9-10,5)	1,85	1,85	2,67	2,67	-	9,05 (3,4-9,8)
7+7+9+12	1,66	1,66	2,00	2,64	-	7,95 (2,9-10,5)	1,79	1,79	2,57	3,00	-	9,15 (3,4-9,8)
7+7+9+18	1,53	1,53	1,85	3,59	-	8,50 (2,9-10,5)	1,68	1,68	2,42	4,03	-	9,80 (3,4-9,8)
7+7+9+24	1,43	1,43	1,72	4,62	-	9,20 (2,9-10,5)	1,43	1,43	2,06	4,87	-	9,80 (3,4-9,8)
7+7+12+12	1,64	1,64	2,61	2,61	-	8,50 (2,9-10,5)	1,72	1,72	2,88	2,88	-	9,20 (3,4-9,8)
7+7+12+18	1,55	1,55	2,47	3,63	-	9,20 (2,9-10,5)	1,61	1,61	2,71	3,87	-	9,80 (3,4-9,8)
7+7+12+24	1,35	1,35	2,15	4,35	-	9,20 (2,9-10,5)	1,38	1,38	2,33	4,71	-	9,80 (3,4-9,8)
7+7+18+18	1,38	1,38	3,22	3,22	-	9,20 (2,9-10,5)	1,44	1,44	3,46	3,46	-	9,80 (3,4-9,8)
7+7+18+24	1,22	1,22	2,85	3,92	-	9,20 (2,9-10,5)	1,26	1,26	3,02	4,27	-	9,80 (3,4-9,8)
7+9+9+9	1,70	2,05	2,05	2,05	-	7,85 (2,9-10,5)	1,73	2,49	2,49	2,49	-	9,20 (3,4-9,8)
7+9+9+12	1,66	2,00	2,00	2,64	-	8,30 (2,9-10,5)	1,67	2,41	2,41	2,81	-	9,30 (3,4-9,8)
7+9+9+18	1,53	1,84	1,84	3,58	-	8,80 (2,9-10,5)	1,56	2,25	2,25	3,75	-	9,80 (3,4-9,8)
7+9+9+24	1,36	1,63	1,63	4,38	-	9,00 (2,9-10,5)	1,35	1,94	1,94	4,58	-	9,80 (3,4-9,8)
7+9+12+12	1,60	1,92	2,54	2,54	-	8,60 (2,9-10,5)	1,69	2,43	2,84	2,84	-	9,80 (3,4-9,8)
7+9+12+18	1,47	1,77	2,33	3,43	-	9,00 (2,9-10,5)	1,50	2,16	2,53	3,61	-	9,80 (3,4-9,8)
7+9+12+24	1,31	1,58	2,08	4,23	-	9,20 (2,9-10,5)	1,30	1,88	2,19	4,43	-	9,80 (3,4-9,8)
7+9+18+18	1,34	1,61	3,13	3,13	-	9,20 (2,9-10,5)	1,35	1,95	3,25	3,25	-	9,80 (3,4-9,8)
7+9+18+24	1,18	1,43	2,77	3,82	-	9,20 (2,9-10,5)	1,19	1,71	2,85	4,04	-	9,80 (3,4-9,8)
7+12+12+12	1,59	2,54	2,54	2,54	-	9,20 (2,9-10,5)	1,62	2,73	2,73	2,73	-	9,80 (3,4-9,8)
7+12+12+18	1,41	2,24	2,24	3,30	-	9,20 (2,9-10,5)	1,45	2,44	2,44	3,48	-	9,80 (3,4-9,8)
7+12+12+24	1,24	1,98	1,98	4,01	-	9,20 (2,9-10,5)	1,26	2,12	2,12	4,29	-	9,80 (3,4-9,8)
7+12+18+18	1,27	2,01	2,96	2,96	-	9,20 (2,9-10,5)	1,31	2,20	3,14	3,14	-	9,80 (3,4-9,8)
9+9+9+9	2,00	2,00	2,00	2,00	-	8,00 (2,9-10,5)	2,45	2,45	2,45	2,45	-	9,80 (3,4-9,8)
9+9+9+12	1,94	1,94	1,94	2,57	-	8,40 (2,9-10,5)	2,35	2,35	2,35	2,74	-	9,80 (3,4-9,8)
9+9+9+18	1,82	1,82	1,82	3,54	-	9,00 (2,9-10,5)	2,10	2,10	2,10	3,50	-	9,80 (3,4-9,8)
9+9+9+24	1,62	1,62	1,62	4,34	-	9,20 (2,9-10,5)	1,83	1,83	1,83	4,32	-	9,80 (3,4-9,8)
9+9+12+12	1,90	1,90	2,50	2,50	-	8,80 (2,9-10,5)	2,26	2,26	2,64	2,64	-	9,80 (3,4-9,8)
9+9+12+18	1,75	1,75	2,31	3,40	-	9,20 (2,9-10,5)	2,03	2,03	2,37	3,38	-	9,80 (3,4-9,8)
9+9+12+24	1,53	1,53	2,03	4,11	-	9,20 (2,9-10,5)	1,77	1,77	2,07	4,19	-	9,80 (3,4-9,8)
9+9+18+18	1,56	1,56	3,04	3,04	-	9,20 (2,9-10,5)	1,84	1,84	3,06	3,06	-	9,80 (3,4-9,8)
9+9+18+24	1,39	1,39	2,70	3,72	-	9,20 (2,9-10,5)	1,63	1,63	2,71	3,84	-	9,80 (3,4-9,8)
9+12+12+12	1,81	2,40	2,40	2,40	-	9,00 (2,9-10,5)	2,18	2,54	2,54	2,54	-	9,80 (3,4-9,8)
9+12+12+18	1,65	2,18	2,18	3,20	-	9,20 (2,9-10,5)	1,96	2,29	2,29	3,27	-	9,80 (3,4-9,8)
9+12+12+24	1,46	1,92	1,92	3,90	-	9,20 (2,9-10,5)	1,72	2,01	2,01	4,06	-	9,80 (3,4-9,8)
12+12+12+12	2,30	2,30	2,30	2,30	-	9,20 (2,9-10,5)	2,45	2,45	2,45	2,45	-	9,80 (3,4-9,8)
12+12+12+18	2,06	2,06	2,06	3,03	-	9,20 (2,9-10,5)	2,21	2,21	2,21	3,16	-	9,80 (3,4-9,8)
7+7+7+7+7	2,00	2,00	2,00	2,00	2,00	10,00 (3,5-11,5)	2,40	2,40	2,40	2,40	2,40	12,00 (4,0-14,5)
7+7+7+7+9	1,92	1,92	1,92	1,92	2,31	10,00 (3,5-11,5)	2,21	2,21	2,21	2,21	3,18	12,00 (4,0-14,5)
7+7+7+7+12	1,79	1,79	1,79	1,79	2,85	10,00 (3,5-11,5)	2,11	2,11	2,11	2,11	3,55	12,00 (4,0-14,5)
7+7+7+7+18	1,58	1,58	1,58	1,58	3,69	10,00 (3,5-11,5)	1,88	1,88	1,88	1,88	4,50	12,00 (4,0-14,5)
7+7+7+7+24	1,38	1,38	1,38	1,38	4,47	10,00 (3,5-11,5)	1,62	1,62	1,62	1,62	5,51	12,00 (4,0-14,5)
7+7+7+9+9	1,85	1,85	1,85	2,23	2,23	10,00 (3,5-11,5)	2,04	2,04	2,04	2,94	2,94	12,00 (4,0-14,5)
7+7+7+9+12	1,73	1,73	1,73	2,08	2,75	10,00 (3,5-11,5)	1,96	1,96	1,96	2,82	3,29	12,00 (4,0-14,5)
7+7+7+9+18	1,53	1,53	1,53	1,84	3,58	10,00 (3,5-11,5)	1,75	1,75	1,75	2,53	4,21	12,00 (4,0-14,5)
7+7+7+9+24	1,35	1,35	1,35	1,62	4,34	10,00 (3,5-11,5)	1,53	1,53	1,53	2,20	5,20	12,00 (4,0-14,5)
7+7+7+12+12	1,62	1,62	1,62	2,57	2,57	10,00 (3,5-11,5)	1,89	1,89	1,89	3,17	3,17	12,00 (4,0-14,5)
7+7+7+12+18	1,44	1,44	1,44	2,30	3,38	10,00 (3,5-11,5)	1,69	1,69	1,69	2,85	4,07	12,00 (4,0-14,5)
7+7+7+12+24	1,28	1,28	1,28	2,03	4,13	10,00 (3,5-11,5)	1,49	1,49	1,49	2,50	5,05	12,00 (4,0-14,5)
7+7+9+9+9	1,78	1,78	2,15	2,15	2,15	10,00 (3,5-11,5)	1,90	1,90	2,73	2,73	2,73	12,00 (4,0-14,5)
7+7+9+9+12	1,67	1,67	2,01	2,01	2,65	10,00 (3,5-11,5)	1,83	1,83	2,63	2,63	3,07	12,00 (4,0-14,5)
7+7+9+9+18	1,48	1,48	1,78	1,78	3,47	10,00 (3,5-11,5)	1,65	1,65	2,37	2,37	3,96	12,00 (4,0-14,5)
7+7+9+9+24	1,31	1,31	1,58	1,58	4,23	10,00 (3,5-11,5)	1,45	1,45	2,09	2,09	4,93	12,00 (4,0-14,5)
7+7+9+12+12	1,57	1,57	1,89	2,49	2,49	10,00 (3,5-11,5)	1,76	1,76	2,54	2,96	2,96	12,00 (4,0-14,5)
7+7+9+12+18	1,40	1,40	1,69	2,23	3,28	10,00 (3,5-11,5)	1,60	1,60	2,30	2,68	3,83	12,00 (4,0-14,5)
7+7+12+12+12	1,48	1,48	2,35	2,35	2,35	10,00 (3,5-11,5)	1,70	1,70	2,86	2,86	2,86	12,00 (4,0-14,5)
7+9+9+9+9	1,72	2,07	2,07	2,07	2,07	10,00 (3,5-11,5)	1,78	2,56	2,56	2,56	2,56	12,00 (4,0-14,5)
7+9+9+9+12	1,61	1,94	1,94	1,94	2,56	10,00 (3,5-11,5)	1,71	2,47	2,47	2,47	2,88	12,00 (4,0-14,5)
7+9+9+9+18	1,44	1,73	1,73	1,73	3,37	10,00 (3,5-11,5)	1,55	2,24	2,24	2,24	3,73	12,00 (4,0-14,5)
7+9+9+9+24	1,28	1,54	1,54	1,54	4,12	10,00 (3,5-11,5)	1,38	1,98	1,98	1,98	4,68	12,00 (4,0-14,5)
7+9+9+12+12	1,52	1,83	1,83	2,41	2,41	10,00 (3,5-11,5)	1,66	2,39	2,39	2,78	2,78	12,00 (4,0-14,5)
7+9+9+12+18	1,36	1,64	1,64	2,17	3,19	10,00 (3,5-11,5)	1,51	2,17	2,17	2,53	3,62	12,00 (4,0-14,5)
7+9+9+12+19	1,43	1,73	2,28	2,28	2,28	10,00 (3,5-11,5)	1,60	2,31	2,70	2,70	2,70	12,00 (4,0-14,5)
9+9+9+9+9	2,00	2,00	2,00	2,00	2,00	10,00 (3,5-11,5)	2,40	2,40	2,40	2,40	2,40	12,00 (4,0-14,5)
9+9+9+9+12	1,88	1,88	1,88	1,88	2,48	10,00 (3,5-11,5)	2,32	2,32	2,32	2,32	2,71	12,00 (4,0-14,5)
9+9+9+9+18	1,68	1,68	1,68	1,68	3,27	10,00 (3,5-11,5)	2,12	2,12	2,12	2,12	3,53	12,00 (4,0-14,5)
9+9+9+9+24	1,50	1,50	1,50	1,50	4,01	10,00 (3,5-11,5)	1,89	1,89	1,89	1,89	4,45	12,00 (4,0-14,5)
9+9+9+12+12	1,77	1,77	1,77	2,34	2,34	10,00 (3,5-11,5)	2,25	2,25	2,25	2,63	2,63	12,00 (4,0-14,5)
9+9+12+12+12	1,68	1,68	2,22	2,22	2,22	10,00 (3,5-11,5)	2,18	2,18	2,55	2,55	2,55	12,00 (4,0-14,5)
9+9+12+12+18	1,52	1,52	2,01	2,01	2,95	10,00 (3,5-11,5)	2,00	2,00	2,33	2,33	3,33	12,00 (4,0-14,5)

Внутренние блоки с настенным креплением приведены в таблице в качестве примера. Подробности подключения внутренних блоков с другим типом крепления вы найдете в технической документации. Характеристики могут быть изменены без уведомления.

Тип KR – «Вкл/выкл» – серия А настенное крепление

SAP-KR9AEN SAP-CR9AEN SAP-KR12AEN SAP-CR12AEN

В 2010 году мы представляем вам нашу новейшую линейку сплит-систем «Вкл/Выкл». В серии Альфа последние достижения воплощены в плоских панелях и энергоэффективности при приемлемой цене.



- Мягкая сушка – благодаря взаимосвязи работы компрессора и вентилятора, можно точно отрегулировать периодическую сушку в зависимости от комнатной температуры для эффективного устранения влаги из воздуха
- Турбо – в режиме «Охлаждение» или «Подогрев». При выборе этой функции изделие запустится с наивысшей скоростью вентилятора при охлаждении или подогреве, чтобы максимально быстро приблизить температуру среды к заданному значению температуры.
- Функция плавного выключения – автоматическое плавное повышение или понижение температуры для поддержания комфортабельной комнатной температуры при экономии электроэнергии
- Автоматическая очистка – после выключения изделия вентилятор продолжает работать, чтобы предотвратить образование осадков и неприятных запахов во внутреннем блоке
- Автоматическая работа вентилятора – удобное микропроцессорное управление автоматически регулирует скорость вентилятора в соответствии с комнатной температурой, выбирая одно из трех значений: высокая, средняя и низкая скорость, что обеспечивает комфортное перемещение воздуха во всем помещении.
- Моющаяся панель
- 24-часовой программный таймер
- Моющийся фильтр для очистки воздуха
- Автоматическое управление заслонками
- Функция автоматического перезапуска
- Трубопроводы длиной 15 м с отводными трубами длиной 5 м
- Хладагент R410A
- Класс энергопотребления А при приемлемой цене
- Низкие капитальные затраты и низкие эксплуатационные расходы – отличная минимизация затрат за срок службы изделия

Комнатные воздушные кондиционеры



Внутренний блок		SAP-KR9AEH		SAP-KR12AEH	
Наружный блок		SAP-CR9AEH		SAP-CR12AEH	
Производительность системы		Охлаждение	Обогрев	Охлаждение	Обогрев
Мощность	КВт/ч	2,64	2,75	3,52	3,92
Входная мощность	Вт	821	762	1095	1085
К-т энергоэффективности/КПД		3,22	3,61	3,21	3,61
Класс энергопотребления		A	A	A	A
Годовое энергопотребление	КВт	Н.Д.	Н.Д.	Н.Д.	Н.Д.
Рабочий ток однофазн./трехфазн.	A	5,1	5,1	6,5	6,5
Источник питания	В, фаза, Гц	220-240 В, однофазный, 50 Гц			

Характеристики внутреннего блока			SAP-KR9AEH		SAP-KR12AEH	
Циркуляция воздуха	(Н)	м³/ч	500	500	630	630
Удаление влаги	(Н)	Л/ч	1,4	-	2	-
Уровень звукового давления	(Qt/L/M/H)	дБ(A)	-/24/30/42	-/29/34/42	-/30/33/45	-/35/38/45
Габариты	(В*Ш*Г)	мм	265x790x170		275x845x180	
Масса нетто		кг	9		10	

Характеристики наружного блока			SAP-CR9AEH		SAP-CR12AEH	
Уровень звукового давления	(Н)	дБ(A)	50		55	
Габариты	(В*Ш*Г)	мм	540x848x320		540x848x320	
Масса нетто		кг	26		37	

Установочные данные				
Диаметр труб	Узкая	мм (дюйм.)	6,35 (1/4)	
	Широкая	мм (дюйм.)	9,52(3/8)	
Максимальная длина трубопровода		м	15	
Максимальный перепад высот		м	5	
Длина отводных труб		м	5	
Количество дополнительного хладагента		г/м	15	
Рекомендуемая мощность предохранителя/размыкателя однофазного/трехфазного		A	10	

Характеристики могут быть изменены без уведомления.

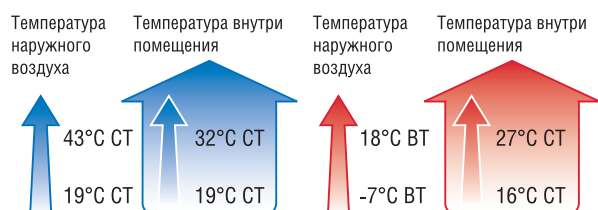

Класс энергопотребления **A**

R410A

Представляем SANYO Electric VRF

В 2010г. запускается новый модельный ряд из 6 высокопроизводительных тепловых насосов системы VRF. Будущее начинается сегодня...

Занимающий первое место по производительности и надежности модельный ряд SANYO ECOi - очевидный выбор, когда нужна VRF-система.

Более 20 лет исследования, развития и истории производства гарантируют, что модельный ряд SANYO соответствует и превышает потребности рынка.

Мы никогда не останавливаемся на достигнутом, и в 2010г. выходит новый модельный ряд наружных блоков с 2-секционными тепловыми насосами с несколькими новыми и уникальными функциями.

- Выходная мощность от 10кВт – 150кВт
- 15 типов внутренних блоков для совместимости со всеми приложениями
- Инверторная DC-технология во всем модельном ряду
- BMS интерфейс
- Дистанционный мониторинг и контроль



Начиная с момента своего появления в 1958, кондиционеры SANYO находятся на вершине инноваций, благодаря лидирующим на рынке исследованиям и программе развития фирмы. От первого в мире кондиционера с тепловым насосом, появившегося в 1960г., до первой 3-трубной VRF-системы, появившейся в 1989г., SANYO продолжает производить ведущую технологию в сочетании с надежностью и сервисным обслуживанием клиентов, чего и ожидают от SANYO.

Непрерывно развивающийся модельный ряд SANYO ECOi

Модельный ряд ECOi разработан для энергосбережений, легкой установки и высокой производительности. Непрерывно развиваясь, компания SANYO использует передовые технологии для того, чтобы соответствовать требованиям разнообразных ситуаций и способствовать созданию удобных жилых площадей

Снижение стоимости эксплуатации и затрат по жизненному циклу

VRF-системы SANYO ECOi являются одними из самых эффективных VRF-систем на рынке с коэффициентом производительности более 4.0 при полной нагрузке. Система также разработана для снижения производственных затрат каждой системы при использовании нашей уникальной системы управления технологическим маршрутом для того, чтобы убедиться, что самая эффективная комбинация компрессоров работает одновременно. Улучшенное цикловое размораживание также уменьшает эксплуатационные затраты путем размораживания каждой наружной катушки по очереди, когда это позволяют условия.

3 way ECOi

Одновременное охлаждение и нагрев
Система возврата тепла



- Одновременное охлаждение или нагревание до 40 внутренних блоков
- Самый высокий коэффициент производительности
- Реализация самого маленького инсталляционного пространства в промышленности
- Функция поворота и функция возврата
- Коробки переключения не нуждаются в электропитании

2 way ECOi

Специально разработаны для энергосбережения, простой установки и высокой производительности.



- Полный и расширенный ряд (8, 10, 12, 14, 16, 18, 20 л.с.)
- Полный ряд коэффициента производительности (10, 12, 14, 16 л.с.)
- Инверторная DC-технология для точного температурного контроля и низкого пускового тока
- Улучшенный коэффициент производительности и КПД благодаря новому дизайну теплообменников, вентиляторов, двигателей вентилятора и компрессоров.
- Высокое внешнее статическое давление (80Па)
- Возможность подключения до 64 внутренних блоков от 38 л.с. (107 кВт)
- Коэффициент использования мощности внутреннего блока до 200 %
- Безостановочная работа
- Увеличенный эксплуатационный диапазон (-25°C в режиме нагрева)
- Длина трубы увеличена (максимальная длина трубы 1000 м)
- Автоматическое возвращение
- Увеличенный срок службы компрессора благодаря разделению времени
- Подходит для использования с технологией обновления

Внешние блоки Mini ECOi

Для удобного использования в коммерческих целях



- Однофазная или трехфазная подача питания
- Инверторная DC-технология в сочетании с R410A для исключительной производительности
- Компактный дизайн для простой установки
- Наибольший коэффициент производительности=4.06 (для устройства мощностью 4 л.с. в режиме охлаждения)
- Возможность подключения до 9 внутренних блоков к одному наружному блоку (для кондиционера мощностью 6 л.с.)

ECOi 6 Series VRF

C0706DXH8 C0906DXH8
 C1156DXH8 C1306DXH8
 C1406DXH8 C1606DXH8
 C1806DXH8

Непрерывно развивающийся модельный ряд SANYO ECOi VRF с высоким коэффициентом производительности

В момент запуска в блока может быть установлена функция высокого коэффициента производительности - это снижает производительность и увеличивает коэффициент производительности. Это на ваше усмотрение.

- Расширенный диапазон - от 8 до 20 л.с.
- Блоки с высоким коэффициентом производительности - от 10 до 16 л.с.
- Возможность подключения до 64 внутренних блоков - идеальный вариант для кондиционирования небольших площадей, например, в отелях



Система (л.с.)	8	10	12	14	16	18	20	22	24	26	28	30	32	34	36	38	40	42	44	46	48	50	52	54	56	58	60
Подключаемые внутренние блоки	13	16	19	23	26	29	33	36	40	43	47	50	53	56	59	64											

Высокое внешнее статическое давление

Специальная установка на месте позволяет всем моделям вырабатывать давление до 80Па благодаря улучшенному вентилятору, двигателю вентилятора и кожуха.

Гибкая архитектура требует, чтобы вытяжной воздуховод не прекращал работу из-за уменьшения циркуляции воздуха.

Новая особенность позволяет устанавливать внешний блок на любом этаже здания завода

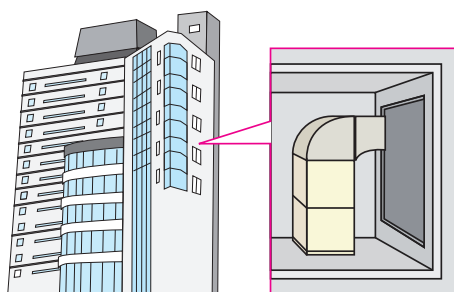

Высокое статическое давление – 80Па

Расширенный предел производительности

Диапазон процесса нагревания расширен с -20°C до -25°C

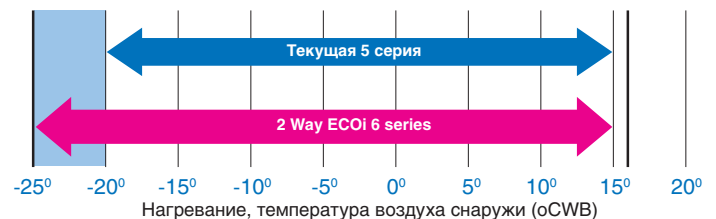

Предел процесса охлаждения: -10°C DB до 43°C DB

Увеличенный срок службы компрессора благодаря единому времени работы компрессоров

Полное время работы компрессоров контролируется микрокомпьютером так, чтобы время работы всех компрессоров в одной системе охлаждения были

сбалансировано. Сначала используются компрессоры с меньшим временем работы.

A, C: DC инверторный компрессор
B, D: Компрессор с постоянной скоростью

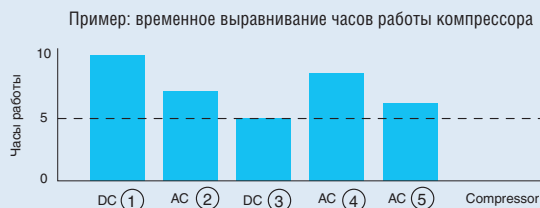
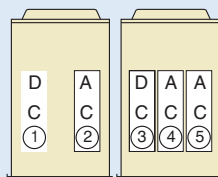
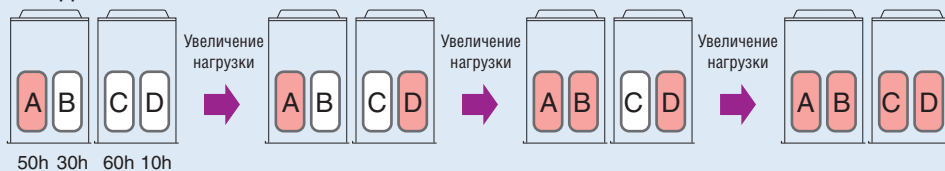

На вышеприведенной диаграмме часы работы компрессора увеличиваются с 3 - 5 - 2 - 4 - 1

Функция аварийной работы в компрессорах и блоках.

Преимуществом системы является аварийная работа во время обслуживания и чрезвычайных ситуациях.

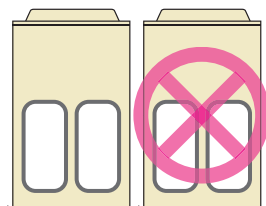

Простые конструкторские решения для школ, гостиниц, больниц и других больших зданий

Разница между максимальной и минимальной длиной после первого звена не должна превышать 50м; длина трубы большего диаметра не должна превышать 180м.

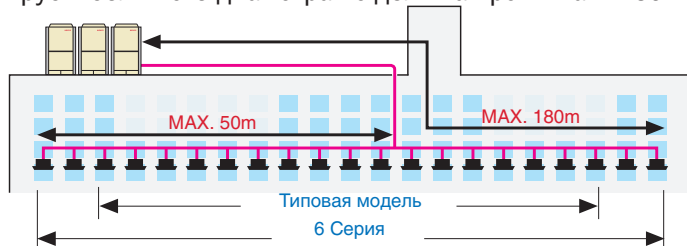

Увеличенная длина трубопровода и универсальность конструкции

Фактическая длина трубопровода увеличена со 150м до 180м. Максимальная длина трубопровода увеличена с 300 до 1000м

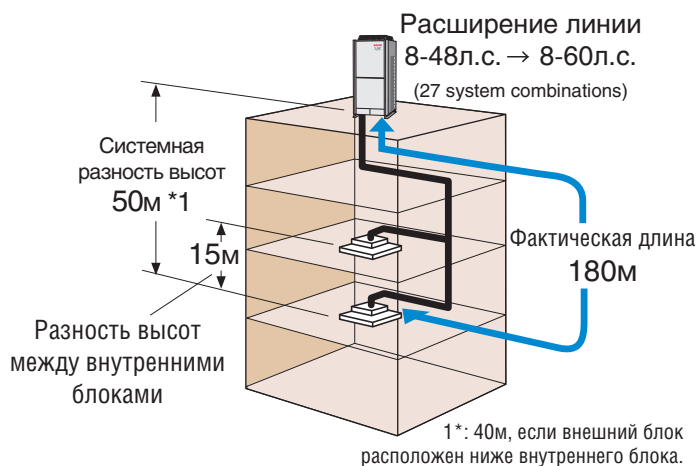



	32HP	34HP	36HP	38HP	40HP	42HP	44HP	46HP	48HP	50HP	52HP	54HP	56HP	58HP	60HP
	C1406DXH8	C1606DXH8	C1806DXH8	C1806DXH8	C1806DXH8	C1406DXH8	C1406DXH8	C1406DXH8	C1406DXH8	C1606DXH8	C1806DXH8	C1806DXH8	C1806DXH8	C1806DXH8	C1806DXH8
	C1406DXH8	C1406DXH8	C1406DXH8	C1606DXH8	C1806DXH8	C1306DXH8	C1406DXH8	C1406DXH8	C1406DXH8	C1406DXH8	C1406DXH8	C1606DXH8	C1606DXH8	C1606DXH8	C1806DXH8
						C1156DXH8	C1156DXH8	C1306DXH8	C1406DXH8	C1406DXH8	C1406DXH8	C1406DXH8	C1606DXH8	C1606DXH8	C1806DXH8
	380/400/415 3phase/ 50Hz					380/400/415 3phase/ 50Hz									
	90.00	96.00	101.00	107.00	113.00	118.00	124.00	130.00	135.00	140.00	145.00	151.00	156.00	162.00	168.00
	100.00	108.00	113.00	119.00	127.00	132.00	138.00	145.00	150.00	155.00	160.00	169.00	175.00	182.00	189.00
	3.35	3.45	3.34	3.41	3.33	3.62	3.52	3.43	3.35	3.53	3.34	3.39	3.43	3.38	3.33
	3.86	3.98	3.83	3.84	3.81	4.21	4.08	3.96	3.86	3.97	3.84	3.85	3.85	3.83	3.81
	43.5/41.4/39.9	44.6/42.4/40.9	49.0/46.6/44.9	50.4/47.9/46.2	54.5/51.8/49.9	53.1/50.5/48.6	56.9/54.0/52.1	61.4/58.3/56.2	65.3/62.0/59.8	64.4/61.2/59.0	70.8/67.2/64.8	72.2/68.6/66.1	73.7/70.0/67.5	77.7/73.8/71.1	81.7/77.6/74.8
	26.85	27.53	30.23	31.11	33.61	32.75	35.07	37.86	40.27	39.71	43.65	45.44	45.44	47.91	50.41
	42.0/39.9/38.5	43.2/41.1/39.6	47.8/45.4/43.8	50.2/47.7/46.0	53.6/50.9/49.1	51.1/48.5/46.8	54.6/51.9/50.0	59.3/56.4/54.3	63.1/59.9/57.8	63.7/60.5/58.4	68.8/65.4/63.0	71.2/67.7/65.2	73.6/69.9/67.4	77.0/73.1/70.5	80.4/76.3/73.6
	25.93	26.66	29.48	30.96	33.04	31.49	33.70	36.59	38.90	39.30	42.45	43.93	45.41	47.48	49.56
	1758*2060*930	1758*2600*930	1758*2600*930	1758*3140*930	1758*3140*930	1758*2890*930	1758*2890*930	1758*3120*930	1758*3120*930	1758*3660*930	1758*3660*930	1758*4200*930	1758*4740*930		
	614	730	730	846	846	895	895	921	921	1,037	1,037	1,153	1,269	1,269	1,269
	424	456	495	528	567	614	614	636	636	668	707	740	771	810	849
	80	80	80	80	80	80	80	80	80	80	80	80	80	80	80
	9.9	9.9	9.9	9.9	9.9	9.9	9.9	9.9	9.9	9.9	9.9	9.9	9.9	9.9	9.9
	31.75	31.75	38.1	38.1	38.1	38.1	38.1	38.1	38.1	38.1	38.1	38.1	38.1	38.1	38.1
	19.05	19.05	19.05	19.05	19.05	19.05	19.05	19.05	19.05	19.05	19.05	19.05	19.05	19.05	19.05
	6.35	6.35	6.35	6.35	6.35	6.35	6.35	6.35	6.35	6.35	6.35	6.35	6.35	6.35	6.35
	Охлаждение: -10°CDB~+43°CDB, Нагрев: -25°CWB~+15°CW B					Охлаждение: -10°CDB~+43°CDB, Нагрев: -25°CWB~+15°CW B									
	65.0	64.0	65.5	65.0	66.0	66.5	66.5	67.0	67.0	66.0	67.0	66.5	66.0	67.0	68.0
	62.0	61.0	62.5	62.0	63.0	63.5	63.5	64.0	64.0	63.0	64.0	63.5	63.0	64.0	65.0

Data subject to final confirmation

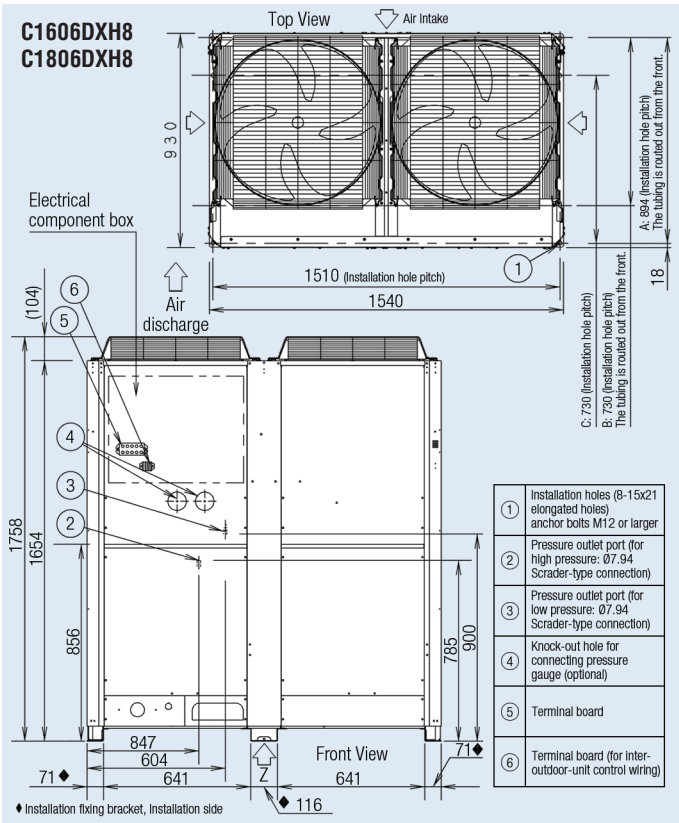
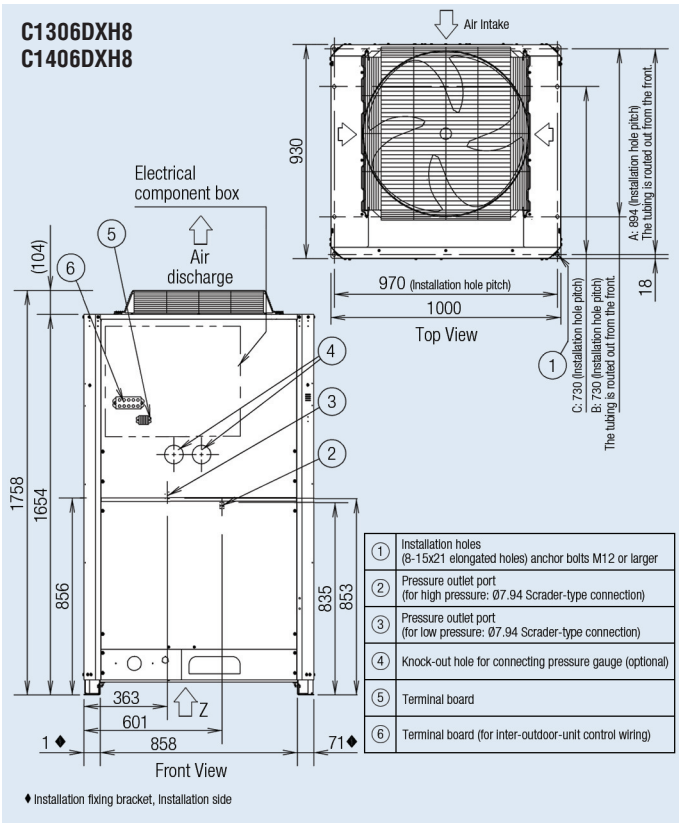

3 Way ECOi

C0705DZH8
C0905DZH8
C1155DZH8
C1305DZH8
C1405DZH8

ECOi 3 Way – одна из наиболее современных VRF-систем. Она обладает не только высокой производительностью и эффективностью при одновременном нагревании и охлаждении, но и улучшенной конструкцией, которая значительно упрощает его установку и обслуживание.



- Одновременное охлаждение/нагревание для полного контроля
- Одно основание для всех блоков (8-16 л.с.)
- DC-инверторная технология в сочетании с R410A для исключительной производительности
- Конфигурация системы от 8 л.с. до 48л.с.
- Отношение максимальной освещённости поверхности к минимальной 50-130%
- Расширен клапан статического давления вентилятора внешнего блока
- Уровни шума: от 54,5дБ(А)
- В бесшумном режиме уровень шума снижен на 3дБ(А)
- Увеличенная длина трубопровода до 150м
- Коэффициенты производительности до 4,09
- Обеспечивает охлаждение воздуха до -10°C
- Возможность подключения до 40 внутренних блоков от 24л.с. и выше
- Увеличенная энергоэффективность при частичной нагрузке
- Совместимость с 3 way ECOi 4-series

Расширенный рабочий диапазон значений температуры наружного воздуха- большая мощность при более низких температурах

Рабочий диапазон для нагрева расширен до -20°C. Установка температуры для режима обогрева, задаваемая с пульта дистанционного управления, также расширена с 16°C до 30°C.

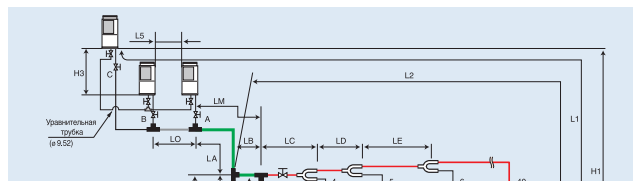

Улучшенная работа на более низкой температуре благодаря уникальному наружному дизайну катушки блока SANYO, и управлению размораживанием

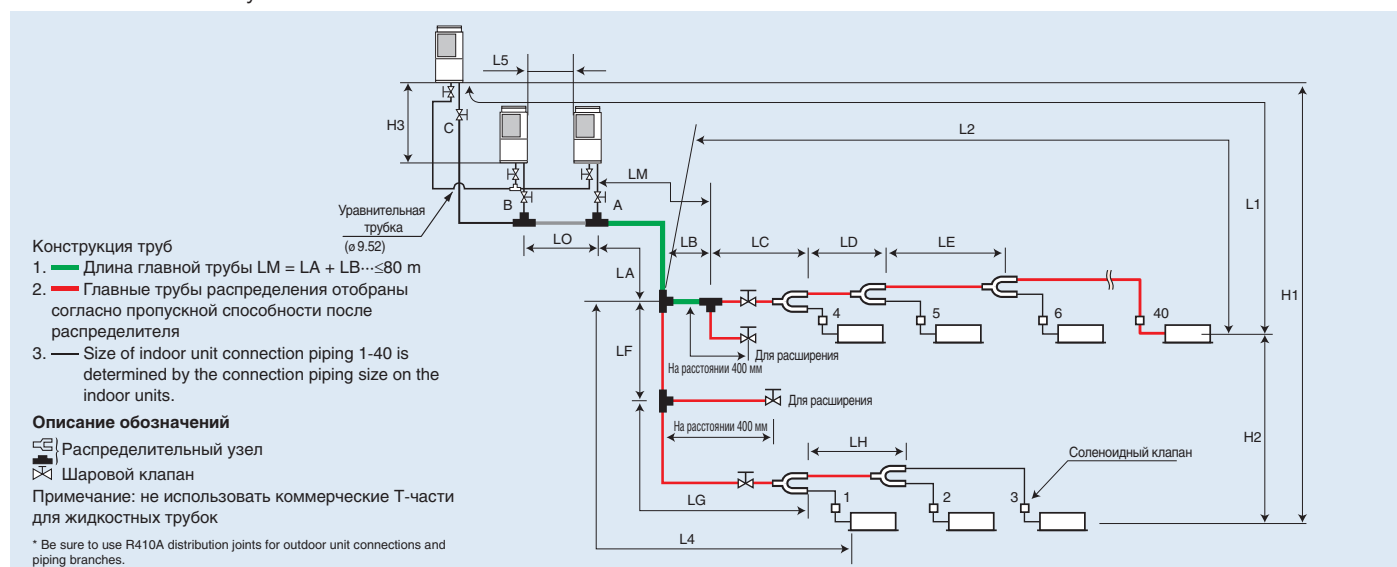

Пределы, применимые к длине труб с охлаждающим веществом и к различной высоте монтажа

Позиции	Обозначения	Содержание	Длина (м)	
Допустимая длина труб	L1	Максимальная длина труб	Actual piping length	≤150
			Equivalent piping length	≤175
The No.1 distribution joint	Δ L (L2-L4)	Разница между максимальной и минимальной длиной от распределителя No. 1		≤40
	LM	Максимальная длина главной трубы (при максимальном диаметре)		≤80
	1, 2-40	Максимальная длина каждого распределительного трубопровода		≤30
	L1+1+2+~40+A+B+LF+LG+LH	Общая максимальная длина труб, включая длину каждого распределителя (узкий монтаж труб)		≤300
Allowable elevation difference	L5	Расстояние между PC и AD блоками		≤10
	H1	Когда внешний блок установлен выше, чем внутренний блок		≤50
	H2	Когда внешний блок установлен ниже, чем внутренний блок		≤40
	H3	Максимальная разница между внутренними блоками		≤15
		Максимальная разница между внешними блоками		≤4

Примечание 1: Соединение главной трубы внешнего блока (часть LO) зависит от общей мощности присоединенного внешнего блока.

Примечание 2: Когда длина главной трубы (L1) (эквивалентная длина) превышает 90 м, увеличьте размер газовой и жидкостной трубы (LM) на 1 шаг

Спецификация подлежит изменению без предварительного уведомления.

Самые маленькие коробки переключения в промышленности - меньше проблем расположения

Соленоидный клапан SANYO высотой лишь 147 мм (без сменной скобки) подключается к внутреннему блоку, экономя стоимость дополнительного оборудования.

- Контроль отдельного внутреннего блока в одной группе управления SVK
- Не требуется дополнительное электроснабжение
- Единая точка

Автоматизированное одновременное охлаждение/нагревание и возврат тепла



Пример системы

- В системе можно использовать любую конфигурацию
- Охлаждение возможно до температуры внешнего воздуха до -10°C



До 40 внутренних блоков 3 WAY ECO-I MULTI позволяет одновременно нагревать и охлаждать через любой соленоидный клапан

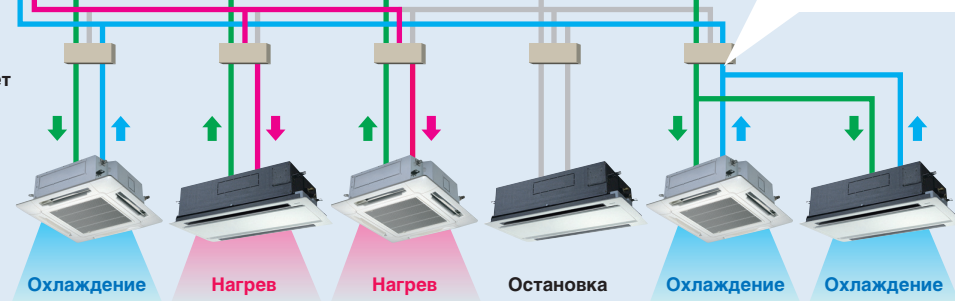

Жидкостная трубка (со средней температурой, средним давлением)

Выпускная трубка (газовая трубка со средней температурой, средним давлением)

Отсасывающая трубка (газовая трубка с низкой температурой, низким давлением)

Индивидуальный контроль (ВКЛ/ВЫКЛ, Tset, вентилятор, клапан)

В том же режиме работы

Extended compressor life by uniform compressor operation times

The total operation time of the compressors is monitored by a microcomputer, so that there is no unbalance for the operation times of all compressors in the same refrigerant system, and



compressors with a shorter operation time are operated with preference. System example: A, C: DC inverter compressor B, D: Constant speed compressor



INVERTER

R410A

3 Way ECOi

Внешний вид													
HP (Combined systems)		8	10	12	14	16	18	20	22	24	26		
Название модели		C0705DZH8	C0905DZH8	C1155DZH8	C1305DZH8	C1405DZH8	8 C0705DZH8 10 C0905DZH8	10 C0905DZH8 10 C0905DZH8	10 C0905DZH8 12 C1155DZH8	10 C0905DZH8 14 C1305DZH8	10 C0905DZH8 16 C1405DZH8		
Электропитание		380/400/415V-3phase/50Hz					380/400/415V-3phase/50Hz						
Охлаждающая способность	kW	22,40	28,00	33,50	40,00	45,00	50,40	56,00	61,50	68,00	73,00		
Нагревательная способность	kW	25,00	31,50	37,50	45,00	50,00	56,50	63,00	69,00	76,50	81,50		
COP при охлаждении	kW	3,78	3,45	3,41	3,45	3,38	3,57	3,46	3,44	3,45	3,41		
COP при нагреве	kW	4,09	3,95	3,81	3,91	3,79	4,01	3,96	3,88	3,92	3,84		
Характеристика электричества	Охлаждение	Рабочий ток	A	10,0/9,5/9,2	13,7/13,0/12,6	16,6/15,7/15,2	20,0/19,0/18,3	23,0/21,8/21,0	27,3/26,0/25,0	30,2/28,7/27,7	33,6/31,9/30,8	36,5/34,7/33,5	
		Потребляемая мощность	kW	5,93	8,12	9,82	11,60	13,31	14,10	16,20	17,90	19,70	21,40
	Нагрев	Рабочий ток	A	10,3/9,8/9,4	13,5/12,8/12,3	16,6/15,8/15,2	19,9/18,9/18,2	22,8/21,6/20,9	23,9/22,6/21,8	26,8/25,5/24,6	30,0/28,5/27,5	33,3/31,6/30,5	36,2/34,4/33,1
		Потребляемая мощность	kW	6,11	7,97	9,84	11,50	13,20	14,10	15,90	17,80	19,05	21,20
Recommended fuse sizes (motor rated)		32	32	32	40	40	32x2	32x2	32x2	1x14 1x32	1x14 1x32		
Габариты (Ш*В*Г)	mm	1887x890x890 (+60)					1887x1880x890 (+60)						
Вес нетто	kg	290	290	290	350	350	580	580	580	640	640		
Циркуляция воздуха	m³/min	150	160	180	200	220	150+160	160+160	160+180	160+200	160+220		
Соединительные трубопроводы	Газовая трубка	Inches	3/4	7/8	1 1/8		1 1/8						
	Discharge	Inches	5/8	3/4		7/8		7/8			7/8		
	Жидкостная трубка	Inches	3/8		1/2		5/8						
	Уравнительная трубка	Inches	3/8			3/8							
Operating sound - normal mode	dB(A)	54,5	55,0	56,0	60,0	61,0	57,8	58,0	58,5	65,8	61,1		
Operating sound - quiet mode	dB(A)	51,5	52,0	53,0	57,0	58,0	54,8	55,0	55,5	54,8	57,1		
Maximum number of indoor units		13	16	19	23	26	29	33	36	40	40		

Data subject to final confirmation

Пример системы

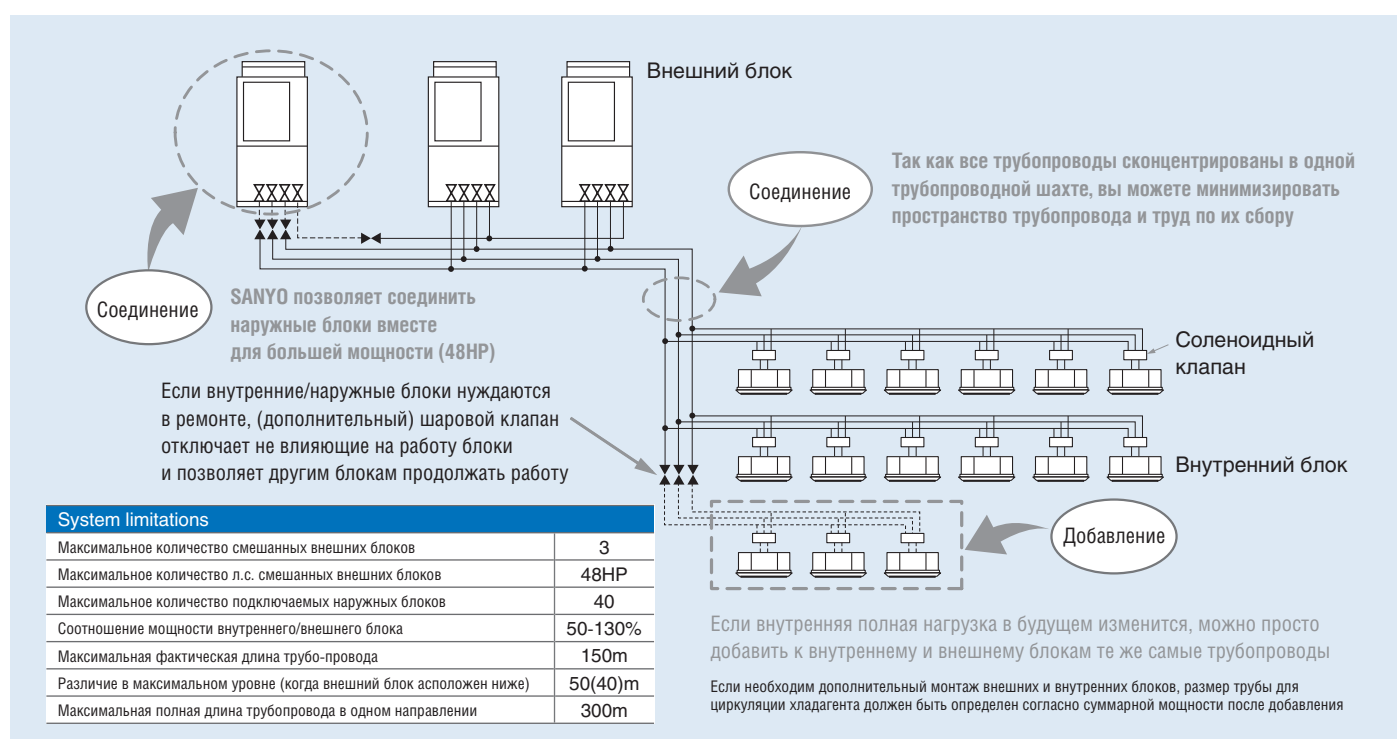

Mini ECOi

SPW-CR365GXH56B SPW-CR365GXH8B SPW-CR485GXH56B SPW-CR485GXH8B SPW-CR605GXH56B SPW-CR605GXH8B

SANYO's ECOi Mini, the 2 pipe heat pump small VRF system, is specifically designed for the European market.

Offering between 11kW and 16kW cooling capacity in 3 sizes and up to 9 indoor units connected, the ECOi Mini sets standards of performance and flexibility.

Utilising R410A and DC inverter technology, SANYO offers VRF to a new and growing market.

Forming a new key part of the SANYO VRF line up, the ECOi Mini is compatible with the same indoor units and controls as the rest of the electric and gas-powered range.



Features at a glance

- Single phase or three phase power supply
- One AMP start current
- DC inverter technology combined with R410A for excellent efficiency
- COP of up to 4.34
- Diversity ratio 50-130%
- 150m pipe runs
- Cooling operation to -10°C
- Full range of indoor units and control options
- Compact outdoor unit 1230x940x340mm

Wide operating range

The operating range for heating operation is to -20°C, the cooling range is to -10°C. The remote controller temperature setting offers a range from 16°C to 30°C.

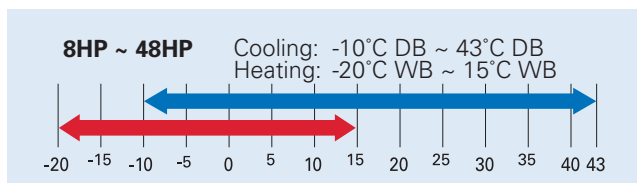

Выше коэффициент производительности - ниже производственные затраты			
HP	4	5	6
Коэффициент энергоэффективности при охлаждении	4.06	3.66	3.39
Коэффициент производительности при нагреве	4.34	4.10	3.84

Возможна установка даже в узком пространстве

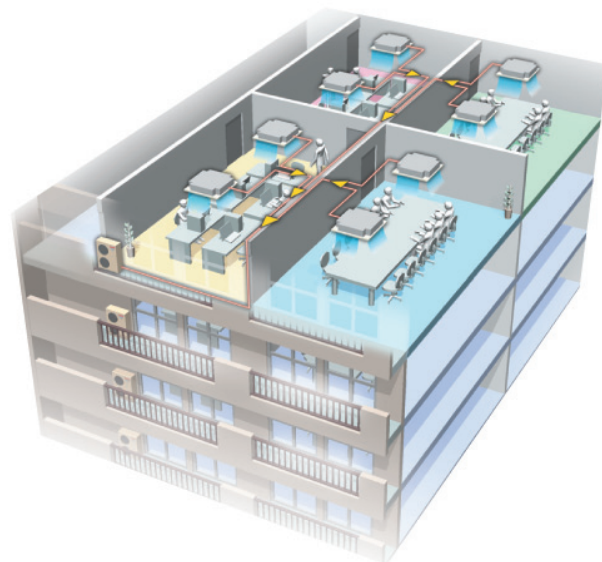

Up to 9 indoor units per system

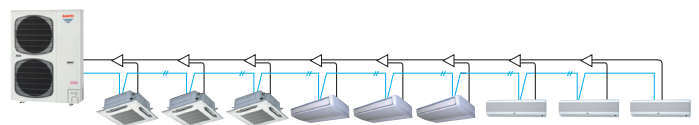

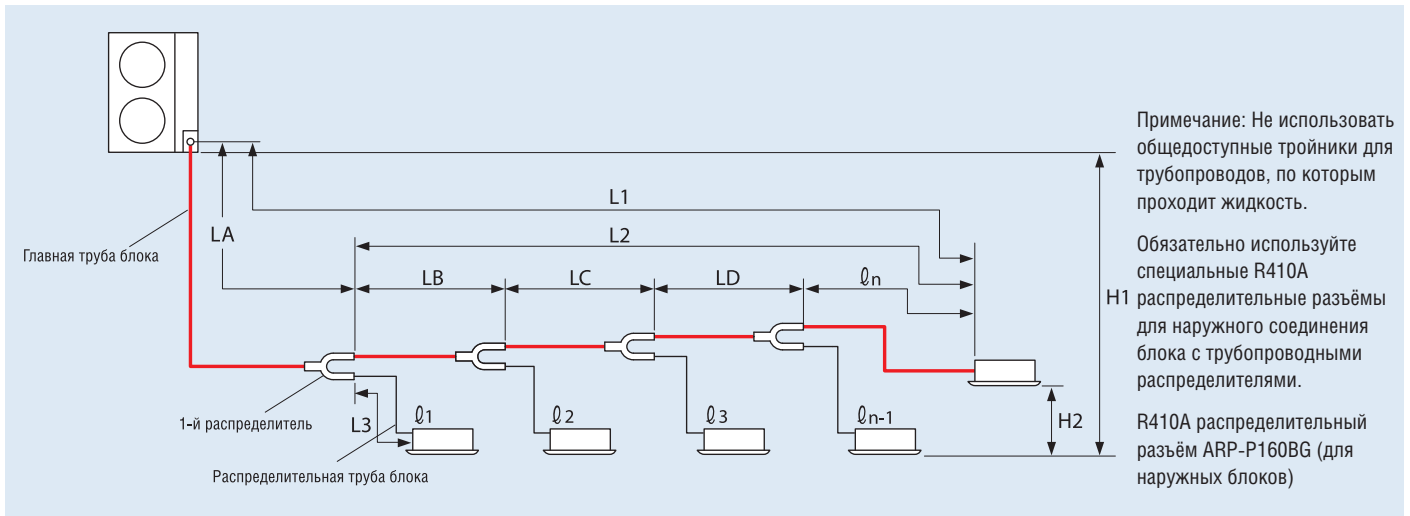

HP		4		5		6	
Название модели		SPW-CR365GXH56B/SPW-CR365GXH8B		SPW-CR485GXH56B/SPW-CR485GXH8B		SPW-CR605GXH56B/SPW-CR605GXH8B	
Электропитание		230V, 1 phase, 50/60Hz/400, 3 phase, 50/60Hz					
Охлаждающая способность		kW		11,20		14,00	
Нагревательная способность		kW		12,50		16,00	
COP при охлаждении		4,06		3,66		3,39	
COP при нагреве		4,34		4,10		3,84	
Характеристика электричества	Охлаждение	Рабочий ток	A	14,1/4,34		19,6/6,02	
		Потребляемая мощность	kW	2,76		3,83	
	Нагрев	Рабочий ток	A	14,7/4,52		19,9/6,13	
		Потребляемая мощность	kW	2,88		3,90	
Recommended fuse size (motor rated)		16		16		16	
Габариты (Ш*В*Г)		mm		1230x940x340			
Вес нетто		kg		104			
Циркуляция воздуха		m³/min		100			
Объем хладагента при загрузке		kg		3,5			
Соединительные трубопроводы	Газовая трубка	Inches	5/8		5/8		3/4
	Жидкостная трубка	Inches	3/8		3/8		3/8
Operating sound normal mode		dB(A)		51,0		52,0	
Quiet mode		dB(A)		48,0		49,0	
Maximum number of indoor units		6		8		9	

Спецификация подлежит изменению без предварительного уведомления

Пределы, применимые к длине труб с охлаждающим веществом и к различной высоте монтажа			
Позиции	Обозначения	Содержание	Длина (м)
Допустимая длина труб	L1	Максимальная длина труб	Фактическая длина труб ≤150 Длина эквивалентных труб ≤175
	Δ L (L2-L3)	Разница между максимальной и минимальной длиной от распределителя No. 1	≤40
	l1, l2-ln	Максимальная длина каждого распределительного трубопровода	≤30
	l1+l2+...ln-1+l1	Общая максимальная длина труб, включая длину каждого распределителя (узкий монтаж труб)	≤200
Допустимая разница высот	H1	Когда внешний блок установлен выше, чем внутренний блок	≤50
		Когда внешний блок установлен ниже, чем внутренний блок	≤40
	H2	Максимальная разница между внутренними блоками	≤15

L = Length, H = Height

Спецификация подлежит изменению без предварительного уведомления.

INVERTER

R410A

Новая серия «М» газовых тепловых насосов (ГТН) – это идеальное решение в случаях, когда вам не хватает энергии.

Фирма SANYO занимается разработкой систем GHP VRF (системы кондиционирования воздуха с газовым тепловым насосом и переменным потоком хладагента) с 1980 года, и в течение всего этого времени мы неизменно занимались созданием принципиально новых технологий. В результате этих усилий наш модельный ряд систем GHP VRF промышленного назначения стал ведущим в отрасли по характеристикам эффективности и гибкости, благодаря чему эти системы представляют собой естественный выбор для промышленных проектов, особенно тех, для которых накладываются ограничения по использованию энергии. В соответствии с вашими ожиданиями все наши газопроводные системы VRF имеют самые высокие показатели надежности в отрасли, а покупателям предлагается первоклассное сервисное обслуживание.

Новая серия «М» газопроводных систем VRF предоставляет увеличение эффективности и производительности всего модельного ряда. Мощная как никогда раньше, эта система способна объединить до 48 внутренних блоков.

Усовершенствования конструкции касаются увеличения производительности при неполной нагрузке, снижения потребления газа благодаря использованию двигателя с циклом Миллера, а также снижения потребления электроэнергии благодаря применению вентиляторных двигателей постоянного тока.

- Мощность охлаждения – до 71 кВт при максимальной нагрузке до 5 ампер
- Однофазное напряжение питания всех моделей
- Возможность использования природного газа или сжиженного нефтяного газа в качестве основного источника энергии
- Бесплатная горячая вода! Водяной теплообменник соединяется с системами коммунально-бытового горячего водоснабжения мощностью 13-25 л.с. (только 2-трубные системы)
- Возможность использования кондиционера с непосредственным охлаждением или охлажденной водой для теплообмена внутри помещения
- Возможность подсоединения к центральному кондиционеру стороннего производителя
- Сниженный выброс CO₂

У вас проблемы с энергообеспечением?

Если у вас недостаточно электрической энергии, ГТН может стать идеальным решением, потому что:

- Работает на газе и испытывает потребность только в однофазном электропитании
- Позволяет использовать электроснабжение здания для других первоочередных потребностей
- Снижает капитальные затраты по модернизации электроподстанций, снабжающих энергией нагревательные и охлаждающие системы
- Уменьшает нагрузку на электросети внутри здания, особенно в пиковые периоды
- Высвобождает электроэнергию для иных целей, например для работы IT-серверов, промышленных холодильников, производственных мощностей, освещения и т.д.

Преимущества

Высокая эффективность работы

Модели мощностью 13-25 лошадиных сил оснащены высокопроизводительным воздухообменником и недавно разработанным теплообменником с охлаждением хладагентом для обеспечения высокой производительности. Благодаря этим новшествам указанные модели являются одними из самых энергосберегающих решений на рынке.

Минимальный уровень выбросов окислов азота

Системы GHP VRF имеют минимальный уровень выбросов окислов азота, составляющий всего 66% от максимально допустимой нормы. Благодаря новаторским инженерным разработкам ГНС производства SANYO отличаются качественно новой системой сжигания бедной топливной смеси, которая использует регулирование соотношения компонентов топливовоздушной смеси с обратной связью для уменьшения выбросов окислов азота до рекордно низкого уровня.

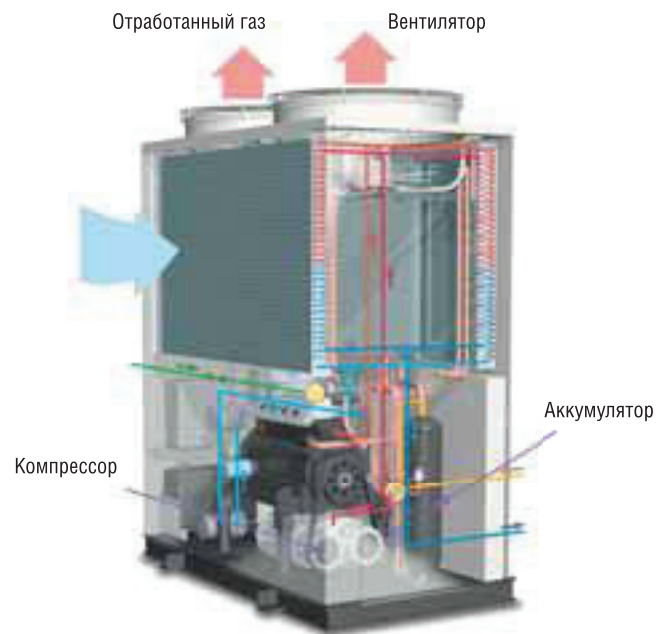



Исключительная экономия

Газовый тепловой насос производства SANYO обеспечивает быстрое и эффективное охлаждение или обогрев и увеличивает подачу тепла в помещение за счет эффективной регенерации тепла от воды для охлаждения двигателя, которая поступает в контур хладагента.

Кроме того, использование отходящего от двигателя тепла обеспечивает отсутствие необходимости применения цикла размораживания в наших воздушных кондиционерах с газовыми тепловыми насосами. Поэтому кондиционеры обеспечивают непрерывный 100% процесс обогрева в суровых климатических условиях с температурой наружного воздуха до -20°C . При работе в режиме охлаждения отработанное тепло двигателя может быть использовано для систем коммунально-бытового горячего водоснабжения и вырабатывать до 22 кВт энергии для нагрева воды до температуры 65°C .

Высокая производительность

Благодаря усовершенствованной конструкции теплообменника новая система ГТН имеет более высокую производительность и требует меньше эксплуатационных затрат, что в сочетании с усовершенствованной системой управления двигателем значительно улучшает коэффициент эффективности системы.

Режим охлаждения воды

Наши системы ГТН выпускаются также с устройством охлаждения воды, которое может совмещаться с индивидуальными наружными блоками или использоваться как часть системы внутренних блоков с охлаждением воды путем непосредственного испарения. Система ГТН может управляться как системой управления инженерным оборудованием зданий, так и при помощи поставляемой SANYO панели управления с установленными значениями температуры охлажденной воды в диапазоне от -15°C до 15°C и установленными значениями температуры нагрева – от 25°C до 55°C .

Новая модель электрогенератора

Крупнейшим достижением в последних разработках, применяемых в системах ГТН, является применение в них генератора «ECO G Power» мощностью 4 кВт. Этой мощности достаточно для работы 8 компьютеров или 40 внутренних блоков.

Сравнительная диаграмма времени начала процесса обогрева

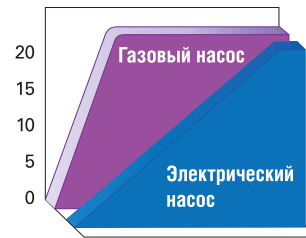

Ось времени (при одинаковой нагрузке)

Сравнительная диаграмма мощности обогрева

Мощность обогрева (%)

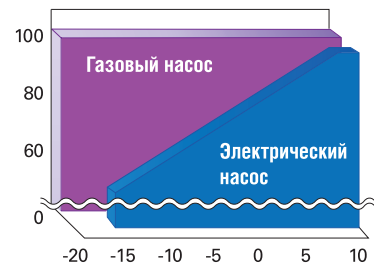

Температура наружного воздуха ($^{\circ}\text{C}$)

Наружный теплообменник ГТН

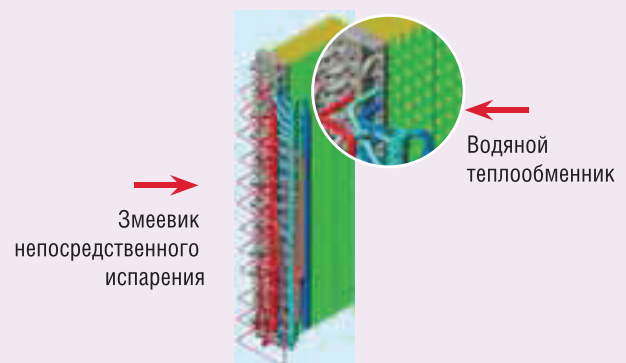

- Интегрированные змеевик непосредственного испарения и водяной теплообменник
- Не требуется размораживание
- Более быстрая реакция на запрос по обогреву

ECO G Power – GHP с генерацией электроэнергии и снабжением горячей водой

НОВАЯ 2-х трубная газопроводная система VRF с электрогенератором

Разработка «ECO G Power» компании SANYO является революцией в производстве воздушных кондиционеров. Снабженная генератором несущей конструкции с постоянным электромагнитом, она является первой системой VRF, способной обеспечивать обогрев, охлаждение, снабжение горячей водой, а теперь также – и электроэнергией.

Каждый агрегат снабжен генератором мощностью 4 кВт, который вырабатывает достаточно энергии для работы 40 внутренних блоков или 8 компьютеров.

- Инновационная технология, уменьшающая выбросы CO₂ более чем на 30%
- 2 режима работы системы кондиционирования: охлаждение и обогрев
- Обеспечивает выработку электроэнергии и подачу горячей воды в режиме охлаждения и обогрева
- Вырабатывает до 4 кВт электроэнергии
- Обеспечивает электропитание внутренних блоков
- Высокоэффективный генератор
- Электроэнергия подается на линейный соединительный преобразователь
- Снабжение горячей водой при охлаждении и обогреве свыше 7°C
- Мощность выработки горячей воды 22 кВт
- Модель мощностью 20 л.с. обеспечивает мощность охлаждения 56 кВт и мощность обогрева 63 кВт
- Возможно подсоединение до 24 внутренних блоков
- Максимально допустимая длина труб (L1) 200 м
- Соотношение мощности ВБ/НБ 50-130%

* в зависимости от температуры наружного воздуха

NEW

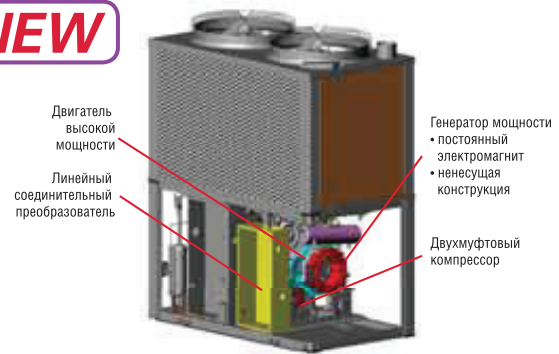

Выработка электроэнергии в режиме обогрева или охлаждения

Одновременно вырабатывает электроэнергию и осуществляет кондиционирование воздуха (в режиме обогрева или охлаждения) за счет остаточной мощности двигателя. «ECO G Power» способен вырабатывать от 2,3 до 3,95 кВт электроэнергии, достигая уровня эффективности выработки энергии более 40%.

Производство электроэнергии

Вырабатывает от 2 до 4 кВт электроэнергии в зависимости от нагрузки кондиционирования.

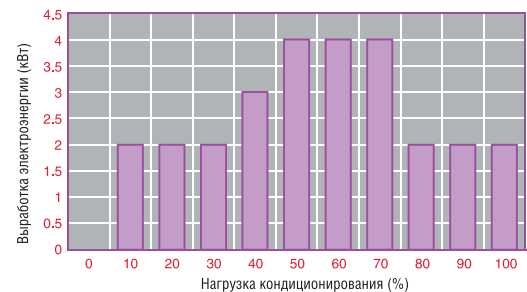

Новый GHP с электрогенератором «ECO G Power»

Оснащенный эффективным генератором мощностью 4 кВт, «ECO G Power» не только компенсирует используемую наружным блоком электроэнергию, но также и подает электричество на внешние устройства благодаря тому, что кондиционер не потребляет электроэнергию для охлаждения и обогрева.

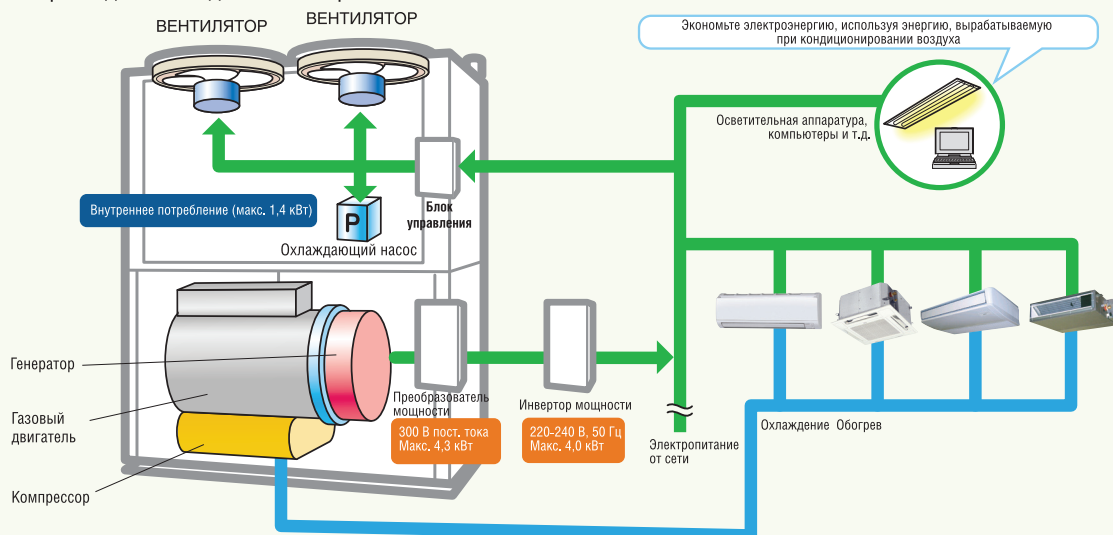

Эффективность выработки **40%** более

$$^*1 \text{ Эффективность выработки} = \frac{\text{Мощность выработки (кВт)}}{\text{Увеличенное потребление газа за счет выработки электроэнергии (кВт)}}$$

Экономьте электроэнергию, используя энергию, вырабатываемую при кондиционировании воздуха

- Выработка при кондиционировании воздуха
- Встроенный генератор (4 кВт)
- Не происходит разрушение озонового слоя
- Хладагент R410 на основе ГФУ
- Прогресс в эффективности использования энергии
- Реализована эффективность выработки 40%

Уменьшение уровня выбросов CO₂ на 30% благодаря более эффективному использованию энергии

За счет использования избытка электроэнергии, произведенной в процессе кондиционирования, достигается более эффективная (до 40%) выработка энергии (в процессе кондиционирования и обогрева, превышающего стандартные значения температуры обогрева). Благодаря более высокой эффективности использования энергии в сравнении с использованием промышленной электроэнергии уровень выбросов CO₂ может быть уменьшен на 30% * 1.

* По сравнению со стандартом для ГТН, использующихся в зданиях. (Рассчитано в соответствии со стандартом выброса CO₂ при производстве тепловой энергии.)

Снижение выбросов CO₂ примерно на 30%

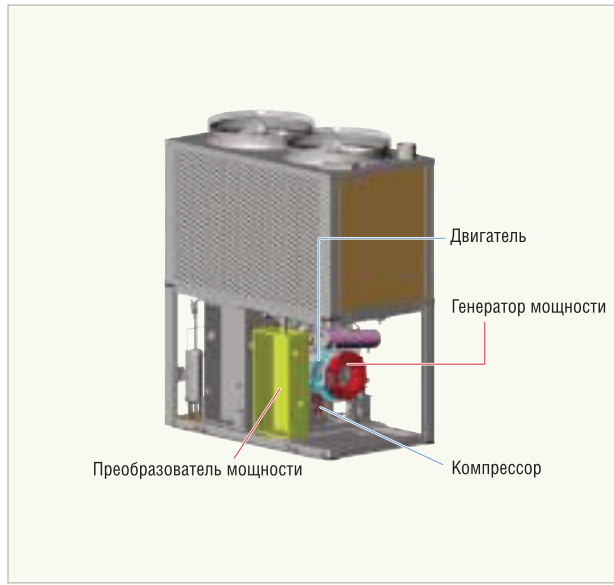
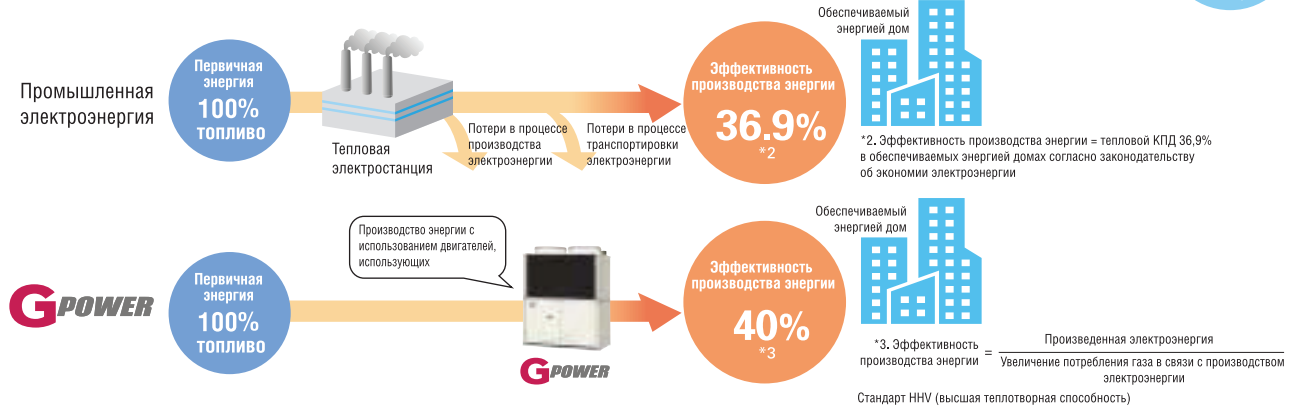

Легче на 100 кг

На 100 кг легче по сравнению с устройством высокой мощности типа K1. Благодаря малому весу становится возможным сокращение затрат на товародвижение. Кроме того, это является преимуществом при установке на крыше здания.

Легче на 100 кг



Технические характеристики кондиционеров с газовым тепловым насосом

Мощность, л.с.	20	33	36	40	45	
Название модели	SGP-EGW190M2G2W	SGP-EW120M2G2W SGP-EGW190M2G2W	SGP-EW150M2G2W SGP-EGW190M2G2W	SGP-EGW190M2G2W SGP-EGW190M2G2W	SGP-EGW190M2G2W SGP-EW240M2G2W	
Мощность	Мощность охлаждения, кВт	56.0	91.5	101.0	112.0	127.0
	Мощность обогрева Стандартная, кВт	63.0	103.0	113.0	126.0	143.0
	При низкой температуре *1, кВт	67.0	109.5	120.0	134.0	142.0
	Горячая вода (режим охлаждения), кВт	22.0	34.0	37.5	44.0	52.0
Оценочная мощность электрогенератора, кВт	пост. 2,5 (макс. 4,3)	пост. 2,5 (макс. 4,3)	пост. 2,5 (макс. 4,3)	пост. 5 (макс. 8,6)	пост. 2,5 (макс. 4,3)	
Электрическая мощность	Охлаждение, кВт	1.35	2.20	2.70	2.70	2.70
	Обогрев, кВт	1.01	2.02	2.02	2.02	2.55
Потребление газа	Охлаждение, кВт	44.0 (38.3)*	68.5	75.6	88.0	104.9
	Обогрев, кВт	48.7 (43.0)*	76.8	84.8	97.4	101.0
	Низкотемпературный обогрев, кВт	62.1 (56.4)*	98.9	109.4	124.2	121.3
Коэффициент мощности (Только кондиционирование)	Охлаждение	1.33 (1.41)*	1.29	1.29	1.23	1.18
	Обогрев	1.34 (1.43)*	1.31	1.30	1.27	1.38
	Средний	1.34 (1.42)*	1.30	1.30	1.25	1.28
Максимальный коэф. мощности (включая генератор, горячую воду)	1.78	1.81	1.80	1.78	1.69	
Размеры высота x ширина x глубина, мм	2,248 x 1,800 x 1,000(+60)	2,248 x 1,800+100 (мин. расстояние) + 1,800 x 1,000(+60)				
Вес кг	875	1,660	1,685	1,740	1,720	
Ток электрического пускателя	30	30				
Размер труб	Газовая	ø28.58	ø31.75	ø31.75	ø38.1	ø38.1
	Жидкостная	ø 15.88	ø 19.05			
	Балансировочная	ø 9.52	ø 9.52			
	Для топливного газа	R3/4 (болт с резьбой)	R3/4 (болт с резьбой)			
Диаметр выпускного отверстия отработанных газов, мм	ø 25 резиновый шланг	ø 25 резиновый шланг				
Уровень шума при работе, дБ	58	61	61	61	63	
Коэффициент производительности внутреннего/наружного блоков	50 - 130%	50 - 130%				
Количество подключаемых внутренних блоков	28	48				

* : при неработающем генераторе
*1 : при низкой температуре окружающего воздуха (2°C)

Технические характеристики могут быть изменены без предварительного уведомления.

ECO G W-Multi 2 Way – 2-х трубная система VRF с тепловым насосом

R410A

ECO G W-Multi 2 Way с тепловым насосом

Новая усовершенствованная серия «М» 2 Way предоставляет не только улучшенные эксплуатационные качества, но также и повышенную гибкость в использовании оборудования. В настоящее время для использования в качестве мультисистем доступно несколько комбинаций устройств мощностью от 13 до 50 л.с., предполагающих повышенную мощность и позволяющих устанавливать системы, наиболее точно соответствующие нагрузкам на энергосистемы зданий. Дополнительные новые возможности включают систему управления неполной нагрузкой двигателя и стабилизацию запуска компрессора по времени.



- Сниженное потребление газа двигателем с циклом Миллера
- Сниженное потребление электроэнергии за счет использования двигателей постоянного тока
- Новая легкая конструкция с использованием алюминиевого блока двигателя позволила снизить вес на 110 кг
- Повышенная эффективность неполной нагрузки
- Повышенная возможность соединения – теперь до 48 внутренних блоков
- Мультисистемы с возможностью комбинации устройств мощностью от 13 до 50 л.с.
- Максимально возможная длина труб (L1) до 200 м
- Соотношение разности нагрузок 50-200% (только для одиночных моделей, не включая ECO G Power)
- Увеличенная протяженность трубопроводов (в целом 780 м)
- Уровень шума сравним с электрическими VRF-системами
- «Тихий» режим позволяет уменьшить уровень шума еще на 2 дБ(A)
- Возможность использования охладителя
 - 9 л.с. (25 кВт охлаждение – 30 кВт обогрев)
 - 18 л.с. (50 кВт охлаждение – 60 кВт обогрев)
- 10000 часов работы без необходимости сервисного обслуживания (эквивалентно одному сервисному осмотру за 3,2 года*)
- Возможность эксплуатации на полную мощность при температурах до -20°C
- Не требует цикла размораживания

* Считая 3120 часов работы в году – по 12 часов пять дней в неделю в течение 52 недель.

К одному наружному блоку можно подключить до 48 внутренних блоков.

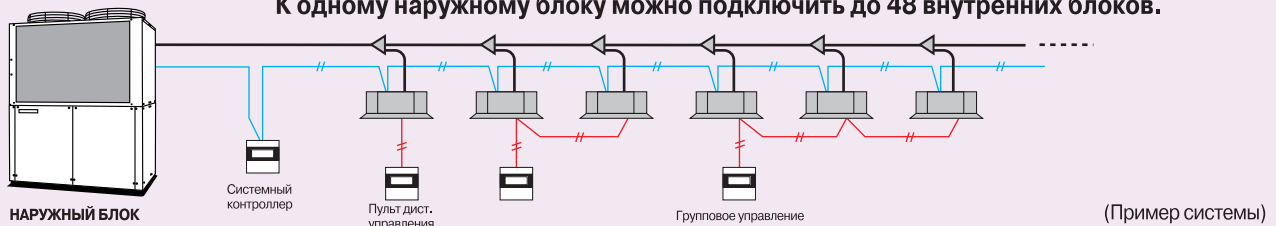

Преимущества ECO G W-Multi

В зависимости от технических требований здания нагрузка может быть быстро и эффективно увеличена или снижена

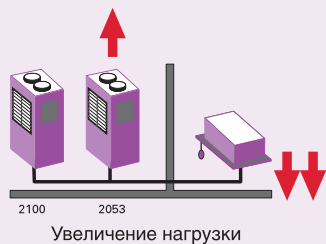

Функция ротации усредняет количество отработанных часов

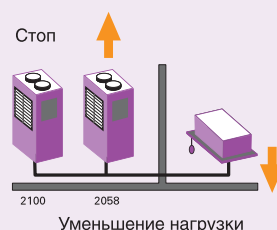
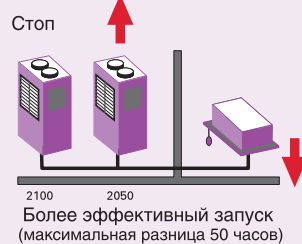

- Время работы системы сокращено на 40% за счет перераспределения нагрузки
- Резервный режим подразумевает отсутствие простоев в течение сервисного обслуживания

Функция подачи горячей воды

SGP-EW120M2G2W - SGP-EW150M2G2W - SGP-EW190M2G2W - SGP-EW240M2G2W

Отработанное тепло двигателя, которое обычно выделяется в атмосферу, возвращается через теплообменник и эффективно используется в качестве источника горячей воды. Таким образом, охлаждающее устройство GHP работает как подсистема, облегчающая нагрузку на главную систему горячего водоснабжения клиентов за счет обеспечения их «бесплатной» горячей водой.

Мощность нагрева воды – до 22 кВт (до температуры 75°C)
 Допустимое давление в трубах горячей воды 0,7 МПа
 Скорость циркуляции горячей воды 2-3,9 куб. м/час
 Диаметр трубы горячей воды – 3/4 дюйма

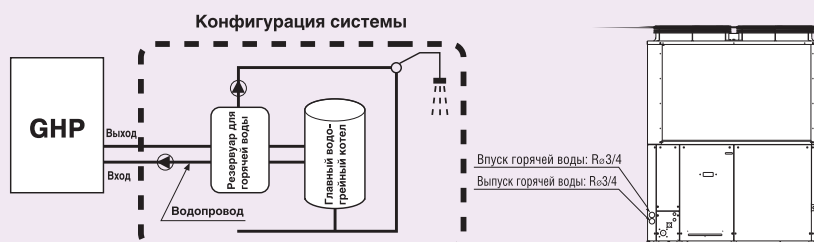

Технические характеристики наружного блока ECO G 2 Way

Мощность, л.с.			13	16	20	25	26	29	32	33*	36*	40*	45*	50							
Название модели			SGP- EW120M2G2W	SGP- EW150M2G2W	SGP- EW190M2G2W	SGP- EW240M2G2W	SGP- EW120M2G2W	SGP- EW120M2G2W	SGP- EW150M2G2W	SGP- EW150M2G2W	SGP- EW190M2G2W	SGP- EW190M2G2W	SGP- EW240M2G2W	SGP- EW240M2G2W							
Мощность		Охлаждение	кВт	35.5	45.0	56.0	71.0	71.0	80.5	90.0	91.5	101.0	112.0	127.0	142.0						
	Обогрев	Стандартная	кВт	40.0	50.0	63.0	80.0	80.0	90.0	100.0	103.0	113.0	126.0	143.0	160.0						
		Низкотемпературная *1	кВт	42.5	53.0	67.0	75.0	85.0	95.5	106.0	109.5	120.0	134.0	142.0	150.0						
		Горячая вода (режим охлаждения)	кВт	12.0	16.0	20.0	25.0	24.0	28.0	32.0	32.0	36.0	40.0	45.0	50.0						
Электрическая мощность	Охлаждение	кВт	0.85	1.35	1.35	1.35	1.70	2.20	2.70	2.20	2.70	2.70	2.70	2.70							
	Обогрев	кВт	1.01	1.01	1.01	1.54	2.02	2.02	2.02	2.02	2.02	2.02	2.55	3.08							
Потребление газа	Охлаждение	кВт	24.5	31.6	38.3	60.9	49.0	56.1	63.2	62.8	69.9	76.6	99.2	121.8							
		Стандартный обогрев	кВт	28.1	36.1	43.0	58.0	56.2	64.2	72.2	71.1	79.1	86.0	101.0	116.0						
		Низкотемпературный обогрев	кВт	36.8	47.3	56.4	64.9	73.6	84.1	94.6	93.2	103.7	112.8	121.3	129.8						
COP	Охлаждение	кВт	1.40	1.37	1.41	1.14	1.40	1.38	1.37	1.41	1.39	1.41	1.25	1.14							
		Обогрев	кВт	1.37	1.35	1.43	1.34	1.37	1.36	1.35	1.41	1.39	1.43	1.38	1.34						
		Средний	кВт	1.39	1.36	1.42	1.24	1.39	1.37	1.36	1.41	1.39	1.42	1.31	1.24						
Max. COP (вкл. гор. воду)	Охлаждение	кВт	1.87	1.85	1.92	1.54	1.87	1.86	1.85	1.90	1.89	1.92	1.69	1.54							
Размеры	Высота	мм	2,248																		
	Ширина	мм	1,800																		
	Глубина	мм	1,800 + 100 (минимальное расстояние) + 1,800 (при прямой установке)																		
Вес	кг		790		820		850		1,580		1,580		1,610		1,610		1,640		1,670		1,700
Ток электрического пускателя	А		30																		
Размер труб	Газовая		ø25.4	ø28.58	ø28.58	-	ø31.75	ø31.75	ø31.75	-	ø31.75	ø38.1	ø38.1	ø38.1							
	Жидкостная		ø12.7	ø12.7	ø15.88	ø15.88	ø19.05	ø19.05	ø19.05	-	ø19.05	ø19.05	ø19.05	ø19.05							
	Балансировочная		ø9.52																		
	Для топливного газа		R3/4 (болт с резьбой)																		
Диаметр выпускного отверстия отработанных газов		ø25 резиновый шланг																			
Уровень шума при работе	дБ(А)		57		58		62		60		60		61		61		63		65		
Коэффициент производительности внутреннего/наружного блоков			50-200 %					50-200 %													
Количество подключаемых внутренних блоков			24		24		28		32	48											

* В этой конфигурации модель EGV190M2G2W может быть подсоединена к системе W-Multi вместо EGV190M2G2W.

*1 При низкой температуре окружающего воздуха (2°С)

Характеристики могут быть изменены без предварительного уведомления

Приблизительные размеры системы ECO G W-Multi 2 Way

Номинальные условия: охлаждение – температура в помещении 27°С DB/19°С WB, температура снаружи 35°С DB/24°С WB
 обогрев – температура в помещении 20°С DB, температура снаружи 7°С DB/6°С WB
 DB – сухой термометр, WB – смоченный термометр

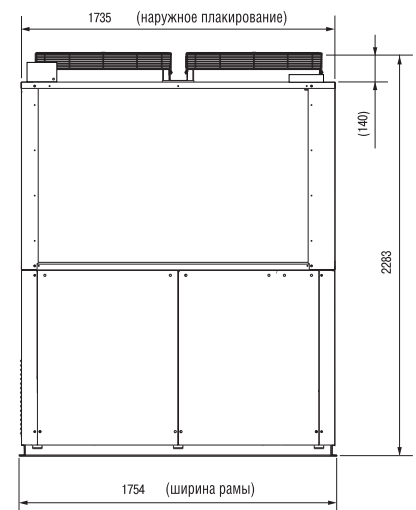
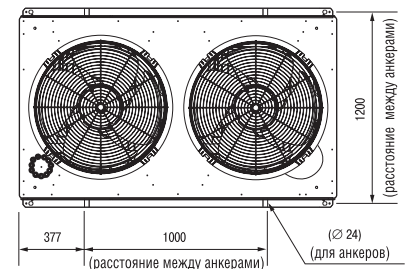
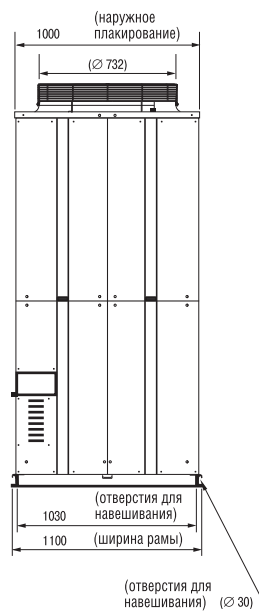
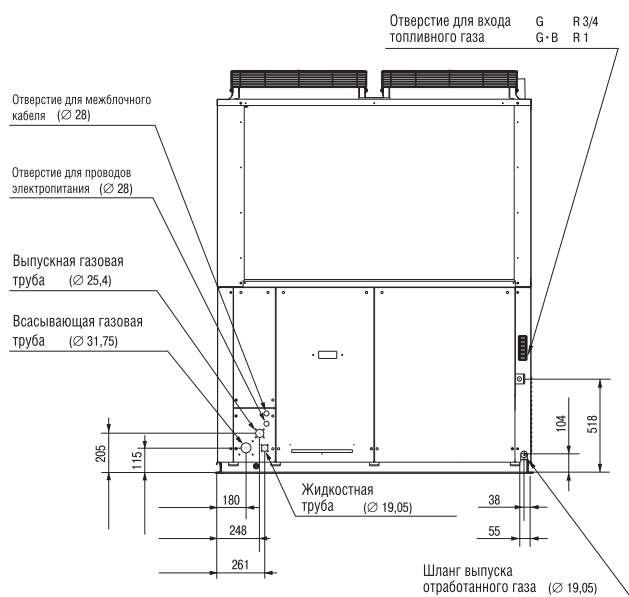

До сих пор являющаяся единственной в Европе 3-х трубной системой GHP, новая система «ECO G 3 WAY» серии «М» отличается еще большей производительностью и выдающимися характеристиками и способна одновременно осуществлять обогрев и охлаждение. Теперь, представляя модели мощностью от 16 до 25 л.с., SANYO предлагает огромный выбор и универсальность в решении проблем, связанных с ограничением в энергоресурсах и требованиями, предъявляемыми к местам установки оборудования.

- Одновременный обогрев и охлаждение для полного контроля
- Сниженное потребление газа за счет использования двигателя с циклом Миллера
- Сниженное электропотребление за счет использования двигателей постоянного тока
- Снижение веса на 110 кг за счет впервые используемого алюминиевого блока двигателя
- Повышенная эффективность работы при неполной нагрузке
- Количество подключаемых внутренних блоков увеличено до 32
- В наличии имеются модели мощностью 16, 20 и 25 л.с.
- Максимально допустимая длина труб до 200 м
- Соотношение мощности 50-130%
- Увеличенная длина труб (до 780 метров)
- Тихий режим работы снижает шум установки еще на 2 дБ
- 10000 часов работы без необходимости сервисного обслуживания (эквивалентно одному сервисному осмотру за 3,2 года*)
- Возможность работы в режиме обогрева на полную мощность при температурах до -20°C
- Не требует цикла размораживания

* Считаю 3120 часов работы в году – по 12 часов пять дней в неделю в течение 52 недель

ECO G 3 Way – идеальный вариант для применения в случаях:

- Наличие в офисных зданиях помещений с различным температурным режимом вследствие их месторасположения, например из-за различного количества проникающего в помещение солнечного света
- Для зданий с машинными залами, нуждающимися в круглогодичном охлаждении



Дополнительные детали

Получая электропитание от ближайшего внутреннего блока, электромагнитный клапан SANYO (переключатель) не требует дополнительных ответвлений с предохранителями и может быть легко установлен на высоте всего 150 мм на место размером 200 мм.

Возможность использования сжиженного газа

Возможность использования сжиженного газа в качестве источника энергии увеличивает универсальность использования оборудования и позволяет предотвратить возможные будущие проблемы, касающиеся ограничений, накладываемых в месте установке. Использование более чистого топлива также является большим преимуществом, так как позволяет уменьшить в будущем вредные выбросы CO₂. Этот факт признан правительством.

Мощность, л.с.			16	20	25
Название модели			SGP-EZ150M2G2	SGP-EZ190M2G2	SGP-EZ240M2G2
Мощность	Мощность охлаждения	кВт	45.0	56.0	71.0
	Мощность обогрева	Стандартная	кВт	50.0	63.0
		Низкотемпературная ¹	кВт	53.0	67.0
Электрическая мощность	Охлаждение	кВт	1.35	1.35	1.35
	Обогрев	кВт	1.01	1.01	1.54
Потребление газа	Охлаждение	кВт	31.6	38.3	60.9
	Обогрев	кВт	36.1	43.0	58.0
	Низкотемпературный обогрев	кВт	47.3	56.4	64.9
Кэффициент мощности	Охлаждение		1.37	1.41	1.14
	Обогрев		1.35	1.43	1.34
	Средний		1.36	1.42	1.24
Размеры	Высота	мм		2 248	
	Ширина	мм		1 800	
	Глубина	мм		1 000 (+60)	
Вес	кг	845	845	875	
Ток электрического пускателя	А	30	-	-	
Размер труб	Газовая			ø28.58	
	Выпускная		ø22.22	ø25.4	-
	Жидкостная			ø19.05	
	Для топливного газа			R3/4 (болт с резьбой)	
	Диаметр выпускного отверстия отработанных газов			ø 25 резиновый шланг	
Уровень шума при работе	дБ(А)	57	58	62	
Кэффициент производительности внутреннего/наружного блоков			50-200% *1		
Количество подключаемых внутренних блоков			24	28	32

* При низкой температуре окружающего воздуха (2°C)

¹ Один внутренний блок может быть подключен к модели мощностью до 16 кВт (размер модели 60)

Использование GHP с водяным теплообменником для охлаждения и нагрева воды (система чиллер – фанкойл также для нагрева воды)

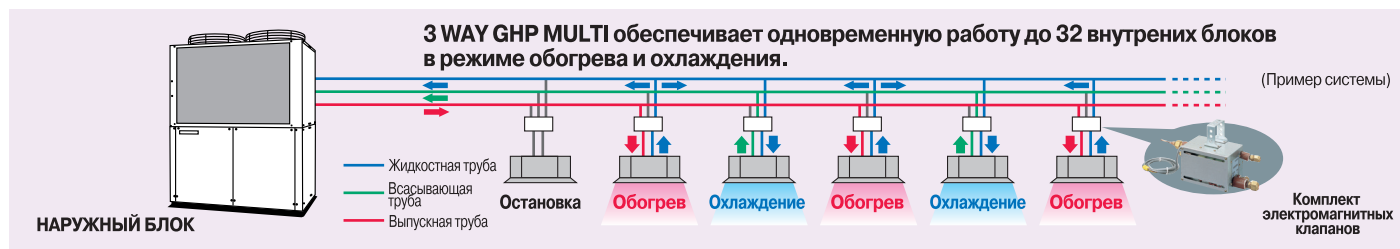

GHP-охладитель может использоваться с наружным блоком мощностью от 20 до 56 кВт

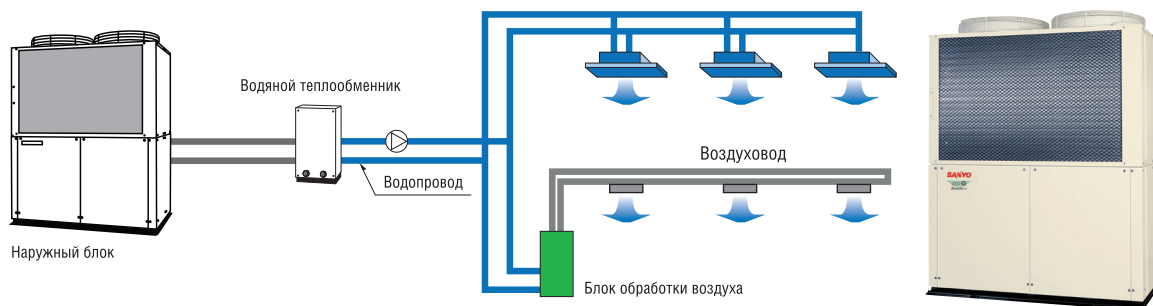

Водяной теплообменник SANYO ECO G может обеспечивать потребности в воде в широком диапазоне температур для различных производственных нужд – от создания комфортных условий проживания и кондиционирования до приготовления пищи, а также может служить заменой стандартных бойлеров и других систем.

- Новые модели мощностью 25 и 50 кВт
- В режиме охлаждения обеспечивает подачу воды при температуре в диапазоне температур от -15°C до 15°C
- В режиме обогрева обеспечивает нагрев воды до температуры 55°C , которую можно использовать, например, для подогрева полов
- Имеет ограничитель потока воды для предотвращения замерзания
- В комплекте имеется температурный датчик (не подключен)
- Коммуникация типа S-Link совместима с любыми контроллерами
- Высокая универсальность оборудования
- Размеры и вес меньше, чем у других моделей
- Модельный ряд новых водяных агрегатов/змеевиков вентиляторов
- Устройство сплит-системы позволяет снизить затраты по установке оборудования и использовать менее мощный циркуляционный насос
- Переключение между режимами охлаждения/обогрева одним нажатием
- Система допускает реальную протяженность трубопровода до 120 метров между наружным блоком и водяным теплообменником, обеспечивая тем самым большую гибкость в выборе места установки оборудования
- В системе используется специальный антифриз-хладагент, поэтому возможно обеспечение холодной водой при температуре до -15°C , что соответствует «спецификации для соляных растворов»
- Прилагается пульт управления водяным теплообменником

Модель		SGP-WE80M1	SGP-WE170M1	
SGP-EW120M2G2W	Мощность охлаждения	кВт	25	30
	Мощность обогрева	кВт	30	35.5
SGP-EW150M2G2W	Мощность охлаждения	кВт	25	37.5
	Мощность обогрева	кВт	30	45
SGP-EW190M2G2W and SGP-EGW190M2G2W	Мощность охлаждения	кВт	25	50
	Мощность обогрева	кВт	30	60
SGP-EW240M2G2W	Мощность охлаждения	кВт	25	56
	Мощность обогрева	кВт	30	67
Номинальная электрическая мощность	Мощность охлаждения	кВт	0.01	0.01
	Мощность обогрева	кВт	0.01	0.01
Электропитание			220/230/240В, однофазный ток, 50 Гц	
Размер	Высота	мм	1 000	
	Ширина	мм	550	
	Глубина	мм	965	
Вес		кг	125	160
Стандартная скорость потока холодной/горячей воды		м ³ /час	4.3	8.6
Гидростатические потери		кПа	8.5	11.3
Объем воды внутри устройства		м ³	0.01	0.02
Минимальный объем воды за пределами устройства		м ³	0.28	0.50
Диаметр труб хладагента	Газовая труба	мм	ø22.22	ø28.58
	Жидкостная труба	мм	ø9.52	ø15.88
Теплообменник			горячий/холодный теплообменник	
Предел давления циркуляции воды		МПа	0.686	
Система защиты от замерзания			Защитный термостат	

Технические характеристики могут быть изменены без предварительного уведомления.

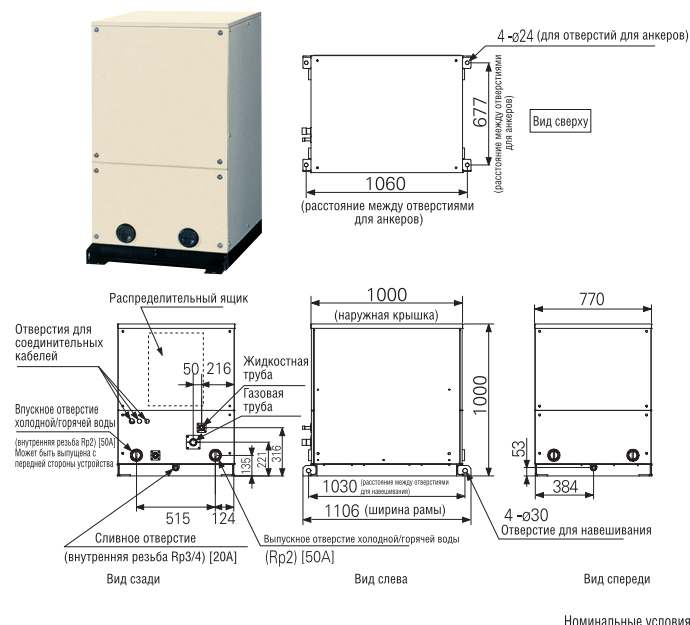

Режим работы	Охлаждение	Обогрев (стандартный)	Обогрев (низкотемпературный)
Температура воды водяного теплообменника	7°C на выходе	45°C на выходе	45°C на выходе
Температура воздуха, забираемого снаружи	35°C DB	$7^{\circ}\text{C DB}, 6^{\circ}\text{C WB}$	$2^{\circ}\text{C DB}, 1^{\circ}\text{C WB}$

Примечание: потребление газа может составлять до 110% от указанного в спецификации в зависимости от режима использования.

VRF блоки внутреннего применения

Широкий выбор моделей в зависимости от внутренних требований

Размеры модели		7	9	12	16	18	22	25	
Мощность kW	Охлаждение	2,20	2,80	3,60	4,50	5,60	6,40	7,30	
	Нагрев	2,50	3,20	4,20	5,00	6,30	7,00	8,00	
Мощность BTU/h	Охлаждение	7500	9600	12000	15000	19000	22000	25000	
	Нагрев	8500	11000	14000	17000	21000	24000	27000	
Х-тип Полускрытый, кассетный		SPW-X075XH Панель PNR-XD484GHAB	SPW-X095XH Панель PNR-XD484GHAB	SPW-X125XH Панель PNR-XD484GHAB	SPW-X165XH Панель PNR-XD484GHAB	SPW-X185XH Панель PNR-XD484GHAB			SPW-X255XH Панель PNR-XD484GHAB
XM-тип Полускрытый, кассетный		SPW-XM075XH Панель PNR-XM185	SPW-XM095XH Панель PNR-XM185	SPW-XM125XH Панель PNR-XM185	SPW-XM165XH Панель PNR-XM185	SPW-XM185XH Панель PNR-XM185			
LDR-тип Полускрытый, тонкий, кассетный			SPW-LDR94GXH56B Панель PNR-LD254GHAB	SPW-LDR124GXH56B Панель PNR-LD254GHAB	SPW-LDR164GXH56B Панель PNR-LD254GHAB	SPW-LDR184GXH56B Панель PNR-LD254GHAB			SPW-LDR254GXH56B Панель PNR-LD254GHAB
DR-тип Скрытый, каналный	 25,48 76,96								SPW-DR254GXH56B
U-тип Скрытый, каналный		SPW-US075XH	SPW-US095XH	SPW-US125XH	SPW-US165XH	SPW-US185XH			
U-тип Скрытый, каналный		SPW-U075XH	SPW-U095XH	SPW-U125XH	SPW-U165XH	SPW-U185XH			SPW-U255XH
FTR-тип Напольные/ Подпотолочные блоки		SPW-FTR74EXH56B	SPW-FTR94EXH56B	SPW-FTR124EXH56B	SPW-FTR164EXH56B	SPW-FTR184EXH56B	SPW-FTR224EXH56B		
T-тип Подпотолочный блок				SPW-T125XH	SPW-T165XH	SPW-T185XH			SPW-T255XH
K-тип Настенный блок		SPW-K075XH	SPW-K095XH	SPW-K125XH					
KR-тип Настенный блок		SPW-KR74GXH56B	SPW-KR94GXH56B	SPW-KR124GXH56B	SPW-KR164GXH56B	SPW-KR184GXH56B			SPW-KR254GXH56B
FR-тип Напольный блок		SPW-FR74GXH56B	SPW-FR94GXH56B	SPW-FR124GXH56B	SPW-FR164GXH56B	SPW-FR184GXH56B			SPW-FR254GXH56B
FMR-тип Скрытый Напольный блок		SPW-FMR74GXH56B	SPW-FMR94GXH56B	SPW-FM-R124GXH56B	SPW-FM-R164GXH56B	SPW-FM-R184GXH56B			SPW-FM-R254GXH56B
GU-тип теплообменник			SPW-GU055XH		SPW-GU075XH	SPW-GU105XH			

CFR-тип блоки с системой возврата тепла

	36	48	60	76	96	Wireless remote control		Functions
	10,60	14,00	16,00	22,40	28,00	Type with built-in sensor part	Type with separately installed sensor part	
	11,40	16,00	18,00	25,00	31,50			
	36000	47800	54600	76400	95500			
	39000	54600	61500	85300	107500			
	SPW-X365XH Панель PNR-XD484GHAB	SPW-X485XH Панель PNR-XD484GHAB	SPW-X605XH Панель PNR-XD484GHAB			✓		
						✓	✓	
						✓	✓	
	SPW-DR364GXH56B	SPW-DR484GXH56B		SPW-DR764GXH56B	SPW-DR964GXH56B		✓	
							✓	
	SPW-U365XH	SPW-U485XH	SPW-U605XH				✓	
						✓	✓	
	SPW-T365XH	SPW-T485XH				✓	✓	
						✓	✓	
						✓	✓	
							✓	
							✓	
							✓	

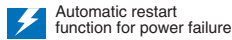

Тип «X»

Полускрытые кассетные кондиционеры

SPW-X075XH SPW-X095XH
SPW-X125XH SPW-X165XH
SPW-X185XH SPW-X255XH
SPW-X365XH SPW-X485XH
SPW-X605XH

Диапазон высококачественных кассетных кондиционеров типа «X» представлен устройствами меньшей формы, большего погружения и меньшей массы, чем предыдущие модели. Размер панели всех кондиционеров: 950 x 950 мм. Вентиляторный двигатель постоянного тока и воздуховыпускные жалюзи обеспечивают тихое прохождение воздуха и его оптимальное распределение.

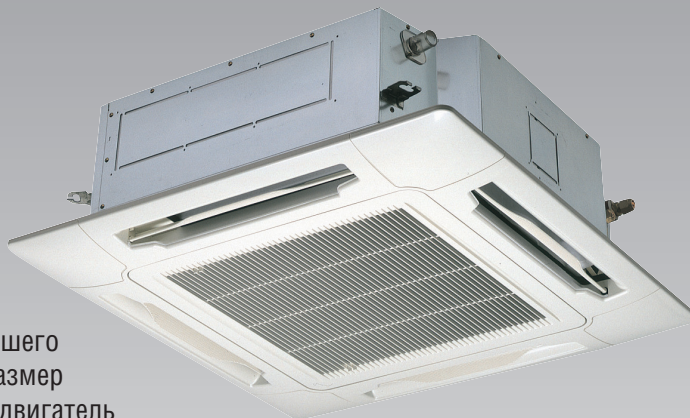

- Компактный дизайн
- Пониженная шумность (по сравнению с предыдущими моделями)
- Вентиляторный двигатель постоянного тока повышает эффективность
- Мощный дренажный насос обеспечивает подъём на 850 мм
- Дизайн малого веса
- Выброс свежего воздуха
- Подсоединение к отводному каналу

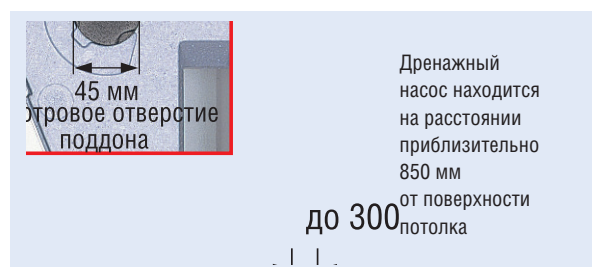

Заслонка легко вынимается для промывки.

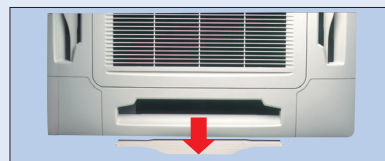

Легче и тоньше! Установка стала проще!

Кондиционеры высшего класса с наименьшим весом – 26 кг (типы 36–60); высота корпуса – всего лишь 256 мм (7–25) – поэтому установка возможна даже в узких потолках.

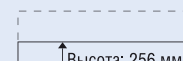

Лёгкая и точная регулировка высоты подвешивания корпуса!

Четыре угла потолочной панели оснащены съёмными угловыми пакетами.

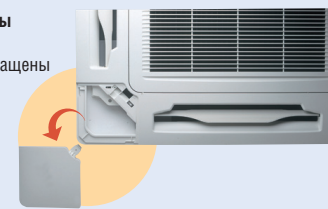
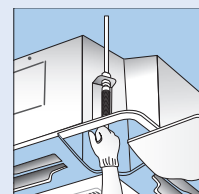

← Даже после установки возможна лёгкая точная регулировка высоты подвешивания посредством снятия угловых пакетов.

Лёгкий, тонкий и приятный дизайн с простой установкой

Направление воздуховыпускной решётки можно менять. Посредством изменения угловой крышки можно установить беспроводной приёмник света дистанционного управления. Установка производится очень быстро.



Беспроводной приёмник сигналов

Лёгкость обслуживания поддона

Кондиционер оснащён смотровым отверстием поддона крупного диаметра (45 мм); очистка поддона и дренажного насоса не представляет труда.



Камера воздухозаборника



CMB-FS140AGB
Камера воздухозаборника

CMB-GS140AG
Корпус воздухозаборника

Необходимы камера воздухозаборника и блок

Панель



PNR-XD484GHAB

Управление параметрами

Пульт дистанционного управления таймеромс



RCS-TM80BG

Беспроводной пульт дистанционного управления



RCS-SH80BG.WL



RCS-BH80BG.WL

Упрощённый пульт дистанционного управления



RCS-KR1EG

Спецификации внутреннего блока

Название модели		SPW-X075XH	SPW-X095XH	SPW-X125XH	SPW-X165XH	SPW-X185XH	SPW-X255XH	SPW-X365XH	SPW-X485XH	SPW-X605XH	
Электропитание		220/230/240V, 1 phase - 50, 60 Hz									
Мощность охлаждения	кВт	2,20	2,80	3,60	4,50	5,60	7,30	10,60	14,00	16,00	
	БТЕ/ч	7500	9600	12000	15000	19000	25000	36000	47800	54600	
Мощность нагрева	кВт	2,50	3,20	4,20	5,00	6,30	8,00	11,40	16,00	18,00	
	БТЕ/ч	8500	11000	14000	17000	21000	27000	39000	54600	61400	
Потребляемая мощность	Охлаждение кВт	0,033/0,032/0,032			0,033/0,032/0,032	0,035/0,034/0,034	0,042/0,041/0,041	0,070/0,069/0,069	0,099/0,097/0,097	0,107/0,105/0,105	
	Нагрев кВт	0,023/0,022/0,022			0,023/0,022/0,022	0,023/0,023/0,023	0,031/0,031/0,031	0,062/0,060/0,060	0,095/0,093/0,093	0,100/0,098/0,098	
Рабочий ток	Охлаждение А	0,22/0,21/0,20			0,22/0,21/0,20	0,23/0,22/0,21	0,29/0,27/0,26	0,49/0,46/0,44	0,67/0,63/0,60	0,72/0,68/0,65	
	Нагрев А	0,19/0,18/0,17			0,19/0,18/0,17	0,20/0,19/0,18	0,26/0,25/0,24	0,48/0,45/0,43	0,67/0,63/0,60	0,76/0,71/0,68	
Мотор вентилятора	Тип	Turbo fan									
	Интенсивность потока воздуха (С°У°С) м³/мин	15,5/14/13			16/14/13			20/16/14	28/23/21	33/25/22	34/27/23
	Производительная мощность кВт	0,05			0,05			0,09			
Уровень звука	дБ (А)	42/40/38					45/42/39	50/47/44	53/49/45	55/51/47	
Уровень звукового давления	дБ (А)	31/29/27					34/31/28	39/36/33	42/38/34	44/40/36	
Габариты	Высота мм	256 + <35>							319 + <35>		
	Ширина мм	840 <950>									
	Глубина мм	840 <950>									
Трубопроводные соединения	Жидкость Дюймы мм	1/4 (Ø6.35)					3/8 (Ø9.52)				
	Газ Дюймы мм	1/2 (Ø12.7)					5/8 (Ø15.88)				
	Сливная труба	VP-25									
Вес нетто	кг	21 + <4,5>							26 + <4,5>		

The values in <> for external dimensions and Net weight are the values for the optional ceiling panel.

Specifications subject to change without notice.

X Type

- ① Air intake grill
- ② Air outlet
- ③ Refrigerant piping (liquid pipes)
Type 7 to 18: ø 6.35 (flared)
Type 25 to 60: ø 9.52 (flared)
- ④ Refrigerant piping (gas pipes)
Type 7 to 18: ø 12.7 (flared)
Type 25 to 60: ø 15.88 (flared)
- ⑤ Drain outlet VP25 (outer ø 32)
- ⑥ Power supply entry
- ⑦ Discharge duct (ø 150)
- ⑧ Suspension bolt hole (4-12 x 37 slot)
- ⑨ Outside air inlet duct connection port (ø 100)

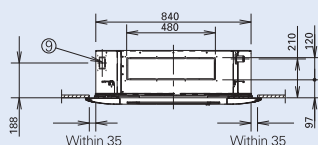

	7~25 type	36~60 type
A	256	319

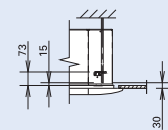
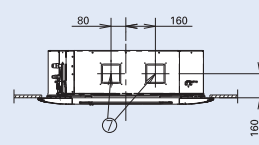
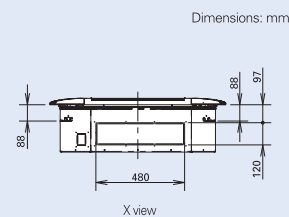
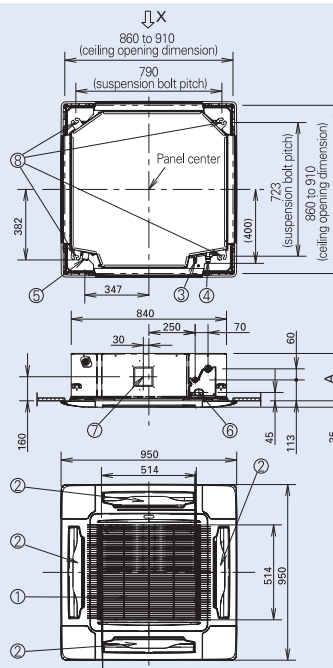

* Adjust the suspension bolt length so that the gap from the lower ceiling surface becomes 30 mm or more (15 mm or more from the lower surface of the body) as shown in the figure. When the suspension bolt length is long, it hits the ceiling panel and installation is not possible.

Тип «ХМ»

Полускрытые мини-кассетные кондиционеры

SPW-ХМ075ХН

SPW-ХМ095ХН

SPW-ХМ125ХН

SPW-ХМ165ХН

SPW-ХМ185ХН

Предназначенные для точного соответствия потолочным блокам 600 x 600 мм без необходимости изменения конфигурации блоков, кондиционеры типа «ХМ» идеально подходят для небольших коммерческих и модернизированных применений. Кроме того, повышенная эффективность делает данные кондиционеры одними из самых совершенных в отрасли.

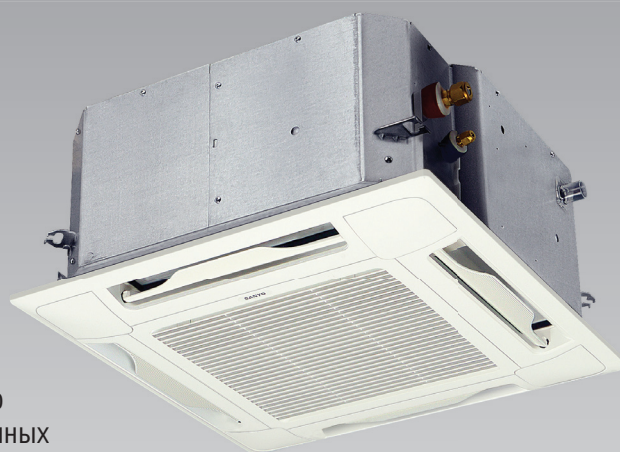

- Мини-кассета совпадает с потолочным блоком 600 x 600 мм
- Выброс свежего воздуха
- Многонаправленный поток воздуха
- Противоплесневые и противобактериальные моющиеся фильтры
- Мощный дренажный насос обеспечивает подъём на 850 мм
- Турбовентиляторы и рёбра теплообменника усовершенствованного дизайна
- Вентиляторные двигатели переменного тока с регулируемой скоростью, новые теплообменники и т.п. обеспечивают эффективность потребления мощности

Заслонка специального дизайна



Заслонка легко вынимается для промывки

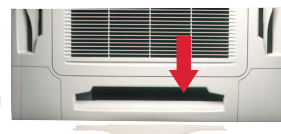

Легче и тоньше! Установка стала проще

Лёгкий вес: 26 кг (типы 36-60); данный кондиционер также очень тонкий – высота: 281 мм. Поэтому установка возможна даже в узких потолках.



Высота дренажа: приблизительно 850 мм от поверхности потолка

Высоту дренажа можно увеличить приблизительно на 350 мм по сравнению с обычной величиной посредством использования дренажного насоса большого подъёма; также возможно использование длинных горизонтальных труб.

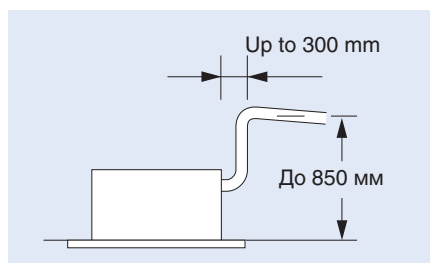

Controller Options

Панель



PNR-XM185

Пульт дистанционного управления таймером



RCS-TM80BG

Пульт дистанционного управления таймером



RCS-XM18BG.WL

Упрощённый пульт дистанционного управления



RCS-KR1EG

RCS-BH80BG.WL

Спецификации внутреннего блока

Название модели		SPW-XM075XH	SPW-XM095XH	SPW-XM125XH	SPW-XM165XH	SPW-XM185XH
Электропитание		220/230/240V, 1 phase - 50, 60Hz				
Мощность охлаждения	кВт	2,20	2,80	3,60	4,70	5,60
	БТЕ/ч	7500	9600	12000	15000	19000
Мощность нагрева	кВт	2,50	3,20	4,20	5,00	6,30
	БТЕ/ч	8500	11000	14000	17000	21000
Потребляемая мощность	Охлаждение кВт	0,034/0,031/0,030		0,037/0,034/0,031	0,044/0,040/0,037	0,055/0,049/0,040
	Нагрев кВт	0,024/0,021/0,020		0,027/0,024/0,021	0,034/0,030/0,027	0,045/0,039/0,030
Рабочий ток	Охлаждение А	0,26/0,23/0,21		0,29/0,26/0,23	0,37/0,33/0,29	0,47/0,42/0,33
	Нагрев А	0,24/0,21/0,19		0,27/0,24/0,21	0,35/0,31/0,27	0,45/0,40/0,31
Мотор вентилятора	Тип	Centrifugal fan				
	Интенсивность потока воздуха (С°У°С) м³/мин	9/8/7		10/9/8	12/11/10	14/13/11
	Производительная мощность кВт	0.030				
Уровень звука	дБ (А)	41/38/36		43/40/37	47/43/39	52/48/44
Уровень звукового давления	дБ (А)	30/27/25		32/29/26	36/32/28	41/37/33
Габариты	Высота мм	283				
	Ширина мм	575 <625>				
	Глубина мм	575 <625>				
Трубопроводные соединения	Жидкость Дюймы мм	1/4 (Ø6.35)				
	Газ Дюймы мм	1/2 (Ø12.7)				
	Сливная труба	VP-20				
Вес нетто	кг	19 + <2,7>				

Heating: Indoor air temperature 20°C DB, outdoor air temperature 7°C DB/6°C WB.

Specifications subject to change without notice.

XM Type

- ① Air intake
- ② Discharge outlet
- ③ Refrigerant tubing (liquid tube) 7-18 type Ø6.35 (flared)
- ④ Refrigerant tubing (gas tube) 7-18 type Ø12.7 (flared)
- ⑤ Drain tube connection port VP20 (outer dia. Ø26)
- ⑥ Power supply port
- ⑦ Suspension bolt hole (4-12 x 30 hole)
- ⑧ Fresh air intake duct connection port (Ø100)

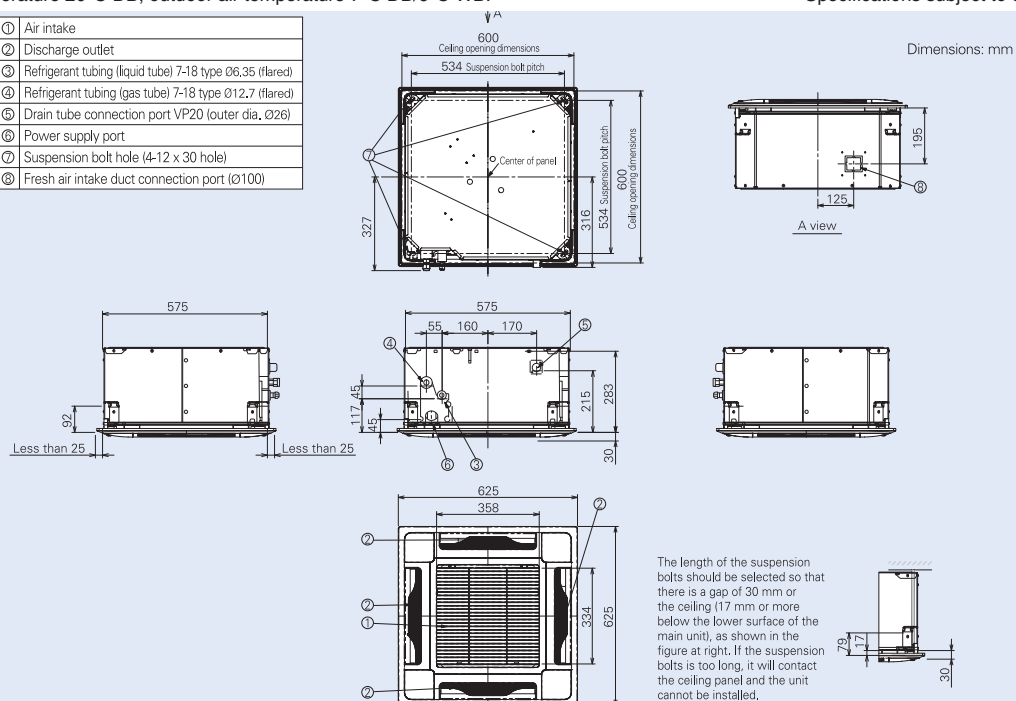

Тип «LDR»

Полускрытые тонкие кассетные кондиционеры

SPW-LDR94GXH56B
SPW-LDR124GXH56B
SPW-LDR164GXH56B
SPW-LDR184GXH56B
SPW-LDR254GXH56B

Предназначенные для установки в пустоты потолка, тонкие кассетные кондиционеры одностороннего продува типа «LDR» оснащены мощными, но, в то же время, тихими вентиляторами для охвата расстояния до 4,2 м.

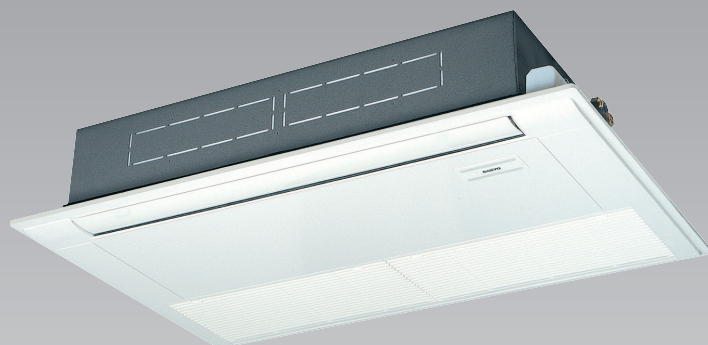

- Ультра-тонкие
- Подходят как для стандартных, так и для высоких потолков
- Встроенный дренажный насос обеспечивает подъём на 747 мм
- Лёгкость установки и обслуживания
- Высота подвешивания легко регулируется
- Использование вентиляторного двигателя постоянного тока для повышения энергоэффективности



Высота дренажа

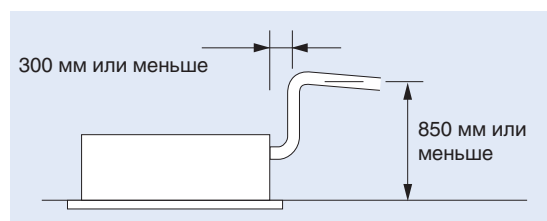

3 типа систем выдувания воздуха позволяют использовать данные кондиционеры различными способами:



(1) Система односторонней продувки вниз

Мощная система односторонней продувки вниз позволяет воздуху достигать пола даже от высокого потолка (до 4,2 м).

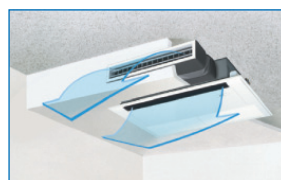

(2) Двухнаправленная система, устанавливаемая на потолок

В данной устанавливаемой на потолок системе сочетаются технологии «продувки вниз» и «продувки вперёд», что позволяет продувать воздух на большую площадь.



(3) Односторонняя система, устанавливаемая на потолок

Данная мощная система «продувки вперёд», устанавливаемая на потолок, обеспечивает эффективное кондиционирование воздуха в пространстве перед кондиционером.

(Требуются дополнительные приспособления)

Панель



PNR-LD254GHAB

Управление параметрами

Пульт дистанционного управления таймером



RCS-TM80BG

Беспроводной пульт дистанционного управления



RCS-TRP80BG.WL

RCS-BH80BG.WL

Упрощенный пульт дистанционного управления



RCS-KR1EG

Спецификации внутреннего блока

Название модели		SPW-LDR94GXH56B	SPW-LDR124GXH56B	SPW-LDR164GXH56B	SPW-LDR184GXH56B	SPW-LDR254GXH56B
Электропитание		220/230/240V, 1 phase - 50, 60 Hz				
Мощность охлаждения	кВт	2,80	3,60	4,50	5,60	7,30
	БТЕ/ч	9600	12000	15000	19000	25000
Мощность нагрева	кВт	3,20	4,20	5,00	6,30	8,00
	БТЕ/ч	11000	14000	17000	21000	27000
Потребляемая мощность	Охлаждение кВт	0,105/0,110/0,115	0,105/0,110/0,115	0,105/0,110/0,115	0,110/0,115/0,120	0,115/0,120/0,125
	Нагрев кВт	0,075/0,080/0,085	0,075/0,080/0,085	0,075/0,080/0,085	0,080/0,085/0,090	0,085/0,090/0,095
Рабочий ток	Охлаждение А	0,50/0,50/0,51	0,50/0,50/0,51	0,50/0,50/0,51	0,53/0,53/0,54	0,55/0,55/0,56
	Нагрев А	0,36/0,37/0,38	0,36/0,37/0,38	0,36/0,37/0,38	0,38/0,39/0,40	0,40/0,41/0,42
Мотор вентилятора	Тип	Sirocco fan				
	Интенсивность потока воздуха (С-Y-C) м³/мин	12/10/9		12/11/10	13/11,5/10	18/15/13
	Производительная мощность кВт	0,05				
Уровень звука	дБ (А)	47/45/44		47/46/45	49/47/45	56/51/47
Уровень звукового давления	дБ (А)	36/34/33		36/35/34	38/36/34	45/40/36
Габариты	Высота мм	200 + <20>				
	Ширина мм	1000 <1230>				
	Глубина мм	710 <800>				
Трубопроводные соединения	Жидкость Дюймы мм	1/4 (∅6.35)				3/8 (∅9.52)
	Газ Дюймы мм	1/2 (∅12.7)				5/8 (∅15.88)
	Сливная труба	VP-25				
Вес нетто	кг	21 + <5,5>				22 + <5,5>

The values in <> for external dimensions and Net weight are the values for the optional ceiling panel.

Specifications subject to change without notice.

LDR Type

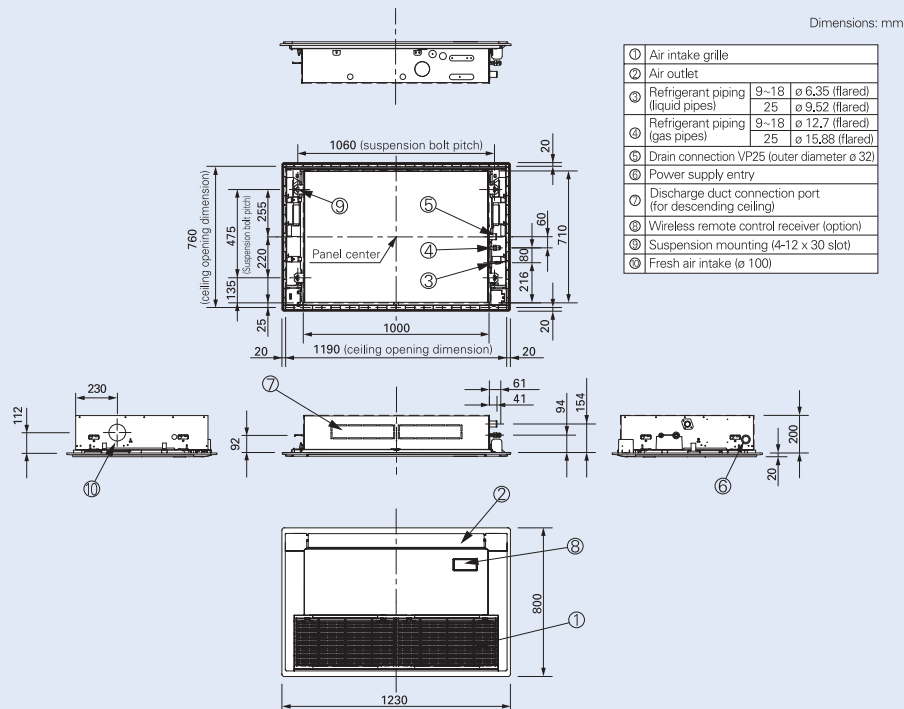

Тип «DR»

Скрытые вытяжки высокого статического давления

SPW-DR254GXH56B
SPW-DR364GXH56B
SPW-DR484GXH56B
SPW-DR764GXH56B
SPW-DR964GXH56B

Вытяжки типа «DR» обеспечивают повышенную функциональность дизайна для длинных вытяжных воздуховодов благодаря своему повышенному статическому давлению.

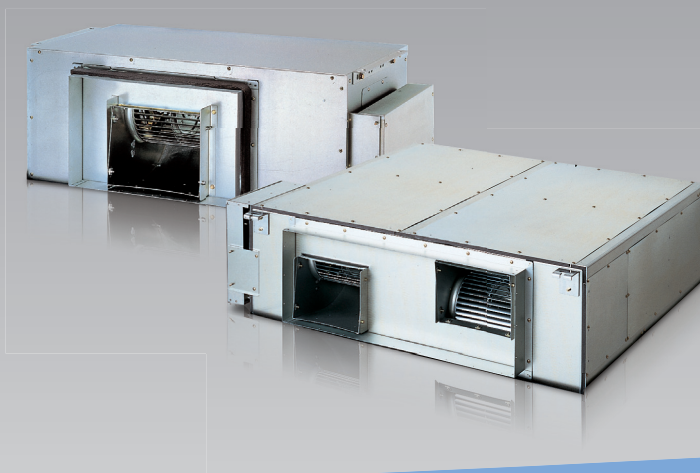

- Полная функциональность дизайна воздуховода
- Может устанавливаться во всепогодном корпусе для наружного применения
- Датчик отключения воздуха позволяет избежать закачивания холодного воздуха
- Настраиваемый регулятор температуры воздуха



Пример системы

С нижней стороны корпуса вытяжки, устанавливаемой в помещении, требуется наличие смотрового отверстия (450 x 450 мм или больше) (входит в комплект).

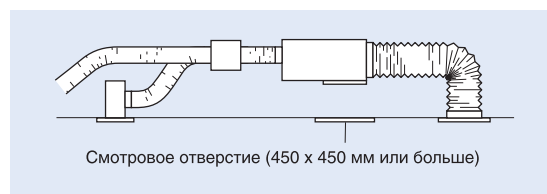

Комплект клапанов

Каждой вытяжке типа «76» и «96» требуются два комплекта клапанов.

(не требуются при установке 1:1)



«ATK-RX160AGB»

Управление параметрами

Пульт дистанционного управления таймером



RCS-TM80BG

Беспроводной пульт дистанционного управления



RCS-BH80BG.WL

Упрощённый пульт дистанционного управления



RCS-KR1EG

Спецификации внутреннего блока

Название модели		SPW-DR254GXH56B	SPW-DR364GXH56B	SPW-DR484GXH56B	SPW-DR764GXH56B	SPW-DR964GXH56B		
Электропитание		220/230/240V, 1 phase - 50, 60 Hz						
Мощность охлаждения	кВт	7,30	10,60	14,00	22,40	28,00		
	БТЕ/ч	25000	36000	47800	76400	95500		
Мощность нагрева	кВт	8,00	11,40	16,00	25,00	31,50		
	БТЕ/ч	27000	39000	54600	85300	107500		
Потребляемая мощность	Охлаждение кВт	0,480/0,505/0,530	0,520/0,545/0,570	0,600/0,660/0,710	0,870/0,900/0,930	1,270/1,330/1,390		
	Нагрев кВт	0,480/0,505/0,530	0,520/0,545/0,570	0,600/0,660/0,710	0,870/0,900/0,930	1,270/1,330/1,390		
Рабочий ток	Охлаждение А	2,29/2,30/2,31	2,46/2,46/2,47	2,80/2,90/3,00	4,05/4,06/4,07	6,04/6,06/6,07		
	Нагрев А	2,29/2,30/2,31	2,46/2,46/2,47	2,80/2,90/3,00	4,05/4,06/4,07	6,04/6,06/6,07		
Мотор вентилятора	Тип	Sirocco fan						
	Интенсивность потока воздуха (С°У°С) м³/мин	23/22/21	30/28/25	36/35/33	56/53,1/49,6	72/70/66		
	Производительная мощность кВт	0,2		0,35	0,2*2	0,4*2		
Уровень звука	дБ (А)	186	176	167	176	216		
Уровень звукового давления	дБ (А)	55/54/53	56/55/53	58/57/55	59/58/57	62/61/60		
Габариты	Высота	мм 44/43/42		мм 45/44/42		мм 48/47/46		
	Ширина	мм 420			мм 450		мм 467	
	Глубина	мм 1065			мм 1428		мм 1428	
Трубопроводные соединения	Жидкость	Дюймы мм 620		Дюймы мм 620		Дюймы мм 1230		
	Газ	Дюймы мм 5/8 (Ø15.88)			Дюймы мм 3/8 (Ø9.52)		Дюймы мм 3/4 (Ø19.05)	
	Сливная труба	5/8 (Ø15.88)			3/4 (Ø19.05)		7/8 (Ø22.22)	
Вес нетто	кг				VP-25			
Net weight	kg	47	50	54	110	120		

Specifications subject to change without notice.

Dimensions: mm

DR Type

25~48 type

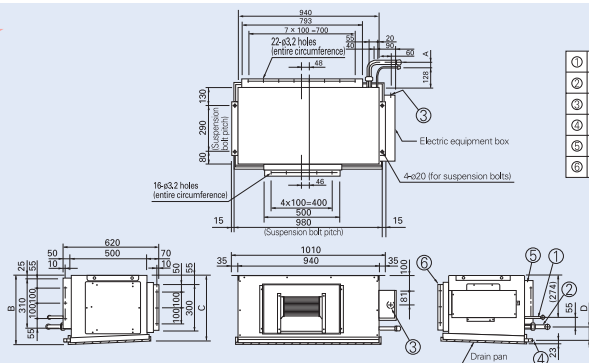

- ① Refrigerant piping (liquid pipes)
- ② Refrigerant piping (gas pipes)
- ③ Power supply inlet
- ④ Drain 25A or VP25
- ⑤ Duct connection for suction
- ⑥ Duct connection for discharge

76, 96 type

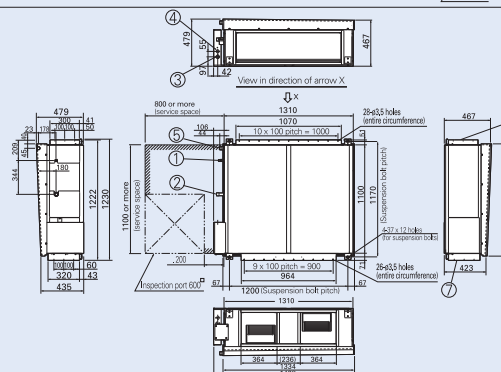

- ① Refrigerant piping (liquid pipes), ø9.52
- ② Refrigerant piping (gas pipes)
76 type: ø19.05, 96 type: ø22.22
- ③ Power supply outlet
(ø25 grommet, rubber)
- ④ Power supply outlet (spare) (ø30 knock-out)
- ⑤ Drain port 25A, male thread
- ⑥ Duct connection for suction
- ⑦ Duct connection for discharge

Тип «US» Скрытые вытяжки

SPW-US075XH
SPW-US095XH
SPW-US125XH
SPW-US165XH
SPW-US185XH

Ультра-тонкие вытяжки типа «US» являются одними из лидирующих в отрасли. Благодаря толщине 200 мм они обладают повышенной функциональностью и могут использоваться в гораздо большем числе применений.

Кроме того, их высокая эффективность и чрезвычайно низкая шумность делают их очень популярными среди многих пользователей, в том числе, среди владельцев гостиниц и небольших офисов.



- Ультра-тонкий дизайн: 200 мм (все модели)
- Вентиляторный двигатель постоянного тока значительно снижает потребляемую мощность
- Идеальны для применения в гостиницах с очень узкими подвесными потолками
- Противогрибковые моющиеся фильтры в комплекте
- Лёгкость обслуживания и эксплуатации с помощью внешнего распределительного ящика
- Статическое давление 40 Па позволяет прикреплять воздуховод
- Оснащены дренажным насосом

Ультра-тонкий дизайн всех моделей

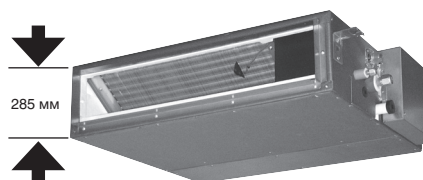

Дренажный насос повышенной мощности!

Благодаря использованию дренажного насоса высокого подъёма высоту подъёма дренажной трубы можно увеличить до 785 мм от нижней поверхности корпуса.

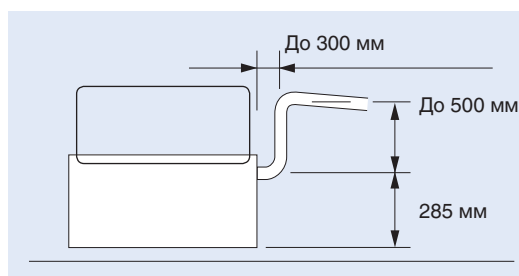

Управление параметрами

Пульт дистанционного управления таймером



RCS-TM80BG

Беспроводной пульт дистанционного управления



RCS-BH80BG.WL

Упрощённый пульт дистанционного управления



RCS-KR1EG

Спецификации внутреннего блока

Название модели			SPW-US075XH	SPW-US095XH	SPW-US125XH	SPW-US165XH	SPW-US185XH
Электропитание			220/230/240V, 1 phase - 50, 60Hz				
Мощность охлаждения	кВт		2,20	2,80	3,60	4,50	5,60
	БТЕ/ч		7500	9600	12000	15000	19000
Мощность нагрева	кВт		2,50	3,20	4,20	5,00	6,30
	БТЕ/ч		8500	11000	14000	17000	21000
Потребляемая мощность	Охлаждение кВт		0,036/0,036/0,036	0,040/0,040/0,040	0,042/0,042/0,042	0,049/0,049/0,049	0,064/0,064/0,064
	Нагрев кВт		0,026/0,026/0,026	0,030/0,030/0,030	0,032/0,032/0,032	0,039/0,039/0,039	0,054/0,054/0,054
Рабочий ток	Охлаждение А		0,26/0,26/0,26	0,30/0,30/0,30	0,31/0,31/0,31	0,37/0,37/0,37	0,48/0,48/0,48
	Нагрев А		0,23/0,23/0,23	0,27/0,27/0,27	0,28/0,28/0,28	0,34/0,34/0,34	0,45/0,45/0,45
Мотор вентилятора	Тип		Sirocco fan				
	Интенсивность потока воздуха (С°У°С)	м³/мин	8/7/6	8,5/7,5/6,5	9/8/7	10,5/9,5/8	12,5/11,5/10
	Производительная мощность кВт		0.05				
Уровень звука	дБ (А)		10-30	15-30		15-40	
Уровень звукового давления	дБ (А)		43/42/40	45/44/42	47/45/43	49/47/45	52/50/48
Габариты	Высота	мм	28/27/25	30/29/27	32/30/28	34/32/30	35/33/31
	Ширина	мм	200				
	Глубина	мм	750				
Трубопроводные соединения	Жидкость	Дюймы мм	640				
	Газ	Дюймы мм	1/4 (Ø6.35)				
	Сливная труба		1/2 (Ø12.7)				
Вес нетто	кг	VP-20					
Net weight	kg	19					

Specifications subject to change without notice.

US Type

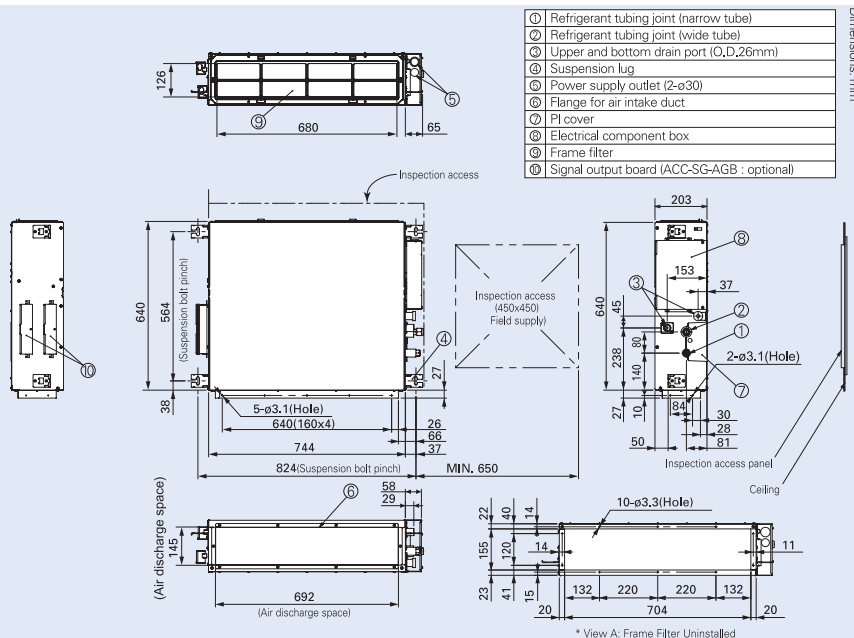

Тип «U»

Скрытые вытяжки

SPW-U075XH **SPW-U095XH**
SPW-U125XH **SPW-U165XH**
SPW-U185XH **SPW-U255XH**
SPW-U365XH **SPW-U485XH**
SPW-U605XH

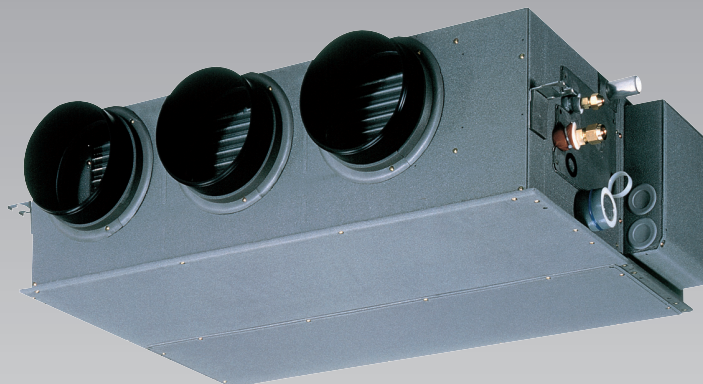

Вытяжки типа «U» являются идеальной технологией для функционального, скрытого кондиционирования воздуха. Стандартные 200 мм втулки обеспечивают простое соединение со спиральным воздуховодом. Внешнее статическое давление можно увеличивать с помощью дополнительного

- Самая низкая шумность в отрасли – от 22 дБ(А)
- Встроенный дренажный насос обеспечивает подъём на 785 мм
- Лёгкость установки и обслуживания
- Датчик отключения воздуха позволяет избежать закачивания холодного воздуха
- Настраиваемый регулятор температуры воздуха

Самая низкая шумность в отрасли

С помощью использования усилительного кабеля статическое давление за пределами вытяжки можно повышать.

Тип	7 9 12	16 18	25	36	48 60
Стандарт	49	40	50	79	78
С усилительным кабелем	69	62	92	122	113

(Pa)

Более мощный дренажный насос

С помощью использования дренажного насоса высокого подъёма высоту подъёма дренажной трубы можно увеличить до 785 мм от нижней поверхности корпуса.

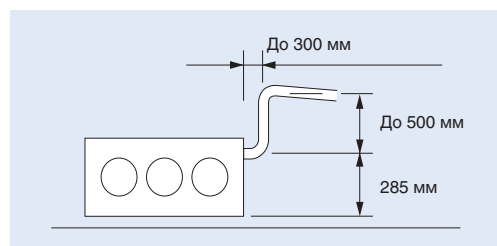

Единая высота корпуса всех моделей – приблизительно 310 мм

Даже модели разной мощности можно устанавливать идеально вровень с потолком.

Внешний ящик электрического оборудования облегчает обслуживание

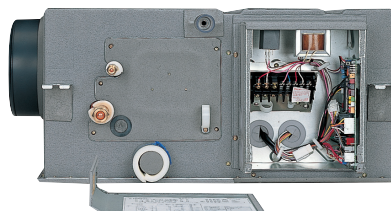

Регулируемое распределение воздуха обеспечивается нагнетательными решётками

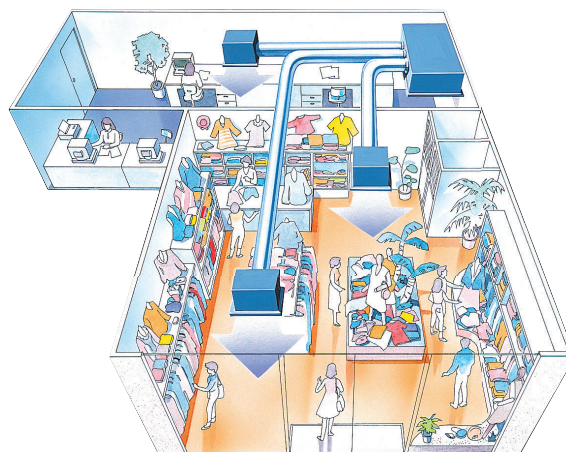

U Type

74 ~ 184

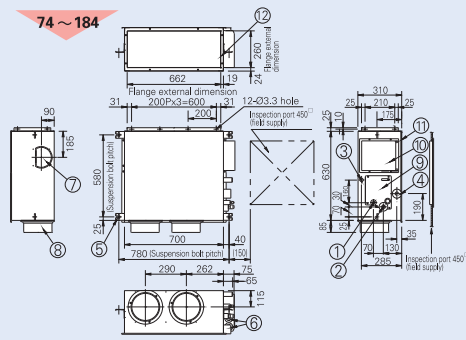

254

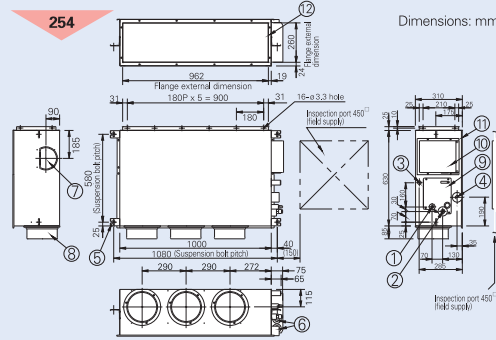

Dimensions: mm

364 ~ 604

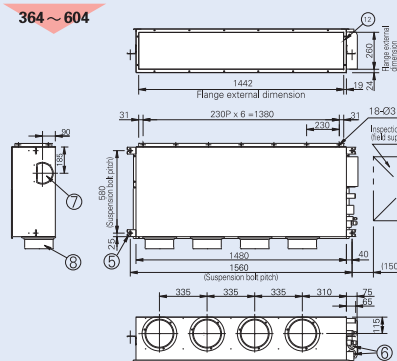

① Refrigerant piping (liquid pipes)	9~18	ø 6,35 (flared)
② Refrigerant piping (gas pipes)	25~60	ø 9,52 (flared)
③ Refrigerant piping (gas pipes)	9~18	ø 12,7 (flared)
④ Refrigerant piping (gas pipes)	25~60	ø 15,88 (flared)
⑤ Drain piping connection port VP25 (outer ø 32) 200 flexible hose accessory		
⑥ Lower drain port VP25 (outer ø 32)		
⑦ Suspension fitting (4-12 x 37 slot)		
⑧ Power supply inlet (2-ø 30)		
⑨ Outside air inlet (ø 150 irregular opening)		
⑩ Discharge around duct adapter flange (3-ø 200)		
⑪ Inspection lid		
⑫ Electric equipment box		
⑬ Wind shielding panel		
⑭ Suction angle duct flange (field supply)		

Примеры системы

Смотровое отверстие (450 x 450 мм или больше) необходимо на более низкой стороне внутреннего блока.

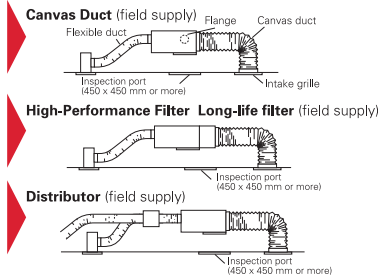

7-22°C Контроль температуры воздуха

- Способный управлять температурой воздуха
- Уменьшает холодную тягу
- Точный контроль комнатной температуры

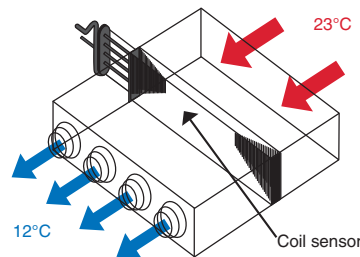

Спецификации внутреннего блока

Название модели		SPW-U075XH	SPW-U095XH	SPW-U125XH	SPW-U165XH	SPW-U185XH	SPW-U255XH	SPW-U365XH	SPW-U485XH	SPW-U605XH
Электроснабжение		220/230/240V, 1 phase - 50, 60 Hz								
Мощность охлаждения	кВт	2,20	2,80	3,60	4,50	5,60	7,30	10,60	14,00	16,00
	БТЕ/ч	7500	9600	12000	15000	19000	25000	36000	47800	54600
Мощность нагрева	кВт	2,50	3,20	4,20	5,00	6,30	8,00	11,40	16,00	18,00
	БТЕ/ч	8500	11000	14000	17000	21000	27000	39000	54600	61500
Потребляемая мощность	Охлаждение кВт	0,094/0,100/0,106			0,096/0,102/0,109		0,180/0,195/0,210		0,312/0,327/0,342	
	Нагрев кВт	0,082/0,088/0,094			0,084/0,090/0,097		0,168/0,183/0,198		0,300/0,315/0,330	
Рабочий ток	Охлаждение А	0,45/0,46/0,47			0,44/0,45/0,46		0,83/0,86/0,89		1,44/1,45/1,46	
	Нагрев А	0,40/0,41/0,42			0,39/0,40/0,41		0,78/0,81/0,84		1,39/1,40/1,41	
Мотор вентилятора	Тип	Sirocco fan								
	Интенсивность потока воздуха (C-Y-C) м³/мин	10/8,5/7			12/10,5/9		18/15/13		30/26/21	
	Производительная мощность кВт	0,05					0,07		0,14	
Уровень звука	дБ (А)	49(69)			40(62)		50(92)		79(122)	
Уровень звукового давления	дБ (А)	40/37/33			41/39/36		45/41/38		49/44/42	
Габариты	Высота мм	(32)/29/26/22			(33)/30/28/25		(38)/34/30/27		(42)/38/33/31	
	Ширина мм				310					
	Глубина мм	700					1000		1480	
Трубопроводные соединения	Жидкость Дюймы мм				630					
	Газ Дюймы мм				1/4 (ø6.35)				3/8 (ø9.52)	
	Сливная труба				1/2 (ø12.7)				5/8 (ø15.88)	
Вес нетто	кг				VP-25					
Net weight	kg	24			25		32		47	

Спецификация подлежит изменению без предварительного уведомления



R410A

Тип «FTR»

Кондиционеры, устанавливаемые на пол/потолок

SPW-FTR74EXH56B
SPW-FTR94EXH56B
SPW-FTR124EXH56B
SPW-FTR164EXH56B
SPW-FTR184EXH56B
SPW-FTR224EXH56B

Кондиционеры типа «FTR» обеспечивают функциональность установки на пол или на потолок без необходимости дополнительной модификации места установки.



- 3-скоростной центробежный вентилятор
- Противоплесневые и противобактериальные моющиеся фильтры
- Установка горизонтальной заслонки в колеблющееся или неподвижное положение
- Тонкий корпус
- Лёгкость установки

Дополнительное улучшение комфорта с помощью распределения воздушного воздуха

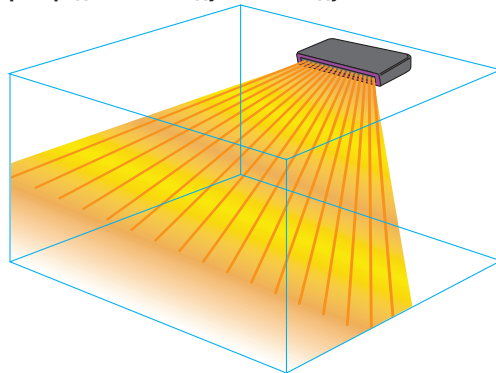

Установка на полу или на потолке

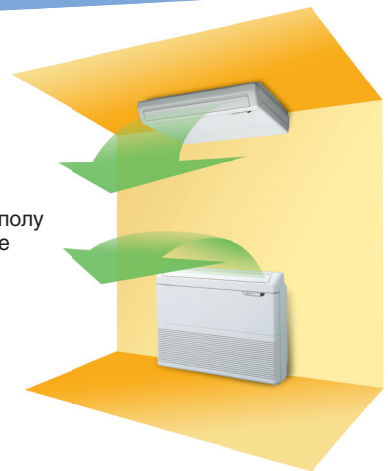

FTR Type

Dimensions: mm

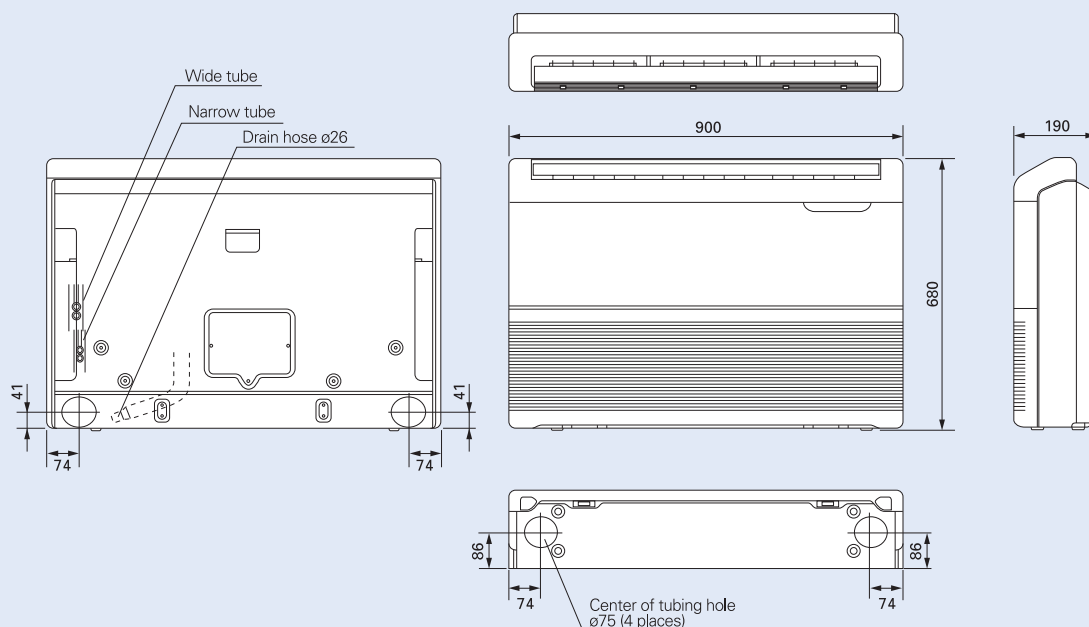

Управление параметрами

Пульт дистанционного управления таймером



RCS-TM80BG

Беспроводной пульт дистанционного управления



RCS-BH80AG.WLB

Упрощённый пульт дистанционного управления



RCS-KR1EG



Спецификации внутреннего блока

Название модели		SPW-FTR74EXH56B	SPW-FTR94EXH56B	SPW-FTR124EXH56B	SPW-FTR164EXH56B	SPW-FTR184EXH56B	SPW-FTR224EXH56B
Электропитание		220/230/240V, 1 phase-50 Hz					
Мощность охлаждения	кВт	2,20	2,80	3,60	4,50	5,60	6,40
	БТЕ/ч	7500	9600	12000	15000	19000	22000
Мощность нагрева	кВт	2,50	3,20	4,20	5,00	6,30	7,00
	БТЕ/ч	8500	11000	14000	17000	21000	24000
Потребляемая мощность	Охлаждение кВт	0,65/0,65/0,65			0,88/0,88/0,88		
	Нагрев кВт	0,65/0,65/0,65			0,88/0,88/0,88		
Рабочий ток	Охлаждение А	0,29/0,29/0,29			0,41/0,41/0,41		
	Нагрев А	0,29/0,29/0,29			0,41/0,41/0,41		
Мотор вентилятора	Тип	Sirocco fan					
	Интенсивность потока воздуха (С-У-С) м³/мин	10,5/9/7,5			12/10,8/9,7		15/13,5/12
	Производительная мощность кВт	0,07			0,09		
Уровень звука	дБ (А)	60/54/49			62/58/54		63/60/57
Уровень звукового давления	дБ (А)	49/43/38			51/47/43		52/49/46
Габариты	Высота мм	680					
	Ширина мм	900					
	Глубина мм	190					
Трубопроводные соединения	Жидкость Дюймы мм	1/4 (Ø6.35)					
	Газ Дюймы мм	1/2 (Ø12.7)					
	Сливная труба	VP-26					
Вес нетто	кг	23,5					

Спецификация подлежит изменению без предварительного уведомления.



R410A

Тип «Т»

Кондиционеры, устанавливаемые на потолок

SPW-T125XH
SPW-T165XH
SPW-T185XH
SPW-T255XH
SPW-T365XH
SPW-T485XH



Кондиционеры типа «Т», устанавливаемые на потолок, оснащены вентиляторным двигателем постоянного тока для повышения эффективности и снижения уровня эксплуатационного шума. Все кондиционеры одинаковой высоты и толщины, что обеспечивает их одинаковый внешний вид в смешанных условиях установки. Все кондиционеры оснащены выброс свежего воздуха для улучшения качества воздуха.

- Низкая шумность
- Новый дизайн; высота всех кондиционеров – всего лишь 210 мм
- Большой объём и ширина распространения воздуха
- Лёгкость установки и обслуживания
- Выброс свежего воздуха

Повышение комфортности

Широкое отверстие выпуска воздуха расширяет поток воздуха влево и вправо, что позволяет создать во всём помещении комфортную температуру. Неприятное ощущение, возникающее при попадании воздушного потока непосредственно на человека, исключается посредством технологии «изменения положения для предотвращения тяги», которая меняет ширину колебания, в результате чего повышается степень комфортности.

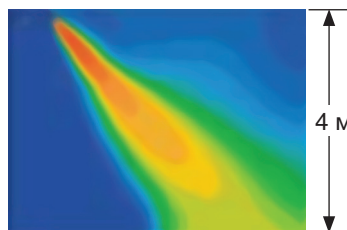

Соответствие высоте потолка до 4 м

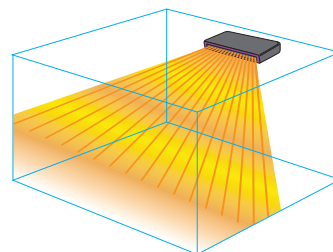

Распределение воздушного потока автоматически меняется в зависимости от рабочего режима кондиционера.

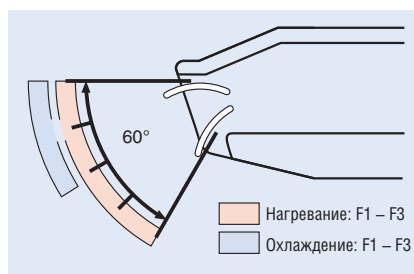

Управление параметрами

Пульт дистанционного управления таймером



RCS-TM80BG

Беспроводной пульт дистанционного управления



RCS-BH80BG.WL

Упрощённый пульт дистанционного управления



RCS-KR1EG

Спецификации внутреннего блока

Название модели		SPW-T125XH	SPW-T165XH	SPW-T185XH	SPW-T255XH	SPW-T365XH	SPW-T485XH
Электроснабжение		220/230/240V, 1 phase - 50, 60 Hz					
Мощность охлаждения	кВт	3,60	4,50	5,60	7,30	10,60	14,00
	БТЕ/ч	12000	15000	19000	25000	36000	47800
Мощность нагрева	кВт	4,20	5,00	6,30	8,00	11,40	16,00
	БТЕ/ч	14000	17000	21000	27000	39000	54600
Потребляемая мощность	Охлаждение кВт	0,028/0,029/0,029	0,039/0,029/0,028	0,031/0,032/0,032	0,043/0,043/0,044	0,073/0,074/0,075	0,085/0,086/0,088
	Нагрев кВт	0,028/0,029/0,029	0,029/0,029/0,028	0,031/0,032/0,032	0,042/0,042/0,043	0,072/0,073/0,074	0,084/0,085/0,086
Рабочий ток	Охлаждение А	0,26/0,24/0,23	0,26/0,24/0,23	0,28/0,26/0,24	0,38/0,35/0,33	0,62/0,57/0,53	0,69/0,63/0,60
	Нагрев А	0,26/0,24/0,23	0,26/0,24/0,23	0,28/0,26/0,25	0,38/0,35/0,34	0,62/0,57/0,55	0,69/0,63/0,62
Мотор вентилятора	Тип	Sirocco fan					
	Интенсивность потока воздуха (С-У-С) м ³ /мин	12/10/9,0	13/11/9,0	18,5/15/14	27,5/23/20	30/26/22	
	Производительная мощность кВт		0,03		0,04		0,08
Уровень звука	дБ (А)	46/43/41	47/44/41	49/47/44	52/49/46	54/51/48	
Уровень звукового давления	дБ (А)	35/32/30	36/33/30	38/36/33	41/38/35	43/40/37	
Габариты	Высота мм	210					
	Ширина мм	910		1180		1595	
	Глубина мм	680					
Трубопроводные соединения	Жидкость Дюймы мм	1/4 (∅6.35)		3/8 (∅9.52)			
	Газ Дюймы мм	1/2 (∅12.7)		5/8 (∅15.88)			
	Сливная труба	VP-20					
Вес нетто кг		21		25		33	

Спецификации могут изменяться без уведомления.

T Type

	12-18 type	25 type	36-48 type
A (body)	910	1180	1595
B (suspension bolt pitch)	855	1125	1540
③ Refrigerant piping (gas pipes)	∅12.7	∅15.88	∅15.88
④ Refrigerant piping (liquid pipes)	∅6.35	∅9.52	∅9.52

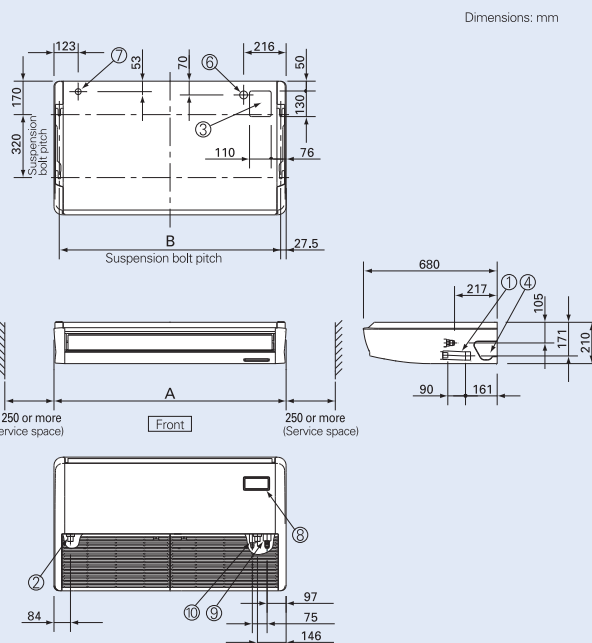
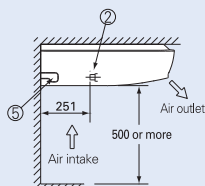

Тип К

Настенные

SPW-K075XH

SPW-K095XH

SPW-K125XH

Настенное изделие типа К имеет стильную гладкую панель, которая не только имеет приятный вид, но и легко чистится.

Это изделие также меньше, легче и значительно тише, чем предыдущие модели, что делает его идеальным для небольших офисов и других коммерческих помещений.



Закрытое выпускное отверстие

Когда устройство выключено, заслонка полностью закрывается во избежание попадания в устройство пыли и для поддержания чистоты оборудования.

Меньший вес и меньшие размеры изделия облегчают их установку

Ширина изделия уменьшена на 17%, и устройство легче по весу.

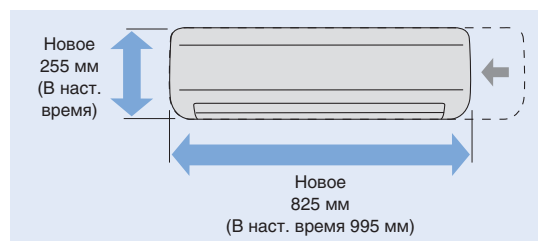

Тихое функционирование

Данные устройства являются одними из самых тихих в отрасли, что делает их идеальными для гостиниц и больниц.

Гладкость и долговечность конструкции

Гладкая поверхность делает данное изделие подходящим для самых современных интерьеров. Компактный размер позволяет ему вписываться даже в небольшие пространства.

Выпуск воздуха в трех направлениях

Выпуск воздуха может осуществляться в трех направлениях – назад, направо и налево, что облегчает работу устройства.

Моющаяся передняя панель

Передняя панель установленного в помещении устройства легко снимается и моется при беспрепятственной чистке.



Распределение воздуха автоматически изменяется в зависимости от функционального режима устройства.

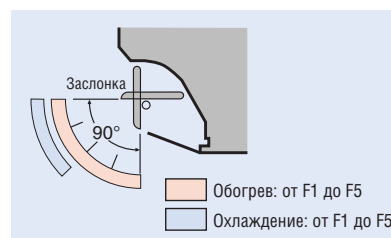

Установлены стандартные антиплесневые фильтры

Управление параметрами

Пульт дистанционного управления таймером



RCS-TM80BG

Беспроводной пульт дистанционного управления



RCS-SH1BG

RCS-BH80BG.WL

Упрощённый пульт дистанционного управления



RCS-KR1EG

Спецификации внутреннего блока

Название модели		SPW-K075XH	SPW-K095XH	SPW-K125XH
Электропитание		220/230/240V, 1 phase - 50, 60Hz		
Мощность охлаждения	кВт	2,20	2,80	3,60
	БТЕ/ч	7500	9600	12000
Мощность нагрева	кВт	2,50	3,20	4,20
	БТЕ/ч	8500	11000	14000
Потребляемая мощность	Охлаждение	0,018/0,019/0,019		0,020/0,021/0,022
	Нагрев	0,019/0,019/0,020		0,021/0,022/0,022
Рабочий ток	Охлаждение	0,16/0,16/0,16		0,19/0,19/0,20
	Нагрев	0,17/0,17/0,18		0,20/0,20/0,20
Уровень звука (высокий/средний/низкий)	дБ (A)	46/43/39		48/44/40
Уровень звукового давления (высокий/средний/низкий)	дБ (A)	35/32/28		37/33/29
Мотор вентилятора	Тип	Sirocco fan		
	Сила воздушного потока (выс./ср./низк.)	9/7,5/6		10/8,5/6,5
	Производительность	0,047		
Циркуляция воздуха (высокая/средняя/низкая)	м³/ч	540/450/360	540/450/360	600/510/390
Размеры (высота/ширина/глубина)	мм	285x825x217		285x825x217
Трубные соединения	Жидкость	Дюймы мм		1/4 (Ø6.35)
	Газ	Дюймы мм		1/2 (Ø12.7)
	Дренажные трубы			VP-13
Чистый вес	кг	10		

Спецификации могут изменяться без уведомления

K Type

Dimensions: mm

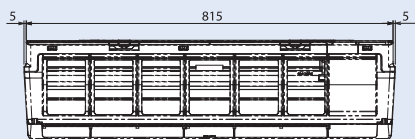

« FILTER SIZE »
(316 x 311 x 2) x 2pcs.

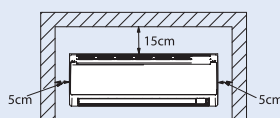
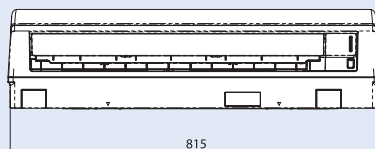
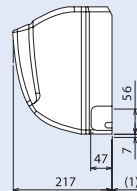

Front view

- ① Refrigerant tubing (liquid tube) Ø6.35 (flared)
- ② Refrigerant tubing (gas tube) Ø12.7 (flared)
- ③ Drain hose VP13 (outer dia. Ø18)
- ④ Rear panel (PL BACK)
- ⑤ Rear panel fixing holes (Ø5 holes or 5 x 13 oval holes)
- ⑥ Piping & colling holes (Ø65)

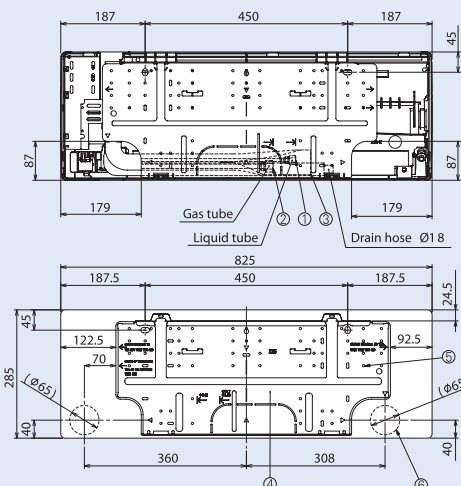

Тип KR Настенные

SPW-KR74GXH56B
SPW-KR94GXH56B
SPW-KR124GXH56B
SPW-KR164GXH56B
SPW-KR184GXH56B
SPW-KR254GXH56B



Линия тонких настенных кондиционеров типа KR, представляет небольшие легкие изделия, идеальные для использования в коммерции. Изделия этой линии обладают также большим выбором характеристик.

- Изящная расцветка и округлый дизайн с горизонтальными полосами
- Выпуск воздуха в трех направлениях
- Установлены стандартные антиплесневые фильтры
- Дополнительный комплект внешних клапанов для электронного расширения ATK-SURK160AGB позволяет предотвращать шум в комнатах, где следует соблюдать тишину, и в спальнях

Закрытое выпускное отверстие

Когда устройство выключено, заслонка полностью закрывается во избежание попадания в устройство пыли и для поддержания чистоты оборудования.

Тихое функционирование

Данные устройства являются одними из самых тихих в отрасли, что делает их идеальными для гостиниц и больниц.

Моющаяся передняя панель

Передняя панель установленного в помещении устройства легко снимается и моется при беспрепятственной чистке.



Выпуск воздуха в трех направлениях

Выпуск воздуха может осуществляться в трех направлениях – назад, направо и налево, что облегчает работу устройства.

Установлены стандартные антиплесневые фильтры

Управление параметрами

Пульт дистанционного управления таймером



RCS-TM80BG

Беспроводной пульт дистанционного управления



RCS-SH1BG

RCS-BH80BG.WL

Упрощённый пульт дистанционного управления



RCS-KR1EG

Спецификации внутреннего блока

Название модели	SPW-KR74GXH56B	SPW-KR94GXH56B	SPW-KR124GXH56B	SPW-KR164GXH56B	SPW-KR184GXH56B	SPW-KR254GXH56B		
Электропитание	220/230/240V, 1 phase - 50, 60 Hz							
Мощность охлаждения	кВт	2,20	2,80	3,60	4,50	5,60	7,30	
	БТЕ/ч	7500	9600	12000	15000	19000	25000	
Мощность нагрева	кВт	2,50	3,20	4,20	5,00	6,30	8,00	
	БТЕ/ч	8500	11000	14000	17000	21000	27000	
Потребляемая мощность	Охлаждение	кВ				0,031/0,033/0,035		
	Нагрев	кВ				0,031/0,033/0,035		
Рабочий ток	Охлаждение	А				0,15/0,15/0,15		
	Нагрев	А				0,15/0,15/0,15		
Двигатель вентилятора	Тип	Cross flow fan						
	Сила воздушного потока	m/min		10/8/6,0		12/10/8,0		16/14/10
	Производительность	кВ		0,011		0,015		0,023
Уровень звука (высокий/средний/низкий)	дБ(А)		47/43/39		53/49/46		53/49/46	
Уровень давления звука (высокий/средний/низкий)	дБ(А)		36/32/28		42/35/38		42/35/38	
Размеры	Высота	мм		285		330		
	Ширина	мм		995		1140		
	Глубина	мм		203		228		
Трубные соединения	Жидкость	Дюймы мм		1/4 (∅6.35)		3/8 (∅9.52)		
	Газ	Дюймы мм		1/2 (∅12.7)		5/8 (∅15.88)		
	Дренажные трубы	VP-13						
Чистый вес	кг		14		21			

Спецификации могут изменяться без уведомления

KR Type

7~18 type

25 type

Dimensions: mm

- ① Liquid pipe ∅6.35 (Length: Approx. 470 mm)
- ② Gas pipe ∅12.7 (Length: Approx. 400 mm)
- ③ Drain hose VP13 (Length: Approx. 450 mm)
- ④ Installation fitting
- ⑤ Fitting fixing hole (∅5 hole or 5 x 13 slot)
- ⑥ Installation fitting piping, wiring inlet (∅80)

- ① Liquid pipe ∅9.52 (Length: Approx. 570 mm)
- ② Gas pipe ∅15.88 (Length: Approx. 500 mm)
- ③ Drain hose VP13 (Length: Approx. 450 mm)
- ④ Installation fitting
- ⑤ Fitting fixing hole (∅5 hole or 5 x 13 slot)
- ⑥ Installation fitting piping, wiring inlet (∅80)

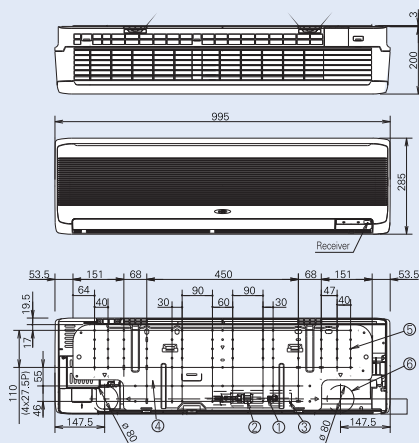

View in direction of arrow Z

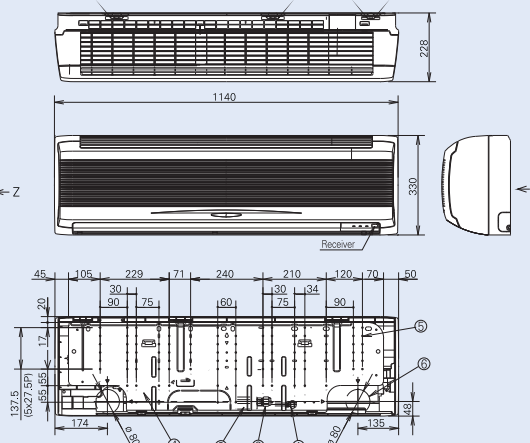

View in direction of arrow Z

Тип FR Напольные

SPW-FR74GXH56B
SPW-FR94GXH56B
SPW-FR124GXH56B
SPW-FR164GXH56B
SPW-FR184GXH56B
SPW-FR254GXH56B

Компактные напольные кондиционеры FR идеальны для кондиционирования воздуха по периметру. Стандартный проводной пульт управления может встраиваться в корпус изделия.

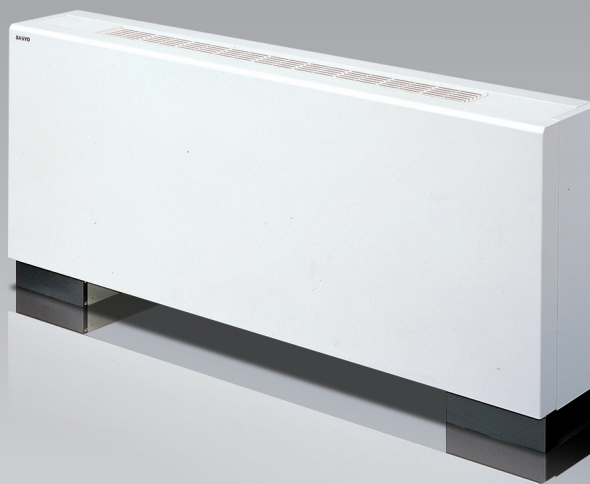

- Трубы могут подсоединяться к любой стороне устройства снизу или сзади
- Легко устанавливается
- Передняя панель открывается, что обеспечивает удобное обслуживание
- Съёмная решетка выхода воздуха обеспечивает гибкость воздушного потока
- Имеется пространство для конденсатного насоса

Эффективный охват периметра

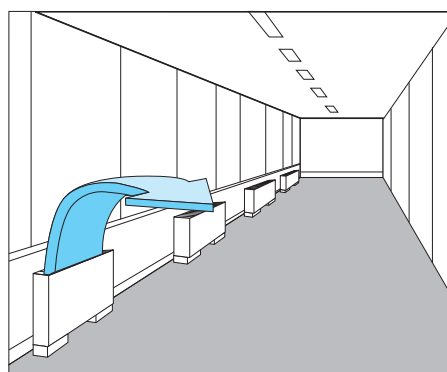

Стандартный проводной пульт управления может встраиваться в корпус изделия.

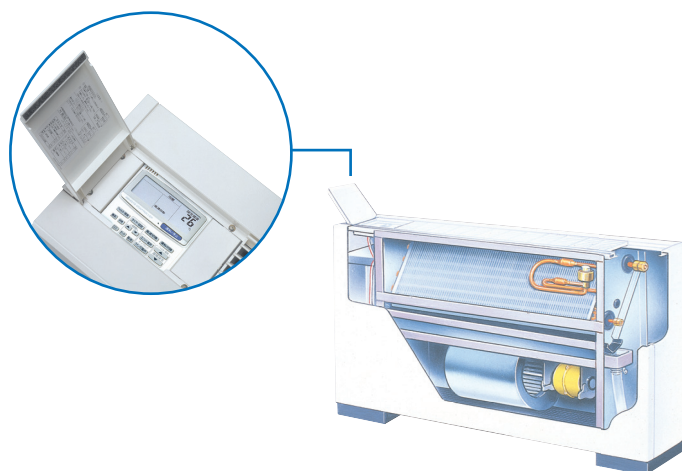

Управление параметрами

Пульт дистанционного управления таймером

Беспроводной пульт дистанционного управления

Упрощённый пульт дистанционного управления



RCS-TM80BG



RCS-BH80BG.WL



RCS-KR1EG

Спецификации внутреннего блока

Название модели	SPW-FR74GXH56B	SPW-FR94GXH56B	SPW-FR124GXH56B	SPW-FR164GXH56B	SPW-FR184GXH56B	SPW-FR254GXH56B	
Электроснабжение	220/230/240 1 phase - 50, 60 Hz						
Мощность охлаждения	кВт	2,20	2,80	3,60	4,50	5,60	7,10
	БТЕ/ч	7500	9800	12000	15000	19000	24000
Мощность нагрева	кВт	2,50	3,20	4,20	5,00	6,30	8,00
	БТЕ/ч	8500	11000	14000	17000	21000	27000
Потребляемая мощность	Охлаждение кВ	0,051/0,056/0,061		0,079/0,085/0,091	0,116/0,126/0,136	0,116/0,126/0,136	0,150/0,160/0,170
	Нагрев кВ	0,036/0,040/0,045		0,064/0,070/0,076	0,079/0,091/0,101	0,079/0,091/0,101	0,110/0,120/0,130
Рабочий ток	Охлаждение А	0,24/0,25/0,26		0,37/0,38/0,39	0,54/0,56/0,58	0,54/0,56/0,58	0,70/0,72/0,73
	Нагрев А	0,17/0,18/0,19		0,30/0,31/0,32	0,37/0,41/0,43	0,37/0,41/0,43	0,52/0,54/0,56
Двигатель вентилятора	Тип	Sirocco fan					
	Сила воздушного потока м/мин	7/6/5		9/7/6	12/9/8	15/13/11	17/14/12
	Производительность кв	0,01		0,02	0,02	0,03	0,06
Размеры	Высота мм	44/41/39		50/46/40	49/46/42	50/47/42	52/49/46
	Ширина мм	33/30/28		39/35/29	38/35/31	39/36/31	41/38/35
	Глубина мм	615x1065x230				615x1380x230	
Трубные соединения	Жидкость Дюймы мм	1/4 (Ø6.35)					3/8 (Ø9.52)
	Газ Дюймы мм	1/2 (Ø12.7)					5/8 (Ø15.88)
	Дренажные трубы	VP-20					
Чистый вес кг	29			39			

Спецификации могут изменяться без уведомления.

FR Type

Indoor unit	A	B	C	Liquid pipes	Gas pipes
7-12 type	1,065	665	632	ø6.35	ø12.7
16 type					
18 type	1380	980	947	ø9.52	ø15.88
25 type					

- ① 4 x 1/2" pipes (for indoor unit)
- ② Power supply outlet
- ③ Air filter
- ④ Refrigerant piping (liquid pipes)
- ⑤ Refrigerant piping (gas pipes)
- ⑥ Level adjustment bolt
- ⑦ Drain outlet VP20 (with vinyl hose)
- ⑧ Refrigerant piping connection port (bottom or rear)
- ⑨ Operation switch (remote controller RCS-SH80AG) mounting part
- ⑩ Electric equipment box
- ⑪ Accessory copper pipe for gas pipe connection

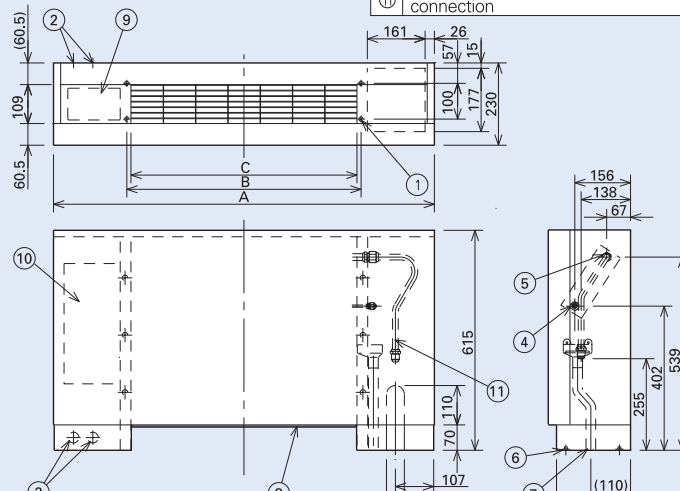

Тип FMR

Напольные замаскированные

SPW-FMR74GXH56B
SPW-FMR94GXH56B
SPW-FMR124GXH56B
SPW-FMR164GXH56B
SPW-FMR184GXH56B
SPW-FMR254GXH56B

Кондиционеры FMR глубиной всего 229 мм легко маскируются по периметру помещения для обеспечения мощного и эффективного кондиционирования воздуха.

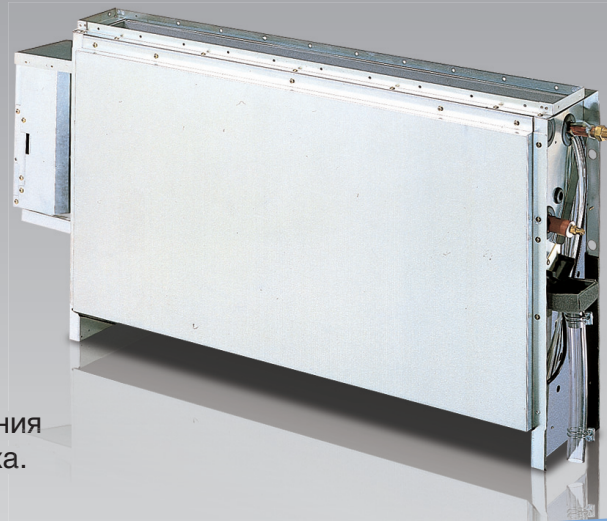

- Рама для маскировки при установке
- Имеются дополнительные съемные насосы
- Трубы могут подсоединяться к любой стороне устройства снизу или сзади
- Легко устанавливается

Кондиционирование воздуха по периметру с высоким внутренним качеством

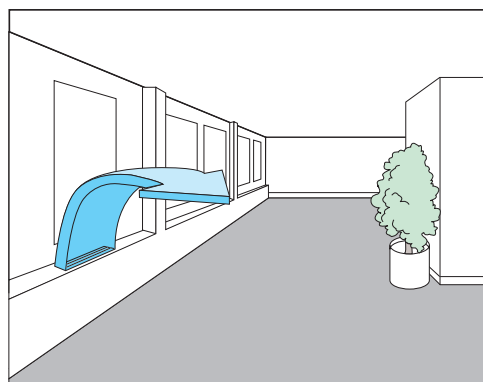

FMR Type

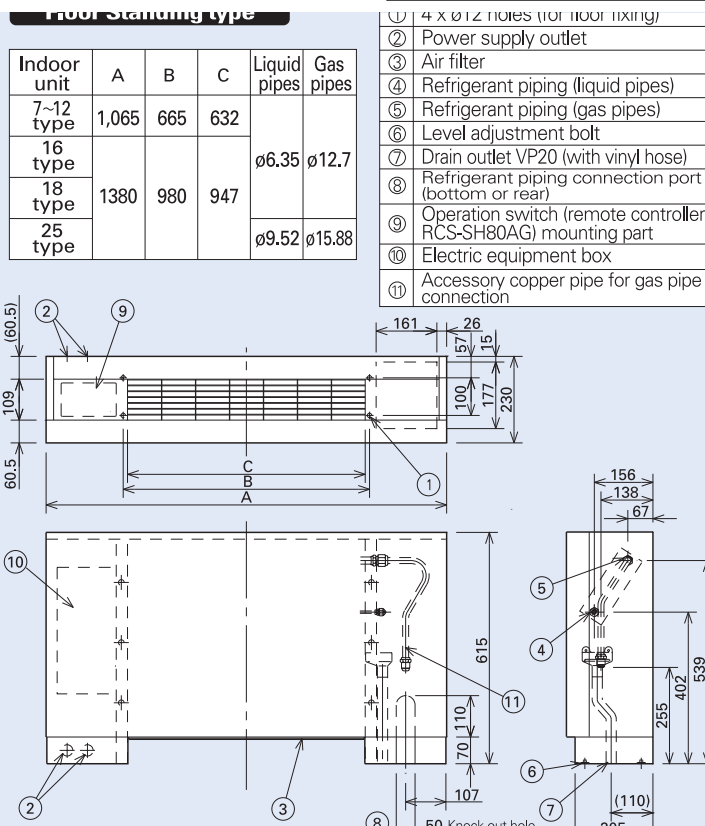

Управление параметрами

Пульт дистанционного управления таймером



RCS-TM80BG

Беспроводной пульт дистанционного управления



RCS-BH80BG.WL

Упрощённый пульт дистанционного управления



RCS-KR1EG

Спецификации внутреннего блока							
Название модели		SPW-FMR74GXH56B	SPW-FMR94GXH56B	SPW-FMR124GXH56B	SPW-FMR164GXH56B	SPW-FMR184GXH56B	SPW-FMR254GXH56B
Power source		220/230/240 1 phase - 50, 60 Hz					
Мощность охлаждения	кВт	2,20	2,80	3,60	4,50	5,60	7,10
	БТЕ/ч	7500	9800	12000	15000	19000	24000
Мощность нагрева	кВт	2,50	3,20	4,20	5,00	6,30	8,00
	БТЕ/ч	8500	11000	14000	17000	21000	27000
Потребляемая мощность	Охлаждение кВ	0,051/0,056/0,061		0,079/0,085/0,091	0,116/0,126/0,136	0,116/0,126/0,136	0,150/0,160/0,170
	Нагрев кВ	0,036/0,040/0,045		0,064/0,070/0,076	0,079/0,091/0,101	0,079/0,091/0,101	0,110/0,120/0,130
Рабочий ток	Охлаждение А	0,24/0,25/0,26		0,37/0,38/0,39	0,54/0,56/0,58	0,54/0,56/0,58	0,70/0,72/0,73
	Нагрев А	0,17/0,18/0,19		0,30/0,31/0,32	0,37/0,41/0,43	0,37/0,41/0,43	0,52/0,54/0,56
Двигатель вентилятора	Тип	Sirocco fan					
	Сила воздушного потока m/min	7/6/5		9/7/6	12/9/8	15/13/11	17/14/12
	Производительность кВт	0,01		0,02	0,02	0,03	0,06
Уровень звука (высокий/средний/низкий)	дБ(А)	44/41/39		50/46/40	49/46/42	49/46/42	52/49/46
Уровень давления звука (высокий/средний/низкий)	дБ(А)	33/30/28		39/35/29	38/35/31	39/36/31	41/38/35
Dimensions (HxWxD)	mm	616x904x229			616x1219x229		
Трубные соединения	Жидкость Дюймы мм	1/4 (Ø6.35)				3/8 (Ø9.52)	
	Газ Дюймы мм	1/2 (Ø12.7)				5/8 (Ø15.88)	
	Дренажные трубы	VP-20					
Чистый вес	кг	21			28		

Спецификации могут изменяться без уведомления



Тип FMR

Напольные замаскированные

SPW-GU055XH SPW-GU075XH SPW-GU105XH

Система вентиляции с рекуперацией тепла SANYO позволяет осуществлять полный контроль при помощи системной сети при изменении температуры и влажности поступающего воздуха.

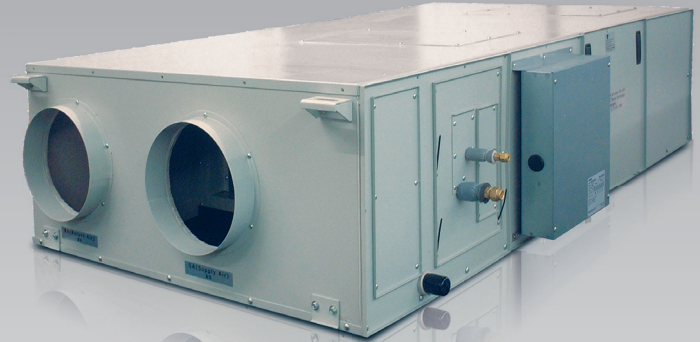

- Интеграция вентиляции с рекуперацией тепла и технологии, использующей змеевик прямого теплообмена, для оптимального контроля температуры воздуха
- Змеевик прямого теплообмена может подсоединяться ко всем внешним газовым тепловым насосам
- В качестве опции доступна функция увлажнения
- Легкость чистки фильтра

- Компактный дизайн
- Опционные увлажнитель воздуха и фильтр
- Рекуперация тепла: для каждого изделия необходим комплект соленоидных клапанов
- Тепловой насос: для каждого изделия необходим комплект каналов циркулирующего воздуха

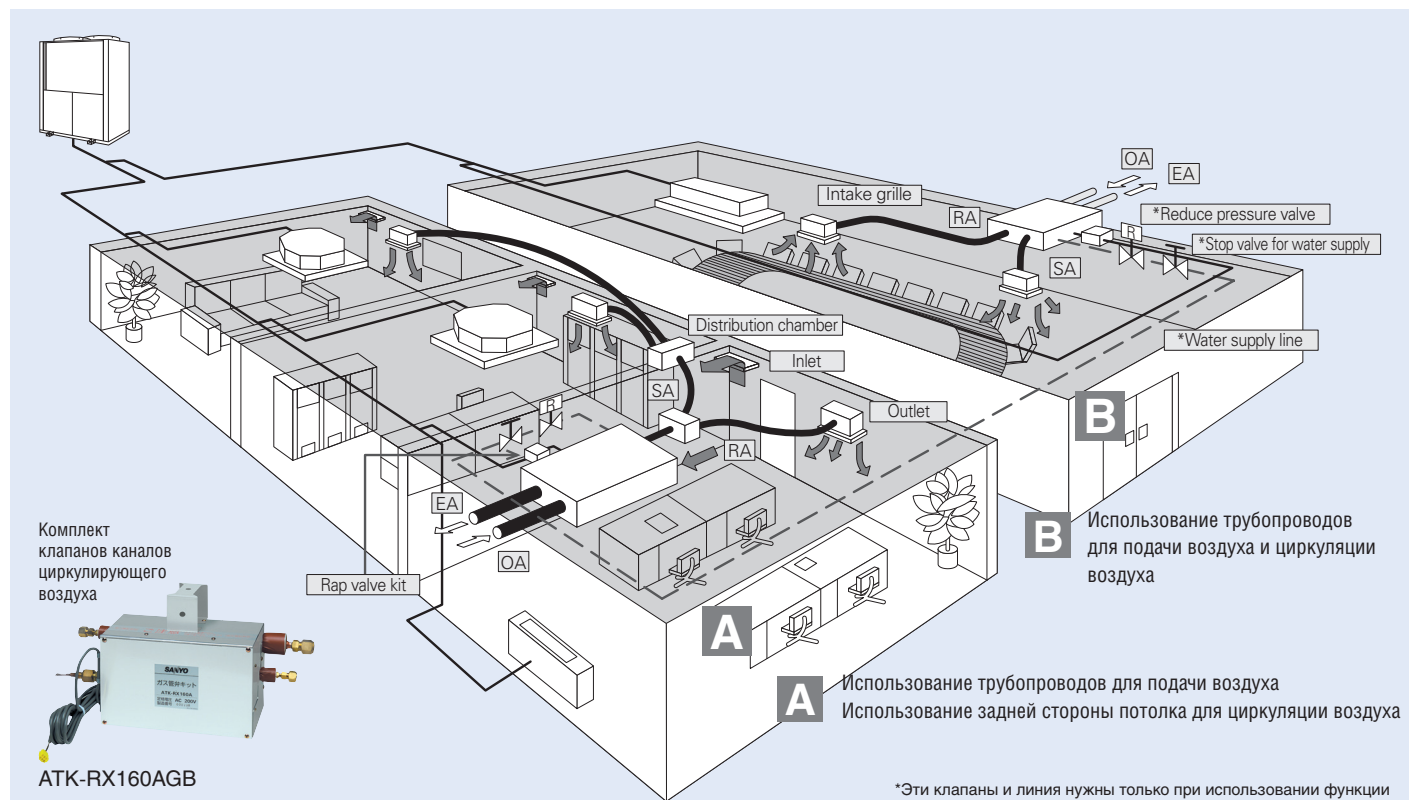

Управление параметрами

Пульт дистанционного управления таймером



RCS-TM80BG

Беспроводной пульт дистанционного управления



RCS-BH80BG.WL

Упрощённый пульт дистанционного управления



RCS-KR1EG

Спецификации внутреннего блока

Название модели		SPW-GU055XH	SPW-GU075XH	SPW-GU105XH
Циркуляция воздуха (высокая) м3/ч		500	750	1000
Источник питания		220/230/240V, 1 phase - 50 Hz		
Мощность загрузки свежего воздуха	Охлаждение кВт	5,30 (1,7)*	8,20 (2,6)*	10,70 (3,4)*
	Обогрев кВт	6,50 (2,3)*	9,80 (3,5)*	12,60 (4,6)*
Эффективность теплообмена	Охлаждение %	59		
	Обогрев %	67		
Эффективность температурного обмена		75		
Эквивалентная мощность охлаждения	кВт	3,60	5,60	7,30
	БТЕ/ч	12000	19000	25000
Энергоемкость	Охлаждение кВт	0,532/0,532/0,532	0,737/0,737/0,737	0,798/0,798/0,798
	Обогрев кВт	0,532/0,532/0,532	0,737/0,737/0,737	0,798/0,798/0,798
Ампер при эксплуатации	Охлаждение А	2,5/2,4/2,3	3,4/3,2/3,1	3,7/3,5/3,4
	Обогрев А	2,5/2,4/2,3	3,4/3,2/3,1	3,7/3,5/3,4
Двигатель вентилятора	Тип	Sirocco fan		
	Внешнее статическое давление – циркулирующий воздух Па	183 (170)	221 (188)	135 (88)
	Внешнее статическое давление – поступающий воздух Па	205 (182)	264 (218)	176 (137)
	Производительность кВт	0,28 (4P)x2	0,35 (4P)x2	
Уровень силы звука (С/высокий)	дБ (А)	57 (Cooling), 58 (Heating)	58 (Cooling), 59 (Heating)	59 (Cooling), 60 (Heating)
Уровень давления звука (С/высокий)	дБ (А)	46 (Cooling), 47 (Heating)	47 (Cooling), 48 (Heating)	48 (Cooling), 49 (Heating)
Размеры	Высота мм	425	450	
	Ширина мм	1785	1903	
	Глубина мм	1000	1120	1220
Трубные соединения	Жидкость дюймы мм	1/4 (6.35)		
	Газ дюймы мм	1/2 (12.7)		
	Дренажные трубы дюймы мм	VP-25		
Диаметр соединительной трубы	мм	250		300
Чистый вес	кг	134	153	168

Значения в () для внешнего статического давления и шума при эксплуатации действительны при использовании кабеля для питания от внешнего источника.
* 1: Мощность рекуперации тепла теплообменником. Спецификации могут изменяться без уведомления

Тип CFR

Устройство обработки воздуха

CFR/CFR-PHE

CFR-PHE использует уникальную систему очистки Bioxigen для выработки отрицательных ионов; она позволяет уменьшить количество загрязняющих веществ до 85%, значительно повышая качество воздуха в большинстве видов окружающей среды.



Высокоэффективный теплообменник и легко очищающиеся фильтры

Структура устройства CFR-PHE создана на основе каркаса Aluzink (алюминиево-цинкового) и гальванизированной стали с 20-мм огнеупорной акустической изоляцией, которые до минимума понижают вес и уровень шума. Система поставляется с направленными трубами, которые могут размещаться как на фронтальной, так и на боковой стороне

устройства для большего удобства установки. Высокоэффективный полный теплообменник низкого давления изготовлен из особым образом обработанной бумаги, что позволяет добиться эффективности работы устройства 76% при обычной эксплуатации. Это позволяет системе восстановить скрытое и сухое тепло.

Спецификации внутреннего блока										
Модель CFR/CFR-PHE		33	55	110	175	220	255	320	410	
Номинальный поток воздуха*	м³/ч	300	620	920	1580	1850	2250	2950	3920	
Внешнее статическое давление	Па	45	55	65	70	77	80	100	100	
Звуковое давление**	дБ(А)	43	51	50	53	52	51	54	56	
Вентиляторы										
Энергоемкость	Вт	184	180	294	700	700	700	1100	1500	
Поглощенная мощность	В	0,75	1,8	2,2	4,4	4,8	5,2	8,3	5	
Скорость вентиляторов	№	1			3			2		
Класс изоляции		F								
Электроснабжение	В/фаза/Гц	230/1/50							400/3/50	
Элементы Bioxigen (только PHE)										
Число элементов		1 x C			2 x C			2 x F		
Электроснабжение	В/фаза/Гц	230/1/50								
Входное питание	Вт	4,5			9			12		
Фильтр		3EU								
Бумажный теплообменник CFR-PHE										
КПД температуры при обогреве***	Темп.	76%	74%	72%	68%	73%	75%	70%	66%	
КПД энтальпии при обогреве***	Энт.	62%	60%	56%	55%	65%	67%	62%	56%	
КПД температуры при охлаждении****	Темп.	62%	60%	58%	54%	59%	62%	56%	52%	
КПД энтальпии при охлаждении****	Энт.	60%	58%	55%	53%	59%	62%	55%	51%	

*Номинальный поток воздуха

**Давление звука на расстоянии 1,5 м от устройства в свободном пространстве

***Данные при температуре снаружи -5°C, относительной влажности 80%, температуре в помещении 20°C, относительной влажности 50%

****Данные при температуре снаружи 32°C, относительной влажности 50%, температуре в помещении 26°C, относительной влажности 50%

Спецификации могут изменяться без уведомления

CFRS-AHU CFRR-AHU

Высокое качество проектирования и компонентов SANYO позволили разработать системы обработки воздуха с высокой энергоэффективностью.



Характерной особенностью серии CFRS-AHU является теплообменник поперечного потока на алюминиевой пластине (средний КПД 55%). Серия CFRS-AHU снабжена абсорбирующим или поворотным теплообменником, позволяющим осуществлять рекуперацию скрытого и сухого тепла с максимальным КПД 70%.

Охлаждение и обогрев управляются змеевиком прямого теплообмена, использующим охладитель R410A, позволяющий достичь более высокого уровня КПД.

Модель		500	1000	1500	2000
Номинальный поток воздуха	м ³ /ч	5000	10000	15000	20000
Диапазон потока воздуха	м ³ /ч	3500 + 5000	7000 + 10000	11000 + 15000	16000 + 20000
Внешнее статическое давление	Па	250	250	250	250
Электроснабжение	В/фаза/	400, 3, 50			
Общий максимальный поглощенный поток	А	11	18,5	25,7	39
Фильтры					
Эффективность гофрированных фильтров (поступающий и выходящий)		G4	G4	G4	G4
Эффективность мешочных фильтров (поступающий воздух)		F7	F7	F7	F7

Спецификации могут изменяться без уведомления

Изменяющийся поток охладителя

Размеры кондиционеров, использующихся в помещении

Тип GU

Dimensions: mm

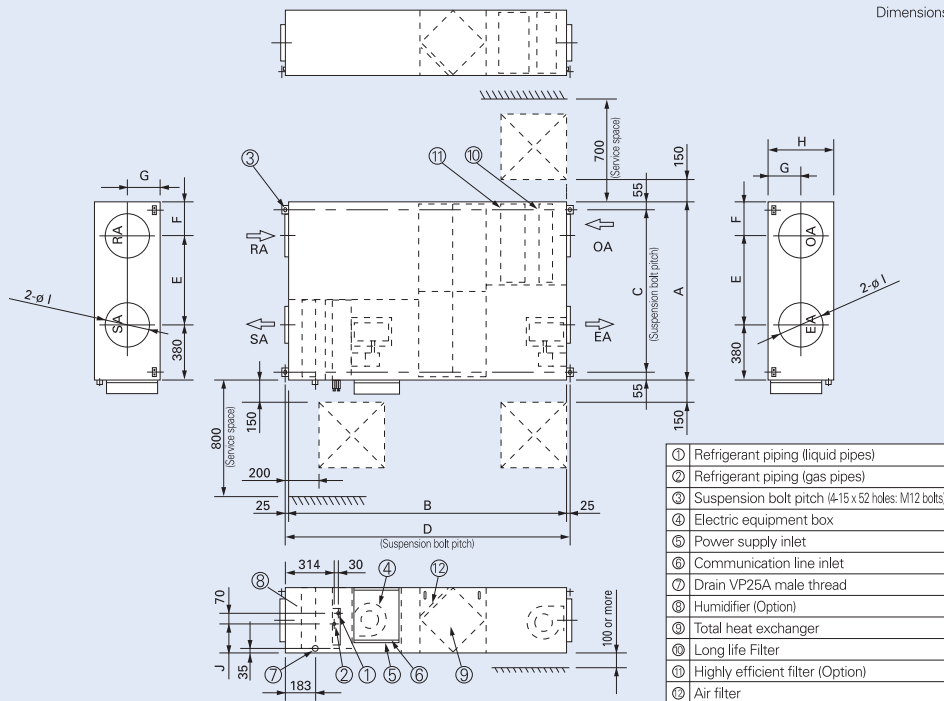

- ① Refrigerant piping (liquid pipes)
- ② Refrigerant piping (gas pipes)
- ③ Suspension bolt pitch (4-16 x 52 holes; M12 bolts)
- ④ Electric equipment box
- ⑤ Power supply inlet
- ⑥ Communication line inlet
- ⑦ Drain VP25A male thread
- ⑧ Humidifier (Option)
- ⑨ Total heat exchanger
- ⑩ Long life Filter
- ⑪ Highly efficient filter (Option)
- ⑫ Air filter

Model	A	B	C	D	E	F	G	H	I	J
GU055	1,000	1,785	890	1,835	426	194	205	425	250	175
GU075	1,120	1,903	1,010	1,953	526	214	225	450	250	200
GU105	1,220	1,903	1,110	1,953	611	229	225	450	300	200

Тип CFR

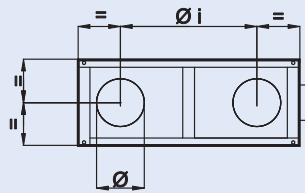
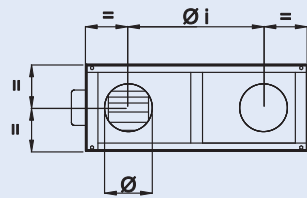
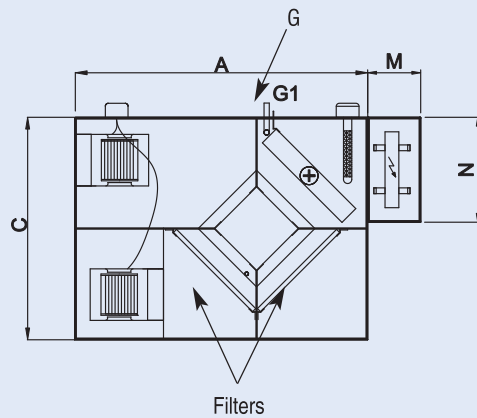
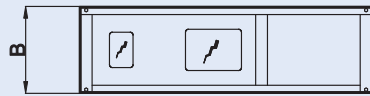

CFR 33 - 55
CFR-PHE 33 - 55

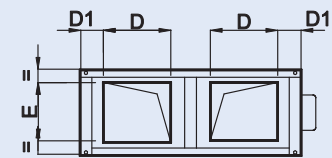
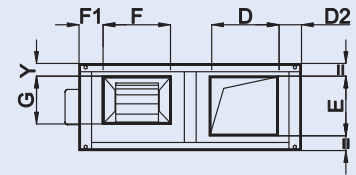

CFR 110 ÷ 410
CFR-PHE 110 ÷ 410

Примечания:

Система очистки BIOXIGEN имеется только в моделях CFR-PHE.

Электрообогреватель имеется только в версии «Е»: для моделей CFR-E это внутренний электрообогреватель, для моделей CFR-PHE предусмотрена внешняя секция.

Внутренний водяной теплообменник, использующийся после обогрева, имеется только в версии «W» (отсутствует в моделях размеров 33-35).





Модель	A	B	C	D	D1	D2	E	F	F1	G	G1(1)	M(2)	N(2)	Y	i	Версия			
																Базовая	«Е»	«W»	
CFR 33 CFR-PHE 33	990	290	750	/	/	/	/	/	/	/	/	/	/	/	160	460	41	42,5 46	/
CFR 55 CFR-PHE 55	990	290	750	/	/	/	/	/	/	/	/	/	/	/	200	355	45	46,5 50	/
CFR 110 CFR-PHE 110	1140	410	860	260	95	115	210	220	115	200	3/4	/	/	50	/	/	80	82,5 88	82,5
CFR 175 CFR-PHE 175	1300	500	860	290	77	77	310	225	109	255	3/4	/	/	75	/	/	125	127,5 133	127,5
CFR 220 CFR-PHE 220	1380	500	960	310	87	87	330	225	129	255	3/4	/	/	75	/	/	138	140,5 146	140,5
CFR 255 CFR-PHE 255	1650	600	1230	410	91	91	410	288	152	255	3/4	/	/	162	/	/	160	165 173	165
CFR 320 CFR-PHE 320	1650	600	1230	410	91	91	410	321	135	280	3/4	/	/	125	/	/	174	179 187	179
CFR 410 CFR-PHE 410	1750	600	1330	410	116	116	410	321	160	280	3/4	/	/	125	/	/	190	195 203	196,5

(1) Только для версии «W»





(2) Только для моделей CFR-PHE-E (с электрообогревателем во внешней секции)

Пульты управления для изменения потока охладителя

Широкий выбор опций
пультов удовлетворяет
различным требованиям.

Операционная система	Отдельные системы управления			Использование таймера
	Требования	Обычная эксплуатация	Эксплуатация с любого сиденья	Простая эксплуатация
Внешний вид				
Тип, название модели	Дистанционный пульт управления с таймером RCS-TM80BG	Беспроводной дистанционный пульт управления RCS-SH80BG.WL RCS-SS80BG.WL RCS-BH80BG.WL RCS-TR80BG.WL RCS-SH1BG RCS-XM18BG.WL	Упрощенный дистанционный пульт управления RCS-KR1EG	Таймер по графику SHA-TM64GB
Количество управляемых кондиционеров в помещении	1 группа, 8 кондиционеров	1 группа, 8 кондиционеров	1 группа, 8 кондиционеров	64 группы, максимум 64 кондиционера
Ограничения использования	До 2 кондиционеров могут быть подключены на группу.	До 2 кондиционеров могут быть подключены на группу.	До 2 кондиционеров могут быть подключены на группу.	Электропитание от пульта управления системой. При отсутствии пульта управления системой возможно подключение у терминалу T10 или кондиционеру в помещении.
Подключаемый кондиционер в помещении	Кондиционер в помещении 4/5 серии	Кондиционер в помещении 4/5 серии	Кондиционер в помещении 4/5 серии	Кондиционер в помещении 4/5 серии
Функция				
Вкл./выкл.	✓	✓	✓	—
Установка режима	✓	✓	✓	—
Установка скорости работы вентилятора	✓	✓	✓	—
Установка температуры	✓	✓	✓	—
Направление воздушного потока	✓ ^{*1}	✓ ^{*1}	✓ ^{*1}	—
Разрешить/запретить переключение	—	—	—	—
Программа на неделю	✓	—	—	✓

*1 Установка невозможна при наличии пульта дистанционного управления (использовать пульт для установки).

Операционная система		Централизованные системы управления		
Требования	Эксплуатация с различными функциями с центральной станции	Только эксплуатация Вкл./выкл. с центральной станции	Упрощенный коэффициент наполнения для каждого пользователя	
			Экран с сенсорной панелью	Персональный компьютер (передача информации на месте)
Внешний вид			 Web application	
Тип, название модели	Системный пульт управления SHA-KC64AGB	Пульт управления Вкл./выкл. SHA-KC16KAGB	Умный пульт управления SHA-KT256EG	Коммуникационный адаптер пульт управления SHA-KA128AGB
Количество управляемых кондиционеров в помещении	64 группы, максимум 64 кондиционера	16 групп, максимум 64 кондиционера	64 кондиционера x 4 сети, максимум 256 кондиционеров	2 системы, максимум 128 кондиционеров
Ограничения использования	До 10 кондиционеров могут быть подключены в одной системе. Может подключаться основное/вспомогательное устройство (1 основное + 1 вспомогательное устройство). Возможна эксплуатация без пульта дистанционного управления	До 8 кондиционеров (4 основных + 4 вспомогательных) могут быть подключены в одной системе. Эксплуатация без пульта дистанционного управления невозможна.	Коммуникационный адаптер (SHA-KA128AGB) должен устанавливаться при работе с тремя и более системами	
Подключаемый кондиционер в помещении	Кондиционер в помещении 4/5 серии	Кондиционер в помещении 4/5 серии	Кондиционер в помещении 4/5 серии	Кондиционер в помещении 4/5 серии
Function				
ON/OFF	✓	✓	✓	✓
Mode setting	✓	—	✓	✓
Fan speed setting	✓	—	✓	✓
Temperature setting	✓	—	✓	✓
Air flow direction	✓	—	✓	✓
Permit/Prohibit switching	✓ *1	✓	✓ *1	✓ *1
Weekly program	—	—	✓	✓

Спецификации могут изменяться без уведомления.

Отдельные системы управления

Объем управления	Название детали, № модели	Количество
Стандартное управление <ul style="list-style-type: none"> Управление различными операциями кондиционера в помещении проводным или беспроводным пультом дистанционного управления Режим охлаждения или обогрева кондиционера, используемого вне помещения, определяется первым приоритетом пульта дистанционного управления Возможно переключение между сенсором пульта дистанционного управления и основным сенсором. 	Пульт дистанционного управления с таймером RCS-TM80BG Беспроводной пульт дистанционного управления RCS-XM18BG.WL RCS-SH80BG.WL RCS-SS80BG.WL RCS-BH80BG.WL RCS-TRP80BG.WL RCS-SH1BG RCS-KR1EG	1 кондиционер на каждый
(1) Групповое управление <ul style="list-style-type: none"> Групповое дистанционное управление всеми кондиционерами в помещении. Эксплуатация всех ячеек в помещении в одном и том же режиме. Возможность подключения до 8 кондиционеров. Сенсор является основным сенсором, установка термостата в положение вкл./выкл. относительно температуры, определенной пультом дистанционного управления, возможна для каждого кондиционера в помещении. 	Пульт дистанционного управления с таймером RCS-TM80BG RCS-KR1EG	1 кондиционер
(2) Дистанционное управление с главного/вспомогательного пульта <ul style="list-style-type: none"> Максимум 2 пульта дистанционного управления на один кондиционер в помещении. (главный пульт может быть подключен) Приоритет имеет последняя нажатая кнопка. Установка таймера возможна даже со вспомогательного пульта дистанционного управления. 	Главный или вспомогательный пульт дистанционного управления с таймером RCS-TM80BG Беспроводной пульт дистанционного управления RCS-XM18BG.WL RCS-SH80BG.WL RCS-SS80BG.WL RCS-BH80BG.WL RCS-TRP80BG.WL RCS-SH1BG RCS-KR1EG	По необходимости

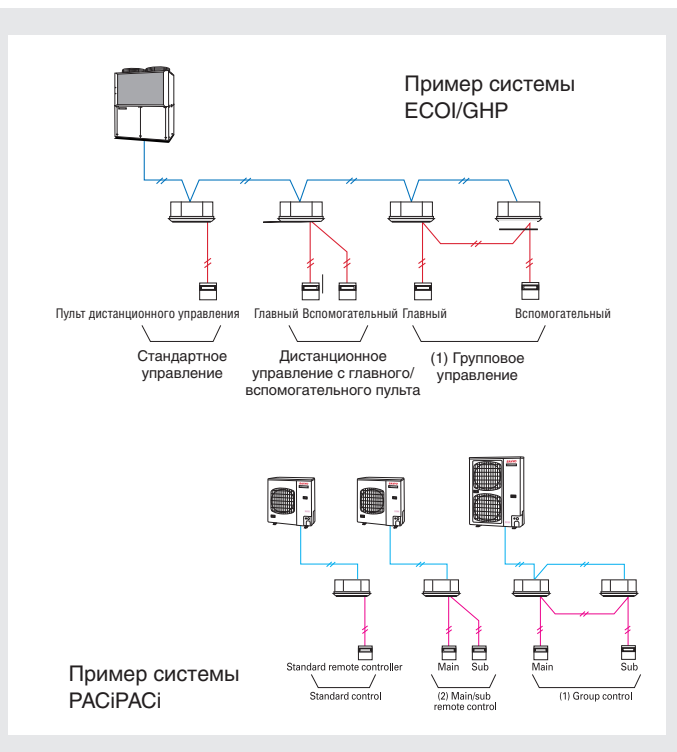

Пульт дистанционного управления с таймером (RCS-TM80BG)



Размеры:
высота 120 x ширина 120 x глубина 16 мм

Базовый пульт дистанционного управления вкл./выкл.

- Изменение рабочего режима (охлаждение, обогрев, сушка, авто, вентилятор)
- Установка температуры (охлаждение/сушка: 18-30 градусов, обогрев: 16-30 градусов)
- Установка скорости вентилятора: высокая/средняя/низкая и авто
- Регулирование направления воздушного потока

Функция установки времени

часы 24 часа в режиме реального времени

- Указатель дня недели

Функция программирования на неделю

- На каждый день может быть запрограммировано максимум 6 действий

Функция отсутствия

- Эта функция предотвращает падение и повышение температуры при долгом отсутствии обитателей помещения

Функция сна

- Эта функция контролирует температуру в помещении для комфортного сна

Один пульт может контролировать максимум 8 кондиционеров в помещении

Возможно дистанционное управление с главного и вспомогательного пультов

Для одного кондиционера можно установить максимум два пульта (главный и вспомогательный)

Беспроводной пульт дистанционного управления

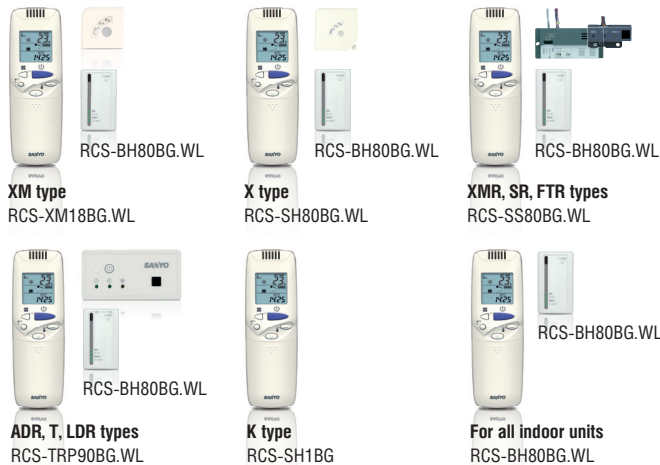

Возможна независимая эксплуатация вентиляции

После установки коммерческих вентиляторов или вентиляторов теплообмена их можно запускать при помощи данного пульта дистанционного управления (взаимосвязанная эксплуатация с кондиционером в помещении или независимое включение/выключение вентиляции).

Простота установки 4-проводного кассетного устройства путем замены угловой части

Функция 24-часового таймера

Возможно дистанционное управление с главного и вспомогательного пультов

- Для одного кондиционера можно установить максимум два пульта (главный и вспомогательный)

При использовании RCS-BH80BG.WL для всех кондиционеров в помещении становится возможным беспроводное дистанционное управление

- При установке отдельного приемника в другом помещении также становится возможным управление из этого помещения

- Автоматический запуск при помощи кнопки аварийного режима возможен даже в случае потери пульта или севших батареек

Кроме того, имеются и другие функции, такие как установка температуры, переключение режима, установка направления ветра/скорости вентилятора и пр.

Упрощенный пульт дистанционного управления RCS-KR1EG



Размеры: высота 120 x ширина 70 x глубина 16 мм

Пульт дистанционного управления с простыми функциями и базовыми операциями.

- Подходит для открытых комнат или гостиниц, где не требуются более разнообразные функции.
- Можно осуществлять функции вкл./выкл., переключение рабочего режима, установку температуры, изменение скорости ветра, аварийный экран и самодиагностику пульта дистанционного управления.
- Групповое управление партией до 8 кондиционеров.
- Дистанционное управление при помощи основного и вспомогательного пультов возможно при использовании упрощенного или проводного пульта дистанционного управления (до двух устройств).

Дистанционный сенсор (ART6K45AGB)



- Этот дистанционный сенсор может использоваться с 4 серийными кондиционерами для помещений. Его следует использовать для определения температуры в помещении, когда не используется сенсор дистанционного управления или основной сенсор (возможно подключение к системе без пульта дистанционного управления).
- При использовании вместе с переключателем дистанционного управления следует использовать переключатель дистанционного управления как основной пульт дистанционного управления.

Запрограммированный таймер (RCS-TM64AGB)



Размеры:
высота 120 x ширина 70 x глубина 16 мм

Таймер получает питание от одного из следующих источников:

1. Пульты контура управления (T10) ближайшего кондиционера в помещении (длина провода источника питания: до 200 м от кондиционера в помещении)
2. Пульты управления системой (длина провода источника питания: до 100 м от кондиционера в помещении)

Если питание таймера осуществляется от пульта контура управления кондиционера в помещении, этот кондиционер не может использоваться с другими устройствами управления, использующими терминал T10.

Поскольку на таймере нельзя установить режим работы и температуру, его следует использовать вместе с пультом дистанционного управления, системным пультом управления, умным пультом управления и т.п. Кроме того, поскольку в нем нет функции установки адреса, для нее следует использовать функцию системного пульта управления и пр.

Можно управлять максимум 64 группами (максимум 64 кондиционерами в помещении), разделенными на 8 групп таймера
На одну неделю можно запрограммировать шесть операций (пуск/стоп/местное разрешение/ местное запрещение) в день

- Возможны только пуск или стоп, местное разрешение или местное запрещение и их соответствующие сочетания (пуск + местное разрешение, стоп + местное запрещение, только местное разрешение и пр.).
- Местное запрещение и сочетание трех элементов установки температуры, изменения режима и пуска/стопа можно определить при установке кондиционера.

Была добавлена функция паузы таймера во время государственных праздников, работа таймера может также останавливаться на долгое время

- Можно поставить таймер на паузу только на одну неделю, задав праздники или остановку таймера на эту неделю.
- Все установки таймера можно остановить при помощи кнопки таймера «ВКЛ./ВЫКЛ.» (возврат к рабочему режиму осуществляется также нажатием этой кнопки).

Пример соединения 1
(Питание от кондиционера в помещении)

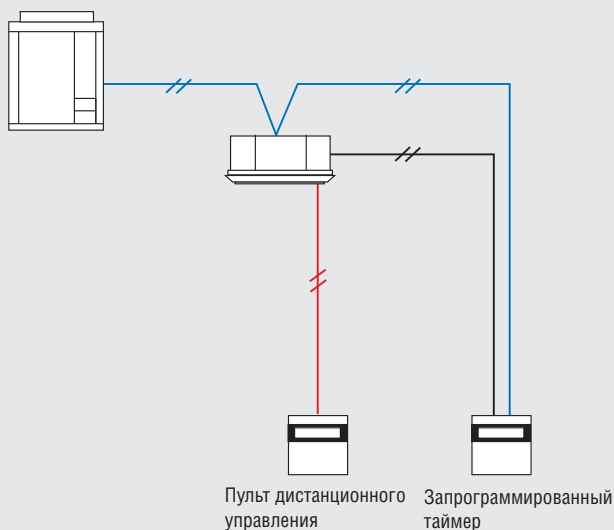

Пример соединения 2
(Питание от центрального пульта управления)

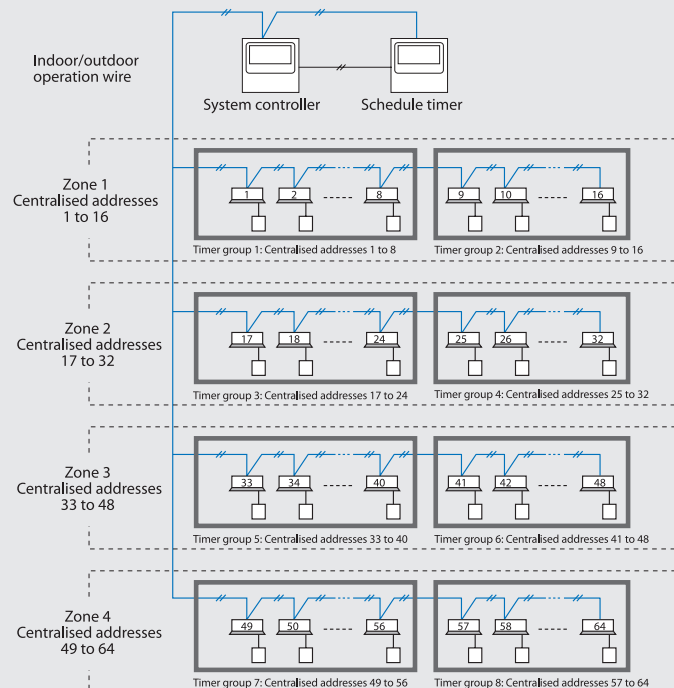

Пульт управления ВКЛ./ВЫКЛ. (SHA-KC16KAGB)



Размеры:
 высота 121 x ширина 122 x глубина 14 + 52 мм (внешние размеры)
 Питание: переменный ток 220-240 В
 Часть ввода/вывода: Дистанционный ввод (действующее напряжение: в пределах 240 В постоянного тока): все ВКЛ./ВЫКЛ.
 Дистанционный вывод (допустимое напряжение: в пределах 30 В постоянного тока): все ВКЛ., все аварийные

- Можно управлять 16 группами кондиционеров в помещении
- Можно осуществлять коллективное управление и управление отдельной группой (кондиционером)
- В одной системе связи можно установить до 8 пультов ВКЛ./ВЫКЛ. (4 основных, 4 вспомогательных)
- Рабочий статус может определяться сразу же

Примечание:
 поскольку на пульте управления ВКЛ./ВЫКЛ. нельзя установить режим работы и температуру, его следует использовать вместе с пультом дистанционного управления, системным пультом управления и т.п.

Устройство сетевого интерфейса (SHA-KW64EG)

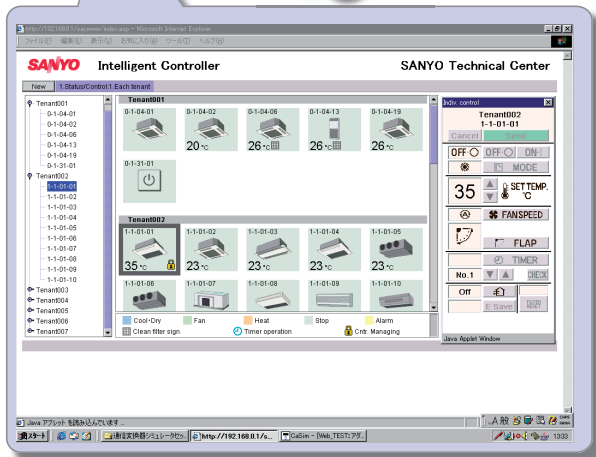
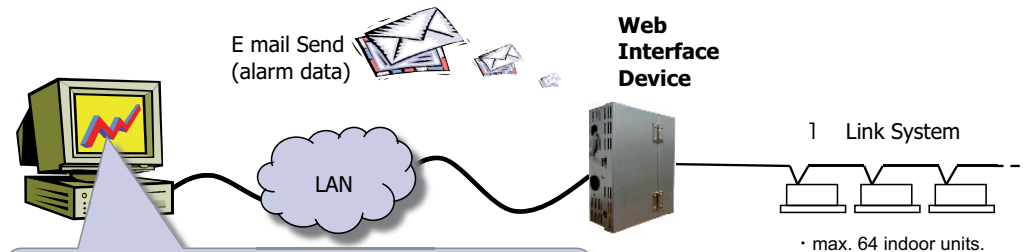

Функции

- Доступ и работа с веб-браузером
- Отображение иконок
- Имеются языковые коды на английском, французском, немецком, итальянском, португальском, испанском языках
- Возможность управления по отдельности (макс. 64 кондиционера в помещении) рабочим режимом ВКЛ./ВЫКЛ., установкой температуры, скоростью вентилятора, установкой заслонки, контролем аварийного кода включения и выключения таймера, запрещением дистанционного управления
- Управление каждым пользователем (зоной)
- Управление всеми кондиционерами
- Аварийный протокол
- Протокол отправки сообщений
- Установка программного таймера: 50 ежедневных таймеров с 50 действиями в день, 50 еженедельных таймеров, 1 праздничный таймер, 5 таймеров специальных дней для каждого пользователя
- Установка запрещения дистанционного управления
- IP-адрес можно изменить по Интернету

Примечание:
 рекомендуется установка пульта дистанционного управления или системного пульта управления на месте для инициализации локального управления, если возникают проблемы с сетью IT.

Пульт управления системой (SHA-KC64AGB)



Размеры: высота 160 x ширина 160 x глубина 21 + 69 мм (внешние размеры)

Питание: переменный ток 220-240 В

Часть ввода/вывода:

Дистанционный ввод (действующее напряжение 24 В постоянного тока): все ВКЛ./ все ВЫКЛ.

Дистанционный вывод (беспотенциальный контакт): все ВКЛ./все ВЫКЛ.

(внешнее питание 30 В постоянного тока, макс. 1 А)

Общая длина кабеля: 1 км

Индивидуальное управление возможно максимум для 64 групп, 64 кондиционеров в помещении.

Управление 64 кондиционерами, разделенными на 4 зоны (в одной зоне может быть до 16 групп, в одной группе – до 8 кондиционеров).

Возможно управление ВКЛ./ВЫКЛ., рабочим режимом, скоростью вентилятора, направлением потока воздуха (только при использовании без пульта дистанционного управления), контролем функционирования, аварийным контролем, вентиляцией, запрещением местного использования дистанционного управления и т.д.

Индивидуальный режим: Все операции возможны также с пульта дистанционного управления. Но содержание будет меняться на содержание, установленное последним использованным пультом.

Центральный 1: пульт дистанционного управления не может использоваться для ВКЛ./ВЫКЛ. (другие операции с него возможны).

Центральный 3: пульт дистанционного управления не может использоваться для изменения режима работы или настройки температуры (другие операции с него возможны).

Центральный 4: пульт дистанционного управления не может использоваться для изменения режима работы (другие операции с него возможны).

Возможно использование совместно с пультом дистанционного управления умного пульта, таймера и пр.

(Максимальное число подключаемых системных пультов управления – 10, включая другие пульты центрального управления той же цепи.)

(При использовании вместе с беспроводным пультом дистанционного управления возникают ограничения по режиму управления. Использовать их можно только с «Индивидуальным» и «Центральным 1».)

Возможно управление системами без пульта дистанционного управления и управление главными/вспомогательными системами (до 2 устройств).

Можно выбрать один из 10 шаблонов режима управления, соответствующих условиям эксплуатации

А Режим работы: выбирается режим центрального управления или дистанционного управления

Режим центрального управления: пульт управления системой используется в качестве устройства централизованного управления (установка параметров с пульта дистанционного управления может быть запрещена запрещением местных операций с пульта центрального управления).

Режим дистанционного управления: пульт управления системой используется в качестве пульта дистанционного управления (установка параметров с пульта управления системой может быть запрещена запрещением местных операций с другого устройства центрального управления).

В Режим числа управляемых кондиционеров: выбирается режим Все или режим Зона 1, 2, 3, 4.

Режим Все: можно выбрать режимы Все, Зона или группа кондиционеров.

Режим Зона 1, 2, 3, 4: Установка параметров только для кондиционеров в помещении в зоне 1, 2, 3 или 4.

Пример подключения

		А рабочий режим	
		Режим центрального управления	Режим дистанционного управления
В режим количества управляемых кондиционеров	Режим Все	Центральное управление всеми	Дистанционное управление всеми
	Режим Зона 1	Пример 1	Дистанционное управление зоной 1
	Режим Зона 2	Центральное управление зоной 1	Дистанционное управление зоной 2
	Режим Зона 3	Пример 2	Пример 3
	Режим Зона 4	Центральное управление зоной 2	Дистанционное управление зоной 3

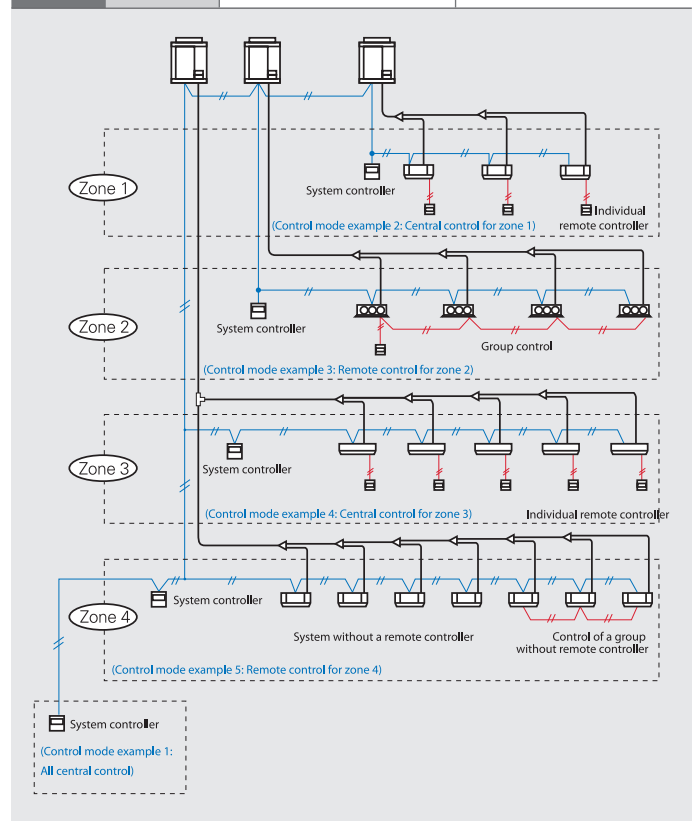

Умный пульт управления (SHA-KT256EG)



Сенсорная панель

Размеры: высота 240 x ширина 280 x глубина 138 мм
Питание: переменный ток 100-240 В (50 Гц), 20 Вт (отдельный источник питания)
Часть ввода/вывода: Дистанционный ввод (беспотенциальный контакт): все ВКЛ./ все ВЫКЛ.
Дистанционный вывод (беспотенциальный контакт): все ВКЛ., все аварийные (внешнее питание 30 В постоянного тока, 0,5 А)
Общая длина кабеля: 1 км
 Только для встроенных в панель

Ограничения содержания для запрещения эксплуатации

Запрещение означает ограничение содержания эксплуатации с пульта дистанционного управления. Можно изменять элементы запрещения.

Ограничения содержания (могут определяться пользователем)

Индивидуальное: Нет ограничений на эксплуатацию пульта дистанционного управления. Однако содержание будет меняться на содержание, установленное последним использованным пультом (приоритет последнего нажатия).

Запрещение 1: Пульт дистанционного управления нельзя использовать для ВКЛ./ВЫКЛ. (другие операции с него возможны).

Запрещение 2: Пульт дистанционного управления нельзя использовать для ВКЛ./ВЫКЛ., изменения режима работы или настройки температуры (другие операции с него возможны).

Запрещение 3: Пульт дистанционного управления нельзя использовать для изменения режима работы или настройки температуры (другие операции с него возможны).

Запрещение 4: Пульт дистанционного управления нельзя использовать для изменения режима работы (другие операции с него возможны).

Примечание: избегать совместного использования системы AMY и умного пульта на одной рабочей линии в помещении или вне помещения.

Можно управлять максимум 256 кондиционерами в помещении (4 системы x 64 кондиционера). При наличии 3 и более систем следует установить снаружи адаптер связи SHA-KA128AG.

Возможна эксплуатация как партии, по зонам, по кондиционерам пользователей и по группам

Возможно управление ВКЛ./ВЫКЛ., рабочим режимом, установкой температуры, скоростью вентилятора, направлением воздушного потока (без использования пульта дистанционного управления), запрещение местной эксплуатации (запрещение 1,2,3,4) пульта дистанционного управления.

Возможна работа системы без пульта дистанционного управления. Возможно также использование вместе с пультом дистанционного управления или пультом управления системой.

Возможны также использование таймера и установка праздничных дней.

Возможно пропорциональное распределение энергии кондиционирования воздуха. Включает экспорт файла csv через карту CF (дополнительные аксессуары).

Новая функция: Ввод импульсного сигнала с устройства измерения потребления электричества/газа.

При совместном использовании с беспроводной системой управления возникают ограничения по режиму управления. Использовать их можно только с «Разрешением» и «Запрещением 1».

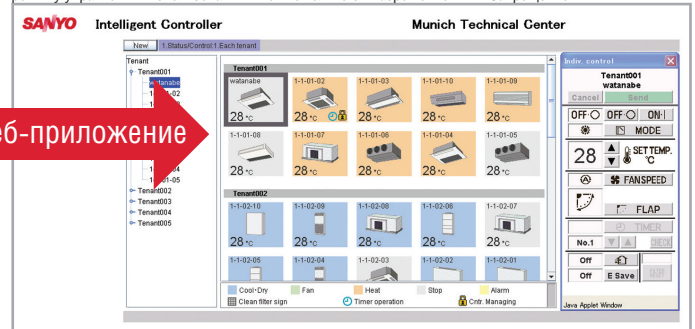

Веб-приложение

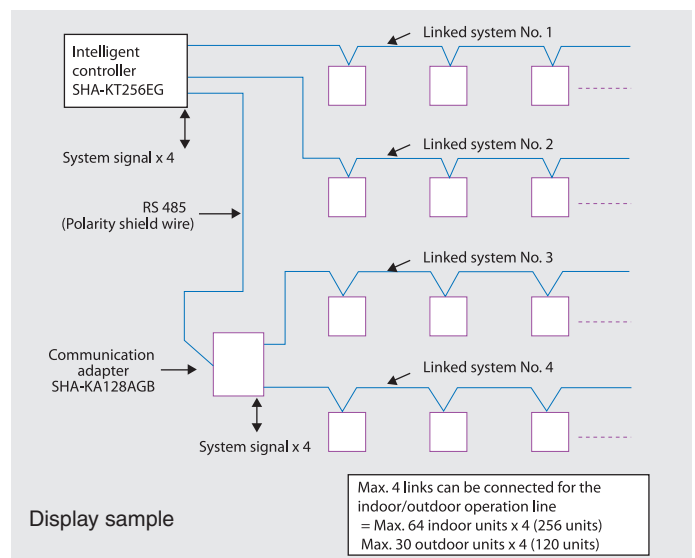

Адаптер связи (SHA-KA128AGB)



Дополнительная информация по подключению имеется в руководстве по установке.

Размеры: высота 260 x ширина 200 x глубина 68 мм
Питание: переменный ток 100-240 В (50 Гц), 3 Вт (отдельный источник питания)

Требуется для подключения 3 и более проводных систем (рабочие линии в помещении/вне помещения) к умному пульту управления.

Также требуется для соединения программного обеспечения AMY и STAIMS.

Две соединенные проводные системы могут подключаться к одному SHA-KA128AG, но максимум 4 системы ко всем умным пультам.

*As this is not a splash-proof design, it must be installed indoors or in the control panel etc

Интерфейсы для внешнего управления

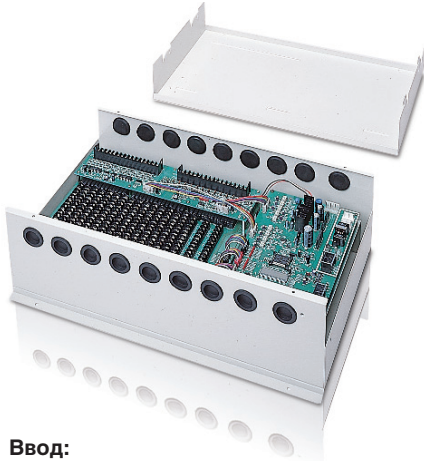

Ввод:

ВКЛ./ВЫКЛ. (импульс постоянного тока 24 В)
 Местное запрещение (непрерывный постоянный ток 24 В)
 Установка температуры (аналоговый постоянный ток 1-5 В)
 Все ВКЛ./ВЫКЛ. (импульс постоянного тока 24 В)

Вывод:

Вкл./аварийный/ответ/фильтр
 Температура в помещении (аналоговый постоянный ток 4-20 мА)
 Все ВКЛ./ВЫКЛ.

- Это интерфейс для соединения сигналов с устройства центрального управления и сети управления кондиционером SANYO
- Это устройство может управлять и контролировать состояние до 16 групп кондиционеров в помещении (макс. 64)
- В одной системе могут подключаться до 4 устройств Seri-para
- С устройства центрального управления можно устанавливать температуру и контролировать

Пример системы

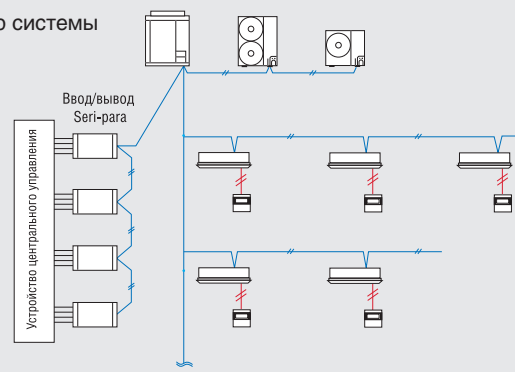

Устройство ввода-вывода Seri-Para для использования вне помещения (ACC-XSP4U1GB)

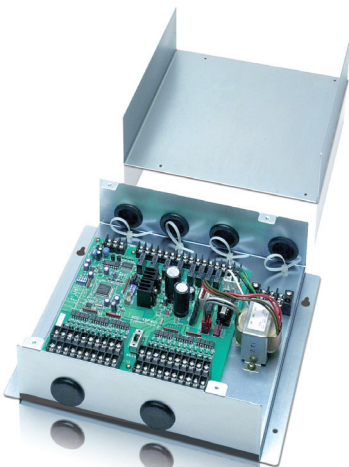

Размеры: высота 80 x ширина 290 x глубина 260 мм

Питание: однофазное 100/200 В (50/60 Гц), 18 Вт

Ввод: запуск/остановка партии (беспотенциальный контакт/ 24 В постоянного тока, импульсный сигнал)

Охлаждение/обогрев (беспотенциальный контакт/ статический сигнал)

Потребление 1/2 (беспотенциальный контакт/статический сигнал) (локальная остановка переключением)

Вывод: рабочий вывод (беспотенциальный контакт)
 Аварийный вывод (беспотенциальный контакт)

Длина кабеля: Линии работы в помещении/вне помещения: общая длина 1 км
 Цифровой сигнал: 100 м или короче

- Это устройство может управлять максимум 4 устройствами вне помещения.
- С устройства центрального управления можно менять режим и запускать и останавливать партию.
- Необходим для управления потреблением энергии.

Пример системы

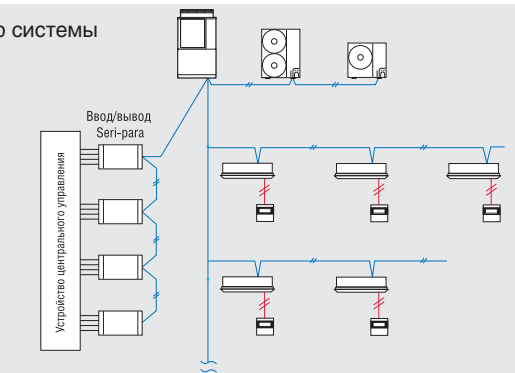

Локальный адаптер для управления функцией ВКЛ./ВЫКЛ. (SHA-KL4UGB)



- Управление и контроль состояния отдельного устройства в помещении (или любого внешнего электрического прибора до 250 В переменного тока, 10А) контактным сигналом.

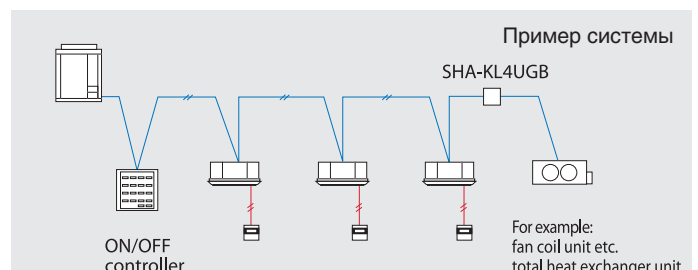

Мини-устройство ввода-вывода Seri-Para (ACC-SP1AGB)

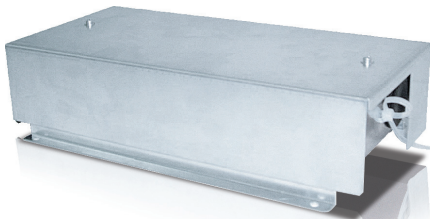

- Управление и контроль состояния отдельного устройства в помещении (1 группа)
- Помимо запуска и остановки, имеется функция цифрового ввода для регулирования скорости воздуха и режима работы
- Установка температуры и измерение температуры всасывания в помещении могут осуществляться с центрального устройства контроля
- Аналоговый ввод для регулирования температуры составляет 0-10 В, или 0-140 Ом

- Питание подается с терминала T10 устройств в помещении
- Возможно также отдельное питание (в случае измерения температуры всасывания)

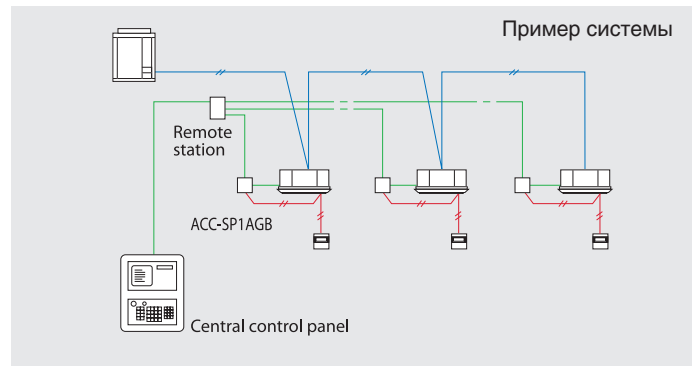

Интерфейс LonWorks (SHA-LN16UGB)



- Данный интерфейс является конвертером связи (для связи LonWorks с сетью управления кондиционерами SANYO) (PAC, ECOi, GHP)
- Можно осуществлять основные установки и контроль состояния с хост-системы, подключенной к LonWorks, для макс. 16 групп устройств переменного тока

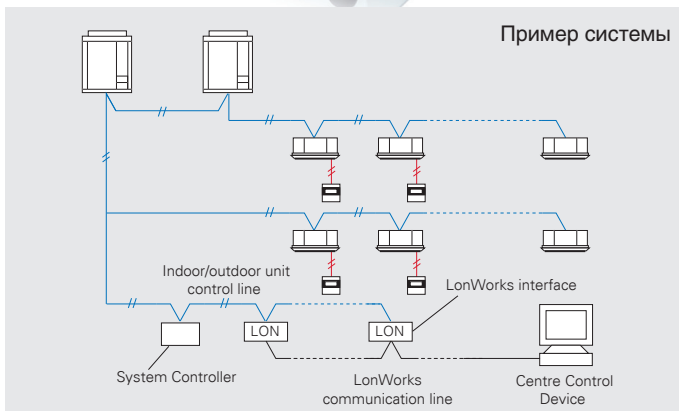

Функции	Пример системы
Установки устройства переменного тока с коммуникатора LonWorks	Старт/стоп
	Уст. температуры
	Рабочий режим
	Установки опции 1*
Установки для всех устройств	Установки опции 2*
	Аварийная остановка
	Старт/стоп
	Уст. температуры
Уведомления о состоянии устройства переменного тока на коммуникатор LonWorks	Рабочий режим
	Установки опции 1*
	Установки опции 2*
	Аварийное состояние
	Устройства в помещении с активными аварийными сигналами
Свойства конфигурации	Температура в помещении
	Состояние устройства переменного тока
	Установки интервалов передачи
	Минимальное время передачи

* Выбрать два из перечисленного: запрещение дистанционного управления, установка скорости вентилятора, установка направления воздушного потока, переустановка фильтра

Панель выхода сигнала ACC-SG-AGB

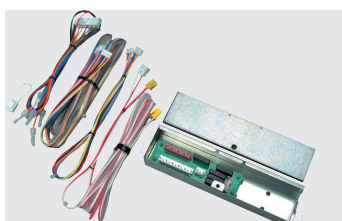

- Сигнал включения разморозки, обогрева, охлаждения и термостата может быть выведен наружу.
- Тип сигнала (2 типа): Спецификация напряжения (макс. 240 В переменного тока, 5 А или 30 В постоянного тока, 5 А), спецификация, не относящаяся к напряжению.

Программное обеспечение AMY

Система центрального управления кондиционерами воздуха для зданий

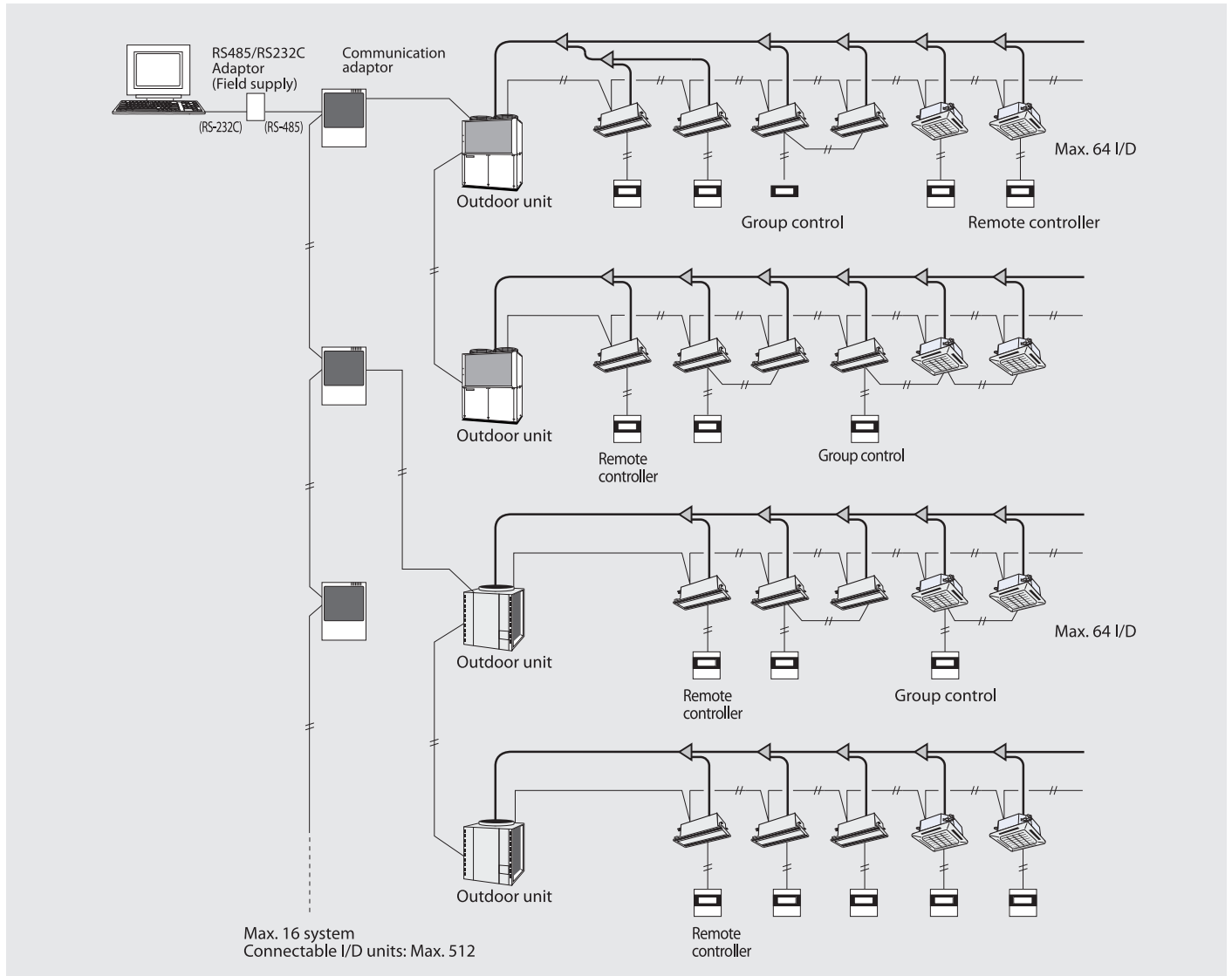

Функции

Установки устройства переменного тока	Вкл./выкл. устройства
	Изменение режима
	Установка температуры
	Установка скорости вентилятора
	Установка заслонки
	Установка центрального управления
	Чистка фильтра
	Переустановка аварийного сигнала
	Состояние Вкл./выкл. устройства
	Рабочий режим
Состояние устройства переменного тока	Установка температуры
	Состояние скорости вентилятора
	Состояние заслонки
	Установка центрального управления
	Состояние фильтра
	Правильное/неправильное состояние
	Код аварийного сигнала
	Коэффициент уровня нагрузки

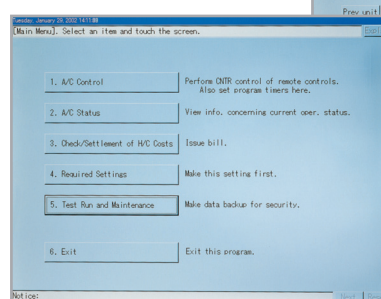
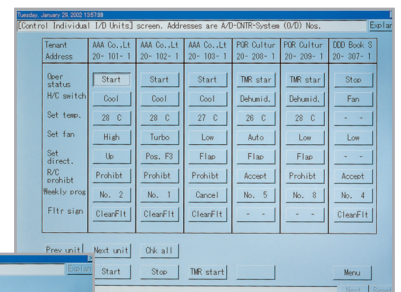

Программное обеспечение
 ОС: Windows 2000,
 Windows NT 4.0 Service
 Pack 6 или выше
 Браузер: Internet Explorer
 4.0 или выше

Базовое программное обеспечение STAIMS TECS-5000KG

Система интеллектуального управления общим кондиционированием воздуха SANYO
До 1024 устройств в помещении контролируются одним ПК

Функции базового программного обеспечения

- Стандартное дистанционное управление всеми устройствами в помещении.
- Много программ настройки таймера могут устанавливаться на календаре.
- Вывод подробной информации при аварийном сигнале.
- Вывод файла CSV с историей аварийного сигнала, функциональном состоянии.
- Автоматическое резервирование данных на HDD.



communication adapter
SHA-KA128AG

Более удобное управление обеспечивается использованием до 4 опциональных модулей ПО.

TECS-5000AG для распределения нагрузки

- Расчет распределения нагрузки на каждого пользователя
- Коэффициент распределения нагрузки на кондиционеры рассчитывается для каждого устройства (пользователя) на основании данных о потребленной энергии (м³, кВт)
- Расчетные данные хранятся в файле CSV
- Данные хранятся за последние 365 дней

TECS-5000BG для интерфейса BACnet

- Подключается к системе BMS
- Связывается с другим оборудованием по протоколу BACnet
- Система кондиционеров SANYO может управляться как BMS, так и STAIMS
- До 256 устройств в помещении могут подключаться к одному ПК (на котором установлено базовое ПО STAIMS и BACnet)

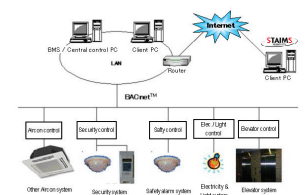

TECS-5000GG для отображения расположения объекта

Вся система может контролироваться визуально

- Контроль функционального состояния выводится на дисплей расположения
- Расположение объекта и местонахождение устройства в помещении могут проверяться сразу
- Каждое устройство может управляться виртуальным пультом дистанционного управления на дисплее
- Одновременно показывается до 4 экранов расположения

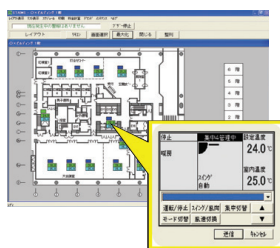

TECS-5000WG для веб-приложения

Веб-доступ и управление со станции дистанционного управления

- Доступ к ПО STAIMS с удаленного ПК
- Возможность контролировать/использовать систему SANYO через веб-браузер (Internet Explorer).

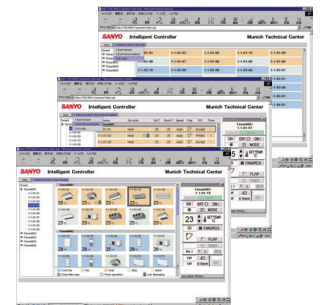

STAIMS подходит для крупных торговых центров и университетов, имеющих большие площади/много зданий.

1 ПК STAIMS может располагать одновременно 4 независимыми системами. Каждая система может иметь до 8 C/A устройств и управлять максимум 512 устройствами.

В целом 1 ПК STAIMS может управлять 1024 устройствами в помещении

- Длина кабеля (ПК – C/A) - до 1 км
- До 8 C/A на 1 систему
- Длина кабеля для каждого соединения от C/A - до 1 км

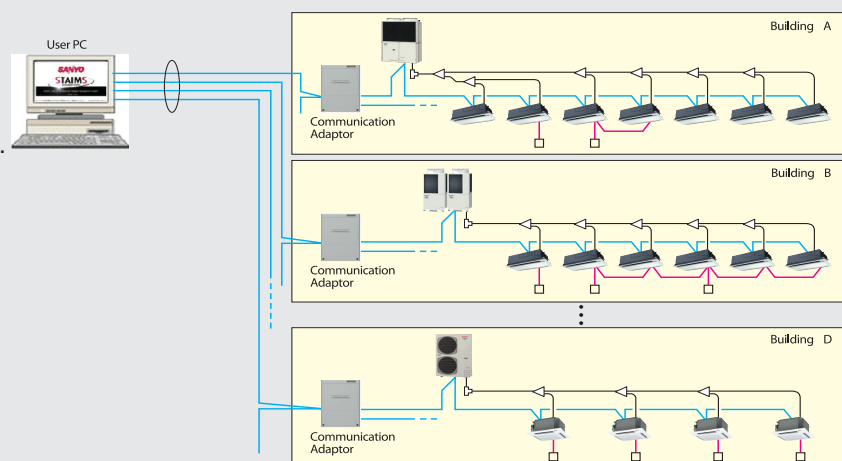

Программное обеспечение системного проектирования PAC2

Системное проектирование для коммерческих разделенных систем VRF (ECOi и GHP) и PACi никогда не было легче

SANYO выявила важность постоянно растущего спроса на быстрое и точное реагирование на требования клиентов в нашей области. Все больший акцент на нашем рынке делается на энергоэффективность. Способность рассчитывать нагрузку при охлаждении/обогреве и предоставлять информацию о текущих условиях проектирования является значительным преимуществом для архитекторов, консультантов, подрядчиков и конечных пользователей.

SANYO понимает изменчивость и требовательность нашей отрасли, и мы с радостью сообщаем о запуске следующего поколения нашего программного обеспечения системного проектирования. Передовое ПО системного проектирования PAC2 было специально приспособлено для ускорения и облегчения процесса выбора и проектирования. Характерной чертой данного ПО является версия AC Calc Lite (производства Click Software). Она позволяет точно рассчитывать нагрузку в маленьких зданиях и передавать расчеты напрямую на ПО PAC2.

Пакет проектирования использует экспертные системы и инструменты импорта для создания как простых, так и сложных систем. Кроме того, система позволит вывести на интерактивный экран устройства в помещении и вне его. Это позволит пользователям создавать как реалистичные планы этажей с подробным размещением труб и проводки (и отсылать их расценками), так и чертежи руководств по установке.

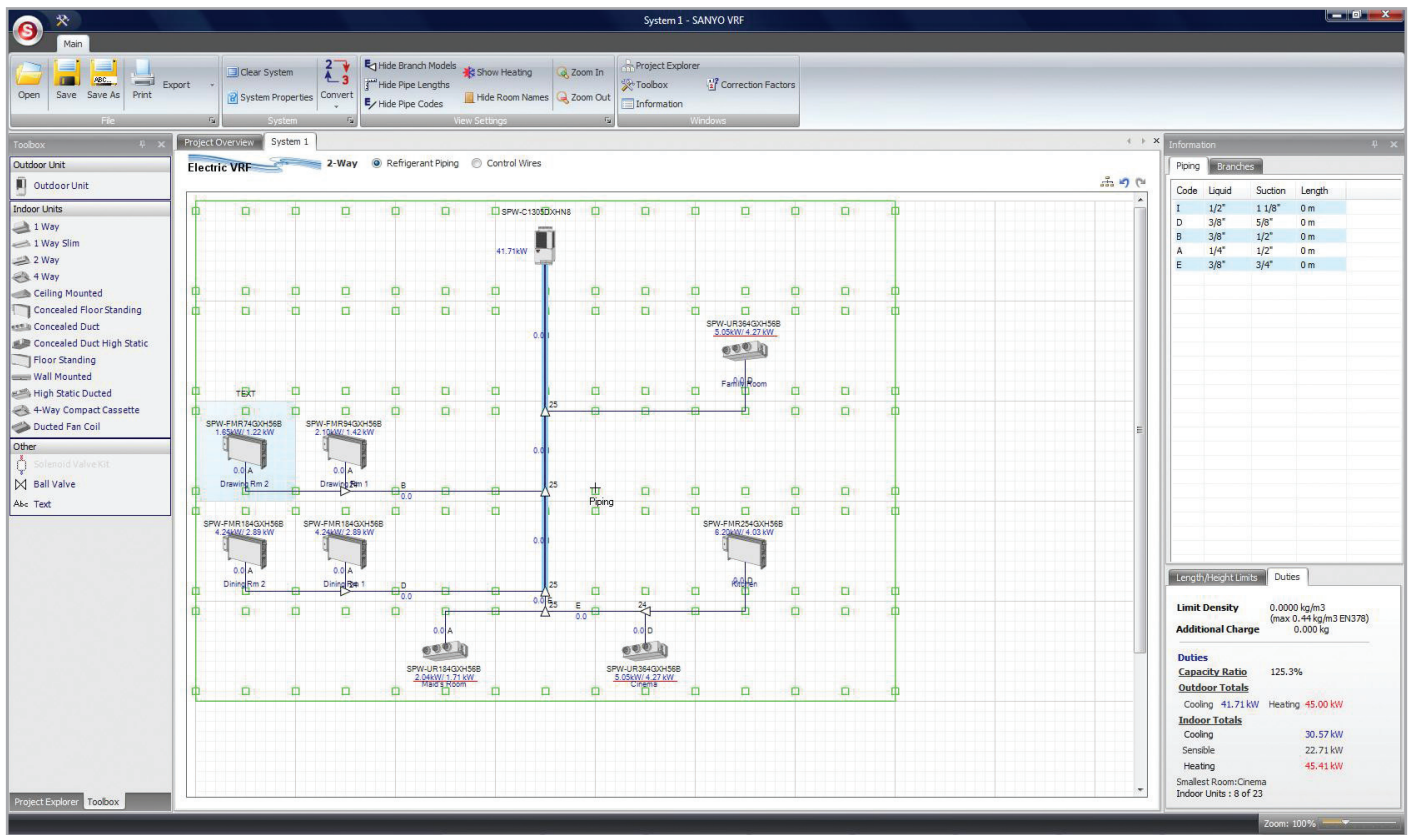

The PAC2 system software can be used for all SANYO ECOi, GHP and PACi systems.

ПО системного проектирования PAC2 может использоваться для всех систем ECOi, GHP и PACi SANYO.

Характеристики:

- AC Calc Lite (включено в пакет)
- Легкие в использовании экспертные системы
- Программы для автоматической прокладки труб и кабелей
- Пересчитанные нормы для параметров и трубопроводов
- Экспорт файлов AutoCAD (DXF), Excel и PDF
- Подробная диаграмма прокладки кабелей и трубопроводов

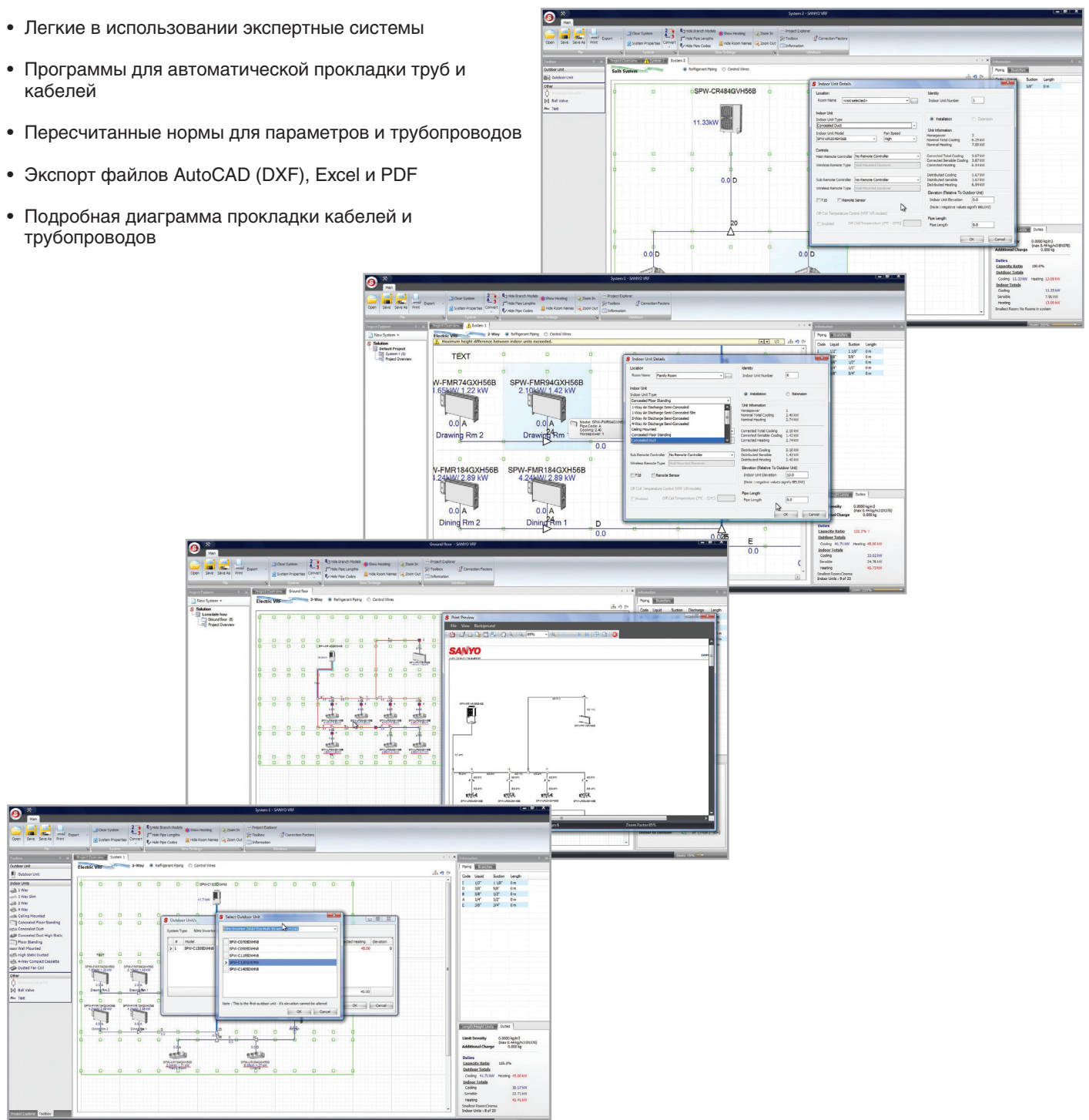



Indicates conformation
with EC Directives



ISO 9001: 2001
Certificate Number: JQ116B



ISO 14001: 2001
Certificate Number: ECOOJ0303-33

SANYO сохраняет за собой право вносить изменения в спецификации описанного оборудования, изымать или заменять продукцию без предварительного уведомления и публичного сообщения. Все описания, иллюстрации, чертежи и спецификации в данной публикации предоставляются добросовестно, однако их целью является представление только общих черт, и они не являются частью контракта. Подробности установки следует выяснить у вашего дистрибьютора SANYO.

Расчетные условия:

Мощность охлаждения и обогрева основана на следующих условиях:

Охлаждение: температура в помещении 27°C по сухому термометру/19°C по влажному термометру, температура вне помещения 35°C по сухому термометру/24°C по влажному термометру.

Обогрев: температура в помещении 20°C по сухому термометру, температура вне помещения 7°C по сухому термометру.