

# REMS

[www.rems.de](http://www.rems.de)



Современный  
производитель  
оборудования  
и инструментов  
для монтажа  
и обслуживания  
инженерных сетей

2014

Каталог

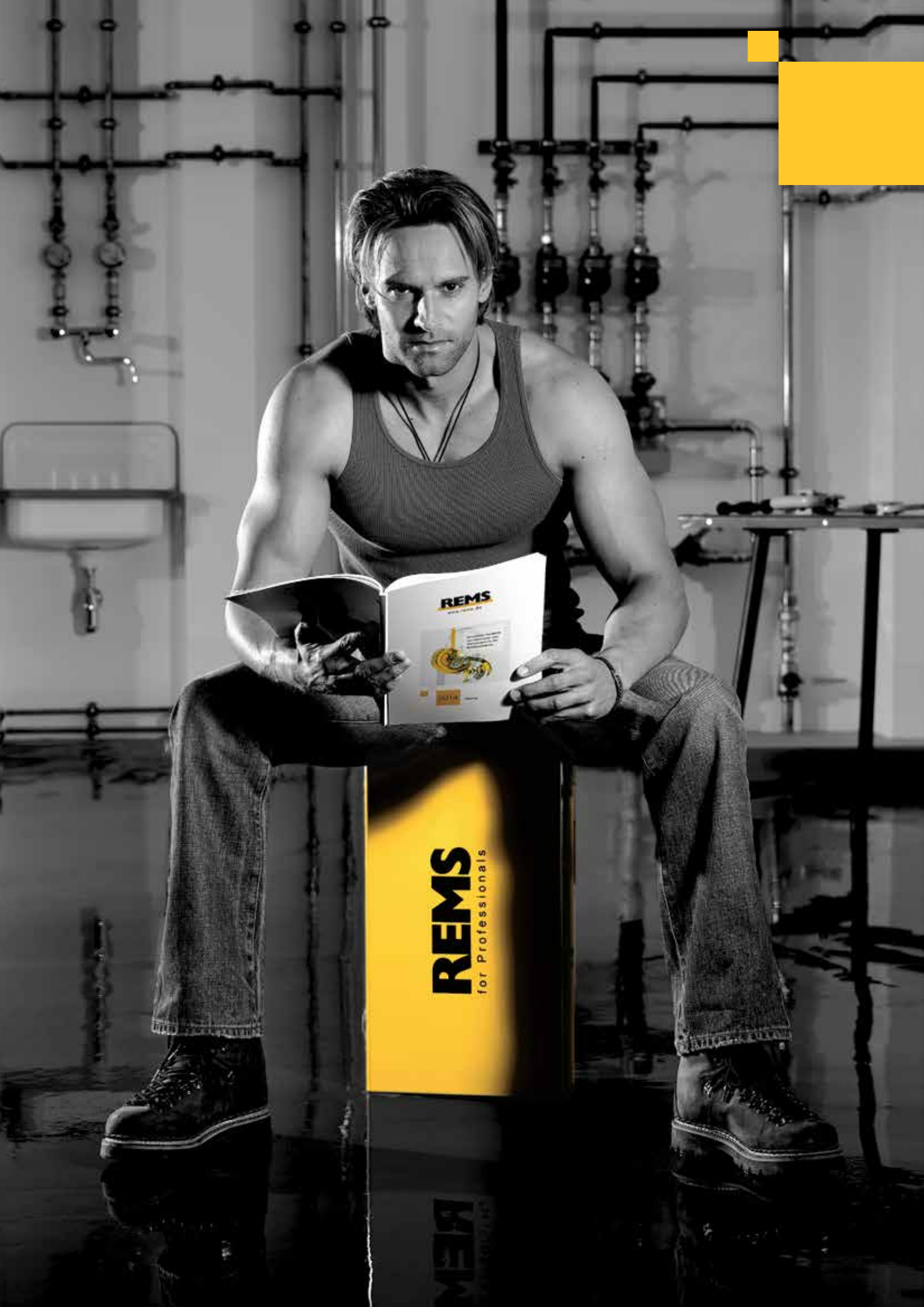













**REMS**  
for Professionals

**REMS**  
www.rems.de

**REMS**  
for Professionals

# Содержание

	<b>Нарезание резьбы Накатка желобков</b>	<b>22</b>
	<b>Пилы</b>	<b>54</b>
	<b>Резка, нанесение фасок, снятие грата</b>	<b>68</b>
	<b>Монтаж, поверка, заправка, промывка</b>	<b>90</b>
	<b>Гибка</b>	<b>106</b>
	<b>Радиальные прессы</b>	<b>118</b>
	<b>Аксиальные прессы</b>	<b>162</b>
	<b>Расширение, отбортовка</b>	<b>170</b>
	<b>Пайка</b>	<b>184</b>
	<b>Замораживание</b>	<b>190</b>
	<b>Инспекция труб и каналов, Прочистка труб и каналов</b>	<b>194</b>
	<b>Сварка пластиковых труб</b>	<b>208</b>
	<b>Алмазное бурение Алмазные лучковые пилы</b>	<b>218</b>

Мы осуществляем продажу и поставку исключительно на основании наших общих положений по условиям поставок и продаж.

С появлением этого каталога все прежние цены будут недействительны.

Точность иллюстраций, указаний массы, веса, различных норм и прочих данных в этом каталоге могут быть неточными. Указанная для электроинструментов и станков мощность - потребляемая мощность. Мы оставляем за собой право внесения изменений. Авторские права защищены. Право переводить, перепечатывать, заимствовать иллюстрации, передавать по радио, передавать на фотомеханических и схожих носителях, хранить в системах обработки данных защищены, даже при частичном использовании оригинала только с указанием источника.

© Copyright 2014  
REMS GmbH & Co KG, Waiblingen.

Продажа только через специализированную торговую сеть.



Вы креативны и знакомы с практикой, с работой монтажника вы всегда находите возможности усовершенствования: инженеры-разработчики компании REMS новаторы, и это является важнейшим звеном для успеха предприятия.



# REMS находится на вершине технического прогресса. Совершенству нет предела.

С момента основания в 1909 году REMS разрабатывал продукцию для обработки труб, в особенности для монтажа сантехнических и отопительных систем. Сначала выпускались ручные инструменты, затем станки и электроинструменты. Высказывание основателя фирмы Кристиана Фёлля „REMS должен быть лучше“ всегда являлся мерилom продаж.

Сегодня REMS является ведущим производителем машин и инструментов для обработки труб. Инженеры-разработчики REMS претворяют в жизнь удивительные идеи, которые облегчают повседневную работу монтажников – профессионалов. Они учитывают все возможные требования и опираются на практический опыт. Специалисты всех областей предприятия заботятся о том, чтобы каждое усовершенствование было включено в новую разработку. Так создаются совершенные инструменты для использования в суровых условиях стройплощадок. Продукция REMS высоко ценится благодаря ее новаторской технологии, высокому качеству, и используется во всем мире. Она приносит пользу пользователям и торговле.

Снова и снова REMS удается вырваться на вершину технического прогресса благодаря новаторской продукции. Многочисленные, отечественные и зарубежные патенты это доказывают.

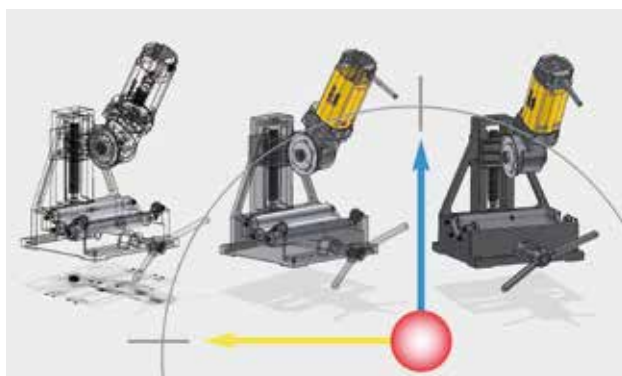

Благодаря использованию современных технологий в проектировке и разработке продукции, качество REMS с самого начала находилось на высоте: Безопасное использование, прочная конструкция, простота в обслуживании, длительный срок эксплуатации.



Свежие идеи, технический прогресс и REMS неотделимы друг от друга: напр. REMS Амиго, REMS Тигр, REMS Курво, REMS Мини-Пресс АСС – продукция, которая произвела революцию в своей области применения.



Полностью автоматические измерительные 3D приборы являются частью широкой системы обеспечения качества REMS. Тщательность измерения до 0,001 мм обеспечивает высочайшую точность.

# Современнейшее производство – Гарант качества продукции REMS.

Made in Germany. Собственные заводы находятся в городе Вайблинген, недалеко от Штутгарта, в сердце немецкой индустрии высоких технологий (Hi-tech industry). Для исследований и разработки, для производства и обеспечения качества там используются современнейшие установки и приспособления. Кроме того на предприятии работает целая „плеяда“ высоко квалифицированных сотрудников, некоторые из которых уже в четвертом поколении работают в REMS.

Они обладают особым набором знаний и опыта, без которых при производстве продукции высокого качества не обойтись. Качество значит для REMS намного больше, чем точность в измерении и работе. Оно создаётся на базе широкой системы обеспечения качества, основой которой является оценка потребностей рынка, и которая сопровождает продукцию во время разработки и изготовления, и включает систематический анализ качества продукции на рынке. Кроме того, качество каждого этапа производства регулярно проверяется и подтверждается контрольными учреждениями, которые выдают знаки безопасности GS. Все изделия REMS соответствуют нормам безопасности и предотвращения несчастных случаев. И выполняют соответствующие европейские стандарты в соответствии с постановлениями Европейского сообщества. Также, за исключением некоторых безопасных инструментов, продукция REMS проверена и одобрена независимыми контрольными учреждениями. Вся продукция REMS, таким образом, соответствует высокому стандарту эксплуатационной надежности.



Постоянные новшества в области процессов и инвестиции в высокопроизводительные системы изготовления CNC заботятся о том, чтобы продукция REMS считалась одной из лучших во всем мире.



Гибкие линии монтажа делают возможным в любое время приспособить инструмент к потребностям клиента.

REMS по количеству сотрудников является самым большим образовательным центром региона. За счет этого удается поддерживать собственные Ноу Хау на высоком уровне.



Частые проверки во время процесса изготовления и детальная проверка рабочих функций и безопасности после сборки гарантируют, что ни одно бракованное изделие не покинет предприятие.

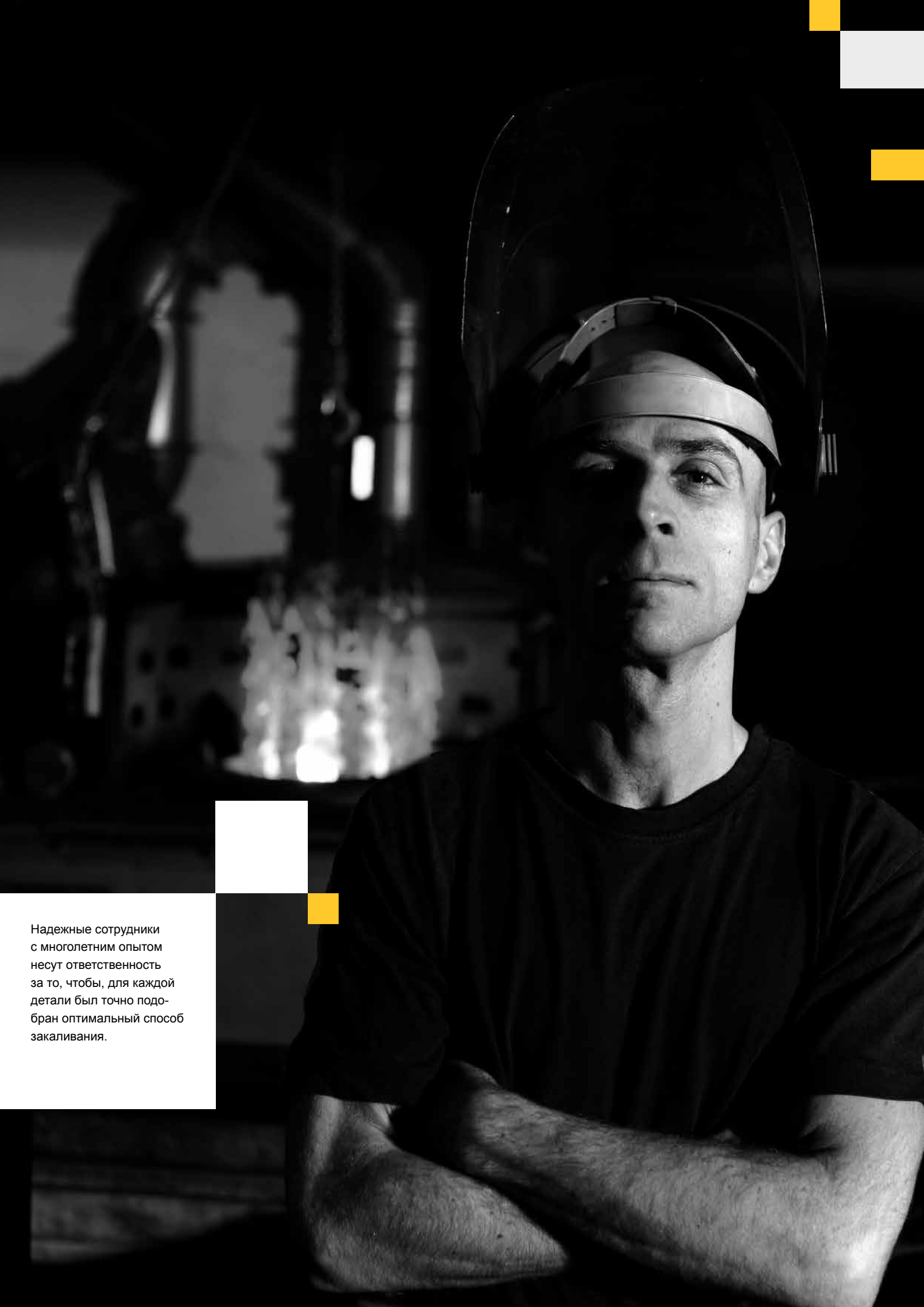

Надежные сотрудники  
с многолетним опытом  
несут ответственность  
за то, чтобы, для каждой  
детали был точно подо-  
бран оптимальный способ  
закаливания.



# Никто не закаливает металл лучше нас. Поэтому мы делаем это сами.

Длительный срок эксплуатации, безопасность в использовании и высокая допустимая нагрузка – таким требованиям могут отвечать инструменты только с идеально закаленными деталями.

В собственном закалочном цехе закладывается основа качества инструментов REMS. Многолетний опыт является важным Ноу Хау и секретом качественных инструментов REMS. Благодаря особой тепловой обработке достигается идеальное сочетание прочности и стойкости, что обуславливает особенно долгий срок эксплуатации, как например, у резбонарезных гребенок, отрезных роликов, прессклещей. Процесс тепловой обработки автоматически контролируется и постоянно фиксируется компьютерной техникой. За счет этого достигается неизменное качество продукции.



Собственный закалочный цех – важная часть Ноу Хау и секрет качества инструментов REMS.



Проверенные прочные высококачественные резбонарезные гребенки REMS. Из вязкой, закаленной особым способом специальной стали.



Режущие ролики REMS соответствуют особым требованиям для различных материалов. В особенности процесс закаливания является важным фактором для обеспечения длительного срока эксплуатации режущих роликов REMS.



Искусство закаливания: Оно создает элементы, переносящие чрезвычайные нагрузки, для самых высоких требований.

**REMS**  
for Professionals

**REMS**  
for Professionals

**REMS**  
for Professionals



Двое из 45 сотрудников  
отдела логистики, которые  
знают, что такое время  
и деньги. Быстрота и  
абсолютная надежность  
являются важнейшими  
факторами для доставки  
и сервиса.

# REMS – для профессионалов. Блестящий сервис. Везде.

REMS изготавливает машины и инструменты для профессионалов – предъявляемые требования высоки. REMS выполняет свои задания компетентно, ответственно и первоклассно. Это относится как к быстрой доставке, так и к уходу и ремонту. Высокая гибкость и абсолютная надежность создают основу для блестящего сервиса. Вся логистика ориентируется на потребности клиентов. Для своевременной доставки, на центральном складе REMS хранятся 10.000 видов товара. Все изнашивающиеся и запасные детали всегда имеются в наличии. Сервис, в котором время простоя снижено до минимума.

В случае ремонта в распоряжении находится широкая сеть мастерских по обслуживанию клиентов для быстрого и профессионального восстановления. Высококвалифицированные, хорошо подготовленные сотрудники ремонтируют и обслуживают машины и инструменты наших клиентов. После завершения ремонта или осмотра инструмент снова быстро возвращается к клиентам.



Быстрота – задача логистики. На складе REMS площадью в 14.000 квадратных метров хранятся быстро изнашивающиеся и запасные детали.



Нагрузка на строительной площадке экстремальна – детали изнашиваются, возникает необходимость ремонта. Служба по обслуживанию клиентов REMS наготове. Больше, чем в 25 странах, существует хорошо развитая система сервиса.



Сервис в REMS – сервис с большой буквы: все презентационные машины у 200-а консультантов REMS снабжены испытательным приспособлением, с помощью которого везде на месте можно осуществить проверку работы и силы сжатия радиальных прессов REMS.



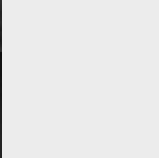

Ознакомление с продукцией в образовательном центре REMS: узнать, сравнить, оценить.





## REMS – Партнер специализированных магазинов. Блестящие консультации для довольных клиентов.

Только тот, кому при покупке оказывают компетентную консультацию, найдет лучшее для себя, экономичное решение возникших задач. Поэтому REMS придает большое значение обучению собственных консультантов, а также работников специализированной торговли. В распоряжении образовательного центра REMS на площади 1.600 кв. метров находятся помещения для презентаций, обучения и конференц-залы. Обучение, тесно связанное с практикой, в доступной форме дарит работникам в области специализированной торговли основы знаний для высокопрофессиональных и компетентных консультаций по продукции и успешных продаж. Подробная документация по продаже с указанием необходимой информации о продукции делают возможным быстрый выбор продукции и являются основой для простого и не требующего времени создания предложения.

Сотрудничество со специализированной торговлей гарантирует покупателю квалифицированные широкие консультации и отличный сервис.



Обучающий центр REMS в г. Вайблинген под Штутгартом.



Современно оборудованные презентационные залы. REMS создает для сотрудников специализированной торговли большое число возможностей, познакомиться с продукцией.

Йенс Шик, один из более чем 200 квалифицированных сотрудников REMS, при необходимости всегда может провести обучение или презентацию.



## REMS – Сила на рынке благодаря последовательной политике разработки и сбыта продукции.

Основной силой REMS на рынке являются прогрессивная и высококачественная продукция и жесткая, опирающаяся на факторы товарооборота, программа по сбыту продукции, так же как и ценовая конкурентоспособность, выгодное производство для собственного потребления.

В центре политики сбыта всегда стоит принцип, продавать продукцию REMS исключительно через специализированные магазины. REMS поддерживает этот принцип. Консультанты REMS, вооруженные презентационными машинами проводят обучение на месте и демонстрируют продукцию REMS во время посещения организаций, на выставках и т.д. Они консультируют при выборе инструмента и находят самое удобное, надежное и экономичное решение в конкретном случае.



Последовательная политика сбыта рассчитана на долгосрочные результаты, доверие.



Так монтажники знакомятся со спектром продукции на практике: Консультанты REMS на пути, в презентационных автомобилях и демонстрируют машины и инструменты для конкретного случая использования, прямо на стройплощадке.



# REMS

Система презентаций  
продукции REMS –  
идеальная возможность  
для специализированной  
торговли, оптимально  
продемонстрировать  
продукцию REMS:  
потрогать – сравнить –  
выбрать.

# REMS

# REMS

# REMS

# REMS

# REMS

# REMS

# REMS



# REMS

# REMS



# Потрогать. Сравнить. Выбрать. Способствует совместной продаже.

Участия во многих национальных и международных выставках, реклама в специализированных журналах и рассылка рекламы прямо пользователю высоко ценятся в специализированной торговле, как действия, способствующие продаже.

Интересная система презентаций REMS позволяет специализированной торговле оптимально осуществлять презентации продукции REMS: потрогать, сравнить, выбрать. Индивидуальный подбор инструментов REMS осуществляется по договоренности консультантов REMS со специализированной торговлей. Информационная система Онлайн [www.rems.de](http://www.rems.de) предоставляет широкие возможности получения справок о группе фирм REMS, продукции REMS и возможностях использования и обращения с ней. Кроме того, пользователь найдет полный каталог и подробную техническую документацию, информацию о следующих выставках и адреса мастерских по обслуживанию клиентов REMS, возможность загрузить (скачать) документацию о продажах, инструкции по эксплуатации, перечни деталей, изображения и съемку инструментов, информацию о возможности заказать документацию, о продаже на разных языках по почте, электронные адреса контактных лиц REMS и многое другое.



Продукция REMS представляется и демонстрируется на многих национальных и международных выставках.



Практично для торговли, наглядно для клиентов – система презентаций продукции REMS.



Система справок онлайн [www.rems.de](http://www.rems.de)



Катрин и Рене Пфлюгер:  
«Для стандартного  
монтажа у нас на первом  
месте высококачествен-  
ные инструменты от  
REMS».



## Один из более чем 500.000 довольных клиентов. С продукцией REMS об истории фирмы.

Компания Pflüger Sanitär & Heizungstechnik GmbH была основана Рене Пфлюгером в 2002 году, с тех пор он является ее бессменным директором. Уже вскоре компания добилась уважения в регионе в качестве надежного партнера. В ее ассортимент входят работы и услуги по системам отопления, вентиляции и сантехники в зданиях административного, коммерческого и промышленного использования, а также в домах на одну и несколько семей. 27 сотрудников высокой квалификации обеспечивают компетентное консультирование, точное планирование, а также своевременное и, прежде всего, приемлемое по затратам исполнение.

«Еще во время своего профессионального обучения я успешно работал со станками и инструментами от REMS. На меня всегда производили впечатление простота в использовании и высокое качество этих изделий. Так что само собой разумеется, что я и мои работники делаем ставку на марку REMS и на организованном мною предприятии. Широкий ассортимент изделий полностью обеспечивает выполнение наших самых разнообразных задач и всегда соответствует нашим высоким требованиям».



Для обеспечения качественного выполнения работ на системах отопления и сантехники нужны профессиональные и надежные инструменты».



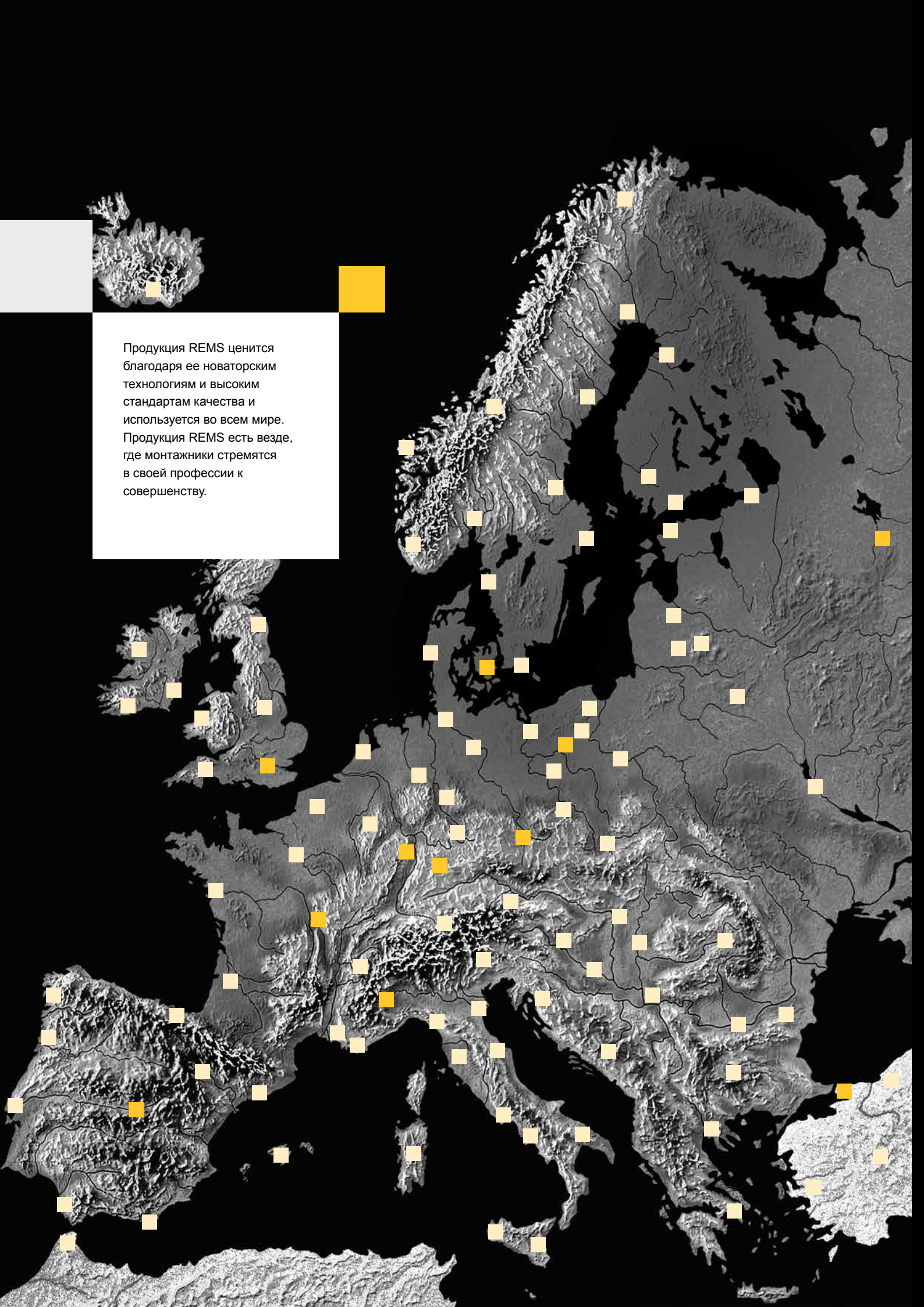

Продукция REMS ценится  
благодаря ее новаторским  
технологиям и высоким  
стандартам качества и  
используется во всем мире.  
Продукция REMS есть везде,  
где монтажники стремятся  
в своей профессии к  
совершенству.



## Более 20.000 партнеров по торговле в Европе: Инструменты REMS вы сможете приобрести везде.

Новаторская продукция и высокий стандарт качества открывают для REMS новые рынки. В последние годы территория сбыта постоянно расширялась. Надежные партнеры по торговле во всей Европе и за ее пределами уверяют, что все большее число клиентов убеждаются в качестве REMS.



Во всей Европе REMS устанавливает рекорд в области качества – продажа осуществляется с помощи плотной сети надежных партнеров по торговле во всей Европе, которых поддерживают более 200 хорошо обученных консультантов REMS.



Точки продаж во многих странах создают оптимальные условия для пользователя и специализированной торговли.



# Нарезание резьбы

## Накатка желобков

	Ручной клупп	24
	Резьбонарезные головки S	25
	Электрический резьбонарезной клупп	26
	Резьбонарезной станок	32
	Устройство для нарезания резьбы	41
	Полуавтоматический резьбонарезной станок	42
	Ниппельный держатель	48
	Дополнительные материалы для нарезания резьбы	49
	Устройство для накатки желобков	50
	Устройство для накатки желобков станок	52



Резьбонарезной клупп высокого качества.

Трубная резьба	1/8–2", 16–50 мм
Болтовая резьба	6–30 мм, 1/4–1"

Виды резьбы, страница 30, 31.

**REMS Ева – клупп для монтажника. Особенно легкий надрез и нарезание резьбы. Храповый рычаг из стали, покрытый пластиком. Всего один тип быстросменных резьбонарезных головок.**

### Системное преимущество

Всего один храповый рычаг для всего диапазона резки как до 1 1/4", так и до 2". Только один вид маленьких, компактных, быстросменных резьбонарезных головок и только один вид резьбонарезных плашек. Один вид резьбонарезных головок подходит ко всем клуппам REMS и соответствующим клуппам иных производителей.

### Храповый рычаг

Особо прочный. Высококачественный храповый рычаг изготовлен из стали, покрыт толстым слоем пластика со специальным покрытием, предохраняющим от скольжения инструмента в руке, приятно и удобно держать во время работы. Легко регулируемое направление вращения трещотки. Удобная, надежная посадка быстросменных головок, легко вставлять и снимать.

### Быстросменные резьбонарезные головки

Надежная техника, высококачественный материал и точная обработка головки, гребенок и корпуса гарантируют суперлегкий надрез трубы и легкое нарезание резьбы. Гребенки не дерут. Длинная точная направляющая обеспечивает великолепное центрирование трубы. Хороший отвод стружки за счет отверстий в головке для нарезания чистой резьбы. Быстросменные резьбонарезные головки S для нарезания резьбы в труднодоступных местах (страница 25).

### Резьбонарезные гребенки

Надежность, высокое качество плашек REMS с оптимальной геометрией лезвий гарантируют суперлегкий надрез трубы и легкое нарезание чистой резьбы. Изготовлены из каленой, специальной стали для сверхдлительного срока эксплуатации.

### Дополнительные материалы для нарезки резьбы

REMS Санитоль и REMS Специаль (страница 49). Специально для нарезки резьбы. С особо высокими смазывающими и охлаждающими свойствами. Незаменимы для чистой резьбы и увеличения срока службы гребенок, инструмента и станков.

### Изготовление ниппелей

Удобно с REMS Ниппельспанер 3/8–2" (страница 48).



Продукция немецкого производства

### Комплект поставки

**REMS Ева Сет.** Ручной резьбонарезной клупп для трубной резьбы 1/8–2", 16–50 мм, болтовой резьбы 6–30 мм, 1/4–1". Для правой и левой резьбы. Один храповый рычаг для всего рабочего диапазона. Быстросменные резьбонарезные головки и плашки для конической резьбы ISO 7-1, EN 10226 (DIN 2999, BSPT) R правая и для нарезания резьбы на электроизоляционных трубах согласно EN 60 423 M. В прочном стальном чемодане или в картонной упаковке.

Наименование/величина	Арт.-№
<b>REMS Ева Сет в стальном чемодане</b>	
R 1/2-3/4-1	520014
R 1/2-3/4-1-1 1/4	520015
R 3/8-1/2-3/4-1-1 1/4	520013
R 1/2-3/4-1-1 1/4-1 1/2-2	520017
R 3/8-1/2-3/4-1-1 1/4-1 1/2-2	520016
M 16-20-25-32 (M × 1,5)	520010
M 20-25-32-40 (M × 1,5)	520009
<b>REMS Ева Сет в картонной упаковке</b>	
R 1/2-3/4	520008
R 1/2-3/4-1	520004
R 3/8-1/2-3/4-1-1 1/4	520003

Поставляется также REMS Ева Сет для левой и для правой/левой резьбы, а также для NPT- резьбы.



### Оснастка

Наименование	Арт.-№
<b>Храповый рычаг</b> для всего рабочего диапазона	522000
<b>Резьбонарезные головки S</b> страница 25.	
<b>Быстросменные резьбонарезные головки, плашки, головка для лерок</b> страница 30–31.	
<b>Стальной чемодан</b> с вкладышем, для REMS Ева 3/8–2"	526050
<b>Дополнительные материалы для нарезания резьбы</b> страница 49.	
<b>Ниппельспанер 3/8–2"</b> страница 48.	
<b>REMS Акула 3Б</b> , станция обработки труб с цепными тисками на складной треноге-подставке, страница 94.	
<b>REMS Акула ВБ</b> , цепные тиски для верстака, страница 94.	



Для нарезания резьбы в труднодоступных местах, например, в углублениях стен, на выпусках труб, в шахтах. Идеальны для ремонта, реставрационных работ.

Трубная резьба 3/8 – 1 1/4"

## REMS Резьбонарезные головки S – решение проблем в труднодоступных местах.

Быстросменные резьбонарезные головки S со специально установленными плашками.

Дополнительная точная направляющая со стороны крышки (Патент EP 0 875 327) для центрирования и лёгкого надреза трубы.

Удлинитель храпового рычага REMS Ева для нарезания резьбы на концах труб, находящихся в углублениях стен.

Быстросменные резьбонарезные головки S подходят к храповому рычагу REMS Ева и другим подходящим резьбонарезным клуппам.



Продукция немецкого производства



### Комплект поставки

**Резьбонарезная головка S Сет.** Быстросменные резьбонарезные головки S для трубной конической резьбы, правой ISO 7-1, EN 10226 (DIN 2999, BSPT) или Taper Pipe Thread ASME B1.20.1, Удлинитель 300 мм. В прочном стальном чемодане.

Наименование	Арт.-№
Сет R 3/8-1/2-3/4	520025
Сет R 1/2-3/4-1	520026
Сет NPT 1/2-3/4-1	520056



### Оснастка

Наименование	Величина	Арт.-№
<b>Храповый рычаг</b> для всего рабочего диапазона		
522000		
<b>Резьбонарезная головка S</b>		
для трубной конической резьбы ISO 7-1, EN 10226 (DIN 2999, BSPT)	R 3/8	521026
	R 1/2	521036
	R 3/4	521046
	R 1	521056
	R 1 1/4	521066
<b>Удлинитель 300 мм</b>		522051
<b>Стальной чемодан</b> с вкладышем для храпового рычага, 4 быстросменные нарезные головки S и удлинитель.		526052



Высокопроизводительный, удобный электроинструмент для нарезания резьбы с оригинальным, запатентованным бугелем. Применим повсюду без тисков. Идеален для ремонта и стройплощадки.

Трубная резьба  $\frac{1}{8}$ –1", 16–32 мм

Виды резьбы страницы 30, 31.

## REMS Амиго Е – самый быстрый, самый сильный и самый легкий до 1".

### Системное преимущество

Только один вид маленьких, компактных, быстросменных резьбонарезных головок и только один вид резьбонарезных плашек для всех клуппов REMS.

### Запатентованный бугель

Качественный, надёжный и удобный для работы опорный бугель для упора во время вращения в обоих направлениях. Надежно закрепляет трубу за счет наклонного зажимного шпинделя. Легко и быстро труба вставляется в бугель и в клупп.

### Конструкция

Компактный, многофункциональный. Благодаря оптимальной форме клуппа Вы можете работать даже в труднодоступных местах. Привод всего 3,5 кг. Легкий редуктор, поэтому возможна работа одной рукой. Оптимальная превосходная посадка быстросменных резьбонарезных головок.

### Привод

Надёжный, компактный, не требующий технического обслуживания редуктор. Мощный универсальный двигатель 950 Вт с 30 % увеличением мощности посредством автоматической перестановки угольных щёток при выборе направления вращения. Максимально потребляемая мощность до 1500 Вт при полной нагрузке. Скорость реза 35–27 мин<sup>-1</sup>. Толчковый выключатель.

### Быстросменные резьбонарезные головки

Надежная техника, высококачественный материал и точная обработка головки, гребенок и корпуса гарантируют суперлегкий надрез трубы и легкое нарезание резьбы. Гребенки не дерут. Длинная точная направляющая обеспечивает великолепное центрирование трубы. Хороший отвод стружки за счет отверстий в головке для нарезания чистой резьбы.

### Резьбонарезные гребенки

Надежные, прочные, качественные плашки REMS с оптимальной геометрией лезвий гарантируют сверхлегкий надрез трубы и нарезание чистой резьбы. Изготовлены из закаленной, специальной стали для длительного срока эксплуатации.

### Дополнительные материалы для нарезки резьбы

REMS Санитоль и REMS Специаль (страница 49). Разработаны специально для нарезания резьбы, поэтому обладают особенно высокими смазывающими и охлаждающими свойствами. Незаменимы для нарезания чистой резьбы и увеличения срока эксплуатации плашек, инструмента и станков.

### Изготовление ниппелей

Удобно использовать с REMS Ниппельспанер  $\frac{3}{8}$ –1" (2") (страница 48).



Продукция немецкого производства

Tested by electrosuisse >>>

## Комплект поставки

**REMS Амиго Е Сет.** Электрический резьбонарезной клупп со сменными головками для трубной резьбы  $\frac{1}{8}$ –1", 16–32 мм, Для правой и левой резьбы. Привод, опорный бугель, не требующий технического обслуживания редуктор, надёжный, мощный, универсальный двигатель 230 В, 50–60 Гц, 950 Вт., с увеличением мощности посредством автоматической перестановки угольных щёток. Максимально потребляемая мощность до 1500 Вт. Защита от перегрузки. С быстросменными резьбонарезными головками REMS Ева для конической резьбы ISO 7-1, EN 10226 (DIN 2999, BSPT) R правой и резьбы на электроизоляционных трубах согласно EN 60 423 М. В прочном стальном чемодане.

Наименование	Арт.-№
Сет R $\frac{1}{2}$ - $\frac{3}{4}$ -1	530013
Сет M 20-25-32	530014

REMS Амиго Е Сет для винтовой резьбы - NPT.



## Оснастка

Наименование	Арт.-№
<b>Быстросменные резьбонарезные головки, плашки и головка для лерок, страницы 30–31.</b>	
REMS Амиго Е привод	530003
Держатель	533000
REMS REG St $\frac{1}{4}$ –2", трубный гратосниматель, стр. 87.	731700
Двойной держатель для клуппов и пил для REMS Амиго Е, Амиго, Амиго 2 и REMS Тигр ANC	543100
Храповый рычаг страница 24.	522000
<b>Дополнительные материалы для нарезки резьбы страница 49.</b>	
REMS Ниппельспанер $\frac{3}{8}$ –2" страница 48.	
Стальной чемодан с вкладышем	536000





Высокопроизводительный, удобный электроинструмент для нарезания резьбы с оригинальным, запатентованным бугелем. Применим повсюду без тисков. Идеален для ремонта и стройплощадки.

Трубная резьба	$\frac{1}{8}$ – $1\frac{1}{4}$ "	16–40 мм
Болтовая резьба		6–30 мм, $\frac{1}{4}$ – $1$ "

Виды резьбы страницы 30, 31.

**REMS Амиго – самый маленький, самый легкий, самый мощный и быстрый до  $1\frac{1}{4}$ ".**

### Системное преимущество

Только один вид маленьких, компактных, быстросменных резьбонарезных головок и только один вид резьбонарезных плашек для всех клуппов REMS.

### Запатентованный бугель

Качественный, надёжный и удобный для работы опорный бугель для упора во время вращения в обоих направлениях. Надежно закрепляет трубу за счет наклонного зажимного шпиделя. Легко и быстро труба вставляется в бугель и в клупп.

### Конструкция

Компактный, многофункциональный. Благодаря оптимальной форме клуппа Вы можете работать даже в труднодоступных местах. Привод всего 3,5 кг. Легкий редуктор, поэтому возможна работа одной рукой. Оптимальная превосходная посадка быстросменных резьбонарезных головок.

### Привод

Надёжный, компактный, не требующий технического обслуживания редуктор. Мощный универсальный двигатель 1.200 Вт с 30% увеличением мощности посредством автоматической перестановки угольных щёток при выборе направления вращения. Максимально потребляемая мощность до 1800 Вт при полной нагрузке. Скорость реза 35–27 мин<sup>-1</sup>. Толчковый выключатель.

### Быстросменные резьбонарезные головки

Надежная техника, высококачественный материал и точная обработка головок, гребенок и корпуса гарантируют суперлегкий надрез трубы и легкое нарезание резьбы. Гребенки не дерут. Длинная точная направляющая обеспечивает великолепное центрирование трубы. Хороший отвод стружки за счет отверстий в головке для нарезания чистой резьбы.

### Резьбонарезные гребенки

Надежные, прочные, качественные плашки REMS с оптимальной геометрией лезвий гарантируют сверхлегкий надрез трубы и нарезание чистой резьбы. Изготовлены из закаленной, специальной стали для длительного срока эксплуатации.

### Дополнительные материалы для нарезки резьбы

REMS Санитоль и REMS Специаль (страница 49). Разработаны специально для нарезания резьбы, поэтому обладают особенно высокими смазывающими и охлаждающими свойствами. Незаменимы для нарезания чистой резьбы и увеличения срока эксплуатации плашек, инструмента и станков.

### Изготовление ниппелей

Удобно использовать с REMS Ниппельспанер  $\frac{3}{8}$ – $1\frac{1}{4}$ " (2") (страница 48).



Продукция немецкого производства

Tested by electrosuisse >>>

### Комплект поставки

**REMS Амиго Сет.** Электрический резьбонарезной клупп со сменными головками для трубной резьбы  $\frac{1}{8}$ – $1\frac{1}{4}$ "

Наименование	Арт.-№
Сет R $\frac{1}{2}$ - $\frac{3}{4}$ - $1$ - $1\frac{1}{4}$	530020
Сет M 16-20-25-32 (M × 1,5)	530022
Сет M 20-25-32-40 (M × 1,5)	530023

REMS Амиго Сет для винтовой резьбы - NPT.

### Оснастка

Наименование	Арт.-№
Быстросменные резьбонарезные головки, плашки и головка для лерок, страницы 30–31.	
REMS Амиго привод	530000
Держатель	533000
REMS REG St $\frac{1}{4}$ – $2$ "	731700
Двойной держатель для клуппов и пил для REMS Амиго Е, Амиго, Амиго 2 и REMS Тигр ANC	543100
Храповый рычаг страница 24.	522000
Дополнительные материалы для нарезки резьбы страница 49.	
REMS Ниппельспанер $\frac{3}{8}$ – $2$ "	536000
Стальной чемодан с вкладышем	536000



Высокопроизводительный, удобный электроинструмент для нарезания резьбы с оригинальным, запатентованным опорным бугелем. Идеален для ремонта и стройплощадок.

Трубная резьба	1/8–2", 16–50 мм
Болтовая резьба	6–30 мм, 1/4–1"
Трубная резьба с REMS 4" автоматической резьбонарезной головкой	2 1/2–4"
Виды резьбы страницы 30, 31.	

## REMS Амиго 2 – Медвежья сила до 2".

### Системное преимущество

Только один вид маленьких, компактных, быстросменных резьбонарезных головок и только один вид резьбонарезных плашек для всех клуппов REMS.

### Запатентованный бугель

Качественный, надёжный и удобный для работы опорный бугель для упора во время вращения в обоих направлениях. Надежно закрепляет трубу за счет наклонного зажимного винта. Легко и быстро клупп вставляется в бугель и трубу.

### Конструкция

Компактный, многофункциональный. Применим повсюду даже без тисков. Благодаря оптимальной форме клуппа Вы можете работать даже в труднодоступных местах. Привод весит всего 6,5 кг. Оптимальная превосходная посадка быстросменных резьбонарезных головок.

### Привод

Надёжный, компактный, не требующий технического обслуживания редуктор. Мощный универсальный двигатель 1.700 Вт с 30% увеличением мощности посредством автоматической перестановки угольных щёток. Скорость реза 30–18 мин<sup>-1</sup>.

### Быстросменные резьбонарезные головки

Надежная техника, высококачественный материал и точная обработка головок, гребенок и корпуса гарантируют суперлегкий надрез трубы и легкое нарезание резьбы. Гребенки не дерут. Длинная точная направляющая обеспечивает великолепное центрирование трубы. Хороший отвод стружки за счет отверстий в головке для нарезания чистой резьбы.

### Резьбонарезные плашки

Надежные, прочные, качественные плашки REMS с оптимальной геометрией лезвий гарантируют сверхлегкий надрез трубы и нарезание чистой резьбы. Изготовлены из закаленной, специальной стали для длительного срока эксплуатации.

### Дополнительные материалы для нарезания резьбы

REMS Санитоль и REMS Специаль (страница 49). Разработаны специально для нарезания резьбы, поэтому обладают особенно высокими смазывающими и охлаждающими свойствами. Незаменимы для нарезания чистой резьбы и увеличения срока эксплуатации плашек, инструмента и станков.

### Изготовление ниппелей

Удобно с REMS Ниппельспанер 3/8–1" (2") (страница 48).

### Комплект поставки

**REMS Амиго 2 сет.** Электрический резьбонарезной клупп с быстросменными головками для трубной резьбы 1/8–2", 16–50 мм, болтовой резьбы 6–30 мм, 1/4–1". Для правой и левой резьбы. Привод, не требующий технического обслуживания редуктор, надёжный, мощный, универсальный двигатель 230 В, 50–60 Гц, 1700 Вт., толчковый выключатель безопасности, увеличение мощности посредством автоматической перестановки угольных щёток при выборе направления вращения, правый/левый ход Опорный бугель для обоих направлений вращения. С быстросменными резьбонарезными головками REMS Ева для конической резьбы ISO 7-1, EN 10226 (DIN 2999, BSPT) R правой и для резьбы на электроизоляционных трубах согласно EN 60423 М). В прочном стальном чемодане.

Наименование	Арт.-№
Сет R 1/2-3/4-1-1 1/4-1 1/2-2	540020
Сет M 20-25-32-40-50 (M x 1,5)	540022

REMS Амиго 2 компакт сет для NPT- резьбы.

### Оснастка

Наименование	Арт.-№
<b>Быстросменные резьбонарезные головки, плашки и головка для лерок, страницы 30–31.</b>	
REMS Амиго 2 привод	540000
Держатель для REMS Амиго 2	543000
REMS REG St 1/4–2", трубный пратосниматель, стр. 87.	731700
<b>Двойной бугель для клуппов и пил для REMS Амиго Е, Амиго, Амиго 2 и REMS Тигр ANC</b>	
Храповый рычаг страница 24.	522000
<b>Дополнительные материалы для нарезки резьбы</b> страница 49.	
REMS Ниппельспанер 3/8–2" страница 48.	
REMS 4" Автоматическая резьбонарезная головка, 2 1/2–4", страница 41.	
Стальной чемодан с вкладышем	546000



Продукция немецкого производства



Tested by electrosuisse >>>





# REMS Амиго 2 компакт

Электрический резьбонарезной клупп с быстросменными головками

Высокопроизводительный, удобный электроинструмент для нарезания резьбы с оригинальным, запатентованным бугелем. Применим повсюду без тисков. Идеален для ремонта и стройплощадки.

Трубная резьба	1/8–2", 16–50 мм
Болтовая резьба	6–30 мм, 1/4–1"

Виды резьбы страницы 30, 31.

## REMS Амиго 2 компакт – Самый маленький и лёгкий до 2".

### Системное преимущество

Только один вид маленьких, компактных, быстросменных резьбонарезных головок и только один вид резьбонарезных плашек для всех клуппов REMS.

### Запатентованный бугель

Качественный, надёжный и удобный для работы опорный бугель для упора во время вращения в обоих направлениях. Надежно закрепляет трубу за счет наклонного зажимного винта легко и быстро клупп вставляется в бугель и трубу.

### Конструкция

Компактный, многофункциональный. Применим повсюду даже без тисков. Благодаря оптимальной форме клуппа вы можете работать даже в труднодоступных местах. Привод всего 4,9 кг. Оптимальная превосходная посадка быстросменных резьбонарезных головок.

### Привод

Надёжный, не требующий технического обслуживания редуктор. Универсальный двигатель 1.200 Вт с 30% увеличением мощности, посредством автоматической перестановки угольных щёток при выборе направления вращения. Максимально потребляемая мощность до 1800 Вт. Скорость реза 30–18 1/min. Толчковый выключатель безопасности.

### Быстросменные резьбонарезные головки

Надежная техника, высококачественный материал и точная обработка головок, гребенок и корпуса гарантируют суперлегкий надрез трубы и легкое нарезание резьбы. Гребенки не цепляют. Длинная точная направляющая обеспечивает великолепное центрирование трубы. Хороший отвод стружки за счет отверстий в головке для нарезания чистой резьбы.

### Резьбонарезные плашки

Надежные, прочные, качественные плашки REMS с оптимальной геометрией лезвий гарантируют сверхлегкий надрез трубы и нарезание чистой резьбы. Изготовлены из закаленной, специальной стали для сверхдлительного срока эксплуатации.

### Дополнительные материалы для нарезания резьбы

REMS Санитоль и REMS Специаль (страница 49). Разработаны специально для нарезания резьбы, поэтому обладают особенно высокими смазывающими и охлаждающими свойствами. Незаменимы для нарезания чистой резьбы и увеличения срока эксплуатации плашек, инструмента и станков.

### Изготовление ниппелей

Удобно использовать с REMS Ниппельспанер 3/8–1" (2") (страница 48).



Продукция немецкого производства



Tested by electrosuisse

## Комплект поставки

REMS Амиго 2 компакт. Электрический резьбонарезной клупп с быстросменными головками для трубной резьбы 1/8–2", 16–50 мм, болтовой резьбы 6–30 мм, 1/4–1". Для правой и левой резьбы. Привод, опорный бугель, не требующий технического обслуживания редуктор, надёжный, мощный, универсальный двигатель 230 В, 50–60 Гц, 1200 Вт., с увеличением мощности посредством автоматической перестановки угольных щёток. Максимально потребляемая мощность до 1800 Вт. Защита от перегрузок. С быстросменными резьбонарезными головками REMS Ева для конической резьбы ISO 7-1, EN 10226 (DIN 2999, BSPT) R правая и резьбы на электроизоляционных трубах согласно EN 60 423 М). В прочном стальном чемодане.

Наименование	Арт.-№
Сет R 1/2-3/4-1-1 1/4	540023
Сет R 1/2-3/4-1-1 1/4-1 1/2-2	540024
Сет M 20-25-32-40-50 (M x 1,5)	540025

REMS Амиго 2 компакт сет для NPT- резьбы.



## Оснастка

Наименование	Арт.-№
Быстросменные резьбонарезные головки, плашки и головка для лерок, страницы 30–31.	
Привод для REMS Амиго 2 компакт	540001
Держатель для Амиго 2 компакт	543010
REMS REG St 1/4–2", трубный гратосниматель, стр. 87.	731700
Храповый рычаг страница 24.	522000
Дополнительные материалы для нарезки резьбы страница 49.	
REMS Ниппельспанер 3/8–2" страница 48.	
Стальной чемодан с вкладышем	546000





## Быстросменные резьбонарезные головки REMS Ева

Надежная техника, высококачественный материал и точная обработка головки, гребенок и крышки гарантируют суперлегкий надрез трубы и легкое нарезание резьбы. Гребенки не рвут резьбу. Длинная точная направляющая обеспечивает великолепное центрирование трубы. Хороший отвод стружки за счет отверстий в головке для нарезания чистой резьбы.

Наименование	Величина	Арт.-№
Правая трубная коническая резьба R ISO 7-1, EN 10226 (DIN 2999, BSPT)	R 1/8	521000
	R 1/4	521010
	R 3/8	521020
	R 1/2	521030
	R 3/4	521040
	R 1	521050
	R 1 1/4	521060
	R 1 1/2	521070
R 2	521080	
Левая трубная коническая резьба R ISO 7-1, EN 10226 (DIN 2999, BSPT)	R 1/8 LH	521100
	R 1/4 LH	521110
	R 3/8 LH	521120
	R 1/2 LH	521130
	R 3/4 LH	521140
	R 1 LH	521150
	R 1 1/4 LH	521160
	R 1 1/2 LH	521170
R 2 LH	521180	
Правая трубная коническая резьба NPT Taper Pipe Thread ASME B1.20.1	NPT 1/8	521200
	NPT 1/4	521210
	NPT 3/8	521220
	NPT 1/2	521230
	NPT 3/4	521240
	NPT 1	521250
	NPT 1 1/4	521260
	NPT 1 1/2	521270
NPT 2	521280	
Резьба для электроизоляционных труб M, EN 60423	M 16 × 1,5	521300
	M 20 × 1,5	521310
	M 25 × 1,5	521320
	M 32 × 1,5	521330
	M 40 × 1,5	521340
	M 50 × 1,5	521350



Трубная резьба  
правая



Трубная резьба  
левая



Продукция немецкого производства

## REMS Резьбонарезные гребенки

Аксессуары для клуппов фирмы REMS

### Резьбонарезные плашки

Надежные, прочные, качественные плашки REMS с оптимальной геометрией лезвий гарантируют сверхлегкий надрез трубы и нарезание чистой резьбы. Изготовлены из закаленной, специальной стали для сверхдлительного срока эксплуатации.

Наименование	Величина	Арт.-№
Трубная коническая резьба, правая R ISO 7-1, EN 10226 (DIN 2999, BSPT)	R 1/8	521002
	R 1/4	521012
	R 3/8	521022
	R 1/2	521032
	R 3/4	521042
	R 1	521052
	R 1 1/4	521062
	R 1 1/2	521072
R 2	521082	
Трубная коническая резьба, левая R ISO 7-1, EN 10226 (DIN 2999, BSPT)	R 1/8 LH	521102
	R 1/4 LH	521112
	R 3/8 LH	521122
	R 1/2 LH	521132
	R 3/4 LH	521142
	R 1 LH	521152
	R 1 1/4 LH	521162
	R 1 1/2 LH	521172
R 2 LH	521182	
Трубная коническая резьба, правая NPT Taper Pipe Thread ASME B1.20.1	NPT 1/8	521202
	NPT 1/4	521212
	NPT 3/8	521222
	NPT 1/2	521232
	NPT 3/4	521242
	NPT 1	521252
	NPT 1 1/4	521262
	NPT 1 1/2	521272
NPT 2	521282	
Резьба для электроизоляционных труб M, EN 60423	M 16 × 1,5	521302
	M 20 × 1,5	521312
	M 25 × 1,5	521322
	M 32 × 1,5	521332
	M 40 × 1,5	521342
	M 50 × 1,5	521352



Продукция немецкого производства



## Головки для резьбонарезных лерок

Головки для крепления стандартных, нормированных, круглых лерок для всех видов резьб. Закрепление лерок в головке при помощи винта.

Наименование	Величина	Арт.-№
Головка для лерок	D 65 мм	731200
Головка для лерок	G 1¼	731250
Головка для лерок	D 105 мм	541401

## Прокладочное кольцо

Прокладочные кольца для различных наружных диаметров резьбонарезных лерок.

Наименование	Величина	d1 мм	Арт.-№
Прокладочное кольцо для резьбонарезной лерки 731200	M 6–9		731205
	20/25	30	731210
	M 10–11	38	731220
	M 12–14 (Pg 7–9)	45	731230
	M 16–20 (Pg 11–13,5)	55	731240
без прокладочного кольца	M 27–30 (Pg 21–29)	65	
Прокладочное кольцо для резьбонарезной лерки 541401	D 65/105 (Pg 21–29)	65	541404
	D 75/105	75	541406
	D 90/105 (Pg 36)	90	541410
без прокладочного кольца	Pg 42–48	105	



## Направляющая втулка

Направляющие втулки для легкого центрированного надреза.

Наименование	Величина	Арт.-№
Направляющая втулка для 731200	D 6	731301
	D 8	731302
	D 10	731303
	D 12	731304
	D 14	731305
	D 16	731306
	D 18	731307
	D 20	731308
	D 22	731309
	D 24	731310
	D 27	731311
	D 30	731312
	D 12,8 (Pg 7)	731320
	D 15,5 (Pg 9)	731321
	D 18,9 (Pg 11)	731322
	D 20,7 (Pg 13,5)	731323
	D 22,8 (Pg 16)	731324
	D 28,6 (Pg 21)	731325
	D 37,3 (Pg 29)	731326
Направляющая втулка для 541401	D 28,6 (Pg 21)	541413
	D 37,3 (Pg 29)	541414
	D 47,3 (Pg 36)	541415
	D 54,3 (Pg 42)	541416

Продукция немецкого производства

Надежный высокопроизводительный станок для нарезания резьбы, резки труб, снятия грата, изготовления ниппелей (бочат), накатки желобков. Для монтажников, металлообрабатывающей отрасли, промышленности. Для стройплощадки и мастерской.

Трубная резьба	( <sup>1</sup> / <sub>16</sub> ) 1/8–2", 16–63 мм
Болтовая резьба	(6) 10–60 мм, 1/4–2"

Трубная резьба с REMS 4" Автоматической нарезной головкой	2 1/2–4"
---	----------

Виды резьбы, страница 40.

Накатка желобков с помощью устройства для накатки желобков REMS	DN 25–300 1–12"
---	--------------------

**REMS Торнадо – станок особого класса!**  
**Автоматический зажимной патрон. Универсальная автоматическая резьбонарезная головка.**  
**Автоматическое охлаждение и смазка.**

### Принцип работы

Неподвижный инструмент -вращающаяся заготовка.

### Конструкция

Прочная, надёжная конструкция, идеальна в условиях стройплощадки. Небольшие размеры, небольшой вес, например, REMS Торнадо 2000 в полном комплекте весит всего 50 кг. Большой поддон для стружки, регулируемая по высоте подставка для заготовок.

#### 2 варианта конструкции:

- Переносной вариант на трёх ножках, со съемной большой масляной ванной и поддоном для стружки.
- Вариант Т со встроенной увеличенной масляной ванной и поддоном для стружки для работы на верстаке. Передвижная и складная подставка идет в качестве принадлежности, для простой транспортировки, и обеспечивают оптимальную высоту и стабильность.

Стойка или передвижная тележка, как принадлежность, для легкой транспортировки, оптимальной высоты и стабильной установки.

### Привод

Сверхмощный и быстрый, например, нарежет резьбу R 2" за 15 секунд. Не требующий технического обслуживания редуктор, работающий в закрытой масляной ванне.

#### 3 мощных двигателя на выбор:

- Универсальный двигатель 1700 Вт, защита от перегрузок. Число оборотов шпинделя 53 мин<sup>-1</sup>.
- Конденсаторный двигатель с переключением полярности, 2100 Вт, защита от перегрузок. 2 режима работы- 52 и 26 мин<sup>-1</sup>, даже при полной нагрузке. Очень тихий ход.
- 3-ех фазный двигатель с переключением полярности 2000 Вт, защита от перегрузок. 2 режима работы- 52 и 26 мин<sup>-1</sup>, даже при полной нагрузке. Очень тихий ход. Педаль включения с защитой.

### Автоматический зажимной патрон

2 автоматических быстрозажимных патрона с центрирующими кулачками для надёжного, быстрого крепления/ снятия заготовок. Никакого проскальзывания трубы.

### Автоматическая смазка и охлаждение

Прочный, надёжный насос высокой подачи. Обильная подача смазывающе-охлаждающей жидкости через резьбонарезную головку прямо на место реза гарантирует чистую резьбу и длительный срок службы гребенок, редуктора и двигателя.

### Универсальная автоматическая резьбонарезная головка

Всего одна универсальная, автоматическая резьбонарезная головка для всех видов резьбы, в том числе длинной резьбы, открывающаяся после нарезания установленной длины конической резьбы. Точная, быстрая установка диаметра резьбы, удобная шкала установки диаметра. Ограничитель для конической резьбы. Быстрая смена гребенок за счет пазового крепления в держателе гребенок.

### Резьбонарезные плашки

Надёжные, прочные, качественные плашки REMS с оптимальной геометрией лезвий гарантируют сверхлегкий надрез трубы и нарезание чистой резьбы. Изготовлены из закаленной, специальной стали для сверхдлительного срока эксплуатации.

### Труборез

Самоцентрирующий. Надёжная рама из ковальной стали. Эргономичная, широкая ручка для мощной подачи шпинделя. Режущий диск изготовлен из надёжной, каленой специальной стали для резки труб, для длительного срока эксплуатации.

### Трубный гратосниматель

Надёжный, легкий в обслуживании инструмент для удаления грата. Прочное лезвие для удаления грата, изготовлено из спецстали и гарантирует легкое снятие грата и особенно длительную эксплуатацию. Двухлезвийный, для оптимального отвода стружки в особенности при малых диаметрах труб.

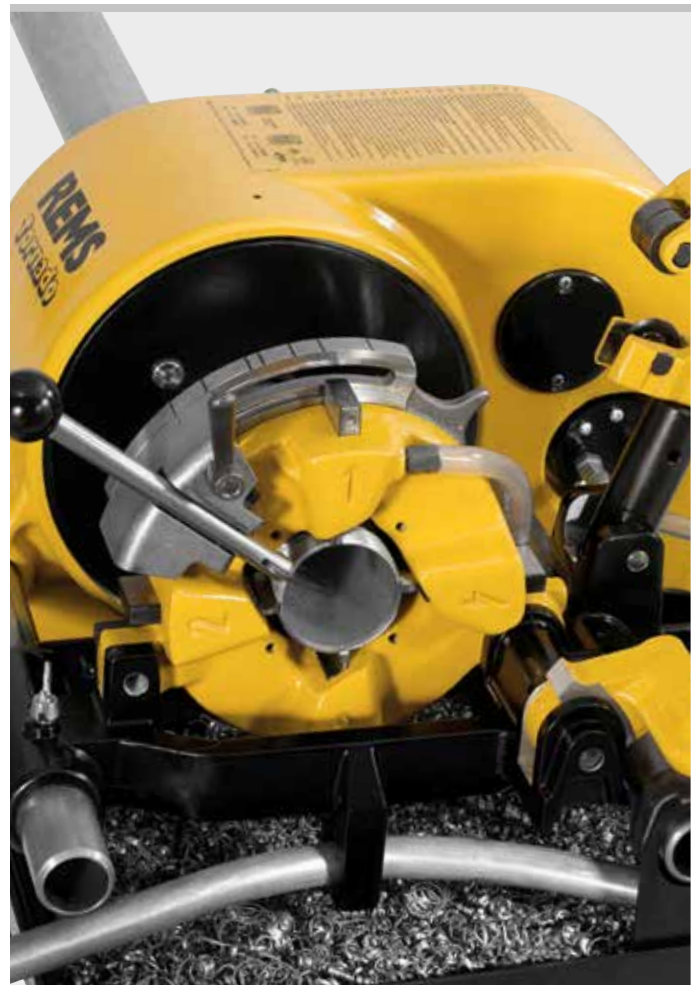

Продукция немецкого производства



3 мощных двигателя на выбор.





**Дополнительные материалы для нарезки резьбы**  
REMS Санитоль и REMS Специаль (страница 49). Разработаны специально для нарезания резьбы, поэтому обладают особенно высокими смазывающими и охлаждающими свойствами. Незаменимы для нарезания чистой резьбы и увеличения срока эксплуатации плашек, инструмента и станков.

**REMS 4" Автоматическая резьбонарезная головка**  
Для трубной резьбы 2½–4" (страница 41).

### Изготовление ниппелей

Удобно использовать с автоматическим внутривжимным REMS Ниппельфикс ½–2" (4") или с ручным внутривжимным REMS Ниппельспанер ¾–2" (Страница 48).

### REMS Устройство для накатки желобков

Надежное, компактное устройство для накатки желобков с гидравлической подачей для накатки желобков на трубах и системах трубных соединений по DN 25–300, 1–12" (страница 50).



Подставка, передвижная, с упором (Поставляется отдельно)

### Комплект поставки

**REMS Торнадо.** Станок для нарезания трубной резьбы (1/16) ½–2", 16–63 мм, болтовой резьбы (6) 10–60 мм, ¼–2". Не требующий технического обслуживания редуктор, педаль включения с защитой, 2 автоматических зажимных патрона, автоматическое охлаждение и смазка. С комплектом инструмента, состоящим из универсальной автоматической резьбонарезной головки для всех видов, в том числе длинной резьбы, автоматически открывающейся после нарезания заданной конической резьбы, гребенок для конической трубной резьбы ISO 7-1, EN 10226 (DIN 2999, BSPT) R ½–¾ и R 1–2 правая, трубореза, гратоснимателя. 3 двигателя на выбор. Переносной вариант на трёх ножках, со снимающейся большой масляной ванной и поддоном для стружки. Вариант Т со встроенной увеличенной масляной ванной и поддоном для стружки для размещения на верстаке, стойке или передвижной тележке с подставкой для труб. В коробке.

Наименование	Конструкция	Арт.-№
2000	Универсальный двигатель 230 В, 50–60 Гц, 1700 Вт. 53 мин <sup>-1</sup> . Переносной вариант на трёх ножках.	340200
2010	Конденсаторный двигатель с переключателем полярности 230 В, 50 Гц, 2100 Вт. 52/26 мин <sup>-1</sup> , даже при полной нагрузке. Очень тихий ход Переносной вариант на трёх ножках.	340201
2020	3-ёх фазный двигатель с переключением полярности 400 В, 50 Гц, 2000 Вт. 52/26 мин <sup>-1</sup> , даже при полной нагрузке. Очень тихий ход Переносной вариант на трёх ножках.	340202
2000 Т	Универсальный двигатель 230 В, 50–60 Гц, 1700 Вт. 53 мин <sup>-1</sup> . Для верстака, подставки или передвижной тележки.	340206
2010 Т	Конденсаторный двигатель с переключателем полярности 230 В, 50 Гц, 2100 Вт. 52/26 мин <sup>-1</sup> , даже при полной нагрузке. Очень тихий ход. Для верстака, подставки или передвижной тележки.	340207
2020 Т	3-ёх фазный двигатель с переключением полярности 400 В, 50 Гц, 2000 Вт. 52/26 мин <sup>-1</sup> , даже при полной нагрузке. Очень тихий ход. Для верстака, подставки или передвижной тележки.	340208

Другие конструкции на заказ.

### Оснастка

Наименование	Арт.-№
Подставка	344105
Подставка, передвижная и складная	344150
Подставка, передвижная, с упором	344100
Резьбонарезные плашки страница 40.	
Универсальная автоматическая резьбонарезная головка 1/16–2" также и в качестве сменной головки вместо сменных резьбонарезных гребенок	341000
REMS 4" автоматическая резьбонарезная головка для трубной резьбы вместо 2½–4", страница 41.	
REMS режущий диск St 1/8–4", s 8	341614
Дополнительные материалы для нарезки резьбы страница 49.	
Ниппельный держатель страница 48.	
REMS Устройство для накатки желобков страница 50.	347000



Надежный, компактный высокопроизводительный станок для нарезания резьбы, резки труб, снятия грата, изготовления ниппелей (бочат), накатки желобков. Для монтажников, металлообрабатывающей отрасли и промышленности. Для стройплощадки и мастерской.

Трубная винтовая резьба	( <sup>1</sup> / <sub>16</sub> ) 1/8–2", 16–63 мм
Трубная болтовая резьба	(6) 8–60 мм, 1/4–2"
Трубная резьба с REMS 4" Автоматической нарезной головкой.	2 1/2–4"
Виды резьбы, страница 40.	
Накатка желобков с помощью устройства REMS для накатки желобков	DN 25–300 1–12"

### REMS Магнум – компактный до 2".

#### Принцип работы

Неподвижный инструмент - вращающаяся заготовка

#### Конструкция

Прочная, надежная конструкция, идеальна в условиях стройплощадки. Небольшие размеры, небольшой вес, например, REMS Магнум 2000 L-T весит всего 57 кг. Большой поддон для стружки, полка для заготовок.

#### 2 варианта конструкции:

- Облегченный вариант L-T со съемной, большой масляной ванной и поддоном для стружки.
- Вариант T со встроенной увеличенной масляной ванной и поддоном для стружки. Передвижная и складная подставка идут в качестве принадлежности, для простой транспортировки, и обеспечивают оптимальную высоту и стабильность.

Подставка или передвижная тележка, как принадлежность, для легкой транспортировки, оптимальной высоты и установки.

#### Привод

Сверхмощный и быстрый. Не требующий технического обслуживания редуктор в закрытой масляной ванне

#### 3 мощных двигателя на выбор:

- Универсальный двигатель, в 1700 Вт, защита от перегрузок. Число оборотов шпинделя 53 мин<sup>-1</sup>.
- Конденсаторный двигатель с переключением полярности, в 2100 Вт, защита от перегрузок. 2 режима работы- 52 и 26 мин<sup>-1</sup>, даже при полной нагрузке. Очень тихий ход.
- 3-фазный двигатель с переключением полярности в 2000 Вт, защита от перегрузок. 2 режима работы- 52 и 26 мин<sup>-1</sup>, даже при полной нагрузке. Очень тихий ход. Педаль включения с защитой

#### Зажимной патрон

Надежный быстрозажимной ударный патрон. Никакого проскальзывания трубы. Большое расстояние между зажимным патроном и центрирующим патроном гарантирует надежное крепление длинных труб. Задние центрирующие кулачки для центрирования заготовок.

#### Автоматическая смазка и охлаждение

Прочный, надежный насос высокой подачи. Обильная подача смазывающе-охлаждающей жидкости через резьбонарезную головку прямо на место реза гарантирует чистую резьбу и длительный срок службы гребенок, редуктора и двигателя.

#### Универсальная автоматическая резьбонарезная головка

Всего одна универсальная, автоматическая резьбонарезная головка для всех видов резьбы, в том числе длинной резьбы, открывающаяся после нарезания установленной длины конической резьбы. Точная, быстрая установка диаметра резьбы, удобная шкала установки диаметра. Ограничитель для конической резьбы. Быстрая смена гребенок за счет пазового крепления в держателе гребенок.

#### Резьбонарезные плашки

Надежные, прочные, качественные плашки REMS с оптимальной геометрией лезвий гарантируют сверхлегкий надрез трубы и нарезание чистой резьбы. Изготовлены из закаленной, специальной стали для сверхдлительного срока эксплуатации.

#### Труборез

Самоцентрирующий. Надёжная рама из ковanej стали. Эргономичная, широкая ручка для мощной подачи шпинделя. Режущий диск изготовлен из надежной, каленой специальной стали для резки труб, для длительного срока эксплуатации.

#### Трубный гратосниматель

Надёжный, легкий в обслуживании инструмент для удаления грата. Прочное лезвие для удаления грата, изготовлено из спецстали и гарантирует легкое снятие грата и особенно длительную эксплуатацию. Двухлезвийный, для оптимального отвода стружки в особенности при малых диаметрах труб.



Продукция немецкого производства



3 мощных двигателя на выбор.



**Дополнительные материалы для нарезки резьбы**  
REMS Санитоль и REMS Специаль (страница 49). Разработаны специально для нарезания резьбы, поэтому обладают особенно высокими смазывающими и охлаждающими свойствами. Незаменимы для нарезания чистой резьбы и увеличения срока эксплуатации плашек, инструмента и станков.

### REMS 4" Автоматическая резьбонарезная головка

Для трубной резьбы 2½–4" (страница 41).

### Изготовление ниппелей

Удобно использовать с автоматическим внутризажимным REMS Ниппельфикс ½–2" (4") или с ручным внутризажимным REMS Ниппельспанер ¾–2" (страница 48).

### REMS Оборудование для накатки желобков

Надежное, компактное устройство для накатки желобков с гидравлической накаткой желобков для труб и систем трубных соединений по DN 25–300, 1–12" (страница 50).



Подставка  
(Поставляется  
отдельно)



Подставка, передвижная,  
с упором (Поставляется  
отдельно)



Подставка, передвижная  
и складная (Поставляется  
отдельно)

### Комплект поставки

**REMS Магнум.** Резьбонарезной станок для нарезания трубной резьбы (1/16)½–2", 16–63 мм, болтовой резьбы (6)8–60 мм, ¼–2". Не требующий технического обслуживания редуктор, педаль включения с защитой, автоматическое охлаждение и смазка. С комплектом инструмента, состоящим из универсальной автоматической резьбонарезной головки для всех видов резьбы, в том числе длинной резьбы, автоматически открывающаяся после нарезания заданной конической резьбы, с резьбонарезными плашками для конической трубной резьбы ISO 7-1, EN 10226 (DIN 2999, BSPT) R ½–¾ и R 1–2 правая, трубореза, гратоснимателя. 3 двигателя на выбор. Легкий вариант L-T со съемной, большой масляной ванной и поддоном для стружки. Вариант T со встроенной увеличенной масляной ванной и поддоном для стружки для размещения на верстаке, стойке или передвижной тележке с подставкой для труб. В коробке.

Наименование	Конструкция	Арт.-№
2000 L-T	Универсальный двигатель 230 В, 50–60 Гц, 1700 Вт. 53 мин <sup>-1</sup> .	340226
2010 L-T	Конденсаторный двигатель с переключателем полярности 230 В, 50 Гц, 2100 Вт. 52/26 мин <sup>-1</sup> , даже при полной нагрузке. Очень тихий ход.	340227
2020 L-T	3-ёх фазный двигатель с переключением полярности 400 В, 50 Гц, 2000 Вт. 52/26 мин <sup>-1</sup> , даже при полной нагрузке. Очень тихий ход.	340228
2000 T	Универсальный двигатель 230 В, 50–60 Гц, 1700 Вт. 53 мин <sup>-1</sup> .	340220
2010 T	Конденсаторный двигатель с переключателем полярности 230 В, 50 Гц, 2100 Вт. 52/26 мин <sup>-1</sup> , даже при полной нагрузке. Очень тихий ход.	340221
2020 T	3-ёх фазный двигатель с переключением полярности 400 В, 50 Гц, 2000 Вт. 52/26 мин <sup>-1</sup> , даже при полной нагрузке. Очень тихий ход.	340222

Станки, рассчитанные на другое сетевое напряжение на заказ.

### Оснастка

Наименование	Арт.-№
Подставка	344105
Подставка, передвижная и складная	344150
Подставка, передвижная, с упором	344100
Резьбонарезные плашки страница 40.	
Универсальная автоматическая резьбонарезная головка 1/16–2" также и в качестве сменной головки без сменных резьбонарезных гребенок	341000
REMS 4" автоматическая нарезная головка для трубной резьбы 2½–4", страница 41.	
REMS режущий диск St ½–4", s 8	341614
Дополнительные материалы для нарезания резьбы страница 49.	
Ниппельный держатель страница 48.	
REMS Оборудование для накатки желобков, страница 50.	347000





Надежный, компактный высокопроизводительный станок для нарезания резьбы, резки труб, снятия грата, изготовления ниппелей (бочат), накатки желобков. Для монтажников, металлообрабатывающей отрасли и промышленности. Для стройплощадки и мастерской.

Трубная винтовая резьба (1/16) 1/2–3", 16–63 мм  
Трубная болтовая резьба (6) 20–60 мм, 1/2–2"

Виды резьбы, страница 40.

Накатка желобков с помощью устройства REMS для накатки желобков DN 25–300 1–12"

**REMS Магнум – супермашина до 3".**  
превосходная ровная и чистая резьба до 3" благодаря 5-ти гребенкам.

### Принцип работы

Неподвижный инструмент – вращающаяся заготовка.

### Конструкция

Прочная, надёжная конструкция, идеальна в условиях стройплощадки. Небольшие размеры, небольшой вес, например, REMS Магнум 3000 L-T весит всего 79 кг. Большой поддон для стружки.

#### 2 варианта конструкции:

- Облегченный вариант L-T со съемной, большой масляной ванной и поддоном для стружки.
- Вариант T со встроенной увеличенной масляной ванной и поддоном для стружки.

Подставка или передвижная тележка, как принадлежность, для легкой транспортировки, оптимальной высоты и стабильной установки.

### Привод

Сверхмощный и быстрый. Не требующий технического обслуживания редуктор в закрытой масляной ванне

#### 3 мощных двигателя на выбор:

- Универсальный двигатель, в 1700 Вт, защита от перегрузок. Число оборотов шпинделя 23 мин<sup>-1</sup>.
- Конденсаторный двигатель с переключением полярности, в 2100 Вт, защита от перегрузок. 2 режима работы- 20 и 10 мин<sup>-1</sup>, даже при полной нагрузке. Очень тихий ход.
- 3-ёх фазный двигатель с переключением полярности в 2000 Вт, защита от перегрузок. 2 режима работы- 20 и 10 мин<sup>-1</sup>, даже при полной нагрузке. Очень тихий ход. Педаль включения с защитой.

### Зажимной патрон

Надежный быстрозажимной ударный патрон. Никакого проскальзывания трубы. Большое расстояние между зажимным патроном и центрирующим патроном гарантирует надежное крепление длинных труб. Задние центрирующие кулачки для центрирования заготовок.

### Автоматическая смазка и охлаждение

Прочный, надежный насос высокой подачи. Обильная подача смазывающе-охлаждающей жидкости через резьбонарезную головку прямо на место реза гарантирует чистую резьбу и длительный срок службы гребенок, редуктора и двигателя.

### Универсальная автоматическая резьбонарезная головка

По одной универсальной, автоматической резьбонарезной головке 1/16–2" и 2 1/2–3" для всех видов резьбы, в том числе длинной резьбы, открывающиеся после нарезания установленной длины конической резьбы. 5 гребенок головки 2 1/2–3" оптимально распределяют режущее усилие по трубе, за счет этого круглая чистая резьба. Точная, быстрая установка диаметра резьбы, удобная шкала установки диаметра. Ограничитель для конической резьбы. Быстрая смена гребенок за счет пазового крепления в держателе гребенок.

### Резьбонарезные плашки

Надежные, прочные, качественные плашки REMS с оптимальной геометрией лезвий гарантируют сверхлегкий надрез трубы и нарезание чистой резьбы. Изготовлены из закаленной, специальной стали для сверхдлительного срока эксплуатации.

### Труборез

Самоцентрирующий. Надёжная рама из ковanej стали. Эргономичная, широкая ручка для мощной подачи шпинделя. Режущий диск изготовлен из надежной, каленой специальной стали для резки труб, для длительного срока эксплуатации.

### Трубный гратосниматель

Надёжный, легкий в обслуживании инструмент для удаления грата. Прочное лезвие для удаления грата, изготовлено из спецстали и гарантирует легкое снятие грата и особенно длительную эксплуатацию. Двухлезвийный, для оптимального отвода стружки в особенности при малых диаметрах труб.

### Комплект инструмента

Для 2 1/2–3" и для 1/4–2" по одному полному комплекту для соответствующего рабочего диапазона с универсальной автоматической резьбонарезной головкой, труборезом, гратоснимателем, гребенками.



Продукция немецкого производства



3 мощных двигателя на выбор.



**Дополнительные материалы для нарезки резьбы**  
REMS Санитоль и REMS Специаль (страница 49). Разработаны специально для нарезания резьбы, поэтому обладают особенно высокими смазывающими и охлаждающими свойствами. Незаменимы для нарезания чистой резьбы и увеличения срока эксплуатации плашек, инструмента и станков.

### Изготовление ниппелей

Удобно использовать с REMS Ниппельфикс 1/2–3" (4") или с ручным REMS Ниппельспанером 3/8–2" (страница 48).

### REMS Оборудование для накатки желобков

Надежное, компактное устройство для накатки желобков с гидравлической накаткой желобков для труб и систем трубных соединений по DN 25–300, 1–12" (страница 50).

### Комплект поставки

**REMS Магнум.** Резьбонарезной станок для нарезания трубной резьбы (1/16) 1/2–3", 16–63 мм, болтовой резьбы (6) 20–60 мм, 1/2–2". Не требующий технического обслуживания редуктор, педаль включения с защитой, автоматическое охлаждение и смазка. С комплектом инструмента 1/16–2" и/или 2 1/2–3", состоящим из универсальной автоматической резьбонарезной головки для всех видов резьбы, в том числе длинной резьбы; автоматически открывающейся после нарезания заданной длины конической резьбы, с нарезными плашками для конической трубной резьбы ISO 7-1, EN 10226 (DIN 2999, BSPT) R правой, трубореза, гратоснимателя. 3 двигателя на выбор. Легкий вариант L-T со съемной, большой масляной ванной и поддоном для стружки. Вариант T со встроенной увеличенной масляной ванной и поддоном для стружки. Для верстака, подставки или передвижной тележки с полкой для заготовок.

Наименование	Конструкция/Оснащение	Арт.-№
3000 L-T	Универсальный двигатель 230 В, 50–60 Гц, 1700 Вт. 23 мин <sup>-1</sup> .	
	<b>Оснащение R 2 1/2–3</b>	380303
	<b>Оснащение R 1/2–3</b>	380309
3010 L-T	Конденсаторный двигатель с переключателем полярности 230 В, 50 Гц, 2100 Вт. 20/10 мин <sup>-1</sup> , даже при полной нагрузке. Очень тихий ход.	
	<b>Оснащение R 2 1/2–3</b>	380304
	<b>Оснащение R 1/2–3</b>	380310
3020 L-T	3-ёх фазный двигатель с переключением полярности 400 В, 50 Гц, 2000Вт. 20/10 мин <sup>-1</sup> , даже при полной нагрузке. Очень тихий ход.	
	<b>Оснащение R 2 1/2–3</b>	380305
	<b>Оснащение R 1/2–3</b>	380311
3000 T	Универсальный двигатель 230 В, 50–60 Гц, 1700 Вт. 23 мин <sup>-1</sup> .	
	<b>Оснащение R 2 1/2–3</b>	380306
	<b>Оснащение R 1/2–3</b>	380312
3010 T	Конденсаторный двигатель с переключателем полярности 230 В, 50 Гц, 2100 Вт. 20/10 мин <sup>-1</sup> , даже при полной нагрузке. Очень тихий ход.	
	<b>Оснащение R 2 1/2–3</b>	380307
	<b>Оснащение R 1/2–3</b>	380313
3020 T	3-ёх фазный двигатель с переключением полярности 400 В, 50 Гц, 2000Вт. 20/10 мин <sup>-1</sup> , даже при полной нагрузке. Очень тихий ход.	
	<b>Оснащение R 2 1/2–3</b>	380308
	<b>Оснащение R 1/2–3</b>	380314

Станки, рассчитанные на другое сетевое напряжение на заказ.

### Оснастка

Наименование	Арт.-№
<b>Подставка</b>	344105
<b>Подставка, передвижная, с упором</b>	344100
<b>Резьбонарезные плашки, страница 40.</b>	
<b>Комплект инструмента 1/16–2", с универсальной автоматической нарезной головкой, нарезными плашками для конической резьбы труб ISO 7-1, EN 10226 (DIN 2999, BSPT) R 1/2–3/4 и R 1–2 правая, труборезом, трубным гратоснимателем</b>	340100
<b>Универсальная автоматическая нарезная головка 1/16–2" без плашек</b>	341000
<b>Универсальная автоматическая нарезная головка 2 1/2–3" без плашек</b>	381050
<b>Универсальная автоматическая нарезная головка 2 1/2–4" без плашек</b>	381000
<b>REMS режущий диск St 1/8–4", s 8</b>	341614
<b>REMS режущий диск St 1–4", s 12</b>	381622
<b>Дополнительные материалы для нарезки резьбы страница 49.</b>	
<b>Ниппельный держатель страница 48.</b>	
<b>REMS Устройство для накатки желобков на трубы, страница 50.</b>	347000



Подставка (Поставляется отдельно)



Подставка, передвижная, с упором (Поставляется отдельно)





Надежный, компактный высокопроизводительный станок для нарезания резьбы, резки труб, снятия грата, изготовления ниппелей (бочат), накатки желобков. Для монтажников, металлообрабатывающей отрасли и промышленности. Для стройплощадки и мастерской.

Трубная винтовая резьба (1/16) 1/2–4", 16–63 мм  
Трубная болтовая резьба (6) 20–60 мм, 1/2–2"

Виды резьбы, страница 40.

Накатка желобков с помощью устройства REMS для накатки желобков DN 25–300  
1–12"

**REMS Магнум – супермашина до 4".**  
превосходная ровная и чистая резьба до 4"  
благодаря 6-ти гребенкам.

### Принцип работы

Неподвижный инструмент – вращающаяся заготовка.

### Конструкция

Прочная, надёжная конструкция, идеальна в условиях стройплощадки. Небольшие размеры, небольшой вес, например, REMS Магнум 4000 L-T весит всего 81 кг. Большой поддон для стружки.

#### 2 варианта конструкции:

- Облегченный вариант L-T со съемной, большой масляной ванной и поддоном для стружки.
- Вариант T со встроенной увеличенной масляной ванной и поддоном для стружки.

Подставка или передвижная тележка, как принадлежность, для легкой транспортировки, оптимальной высоты и стабильной установки.

### Привод

Сверхмощный и быстрый. Не требующий технического обслуживания редуктор в закрытой масляной ванне

#### 3 мощных двигателя на выбор:

- Универсальный двигатель, в 1700 Вт, защита от перегрузок. Число оборотов шпинделя 23 мин<sup>-1</sup>.
- Конденсаторный двигатель с переключением полярности, в 2100 Вт, защита от перегрузок. 2 режима работы- 20 и 10 мин<sup>-1</sup>, даже при полной нагрузке. Очень тихий ход.
- 3-ёх фазный двигатель с переключением полярности в 2000 Вт, защита от перегрузок. 2 режима работы- 20 и 10 мин<sup>-1</sup>, даже при полной нагрузке. Очень тихий ход. Педаль включения с защитой.

### Зажимной патрон

Надежный быстрозажимной ударный патрон. Никакого проскальзывания трубы. Большое расстояние между зажимным патроном и центрирующим патроном гарантирует надежное крепление длинных труб. Задние центрирующие кулачки для центрирования заготовок.

### Автоматическая смазка и охлаждение

Прочный, надежный насос высокой подачи. Обильная подача смазывающе-охлаждающей жидкости через резьбонарезную головку прямо на место реза гарантирует чистую резьбу и длительный срок службы гребенок, редуктора и двигателя.

### Универсальная автоматическая резьбонарезная головка

По одной универсальной, автоматической резьбонарезной головке 1/16–2" и 2 1/2–4" для всех видов резьбы, в том числе длинной резьбы, открывающиеся после нарезания установленной длины конической резьбы. 6 гребенок головки 2 1/2–4" оптимально распределяют режущее усилие по трубе, за счет этого круглая чистая резьба. Точная, быстрая установка диаметра резьбы, удобная шкала установки диаметра. Ограничитель для конической резьбы. Быстрая смена гребенок за счет пазового крепления в держателе гребенок.

### Резьбонарезные плашки

Надежные, прочные, качественные плашки REMS с оптимальной геометрией лезвий гарантируют сверхлегкий надрез трубы и нарезание чистой резьбы. Изготовлены из закаленной, специальной стали для сверхдлительного срока эксплуатации.

### Труборез

Самоцентрирующий. Надёжная рама из ковanej стали. Эргономичная, широкая ручка для мощной подачи шпинделя. Режущий диск изготовлен из надежной, каленой специальной стали для резки труб, для длительного срока эксплуатации.

### Трубный гратосниматель

Надёжный, легкий в обслуживании инструмент для удаления грата. Прочное лезвие для удаления грата, изготовлено из спецстали и гарантирует легкое снятие грата и особенно длительную эксплуатацию. Двухлезвийный, для оптимального отвода стружки в особенности при малых диаметрах труб.

### Комплект инструмента

Для 2 1/2–4" и для 1/4–2" по одному полному комплекту для соответствующего рабочего диапазона с универсальной автоматической резьбонарезной головкой, труборезом, гратоснимателем, гребенками.



Продукция немецкого производства



3 мощных двигателя на выбор.





**Дополнительные материалы для нарезки резьбы**  
REMS Санитоль и REMS Специаль (страница 49). Разработаны специально для нарезания резьбы, поэтому обладают особенно высокими смазывающими и охлаждающими свойствами. Незаменимы для нарезания чистой резьбы и увеличения срока эксплуатации плашек, инструмента и станков.

### Изготовление ниппелей

Удобно использовать с REMS Ниппельфикс ½–4" или с ручным REMS Ниппельспанером ¾–2" (страница 48).

### REMS Оборудование для накатки желобков

Надежное, компактное устройство для накатки желобков с гидравлической накаткой желобков для труб и систем трубных соединений по DN 25–200, 1–12" (страница 50).

### Комплект поставки

**REMS Магнум.** Резьбонарезной станок для нарезания трубной резьбы (1/16) ½–4", 16–63 мм, болтовой резьбы (6) 20–60 мм, ½–2". Не требующий технического обслуживания редуктор, педаль включения с защитой, автоматическое охлаждение и смазка. С комплектом инструмента 1/16–2" Не требующий технического обслуживания редуктор, педаль включения с защитой, автоматическое охлаждение и смазка. С комплектом инструмента 2 ½–4", состоящим из универсальной автоматической резьбонарезной головки для всех видов резьбы, в том числе длинной резьбы; автоматически открывающейся после нарезания заданной длины конической резьбы, с нарезными плашками для конической трубной резьбы ISO 7-1, EN 10226 (DIN 2999, BSPT) R правой, трубореза, гратоснимателя. 3 двигателя на выбор. Легкий вариант L-T со съемной, большой масляной ванной и поддоном для стружки. Вариант T со встроенной увеличенной масляной ванной и поддоном для стружки. Для верстака, подставки или передвижной тележки с полкой для заготовок. В коробке.

Наименование	Конструкция/Оснащение	Арт.-№
4000 L-T	Универсальный двигатель 230 В, 50–60 Гц, 1700 Вт. 23 мин <sup>-1</sup> .	
	<b>Оснащение R ½–2</b>	380447
	<b>Оснащение R 2 ½–4</b>	380441
	<b>Оснащение R ½–4</b>	380444
4010 L-T	Конденсаторный двигатель с переключателем полярности 230 В, 50 Гц, 2100 Вт. 20/10 мин <sup>-1</sup> , даже при полной нагрузке. Очень тихий ход.	
	<b>Оснащение R ½–2</b>	380448
	<b>Оснащение R 2 ½–4</b>	380442
	<b>Оснащение R ½–4</b>	380445
4020 L-T	3-ёх фазный двигатель с переключением полярности 400 В, 50 Гц, 2000вт. 20/10 мин <sup>-1</sup> , даже при полной нагрузке. Очень тихий ход.	
	<b>Оснащение R 2 ½–4</b>	380443
	<b>Оснащение R ½–4</b>	380446
4000 T	Универсальный двигатель 230 В, 50–60 Гц, 1700 Вт. 23 мин <sup>-1</sup> .	
	<b>Оснащение R 2 ½–4</b>	380426
	<b>Оснащение R ½–4</b>	380429
4010 T	Конденсаторный двигатель с переключателем полярности 230 В, 50 Гц, 2100 Вт. 20/10 мин <sup>-1</sup> , даже при полной нагрузке. Очень тихий ход.	
	<b>Оснащение R 2 ½–4</b>	380427
	<b>Оснащение R ½–4</b>	380430
4020 T	3-ёх фазный двигатель с переключением полярности 400 В, 50 Гц, 2000вт. 20/10 мин <sup>-1</sup> , даже при полной нагрузке. Очень тихий ход.	
	<b>Оснащение R 2 ½–4</b>	380428
	<b>Оснащение R ½–4</b>	380431

Станки, рассчитанные на другое сетевое напряжение, на заказ.

### Оснастка

Наименование	Арт.-№
Подставка	344105
Подставка, передвижная, с упором	344100
<b>Резьбонарезные плашки, страница 40.</b>	
Комплект инструмента 1/16–2", с универсальной автоматической нарезной головкой, нарезными плашками для конической резьбы труб ISO 7-1, EN 10226 (DIN 2999, BSPT) R ½–¾ и R 1–2 правая, труборезом, трубным гратоснимателем	340100
Универсальная автоматическая нарезная головка 1/16–2" без плашек	341000
Универсальная автоматическая нарезная головка 2 ½–4" без плашек	381000
REMS режущий диск St ½–4", s 8	341614
REMS режущий диск St 1–4", s 12	381622
<b>Дополнительные материалы для нарезки резьбы страница 49.</b>	
<b>Ниппельный держатель страница 48.</b>	
REMS Устройство для накатки желобков на трубы, страница 50.	347000



Подставка (Поставляется отдельно)



Подставка, передвижная, с упором (Поставляется отдельно)



## REMS Резьбонарезные плашки, комплект

Надежные, прочные, качественные плашки REMS с оптимальной геометрией лезвий гарантируют сверхлегкий надрез трубы и нарезание чистой резьбы. Изготовлены из закаленной, специальной стали для сверхдлительного срока эксплуатации.

Резьбонарезные плашки на другие виды резьбы (на пр. BSW) на заказ. Резьбонарезные плашки из HSS для обработки высокопрочных материалов 50% дороже. <sup>1)</sup>Некоторые резьбонарезные плашки поставляются только в HSS.

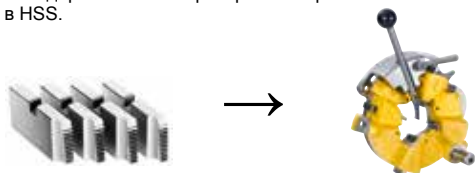

### Для универсальной автоматической резьбонарезной головки 1/16–2"

Наименование	Величина	Арт.-№
Трубная коническая резьба, правая R, ISO 7-1, EN 10226 (DIN 2999, BSPT)	R 1/16–1/8 HSS <sup>1)</sup>	341401
	R 1/4–3/8	341402
	R 1/2–3/4	341403
	R 1–2	341404
Трубная цилиндрическая резьба, правая G, ISO 228-1 (DIN 259, BSPP)	G 1/16–1/8	341406
	G 1/4–3/8	341407
	G 1/2–3/4	341408
	G 1–2	341409
Трубная коническая резьба, правая NPT, Taper Pipe Thread ASME B1.20.1	NPT 1/16–1/8 HSS <sup>1)</sup>	341411
	NPT 1/4–3/8	341412
	NPT 1/2–3/4	341413
	NPT 1–2	341414
Трубная цилиндрическая резьба, NPSM, правая Straight Pipe Thread ASME B1.20.1	NPSM 1/8	341416
	NPSM 1/4–3/8	341417
	NPSM 1/2–3/4	341418
	NPSM 1–2 HSS <sup>1)</sup>	341419
Резьба для легированных стальных труб Pg DIN 40430	Pg 7	341466
	Pg 9	341467
	Pg 11	341468
	Pg 13,5	341469
	Pg 16	341470
	Pg 21	341471
	Pg 29	341472
	Pg 36	341473
	Pg 42	341474
	Pg 48	341475
Резьба для электроизоляционных труб M, EN 60423	M 16 × 1,5	341493
	M 20 × 1,5	341494
	M 25 × 1,5	341495
	M 32 × 1,5	341496
	M 40 × 1,5	341497
	M 50 × 1,5	341498
	M 63 × 1,5	341499
Метрическая резьба M ISO 261 (DIN 13)	M 6	341426
	M 8	341427
	M 10	341428
	M 12	341429
	M 14	341430
	M 16	341431
	M 18	341432
	M 20	341433
	M 22	341434
	M 24	341435
	M 27	341436
	M 30	341437
	M 33	341438
	M 36	341439
	M 39	341440
	M 42	341441
	M 45	341442
	M 48	341443
	M 52	341444
M 56 HSS <sup>1)</sup>	341445	
M 60 HSS <sup>1)</sup>	341446	
Болтовая резьба UNC Unified Inch Screw Thread ASME B1.1	UNC 1/4–20	341476
	UNC 5/16–18	341477
	UNC 3/8–16 HSS <sup>1)</sup>	341478
	UNC 7/16–14	341479
	UNC 1/2–13 HSS <sup>1)</sup>	341480
	UNC 9/16–12	341481
	UNC 5/8–11 HSS <sup>1)</sup>	341482
	UNC 3/4–10 HSS <sup>1)</sup>	341483
	UNC 7/8–9 HSS <sup>1)</sup>	341484
	UNC 1–8 HSS <sup>1)</sup>	341485
	UNC 1 1/8–7	341486
	UNC 1 1/4–7 HSS <sup>1)</sup>	341487
	UNC 1 3/8–6	341488
	UNC 1 1/2–6 HSS <sup>1)</sup>	341489
	UNC 1 3/4–5	341490
UNC 2–4,5	341491	



Продукция немецкого производства

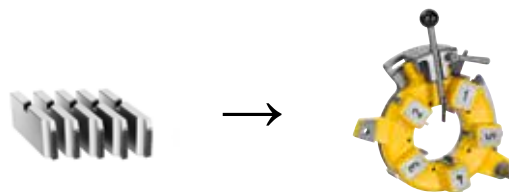

### Для универсальной автоматической резьбонарезной головки 2 1/2–3"

Наименование	Величина	Арт.-№
Трубная коническая резьба, правая R, ISO 7-1, EN 10226 (DIN 2999, BSPT)	R 2 1/2–3	381430
Трубная цилиндрическая резьба, правая G, ISO 228-1 (DIN 259, BSPP)	G 2 1/2–3 HSS <sup>1)</sup>	381431
Трубная коническая резьба, правая NPT, Taper Pipe Thread ASME B1.20.1	NPT 2 1/2–3 HSS <sup>1)</sup>	381432
Трубная цилиндрическая резьба NPSM, правая Straight Pipe Thread ASME B1.20.1	NPSM 2 1/2–3 HSS <sup>1)</sup>	381433



### Для универсальной автоматической резьбонарезной головки 2 1/2–4"

Наименование	Величина	Арт.-№
Трубная коническая резьба, правая R, ISO 7-1, EN 10226 (DIN 2999, BSPT)	R 2 1/2–4	381401
Трубная цилиндрическая резьба, правая G, ISO 228-1 (DIN 259, BSPP)	G 2 1/2–4 HSS <sup>1)</sup>	381405
Трубная коническая резьба, правая NPT, Taper Pipe Thread ASME B1.20.1	NPT 2 1/2–4 HSS <sup>1)</sup>	381410
Трубная цилиндрическая резьба NPSM, правая Straight Pipe Thread ASME B1.20.1	NPSM 2 1/2–4 HSS <sup>1)</sup>	381415

# REMS 4" автоматическая резьбонарезная головка

Устройство для нарезания резьбы

Надёжное, компактное устройство для нарезания конической трубной резьбы и изготовления ниппелей.

Трубная резьба 2½–4"

**REMS 4" Автоматическая резьбонарезная головка – суперрезьба до 4" благодаря 5 режущим плашкам и бесступенчатой автоматически открывающейся головке. Быстрый обратный ход.**

## Принцип работы

Неподвижная заготовка, вращающаяся резьбонарезная головка.

## Конструкция

Компактный модуль из резьбонарезной головки, зажимного патрона и редуктора, не требующего технического обслуживания. Легко транспортировать.

## Техника и принцип работы

- Надёжное крепление, никакого проскальзывания трубы
- Лёгкий надрез трубы, за счет рычага подачи и зубчатой передачи.
- 5 гребенок для всего рабочего диапазона способствуют оптимальному распределению режущего усилия по трубе, для круглой чистой резьбы
- Открывающаяся в процессе резания коническая бесступенчатая головка способствует высокой скорости реза при незначительных усилиях, гарантирует безупречную резьбу и щадящий режим для гребенок и станка.
- Автоматическое открытие нарезной головки по завершению нарезания резьбы.
- Сразу после завершения резания головка готова к эксплуатации, быстрый обратный ход.
- подключение к автоматическому охлаждению и смазке

## Резьбонарезные плашки

Надёжные, прочные, качественные плашки REMS с оптимальной геометрией лезвий гарантируют сверхлёгкий надрез трубы и нарезание чистой резьбы. Изготовлены из закаленной, специальной стали для сверхдлительного срока эксплуатации.

## Привод

REMS Магnum, REMS Торнадо, REMS Амиго 2 и резьбонарезное оборудование других производителей. Быстрая простая установка. Стабильный приводной вал надёжного крепления и оптимальной силовой передачи.

## Дополнительные материалы для нарезки резьбы

REMS Санитоль и REMS Специаль (страница 49). Разработаны специально для нарезания резьбы, поэтому обладают особенно высокими смазывающими и охлаждающими свойствами. Незаменимы для нарезания чистой резьбы и увеличения срока эксплуатации плашек, инструмента и станков.

## Изготовление ниппелей

Удобно использовать с REMS Ниппельспанер 2½–4" и REMS Ниппельфикс (страница 48).



Продукция немецкого производства

## Комплект поставки

**REMS 4" Автоматическая резьбонарезная головка.** Устройство для нарезания трубной резьбы 2½–4". Резьбонарезная головка автоматически открывается и закрывается, быстрый обратный ход. Редуктор с приводным валом, не требует технического обслуживания. Подключение к устройству со смазочно-охлаждающей жидкостью. Поддон для стружки. Гребенки на выбор для конической трубной резьбы ISO 7-1, EN 10226 (DIN 2999, BSPT) R 2½", 3", 4", правой или конической резьбы NPT 2½", 3", 4", правой. В коробке.

Наименование	Оснастка	Арт.-№
<b>REMS 4" Автоматическая резьбонарезная головка</b> подходит к REMS Магnum, REMS Торнадо и др.	R 2½, 3, 4	370010
<b>REMS 4" Автоматическая резьбонарезная головка</b> подходит к REMS Магnum, REMS Торнадо и др.	NPT 2½, 3, 4	370011
<b>REMS 4" Автоматическая резьбонарезная головка</b> подходит к REMS Амиго 2	R 2½, 3, 4	370012



## Оснастка

Наименование	Величина	Арт.-№
<b>Резьбонарезные плашки, комплект</b>		
Трубная коническая резьба, правая R, ISO 7-1, EN 10226 (DIN 2999, BSPT)	R 2½ R 3 R 4	371109 371113 371117
Трубная коническая резьба, правая NPT, Taper Pipe Thread ASME B1. 20.1	NPT 2½ HSS <sup>1)</sup> NPT 3 HSS <sup>1)</sup> NPT 4 HSS <sup>1)</sup>	371134 371138 371142

**Резьбонарезные плашки из HSS** для обработки высокостойких материалов на 50% дороже. <sup>1)</sup>Некоторые резьбонарезные плашки поставляются только в HSS.

**REMS Геркулес**, упоры страница 96.

**Дополнительные материалы для нарезания резьбы** страница 49.

**Ниппельфикс 2½–4"** страница 48.





Полуавтоматический высокопроизводительный резьбонарезной станок для болтовой и трубной резьбы. Для промышленности, металлообрабатывающей отрасли, монтажников

Болтовая резьба	6–72 мм 1/4–2 3/4"	
Трубная резьба	1/16–2 1/2", 16–63 мм	
Класс точности по ISO 261 (DIN 13)	„средний“ (6 G)	
Длина резьбы	≤ D 30 мм	неограничена
	≤ D 72 мм	≤ 200 мм
Фаска	диапазон	7–62 мм
	мин. диаметр	≥ 7 мм
	наибольшая фаска	7 мм
	угол скоса кромки	45°
Снятие стружки	диапазон	7–62 мм
	диаметр	≥ 7 мм

Виды резьбы, страница 44.

**REMS Унимат 75 – высокоэкономичный. Тангенциальная (призматическая) система резьбонарезных гребёнок. Большой диапазон резьб. Быстрая работа, короткое время на переоснастку. Для штучного и серийного производства. Низкая стоимость рабочего часа. Прост в эксплуатации. Разгружает дорогие токарные станки и квалифицированный персонал.**

### Принцип работы

Неподвижная заготовка, вращающаяся резьбонарезная головка.

### Конструкция

Компактная, прочная конструкция для длительной эксплуатации. Резьбонарезная головка с тангенциальными (призматическими) гребёнками в самоцентрирующейся системе держателей. После лёгкого надреза трубы с помощью рычага подачи и зубчатой передачи, автоматическая подача нарезной головки. Сварная, прочная подставка для станка с большой масляной ванной и выдвигаемым ящиком для стружки.

### Привод

Прочный планетарный механизм с пустотелым центральным колесом для длинной резьбы до D 30 мм. Надёжный, специально рассчитанный для нарезания резьб, мощный двигатель трехфазного тока, 2000/2300 Вт, защита от перегрузок. Переключатель для выбора направления вращения для правой или левой резьбы. Высокая скорость работы. 2 варианта частоты вращения резьбонарезной головки 70 и 35 мин<sup>-1</sup>.

### Зажимное устройство

Надёжные, без перекосов, универсальные самоцентрирующиеся тиски для всего диапазона резьб со специальными зубчатыми кулачками. На выбор, ручные тиски или пневмо-гидравлические тиски (рабочее давление 6 бар)

### Специальные зажимные кулачки

Для тянутых заготовок, штифтов, шестигранных винтов и ниппелей, как принадлежность.

### Автоматическое охлаждение и смазка

Прочный, надёжный насос высокой подачи. Обильная подача смазывающе-охлаждающей жидкости гарантирует чистую резьбу и длительный срок службы гребёнок, редуктора и двигателя.

### Универсальная автоматическая нарезная головка

Всего одна универсальная, автоматическая резьбонарезная головка на все виды резьбы. Точная установка диаметра резьбы за счет установочного винта со шкалой, головка закрывается и открывается автоматически после нарезания резьбы заданной длины. Любая резьба режется за один заход. Насадка для конической резьбы. Вместо замены гребёнок более рациональная работа с универсальными автоматическими резьбонарезными головками.

### Резьбонарезные плашки

Надёжные затачиваемые тангенциальные гребенки REMS с оптимальной геометрией лезвий гарантируют сверхлегкий надрез и легкое нарезание чистой резьбы. WS-гребенки из закаленной, специальной стали для материалов до 500 N/мм<sup>2</sup>. HSS-гребенки для материалов, тяжело поддающихся обработке, свыше 500 N/мм<sup>2</sup>. Гребенки устанавливаются в специальной системе держателей. Гребенки и держатели представляют собой резьбонарезной набор.



Продукция немецкого производства

Примеры резьбы



## Нарезка резьбы на арматуре

Специальные резьбонарезные гребенки М с дополнительной шлифованной заборной частью для нарезки резьбы по стальной рифленой арматуре. Для станка REMS Унимат 75 с пневмо-гидравлическими тисками для максимального давления зажима

## Дополнительные материалы для нарезания резьбы

REMS Санитоль и REMS Специаль (страница 49). Разработаны специально для нарезания резьбы, поэтому обладают особенно высокими смазывающими и охлаждающими свойствами. Незаменимы для нарезания чистой резьбы и увеличения срока эксплуатации плашек, инструмента и станков.

## Изготовление ниппелей

Удобно со специальными зажимными кулачками  $1/16-1/4$ " или с автоматическим цанговым держателем за отверстие REMS Ниппельфикс  $1/2-2 1/2$ " или с ручным цанговым держателем за отверстие REMS Ниппельспанер  $3/8-2$ " (страница 48).



## Комплект поставки

**REMS Унимат 75 базовый.** Полуавтоматический резьбонарезной станок для болтовой резьбы 6–72 мм,  $1/4-2 3/4$ ", трубной резьбы  $1/16-2 1/2$ ", 16–63 мм. Станок на подставке. 3-ёх фазный двигатель с переключением полярности полым валом, 380/400 В, 50 Гц, 2000/2300 Вт, правый и левый ход. Варианты частоты вращения резьбонарезной головки 70 и 35 мин<sup>-1</sup>. Самоцентрирующиеся универсальные тиски для всего диапазона диаметров заготовок. На выбор ручные или пневмо-гидравлические тиски. Устройство для автоматической смазки. 1 Универсальная автоматическая резьбонарезная головка для всех видов резьбы, автоматически закрывающаяся и открывающаяся. Без резьбонарезного набора, без фиксатора. Защитный экран с электрическим управлением. Установочная планка, рабочий ключ. В ящике для транспортировки.

Наименование	Конструкция	Арт.-№
<b>REMS Унимат 75 базовый mS</b>	ручные тиски	750003
<b>REMS Унимат 75 базовый mS</b>	Пневмо-гидравлические тиски	750004

Станки, рассчитанные на другое сетевое напряжение на заказ.

## Оснастка

Наименование	Арт.-№
<b>Гребенки с держателями (Резьбонарезной набор), Гребенки, страница 44.</b>	
<b>Универсальная автоматическая резьбонарезная головка, Без резьбонарезного набора и фиксатора</b>	751000
<b>Фиксаторы для закрытия и открытия гребенок:</b>	
<b>R</b> для конусной трубной резьбы правой	751040
<b>R-L</b> для конусной трубной резьбы левой	751050
<b>G</b> для цилиндрической трубной резьбы правой	751060
<b>G-L</b> для цилиндрической трубной резьбы левой	751070
<b>M</b> для метрической резьбы, правой	751080
<b>M-L</b> для метрической резьбы, левой	751090
<b>Головка для снятия фаски/обточки 45°, D 7–62 мм, с кулачками для снятия фаски/обточки 45°, D 7–62 мм, HSS, с державкой</b>	751100
<b>Головка для снятия фаски/обточки 45°, D 7–62 мм, Без резьбонарезного набора</b>	751102
<b>Кулачки для снятия фаски/очистки 45°, D 7–46 мм, HSS, с держателем</b>	751096
<b>Кулачки для снятия фаски/очистки 45°, D 40–62 мм, HSS, с держателем</b>	751098
<b>Кулачки для снятия фаски/очистки 45°, D 7–62 мм, 4 штуки, HSS</b>	751097
<b>Специальные зажимные кулачки для коротких заготовок шестигранных винтов, трубных ниппелей. Длина заготовки перед тисками без учета длины резьбы минимум 15 мм, диаметр 6–42 мм</b>	753240
<b>Дополнительные материалы для нарезания резьбы страница 49.</b>	
<b>Ниппельный держатель страница 48.</b>	
<b>REMS Геркулес опора для заготовок, стр. 96.</b>	120100





Продукция немецкого производства

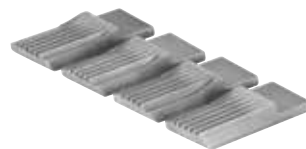

Продукция немецкого производства

## Гребенки с держателями (режущий комплект)

Надёжные затачиваемые тангенциальные гребенки REMS с оптимальной геометрией лезвий гарантируют сверхлегкий надрез и легкое нарезание чистой резьбы. WS-гребенки из закаленной, специальной стали для материалов до 500 N/мм<sup>2</sup>. HSS-гребенки для материалов, тяжело поддающихся обработке, свыше 500 N/мм<sup>2</sup>. Гребенки устанавливаются в специальной системе держателей. Гребенки и держатели представляют собой резьбонарезной набор.

Вид резьбы	Величина	Арт.-№
Трубная коническая резьба, правая R, ISO 7-1, EN 10226 (DIN 2999, BSPT)	R 1/16-1/8	759250
	R 1/4-3/8	759251
	R 1/2-3/4	759252
	R 1-2	759253
	R 2 1/2	759254
Трубная цилиндрическая резьба, правая G, ISO 228-1 (DIN 259, BSPP)	G 1/16-1/8	759255
	G 1/4-3/8	759256
	G 1/2-3/4 HSS <sup>1)</sup>	759257
	G 1-2 HSS <sup>1)</sup>	759258
	G 2 1/2 HSS <sup>1)</sup>	759259
Трубная коническая резьба, правая NPT, Taper Pipe Thread ASME B1. 20.1	NPT 1/16-1/8	759360
	NPT 1/4-3/8	759361
	NPT 1/2-3/4 HSS <sup>1)</sup>	759362
	NPT 1-2 HSS <sup>1)</sup>	759363
	NPT 2 1/2 HSS <sup>1)</sup>	759364
Трубная цилиндрическая резьба, правая NPSM, Straight Pipe Thread ASME B1. 20.1	NPSM 1/16-1/8	759365
	NPSM 1/4-3/8	759366
	NPSM 1/2-3/4 HSS <sup>1)</sup>	759367
	NPSM 1-2 HSS <sup>1)</sup>	759368
	NPSM 2 1/2	759369
Резьба для бронирования Pg DIN 40430	Pg 7	759260
	Pg 9-16	759261
	Pg 21-48	759262
Резьба для монтажа электроизоляционных труб M EN 60423	M 16-20 x 1,5	759263
	M 25-32 x 1,5	759264
	M 40-50 x 1,5	759265
	M 63 x 1,5	759330
Резьба для стальной рифленой арматуры M ISO 261 (DIN 13)	M 14-16 HSS	759274
	M 18-22 HSS	759275
	M 24-27 HSS	759276
	M 30-33 HSS	759277
	M 36-39 HSS	759278
	M 42-45 HSS	759279
Метрическая резьба M ISO 261 (DIN 13)	M 6	759270
	M 8	759271
	M 10	759272
	M 12	759273
	M 14-16	759274
	M 18-22	759275
	M 24-27	759276
	M 30-33	759277
	M 36-39	759278
	M 42-45	759279
	M 48-52	759280
	M 56-60	759281
	M 64-72	759282
Болтовая резьба UNC Unified Inch Screw Thread ASME B1.1	UNC 1/4-20	759370
	UNC 5/16-18	759371
	UNC 3/8-16	759372
	UNC 7/16-14	759373
	UNC 1/2-13	759374
	UNC 9/16-12	759375
	UNC 5/8-11	759376
	UNC 3/4-10	759377
	UNC 7/8-9	759378
	UNC 1-8 HSS <sup>1)</sup>	759379
	UNC 1 1/8-7	759380
	UNC 1 1/4-6	759381
	UNC 1 3/8-5	759382
	UNC 2-4,5	759383
	UNC 2 1/2-4	759384

Режущие комплекты для другой резьбы (напр., велосипедная резьба, мелкая резьба, BSW) и режущие комплекты с гребенками Strehler из быстрорежущей стали (HSS) для обработки высокопрочных материалов по запросу. Для HSS 50%-я наценка на гребенки Strehler. <sup>1)</sup> Некоторые гребенки поставляются только из HSS. Резьбонарезные наборы для левой резьбы на 50% дороже.

## Гребенки, комплект

Надёжные затачиваемые тангенциальные гребенки REMS с оптимальной геометрией лезвий гарантируют сверхлегкий надрез и легкое нарезание чистой резьбы. WS-гребенки из закаленной, специальной стали для материалов до 500 N/мм<sup>2</sup>. HSS-гребенки для материалов, тяжело поддающихся обработке, свыше 500 N/мм<sup>2</sup>.

Вид резьбы	Величина	Арт.-№
Трубная коническая резьба, правая R, ISO 7-1, EN 10226 (DIN 2999, BSPT)	R 1/16-1/8	751501
	R 1/4-3/8	751502
	R 1/2-3/4	751503
	R 1-2 1/2	751504
Трубная цилиндрическая резьба, правая G, ISO 228-1 (DIN 259, BSPP)	G 1/16-1/8	751505
	G 1/4-3/8	751506
	G 1/2-3/4 HSS <sup>1)</sup>	751507
	G 1-2 1/2 HSS <sup>1)</sup>	751508
Трубная коническая резьба, правая NPT, Taper Pipe Thread ASME B1. 20.1	NPT 1/16-1/8	751544
	NPT 1/4-3/8	751545
	NPT 1/2-3/4 HSS <sup>1)</sup>	751546
	NPT 1-2 HSS <sup>1)</sup>	751547
	NPT 2 1/2 HSS <sup>1)</sup>	751548
Трубная цилиндрическая резьба, правая NPSM, Straight Pipe Thread ASME B1. 20.1	NPSM 1/16-1/8	751549
	NPSM 1/4-3/8	751550
	NPSM 1/2-3/4 HSS <sup>1)</sup>	751551
	NPSM 1-2	751552
	NPSM 2 1/2	751553
Резьба для легированных стальных труб Pg DIN 40430	Pg 7	751509
	Pg 9-16	751510
	Pg 21-48	751511
Резьба для электроизоляционных труб M EN 60423	M 16-63 x 1,5 (M 10)	751518
Резьба для стальной рифленой арматуры M ISO 261 (DIN 13)	M 14-16 HSS	751520
	M 18-22 HSS	751521
	M 24-27 HSS	751522
	M 30-33 HSS	751523
	M 36-39 HSS	751524
	M 42-45 HSS	751525
Метрическая резьба M ISO 261 (DIN 13)	M 6	751516
	M 8	751517
	M 10 (M 16-63 x 1,5)	751518
	M 12	751519
	M 14-16	751520
	M 18-22	751521
	M 24-27	751522
	M 30-33	751523
	M 36-39	751524
	M 42-45	751525
	M 48-52	751526
	M 56-60	751527
	M 64-72	751528
Болтовая резьба UNC Unified Inch Screw Thread ASME B1.1	UNC 1/4-20	751557
	UNC 5/16-18	751558
	UNC 3/8-16	751559
	UNC 7/16-14	751560
	UNC 1/2-13	751561
	UNC 9/16-12	751562
	UNC 5/8-11	751563
	UNC 3/4-10	751564
	UNC 7/8-9	751565
	UNC 1-8 HSS <sup>1)</sup>	751566
	UNC 1 1/8-7	751567
	UNC 1 1/4-6	751568
	UNC 1 3/8-5	751569
UNC 2-4,5	751570	
UNC 2 1/2-4	751571	

Гребенки Strehler для другой резьбы (напр., велосипедная резьба, мелкая резьба, BSW) и гребенки Strehler из быстрорежущей стали (HSS) для обработки высокопрочных материалов по запросу. Для HSS 50%-я наценка.

<sup>1)</sup> Некоторые гребенки поставляются только в HSS\*. Гребенки для левой резьбы на 50% дороже.

\*HSS - высокопроизводительная легкая быстрорежущая сталь



# Таблица: виды резьбы

## Трубная коническая резьба

Whitworth трубная резьба ISO 7-1, EN 10226 (DIN 2999, BSPT) Наружная коническая резьба 1:16 Угол профиля 55°		
Величина резьбы R BSPT	Наружная резьба-D мм	Ниток резьбы на 1 Дюйм
1/16	7,723	28
1/8	9,728	28
1/4	13,157	19
3/8	16,662	19
1/2	20,955	14
3/4	26,441	14
1	33,249	11
1 1/4	41,910	11
1 1/2	47,803	11
2	59,614	11
2 1/2	75,184	11
3	87,884	11
4	113,030	11

Стандарт Taper Pipe Thread NPT, ASME B 1.20.1 Наружная коническая резьба 1:16 Угол профиля 60°		
Величина резьбы NPT	Наружная резьба-D мм	Ниток резьбы на 1 Дюйм
1/16	7,938	27
1/8	10,287	27
1/4	13,716	18
3/8	17,145	18
1/2	21,336	14
3/4	26,670	14
1	33,401	11,5
1 1/4	42,164	11,5
1 1/2	48,260	11,5
2	60,325	11,5
2 1/2	73,025	8
3	88,900	8
3 1/2	101,600	8
4	114,300	8

## Трубная цилиндрическая резьба

Whitworth трубная резьба ISO 228-1, DIN 259, BSPP Наружная цилиндрическая резьба Угол профиля 55°		
Величина резьбы G BSPP	Наружная резьба-D мм	Ниток резьбы на 1 Дюйм
1/16	7,723	28
1/8	9,728	28
1/4	13,157	19
3/8	16,662	19
1/2	20,955	14
3/4	26,441	14
1	33,249	11
1 1/4	41,910	11
1 1/2	47,803	11
2	59,614	11
2 1/2	75,184	11
3	87,884	11
3 1/2	100,330	11
4	113,030	11

Straight Pipe Thread for Fixtures NPSM, ASME B 1.20.1 Наружная цилиндрическая резьба Угол профиля 60°		
Величина резьбы NPSM	Наружная резьба-D мм	Ниток резьбы на 1 Дюйм
1/8	10,083	27
1/4	13,360	18
3/8	16,815	18
1/2	20,904	14
3/4	26,264	14
1	32,842	11,5
1 1/4	41,605	11,5
1 1/2	47,676	11,5
2	59,715	11,5
2 1/2	72,161	8
3	88,062	8
3 1/2	100,787	8
4	113,436	8

## Метрическая винтовая резьба

Metrisches ISO-Gewinde ISO 261, DIN 13 Наружная резьба Угол профиля 60°		
Величина резьбы M	Наружная резьба-D мм	Шаг резьбы мм
6	5,974	1
8	7,972	1,25
10	9,968	1,5
12	11,966	1,75
14	13,962	2
16	15,962	2
18	17,958	2,5
20	19,958	2,5
22	21,958	2,5
24	23,952	3
27	26,952	3
30	29,947	3,5
33	32,947	3,5
36	35,940	4
39	38,940	4
42	41,937	4,5
45	44,937	4,5
48	47,929	5
52	51,929	5
56	55,925	5,5
60	59,925	5,5
64	63,920	6
68	67,920	6
72	71,920	6

## Американская и английская винтовая резьба

Unified Inch Screw Thread UNC, ASME B 1.1 Наружная резьба Угол профиля 60°		
Величина резьбы UNC	Наружная резьба-D мм	Ниток резьбы на 1 Дюйм
1/4	6,322	20
5/16	7,907	18
3/8	9,491	16
7/16	11,076	14
1/2	12,661	13
9/16	14,246	12
5/8	15,834	11
3/4	19,004	10
7/8	22,176	9
1	25,349	8
1 1/8	28,519	7
1 1/4	31,694	7
1 3/8	34,864	6
1 1/2	38,039	6
1 3/4	44,381	5
2	50,726	4,5
2 1/4	57,076	4,5
2 1/2	63,421	4
2 3/4	69,768	4

British Standard Parallel Screw Thread of Whitworth Form B.S.W. BS 84 (устар.): Наружная резьба Угол профиля 55°		
Величина резьбы BSW	Наружная резьба-D мм	Ниток резьбы на 1 Дюйм
1/4	6,350	20
5/16	7,937	18
3/8	9,525	16
7/16	11,112	14
1/2	12,700	12
5/8	15,875	11
3/4	19,050	10
7/8	22,225	9
1	25,400	8
1 1/8	28,575	7
1 1/4	31,750	7
1 1/2	38,100	6
1 3/4	44,450	5
2	50,800	4,5
2 1/4	57,150	4
2 1/2	63,500	4
2 3/4	69,850	3,5

## Резьба для электроизоляционных труб

Stahlpanzerrohr-Gewinde DIN 40 430 Наружная цилиндрическая резьба Угол профиля 80°		
Величина резьбы Pg	Наружная резьба-D мм	Ниток резьбы на 1 Дюйм
7	12,5	20
9	15,2	18
11	18,6	18
13,5	20,4	18
16	22,5	18
21	28,3	16
29	37	16
36	47	16
42	54	16
48	59,3	16

Резьба для электроизоляционных труб EN 60423 Наружная цилиндрическая резьба Угол профиля 60°		
Величина резьбы M	Наружная резьба-D мм	Шаг резьбы мм
6	15,968	1,5
20	19,968	1,5
25	24,968	1,5
32	31,968	1,5
40	39,968	1,5
50	49,968	1,5
63	62,968	1,5

Полуавтоматический высокопроизводительный резьбонарезной станок для трубной резьбы.

Трубная резьба	1/4–4"
Длина резьбы	≤ 120 мм

**REMS Унимат 77 – Трубная резьба до 4". Тангенциальная система резьбонарезных гребёнок. Широкий диапазон. Быстрая работа, короткое время переоснастки. Для штучного и серийного производства.**

### Принцип работы

Неподвижная заготовка, вращающаяся резьбонарезная головка.

### Конструкция

Компактная, прочная конструкция для длительной эксплуатации. Резьбонарезная головка с тангенциальными (призматическими) гребёнками в самоцентрирующейся системе держателей. После лёгкого надреза трубы с помощью рычага подачи и зубчатой передачи автоматическая подача нарезной головки. Сварная, прочная подставка для станка с большой масляной ванной и выдвигаемым ящиком для стружки.

### Привод

Надёжная червячная передача и двухступенчатый переключаемый цилиндрический редуктор, специально рассчитанный для нарезания резьбы. Мощный двигатель трехфазного тока с переключением полярности 2000/2300 Вт, защита от перегрузок. Переключатель для выбора направления вращения для правой или левой резьбы. 4 скорости вращения резьбонарезной головки 50, 25, 16 и 8 мин<sup>-1</sup>.

### Зажимное устройство

Надёжные, без перекосов, универсальные самоцентрирующиеся тиски для всего диапазона резьб со специальными зубчатыми кулачками (1/4–3/4", 1–4"). На выбор, ручные тиски или пневмо-гидравлические тиски (рабочее давление 6 бар).

### Автоматическое охлаждение и смазка

Прочный, надёжный насос высокой подачи. Обильная подача смазывающе-охлаждающей жидкости гарантирует чистую резьбу и длительный срок службы гребёнок, редуктора и двигателя.

### Универсальная автоматическая резьбонарезная головка

Всего одна универсальная, автоматическая резьбонарезная головка на все виды резьбы. Точная установка диаметра резьбы за счет установочного винта со шкалой, головка закрывается и открывается автоматически после нарезания резьбы заданной длины. Любая резьба режется за один заход. Насадка для конической резьбы. Вместо замены гребёнок более рациональная работа с универсальными автоматическими резьбонарезными головками.

### Резьбонарезные плашки

Надёжные затачиваемые тангенциальные гребенки REMS с оптимальной геометрией лезвий гарантируют сверхлегкий надрез и легкое нарезание чистой резьбы. WS-гребенки из закаленной, специальной стали для материалов до 500 Н/мм<sup>2</sup>. HSS-гребенки для материалов, тяжело поддающихся обработке, свыше 500 Н/мм<sup>2</sup>. Гребенки устанавливаются в специальной системе держателей. Гребенки и держатели представляют собой резьбонарезной набор.

### Дополнительные материалы для нарезания резьбы

REMS Санитоль и REMS Специаль (страница 49). Разработаны специально для нарезания резьбы, поэтому обладают особенно высокими смазывающими и охлаждающими свойствами. Незаменимы для нарезания чистой резьбы и увеличения срока эксплуатации плашек, инструмента и станков.

### Изготовление ниппелей

Удобно использовать с автоматическим внутризажимным REMS Ниппельфикс 1/2–4" или с ручным внутризажимным REMS Ниппельспанер 3/8–2" (страница 48).



Продукция немецкого производства





### Комплект поставки

**REMS Унимат 77 базовый.** Полуавтоматический резьбонарезной станок для трубной резьбы 1/4–4". Станок на подставке. 3-х фазный двигатель с переключением полярности 380/400 В, 50 Гц, 2000/2300 Вт, правый и левый ход. Скорости вращения резьбонарезной головки 50, 25, 16 и 8 мин<sup>-1</sup>. Универсальные тиски с зажимными губками 1–4", на выбор ручные или пневмо-гидравлические. Устройство для автоматического охлаждения и смазки. Всего одна универсальная автоматическая резьбонарезная головка для всех видов резьбы, автоматически закрывающаяся и открывающаяся. Без резьбонарезного набора, без фиксатора. Защитный экран с электрическим управлением. Установочная планка, рабочий ключ. В ящике для транспортировки.

Наименование	Конструкция	Арт.-№
<b>REMS Унимат 77 базовый mS</b>	ручные тиски	770003
<b>REMS Унимат 77 базовый pS</b>	Пневмо-гидравлические тиски	770004

Станки, рассчитанные на другое сетевое напряжение на заказ.

### Оснастка

#### Гребенки и держатели (режущий комплект)

Вид резьбы	Величина	Арт.-№
Трубная коническая резьба, правая R, ISO 7-1 (EN 10226, DIN 2999, BSPT)	R 1/4–3/8	771110
	R 1/2–3/4	771120
	R 1–2	771130
	R 2 1/2–4	771140
Трубная цилиндрическая резьба, правая G, ISO 228-1 (DIN 259, BSPP)	G 1/4–3/8	771160
	G 1/2–3/4 HSS <sup>1)</sup>	771170
	G 1–2 HSS <sup>1)</sup>	771180
	G 2 1/2–4 HSS <sup>1)</sup>	771190
Трубная коническая резьба, правая NPT, Taper Pipe Thread ASME B1.20.1	NPT 1/4–3/8	771210
	NPT 1/2–3/4 HSS <sup>1)</sup>	771220
	NPT 1–2 HSS <sup>1)</sup>	771230
	NPT 2 1/2–4 HSS <sup>1)</sup>	771240
Трубная цилиндрическая резьба, правая NPSM, Straight Pipe Thread ASME B1.20.1	NPSM 1/4–3/8	771260
	NPSM 1/2–3/4 HSS <sup>1)</sup>	771270
	NPSM 1–2	771280
	NPSM 2 1/2–4	771290



#### Гребенки, комплект

Вид резьбы	Величина	Арт.-№
Трубная коническая резьба, правая R, ISO 7-1 (EN 10226, DIN 2999, BSPT)	R 1/4–3/8	751502
	R 1/2–3/4	751503
	R 1–4	771136
Трубная цилиндрическая резьба, правая G, ISO 228-1 (DIN 259, BSPP)	G 1/4–3/8	751506
	G 1/2–3/4 HSS <sup>1)</sup>	751507
	G 1–4 HSS <sup>1)</sup>	771186
Трубная коническая резьба, правая NPT, Taper Pipe Thread ASME B1.20.1	NPT 1/4–3/8	751545
	NPT 1/2–3/4 HSS <sup>1)</sup>	751546
	NPT 1–2 HSS <sup>1)</sup>	751547
	NPT 2 1/2–4 HSS <sup>1)</sup>	771246
Трубная цилиндрическая резьба, правая NPSM, Straight Pipe Thread ASME B1.20.1	NPSM 1/4–3/8	751550
	NPSM 1/2–3/4 HSS <sup>1)</sup>	751551
	NPSM 1–2	751552
	NPSM 2 1/2–4	771296

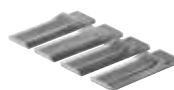

Режущие комплекты и гребенки Strehler для другой резьбы и режущие комплекты с гребенками Strehler из быстрорежущей стали (HSS) для обработки высокопрочных материалов по запросу. Для HSS 50%-я наценка на гребенки Strehler. <sup>1)</sup> Некоторые гребенки поставляются только из HSS.

Наименование	Арт.-№
<b>Универсальная автоматическая резьбонарезная головка</b> , Без резьбонарезного набора и фиксатора	771000
<b>Фиксатор</b> для закрытия и открытия гребенки	
<b>R</b> для конусной трубной резьбы правой	751040
<b>R-L</b> для конусной трубной резьбы левой	751050
<b>G</b> для цилиндрической трубной резьбы правой	751060
<b>G-L</b> для цилиндрической трубной резьбы левой	751070
<b>Зажимной кулачок 1/4–3/4", 2 шт.</b>	773060
<b>Дополнительные материалы для нарезания резьбы</b> страница 49.	
<b>Ниппельный держатель</b> страница 48.	
<b>REMS Геркулес</b> опора для заготовок, стр. 96.	120100





# REMS Ниппельспанер

Для универсального применения  
на всех станках и клуппах

Ручной цанговый ниппельный держатель для коротких отрезков труб. Универсально применим.

Ниппель и двойной ниппель  
нормальной и специальной длины  $\frac{3}{8}$ –2"

## REMS Ниппельспанер – Сделайте ниппель (бочонок) сами. Любой длины. Везде.

Для универсального применения на резьбонарезных станках и клуппах всех типов. Для инструмента с открывающимися и неоткрывающимися резьбонарезными головками. Полезная принадлежность для REMS Амиго Е, REMS Амиго, REMS Амиго 2, REMS Амиго 2 Компакт, REMS Ева и др.

Идеальный инструмент для обработки остатков труб. Экономит время и деньги.

Зажим и центрирование отрезков труб за счет расширения специально закаленных стальных пружинных сегментов.

### Комплект поставки

**REMS Ниппельспанер.** Внутренний ручной зажим для коротких кусков труб.

Наименование	Величина	Арт.-№
REMS Ниппельспанер	$\frac{3}{8}$ "	110000
	$\frac{1}{2}$ "	110100
	$\frac{3}{4}$ "	110200
	1"	110300
	1 $\frac{1}{4}$ "	110400
	1 $\frac{1}{2}$ "	110500
	2"	110600

### Комплект поставки

**Комплект REMS Ниппельспанеров.** Трубный держатель с внутренним мануальным зажимом для коротких отрезков трубы. В прочном стальном чемодане.

Наименование	Арт.-№
Set $\frac{1}{2}$ – $\frac{3}{4}$ –1–1 $\frac{1}{4}$ "	110620
Set $\frac{1}{2}$ – $\frac{3}{4}$ –1–1 $\frac{1}{4}$ –1 $\frac{1}{2}$ –2"	110621



Продукция немецкого производства



Для резьбонарезных инструментов  
с открывающейся резьбонарезной головкой

# REMS Ниппельфикс

Автоматический зажим для коротких остатков труб.

Ниппель и двойной ниппель  
нормальной и специальной длины  $\frac{1}{2}$ –4"

## REMS Ниппельфикс – Сделайте ниппель (бочонок) сами до 4". Любой длины. Везде. Автоматический внутренний зажим. Быстро и просто.

Для резьбонарезных станков с открывающимися резьбонарезными головками: для токарных резьбонарезных станков, станков с вращающейся резьбонарезной головкой и устройств для нарезания резьбы.

Идеальный инструмент для обработки остатков трубы. Экономит время и деньги.

Автоматический быстрый зажим и центрирование отрезка трубы. Без инструмента. Автоматический разжим после изготовления ниппеля. Возможно производство ниппелей, не вынимая ниппельфикса из тисков.

Внутренний зажим, поэтому на заготовке не нужна резьба для зажима. Специальные закаленные шлифованные зажимные элементы для быстрого и надежного зажима.

### Комплект поставки

**REMS Ниппельфикс.** Автоматический внутривжимной ниппельный держатель для коротких отрезков труб.

Наименование	Величина	Арт.-№
REMS Ниппельфикс	$\frac{1}{2}$ "	111000
	$\frac{3}{4}$ "	111100
	1"	111200
	1 $\frac{1}{4}$ "	111300
	1 $\frac{1}{2}$ "	111400
	2"	111500
	2 $\frac{1}{2}$ "	111700
	3"	111800
	4"	111900

### Комплект поставки

**Комплект REMS Ниппельфиксов.** Трубный держатель с внутренним автоматическим зажимом для коротких отрезков трубы. В прочном стальном чемодане.

Наименование	Арт.-№
Set $\frac{1}{2}$ – $\frac{3}{4}$ –1–1 $\frac{1}{4}$ "	111620
Set $\frac{1}{2}$ – $\frac{3}{4}$ –1–1 $\frac{1}{4}$ –1 $\frac{1}{2}$ –2"	111621



Продукция немецкого производства



# REMS Специаль

Дополнительные материалы  
для нарезания резьбы

Высоколегированная смазка для нарезания резьбы на основе минеральных масел. Для всех материалов: сталь, нержавеющая сталь, цветные металлы, пластмассы.

При использовании для водопроводов питьевой воды учитывать действующие нормы в отдельных странах! В Австрии, Чехии, Германии, Дании не допускается использовать для водопроводов питьевой воды.

**REMS Специаль – Высоколегированная смазка для нарезания резьбы на основе минеральных масел, смывается водой. С особенно высокими смазывающими и охлаждающими свойствами.**

Разработано специально для нарезания резьбы, поэтому имеет особенно высокие смазывающие и охлаждающие свойства. Незаменима для чистой резьбы и увеличения срока службы плашек, инструмента и станков.

Смывается водой, подтверждено экспертизой. Также используется для пиления металлов. Смывается водой. Прошел экспертизу. Идеально подходит для использования в качестве смазывающе-охлаждающей жидкости для резки металлов. Спрей REMS Специаль без фторхлоруглеродорода, безопасен для озонового слоя. Пульверизатор REMS Специаль без горючего, с возможностью дозаправки.

## Комплект поставки

**REMS Специаль.** Высоколегированная смазка для нарезания резьбы на основе минеральных масел.

Наименование	Ёмкость	Арт.-№
<b>REMS Специаль</b>	5-л-Канистра	140100
	10-л-Канистра	140101
	50-л-Бочка	140103
	600 мл Спрей	140105
	500 мл Пульверизатор	140106



Продукция немецкого производства

# REMS Санитоль

Дополнительные материалы  
для нарезания резьбы

Синтетическая смазка для нарезания резьбы. Специально для водопроводов питьевой воды. Для универсального использования. Для всех материалов.

**REMS Санитоль – без минеральных масел. Полностью растворяется в воде. Особенно высокие смазывающие и охлаждающие свойства.**

Полностью растворяется в воде. Проверено DVGW, ÖVGW, SVGW. Вязкость при  $-10^{\circ}\text{C}$ : 219 МПа·с (сР). Текучесть (качается насосом) до  $-28^{\circ}\text{C}$ . Удобна в применении, для контроля промывки окрашена в красный цвет. Великолепная антикоррозийная защита.

Разработана специально для трубопроводов питьевой воды, великолепно подходит и для нарезки обычной резьбы. Незаменима для чистой резьбы и увеличения срока службы плашек, инструмента и станков.

Также великолепно подходит в качестве смазывающе-охлаждающей жидкости при пилении металлов.

REMS Санитоль-спрей не содержит веществ фреонового ряда, не разрушает озоновый слой.

REMS Санитоль, пульверизатор без газа, заправляется.



Продукция немецкого производства

## Комплект поставки

**REMS Санитоль.** Синтетическая смазка для нарезания резьбы. Специально для водопроводов питьевой воды и для универсального применения.

Наименование	Ёмкость	Арт.-№
<b>REMS Санитоль</b>	5-л-Канистра	140110
	50-л-Бочка	140113
	600 мл Спрей	140115
	500 мл Пульверизатор	140116



DW-0201 AS2032



W1.303



7808-649

# REMS устройство для накатки желобков

Устройство для накатки желобков

Надёжное, компактное устройство для накатки желобков на трубах для систем муфтовых соединений. Используется при прокладке внутренних инженерных коммуникаций, установки спринклеров, для отопительных сетей, промышленности и горнодобывающей отрасли. Для стройплощадки и мастерской.

Стальные трубы DN 25–300, 1–12",  $s \leq 7$  мм

Нержавеющие стальные, медные, алюминиевые трубы, ПВХ-трубы

**REMS устройство для накатки желобков – компактное – универсальное. Подача прижимного ролика маслогидравлическим цилиндром.**

## Конструкция

Компактное, удобное для использования на стройплощадках. Прочный металлический корпус для высоких нагрузок. Удобное, легко транспортируемое, вес всего 26 кг. Масляный гидравлический цилиндр для мощной подачи накатывающего ролика. Давление за счет ручного гидравлического насоса. Интегрированная в корпус многоступенчатая регулировочная шайба для автоматического регулирования глубины желобков.

## Накатывающие ролики

Надёжные накатывающие ролики REMS с оптимальным соотношением диаметров ролик/контрролик и крупной сетчатой насечкой гарантируют надёжное вращение трубы и точнейшую накатку желоба. Накатывающие ролики изготовлены из особо прочной специальной стали, что обеспечивает сверхдлительный срок их эксплуатации. 3 пары роликов для накатки желобков (прижимной ролик, встречный ролик) для всего рабочего диапазона DN 25–300, 1–12", легко меняются. Желобконакатной ролик Cu (опорный ролик, обратный ролик) для медных труб 54–159 мм. Ролики для накатки желобков INOX (прижимной ролик из нержавеющей стали, встречный ролик из вязкотвердой, закаленной особым образом специальной стали, никелированный) для труб из нержавеющей стали 2–6" и 8–12". Желобконакатной ролик для алюминиевых труб и труб из ПВХ по запросу.

## Привод

Всего одно устройство для накатки желобков REMS Амиго, REMS Амиго 2, REMS Амиго 2 Компакт, REMS Торнадо и REMS Магнум. Легкая, простая установка. Треугольная цапфа привода для надежного зажима и оптимальной передачи усилия. На заказ поставляются также устройства для накатки желобков для резьбонарезных станков других производителей по соответствующим размерам: расстоянию между направляющими поручнями, диаметру направляющих поручней, высоте посадки оси шпинделя.



Продукция немецкого производства



## Комплект поставки

**REMS устройство для накатки желобков.** Устройство для накатки желобков для систем муфтовых соединений DN 25–300, 1–12. Устройство для накатки желобков, ручной гидравлический насос, интегрированная в корпус многоступенчатая регулировочная шайба для автоматического регулирования глубины желоба, 1 пара роликов для накатки желобков (прижимной ролик, встречный ролик) 2–6", шестигранный штифтовый ключ. Для REMS Амиго, REMS Амиго 2, REMS Амиго 2 Компакт, REMS Торнадо и REMS Магнум или для резьборезов других производителей. В коробке.

Наименование	Подходят к	Арт.-№
<b>REMS устройство для накатки желобков</b>	REMS Амиго/Амиго 2 Компакт <sup>1)</sup> , REMS Амиго 2 <sup>1)</sup> , REMS Торнадо <sup>2)</sup> REMS Магнум <sup>2)</sup>	347000
<b>устройство для накатки желобков R 300</b>	Ridgid Модель 300	347001
<b>устройство для накатки желобков R 535</b>	Ridgid Модель 535	347002
<b>устройство для накатки желобков N80A</b>	Rex/Rothenberger/Super-Ego N80A	347003
<b>устройство для накатки желобков Дельта 4</b>	Rex Delta 4"	347004

<sup>1)</sup> Требуется комплект для переоснащения Амиго/Амиго 2/Амиго 2 Компакт (№ изд. 347007). Может использоваться для устройств для накатки желобков, изготовленных с 2014 года. <sup>2)</sup> Для исполнений Т может использоваться только для накатки желобков до DN 200, 8". Устройства для накатки желобков других производителей на заказ.

## Оснастка

Наименование	Арт.-№
<b>Накатывающие ролики 1–1½" (Комплект)</b>	347030
<b>Накатывающие ролики INOX 1–1½" (Комплект)</b>	347053
<b>Накатывающие ролики 2–6" (Комплект)</b>	347035
<b>Накатывающие ролики INOX 2–6" (Комплект)</b>	347046
<b>Накатывающие ролики 8–12" (Комплект)</b>	347040
<b>Накатывающие ролики INOX 8–12" (Комплект)</b>	347047
<b>Накатывающие ролики Cu 54–159 (Комплект)</b>	347034
<b>Комплект для переоснащения Амиго/Амиго 2/Амиго 2 Компакт</b>	347007

REMS Геркулес 3Б, упор страница 96.





Мощная машина для быстрой накатки желобков на трубах для систем муфтовых соединений. Используется при прокладке внутренних инженерных коммуникаций, установки спринклеров, для отопительных сетей, промышленности и горнодобывающей отрасли. Для стройплощадки и мастерской.

Стальные трубы DN 25–300, 1–12",  $s \leq 7$  мм

Нержавеющие стальные, медные, алюминиевые трубы, ПВХ-трубы

**REMS Колум РГ – электрическая накатка желобков до 12". Быстро и экономично. Подача прижимного ролика маслогидравлическим цилиндром.**

### Конструкция

Компактное, удобное для использования на стройплощадках. Прочный металлический корпус для высоких нагрузок. Удобное, легко транспортируемое, вес всего 26 кг. Масляный гидравлический цилиндр для мощной подачи накатывающего ролика. Давление за счет ручного гидравлического насоса. Интегрированная в корпус многоступенчатая регулировочная шайба для автоматического регулирования глубины желобков.

### Привод

Мощно и быстро, напр., накатка желобков на стальной трубе 6" с помощью REMS Колум РГ всего за 52 с. Прочный, компактный редуктор, не нуждается в техобслуживании. Прочный, мощный универсальный двигатель на 1200 Вт (REMS Колум РГ и REMS Колум РГ 2 Компакт) или универсальный двигатель на 1700 Вт (REMS Колум РГ 2) для интенсивного использования с крупными размерами. Предохранительный выключатель импульсного режима. Педальный выключатель для эргономичной работы в качестве оснастки.

### Устройство для накатки желобков

Компактное, удобное для использования на стройплощадках. Прочный металлический корпус для высоких нагрузок. Удобное, легко транспортируемое, вес всего 26 кг. Масляный гидравлический цилиндр для мощной подачи накатывающего ролика. Давление за счет ручного гидравлического насоса. Интегрированная в корпус многоступенчатая регулировочная шайба для автоматического регулирования глубины желобков.

### Накатывающие ролики

Надёжные накатывающие ролики REMS с оптимальным соотношением диаметров ролик/контрролик и крупной сетчатой насечкой гарантируют надёжное вращение трубы и точнейшую накатку желоба. Накатывающие ролики изготовлены из особо прочной специальной стали, что обеспечивает сверхдлительный срок их эксплуатации. 3 пары роликов для накатки желобков (прижимной ролик, встречный ролик) для всего рабочего диапазона DN 25–300, 1–12", легко меняются. Желобкокатной ролик Cu (опорный ролик, обратный ролик) для медных труб 54–159 мм. Ролики для накатки желобков INOX (прижимной ролик из нержавеющей стали, встречный ролик из вязкотвердой, закаленной особым образом специальной стали, никелированный) для труб из нержавеющей стали 2–6" и 8–12". Желобкокатной ролик для алюминиевых труб и труб из ПВХ по запросу.

### Комплект поставки

REMS Колум РГ. Устройство для накатки желобков для систем муфтовых соединений DN 25–300, 1–12". Устройство для накатки желобков, ручной гидравлический насос, интегрированная в корпус многоступенчатая регулировочная шайба для автоматического регулирования глубины желоба, 1 пара роликов для накатки желобков (прижимной ролик, встречный ролик) 2–6", шестигранный штифтовый ключ. 3 приводные машины на выбор, с необслуживаемым редуктором, мощным универсальным двигателем, предохранительным выключателем импульсного режима. Для верстака или подставки. В коробке.

Наименование	Конструкция	Art.-Nr.
Колум РГ	Универсальный двигатель 230 V, 50–60 Hz, 1200 W, защита от перегрузки. 29 мин <sup>-1</sup>	347006
Колум РГ 2	Универсальный двигатель 230 V, 50–60 Hz, 1700 W. 28 мин <sup>-1</sup>	347008
Колум РГ 2 Компакт	Универсальный двигатель 230 V, 50–60 Hz, 1200 W, защита от перегрузки. 26 мин <sup>-1</sup>	347009

Другие сетевые напряжения по запросу.

### Оснастка

Наименование	Art.-№
Подставка	849315
Педальный выключатель.	347010

REMS Геркулес 3Б, упор страница 96.

Накатывающие ролики и иные аксессуары, стр. 50.



Продукция немецкого производства



Tested by electrosuisse >>>



Подставка (Поставляется отдельно)

Геркулес 3Б (Поставляется отдельно)



Надёжное, компактное устройство для накатки желобков на трубах для систем муфтовых соединений. Используется при прокладке внутренних инженерных коммуникаций, установки спринклеров, для отопительных сетей, промышленности и горнодобывающей отрасли. Для стройплощадки и мастерской.

Стальные трубы DN 25–300  
1–12"  
 $s \leq 7$  мм

Нержавеющие стальные, медные, алюминиевые трубы, ПВХ-трубы Трубная резьба  $1/16$ –2", 16–63 мм, Болтовая резьба 6–60 мм, 6–60 мм,  $1/4$ –2", комплект для переоснастки.

**REMS Магнум RG – компактный до 12".**  
**Сила и быстрота. Подача прижимного ролика**  
**маслогидравлическим цилиндром.**

### Конструкция

Компактная, соответствующая стройплощадкам. Компактное, удобное для использования на стройплощадках. Небольшие размеры, небольшой вес, например, REMS Магнум 2000 RG-T весит всего 68 кг. Полка для заготовок. Подставка или передвижная тележка с полкой для заготовок, как принадлежности.

### Привод

Сила и быстрота, напр., накатка желобков на стальной трубе 6" с помощью REMS Магнум 2010 RG-T всего за 40 с. Не требующий технического обслуживания редуктор в закрытой масляной ванне. 3 мощных двигателя на выбор (смотрите REMS Магнум страница 34). Педаль включения с защитой и аварийным выключателем, двухступенчатая.

### Устройство для накатки желобков

Компактное, удобное для использования на стройплощадках. Прочный металлический корпус для высоких нагрузок. Удобное, легко транспортируемое, вес всего 26 кг. Масляный гидравлический цилиндр для мощной подачи накатывающего ролика. Давление за счет ручного гидравлического насоса. Интегрированная в корпус многоступенчатая регулировочная шайба для автоматического регулирования глубины желобков.

### Накатывающие ролики

Надёжные накатывающие ролики REMS с оптимальным соотношением диаметров ролик/контрролик и крупной сетчатой насечкой гарантируют надёжное вращение трубы и точнейшую накатку желоба. Накатывающие ролики изготовлены из особо прочной специальной стали, что обеспечивает сверхдлительный срок их эксплуатации. 3 пары роликов для накатки желобков (прижимной ролик, встречный ролик) для всего рабочего диапазона DN 25–300, 1–12", легко меняются. Желобконакатной ролик Cu (опорный ролик, обратный ролик) для медных труб 54–159 мм. Ролики для накатки желобков INOX (прижимной ролик из нержавеющей стали, встречный ролик из вязкотвердой, закаленной особым образом специальной стали, никелированный) для труб из нержавеющей стали 2–6" и 8–12". Желобконакатной ролик для алюминиевых труб и труб из ПВХ по запросу.

### Комплект переоснастки для нарезания резьбы

Полный комплект инструмента  $1/4$ –2" с универсальной автоматической резьбонарезной головкой, гребенками для трубной конической резьбы ISO 7-1 (DIN 2999, BSPT) R  $1/2$ – $3/4$  и R 1–2 правой, трубобрезом, гратоснимателем, рычагом подачи, насосом для автоматического охлаждения и смазки, масляная ванна, поддон для стружки, устройство для автоматической смазки.



Продукция немецкого производства





Подставка  
(Поставляется  
отдельно)



Подставка, передвижная,  
с упором (Поставляется  
отдельно)

Геркулес 3Б  
(Поставляется  
отдельно)

### Комплект поставки

**REMS Магнум RG.** Устройство для накатки желобков для систем муфтовых соединений DN 25–300, 1–12". Не требующий технического обслуживания редуктор, педаль включения с аварийным выключателем и защитой, надежный быстрозажимной ударный патрон, задний центрирующий патрон. Три двигателя на выбор. Устройство для накатки желобков, ручной гидравлический насос, интегрированная в корпус многоступенчатая регулировочная шайба для автоматического регулирования глубины желоба, 1 комплект накатывающих роликов (ролик/контрролик) 2–6". Для верстака, подставки и передвижной тележке с полкой для заготовок. В коробке.

Наименование	Исполнение	Арт.-№
2000 RG-T	Универсальный двигатель 230 В, 50–60 Гц, 1700 Вт. 53 мин <sup>-1</sup> .	340230
2010 RG-T	Конденсаторный двигатель с переключением полярности 230 В, 50 Гц, 2100 Вт. 52/26 мин <sup>-1</sup> , даже при полной нагрузке. Очень тихий ход.	340231
2020 RG-T	3-х фазный двигатель с переключением полярности 400 В, 50 Гц, 2000 Вт. 52/26 мин <sup>-1</sup> , даже при полной нагрузке. Очень тихий ход.	340232

Другие сетевые напряжения по запросу.

### Оснастка

Наименование	Арт.-№
Подставка	344105
Подставка, передвижная, с упором	344100
<b>REMS Геркулес 3Б, упор страница 96.</b>	
<b>Накатывающие ролики и иные аксессуары, стр. 50.</b>	
Переоснастка Магнума RG-T в L-T для нарезания резьбы	340110







# Пилы

	Электрическая универсальная сабельная пила	58
	Электрическая сабельная пила	60
	Пневматическая сабельная пила для труб	62
	Аккумуляторная универсальная сабельная пила	63
	Пильные полотна для сабельной пилы	64
	Трубная дисковая пила	66
	Универсальная дисковая пила	67



Агрессивный орбитальный ход с вертикальным рубящим движением полотна пилы для мощной, быстрой подачи, великолепный отвод стружки и долгий срок службы полотна. Четко установленный орбитальный ход с маятником на игольчатых подшипниках гарантирует мощное пиление даже при экстремальной нагрузке, например, при пилении стальной трубы. В то время, как механизмы с таким же количеством компонентов и с более низкой надежностью системы не выдерживают давления подачи и скоростного режима работа при распиле стальной трубы, особенно если используется бугель для увеличения силы подачи полотна.



Стабильный, прямоугольный ходовой маятник Из прочной, специальной стали, по направлению нагрузки точно посажен на игольчатые подшипники, которые направляют маятник с обеих сторон по всей длине хода, для ровного прямоугольного без сколов реза даже при жесткой эксплуатации с многократно усиленным давлением на пильное полотно, например, при использовании бугеля. Для сверхдолгого срока службы.



Сверхпрочный водо- и пыленепроницаемый, не требующий обслуживания эксцентриковый привод для одновременного прямого и орбитального хода штока и полотна пилы. Кривошипно-шатунный механизм с игольчатыми подшипниками (ANC) снижает трение, нагревание, износ. За счет этого обеспечивается длительный срок эксплуатации привода, даже при экстремально высоких нагрузках при пилении.

Специальная скользящая силиконовая прокладка защищает редуктор от воды и пыли.

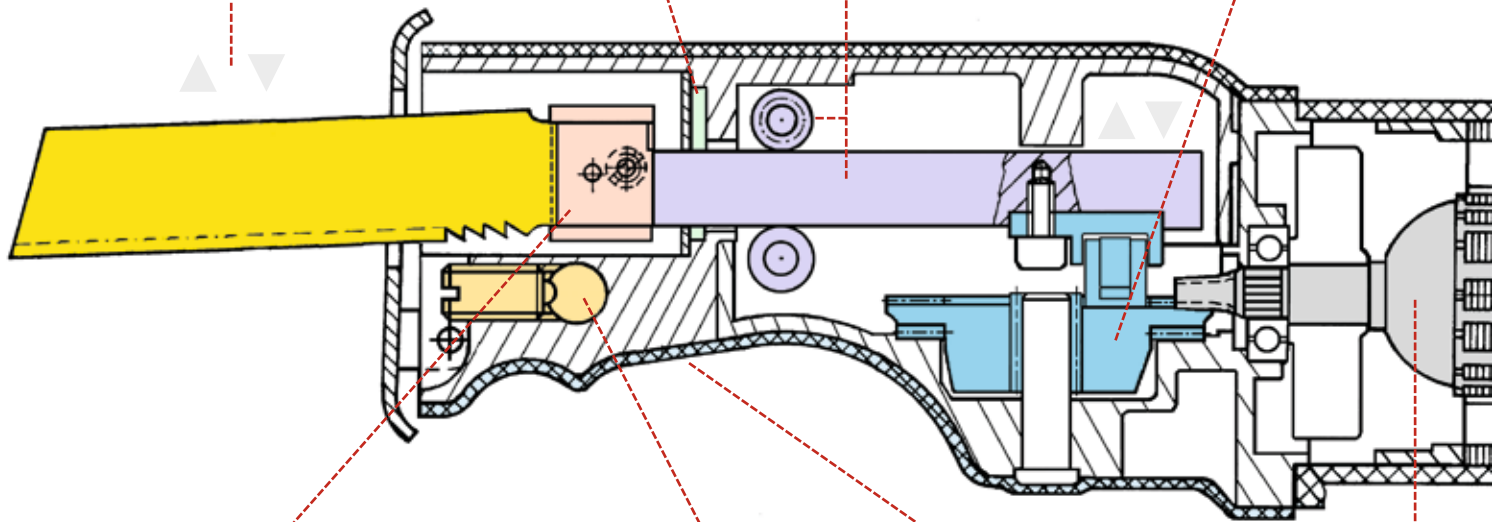

Универсальное крепление полотен Крепление всех видов полотен с одинарным и двойным хвостовиком – без замены или перестановки зажимного элемента крепления.



Оригинальный бугель Сила пиления возрастает на 400 %, для быстрого зажима трубы и легкого распила.

V/bar  
Приводной двигатель 230 В, 110 В, 48 В, 18 В, 6 бар

Эргономичный обхват для руки спереди, передняя часть корпуса из нескользящего материала для энергичной подачи полотна и при пилении вручную.





### Варио-электроника

Электронное бесступенчатое регулирование частоты хода для уверенного надпиливания и выбора оптимального числа оборотов при пилении в зависимости от материала, из которого сделана труба. Количество ходов регулируется плавно давлением на переключатель в диапазоне от 0 до 2800 мин<sup>-1</sup> (REMS Пума VE), от 0 до 2400 мин<sup>-1</sup> (REMS Кат ANC VE, REMS Тигр ANC VE) и от 0 до 1800 мин<sup>-1</sup> (REMS Акку-Кат ANC VE) (переключатель увеличения подачи топлива).



### Идеальная частота хода

Фиксированная максимальная частота хода. За счет этого оптимальная скорость для максимально щадящего режима работы для редуктора и двигателя и для максимального срока службы пильных полотен.

Путем многочисленных испытаний со стальными трубами была определена идеальная частота хода 2400 мин<sup>-1</sup>, которая обеспечивает идеальное пиление при агрессивном, фиксированном орбитальном ходе, с направляющим держателем и специальным пильным полотном REMS.



### Бугель

Для зажима отрезков труб. Оригинальный бугель с 5-ти кратным усилением нажима (эффект рычага) для легкого, быстрого, пиления под прямым углом на месте монтажа, без тисков. Использовать удобно и быстро, одна рукоятка для зажима и пиления. Никаких висящих цепей и сложного обслуживания как при цепном зажиме. Фиксированный угол подачи и за счет этого ровный распил без защемления и перекосов полотна. 400% увеличение силы подачи полотна, например, отрезает стальную трубу 2" за 8 сек.



### Регулирование скорости

Бесступенчатое электронное регулирование частоты хода приводного инструмента для выбора оптимальной чистоты хода в зависимости от материала, из которого изготовлена труба. Идеально для пиления нержавеющей стальных труб, чугунных труб и для распиливания котлов, баков, ванн и т.д. Количество оборотов от 700 до 2200 мин<sup>-1</sup> плавно выставляется с помощью регулировочного кольца. Используемая для управления тахоэлектроника поддерживает постоянную частоту хода даже под нагрузкой и состоит из тахогенератора, регулирующей электроники, ограничителя пускового тока для мягкого надпила, РТС-сопротивления для контроля температуры обмотки полюсов двигателя и блокировочной защиты редуктора и двигателя.



### Вес

Высокая производительность пилы при незначительном весе. Инновационная техника с превосходным согласованием всех конструктивных элементов. Легкое пиление без напряжения и усталости, элементарное обращение с инструментом.



### Производительность

Указываемая мощность является потребляемой мощностью. Приводные двигатели сабельных пил REMS имеют, благодаря великолепной технике и высокому качеству, очень высокой КПД прим. 65%. Поэтому пользователи имеют возможность использовать высокую производительность сабельных пил, особенно если речь идет о труднообрабатываемых материалах, например, стальных трубах. Однако высокой производительности можно добиться, работая лишь с соответствующей оснасткой, например, с запатентованным держателем REMS.



### Приводные двигатели

В зависимости от модели универсальные двигатели рассчитаны на сетевое напряжение 230 В, 110 В, 48 В, есть также аккумуляторные двигатели 18 В и пневматические двигатели для рабочего давления 6 бар. Все приводные двигатели сверхнадежные, соответствуют высоким стандартам качества и высоким требованиям и располагают большими резервами мощности, рассчитаны для длительного срока эксплуатации.



### Крепление пильного полотна с системой быстрой замены

Практичное крепление пильного полотна с системой быстрой замены для быстрой замены пильного листа без инструмента. Для фиксации пильных листов с односторонним креплением.



### Плавно регулируемый опорный башмак

Поворотный опорный башмак для надежного направления пилы на обрабатываемом материале. Опорный башмак может плавно переустанавливаться на 40 мм в продольном направлении для обеспечения лучшего использования частично затупившихся пильных листов и для регулирования глубины погружения пильного листа в материал.



### Антивибрационная система

Специальная приводная техника с компенсацией массы и поверхностями захвата, поглощающими вибрацию. Для работы без усталости и вибрации.



### Пильное полотно вставляется с поворотом на 180°

Пильное полотно с зубьями вниз или повернутыми на 180° вверх, для резов в узких и труднодоступных местах.

Мощный электроинструмент для универсальных свободных ручных пильных работ. Всего 3,8 кг. Идеально для монтажа, демонтажа, ремонта.

Много материалов, напр., дерево, дерево с гвоздями, поддоны, металл, также нержавеющая сталь, литье, пористый бетон, гипсовые плиты, пемза, кирпич, обожженный кирпич.

**REMS Пума VE – мощная универсальная пила с антивибрационной системой. Быстрая замена полотна без специального инструмента. Регулируемый опорный башмак.**

### Универсальное применение

Может использоваться всюду, в руках, над головой, в узких углах, впритык к стене. Многостороннее использование и мощь. Для всех пильных работ на стройке, для спасательных работ. Также для погружного резания.

### Конструкция

Мощная, подходит для использования на стройках. Удобная, ухватистая форма. Всего 3,8 кг. Эргономичная рукоятка, спереди на корпусе с нескользким, изолирующим тепло защитным кожухом, с мягкой ручкой, для сильной пильной подачи. Практичная лопаточная рукоятка с поглощающей вибрацию мягкой ручкой. Ходовая штанга в закрытом корпусе привода, для надежной работы. Большой ход пильного полотна, 30 мм, для лучшего удаления стружки. Большое количество ходов до 2800 мин<sup>-1</sup> для быстрой пильной подачи и эффективной пильной обработки. Прочный рычажный привод, не нуждается в обслуживании. Специальное скользящее уплотнение защищает механизм от воды и пыли. Мощный универсальный двигатель большого объема с большим запасом мощности, 1300 Вт. Соединительный кабель длиной 4 м. Предохранительный выключатель.

### Антивибрационная система

Специальная приводная техника с компенсацией массы и поверхностями захвата, поглощающими вибрацию. Для работы без усталости и вибрации.

### Электроника Vario

Плавное электронное управление количеством ходов для осторожного и эффективного подпиливания и выбора количества ходов в зависимости от обрабатываемого материала. Количество ходов может плавно управляться с помощью переменного давления на предохранительный выключатель от 0 до 2800 мин<sup>-1</sup> (переключатель увеличения подачи топлива).

### Крепление пильного полотна с системой быстрой замены

Практичное крепление пильного полотна с системой быстрой замены для быстрой замены пильного листа без инструмента. Для фиксации пильных листов с односторонним креплением. Пильное полотно с зубьями вниз или повернутыми на 180° вверх, для резов в узких и труднодоступных местах.

### REMS пильные полотна

Полный ассортимент пильных полотен REMS для свободной ручной пильной обработки различных материалов (страница 65).

### Плавно регулируемый опорный башмак

Поворотный опорный башмак для надежного направления пилы на обрабатываемом материале. Опорный башмак может плавно переустанавливаться на 40 мм в продольном направлении для обеспечения лучшего использования частично затупившихся пильных листов и для регулирования глубины погружения пильного листа в материал. Для экономичной работы.

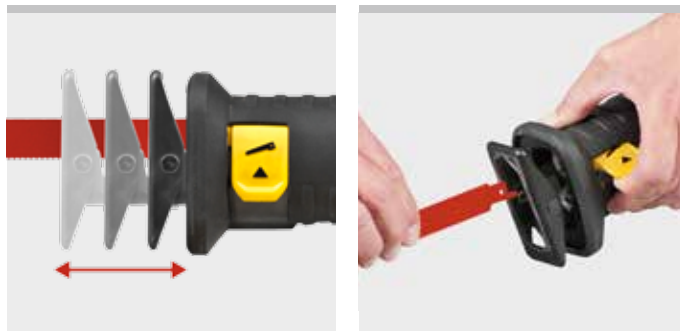
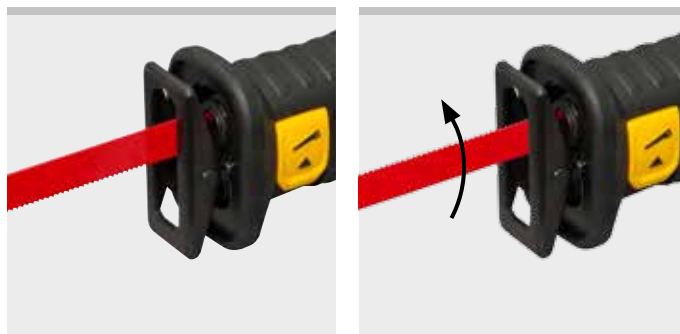
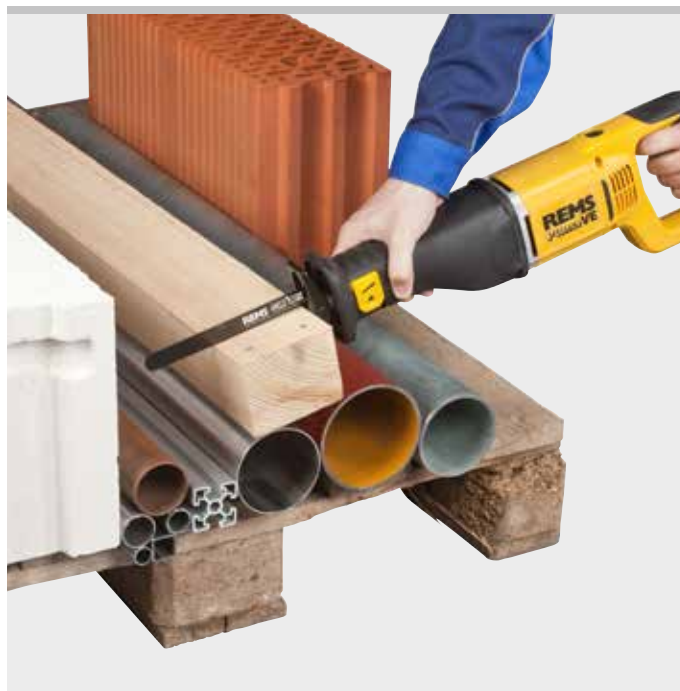

### Комплект поставки

**REMS Пума VE Сет.** Универсальная аккумуляторная сабельная пила с вариозлектроникой (VE) для ручного пиления, антивибрационная система. Приводная машина с лопатной ручкой и мягкой рукояткой, не нуждающейся в уходе, с защищенным от воздействия воды и пыли кривошипным механизмом, мощным универсальным двигателем на 230 В, 50–60 Гц, 1300 Вт, предохранительным переключателем, соединительным кабелем 4 м, плавным электронным регулятором числа ходов (акселератором) 0–2800 мин<sup>-1</sup>. Ход 30 мм. Крепление пильного полотна с системой быстрой замены. Регулируемый опорный башмак. 1 шт. пильное полотно REMS 210-1,8/2,5. В прочной металлической коробке.

	Арт.-№
	560023

Инструменты, рассчитанные на другое сетевое напряжение, на заказ.

### Оснастка

Наименование	Арт.-№
REMS Пума VE привод	560003
REMS пильные полотна страница 65.	
Стальной ящик	566051



Мощный, прочный, удобный электроинструмент для универсальных свободных ручных пильных работ. Весит всего 3 кг. Идеален для монтажа, демонтажа, ремонта.

Много материалов, напр., дерево, дерево с гвоздями, поддоны, металл, также нержавеющая сталь, литье, пористый бетон, гипсовые плиты, пемза, кирпич, обожженный кирпич.

Также для стальных труб

**REMS Кат ANC VE – пилит всё и везде. Удобная, многофункциональная и мощная. Прочность и удобство.**

### Универсальное применение

Применима везде, на весу, над головой, в углу, вплотную у стен. Много-стороннее применение и высокая производительность. Особенно также для пильной обработки металлических труб, для распиливания котлов, цистерн, ванн. Для спасательных работ. Также для погрузочного резания.

### Конструкция

Крепкая, удобная для использования на стройплощадках. Маленькая, удобной формы. Очень легкая, всего 3 кг. Эргономичный обхват для руки спереди, передний кожух из нескользящего материала для энергичной подачи полотна. Эргономичная удобная ручка. Поворотный опорный башмак для надежного направления пилы на обрабатываемом материале. Высококачественная скользящая силиконовая прокладка защищает редуктор от воды и пыли. Универсальный двигатель с большим резервом мощности, 1050 Вт. Толчковый выключатель.

### Прямоугольный ходовой маятник

Из прочной, специальной стали, по направлению нагрузки точно посажен на игольчатые подшипники, которые направляют маятник со всех сторон в течение его хода, для ровного прямого без сколов реза даже при жесткой эксплуатации. Для долгого срока службы. Ходовая штанга в закрытом корпусе привода, для надежной работы.

### Осцилляционный привод с ANC

Сверхпрочный водо- и пыленепроницаемый, не требующий обслуживания эксцентриковый привод для одновременного прямого и орбитального хода штока и полотна пилы. Кривошипно-шатунный механизм с игольчатыми подшипниками (ANC) снижает трение, нагревание, износ. За счет этого обеспечивается длительный срок эксплуатации привода, даже при экстремально высоких нагрузках при пилении.

### Агрессивный орбитальный ход

Агрессивный орбитальный ход за счет вертикального рубящего движения полотна пилы для мощной, быстрой подачи, великолепный отвод стружки и долгий срок службы полотна. Жестко установленный орбитальный ход с маятником на игольчатых подшипниках гарантирует мощное пиление даже при экстремальной нагрузке, например, при пилении стальной трубы.

### Варио-электроника

Электронное бесступенчатое регулирование частоты хода для уверенного надпиливания и выбора оптимального числа оборотов при пилении в зависимости от материала, из которого сделана труба. Частота хода регулируется бесступенчато усилием нажатия толчкового выключателя от 0 до 2400 мин<sup>-1</sup>.

### Универсальное крепление полотна

Крепление всех видов полотен – с одинарным и двойным хвостовиком – без замены или перестановки зажимного элемента крепления.

### REMS Универсальные пильные полотна

Всего одно универсальное пильное полотно (стр. 64) для всех пильных работ вместо нескольких. С двойным креплением, для свободных ручных пильных работ и пильных работ с направляющим держателем.

### REMS пильные полотна

Полный ассортимент пильных полотен REMS для свободной ручной пильной обработки различных материалов (страница 65).

### Комплект поставки

**REMS Кат ANC VE Сет.** Электрическая универсальная сабельная пила с Варио-электроникой (VE) для пиления навесу, приводной двигатель с закрытой рукояткой, не требующий технического обслуживания, защищенный от воды и пыли осцилляционный привод с кривошипно-шатунным механизмом с игольчатыми подшипниками (ANC), агрессивный орбитальный ход полотна, мощный универсальный двигатель 230 В, 50-60 Гц, 1050 Вт, толчковый выключатель. Электронное бесступенчатое регулирование частоты хода 0 до 2400 мин<sup>-1</sup>. Универсальное крепление полотна. Шестигранный штифтовый ключ. 1 шт. универсальное пильное полотно REMS 150-1,8/2,5. В прочном стальном чемодане.

	Арт.-№
	560040

Инструменты, рассчитанные на другое сетевое напряжение, на заказ.

### Оснастка

Наименование	Арт.-№
REMS Cat ANC VE привод	560004
REMS пильные полотна страница 64 – 65.	
Стальной ящик	566051



## ANC

- Малое трение и износ
- Значительно меньший нагрев
- Для экстремально долгого срока службы даже при жесткой эксплуатации

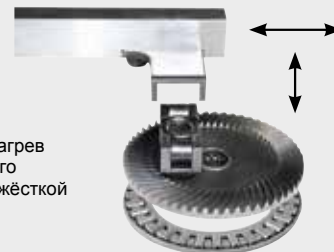

Продукция немецкого производства



Tested by electrosuisse >>>





Мощный, прочный, удобный электроинструмент с передающей усилие направляющей для простого и быстрого отпиливания под прямым углом, без тисков. Также для универсального пиления на весу. Всего 3,0 кг. Идеален для монтажа, демонтажа, ремонта.

Идеально подходит для стальных труб и других материалов

Много материалов, напр., дерево, дерево с гвоздями, поддоны, металл, также нержавеющая сталь, литье, пористый бетон, гипсовые плиты, пемза, кирпич, обожженный кирпич.

Для материалов, которые тяжело поддаются распиливанию, напр., труб из нержавеющей стали, труб из твердого литья использовать REMS Тигр ANC SR с системой электронного регулирования.

**REMS Тигр – пила монтажника. Пилит без труда, молниеносно, под прямым углом. Прочность и удобство.**

### Бугель

400% увеличение силы подачи полотна, например, отрезает стальную трубу 2" за 8 сек. Для монтажа и демонтажа. Оригинальный направляющий держатель с 5-ти кратным усилением нажима ( эффект рычага) для легкого, быстрого, пиления под прямым углом на месте монтажа, без тисков. Использовать удобно и быстро, одна рукоятка для зажима и пиления. Никаких висящих цепей и сложного обслуживания как при цепном зажиме. Фиксированный угол подачи и за счет этого ровный распил без защемления и перекосов полотна.

### Пиление под прямым углом

Перпендикулярный распил благодаря запатентованному направляющему держателю и специальным пильным полотнам REMS - необходимое условие для технически правильной дальнейшей обработки и монтажа трубы.

### REMS специальное пильное полотно

Специальное пильное полотно REMS (стр. 64), очень толстое, устойчивое к гибанию и скручиванию, с двухсторонним креплением, обязательно необходимо для пильных работ под прямым углом и для быстрого демонтажа стальных труб с использованием направляющего держателя для передачи усилия.

### REMS Универсальные пильные полотна

Всего одно универсальное пильное полотно (стр. 64) для всех пильных работ вместо нескольких. С двойным креплением, для свободных ручных пильных работ и пильных работ с направляющим держателем.

### REMS пильные полотна

Полный ассортимент пильных полотен REMS для свободной ручной пильной обработки различных материалов (страница 65).

### Универсальное крепление полотна

Крепление всех видов полотен – с одинарным и двойным хвостовиком – без замены или перестановки зажимного элемента крепления.

### Конструкция

Прочная, удобная при использовании на стройплощадках, Вытянутая форма. Очень легкая, всего 3,0 кг. Применима везде. Эргономичный захват для руки, передний кожух из нескользящего материала для энергичной подачи полотна. Эргономичная удобная ручка. Поворотный опорный башмак для надежного направления пилы на обрабатываемом материале. Высококачественная скользящая силиконовая прокладка защищает редуктор от воды и пыли. Универсальный двигатель с большим резервом мощности, 1050 Вт или 1400 Вт (REMS Тигр ANC SR). Толчковый выключатель. Привод с фиксировано установленной, идеальной частотой хода, варио-электроникой или с установкой частоты хода колесиком на корпусе пилы. Защита от перегрузок (REMS Тигр ANC) защищает двигатель, редуктор и пильное полотно. Используемая для управления тахоэлектроника (REMS Тигр ANC SR) поддерживает постоянную частоту хода даже под нагрузкой и состоит из тахогенератора, регулирующей электроники, ограничителя пускового тока для мягкого надпила, PTC-сопротивления для контроля температуры обмотки полюсов двигателя и блокировочной защиты редуктора и двигателя.

### Прямоугольный ходовой маятник

Из прочной, специальной стали, по направлению нагрузки точно посажен на игольчатые подшипники, которые направляют маятник со всех сторон в течении его хода, для ровного прямоугольного без сколов реза даже при жесткой эксплуатации Для долгого срока службы. Ходовая штанга в закрытом корпусе привода, для надежной работы.

### Осцилляторный привод с ANC

Сверхпрочный водо- и пыленепроницаемый, не требующий обслуживания эксцентриковый привод для одновременного прямого и орбитального хода штока и полотна пилы. Кривошипно-шатунный механизм с игольчатыми подшипниками (ANC) снижает трение, нагревание, износ. За счет этого обеспечивается длительный срок эксплуатации привода, даже при экстремально высоких нагрузках при пилениях.

### Агрессивный орбитальный ход полотна пилы

Агрессивный орбитальный ход с вертикальным рубящим движением полотна пилы для мощной, быстрой подачи, великолепный отвод стружки и долгий срок службы полотна. Жестко установленный орбитальный ход с маятником на игольчатых подшипниках гарантирует мощное пиление даже при экстремальной нагрузке, например, при пилениях стальной трубы. В то время, как механизмы с таким же количеством компонентов и с более низкой надежностью системы, не выдерживают давления подачи и скоростного режима работы при распиле стальной трубы, особенно если используется передающий усилие держатель.

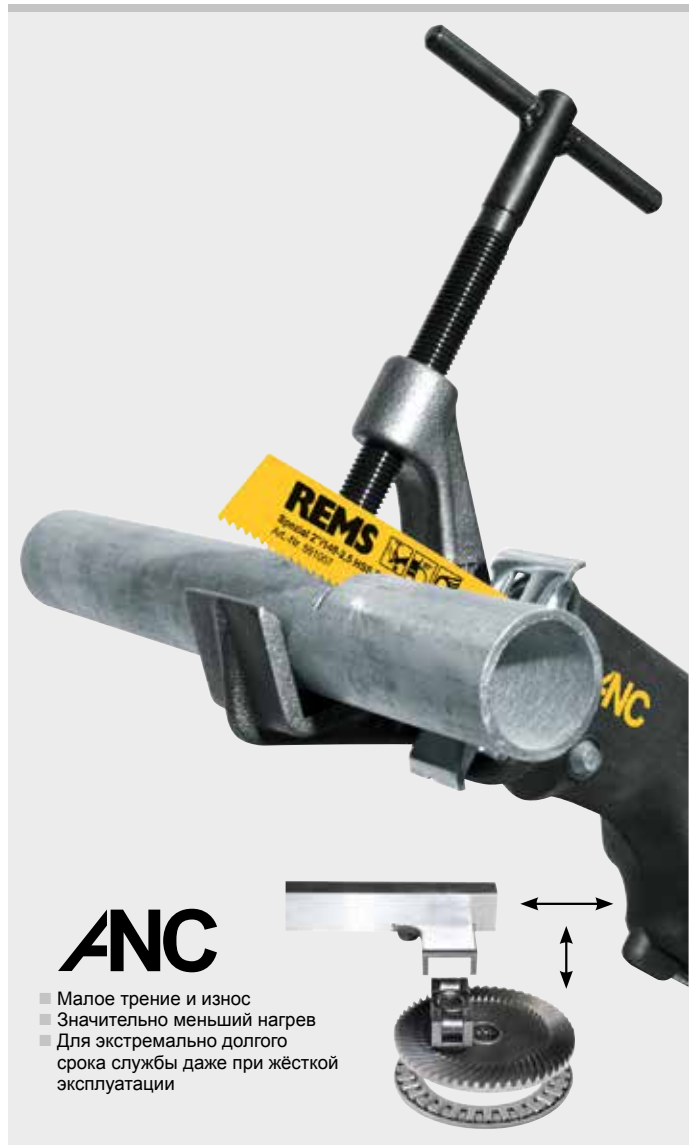

Продукция немецкого производства

Tested by electrosuisse >>>

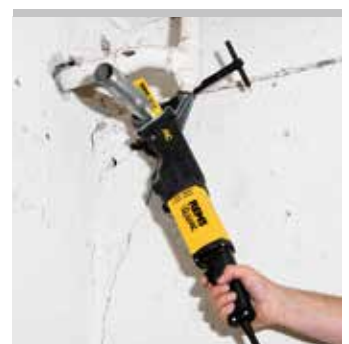

### Идеальное количество оборотов (REMS Тигр ANC)

Фиксированная максимальная частота хода. За счет этого оптимальная скорость для максимально щадящего режима работы для редуктора и двигателя и для максимального срока службы пильных полотен. Путем многочисленных испытаний со стальными трубами было определена идеальная частота хода 2400 мин<sup>-1</sup>, которая обеспечивает идеальное пиление при агрессивном, фиксированном орбитальном ходе, с направляющим держателем и специальным пильным полотном REMS.

### Варио-электроника (REMS Тигр ANC VE)

Электронное бесступенчатое регулирование частоты оборотов для уверенного надпиливания и для выбора соответствующей материалу частоты оборотов. Также для погружного резания. Количество ходов может плавно управляться с помощью переменного давления на предохранительный выключатель от 0 до 2400 мин<sup>-1</sup> (переключатель увеличения подачи топлива).

### Регулирование скорости (REMS тигр ANC SR)

Бесступенчатое электронное регулирование частоты хода приводного инструмента для выбора оптимальной чистоты хода в зависимости от материала, из которого изготовлена труба. Идеально для пиления нержавеющей стальных труб, чугунных труб и для распиливания котлов, баков, ванн и т.д. Также для погружного резания. Количество оборотов от 700 до 2200 мин<sup>-1</sup> плавно выставляется с помощью регулировочного кольца.



Везде,  
Без тисков!



Продукция немецкого производства



### Комплект поставки

**REMS Тигр ANC Сет.** Электрическая сабельная пила для труб для быстрого, легкого пиления под прямым углом с бугелем и для пиления на весу. Привод с прямой рукояткой, не требующий технического обслуживания, защищенный от воды и пыли осцилляторный привод с кривошипно-шатунным механизмом с игольчатыми подшипниками (ANC), агрессивный орбитальный ход полотна, мощный универсальный двигатель 230 В, 50–60 Гц, 1050 Вт, толчковый выключатель. Установленная частота хода 2400 мин<sup>-1</sup>. Защита от перегрузок Универсальное крепление полотна. Шестигранный штифтовый ключ. Направляющая 2". 2 шт. специальных пильных полотна REMS 2"/140-3,2. В стальном ящике.

Арт.-№	
560020	

Инструменты, рассчитанные на другое сетевое напряжение, на заказ.



### Комплект поставки

**REMS Тигр ANC VE Сет.** Электрическая сабельная пила для труб с варио-электроникой для быстрого, легкого пиления под прямым углом с бугелем и для пиления на весу. Привод с закрытой ручкой, не требующий технического обслуживания, защищенный от воды и пыли осцилляторный привод с кривошипно-шатунным механизмом с игольчатыми подшипниками (ANC), агрессивный орбитальный ход полотна, мощный универсальный двигатель 230 В, 50–60 Гц, 1050 Вт, толчковый выключатель. Бесступенчатое регулирование частоты хода 0 до 2400 мин<sup>-1</sup>. Защита от перегрузок Универсальное крепление полотна. Шестигранный штифтовый ключ. Направляющая 2". 2 шт. специальных пильных полотна REMS 2"/140-3,2. В стальном ящике.

Арт.-№	
560027	

Инструменты, рассчитанные на другое сетевое напряжение, на заказ.



### Комплект поставки

**REMS Тигр ANC SR Сет.** Электрическая сабельная пила для труб с выбором частоты хода (SR) для быстрого, легкого пиления под прямым углом с направляющим держателем и для пиления на весу. Привод с прямой ручкой, не требующий технического обслуживания, защищенный от воды и пыли осцилляторный привод с кривошипно-шатунным механизмом с игольчатыми подшипниками (ANC), агрессивный орбитальный ход полотна, фиксированная частота хода, мощный универсальный двигатель 230 В, 50–60 Гц, 1400 Вт, толчковый выключатель. Бесступенчатое регулирование частоты хода от 700 до 2200 мин<sup>-1</sup> с мягким пуском, тахогенератором, контролем температуры и защитой от блокировки. Универсальное крепление полотна. Шестигранный штифтовый ключ. Направляющая 2". 2 шт. специальных пильных полотна REMS 2"/140-3,2. В стальном ящике.

Арт.-№	
560026	

Инструменты, рассчитанные на другое сетевое напряжение, на заказ.



### Оснастка

Наименование	Арт.-№
REMS Тигр ANC привод	560000
REMS Тигр ANC VE привод	560008
REMS Тигр ANC SR привод	560001
REMS пильное полотно страница 64–65.	
Направляющая 2", для труб D 1/2–2"	563000
Направляющая 4", для труб D 2 1/2–4"	563100
Направляющая 6", для труб D 5–6"	563200
Двойной бугель для пиления и нарезки резьбы, для REMS Тигр ANC или REMS Амиго Е, Амиго, Амиго 2	543100
Защитный колпак для бугеля 2", 4" и 6" для зажима тонкостенных труб	563008
Стальной чемодан	566051





Мощный, прочный, удобный пневмоинструмент с передающей усилие направляющей для простого и быстрого отпиливания под прямым углом, без тисков. Также для универсального пиления на весу. Идеален для проведения работ в опасных зонах, например, во влажной среде. Для монтажа, демонтажа, ремонта.

Идеально подходит для стальных труб и других материалов

Много материалов, напр., дерево, дерево с гвоздями, поддоны, металл, также нержавеющая сталь, литье, пористый бетон, гипсовые плиты, пемза, кирпич, обожженный кирпич.

Для материалов, которые тяжело поддаются распиливанию, напр., труб из нержавеющей стали, труб из твердого литья использовать REMS Тигр ANC SR с системой электронного регулирования.

### REMS Тигр Пневматик – для работ в опасных средах.

Для пиления в опасных зонах. Пилит прямо, молниеносно, без усилий. Оригинальный, запатентованный направляющий держатель, на 400% увеличивает мощность пилы. Прочный, прямоугольный запатентованный ходовой маятник.

Осцилляторный привод с ANC. Агрессивный орбитальный ход полотна для быстрой подачи пилы и долгого срока службы полотен. Универсальное запатентованное крепление полотна.

#### Конструкция

Крепкая, удобная для использования на стройплощадках. Вытянутая, удобная форма. Очень легкая, всего 3,8 кг. Применима везде. Эргономичный обхват для руки спереди, передний кожух из нескользящего материала для энергичной подачи полотна. Эргономичная удобная ручка. Поворотный опорный башмак для надежного направления пилы на обрабатываемом материале. Высококачественная скользящая силиконовая прокладка защищает редуктор от воды и пыли. Универсальный двигатель с большим резервом мощности, 1000 Вт. Система регулирования числа ходов (акселератор) от 0 до 1700 об/мин. Рабочее давление 6 бар, расход воздуха ≤ 1,6 м³/мин. Предохранительный переключатель импульсного режима с блокировкой случайного включения.

Далее смотри REMS Тигр ANC, страница 60–61.

#### Комплект поставки

**REMS Тигр ANC пневматик Сет.** Пневматическая сабельная пила для труб для пиления под прямым углом, с бугелем, одной рукой приводной двигатель с рукояткой, не требующий технического обслуживания, защищенный от воды и пыли маятниковый привод с игольчатым подшипником (ANC), агрессивный орбитальный ход полотна, мощный двигатель 1000 Вт, рабочее давление 6 бар, Предохранительный переключатель импульсного режима с блокировкой случайного включения. Система регулирования числа ходов (акселератор) от 0 до 1700 об/мин. Шланг поступающего воздуха, шланг отработанного воздуха. Универсальное крепление полотна. Шестигранный ключ штифта. Направляющий держатель до 2". 2 шт. специальных пильных полотен REMS 2"/140-3,2. В стальном ящике.

	Арт.-№
	560022



Продукция немецкого производства



3,8 кг 1000Вт 6 бар



#### Оснастка

Наименование	Арт.-№
REMS пильное полотно страница 64–65.	
REMS Тигр ANC пневматик привод	560002
Направляющая 2", для труб D 1/2–2"	563000
Направляющая 4", для труб D 2 1/2–4"	563100
Направляющая 6", для труб D 5–6"	563200
Двойной бугель для пиления и нарезки резьбы, для REMS Тигр ANC или REMS Амиго Е, Амиго, Амиго 2	543100
Защитный колпак для бугеля 2", 4" и 6" для зажима тонкостенных труб	563008
Стальной чемодан	566051





Мощный, прочный, удобный электроинструмент для универсальных свободных ручных пильных работ. Без кабеля. Всего 3,1 кг. Для монтажа, демонтажа, ремонта.

Много материалов, напр., дерево, дерево с гвоздями, поддоны, металл, также нержавеющая сталь, литье, пористый бетон, гипсовые плиты, пемза, кирпич, обожженный кирпич.

Также для стальных труб

## REMS Акку-Кат ANC VE Li-Ion – пилит всё.

**Многостороннее использование и мощь.**

**Прочность и удобство.**

### Универсальное применение

Применима везде, на весу, над головой, в углу, вплотную у стен. Многостороннее применение и высокая производительность, особенно при пилении металлов. Например, для резки металлических труб, распиливания котлов, баков, ванн и т.д., например, демонтаж оконных коробок, для проведения спасательных и аварийных работ. Также для погружного резания.

### Конструкция

Крепкая, удобная для использования на стройплощадках. Маленькая, удобной формы. Очень легкая, всего 3,1 кг. Эргономичный обхват для руки спереди, передний кожух из нескользящего материала для энергичной подачи полотна. Эргономичная удобная ручка. Поворотный опорный башмак для надежного направления пилы на обрабатываемом материале. Высококачественная скользящая силиконовая прокладка защищает редуктор от воды и пыли. Мощный аккумуляторный двигатель 18 В с большим резервом мощности, мощность 500 Вт. Толчковый выключатель. Электронный контроль зарядки с защитой от сильной разрядки.

### Прямоугольный ходовой маятник

Страница 60.

### Осцилляторный привод с ANC

Сверхпрочный водо- и пыленепроницаемый, не требующий обслуживания эксцентриковый привод для одновременного прямого и орбитального хода штока и полотна пилы. Кривошипно-шатунный механизм с игольчатыми подшипниками (ANC) снижает трение, нагревание, износ. За счет этого обеспечивается длительный срок эксплуатации привода, даже при экстремально высоких нагрузках при пилении.

### Варио-электроника

Электронное бесступенчатое регулирование частоты хода для уверенного надпиливания и выбора оптимального числа оборотов при пилении в зависимости от материала, из которого сделана труба. Частота хода регулируется бесступенчато усилием нажатия толчкового выключателя от 0 до 1800 мин<sup>-1</sup>.

### Агрессивный орбитальный ход

Страница 60.

### Технология Li-Ion PLUS

Ионно-литиевые аккумуляторы на 18 В с емкостью на 3,2 ампер-часов для большого срока службы. Мощный и легкий. Защита от глубокой разрядки и перегрузки с контролем отдельных ячеек. Контроль температуры в процессе зарядки. Зона рабочих температур от -10 до +60 °С. Эффект памяти для максимальной мощности аккумулятора отсутствует. Устройство ускоренной зарядки для сокращения времени зарядки.

### Универсальное крепление полотна

Крепление всех видов полотен – с одинарным и двойным хвостовиком – без замены или перестановки зажимного элемента крепления.

### REMS Пильные полотна

Страница 64–65

### Комплект поставки

**REMS Акку-Кат ANC VE Li-Ion.** Аккумуляторная универсальная сабельная пила с Варио-электроникой (VE) для пиления навесу, приводной двигатель с закрытой рукояткой, не требующий технического обслуживания, защищенный от воды и пыли осцилляторный привод с кривошипно-шатунным механизмом с игольчатыми подшипниками (ANC), агрессивный орбитальный ход полотна, мощный аккумуляторный двигатель 18 В, толчковый выключатель. Электронное бесступенчатое регулирование частоты хода 0 до 1800 мин<sup>-1</sup>. Аккумулятор Li-Ion 18 В, 2,6 Ач; быстрозарядное устройство Li-Ion/Ni-Cd 230 В, 50–60 Гц, 65 Вт. Универсальное крепление полотна. Шестигранный штифтовый ключ. 1 шт. универсальное пильное полотно REMS 150-1,8/2,5. В чемодане.

	Арт.-№
	560050

Инструменты, рассчитанные на другое сетевое напряжение, на заказ.

### Оснастка

Наименование	Арт.-№
<b>REMS Пильные полотна</b> , страница 64–65.	
<b>REMS Акку-Кат ANC VE привод</b> , без аккумулятора	560009
<b>Аккумулятор Li-Ion 18 В, 3,2 Ач</b>	565225
<b>Быстрозарядное устройство Li-Ion/Ni-Cd 230 В</b>	571560
<b>Чемодан с вкладышем</b>	566025



Продукция немецкого производства



## REMS Специальные пильные полотна

Для REMS Тигр ANC/VE/SR,  
REMS Тигр ANC пневматик и пил др. производителей

Специальные пильные полотна для пиления под прямым углом и для быстрого демонтажа стальных труб с направляющим держателем.

стальные трубы

**REMS Специальные пильные полотна – для прямоугольной пильной обработки с направляющим держателем для передачи усилия, на 400 % больше пильного усилия.**

Специально разработано для REMS Тигр ANC.

Необходимы для пиления под прямым углом, для быстрого демонтажа с использованием направляющего держателя. Он усиливает давление подачи благодаря 5-кратному рычажному усилию. Обычные полотна с одинарным хвостовиком для этого непригодны, поскольку ломаются в основании зажима из-за высокого давления на полотно. Именно для этого разработаны специальные толстые, жесткие и надёжные полотна REMS. Двойной хвостовик с особенно широкой зажимаемой поверхностью для точной и ровной посадки полотна. Крупный, волнообразный шаг зубьев для быстрого пиления и долгого срока службы. Многократно увеличенный срок эксплуатации.

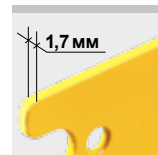
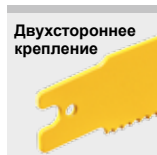

Продукция немецкого производства



REMS Специальные пильные полотна → REMS Тигр, и т.д.	Ø дюймы/ Длина мм	Шаг зубьев мм	Материал*	Зубья	Цвет	Толщина		Арт.-№
REMS Специальное пильное полотно 2"/140-2,5 стальная труба ≤ 2"	2"/140	2,5	HSS-Bi		желтый	5		561007
REMS Специальное пильное полотно 2"/140-3,2 стальная труба ≤ 2"	2"/140	3,2	HSS-Bi		желтый	5		561001
REMS Специальное пильное полотно 4"/200-3,2 стальная труба ≤ 4"	4"/200	3,2	HSS-Bi		желтый	5		561002
REMS Специальное пильное полотно 6"/260-3,2 стальная труба ≤ 6"	6"/260	3,2	HSS-Bi		желтый	5		561008

Для материалов, тяжело поддающихся обработке, например, нержавеющей стали, жестких чугунных труб, вместо специальных полотен REMS, используют более мелкое универсальное полотно REMS в сочетании с REMS Тигр ANC SR при электронном регулировании частоты хода (страница 61).

## REMS Универсальные пильные полотна

Для REMS Кат ANC VE, REMS Тигр ANC/VE/SR,  
REMS Акку-Кат ANC VE и пил др. производителей

Универсальные пильные полотна для пиления на весу и пиления с направляющим держателем. Вместо множества пильных полотен.

Много материалов, напр., дерево, дерево с гвоздями, поддоны, металл, также нержавеющая сталь, литье, пористый бетон, гипсовые плиты, пемза, кирпич, обожженный кирпич.

Гибкое использование, идеально подходит также для пильных работ вплоты к стене.

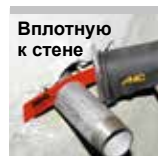
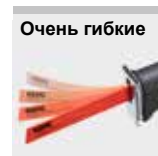

**REMS Универсальные пильные полотна.**

Большое количество различных пильных полотен. Уникальное сочетание жесткости и гибкости. Двойной хвостовик с особенно широкой зажимаемой поверхностью для точной и надежной посадки полотна. Пильные полотна с односторонним креплением для пильных работ с направляющим держателем не подходят, так как они ломаются в месте зажима из-за высокого давления подачи. Переменные зубья (зубья комбо) для быстрого и спокойного резания, в области зубьев особенно сильная закалка. Ограниченная система зубьев. За счет этого великолепная производительность и длительный срок службы.

Продукция немецкого производства



REMS Универсальные пильные полотна → REMS Тигр, REMS Кат, и т.д.	Длина мм	Шаг зубьев мм	Материал*	Зубья	Цвет	Толщина		Арт.-№
REMS Универсальное пильное полотно 100-1,8/2,5 для всех работ по отпиливанию	100	Combo 1,8/2,5	HSS-Bi гибк.		красный	5		561006
REMS Универсальное пильное полотно 150-1,8/2,5 для всех работ по отпиливанию	150	Combo 1,8/2,5	HSS-Bi гибк.		красный	5		561005
REMS Универсальное пильное полотно 200-1,8/2,5 для всех работ по отпиливанию	200	Combo 1,8/2,5	HSS-Bi гибк.		красный	5		561003
REMS Универсальное пильное полотно 300-1,8/2,5 для всех работ по отпиливанию	300	Combo 1,8/2,5	HSS-Bi гибк.		красный	5		561004

Также для древесины с гвоздями, для поддонов. Для материалов, трудно поддающихся обработке, например, нержавеющей стали, жестких чугунных труб, необходимо использовать REMS Тигр ANC SR с электронным регулированием числа оборотов (страница 61).





# REMS Пильные полотна

Для REMS Пума VE, Кат ANC VE, Тигр ANC/VE/SR, Акку-Кат ANC VE и пил др. производителей





















## Пильные полотна для свободной ручной обработки для разных материалов.

Переменные зубья (зубья комбо) для быстрого и спокойного резания, также при резании смешанных материалов (дерево/металл). Гибкие пильные листы также для использования впритык к стене.

Продукция немецкого производства













-  Волнистые зубья для спокойного резания при незначительном делении зубьев.
-  Ограниченная система зубьев для агрессивного резания при существенном делении зубьев.
-  Прямые зубья для пильных полотен с очень широкими зубьями из твердого металла.
-  Гранулят твердого металла для тяжело поддающихся резанию материалов.





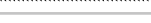









REMS Пильные полотна для металла → REMS Пума, REMS Кат, REMS Тигр, и т.д.	Длина мм	Шаг зубьев мм	Материал*	Зубья	Цвет			Арт.-№
<b>REMS Пильное полотно 150-1</b> жесть, металл, также нержавеющая сталь, ≥ 1,2 мм	150	1	HSS-Bi гибк.		красный	5		561105
<b>REMS Пильное полотно 200-1</b> жесть, металл, также нержавеющая сталь, ≥ 1,2 мм	200	1	HSS-Bi гибк.		красный	5		561106
<b>REMS Пильное полотно 90-1,4</b> , кр. полотно Металл, также нержавеющая сталь, ≥ 1,5 мм	90	1,4	HSS-Bi		красный	5		561107
<b>REMS Пильное полотно 150-1,4</b> Металл, также нержавеющая сталь, ≥ 1,5 мм	150	1,4	HSS-Bi гибк.		красный	5		561104
<b>REMS Пильное полотно 200-1,4</b> Металл, также нержавеющая сталь, ≥ 1,5 мм	200	1,4	HSS-Bi гибк.		красный	5		561108
<b>REMS Пильное полотно 100-1,8</b> Металл, также нержавеющая сталь, ≥ 2 мм	100	1,8	HSS-Bi гибк.		красный	5		561101
<b>REMS Пильное полотно 150-1,8</b> Металл, также нержавеющая сталь, ≥ 2 мм	150	1,8	HSS-Bi гибк.		красный	5		561103
<b>REMS Пильное полотно 200-1,8</b> Металл, также нержавеющая сталь, ≥ 2 мм	200	1,8	HSS-Bi гибк.		красный	5		561102
<b>REMS Пильное полотно 200-2,5</b> Металл, также нержавеющая сталь, ≥ 3 мм	200	2,5	HSS-Bi гибк.		красный	5		561109
<b>REMS Пильное полотно 280-2,5</b> Металл, также нержавеющая сталь, ≥ 3 мм	280	2,5	HSS-Bi гибк.		красный	5		561112

Продукция немецкого производства



REMS Пильные полотна для дерева и металла → REMS Пума, REMS Кат, REMS Тигр, и т.д.	Длина мм	Шаг зубьев мм	Материал*	Зубья	Цвет			Арт.-№
<b>REMS Пильное полотно 210-1,8/2,5</b> закругл. острия, зацепление отсутствует; поддоны, древесина, древесина с гвоздями, металл ≥ 2,5 мм	210	Combo 1,8/2,5	HSS-Bi гибк.		черный	5		561113
<b>REMS Пильное полотно 150-2,5</b> древесина, древесина с гвоздями, поддоны, металл ≥ 3 мм	150	2,5	HSS-Bi гибк.		черный	5		561110
<b>REMS Пильное полотно 225-2,5</b> , очень толстое, для демонтажа; древесина, древесина с гвоздями, металл ≥ 3 мм	225	2,5	HSS-Bi		черный	3		561114
<b>REMS Пильное полотно 300-2,5</b> , очень толстое, для демонтажа; древесина, древесина с гвоздями, металл ≥ 3 мм	300	2,5	HSS-Bi		черный	3		561116
<b>REMS Пильное полотно 300-4,2</b> древесина	300	4,2	WS		черный	5		561111
<b>REMS Пильное полотно 225-3,2/5,0</b> древесина, древесина с гвоздями	225	Combo 3,2/5,0	HSS-Bi гибк.		черный	5		561117
<b>REMS Пильное полотно 290-5,0/6,35</b> не высохшая древесина	290	Combo 5,0/6,35	WS		черный	5		561118
<b>REMS Пильное полотно 150-6,35</b> древесина	150	6,35	WS		черный	5		561119



REMS Пильные полотна для разных целей → REMS Пума, REMS Кат, REMS Тигр, и т.д.	Длина мм	Шаг зубьев мм	Материал*	Зубья	Цвет			Арт.-№
<b>REMS Пильное полотно 150-4,2</b> пористый бетон, гипсовые плиты	150	4,2	WS		белый	5		561115
<b>REMS Пильное полотно 225-8,5</b> пористый бетон, твердая древесина	225	8,5	NM		белый	1		561120
<b>REMS Пильное полотно 300-8,5</b> пористый бетон, твердая древесина	300	8,5	NM		белый	1		561121
<b>REMS Пильное полотно 400-8,5</b> пористый бетон, твердая древесина	400	8,5	NM		белый	1		561122
<b>REMS Пильное полотно 235-12</b> пористый бетон, пемза, кирпич	235	12	NM		белый	1		561123
<b>REMS Пильное полотно 300-12</b> пористый бетон, пемза, кирпич	300	12	NM		белый	1		561124
<b>REMS Пильное полотно 300-12</b> , очень высокое полотно; пористый бетон, пемза, кирпич	300	12	NM		белый	1		561125
<b>REMS Пильное полотно 200</b> литье и т.п.	200		NM-G		белый	2		561126



\* HSS-Bi: быстрорежущая сталь-биметалл WS: инструментальная сталь NM: твердый сплав NM-G: гранулят твердого сплава



Компактная, переносная трубная дисковая пила для резки под прямым углом, почти без грата. Идеальна для нержавеющей стальных труб и медных труб систем пресс-фитинга. Для стройплощадки и цеха.

Нержавеющие стальные трубы, медные трубы и др. материалы	D ≤ 76 мм
REMS Пильное полотно	D 225 мм

**REMS Турбо Cu-INOX – пилить быстро, под прямым углом, почти без грата, благодаря универсальным двойным тискам. Мощная, например, распиливает трубу D 22 мм за 4 сек. Легко транспортабельная.**

**Идеальна для систем пресс-фитинга**

Соответствует требованиям:

**Сухое пиление**, никакое повреждение прокладок смазочными материалами.

**Отсутствие грата** за счёт двойных тисков.

**Оптимальная скорость резания** предотвращает повреждение материала из-за перегрева.

### Конструкция

Компактная, прочная, удобная при использовании на стройплощадках. Небольшие размеры. Удобная, транспортабельная, всего 17 кг. Легкий распил благодаря рычагу подачи. Сменные пильные диски. Точный распил. Маркировка положения диска на защитном кожухе. Подключение к приводу устройства для зачистки внешних/внутренних кромок труб REMS РЭГ 10–54 Е. Для верстака или подставки.

### Универсальные двойные тиски

Крепкие двойные универсальные тиски с легкоподвижным шпинделем. Оба конца трубы остаются при пилении жестко фиксированными. Надежный зажим в том числе тонкостенных труб с помощью пластиковых вставок. Для обоих губ тисков один зажимной шпindel с удобной рукояткой для равномерного, быстрого зажима материала.

### Привод

Надёжный, не требующий технического обслуживания редуктор. Надежный универсальный двигатель, 500 Вт. Мощный, например, трубу из нержавеющей стали D 22 мм режет за 4 сек. Идеальное число оборотов 60 мин<sup>-1</sup> для оптимальной скорости резания.

### REMS Пильные полотна

Высокое немецкое качество. Соответствующий мощности REMS Турбо Cu-INOX специальный диск REMS HSS 225 × 2 × 32, 220 зубьев, для распила нержавеющей стальных труб. Специальный тонкозубый, закаленный, заточенный диск. Для легкого и точного пиления. Очень просто. Металлический пильный диск для дисковой пилы REMS HSS-E (легированный кобальтом) 225 × 2 × 32, 220 зубьев, для долгого срока службы. Специальный тонкозубый, закаленный, полированный диск.

### Устройство для зачистки внешних/внутренних кромок труб

Устройство для зачистки внешних/внутренних кромок труб REMS РЭГ 10–54 Е для труб D 10–54 мм, D ½–2¼", для электрического привода с трубрезным станком REMS Турбо Cu-INOX и др., страница 89.

### Комплект поставки

**REMS Турбо Cu-INOX базовый.** Трубная дисковая пила с универсальными двойными тисками для быстрого пиления под прямым углом. Идеальна для нержавеющей стальных труб и медных труб систем пресс-фитинга. REMS Пильное полотно D 225 мм. С нетребующим технического обслуживания редуктором, надежным универсальным двигателем 230 В, 50–60 Гц, 500 Вт, толчковый выключатель, Защитный кожух для пильного диска. Число оборотов 60 мин<sup>-1</sup>. Кольцевой ключ. Шестигранный ключ штифта. Без полотна. Для верстака или подставки. В коробке.

	Арт.-№
	849006

Инструменты, рассчитанные на другое сетевое напряжение, на заказ.

### Оснастка

Наименование	Арт.-№
<b>REMS металлический диск HSS</b> специально для нержавеющей стальных труб, мелкозубый, 225 × 2 × 32, 220 зубьев.	849703
<b>REMS металлический диск HSS-E</b> (легированный кобальтом) специально для нержавеющей стальных труб, мелкозубый, 225 × 2 × 32, 220 зубьев. Долгий срок эксплуатации.	849706
<b>REMS РЭГ 10–54 Е.</b> Наружный/внутренний гратосниматель, страница 89.	
<b>Станина</b>	849315
<b>REMS Джумбо</b> , складные верстаки, страница 95.	
<b>REMS Геркулес</b> , упоры страница 96.	



Продукция немецкого производства

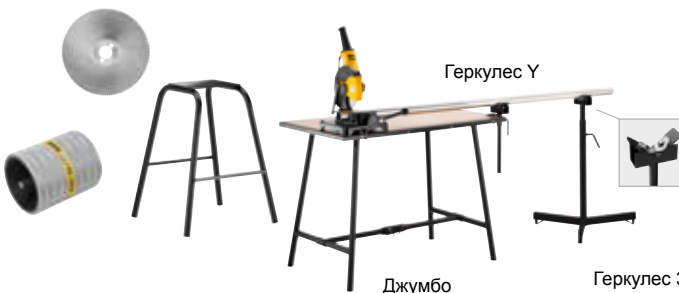

Компактная, переносная, дисковая пила с автоматической смазочной системой. Для стройплощадки и цеха.

↶	○	□	▭	└	●	■	■
90° ⊕	78	55	70×50	50×50	40	40	50×30
45° ⊕	60	55	60×40	50×50	40	40	50×30

REMS Пильное полотно D 225 мм

**REMS Турбо К – сильнейшая в своем классе. Мощная, например, 2" стальную трубу за 5 сек. Легко транспортабельная.**

### Конструкция

Компактная, прочная, удобная для использования на стройплощадках. Небольшой размер. Удобная, переносная, всего 22 кг. Устройство автоматической подачи смазочно-охлаждающей жидкости. Легкая подача за счет рычага. Сменные пильные диски. Точный распил. Для верстака или подставки.

### Универсальные тиски

Прочные, легкоподвижные универсальные тиски с прочным шпинделем и большим рычагом для надежной, фиксации заготовок без усилий. Со вставкой для тонкостенных труб в соответствии с ассортиментом. Быстрая установка угла реза с помощью легко читаемой шкалы и рукоятки зажима. Простая, надёжная горизонтальная опора.

### Привод

Надёжный, не требующий технического обслуживания редуктор. Надежный универсальный двигатель, 1200 Вт. Мощный, быстрый распил, например, трубу из нержавеющей стали 2" за 5 сек. Идеальное количество оборотов 115 мин<sup>-1</sup> для оптимальной скорости резания.

### REMS Пильные полотна

Высокое немецкое качество. Соответствующий мощности REMS Турбо К универсальный диск REMS HSS 225×2×32, 120 зубьев, для распила нержавеющей стальных труб. Специальный тонкозубый, закаленный, заточенный диск. Для легкого и точного пиления. Для пиления нержавеющей стальных труб диск REMS HSS 225×2×32, 220 зубьев, Специальный тонкозубый, закаленный, отполированный диск. Диск повышенной прочности REMS HSS-E (легированный кобальтом) 225×2×32, 220 зубьев, для долгого срока службы. Специальный тонкозубый, закаленный, отполированный диск.

### Смазочные материалы

REMS Санитоль и REMS Специаль (страница 49). Особенно высокие смазочные и охлаждающие качества. Необходимы для чистого пиления, более длительного срока эксплуатации пильных полотен и инструмента.

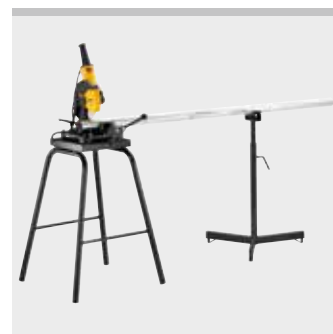

Продукция немецкого производства



### Комплект поставки

**REMS Турбо К базовый.** Универсальная дисковая пила с автоматической смазочной системой. Для пиления под прямым и углом до 45°. Для пильных полотен REMS D 225 мм. С не требующим технического обслуживания редуктором, надежным универсальным двигателем 230 В, 50–60 Гц, 1200 Вт, толчковый выключатель. Защитный кожух для пильного диска. Число оборотов 115 мин<sup>-1</sup>. Кольцевой ключ. Шестигранный ключ штифта. Без пильных полотен. 1 литр REMS смазочно-охлаждающей жидкости. Для верстака или подставки. В коробке.

	Арт.-№
	849007

Инструменты, рассчитанные на другое сетевое напряжение, на заказ.

### Оснастка

Наименование	Арт.-№
<b>REMS Универсальный металлический пильный диск HSS 225×2×32, 120 зубьев</b>	849700
<b>REMS Металлический пильный диск HSS, мелкозубый, 225×2×32, 220 зубьев</b>	849703
<b>REMS Металлический пильный диск HSS-E (легированный кобальтом) мелкозубый, 225×2×32, 220 зубьев. Долгий срок эксплуатации.</b>	849706
<b>Электронный регулятор числа оборотов</b> для пиления материалов, трудно поддающихся обработке, например, нержавеющей стальных труб, твердых чугунных труб. Фиксированное, оптимальное число оборотов.	565051
<b>Смазочные материалы</b> страница 49.	
<b>Станина</b>	849315
<b>REMS Джумбо, складные верстаки,</b> страница 95.	
<b>REMS Геркулес, упоры</b> страница 96.	













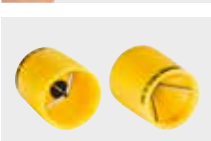

# Отрезка Нанесение фасок Снятие грата

	Трубрез	70
	Режущие диски	74
	Электрический трубрез Аккумуляторный трубрез	76
	Трубрезная машина	78
	Аккумуляторные ножницы	82
	Ножницы для отрезки труб	83
	Инструмент для резки труб и снятия фаски	85
	Гратосниматель	87

# REMS PAC CT

Трубобрес

Прочный высококачественный инструмент для резки труб.

Стальные трубы D 1/8–4", D 10–115 мм

REMS Режущие диски других материалов стр. 74.

## REMS Pac CT – качественные трубобресы.

Прочная рама из кованной стали.

Прочный шпиндель. Длинная направляющая, закаленные опорные ролики гарантируют точный ход режущего диска по трубе, долгий срок эксплуатации.

Эргономичная, широкая ручка способствует мощной подаче шпинделя.

Точное расположение диска на невращающейся оси, гарантирует отрез под прямым углом.

Специальные закаленные режущие диски изготовленные из того же материала, что и резбонарезные гребенки, гарантируют длительный срок эксплуатации

Режущий диск защищен от контакта с упорными роликами благодаря ограничению подачи.

Всего 1 Режущий диск для труб D 1/8–4" (10–115 мм), толщина стенки s ≤ 8 мм, подходит для обоих трубобресов. Режущий диск для труб D 1–4" толщина стенки до s ≤ 12,5 мм. как доп. комплектующие.

### Комплект поставки

REMS PAC CT. Трубобрес для стальных труб. С режущим диском. В картонной коробке.

Наименование	Трубы D мм/дюйм	Толщина стенки s ≤ мм	Арт.-№
CT 1/8–2"	1/8–2" 0–60	8	113000
CT 1 1/4–4"	1 1/4–4" 30–115	8	113100

### Оснастка

Наименование	s ≤ мм	Арт.-№
REMS Режущий диск CT 1/8–4", s 8 для REMS PAC CT 1/8–2" и St 1 1/4–4"	8	341614
REMS Режущий диск CT 1–4", s 12 для REMS PAC CT St 1 1/4–4"	12,5	381622



Продукция немецкого производства



# REMS PAC Cu-INOX

Трубобрес

Надежные высококачественные инструменты для резки труб. Специально для нержавеющей стали и стальных труб.

Медные, тонкостенные нержавеющие стальные, тонкостенные стальные, алюминиевые и латунные трубы D 3–120 мм D 1/8–4"

REMS Режущие диски других материалов стр. 74.

## REMS PAC Cu-INOX – для труднодоступных мест.

Маленький, удобный, специально для труднодоступных мест.

Надёжная конструкция. Закаленные упорные ролики гарантируют точный ход режущего диска по трубе, долгий срок эксплуатации. Большая ручка из металла для легкой подачи режущего диска.

Точное расположение диска на невращающейся оси, гарантирует отрез под прямым углом и долгий срок эксплуатации.

Специальные закаленные режущие диски изготовленные из того же материала, что и резбонарезные гребенки гарантируют длительный срок эксплуатации. Режущий диск защищен от контакта с упорными роликами благодаря ограничению подачи.

### Комплект поставки

REMS PAC Cu-INOX. Трубобрес для медных, тонкостенных нержавеющей стальных, тонкостенных стальных, алюминиевых и латунных труб. С режущим диском. В блистерной упаковке.

Наименование	Трубы D мм/дюйм	Толщина стенки ≤ мм	Арт.-№
Cu-INOX 3–16	3–16 1/8–5/8"	4	113200
Cu-INOX 3–28 Мини	3–28 1/8–1 1/8"	4	113240



## REMS PAC Cu-INOX – компактность с телескопическим шпинделем.

Телескопический шпindel. Легкая и быстрая подача и отвод шпинделя.

Компактная конструкция для удобства работы.

Надежный телескопический шпindel, длинная направляющая и 4 специальных закаленных опорных ролика. За счет этого легкая подача, точный ход диска по трубе, легкая резка и точный перпендикулярный разрез заготовок.

Эргономичная, удобная вращающаяся ручка из металла для легкой работы и долгого срока службы.

Специальные закаленные режущие диски изготовленные из того же материала, что и резьбонарезные гребенки гарантируют длительный срок эксплуатации. Быстрая, простая замена режущего диска благодаря использованию вала режущего диска и шарового фиксатора. Режущий диск защищен от контакта с упорными роликами благодаря ограничению подачи.

REMS PAC Cu-INOX 3–35 S с режущим диском на игольчатом подшипнике и встречными роликами на игольчатых подшипниках для очень легкого резания.

Встроенное устройство для зачистки кромок труб, с вращающимся креплением, подходит для зачистки кромки труб.

Специально закаленное и отшлифованное универсальное лезвие для зачистки гарантирует легкое снятие грата и очень длительный срок службы. Быстрая, простая замена лезвия.

### Комплект поставки

REMS PAC Cu-INOX. Труборез для медных труб, тонкостенных нержавеющей стальных труб, тонкостенных стальных, алюминиевых, латунных труб, со встроенным устройством для зачистки кромок труб. С режущим диском. В блистерной упаковке.

Наименование	Трубы D мм/дюйм	Толщина стенки ≤ мм	Арт.-№
<b>Cu-INOX 3–35</b>	3–35 1/8–1 1/8"	4	113350
<b>Cu-INOX 3–35 S</b> , на игольчатых подшипниках	3–35 1/8–1 1/8"	4	113351
<b>Cu-INOX 3–42</b>	3–42 1/8–1 1/4"	4	113330

## REMS PAC Cu-INOX – качественный трубный разрез.

Надежная конструкция для жестких условий эксплуатации

Прочный шпindel, длинная направляющая, закаленные упорные ролики гарантируют точный ход режущего диска по трубе, долгий срок эксплуатации.

Эргономичная ручка из металла для легкой работы и долгого срока службы.

Специальные закаленные режущие диски изготовленные из того же материала, что и резьбонарезные гребенки гарантируют длительный срок эксплуатации

Режущий диск защищен от контакта с упорными роликами благодаря ограничению подачи.

REMS PAC Cu-INOX 8–64 S с режущим диском на игольчатом подшипнике и встречными роликами на игольчатых подшипниках для очень легкого резания. Быстрая перестановка подающих шпинделей в обоих направлениях.

Всего 1 режущий диск для диапазона D 3–120 мм.

### Комплект поставки

REMS PAC Cu-INOX. Труборез для медных, тонкостенных нержавеющей стальных, тонкостенных стальных, алюминиевых и латунных труб. С режущим диском. В блистерной упаковке/в картонной коробке.

Наименование	Трубы D мм/дюйм	Толщина стенки ≤ мм	Арт.-№
<b>Cu-INOX 3–28</b>	3–28 1/8–1 1/8"	4	113300
<b>Cu-INOX 6–42</b>	6–42 1/4–1 5/8"	4	113380
<b>Cu-INOX 6–64</b>	6–64 1/4–2 1/2"	4	113400
<b>Cu-INOX 8–64 S</b> , на игольчатых подшипниках, быстрая регулировка	8–64 3/8–2 1/2"	4	113401
<b>Cu-INOX 64–120</b>	64–120 2 1/2–4"	4	113500

### Оснастка

Наименование	Толщина стенки ≤ мм	Арт.-№
<b>REMS Режущий диск Cu-INOX 3–120, s 4</b>	4	113210
<b>REMS Режущий диск Cu-INOX 3–120 S, s 4</b> , на игольчатых подшипниках	4	113213
<b>Универсальное лезвие для зачистки</b> , отшлифованное		113360



Продукция немецкого производства





Прочные высококачественные инструменты для резки труб.

Медные трубы D 3–64 мм  
D 1/8–2 1/2"

REMS Режущие диски других материалов стр. 74.

### REMS PAC Cu – компактность с телескопическим шпинделем.

Телескопический шпindel. Легкая и быстрая подача и отвод шпинделя. Компактная конструкция.

Надежный телескопический шпindel, длинная направляющая и 4 специальных закаленных опорных ролика. За счет этого легкая подача, точных ход диска по трубе, легкое резание и точный прямоугольный разрез заготовок.

Эргономичная, удобная вращающаяся ручка из металла для легкой работы и долгого срока службы.

Специальные закаленные режущие диски изготовленные из того же материала, что и резбонарезные гребенки гарантируют длительный срок эксплуатации. Быстрая, простая замена режущего диска благодаря использованию вала режущего диска и шарового фиксатора. Режущий диск защищен от контакта с упорными роликами благодаря ограничению подачи.

Встроенное устройство для зачистки кромок труб, с вращающимся креплением, подходит для зачистки кромки труб.

Специально закаленное и отшлифованное универсальное лезвие для зачистки гарантирует легкое снятие грата и очень длительный срок службы.

Быстрая, простая замена лезвия.

### Комплект поставки

REMS RAS Cu. Труборез для медных труб, со встроенным устройством для зачистки кромок труб. С режущим диском. В блистерной упаковке.

Наименование	Трубы D мм/дюйм	Толщина стенки ≤ мм	Арт.-№
Cu 3–35	3–35 1/8–1 3/8"	3	113340
Cu 3–42	3–42 1/8–1 3/4"	3	113320



### REMS PAC Cu – качественный трубный резак. С возможностью быстрой перестановки.

Надежная, удобная U-образная форма.

Прочный шпindel, длинная направляющая, закаленные упорные ролики гарантируют точный ход режущего диска по трубе, долгий срок эксплуатации.

Эргономичная ручка из металла для легкой работы и долгого срока службы.

Быстрая подача и отвод шпинделя.

Специальные закаленные режущие диски изготовленные из того же материала, что и резбонарезные гребенки гарантируют длительный срок эксплуатации.

Режущий диск защищен от контакта с упорными роликами благодаря ограничению подачи.

Всего 1 режущий диск для рабочего диапазона D 3–120 мм.



Продукция немецкого производства

### Комплект поставки

REMS PAC Cu. Труборез для медных труб. С режущим диском. В блистерной упаковке/в картонной коробке.

Наименование	Трубы D мм/дюйм	Толщина стенки ≤ мм	Арт.-№
Cu 8–42 быстрая регулировка	8–42 3/8–1 5/8"	3	113370
Cu 8–64 быстрая регулировка	8–64 3/8–2 1/2"	3	113410

### Оснастка

Наименование	Толщина стенки ≤ мм	Арт.-№
REMS Режущий диск Cu 3–120, s 3	3	113225
Универсальное лезвие для зачистки, отшлифованное		113360

International Design Award



Прочные высококачественные инструменты для резки труб. Быстрая подача шпинделя.

Пластиковые и металлопластиковые трубы

D 10–315 мм  
D ½–12"

REMS Режущие диски других материалов стр. 74.

### REMS PAC П – качественный трубный резак. С возможностью быстрой перестановки.

Надёжная, удобная U-образная форма.

Прочный шпиндель, длинная направляющая, закаленные упорные ролики гарантируют точный ход режущего диска по трубе, долгий срок эксплуатации.

Эргономичная ручка из металла для легкой работы и долгого срока службы.

Быстрая подача и отвод шпинделя.

Специальные закаленные режущие диски изготовленные из того же материала, что и резьбонарезные гребенки гарантируют длительный срок эксплуатации

Режущий диск защищён от контакта с упорными роликами благодаря ограничению подачи.

Режущие диски для различной толщины стенок (s).



Продукция немецкого производства



#### Комплект поставки

REMS PAC П. Труборез для пластиковых и металлопластиковых труб. С режущим диском. В блистерной упаковке/в картонной коробке.

Наименование	Трубы D мм/дюйм	Толщина стенки ≤ мм	Арт.-№
П 10–40 быстрая регулировка	10–40 ½–1½"	7	290050
П 10–63 быстрая регулировка	10–63 ½–2"	7	290000
П 50–110 быстрая регулировка	50–110 2–4"	11	290100
П 110–160 быстрая регулировка	110–160 4–6"	16	290200

### REMS PAC П – резка до D 315 мм, s ≤ 19 мм.

Быстрая, недорогая резка больших труб. Быстрая подача и отвод шпинделя. Центрирование трубы для резки под прямым углом.

Надёжная конструкция, двойная T-образная форма бугеля.

Режущий диск для различной толщины стенок (s).

#### Комплект поставки

REMS PAC П. Труборез для пластиковых и металлопластиковых труб. С режущим и запасным диском. В стальном чемодане.

Наименование	Трубы D мм/дюйм	Толщина стенки ≤ мм	Арт.-№
П 180–315 быстрая переоснастка	180–315 7–12"	16	290300

#### Оснастка

Наименование	s ≤ мм	Арт.-№
REMS Режущий диск П 10–63, s 7 для REMS PAC П 10–40, 10–63	7	290016
REMS Режущий диск П 50–315, s 11 для REMS PAC П 50–110, 110–160, 180–315	11	290116
REMS Режущий диск П 50–315, s 16 для REMS PAC П 50–110, 110–160, 180–315	16	290216
REMS Режущий диск П 50–315, s 19 для REMS PAC П 50–110, 110–160, 180–315	19	290316



Стальные трубы		
<b>REMS Режущий диск CT 1/4-4", s 8</b>		
Толщина стенки s ≤ 8 мм	Арт.-№	
подходит для	Диапазон работы	Наименование
REMS	1/4-2" 1/4-4"	PAC CT 1/4-2" PAC CT 1/4-4"
Alarm	1/4-2" 1/4-4"	10002 10004
Brinko	1/4-2"	629
Dako	1/4-2"	9.220
Format	1/4-2"	F3061900
Mast	1/4-2" 1/4-4"	52/2 52/4
Reed	1/4-2"	03320
Ridgid	1/4-2"	2-A
ROLLER	1/4-2" 1/4-4"	Corso CT 1/4-2" Corso CT 1/4-4"
Rothenberger	1/4-2"	7.0045
Stahlwille	1/4-2" 1/4-4"	150/2 150/4
SuperEgo	1/4-2"	701
VBW	1/4-2" 1/4-4"	140005 140010
Virax	1/2-2"	210120 (2101250)

<b>REMS Режущий диск CT 1-4", s 12</b>		
Толщина стенки s ≤ 12,5 мм	Арт.-№	
подходит для	Диапазон работы	Наименование
REMS	1/4-4"	PAC CT 1/4-4"
Alarm	1/4-4"	10004
Mast	1/4-4"	52/4
Reed	1-3"	03325
ROLLER	1/4-4"	Corso CT 1/4-4"
Stahlwille	1/4-4"	150/4
VBW	1/4-4"	140010

Пластиковые и металлопластиковые трубы		
<b>REMS Режущий диск П 10-63, s 7</b>		
Толщина стенки s ≤ 7 мм	Арт.-№	
подходит для	Диапазон работы	Наименование
REMS	10-40 10-63	PAC П 10-40 PAC П 10-63
ROLLER	10-40 10-63	Corso П 10-40 Corso П 10-63

<b>REMS Режущий диск П 50-315, s 11</b>		
Толщина стенки s ≤ 11 мм	290116	
<b>REMS Режущий диск П 50-315, s 16</b>		
Толщина стенки s ≤ 16 мм	290216	
<b>REMS Режущий диск П 50-315, s 19</b>		
Толщина стенки s ≤ 19 мм	290316	
подходит для	Диапазон работы	Наименование
REMS	50-110 110-160 180-315	PAC П 50-110 PAC П 110-160 PAC П 180-315
Reed	48-114	TC 4 Q (only Арт.-№ 290116)
Ridgid	50-110 110-160	154 156
ROLLER	50-110 110-160	Corso П 50-110 Corso П 110-160
Rothenberger	50-125 100-168	7.0032 7.0033
SuperEgo	50-125 100-168	737 738
Virax	12-63	210620 (2106063)

Параметры режущих дисков REMS				
REMS Режущий диск	Арт.-№	D D1 мм	b мм	D d мм
CT 1/4-4", s 8	341614	31,92	18,94	9,07
CT 1-4", s 12	381622	40,92	18,94	9,07
Cu-INOX 3-120, s 4	113210	19,50	4,93	5,02
Cu-INOX 3-120 S, s 4	113213	19,50	4,93	5,02
Cu-INOX b 3, s 4	113220	18,50	3,04	4,82
Cu 3-120, s 3	113225	18,50	4,93	5,02
П 10-63, s 7	290016	25,00	5,94	6,02
П 50-315, s 11	290116	35,00	10,92	8,03
П 50-315, s 16	290216	45,00	10,92	8,03
П 50-315, s 19	290316	51,00	10,92	8,03

Медные, нержавеющие стальные трубы			
<b>REMS Режущий диск Cu-INOX 3-120, s 4</b>			
Толщина стенки s ≤ 4 мм	Арт.-№		
подходит для	Диапазон работы	Наименование	
REMS	3-16 3-28 3-35 3-42 6-42 6-64 64-120	RAS Cu-INOX 3-16 RAS Cu-INOX 3-28 RAS Cu-INOX 3-35 RAS Cu-INOX 3-42 RAS Cu-INOX 6-42 RAS Cu-INOX 6-64 RAS Cu-INOX 64-120	
Alarm	3-16 3-35	10030 10025	
Brinko	3-35	632	
Dako	4-16	231	
Mast	3-16 3-35	C 16 C 35	
ROLLER	3-16 3-28 3-35 6-42 6-64 64-120	Corso Cu-INOX 3-16 Corso Cu-INOX 3-28 Corso Cu-INOX 3-35 Corso Cu-INOX 6-42 Corso Cu-INOX 6-64 Corso Cu-INOX 64-120	
Sturem	3-16 3-35 3-35	141600 123500 133500	
VBW	3-16 3-36	143005 141005	

<b>REMS Режущий диск Cu-INOX 3-120 S, s 4, на игольчатых подшипниках</b>			
Толщина стенки s ≤ 4 мм	Арт.-№		
подходит для	Диапазон работы	Наименование	
REMS	3-35 8-64	RAS Cu-INOX 3-35 S RAS Cu-INOX 8-64 S	
ROLLER	3-35 8-64	Corso Cu-INOX 3-35 S Corso Cu-INOX 8-64 S	

<b>REMS Режущий диск Cu-INOX b 3, s 4</b>			
Толщина стенки s ≤ 4 мм	Арт.-№		
подходит для	Диапазон работы	Наименование	
Ridgid	3-16 3-28 6-28 6-60	103 150 101 205	
Rothenberger	3-30 6-22	7.0019 7.0002	
SuperEgo	3-16 3-30	716 725	
VBW	6-28	142005	
Virax	4-16 6-28 6-28	210310 (2103016) 210320 (2103100) 210300 (2103228)	

Медные трубы			
<b>REMS Режущий диск Cu 3-120, s 3</b>			
Толщина стенки s ≤ 3 мм	Арт.-№		
подходит для	Диапазон работы	Наименование	
REMS	3-16 3-28 3-35 3-42 6-42 6-64 64-120	PAC Cu-INOX 3-16 PAC Cu-INOX 3-28 PAC Cu-INOX 3-35 PAC Cu-INOX 3-42 PAC Cu-INOX 6-42 PAC Cu-INOX 6-64 PAC Cu-INOX 64-120	
Alarm	3-16 3-35	10030 10025	
Brinko	3-35	632	
Dako	4-16	231	
Mast	3-16 3-35	C 16 C 35	
ROLLER	3-16 3-28 3-35 6-42 6-64 64-120	Corso Cu-INOX 3-16 Corso Cu-INOX 3-28 Corso Cu-INOX 3-35 Corso Cu-INOX 6-42 Corso Cu-INOX 6-64 Corso Cu-INOX 64-120	
Sturem	3-16 3-35 3-35	141600 123500 133500	
VBW	3-16 3-36	143005 141005	

\* Данные по использованию режущих дисков REMS для труборезов других производителей могут быть неточными.





Мощный, ручной электрический инструмент для резки труб. Для мастерских и промышленности. Для стройплощадки и мастерской.

Трубы пресс-фитинговых систем из нержавеющей стали, С-стали	D 12–28 мм
Меди	D 10–35 мм
Металлопластиковые трубы	D 10–40 мм

**REMS Нано – резка труб диаметром до D 40 мм. Суперлегкий. Быстрый. Гарантирует срез под прямым углом. Без стружки и грата.**

**Идеальна для пресс-фитинговых систем**

**Перпендикулярно**, в соответствии с требованиями.

**Без стружки и задигов**, никакой стружки в стыке трубы.

**Без наружных заусенцев**, никаких повреждений уплотнительных колец фитинга заусенцами и стружкой.

**Без смазки**, Уплотнительные кольца не повреждаются СОЖ.

**Быстро**, без перегрева и окалины.

### Конструкция

Мобильный, электрический труборез для быстрой резки труб под прямым углом, без образования грата. Ручной и легкий, всего 1,9 кг. Также подходит для крепления на верстаке или в тисках. Прочная, не подверженная перекоосу алюминиевая конструкция для резки под прямым углом. Легкая резка труб специально подготовленным отрезным диском. Отрезной диск с приводом для быстрой резки. Легкая подача обеспечивается эргономичной рукояткой подачи. Отрезной диск защищен от соприкосновения с упорными роликами благодаря ограничению глубины подачи при резке.

### Упор для труб

3 прочных, специальным образом расположенных встречных ролика из закаленной прецизионной стали для вращения с незначительным трением и направления разрезаемых труб во всем рабочем диапазоне D 10–40 мм и для оптимизации точки приложения усилия режущего диска на разрезаемой трубе (патент EP 2 077 175). Настройка не требуется.

### Привод

Устойчивый приводной механизм на шарикоподшипниках и на штифтах, не требует технического обслуживания. Надежный универсальный двигатель 230 В, 130 Вт. Мощный, например медная труба D 22 мм отрезается всего за 3 сек. Идеальное число оборотов: 130 мин<sup>-1</sup> для оптимальной скорости резки труб. Переключатель безопасности.

### REMS Специальная отрезная установка

Высочайшее немецкое качество. Высокая производительность REMS Нано и выбор отрезных роликов с различной геометрией режущей кромки для точной и быстрой резки труб без грата. Долгий срок службы режущих роликов изготовленных из специально разработанной закаленной стали.



Продукция немецкого производства

Tested by electrosuisse >>>

### Комплект поставки

**REMS Нано базовый пакет.** Электрический труборез для быстрой резки труб D 10–40 мм под прямым углом, без образования грата. Для труб систем пресс-фитинга из нержавеющей стали, высокоуглеродистой стали, D 12–28 мм, медных труб D 10–35 мм, металлопластиковых труб D 10–40 мм. С приводом, не требующим технического обслуживания, надежным двигателем постоянного тока 230 В, 50–60 Гц, 130 Вт. Число оборотов 130 мин<sup>-1</sup>. Упорные ролики из закаленной стали. Переключатель безопасности. Гаечный ключ SW 8. Без отрезных дисков. В сумке для транспортировки.

	Арт.-№
	844010



### Оснастка

Наименование	Арт.-№
<b>REMS Режущий ролик Cu-INOX</b> для нержавеющей стальных, стальных и медных труб пресс-фитинговых систем	844050
<b>REMS Режущий ролик V</b> для металлопластиковых труб	844051
<b>Сумка для переноски</b>	574436
<b>REMS Джумбо</b> , складные верстаки, страница 95.	
<b>REMS Геркулес</b> , упоры страница 96.	



Мощный, ручной электрический инструмент для резки труб. Для мастерских и промышленности. Для стройплощадки и мастерской.

Трубы пресс-фитинговых систем из нержавеющей стали, С-стали	D 12–28 мм
Меди	D 10–35 мм
Металлопластиковые трубы	D 10–40 мм

**REMS Akku-Нано – резка труб диаметром до D 40 мм. Суперлегкий. Быстрый. Гарантирует срез под прямым углом. Без стружки и грата.**

**Идеальна для пресс-фитинговых систем**

**Перпендикулярно**, в соответствии с требованиями.

**Без стружки и задигов**, никакой стружки в стыке трубы.

**Без наружных заусенцев**, никаких повреждений уплотнительных колец фитинга заусенцами и стружкой.

**Без смазки**, Уплотнительные кольца не повреждаются СОЖ.

**Быстро**, без перегрева и окалины.

**Конструкция**

Переносной аккумуляторный труборез для быстрой резки труб под прямым углом, без образования грата. Ручной и легкий, всего 2,1 кг. Также подходит для крепления на верстаке или в тисках. Прочная, не подверженная перекоосу алюминиевая конструкция для резки под прямым углом. Легкая резка труб специально подготовленным отрезным диском. Отрезной диск с приводом для быстрой резки. Легкая подача обеспечивается эргономичной рукояткой подачи. Отрезной диск защищен от соприкосновения с упорными роликами благодаря ограничению глубины подачи при резке. Электронный контроль зарядки с защитой от сильной разрядки.

**Упор для труб**

3 прочных, специальным образом расположенных встречных ролика из закаленной прецизионной стали для вращения с незначительным трением и направления разрезаемых труб во всем рабочем диапазоне D 10–40 мм и для оптимизации точки приложения усилия режущего диска на разрезаемой трубе (патент EP 2 077 175). Настройка не требуется.

**Привод**

Прочный редуктор на прецизионных шариковых и игольчатых подшипниках, обслуживания не требует. Мощный аккумуляторный двигатель 10,8 В с большим резервом мощности, мощность 270 Вт. Сверхбыстрый, например, резка медной трубы D 22 мм всего за 3 сек. Идеальная скорость вращения 130 мин<sup>-1</sup> для обеспечения оптимальной скорости резки труб. Предохранительный выключатель импульсного режима.

**Технология Li-Ion**

Ионно-литиевый аккумулятор 10,8 В, 1,3 а-ч Мощный и легкий. Высокая плотность энергии для большого количества разрезов. Контроль температуры (NTC) для защиты от перегрева и избыточной зарядки. Быстрозарядное устройство для сокращения времени зарядки. Без эффекта памяти - для обеспечения максимальной мощности аккумулятора.

**REMS Специальная отрезная установка**

Высочайшее немецкое качество. Высокая производительность REMS Akku-Нано и выбор отрезных роликов с различной геометрией режущей кромки для точной и быстрой резки труб без грата. Долгий срок службы режущих роликов изготовленных из специально разработанной закаленной стали.

**Комплект поставки**

**REMS Akku-Нано базовый пакет.** Аккумуляторный труборез для быстрой резки труб D 10–40 мм под прямым углом, без образования грата. Для труб систем пресс-фитинга из нержавеющей стали, высокоуглеродистой стали, D 12–28 мм, медных труб D 10–35 мм, металлопластиковых труб D 10–40 мм. С редуктором, не требующим обслуживания, мощным аккумуляторным двигателем 10,8 В, 270 Вт. Скорость вращения 130 мин<sup>-1</sup>. Предохранительный выключатель импульсного режима. Аккумулятор Li-Ion 10,8 В, 1,3 Ач, быстрозарядное устройство 230 В, 50–60 Гц, 65 Вт. Прижимные ролики из закаленной прецизионной стали. Гаечный ключ SW 8. Без отрезных дисков. В сумке для транспортировки.

Арт.-№	
844011	

**Оснастка**

Наименование	Арт.-№
REMS Режущий ролик Cu-INOX для нержавеющей стальных, стальных и медных труб пресс-фитинговых систем	844050
REMS Режущий ролик V для металлопластиковых труб	844051
Аккумулятор Li-Ion 10,8 В, 1,3 Ач	844510
Быстрозарядное устройство Li-Ion/Ni-Cd 230 В, 50–60 Гц, 65 Вт	571560
Сумка для переноски	574436
REMS Джумбо, складные верстаки, страница 95.	
REMS Геркулес, упоры страница 96.	

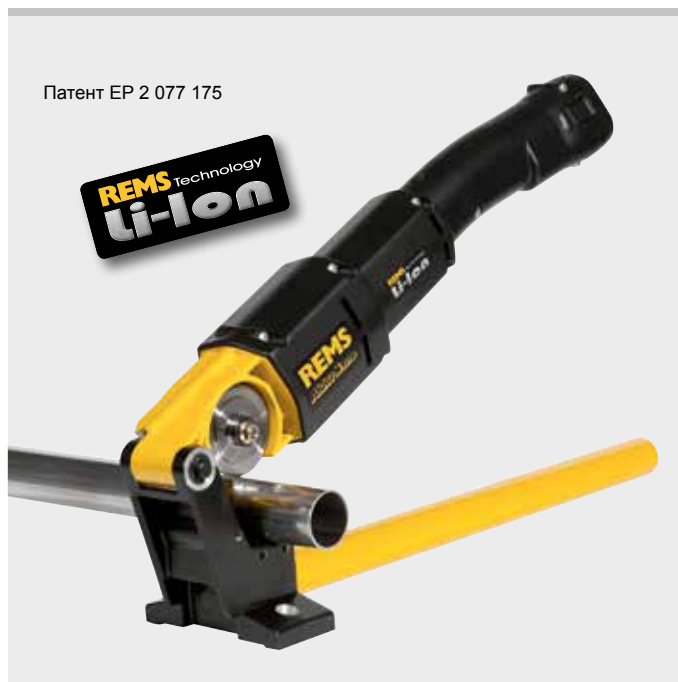

Продукция немецкого производства

Tested by electrosuisse >>>





Легкая, мобильная компактная машина. Универсальная, подходит для резки труб и удаления с них грата. Для мастерских и промышленности. Для стройплощадки и мастерской.

Трубы пресс-фитинговых систем из нержавеющей стали, стали, меди	D 8–108 мм
Стальные трубы EN 10255 (DIN 2440)	DN 10–100 D 1¼–4", D 14–115 мм
Чугунные трубы (SML) EN 877 (DIN 19522)	DN 50–100
Пластмассовые трубы SDR 11 толщина стенки $s \leq 10$ мм	D 10–110 мм
Металлопластиковые трубы	D 10–110 мм

**REMS Центо – разрезание и удаление грата до D 115 мм. Сверхбыстрая. Перпендикулярный рез. Без стружки. Без заусенцев. Без смазки.**

**Универсально для многих видов труб.**

**Идеальна для пресс-фитинговых систем**

**Перпендикулярно**, в соответствии с требованиями.

**Без стружки и задигов**, никакой стружки в стыке трубы.

**Без наружных заусенцев**, никаких повреждений уплотнительных колец фитинга заусенцами и стружкой.

**Насухо**, никаких повреждений трубы круглого диаметра под воздействием охлаждающей смазки.

**Быстро**, без перегрева и окалины.

### Конструкция

Компактная, переносная труборезная машина для точной перпендикулярной резки без наружных заусенцев и задигов. Удобный и легкий, всего 16,8 кг. Прочная неперекашивающая литая конструкция для точной подачи и перпендикулярного реза. Легкая резка трубы режущим роликом из специальной закаленной стали. Отрезной диск с приводом и прямой подачей для быстрой резки (Патент EP 1 782 904). Легкая эргономическая удобная и трапециевидно расположенные игольчатые направляющие. Отрезной ролик снабжен ограничителем хода во избежание повреждения направляющих. Подключение к приводу устройства для зачистки внешних/внутренних кромок труб REMS РЭГ 10–54 Е. Для верстака или подставки. Для управления приводной машиной на полу поставляется альтернативный рычаг подачи, см. оснастку.

### Рабочие ролики

4 прочных рабочих ролика на шарикоподшипниках из закаленной прецизионной стальной трубы для вращения без трения разрезаемых труб, расположенные в форме трапеции, сменные. Во всем рабочем диапазоне D 22–115 мм настройка не требуется. Рабочие ролики из трубы из нержавеющей стали в качестве оснастки. Разрезание труб D 8–22 мм путем укладывания двух отрезков труб D 28 × 220 на рабочие ролики.

### Привод

Прочный, точно установленный на игольчатых подшипниках не требующий обслуживания редуктор. Надежный универсальный двигатель, 1200 Вт. Мощный, например, отрезает нержавеющую трубу стали D 54 мм всего за 4 сек. Идеальное число оборотов 115 мин<sup>-1</sup> для оптимальной скорости резки трубы.

### REMS Специальная отрезная установка

Высочайшее немецкое качество. Высокая производительность REMS Центо и выбор отрезных роликов с различной геометрией режущей кромки для точной и быстрой резки труб без грата. Долгий срок службы режущих роликов изготовленных из специально разработанной закаленной стали.

### Устройство для зачистки кромок труб REMS

Устройство для зачистки внутренних кромок труб REMS РЭГ 28–108 для труб D 28–108 мм, D ¼–4", для электрического привода с труборезным станком REMS Центо, в качестве приложения. Устройство для зачистки внешних/внутренних кромок труб REMS РЭГ 10–54 Е для труб D 10–54 мм, D ½–2½", для электрического привода с труборезным станком REMS Центо, смотри страницу 89.

### Комплект поставки

**REMS Центо базовый.** Труборезная машина для легкой перпендикулярной резки труб D (8)22–108 мм, без внешних заусенцев. Для труб систем запрессовки из нержавеющей стали, углеродистой стали, меди, D 8–108 мм. Для стальных труб EN 10255 (DIN 2440) DN 10–100, D ¼–4", D 14–115 мм, чугунных труб (SML) EN 877 (DIN 19522) DN 50–100, пластмассовых труб SDR 11, толщина стенки  $s \leq 10$  мм, D 10–110 мм, композитных труб D 10–110 мм. Не требующий обслуживания редуктор, надежный универсальный двигатель 230 В, 50–60 Гц, 1200 Вт. Скорость вращения 115 мин<sup>-1</sup>. Ходовые ролики из закаленной стальной трубы высокой точности. Защитный педальный выключатель. Накладной гаечный ключ. Без режущего ролика. Для верстака или подставки. В коробке.

Арт.-№	
845001	

Другие сетевые напряжения по запросу.

Патент EP 1 782 904



REMS РЭГ 10–54 Е



REMS РЭГ 28–108



Продукция немецкого производства

Tested by electrosuisse



Наименование	Арт.-№	
<b>Рычаг подачи</b> для управления приводной машиной на полу (для приводных машин начиная с 2014 года выпуска).	845218	
<b>REMS Режущий ролик Cu-INOX</b> для нержавеющей стальных, ст. и медных труб пресс-фитинговых систем	845050	
<b>REMS Режущий ролик Cu</b> , предназначены специально для медных труб системы пресс-фитинга	845053	
<b>REMS Режущий ролик СТ</b> для стальных и чугунных труб (SML)	845052	
<b>REMS Режущий ролик V</b> для пластиковых и металлопластиковых труб, толщина стенки $s \leq 10$ мм	845051	
<b>REMS Режущий ролик C-SF</b> специально для резки труб пресс-фитинговых систем из углеродистой стали, с одновременным снятием фаски.	845055	
<b>Ходовые ролики, 4 штуки в упаковке</b> , из закаленной прецизионной стальной трубы	845118	
<b>Рабочий ролик INOX, 4 штуки в упаковке</b> , из трубы из нержавеющей стали	845110	
<b>REMS РЭГ 10–54 Е.</b> Наружный/внутренний гратосниматель, страница 89.		
<b>REMS РЭГ 28–108.</b> Устройство для зачистки внутренних кромок труб $D 28–108$ мм, $D \frac{3}{4}–4"$ , в качестве электрического привода труборезный станок REMS Центо (с режущим диском REMS № изд. 845050 или 845053).	113840	
<b>Станина</b>	849315	
<b>REMS Джумбо</b> , складные верстаки, страница 95.		
<b>REMS Геркулес</b> , упоры страница 96.		



Джумбо Е

Геркулес Y

Джумбо

Геркулес 3Б

Прочная, мобильная компактная машина Универсально подходит для резки труб. Для мастерских и промышленности. Для стройплощадки и мастерской.

Трубы пресс-фитинговых систем из нержавеющей стали, стали, меди D 54–225 мм  
Стальные трубы EN 10255 (DIN 2440) DN 50–150 D 2–6"

Чугунные трубы (SML) EN 877 (DIN 19522) DN 50–200

Пластмассовые трубы SDR 11 толщина стенки  $s \leq 21$  mm D 40–225 мм

Металлопластиковые трубы D 40–110 мм

**REMS ДвеЦенто – разрезание до D 225 мм. Прямоугольная форма. Без стружки. Подходит для сварки. Быстрый. Без заусенцев. Без смазки.**

**Универсально подходит для многих видов труб**

**Прямой угол**, согласно требованиям

**Без стружки**, никакой стружки в системе труб, никакой пыли

**Подходит для сварки**, для сварки муфт и сварки встык

**Быстрота**, без негативного влияния на материал трубы вследствие перегрева

**Без наружного грата**, легкое введение в соединительные муфты

**Сухая обработка**, без негативного влияния охлаждающей смазки.

### Конструкция

Компактная, переносная труборезная машина для точной перпендикулярной резки без наружных заусенцев и задигов. Удобная в эксплуатации и транспортировке, всего 37 кг. Прочная неперекашивающая литая конструкция для точной подачи и перпендикулярного реза. Легкая резка трубы режущим роликом из специальной закаленной стали. Отрезной диск с приводом и прямой подачей для быстрой резки (Патент EP 1 782 904). Легкая подача обеспечивается эргономичной рукояткой подачи. Отрезной ролик снабжен ограничителем хода во избежание повреждения направляющих. Практичная тележка с двумя резиновыми колесами для простой транспортировки.

### Рабочие ролики

4 прочных рабочих ролика на шарикоподшипниках из закаленной прецизионной стальной трубы для вращения без трения разрезаемых труб, расположенные в форме трапеции, сменные. Во всем рабочем диапазоне D 100–225 мм, D 4–6" настройка не требуется. Вставка рабочих роликов для резки труб D 40–100 мм D 1½–3½", в качестве оснастки.

### Привод

Прочный, точно установленный на игольчатых подшипниках не требующий обслуживания редуктор. Надежный универсальный двигатель, 1200 Вт. Мощный, например, соединительная труба PE D 225 мм разрезается всего за 15 сек. Идеальное число оборотов 115 мин<sup>-1</sup>, для оптимальной скорости резки трубы.

### Подставки для труб

Подставки для труб, регулируются по высоте, для труб D 40–100 мм, D 1½–3½" и D 100–225 мм, D 4–6". Легкое движение материала во всех направлениях при вращении, вытяжке, сдвиге за счет четырех стальных нержавеющей шариков, расположенных в защищенном от ржавчины корпусе. Надежное направление длинных труб благодаря использованию нескольких подставок.



Продукция немецкого производства

Tested by electrosuisse

### Комплект поставки

**REMS DueCento базовый.** Труборез для быстрой резки труб D 40–225 мм под прямым углом, без внешних заусенцев. Для труб систем запрессовки из нержавеющей стали, углеродистой стали, меди, D 54–225 мм. Для стальных труб EN 10255 (DIN 2440) DN 50–150, D 2–6", чугунных труб (SML) EN 877 (DIN 19522) DN 50–200, пластмассовых труб SDR 11, толщина стенки  $s \leq 21$  мм, D 40–225 мм, композитных труб D 40–110 мм. С не нуждающимся в уходе редуктором, универсальным двигателем 230 В, 50–60 Гц, 1200 Вт. Число оборотов 115 об/мин. Рабочие ролики из закаленной прецизионной стальной трубы. Педальный выключатель. Кольцевой ключ. Без режущего диска. 2 регулируемые по высоте подставки под трубы D 100–225 мм, D 4–6". В коробке.

Арт.-№	
845004	

Другие сетевые напряжения по запросу.





Наименование	Арт.-№	
<b>REMS Режущий ролик Cu-INOX</b> для нержавеющей стальных, ст. и медных труб пресс-фитинговых систем	845050	
<b>REMS Режущий ролик Cu</b> , предназначены специально для медных труб системы пресс-фитинга	845053	
<b>REMS Режущий ролик СТ</b> для стальных и чугунных труб (SML)	845052	
<b>REMS Режущий ролик C-SF</b> специально для резки труб пресс-фитинговых систем из углеродистой стали, с одновременным снятием фаски.	845055	
<b>REMS Режущий ролик V, s 10</b> , для пластиковых и металлопластиковых труб, толщина стенки $s \leq 10$ мм	845051	
<b>Отрезной диск REMS P, s 21</b> , для пластмассовых и композитных труб, толщина стенки $s \leq 21$ мм	845057	
<b>Подставка для труб D 100–225 мм</b> , регулируемая по высоте, для труб D 100–225 мм, D 4–6"	845220	
<b>Подставка для труб D 40–100 мм</b> , регулируемая по высоте, для труб D 40–100 мм, D 1½–3½"	845230	
<b>Вставка рабочих роликов</b> для резки труб D 40–100 мм, D 1½–3½"	845060	



Мощный, удобный электроинструмент для быстрой и легкой резки труб. Также пригоден для резки тонкостенных труб. Всего 1,2 кг. Для работы одной рукой. Идеален для монтажа, демонтажа, ремонта.

Пластиковые и металлопластиковые трубы  $D \leq 40 \text{ мм}$   
 $s \leq 6,7 \text{ мм}$   $D \leq 1\frac{5}{8}"$

**REMS Akku-POC P 40 – быстрая, удобная резка труб. Мощный, например, соединительная труба D 20 мм обрезается всего за 4 сек.**

### Универсальное применение

Специально закаленное клинообразное лезвие для универсальной резки пластиковых и металлопластиковых труб. Идеален для резки толстостенных труб из ПП и труб из ПВХ.

### Конструкция

Сверхлегкий, сверхмаленький, сверхудобный. Привод с аккумулятором NiMH, всего 1,2 кг. Это позволяет применять ножницы везде – с рук, над головой, в том числе и в стесненных условиях. Оптимальное распределение веса для работы одной рукой. Прочный корпус из полиамида, усиленного стекловолокном, со стальной вкладкой, с эргономичной рукояткой. Перпендикулярный разрез за счет точной опоры трубы и лезвия, направляемого с обеих сторон. Автоматическое отключение после процесса резки. Быстрый обратный ход для быстрого возврата лезвия экономит время и усилия. Для эффективной работы.

### Клинообразное лезвие

Сменное, специальное закаленное клинообразное лезвие, в том числе и для резки толстостенных труб из ПП и труб из ПВХ. Резка без стружки – нет стружки, которая остается в трубе.

### Привод

Мощный аккумулятор 9,6 В, мощность 70 Вт. Мощный, например, соединительная труба D 22 мм обрабатывается всего за 4 с. Мощный редуктор, не требующий обслуживания. Предохранительный выключатель импульсного режима. Выключатель

### Аккумулятор

Встроенный аккумулятор NiMH 9,6 В, 1,0 ампер-час, для большого количества разрезов. Мощный и легкий. Высокая плотность энергии. До 200 разрезов за одну зарядку аккумулятора. Зарядное устройство NiMH 100–240 В, 50–60 Гц, 6 Вт, для ускоренной зарядки. Импульсная зарядная техника уменьшает эффект памяти для обеспечения максимальной мощности аккумулятора.

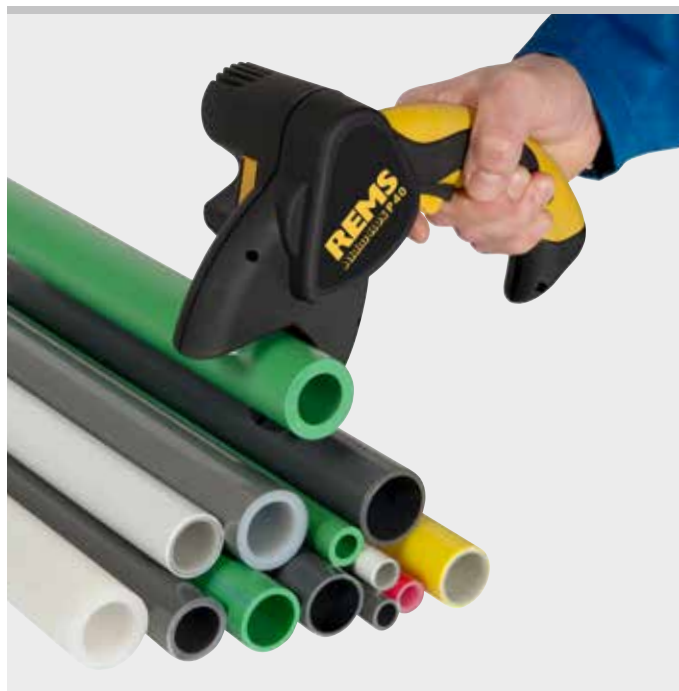

### Комплект поставки

**REMS Akku-POC P 40 Сет.** Аккумуляторные ножницы для быстрой и удобной резки пластиковых и металлопластиковых труб  $D \leq 40 \text{ мм}$ ,  $D \leq 1\frac{5}{8}"$ ,  $s \leq 6,7 \text{ мм}$ . Электропривод с мощным аккумуляторным двигателем 9,6 В, 70 Вт, необслуживаемый редуктор, предохранительный выключатель импульсного режима, выключатель. Аккумулятор NiMH 9,6 В, 1,0 ампер-час, зарядное устройство NiMH 100–240 В, 50–60 Гц, 6 Вт. С клинообразным лезвием. В коробке.

	Арт.-№	
	291310	

### Оснастка

Наименование	Арт.-№	
Лезвие для REMS Akku-POC P 40	291301	



Надежный качественный инструмент для чистой, быстрой резки труб. Прочное исполнение из магниевого сплава Для работы одной рукой.

Пластиковые и металлопластиковые трубы  $D \leq 26 \text{ мм}$   
 $D \leq 1''$

### REMS POC P 26 – Быстрая резка одним движением

Прочные изготовлены из магниевого сплава, очень легкие.

Для работы одной рукой. Быстрая резка одним движением.

Специально закаленное и отшлифованное лезвие, сменное, с покрытием из PTFE. Немецкий высококачественный продукт.

Перпендикулярный рез за счет двухсторонней опоры трубы и лезвия, направляемого с обеих сторон.

Резка без стружки – никакой стружки в трубе не остаётся.



### Комплект поставки

REMS POC P. Резак для пластиковых и металлопластиковых труб. С лезвием. В блистерной упаковке.

Наименование	Трубы D ≤ мм/дюйм	Арт.-№
P 26	26 1"	291240

### Оснастка

Наименование	Арт.-№
Лезвие для REMS POC P 26	291241





Удобный высококачественный инструмент для ровной резки труб. Также можно использовать для резки тонкостенных труб. Прочный алюминиевый корпус

Пластиковые и металлопластиковые трубы  $D \leq 63 \text{ мм}$   
 $D \leq 2''$

**REMS POC П 35**  
**REMS POC П 35 А**  
**REMS POC П 42**  
**REMS POC П 42 PS**  
**REMS POC П 63 P**

В прочном алюминиевом корпусе.

Сменные, специальные закаленные клиновидные лезвия, в том числе для тонкостенных труб.

Незначительное усилие при резке за счет храпового механизма подачи.

Быстрый обратный ход экономит время и не требует лишних усилий. REMS POC П 35 А с автоматическим быстрым возвратом лезвия после завершения процесса резки.

Отрез ровно под прямым углом и без грата, благодаря точному упору трубы и клиновидному лезвию.

Резка без стружки - никакой стружки в трубе не остаётся.

### Комплект поставки

**REMS POC П.** Резак для пластиковых и металлопластиковых труб. С лезвием. В блистерной упаковке/в картонной коробке.

Наименование	Трубы $D \leq \text{мм/дюйм}$	Арт.-№
<b>П 35</b>	35	
с быстрым возвратом лезвия	1 3/8"	291200
<b>П 35 А</b>	35	
с автоматическим возвратом лезвия	1 3/8"	291220
<b>П 42</b>	42	
с быстрым возвратом лезвия	1 5/8"	291250
<b>П 42 PS</b>	42	
с быстрым возвратом лезвия	1 5/8"	291000
<b>П 63 P</b>	63	
с быстрым возвратом лезвия	2"	291270

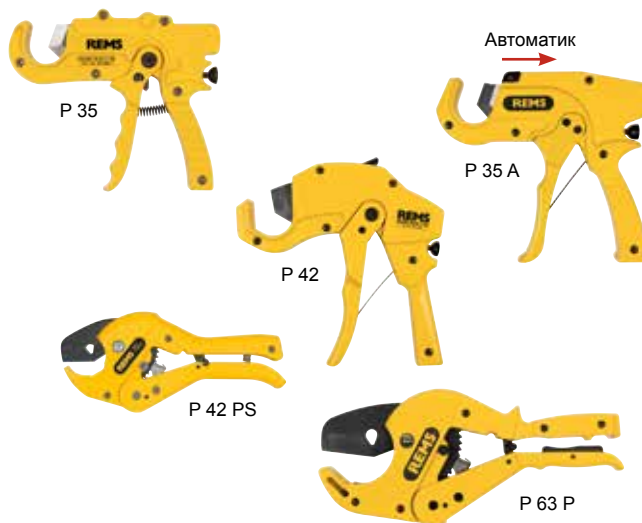

Удобный высококачественный инструмент для ровной резки труб. Прочный стальной корпус.

Пластиковые трубы  $D \leq 75 \text{ мм}$   
 $D \leq 2 1/2''$

### REMS POC П 75

Прочная стальная конструкция.

Сменные, специально заточенные клиновидные лезвия, также для тонкостенных труб.

Незначительное усилие при резке за счет храпового механизма подачи.

Отрез ровно под прямым углом и без грата, благодаря точному упору трубы и клиновидному лезвию.

Резка без стружки - никакой стружки в трубе не остаётся.



### Комплект поставки

**REMS POC П.** Ножницы для пластмассовых труб. С лезвием. В картонной.

Наименование	Трубы $D \leq \text{мм/дюйм}$	Арт.-№
<b>П 75</b>	75	
	2 1/2"	291100



### Оснастка

Наименование	Арт.-№
Лезвие для REMS POC П 35	291201
Лезвие для REMS POC П 35 А	291221
Лезвие для REMS POC П 42	291251
Лезвие для REMS POC П 42 PS	291023
Лезвие для REMS POC П 63	291281
Лезвие для REMS POC П 63 P	291271
Лезвие для REMS POC П 75	291111

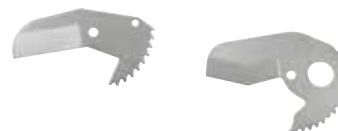

# REMS КАТ 110 П

Инструмент для резки труб и снятия фаски

Надёжный высококачественный инструмент для резки под прямым углом. Резка и снятие фаски (15°) за один заход. Применим повсюду, на весу, в тисках или на верстаке.

Пластиковые трубы из  
ABS, PB, PE, PE-HD, PE-X,  
PP, PVC, PVDF

D 40–110 мм

## REMS КАТ 110 П – Одновременно режет и наносит фаску!

Прочная металлическая конструкция предназначенная для жесткой эксплуатации.

Одновременно режет и снимает фаску. После перестановки инструмента возможна также лишь резка труб.

Удобство и простота работы, эргономичная зажимная ручка.

Пружинные зажимные колодки из пластика для зажима и одновременного центрирования труб различной величины

Бесступенчатое регулируемое давление зажима для резки труб нестандартных размеров.

Резец для резки и нанесения фаски из твердого сплава с оптимальной геометрией лезвий для аккуратной резки и снятия фаски за один заход. Длительный срок службы.

Набор инструментов Cu-INOX и зажимные колодки для резки сварных водосточных труб из меди, цинк-титана, нержавеющей стали и сварных канализационных труб из нержавеющей стали, как доп. комплектующие.



## Комплект поставки

**REMS КАТ 110 П Сет.** Инструмент для резки под прямым углом и одновременного снятия фаски для пластиковых труб из ABS, PB, PE, PE-HD, PE-X, PP, PVC, PVDF, D 40–110 мм. Быстрозажимное устройство D 110 мм с 2 зажимными вставками D 50 и 75 мм. Комплект инструмента П для резки и снятия фаски П, стр 11. В чемодане.

Наименование	Арт.-№
Сет 50-75-110	290400



## Оснастка

Наименование	Трубы D мм	Арт.-№
Комплект зажимных вставок, 2 шт.	40	290420
	50	290421
	52	290422
	56	290444
	58	290423
	60	290445
	63	290427
	75	290424
	76	290446
	78	290425
	80	290447
	87	290448
	90	290426
100	290449	
Комплект инструмента П для резки и снятия фаски П, s 11		290432
инструмент для резки и снятия фаски П, s 11		290430
инструмент для резки и снятия фаски П, s 15,5		290431
Комплект инструмента Cu-INOX с режущим диском Cu-INOX 3–120, s 4		290433
REMS режущий диск Cu-INOX 3–120, s 4		113210
Держатель для верстака		290440
Чемодан		290437

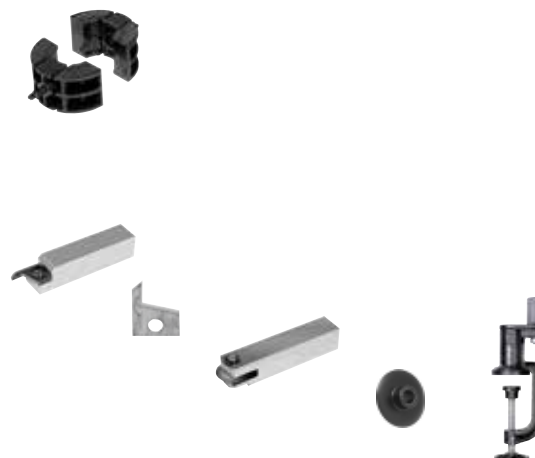

# REMS KAT 110 Cu-INOX

Труборез

Надёжный высококачественный инструмент для резки под прямым углом сварных труб. Применим повсюду, на весу, в тисках или на верстаке

Водосточные трубы из меди, титан-цинка, нержавеющей стали D 60–110 мм

Сварные канализационные трубы из нержавеющей стали D 50–110 мм

## REMS KAT 110 Cu-INOX – простая резка водосточных труб.

Прочная металлическая конструкция предназначенная для жесткой эксплуатации.

Удобство и простота работы, эргономичная зажимная ручка. Пружинные зажимные колодки из пластика для зажима и одновременного центрирования труб различной величины.

Бесступенчатое регулируемое давление зажима для резки труб нестандартных размеров. Режущий ролик из твердого сплава с оптимальной геометрией лезвий для аккуратной отрезки. Длительный срок службы.

Держатель для верстака. Набор инструментов П и зажимные колодки для резки пластиковых труб и нанесения фаски, как доп комплектующие, см. страницу 85.



### Комплект поставки

**REMS KAT 110 Cu-INOX Сет.** Труборез для труб из меди, титан-цинка, нержавеющей стали D 60–110 мм, сточные/напорные трубы из нержавеющей стали D 50–110 мм, Быстросменное оборудование D 110 мм с зажимным устройством. Набор инструмента Cu-INOX с режущим диском Cu-INOX 3–120, s 4. В прочном чемодане.

Наименование	Арт.-№
Сет 50-75-110	290412
Сет 60-80-100-110	290410
Сет 76-87-100-110	290411



### Оснастка

Наименование	Арт.-№
Трубы, см. страницу 85.	290432
Комплект инструмента Cu-INOX с режущим диском Cu-INOX 3–120, s 4	290433
REMS режущий диск Cu-INOX 3–120, s 4	113210
Держатель для верстака	290440



# REMS RAG

Трубный фаскосниматель

Удобный высококачественные инструмент для простого и быстрого снятия наружной фаски (15°)

Пластиковые трубы D 16–250 мм, D ¾–10"

Толщина стенок ≤ PN 16

## REMS RAG – снятие фаски под углом 15°.

Снятие фаски под углом 15° для стандартных пластиковых труб.

Также предназначено для удаления грата при муфтовой сварке.

Бесступенчатая регулировка под диаметр трубы и толщину стенки.

Очень легкое и быстрое снятие фаски за счет оптимальной геометрии лезвий. Чрезвычайно легко скользящая Y образная направляющая с чуть выступающим полотном ножа для снятия фаски за счет оптимальной геометрии лезвия для оптимального направления труб малых диаметров (Патент DE 44 09 983, Патент US 5,641,253). Из высокопрочного усиленного стекловолокном полиамида. Сменные лезвия.



Продукция немецкого производства

Патент DE 44 09 983  
Патент US 5,641,253

### Комплект поставки

**REMS RAG.** Инструмент для снятия фаски. С лезвиями. В коробке.

Наименование	Трубы D ≤ мм/дюйм	Арт.-№
P 16–110	16–110 / ¾–4"	292110
P 32–250	32–250 / 1¼–10"	292210

### Оснастка

Наименование	Арт.-№
Резцы для снятия фасок, 2 шт., для REMS RAG P 16–250	292011

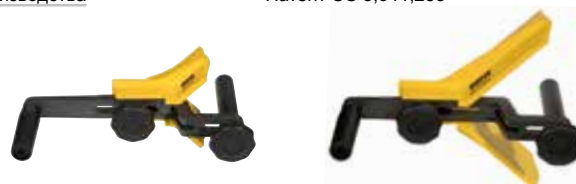



# REMS РЭГ универсальный

Универсальный гратосниматель

Универсальный высококачественный гратосниматель для удаления грата с различных материалов.

Медь, сталь, латунь, алюминий, пластик.

## REMS РЭГ универсален, может все.

Крепкая металлическая конструкция, рассчитанная на жесткую эксплуатацию.

Легок в применении, эргономичная шестигранная ручка.

Вращающийся в ручке универсальный нож подходит для обработки краев заготовок.

Особо прочный, специальный заточенный универсальный нож гарантирует легкое снятие грата и долгий срок эксплуатации.

Быстрая, простая смена лезвий за счёт отвода передней втулки.

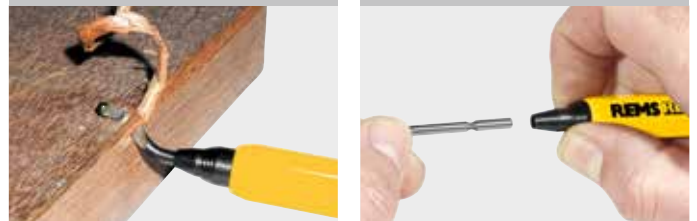

### Комплект поставки

REMS РЭГ универсальный. Универсальный гратосниматель. Для меди, стали, латуни, алюминия, пластика.

	Арт.-№	
	113910	

### Оснастка

Наименование	Арт.-№	
Универсальное лезвие для зачистки, отшлифованное	113360	

# REMS РЭГ St 1/4–2"

Внутренний гратосниматель

Универсальный высококачественный прочный внутренний гратосниматель. Для электрического привода.

Стальные и прочие трубы D 1/4–2"

## REMS РЭГ St 1/4–2": лёгкое снятие грата для электрического привода.

Внутренний гратосниматель с восьмигранной посадочной головкой для электрических резьбонарезных клуппов с восьмигранным посадочным отверстием, например, REMS Амиго Е, REMS Амиго, REMS Амиго 2, REMS Амиго 2 Компакт.

Особо прочное и специально заточенное лезвие гарантирует легкое снятие грата и долгий срок эксплуатации. Двухстороннее лезвие для оптимального отвода стружки, особенно для труб малых диаметров.



Продукция немецкого производства



### Комплект поставки

REMS РЭГ St 1/4–2". Внутренний гратосниматель для электрического привода. Для стальных и прочих труб, D 1/4–2". В коробке.

	Арт.-№	
	731700	

# REMS РЭГ 3–35

Наружный/внутренний гратосниматель

Универсальный высококачественный наружный/внутренний гратосниматель.

Медь, латунь, алюминий, Сталь, трубы из пластика

D 3–35 мм  
D 1/8–1 3/8"

## REMS РЭГ 3-35 – маленький и острый.

Быстрое, легкое снятие грата, 3 специальных закаленных заточенных ножа для удаления грата. Прочный корпус из ударопрочного пластика.

### Комплект поставки

REMS REG 3–35. Внешний/внутренний гратосниматель. Для заготовок из таких материалов, как медь, латунь, алюминий, сталь, пластик, D 3–35 мм, D 1/8–1 3/8". В blisterной упаковке.

	Арт.-№	
	113900	



Продукция немецкого производства

# REMS РЭГ 8–35

Наружный/внутренний гратосниматель

Надежный качественный инструмент для зачистки внешних и внутренних кромок труб.

Универсальный высококачественный наружный/внутренний гратосниматель. Для работы вручную или с электрическим приводом.  
D 8–35 мм  
D 3/8–1 3/8"

## REMS РЭГ 8–35 – многолезвийная конструкция до D 35 мм.

Легкое снятие грата посредством множества закаленных, специально заточенных лезвий.

Крепкая металлическая конструкция для жесткой эксплуатации.



### Комплект поставки

REMS РЭГ 8–35. Наружный/внутренний гратосниматель. Для нержавеющей стали, прочих труб из стали, меди, латуни, алюминия, пластика, D 8–35 мм, D 3/8–1 3/8". В блистерной упаковке.

	Арт.-№	
	113825	

# REMS РЭГ 10–42

Наружный/внутренний гратосниматель

Прочный, цельнометаллический инструмент для снятия наружного и внутреннего грата.

Для работы вручную или с электроприводом.

Нержавеющий стальные трубы, прочие трубы из стали, меди, латуни, алюминия, пластика  
D 10–42 мм  
D 1/2–1 5/8"

## REMS РЭГ 10–42 – вручную или с электроприводом. Специально для нержавеющей стали.

Идеален для труб любого вида. Специально для нержавеющей стальных труб систем пресс-фитинга.

Легкое, быстрое снятие грата посредством оптимального расположения 4х специально заточенных, закаленных ножей.

Адаптер для электрического привода от аккумуляторной дрели-отвертки REMS Хеликс (см. стр. 93) и других дрелей-отверток (скорость вращения ≤ 300 мин<sup>-1</sup>), в качестве принадлежности.



Продукция немецкого производства



### Комплект поставки

REMS РЭГ 10–42. Внутренний и наружный гратосниматель для работы вручную или с электроприводом. Для нержавеющей стальных труб, прочих труб из стали, меди, латуни, алюминия, пластика D 10–42 мм, D 1/2–1 5/8". Без адаптера для электрического привода. В блистерной упаковке.

	Арт.-№	
	113810	

### Оснастка

Наименование	Арт.-№	
Адаптер к REMS REG 10–42	113815	
REMS Хеликс, аккумуляторная дрель-отвертка, см. стр. 93		



# REMS РЭГ 10–54

Наружный/внутренний гратосниматель

Надежный качественный инструмент для зачистки внешних и внутренних кромок труб.

Универсальный высококачественный наружный/внутренний гратосниматель. Для работы вручную или с электрическим приводом. D 10–54 мм  
D ½–2⅞"

## REMS РЭГ 10–54 – многолезвийная конструкция до D 54 мм.

Легкое снятие грата посредством множества закаленных, специально заточенных лезвий.

Крепкая металлическая конструкция для жесткой эксплуатации.



### Комплект поставки

**REMS РЭГ 10–54.** Наружный/внутренний гратосниматель. Для нержавеющей стальных труб, прочих труб из стали, меди, латуни, алюминия, пластика, D 10–54 мм, D ½–2⅞". В блистерной упаковке.

Арт.-№
113830

# REMS РЭГ 10–54 E

Наружный/внутренний гратосниматель

Надежный качественный инструмент для зачистки внешних и внутренних кромок труб. Для работы вручную или с электрическим приводом.

Универсальный высококачественный наружный/внутренний гратосниматель. Для работы вручную или с электрическим приводом. D 10–54 мм  
D ½–2⅞"

## REMS РЭГ 10–54 E – ручная или с электрическим приводом. Специально для труб из нержавеющей стали.

Легкое снятие грата посредством множества закаленных, специально заточенных лезвий.

Также для электрического привода от REMS Хеликс (см. стр. 93) и других дрелей-отверток с креплением для битов ¼" (скорость вращения ≤ 300 мин<sup>-1</sup>), от трубрезного станка REMS Центо (с даты изготовления 78) или от трубрезного станка REMS Турбо Cu-INOX (см. стр. 66).

Защищен германским зарегистрированным промышленным образцом 20 2007 019 016.6. Подана заявка на патент EP.

Крепкая металлическая конструкция для жесткой эксплуатации.



### Комплект поставки

**REMS РЭГ 10–54 E.** Внутренний и наружный гратосниматель для работы вручную или с электроприводом. Для нержавеющей стальных труб, прочих труб из стали, меди, латуни, алюминия, пластика, D 10–54 мм, D ½–2⅞". В блистерной упаковке.

Арт.-№
113835

### Оснастка

Наименование

**REMS Хеликс**, аккумуляторная дрель-отвертка, см. стр. 93

**REMS Центо**, трубрезный станок, см. стр. 78

**REMS Турбо Cu-INOX**, трубрезный станок, см. стр. 66



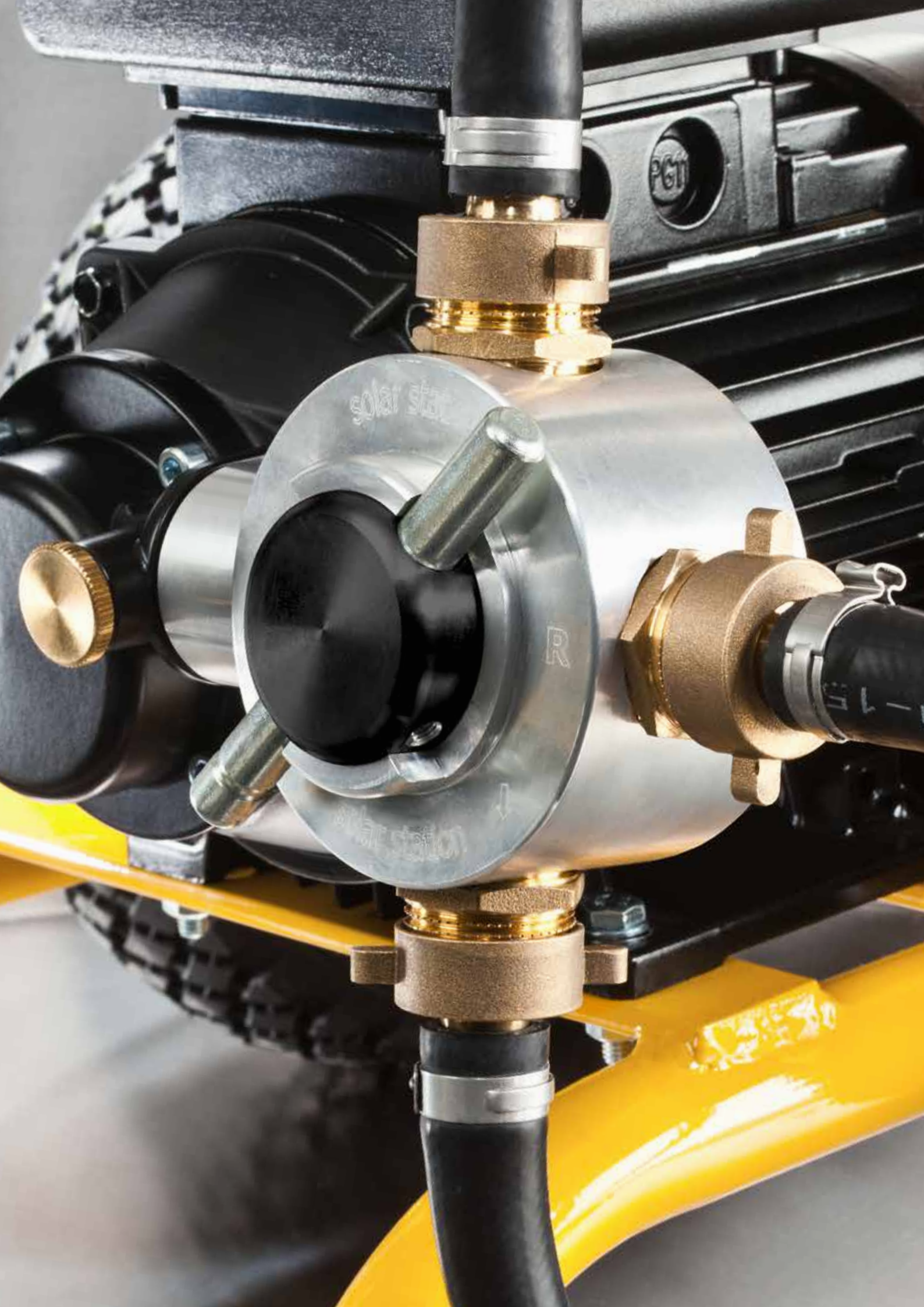

# Монтаж Проверка Заполнение Промывка

	Сантехнические ключи	92
	Аккумуляторная дрель-отвертка	93
	Станция обработки труб Цепные тиски для труб	94
	Складные верстаки	95
	Подставки	96
	Светодиодная аккумуляторная лампа	97
	Чистящие средства	97
	Ручной опрессовщик	98
	Электрический опрессовщик	99
	Электронное устройство для промывки и проверки под давлением с компрессором	100
	Электрические заправочные и промывочные машины	104

Прочный высококачественный инструмент для больших нагрузок и длительной эксплуатации.

Шведская модель согласно DIN 5234  
S-образная форма.

Трубы D ≤ 3"  
Муфты, Болты, плоские заготовки.

## REMS Кэтч S – сантехнические ключи для профессионалов.

Шведская модель с S-образным захватом для надежной фиксации в 3-х точках. Закалённые, стойкие на износ зубья губок обеспечивают надёжный захват и удержание даже гладких материалов. Прочная конструкция из хром-ванадиевой стали. Эргономичная форма губок исключает проскальзывание материала. Несъемная стальная регулировочная гайка.



### Комплект поставки

REMS Кэтч S. Сантехнический ключ, Шведская модель.  
DIN 5234 – S-образная форма.

Наименование	Трубы D ≤ дюйм	Размах мм	Арт.-№
S 1/2"		36	116000
S 1"		47	116005
S 1 1/2"		60	116010
S 2"		78	116015
S 3"		112	116020



# REMS Кэтч W

Прочные высококачественные инструменты для больших нагрузок и длительной эксплуатации. Выкованные штампом из цельной стальной заготовки.

Согласно ISO 8976 со сквозным шарниром.

Трубы D ≤ 1 1/2"  
для 4-гранных, 6-гранных гаек, плоских заготовок.

## REMS Кэтч W – сантехнические ключи для профессионалов.

Клещи с увеличенным зевом, 7 положений захвата, сквозной шарнир. Закалённые, стойкие на износ зубья губок обеспечивают надёжный захват и удержание даже гладких материалов.

Прочная конструкция из хромванадиевой стали. Эргономичная форма губок исключает проскальзывание материала.



### Комплект поставки

REMS Кэтч W. Сантехнические ключи с увеличенным зевом, 7-положений захвата, сквозной шарнир. ISO 8976.

Наименование	D ≤ дюйм	Арт.-№
W 175	1"	116050
W 240	1 1/4"	116055
W 300	1 1/2"	116060





# REMS Хеликс VE

Аккумуляторная дрель-отвертка

Мощный, удобный электроинструмент для сверления, ввинчивания/отвинчивания винтов и удаления грата с труб. Для работы от аккумулятора и от сети. Для монтажа, демонтажа, ремонта.

Сверление отверстий в стали, камне	$D \leq 10 \text{ мм}$
Сверление отверстий в дереве	$D \leq 28 \text{ мм}$
Сверление сверлами для керамической плитки, напр., в керамике, керамограните, граните, мраморе	$D \leq 14 \text{ мм}$
Ввинчивания/отвинчивания винтов	$D \leq 7 \text{ мм}$

## REMS Хеликс VE – сверление, привинчивание и удаление грата.

### Конструкция

Сверхлегкая, сверхудобная. Приводная машина с аккумулятором, всего 1,3 кг. Это позволяет применять его везде – на весу, над головой, в том числе и в особо узких местах. Оптимальное распределение веса для работы одной рукой. Корпус эргономичной формы. Приводная машина с зажимным патроном без ключа, диапазон зажимания 0,8–10 мм, правый и левый ход. 2 плавно регулируемых диапазона частоты вращения 0–300 мин<sup>-1</sup> и 0–1250 мин<sup>-1</sup>, 25 ступеней момента вращения плюс ступень для сверления, высокий момент вращения в 31 Нм в низком диапазоне частоты вращения для мощной работы с винтами. Встроенная светодиодная рабочая лампа для освещения места работы. Зажим для крепления на пояс. Для работы от аккумулятора и от сети. 1 отвертка с двойной насадкой под шлиц и под крест, длина 50 мм. Комплект насадок входит в оснастку.

### Привод

Мощный электромеханический привод с аккумуляторным двигателем 14,4 В, мощность 300 Вт, прочная, 2-ступенчатая планетарная передача на шарикоподшипниках, не нуждается в уходе. Предохранительный выключатель импульсного режима.

### Электроника Vario

Плавное электронное управление количеством ходов для осторожного и эффективного засверливания, ввинчивания/вывинчивания винтов и выбора скорости вращения при сверлении и ввинчивании/вывинчивании винтов. Количество ходов может плавно управляться с помощью переменного давления на предохранительный выключатель от 0 до 300 и от 0 до 1250 мин<sup>-1</sup>.

### Работа от аккумулятора или от сети.

Технология Li-Ion PLUS Ионно-литиевые аккумуляторы на 14,4 В с емкостью на 1,6 или 3,2 ампер-часов для длительного срока службы. Мощный и легкий. Литиево-ионный аккумулятор 14,4 В, 3,2 ампер-часа для ввинчивания более 1000 винтов 4 x 40 мм в дерево. Защита от глубокой разрядки и перегрузки. Зона рабочих температур от -10 до +60 °С. Эффект памяти для максимальной мощности аккумулятора отсутствует. Устройство ускоренной зарядки для сокращения времени зарядки. Литиево-ионный источник питания 230 В для работы от сети вместо литиево-ионного аккумулятора 14,4 В, в комплекте оснастки.



## Комплект поставки

**REMS Хеликс VE Li-Ion Сет.** Аккумуляторная дрель-отвертка с электроникой Vario (VE) для сверления стали, камня,  $D \leq 10 \text{ мм}$ , дерево  $D \leq 28 \text{ мм}$  и других материалов и для работы с винтами  $D \leq 7 \text{ мм}$ . Приводная машина с зажимным патроном без ключа, диапазон зажимания 0,8–10 мм, правый и левый ход. Электромеханический привод с мощным аккумуляторным двигателем 14,4 В, 300 Вт, 2-ступенчатый прочным планетарным механизмом. 2 плавно регулируемых диапазона частоты вращения 0–300 мин<sup>-1</sup> и 0–1250 мин<sup>-1</sup>, 25 ступеней момента вращения плюс ступень для сверления, высокий момент вращения в 31 Нм в низком диапазоне частоты вращения. Предохранительный выключатель импульсного режима. Встроенный рабочий светодиодный светильник. Зажим для крепления на пояс. Ионно-литиевый аккумулятор 14,4 В, 1,6 А·ч, устройство быстрой зарядки Li-Ion/Ni-Cd 230 В, 50–60 Гц, 65 Вт 16та с двойным лезвием паз/крестовый паз, длина 50 мм. В сумке для переноски.

	Арт.-№
	190010

Инструменты, рассчитанные на другое сетевое напряжение на заказ.

## Оснастка

Наименование	Арт.-№
<b>REMS REG 10–42.</b> Устройство для зачистки внешних/внутренних кромок труб $D 10–42 \text{ мм}$ , $D \frac{1}{2}–1\frac{1}{8}$ ", см. стр. 88	
<b>REMS REG 10–54.</b> Устройство для зачистки внешних/внутренних кромок труб $D 10–54 \text{ мм}$ , $D \frac{1}{2}–2\frac{1}{8}$ ", см. стр. 89	
<b>REMS Сверло по кафелю</b> , $D 5–14 \text{ мм}$ , см. стр. 232	
<b>REMS Helix VE Li-Ion Привод</b> , без аккумулятора	190000
<b>Аккумулятор Li-Ion 14,4 В, 1,6 Ач</b>	571545
<b>Аккумулятор Li-Ion 14,4 В, 3,2 Ач</b>	571555
<b>Быстрозарядное устройство Li-Ion/Ni-Cd 230 В</b> , 50–60 Гц, 65 Вт	571560
<b>Адаптер Li-Ion 230 В</b> для работы от сети вместо ионно-литиевого аккумулятора 14,4 В	571565
<b>Сумка для переноски</b>	190053
<b>Комплект бит</b> , состоит из держателя для быстрой смены бит, магнитного, с автоматической блокировкой бит, 12 бит (4 Torx, 3 под крест PH, 3 под крест PZ, 2 под шлиц), в практичном вставном магазине с эластичной лентой для крепления и фиксации на запястье или на отвертке.	190051
<b>REMS Аккумуляторная светодиодная лампа</b> см. стр. 97	175200



# REMS Акула 3Б

Переносная станция обработки труб с цепными тисками

Прочная, переносная станция обработки труб со встроенными цепными тисками на складной треноге. С практичной полкой. Для мастерских и промышленности. Для стройплощадки и мастерской.

Диапазон зажимания  $\varnothing 10-165 \text{ mm}$   
 $\varnothing \frac{1}{8}-6''$

## REMS Акула 3Б – Переносная станция обработки труб. Надежное зажимание труб до 6". Везде на месте.

Прочная, стабильная литая конструкция рабочей плиты со встроенными цепными тисками, опорой для трубы, держателями для инструментов, 3 гибочными приспособлениями для труб  $D 10-26 \text{ mm}$ ,  $D \frac{3}{8}-\frac{1}{4}''$ , зажимной головкой.

Специальный двойной зажимной кулачок с зубцами, легко меняется, призматической формы, для надежного зажимания труб по всему рабочему диапазону. Специальная закалка, для большого срока службы.

Зажимная цепь с прочными звеньями, легко натягивается благодаря замку быстрого действия и шпинделю с трапециевидальной резьбой. Хорошо доступная рабочая зона перед цепными тисками для свободного использования также длинных инструментов.

Очень хорошо подходит для работы с системами труб, напр., для отрезания, нарезки резьбы, гибки, монтажа. Регулируемая зажимная головка для станции обработки труб между потолком и полом, очень устойчивая.

Надежная тренога для устойчивости, складная, для простой установки и легкой транспортировки. Практичная полка для инструмента и рабочих материалов.

Регулируемые по высоте подставки REMS Геркулес (стр. 96).

### Комплект поставки

**REMS Акула 3Б.** Станция обработки труб с цепными тисками для труб  $D 10-165 \text{ mm}$ ,  $D \frac{1}{8}-6''$ . Рабочая плита со встроенными цепными тисками с двойным зажимным кулачком, опорой для трубы, держателями для инструментов, 3 гибочными приспособлениями для труб  $D 10-26 \text{ mm}$ ,  $D \frac{3}{8}-\frac{1}{4}''$ , зажимной головкой. Складная тренога с полкой. В коробке.

	Арт.-№	
	120270	



# REMS Акула ВБ

Цепные тиски для труб для верстака

Качественные, прочные тиски для труб для крепления на верстаке. Отличное качество для большого срока службы. Для мастерских и промышленности. Для стройплощадки и мастерской.

Трубы  $\varnothing 10-165 \text{ mm}$   
 $\varnothing \frac{1}{8}-6''$

## REMS Акула ВБ – надежное зажимание труб до 6".

Прочная, стабильная литая конструкция опорной плиты со встроенными цепными тисками, опорой для трубы, гибочным устройством.

Специальный двойной зажимной кулачок с зубцами, легко меняется, призматической формы, для надежного зажимания труб по всему рабочему диапазону. Специальная закалка, для большого срока службы.

Зажимная цепь с прочными звеньями, легко натягивается благодаря замку быстрого действия и шпинделю с трапециевидальной резьбой.

Хорошо доступная рабочая зона перед цепными тисками для свободного использования также длинных инструментов.

Очень хорошо подходит для работы с системами труб, напр., для отрезания, нарезки резьбы, гибки, монтажа.

Для крепления на верстаке.

Регулируемые по высоте подставки REMS Геркулес (стр. 96).

### Комплект поставки

**REMS Акула ВБ.** Качественные цепные тиски для труб  $D 10-165 \text{ mm}$ ,  $D \frac{1}{8}-6''$ . Опорная плита со встроенными цепными тисками с двойным зажимным кулачком, опорой для трубы, гибочным приспособлением. Для верстака В коробке.

	Арт.-№	
	120250	



Продукция немецкого производства



Прочные, переносные складные верстаки для универсального использования. Рабочие плиты по DIN 68 705. Для мастерских и промышленности. Для стройплощадки и мастерской.

### REMS Джумбо Е – удобство и легкость.

Столешница	Береза-Multiplex, 800 × 600 мм
Рабочая высота	800 мм
Вес	23 кг
Нагрузка	≤ 300 кг

### REMS Джумбо – очень прочный складной верстак. Удобный и легкий. Немецкий высококачественный продукт.

Столешница	Бук-Multiplex, 1100 × 700 мм
Рабочая высота	800 мм
Вес	28 кг
Нагрузка	≤ 300 кг

### REMS Джумбо – быстрый монтаж и демонтаж. С коленчато-рычажным запиранием. Рабочие плиты по DIN 68 705. Допускает нагрузку до 300 кг.

Удобный и легкий. REMS Джумбо Е всего 23 кг, REMS Джумбо всего 28 кг. Рабочая плита из специальной фанеры береза-Multiplex (REMS Джумбо Е) или бук-Multiplex (REMS Джумбо), проклеенная для водонепроницаемости по DIN 68 705, пропитанная, устойчивая к воздействию тисков и трещинам, стабильная.

Очень большая стабильность благодаря прочной раме из стальных труб с коленчато-рычажным запиранием, молниеносно монтируется и демонтируется. Удобная переноска

Допускает макс. нагрузку до 300 кг



Продукция немецкого производства



### Комплект поставки

**REMS Джумбо.** Складной верстак с коленчато-рычажным запиранием. Рабочая плита по DIN 68 705. В коробке.

Наименование	Столешница	Величина мм	Арт.-№
REMS Джумбо Е	Береза-Multiplex	800 × 600	120240
REMS Джумбо	Бук-Multiplex	1100 × 700	120200



Стойка для заготовок с шариковой направляющей для вращающихся и подвижных труб и других заготовок. Для мастерских и промышленности. Для стройплощадки и мастерской.

Трубы D (1/8) 1–6", D (6) 25–150 мм  
Другие материалы D (6) 25–150 мм

### REMS Геркулес – надежная опора.

Легкое движение материала во всех направлениях при поворачивании, протягивании и толкании благодаря двум стальным шарам в защищенном от ржавчины корпусе в диапазоне D 1–6", D 25–150 мм.

Очень хорошо подходит для работы с системами труб, напр., для отрезания, нарезки резьбы, накатки желобков, сварки, пайки.

Крепкая, удобная при использовании на стройплощадках, разборная конструкция, легко транспортируема.

По выбору на стабильной треноге или с крепежным приспособлением для верстака.

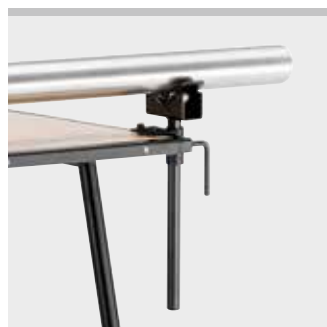

Продукция немецкого производства

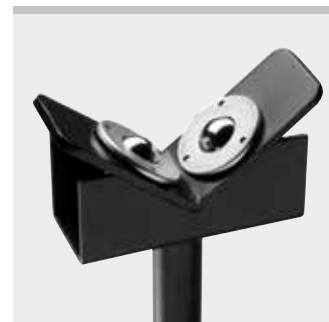

### Комплект поставки

**REMS Геркулес.** Регулируемая по высоте подставка для труб D (1/8) 1–6", D (6) 25–150 мм заготовок D (6) 25–150 мм. По выбору на треноге или с крепежным приспособлением для верстака.

Наименование	Конструкция	Арт.-№	
<b>REMS Геркулес ЗБ</b>	Тренога с защитными колпаками	120120	
<b>REMS Геркулес Y</b>	Зажим для верстака	120130	



## Светодиодная аккумуляторная лампа REMS

Переносная и стационарная лампа

Практичная сверхяркая ручная лампа для освещения рабочего места. Аккумуляторное или сетевое исполнение питания.

### Светодиодная аккумуляторная лампа REMS – светит везде. Для работы от аккумулятора и от сети. Плавно поворачиваемая на 145°.

Сверхлегкая, переносная и стационарная лампа.

Светодиодная технология с высокой светоотдачей

Эргономичная рукоятка с мягкой ручкой.

Аккумуляторный отсек в рукоятке. Ионно-литиевые аккумуляторы 14,4 В или Li-Ion блок питания 230 В для работы от сети вместо ионно-литиевого аккумулятора входят в оснастку.

Электронный контроль зарядки с защитой от сильной разрядки.

Практичная откидная скоба для подвешивания.

Головка лампы плавно поворачивается на 145° для улучшения освещения.

Устройство ускоренной зарядки для сокращения времени зарядки, входит в оснастку. Без эффекта памяти – для обеспечения максимальной мощности аккумулятора.



#### Комплект поставки

Светодиодная аккумуляторная лампа REMS. Переносная и стационарная лампа для литий-ионных аккумуляторов 14,4 В или Li-Ion блок питания 230 В. Без аккумулятора, без устройства для ускоренной зарядки, без блока питания. В блистерной упаковке.

	Арт.-№	
	175200	

#### Оснастка

Наименование	Арт.-№	
Аккумулятор Li-Ion 14,4 В, 1,6 Ач	571545	
Аккумулятор Li-Ion 14,4 В, 3,2 Ач	571555	
Быстрозарядное устройство Li-Ion/Ni-Cd 230 В, 50–60 Гц, 65 Вт	571560	
Адаптер Li-Ion 230 В для работы от сети вместо ионно-литиевого аккумулятора 14,4 В	571565	



## REMS КлинМ

Чистящие средства

Эффективное чистящее средство для быстрой и надежной чистки масляных и жирных загрязнений всех типов. Для чистки и удаления жира с машин, инструментов и т.п. Для мастерских и промышленности.

### REMS КлинМ – чище не бывает. Очень эффективное чистящее средство.

Специально для быстрой и надежной чистки от масляных и жирных загрязнений всех типов. Легко разлагается биологическим образом согласно OECD 302 В. Не содержит опасных для окружающей среды веществ.

Универсальное чистящее средство для мастерских и промышленности. Для чистки и удаления жира с машин и инструментов.

Может также использоваться для удаления известкового налета.

Баллончик REMS КлинМ без фреона.

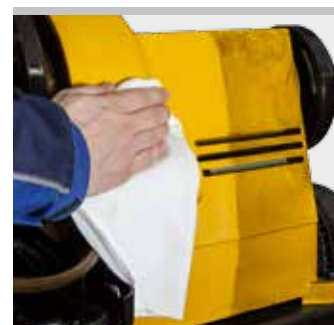

Продукция немецкого производства

#### Комплект поставки

REMS КлинМ. Эффективное чистящее средство для быстрой и надежной чистки масляных и жирных загрязнений всех типов. Для чистки и удаления жира с машин и инструментов и т.п.

	Ёмкость	Арт.-№	
	Баллончик 500 мл	140119	



Надёжный опрессовщик для проверки герметичности систем и резервуаров давлением.

Диапазон работы  $p \leq 6$  МПа/60 бар/870 фкд

Вода, Масло, Глицерин

Значение рН для жидкости 7–12

Температура жидкости  $\leq 60^\circ\text{C}$

Вязкость жидкости  $\leq 1,5$  мПа сек.

## REMS Пуш – герметично на сто процентов.

### Универсальное применение

В системах водо- и теплоснабжения, разводке спринклеров, для систем сжатого воздуха, холодильных установках, системах, заполненных маслом, при изготовлении бойлеров, баллонов со сжатым газом.

### Конструкция

Прочная, удобная при использовании на стройплощадках металлическая конструкция, рассчитанная на жесткую эксплуатацию. REMS Пуш с коррозионноустойчивой емкостью из листовой стали с порошковым покрытием на 12 л. Рычаг с эргономичной ручкой, возможность фиксации его для использования в качестве переносной ручки. Стойкий к износу латунный поршень D 30 мм, шланг высокого давления с соединением  $\frac{1}{2}$ ". Манометр с точной шкалой, на 1,6 МПа/16 бар/232 фкд, для считывания изменений давления от 0,01 МПа/0,1 бар/1,45 фкд согласно DIN 1988, заказывать отдельно.

### Емкость из нержавеющей стали

REMS Пуш INOX с емкостью из нержавеющей стали на 12 л. Для очень длительного срока службы.

### Функции

Проверка герметичности давлением с помощью воды и других жидкостей. Система с двумя клапанами для надёжного нагнетания давления, с шариками из нержавеющей стали. Высокая производительность при большом ходе рычага и точность при малом ходе. Армированный шланг с тканной прокладкой гарантирует точные показания.



### Комплект поставки

REMS Пуш. Ручной опрессовщик для проверки давления и герметичности, с манометром,  $p \leq 6$  МПа/60 бар/870 фкд. Коррозионноустойчивая емкость из листовой стали с порошковым покрытием на 12 л, 1,5 шланг высокого давления с соединением  $\frac{1}{2}$ ". В коробке.

	Арт.-№	
	115000	



### Комплект поставки

REMS Пуш INOX. Ручной опрессовщик для проверки давления и герметичности, с манометром,  $p \leq 6$  МПа/60 бар/870 фкд. Емкость из нержавеющей стали на 12 л, 1,5 шланг высокого давления с соединением  $\frac{1}{2}$ ". В коробке.

	Арт.-№	
	115001	



### Оснастка

Наименование	$p \leq$ МПа/бар/фкд	Арт.-№
Соединительный элемент с манометром и запорным вентилем	6/60/870	115110
Манометр	1,6/16/232	115045





Надёжный, электрический опрессовщик для проверки давлением герметичности сетей и резервуаров.

Диапазон измерений	$p \leq 6$ МПа/60 бар/870 фкд
Высокая производительность	6,5 л/мин
Вода, водные растворы, эмульсии	
Значение pH для жидкости	7–10
Температура жидкости	$\leq 60^\circ\text{C}$
Вязкость жидкости	$\leq 1,5$ мПа сек.

**REMS E-Пуш 2 – автоматически закачивает и проверяет. С регулируемым ограничением давления.**

### Универсальное применение

В санитарном, отопительном оборудовании и для систем пожаротушения, для использования в системах сжатого воздуха, пара и охлаждения, системах подачи масла, в строительстве котлов и резервуаров под давлением.

### Конструкция

Прочный, компактный, легкий, весит всего 13 кг. Переносной. Высокопроизводительный поршневой насос. Заполненный глицерином манометр,  $p \leq 6$  МПа/60 бар/870 фкд. Тканная армировка шланга гарантирует точные показания. Обратный клапан в шланге всасывания предотвращает слив жидкости из системы в периоды выключения оборудования; благодаря этому уменьшение времени всасывания. Всасывающий шланг с всасывающим фильтром. Всасывающий шланг и шланг высокого давления, соединение  $\frac{1}{2}$ . Соединительный элемент с манометром,  $p \leq 6$  МПа/60 бар/870 фкд, и запорный клапан для проверки давления и герметичности, даже после снятия опрессовщика, например, чтобы предотвратить кражу или для использования сразу на нескольких точках, как доп. принадлежность, манометр с точной шкалой  $p \leq 1,6$  МПа/16 бар/232 фкд, для считывания изменений давления от 0,01 МПа/0,1 бар/1,45 фкд согласно DIN 1988, как доп. принадлежность.

### Высокопроизводительный поршневой насос

Работающий в закрытой масляной ванне поршневой насос высокой производительности, самовсасывающий, с нагнетательным поршнем из нержавеющей стали. Надежный, конденсаторный двигатель, в 1300 Вт, сверхмощный и быстрый. Высокая производительность 6,5 л/минуту. Проверка герметичности давлением до 6 МПа/60 бар/870 фкд.

### Регулируемое ограничение давления

Ограничение давления 6 ступеней, 1–6 МПа/10–60 бар/145–870 фкд, регулируется до требуемого давления в системе трубопроводов/емкости.

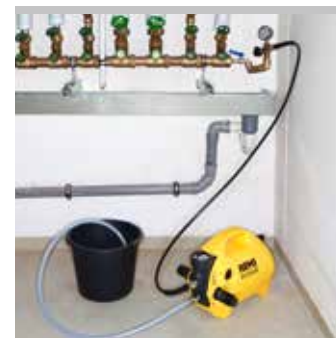

### Комплект поставки

**REMS E-Пуш 2.** Ручной опрессовочный насос,  $p \leq 6$  бар/60 МПа/870 фунтов/кв. дюйм, для опрессовки и проверки герметичности трубопроводных систем до 6 МПа/60 бар/870 фунтов/кв. дюйм, с регулируемой настройкой давления. Насос с конденсаторным двигателем 230 В, 50 Гц, 1300 Вт. 1,5 м всасывающий шланг с соединением  $\frac{1}{2}$ ". Обратный клапан 1,5 м шланг высокого давления с соединением  $\frac{1}{2}$ ". В коробке.

	Арт.-№
	115500

### Оснастка

Наименование	$p \leq$ МПа/бар/фкд	Арт.-№
Соединительный элемент с манометром и запорным вентилем	6/60/870	115110
Манометр	1,6/16/232	115045



Сверхмощное, компактное электронное устройство для промывки и испытания под давлением с безмаслянным компрессором. Для промывки водой или водовоздушной смесью, дезинфекции, очистки, консервации трубопроводных систем, испытания под давлением и проверки на герметичность трубопроводных систем и резервуаров с помощью сжатого воздуха или воды, в качестве воздушного компрессора для регулируемого заполнения любых резервуаров сжатым воздухом и эксплуатации пневматических инструментов.

#### Промывка

Гидравлическое давление в сети трубопроводов:

$p \leq 1 \text{ МПа}/10 \text{ бар}/145 \text{ фунт/кв. дюйм}$

Диаметр трубы сантехнического оборудования:  $\leq \text{DN } 50, 2''$

Температура воды:  $5 - 35^\circ\text{C}$

Расход воды:  $\leq 5 \text{ м}^3/\text{h}$

Различные присадки для дезинфекции, очистки, консервации см. на странице 102.

Испытание под давлением с помощью сжатого воздуха:

$p \leq 0,4 \text{ МПа}/4 \text{ бар}/58 \text{ фунт/кв. дюйм}$

Испытание под давлением с помощью воды:

$p \leq 1,8 \text{ МПа}/18 \text{ бар}/261 \text{ фунт/кв. дюйм}$

Воздушный компрессор для регулируемого

наполнения любых резервуаров сжатым воздухом:

$p \leq 0,8 \text{ МПа}/8 \text{ бар}/116 \text{ фунт/кв. дюйм}$

Эксплуатация пневматических инструментов

Рабочее давление:  $p \leq 0,8 \text{ МПа}/8 \text{ бар}/116 \text{ фунт/кв. дюйм}$

Производительность всасывания:  $\leq 230 \text{ Нл/мин}$



**REMS Мульти-Пуш – всего один прибор с более чем 10 программами для промывки и испытания под давлением со сжатым воздухом или водой сантехнического оборудования питьевого водоснабжения и отопительного оборудования и др., простейшая навигация по меню на 26 языках. Постоянный контроль технологического процесса. Протоколирование. USB-разъем.**

#### Универсальное применение

Только один прибор для промывки водой или водовоздушной смесью, дезинфекции, очистки, консервации трубопроводных систем, испытания под давлением и проверки на герметичность трубопроводных систем и резервуаров с помощью сжатого воздуха или воды, например, сантехнического оборудования питьевого водоснабжения, систем радиаторов и панельного отопления, в качестве воздушного компрессора для регулируемого наполнения любых резервуаров сжатым воздухом, например, расширительных баков или шин, и для эксплуатации пневматических инструментов.

#### Конструкция

Сверхмощное, электронное устройство для промывки и испытания под давлением в компактном исполнении с безмаслянным компрессором. Удобное в обращении, легко переносимое, REMS Мульти-Пуш SL – всего 37 кг, REMS Мульти-Пуш SLW – всего 39 кг. Контрольно-измерительные приборы для автоматического выполнения программ промывки и испытания вплоть до протоколирования результатов. Защитно-предохранительные устройства для предотвращения загрязнения трубопроводной сети вследствие обратного течения. Редукционные клапаны для ограничения давления. Фильтр конденсата и твердых частиц 5 мкм. Крупногабаритная рама из стальных труб в качестве ресивера сжатого воздуха. Две практичные рукоятки для удобной переноски. Ручка круглого сечения для удобной транспортировки и экономии места. Передвижной каркас из стальных труб с 2 прорезиненными рабочими колесами для удобной транспортировки и 2 прорезиненные регулируемые ножки для устойчивой установки. Соединительный кабель со встроенным выключателем индивидуальной защиты (PRCD). Пробки для входных и выходных отверстий REMS Multi-Push, с цепочкой, для предотвращения загрязнений во время транспортировки и хранения.

Устройство REMS Мульти-Пуш SLW дополнительно оснащено гидropневматическим водяным насосом для нагнетания гидравлического давления, требуемого для проведения гидростатического испытания под давлением систем трубопроводов и резервуаров с водой.

#### Компрессор

Проверенный, сверхмощный безмаслянный поршневой компрессор с рычажным приводом, не требующий техобслуживания, с конденсаторным двигателем 230 В, 1500 Вт. Манометр для индикации давления воздуха в ресивере сжатого воздуха. Аварийный выключатель.



## Шланги

Прозрачный всасывающий/напорный шланг 1", с тканевой вкладкой, длиной 1,5 м, с резьбовыми соединениями 1", для промывки, проведения дезинфекции, чистки, консервации и для испытания под давлением с использованием воды. Шланг подачи для сжатого воздуха 8 мм, длиной 1,5 м с быстроразъемными соединениями DN 5, для испытания под давлением с помощью сжатого воздуха; Шланг высокого давления 1/2", с тканевой вкладкой, длиной 1,5 м, с резьбовыми соединениями 1/2" для испытания под давлением с использованием воды. Пробки для входных и выходных отверстий шлангов, с цепочкой, для предотвращения загрязнений во время транспортировки и хранения. Соединительный шланг для слива остатков воды из REMS Multi-Push и шлангов после завершения работы, в качестве принадлежности.

## Блок ввода и управления

Простой в управлении. Выполняемые с помощью меню ввод и управление более чем 10 программ промывки и испытания на 26 языках с возможностью изменения пользователем заводских критериев испытания (ход испытания, испытательные давления и время испытания) или заданных значений для обеспечения соответствия национальным правилам техники безопасности, нормам и предписаниям, действующим на месте эксплуатации. Выбор формата даты, времени и выбор различных единиц измерения. Блок ввода и управления с дисплеем 3", выполненный по современной ЖК-технологии, экрана диагональю 76 мм, разрешение 128 × 64 пикселей. Постоянный контроль за технологическим процессом в ходе выполнения программ. USB-разъем для USB-накопителя или принтера. Новейшую версию программного обеспечения для блока ввода и управления можно загрузить при помощи USB-накопителя с [www.rems.de](http://www.rems.de) → Downloads → Software.

## Промывка

Промывка сантехнического оборудования питьевого водоснабжения водой или водовоздушной смесью с периодически подаваемым сжатым воздухом согласно EN 806-4:2010 и бюллетеню Т 84-2004 «Промывка, дезинфекция и ввод в эксплуатацию сантехнического оборудования питьевого водоснабжения» Центрального союза специалистов по сантехнике, отоплению и кондиционированию ФРГ, а также промывка систем радиаторов и панельного отопления. Кроме того, устройство используется для промывки систем трубопроводов водовоздушной смесью с постоянно подаваемым сжатым воздухом.

## Дезинфекция, очистка, консервация

Дезинфекция сантехнического оборудования питьевого водоснабжения согласно EN 806-4:2010 и бюллетеню Т 84-2004 «Промывка, дезинфекция и ввод в эксплуатацию сантехнического оборудования питьевого водоснабжения» Центрального союза специалистов по сантехнике, отоплению и кондиционированию ФРГ, а также дезинфекция других систем трубопроводов. Очистка и консервация систем радиаторов и панельного отопления. Различные присадки для дезинфекции, очистки и консервации (страница 102) для разных применений. Блок для подачи присадок, можно заказать в качестве принадлежности\*.

## Испытание под давлением и проверка на герметичность с помощью сжатого воздуха

Испытание на герметичность сантехнического оборудования питьевого водоснабжения с использованием сжатого воздуха согласно бюллетеню Т 82-2011 «Проверка на герметичность сантехнического оборудования питьевого водоснабжения» Центрального союза специалистов по сантехнике, отоплению и кондиционированию ФРГ, а также испытание под давлением и проверка на герметичность других систем трубопроводов и резервуаров.

Испытание нагружением сантехнического оборудования питьевого водоснабжения с использованием сжатого воздуха согласно бюллетеню Т 82-2011 «Проверка на герметичность сантехнического оборудования питьевого водоснабжения» Центрального союза специалистов по сантехнике, отоплению и кондиционированию ФРГ, а также других систем трубопроводов и резервуаров..

## Испытание под давлением и проверка на герметичность с помощью воды

REMS Мульти-Пуш SLW с гидронеуматическим водяным насосом для гидростатических испытаний под давлением сантехнического оборудования питьевого водоснабжения с использованием воды согласно EN 806-4:2010, метод проведения испытаний А, В или С, или метод испытаний В, или с учетом изменений согласно бюллетеню Т 82-2011 «Проверка на герметичность сантехнического оборудования питьевого водоснабжения» Центрального союза специалистов по сантехнике, отоплению и кондиционированию ФРГ, а также испытание под давлением и проверка на герметичность других систем трубопроводов и резервуаров.

## Воздушный компрессор

Воздушный компрессор для регулируемого заполнения любых резервуаров сжатым воздухом ≤ 0,8 МПа/8 бар/116 фунт/кв. дюйм, с автоматическим отключением после достижения предварительно заданного давления воздуха, например для накачивания расширительных баков или шин.

## Эксплуатация пневматических инструментов

Подключение пневматических инструментов с максимальным расходом воздуха ≤ 230 л/мин, с возможностью регулирования расхода относительно применяемого пневматического инструмента. Манометр для контроля давления воздуха, подаваемого ресивером сжатого воздуха. Шланг для подачи сжатого воздуха с быстроразъемным соединением NW 7,2, заказывается в качестве принадлежности.

## Протоколирование

Результаты выполнения программы промывки и испытания сохраняются с датой, временем и номером протокола на выбранном языке. Для протоколирования их можно сохранить на USB-накопитель или вывести на печать. В сохраненные данные можно вносить изменения, например, ФИО заказчика, номер проекта, ФИО специалиста, проводящего испытание, на внешних устройствах (например, ПК, ноутбук, планшетный ПК, смартфон).





## Комплект поставки

**REMS Мульти-Пуш SL Сет.** Электронное устройство для промывки и испытания под давлением с безмаслянным компрессором. Для промывки водой или водовоздушной смесью, дезинфекции, очистки, консервации трубопроводных систем, испытания под давлением и проверки на герметичность трубопроводных систем и резервуаров с помощью сжатого воздуха, в качестве воздушного компрессора для регулируемого заполнения любых резервуаров сжатым воздухом,  $p \leq 0,8$  МПа/8 бар/116 фунт/кв. дюйм, и эксплуатации пневматических инструментов  $\leq 230$  Нл/мин. Блок ввода и управления. Поршневой компрессор с рычажным приводом, конденсаторный двигатель 230 В, 50 Гц, 1500 Вт. Выключатель индивидуальной защиты (PRCD). 2 всасывающих/напорных шланга 1" длиной 1,5 м, с резьбовыми соединениями 1", 1 шланг для подачи сжатого воздуха 8 мм длиной 1,5 м, с быстроразъемным соединением DN 5 для испытания под давлением с использованием сжатого воздуха. Пробки для входных и выходных отверстий. Передвижной каркас из стальных труб. Без блока подачи присадок. В картонной коробке.

Арт.-№	
115610	

Другие сетевые напряжения по запросу.

## Комплект поставки

**REMS Мульти-Пуш Сет.** Электронное устройство для промывки и испытания под давлением с безмаслянным компрессором. Для промывки водой или водовоздушной смесью, дезинфекции, очистки, консервации трубопроводных систем, испытания под давлением и проверки на герметичность трубопроводных систем и резервуаров с помощью сжатого воздуха или воды, в качестве воздушного компрессора для регулируемого заполнения любых резервуаров сжатым воздухом,  $p \leq 0,8$  МПа/8 бар/116 фунт/кв. дюйм, и эксплуатации пневматических инструментов  $\leq 230$  Нл/мин. Блок ввода и управления. Поршневой компрессор с рычажным приводом, конденсаторный двигатель 230 В, 50 Гц, 1500 Вт. Гидропневматический водяной насос. Выключатель индивидуальной защиты (PRCD). 2 всасывающих/напорных шланга 1" длиной 1,5 м, с резьбовыми соединениями 1", 1 шланг для подачи сжатого воздуха 8 мм длиной 1,5 м, с быстроразъемным соединением DN 5 для испытания под давлением с использованием сжатого воздуха. 1 шланг высокого давления 1/2" длиной 1,5 м, с резьбовыми соединениями 1/2" для испытания под давлением с помощью воды. Пробки для входных и выходных отверстий. Передвижной каркас из стальных труб. Без блока подачи присадок. В картонной коробке.

Арт.-№	
115611	

Другие сетевые напряжения по запросу.



## Оснастка

Наименование	Арт.-№
<b>Фильтр тонкой очистки со сменным фильтрующим элементом 50 мкм, моющийся, с большим грязеуловителем</b>	115323
<b>Фильтрующий элемент 50 мкм, для фильтров тонкой очистки 50 мкм</b>	043052
<b>Шланг для соединения компрессора и патрубков подключения к водопроводу, для слива остатков воды из REMS Мульти-Пуш и всасывающих/напорных шлангов после завершения работы</b>	115618
<b>Манометр, <math>p \leq 6</math> МПа/60 бар/870 фунт/кв. дюйм, для испытания под давлением и проверки герметичности трубопроводных систем и резервуаров до 6 МПа/60 бар/870 фунт/кв. дюйм.</b>	115140
<b>Манометр с точной шкалой, <math>p \leq 1,6</math> МПа/16 бар/232 фунт/кв. дюйм, для испытания под давлением и проверки герметичности трубопроводных систем и резервуаров до 1,6 МПа/16 бар/232 фунт/кв. дюйм.</b>	115045
<b>Манометр с точной шкалой, <math>p \leq 250</math> гПа/250 мбар/3,6 фунт/кв. дюйм, для испытания под давлением и проверки герметичности трубопроводных систем и резервуаров до 250 гПа/250 мбар/3,6 фунт/кв. дюйм.</b>	047069
<b>Шланг для подачи сжатого воздуха NW 7,2 для подключения пневматических инструментов, с быстроразъемным соединением NW 7,2</b>	115621
<b>Блок подачи присадок*, для подачи присадок для дезинфекции, очистки, консервации</b>	115602
Дополнительные материалы для дезинфекции, чистки и консервации по запросу.	





**REMS**  
Multi-Push SLW

Мощная электрическая заправочная и промывочная машина для простой и быстрой заправки, промывки и удаления воздуха в закрытых системах. Идеальна для гелиоустановок, геотермальных установок и напольного/настенного панельного отопления.

Объем емкости 30 л

### REMS Солар-Пуш К 60 с центробежным насосом

Производительность при максимальной высоте подачи 40 м 16 л/мин  
 Производительность ≤ 36 л/мин  
 Напор ≤ 0,55 МПа/5,5 бар/80 ф./кв.д.  
 Температура подаваемых сред (постоянная нагрузка) ≤ 60°C  
 Значение pH подаваемых сред 7–8

### REMS Солар-Пуш I 80 с импеллерным насосом

Производительность при максимальной высоте подачи 40 м 18 л/мин  
 Производительность ≤ 27 л/мин  
 Напор ≤ 0,65 МПа/6,5 бар/94 ф./кв.д.  
 Температура подаваемых сред (постоянная нагрузка) ≤ 80°C  
 Значение pH подаваемых сред 7–8

Подаваемые среды: теплоноситель, антифриз, вода, водные растворы, эмульсии.

**REMS Солар-Пуш – заполнение, промывка и удаление воздуха за один рабочий процесс. Самовсасывающий. Высокая производительность.**

#### Системные преимущества

Заполнение, промывка и удаление воздуха за один рабочий процесс. Идеально для гелиоустановок, геотермальных установок и напольного/настенного панельного отопления.

#### Конструкция

Мощная электрическая заправочная и промывочная машина на прочном передвижном стальном каркасе для надежной установки. 2 больших ходовых колеса, заполненных воздухом, для легкой транспортировки в жестких условиях стройплощадки. Практичный держатель шланга. Малый вес, всего 19 кг. Прочная пластиковая емкость на 30 л из полиэтилена, стабилизированного для защиты от ультрафиолета, с индикатором заполнения, съемная для легкой очистки, с большим отверстием для облегчения заполнения. Практичная резьбовая крышка для быстрого открывания и закрывания. Подключение обратной линии ¾" с погружной трубой исключает вспенивание подаваемой среды при поступлении в пластмассовую емкость. Запорный кран для легкой очистки и простой замены пластмассовой емкости при использовании различных сред. Две практичные рукоятки для легкой переноски пластикового контейнера. Соединительный шланг, устойчивый к высоким температурам, между пластмассовой емкостью и насосом. Фильтр тонкой очистки во всасывающем трубопроводе с большим обзорным стеклом для легкого обнаружения остатков воздуха в циркуляционном контуре, а также осевших загрязнений, например, стружки, остатков пайки и сварки.

#### REMS Солар-Пуш К 60

Самовсасывающий центробежный насос для различных сред, например, теплоносителя, антифриза, воды, водных растворов, эмульсий. С надежным мощным конденсаторным двигателем с бесшумным ходом, 860 Вт, выключателем. Высокая производительность ≤ 36 л/мин для быстрого заполнения, эффективной промывки и удаления воздуха в закрытых системах и для заполнения емкостей. Клапан сброса давления для простого сброса давления в напорном шланге после окончания работы, как дополнительная оснастка. Для постоянной нагрузки ≤ 60°C. 2 гибких прозрачных тканых шланга из ПВХ ½" Т60 для напорной и обратной линий, каждый длиной 3 м с резьбовыми соединениями ¾", устойчивость к температуре ≤ 60°C.

#### REMS Солар-Пуш I 80

Сухой самовсасывающий импеллерный насос со специальными лопастями из акрилонитрил-бутадиен-каучука для различных сред, например, теплоносителя, антифриза, воды, водных растворов, эмульсий. С надежным мощным конденсаторным двигателем с бесшумным ходом, 1000 Вт, выключателем. Высокая производительность ≤ 27 л/мин для быстрого заполнения, эффективной промывки и удаления воздуха в закрытых системах и для заполнения емкостей. Клапан сброса давления для простого сброса давления в напорном шланге после окончания работы. Для постоянной нагрузки ≤ 80°C. 2 гибких тканых шланга из ЭПДМ ½" Т100 (синтетический каучук) для напорной и обратной линии, каждый 3 м длиной, с резьбовыми соединениями ¾", устойчивость к высоким температурам ≤ 100°C.



K 60



I 80

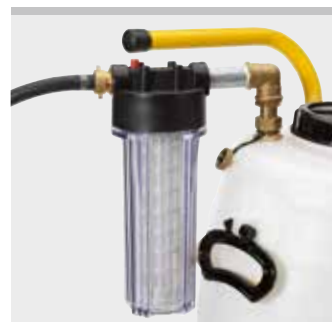



## Расширенная комплектация

Запорный клапан для закрывания напорного или обратного трубопровода при транспортировке. Фильтр тонкой очистки 70 мкм, с заворачиваемой крышкой с подключением обратной линии 3/4", переходником, фильтровальным мешком 70 мкм, или фильтром тонкой очистки с фильтрующим элементом 50 мкм для промывки напольного/настенного панельного отопления и удаления шлама, моющийся, с большим грязеуловителем, с подключением обратной линии 3/4" для промывки напольного/настенного панельного отопления и удаления шлама. Реверсивный клапан направления потока в сборе с тканевым шлангом ЭПДМ 1/2" Т100, для промывки напольного/настенного панельного отопления и эффективного удаления шлама гидравлическими ударами при изменении направления потока. Реверсивный клапан для альтернативного подсоса перекачиваемой среды из другой емкости, например, при больших объемах заправки.

## Комплект поставки

**REMS Солар-Пуш К 60.** Электрическая заправочная и промывочная машина для простого и быстрого заполнения, промывки и удаления воздуха в закрытых системах. Производительность ≤ 36 л/мин, объем емкости 30 л. С центробежным насосом, устойчив к постоянным температурам ≤ 60°C. Производительность ≤ 0,55 МПа/5,5 бар/80 ф./кв.д. Конденсаторный двигатель 230 В, 50 Гц, 860 Вт. 2 гибких прозрачных тканых шланга ПВХ 1/2" Т60, каждый длиной 3 м, устойчивость к температуре ≤ 60°C. В коробке.

	Арт.-№
	115312

Другие сетевые напряжения по запросу.

## Комплект поставки

**REMS Солар-Пуш I 80.** Электрическая заправочная и промывочная машина для простого и быстрого заполнения, промывки и удаления воздуха в закрытых системах. Производительность ≤ 27 л/мин, объем емкости 30 л. С импеллерным насосом, устойчив к постоянным температурам ≤ 80°C. Производительность ≤ 0,65 МПа/6,5 бар/94 ф./кв.д. Конденсаторный двигатель 230 В, 50 Гц, 1000 Вт. Клапан сброса давления. 2 гибких тканых шланга из ЭПДМ 1/2" Т100, каждый длиной 3 м, устойчивый к высоким температурам ≤ 100°C. В коробке.

	Арт.-№
	115311

Другие сетевые напряжения по запросу.

## Оснастка

Наименование	Арт.-№
<b>Тканый шланг из ПВХ 1/2" Т60</b> для напорной или обратной линии, каждый длиной 3 м, с резьбовыми соединениями 3/4", устойчивый к высоким температурам ≤ 60 °С	115314
<b>Тканый шланг из ЭПДМ 1/2" Т100</b> для напорной или обратной линии, каждый длиной 3 м, с резьбовыми соединениями 3/4", устойчивый к высоким температурам ≤ 100 °С	115315
<b>Тканый шланг из ЭПДМ 1/2" Т165</b> для напорной или обратной линии, каждый длиной 3 м, с резьбовыми соединениями 3/4", устойчивый к высоким температурам ≤ 165 °С.	115319
<b>Запорный кран 3/4"</b> для перекрытия напорного или обратного трубопровода, например, при транспортировке	115324
<b>Пластмассовая емкость 30 л</b>	115375
<b>Клапан сброса давления</b> для Солар Пуш К 60	115217
<b>Фильтр тонкой очистки 70 мкм</b> заворачиваемой крышкой с подключением обратной линии 3/4", переходником, 1 фильтровальным мешком 70 мкм для промывки напольного/настенного панельного отопления и удаления шлама.	115220
<b>Фильтровальный мешок 70 мкм (10 штук)</b> , для фильтра тонкой очистки 70 мкм	115221
<b>Фильтр тонкой очистки с фильтрующим элементом 50 мкм</b> , моющийся, с большим грязеуловителем, с подключением обратной линии 3/4" для промывки напольного/настенного панельного отопления и удаления шлама.	115323
<b>Фильтрующий элемент 50 мкм</b> , для фильтров тонкой очистки 50 мкм	043052
<b>Реверсивный клапан направления потока</b> в сборе с тканевым шлангом ЭПДМ 1/2" Т100, для промывки напольного/настенного панельного отопления и эффективного удаления шлама гидравлическими ударами при изменении направления потока	115326
<b>Реверсивный клапан</b> для альтернативного подсоса перекачиваемой среды из другой емкости, например, при больших объемах заправки.	115325





# Гибка труб



**Гидравлический трубогиб**

**108**



**Ручной трубогиб**

**110**



**Электрический трубогиб**

**111**



**Аккумуляторный трубогиб**

**114**



**Ручной трубогиб**

**116**



Прочный гидравлический трубогиб для точной гибки труб до 90°. Для мастерских и промышленности. Для стройплощадки и мастерской.

Стальные трубы согласно EN 10255 (DIN 2440) D ¾–2"

Металлопластиковые трубы D 32–75 мм

**REMS Питон – суперлегкая гибка до D 2", 75 мм. Идеально для стальных труб EN 10255 и металлопластиковых труб пресс-фитинговых систем.**

### Универсальное применение

Для слесарных работ, в сантехнике и отопительной технике, а также в машиностроении. Отлично подходит для стальных труб EN 10255 (DIN 2440) и металлопластиковых труб пресс-фитинговых систем.

### Системные преимущества

Только один гибочный привод для всего рабочего диапазона до D 2", D 75 мм. Результат - простое, недорогое хранение на складе. Перепутать невозможно.

### Преимущества в сфере затрат

Трубогибы, благодаря экономии на фитингах, окупаются очень быстро. Без расходов на фитинги, хранение, приобретение. Экономия на сварных швах, пресс-фитингах и рабочем времени. Повышенная безопасность за счет меньшего количества трубных соединений.

### Конструкция

Прочный, компактный трубогиб с замкнутой гидравлической системой, не нуждающейся в уходе. 2 скользящих ролика для высокой устойчивости и точности в процессе гибки. Верхний скользящий ролик откидывается для легкого вкладывания и вынимания трубы, с отмеченными положениями для вставки для скользящих роликов согласно размеру сгибаемой трубы, со шкалой углов от 0 до 90°. Используется везде и без промедления. Настройка не требуется. Простая, легкая, быстрая работа, напр. дуга 90° D 63 мм всего 60 с. Подставка на 3 ножках входит в оснастку.

### Гибочные сегменты и скользящие ролики

Гибочные сегменты St для стальных труб, жесткие и стойкие к деформации, из высокопрочного чугуна с шаровидным графитом. Гибочные сегменты V для металлопластиковых труб, жесткие и стойкие к деформации, из устойчивой к скручиванию алюминиевой кокильной отливки. См. стр. 109. Маркировка на каждом гибочном сегменте для обеспечения точности гибки. Измеритель углов со шкалой от 0 до 180° для точной гибки, в качестве принадлежности. Оптимальное согласование гибочных сегментов и скользящих роликов обеспечивает гибку в соответствии с материалом без образования трещин и складок. Высокопрочные скользящие ролики для упора давления подачи с низким трением. Быстрая смена гибочных сегментов и скользящих роликов благодаря простой соединительной системе.

### Привод

Гидравлический привод с гидравлическим цилиндром из высококачественной накатанной гидравлической трубы. Защита от перегрузки гидравлической подачи в самом крайнем положении поршня для надежной работы. Рычаг подачи эргономичной формы для экономичного увеличения давления при помощи ручного гидравлического насоса. Никакой опасности ущемления благодаря концевому ограничению рычага подачи, для улучшения безопасности труда.



Продукция немецкого производства



### Комплект поставки

Комплект REMS Питон. Гидравлический трубогиб для точной гибки труб до 90°. Стальные трубы EN 10255 D 3/8 – 2", металлопластиковые трубы D 32 – 75 мм. Привод трубогиба с держателями роликов и роликами, гибочные сегменты St или V. В прочном ящике для транспортировки.

Наименование	Арт.-№
Сет St 3/8-1/2-3/4-1-1 1/4"	590020
Сет St 1/2-3/4-1-1 1/4-1 1/2-2"	590021
Сет V 40-50-63 мм	590022



### Оснастка

Наименование	Арт.-№
Гибочный привод с держателями роликов и роликами	590000
Ползунок D 75 мм, 2 шт.	590111
Подставка на 3 ножках	590150
Ящик для транспортировки с практичными ручками для переноски	590160
Измеритель углов для точной гибки	590153

Сегменты для труб D мм/дюйм	Рад. гибки <sup>1)</sup> мм	Рад. гибки <sup>2)</sup> мм	Подходит для				Арт.-№
			St 10255	V			
St 3/8"	50		•				590051
St 1/2"	65		•				590052
St 3/4"	85		•				590053
St 1"	100		•				590054
St 1 1/4"	150		•				590055
St 1 1/2"	170		•				590056
St 2"	220		•				590057
V 32 мм	112	128		•			590061
V 40 мм	140	160		•			590058
V 50 мм	175	200		•			590059
V 63 мм	220	252		•			590060
V 75 мм	260	298		• <sup>3)</sup>			590062

St 10255: стальные трубы (трубы с резьбой) согласно EN 10255 (DIN 2440)  
 V: металлопластиковые трубы пресс-фитинговых систем соединения

<sup>1)</sup> Радиус изгиба мм на внутренней стороне дуги (EN 10255)

<sup>2)</sup> Радиус изгиба мм на нейтральной оси дуги (DVGW VP 632)

<sup>3)</sup> Необходимы 2 ползунка D 75 мм (№ изд. 590111)



Практичный инструмент для работы одной рукой для точной гибки труб до 90°. Идеален для работ на месте монтажа. Для мастерских и промышленно-сти. Для стройплощадки и мастерской.

Мягкие медные трубы, в т.ч. тонкостенные	D 10–22 мм D 3/8–7/8" s ≤ 1 мм
Мягкие медные трубы в оболочке	D 10–18 мм D 3/8–5/8" s ≤ 1 мм
Стальные трубы в оболочке для пресс-фитинговых систем	D 12–18 мм
Прецизионные мягкие стальные трубы	D 10–18 мм s ≤ 1 мм
Металлопластиковые трубы	D 14–32 мм

**REMS Свинг – сгибает трубы там, где они прокладываются. Может универсально использоваться для многих видов труб. Быстрая работа благодаря механизму подачи и быстрому возврату. Надежный, оправдавший себя, храповый механизм. Идеален для труб в оболочке.**

### Универсальное применение

Для труб систем водоснабжения, теплоснабжения, кондиционирования, для холодильных установок и гидравлических систем. Используется также для тонкостенных труб систем отопления, труб панельного отопления из меди согласно EN 1057 и труб пресс-фитинговых систем.

### Экономия

Уже после изготовления нескольких гибов, трубогиб окупается за счёт экономии фитингов. Никаких расходов по приобретению и складированию фитингов. Экономия мест пайки и рабочего времени. Повышенная надежность системы за счет меньшего количества соединений.

### Конструкция

Компактный, удобный для использования на стройплощадке. Удобный и легкий, всего 1,3 кг. Применим везде, для работы одной рукой, также для работы в труднодоступных местах. Простая, быстрая работа, например, трубу D 22 мм гнёт всего за 9 секунд. Быстрая подача и быстрый возврат сегмента экономят время. Маркированные сегменты для точной гибки.

### Сегменты для гибки и упор с элементами скольжения

Из особо твердого, прочного, усиленного стекловолокном полиамида. Сегменты для гибки: см. правая таблица.

### Привод

1 привод для всего рабочего диапазона до D 32 мм, надёжный, испытанный храповый механизм, 1 универсальный упор с элементами скольжения до D 26 мм, 7/8", 1 упор с элементами скольжения на D 32 мм.

### Комплект поставки

**REMS Свинг Сет.** Ручной трубогиб для работы одной рукой D 10–32 мм, D 3/8–7/8", до 90°. Мягкие медные трубы, также тонкостенные D 10–22 мм, D 3/8–7/8", s ≤ 1 мм, Мягкие медные трубы в оболочке D 10–18 мм, D 3/8–5/8", s ≤ 1 мм, Стальные трубы в оболочке для пресс-фитинговых систем D 12–18 мм, Прецизионные мягкие стальные трубы D 10–18 мм, s ≤ 1 мм, Металлопластиковые трубы D 14–32 мм. Привод, сегменты для гибки, универсальный упор с элементами скольжения. В стальном чемодане.

Наименование мм	Дюйм	Арт.-№
<b>Сет 12-15-18-22</b>	1/2-5/8-3/4-7/8"	153025
<b>Сет 10-12-15-18-22</b>	3/8-1/2-5/8-3/4-7/8"	153021
<b>Сет 12-14-16-18-22</b>	1/2-3/4-7/8"	153020
<b>Сет 14-16-20-25/26</b>		153026
<b>Сет 14-16-18-20-25/26</b>		153022
<b>Сет 16-20-25/26-32</b>		153029
<b>Сет Allround 22</b>		
<b>10-12-14-15-16-17-18-20-22</b>	3/8-1/2-5/8-3/4-7/8"	153027
<b>Сет 16-18-20-25/26-32</b>		153023
<b>Сет Allround 32</b>		
<b>10-12-14-15-16-17-18-20-22-25/26-32</b>	3/8-1/2-5/8-3/4-7/8"	153028



Продукция немецкого производства



### Оснастка

Наименование	Арт.-№
<b>Привод трубогиба</b>	153100
<b>Универсальный держатель с упорами для труб D 10–26 мм, 3/8–7/8"</b>	153125
<b>Универсальный держатель 32 с упорами для труб D 32 мм</b>	153115
<b>Приспособление для обратной гибки</b>	153140
<b>Стальной чемодан с вкладышем</b>	153265
<b>Чемодан с вкладышем</b>	153270

Сегменты для труб D мм/дюйм	Рад. гибки <sup>1)</sup> мм	Подходит для					Арт.-№
		Cu	Cu-U	St-U	St	V	
10, 3/8	30	•			•		153155
12, 10 U, 1/2	36	•	•		•		153160
14, 12 U	50	•		•	•	•	153170
15, 12 U, 5/8	55	•	•		•		153175
16, 14 U	55	•	•		•	•	153180
17, 15 U	60			•		•	153185
18, 14 U, 15 U, 16 U, 3/4	72	•	•		•	•	153190
20, 18 U	79	•	•	•		•	153195
22, 18 U, 7/8	86	•	•				153200
25, 26	88					•	153205
32	128					•	153210

<sup>1)</sup> Радиус изгиба мм на нейтральной оси дуги (DVGW VP 392)

Cu: Мягкие медные трубы, также в пластмассовой оболочке или тонкостенные

St-U: трубы из углеродистой стали с оболочкой систем запрессовки EN 10305-3 (DIN 2394)

St: мягкие прецизионные стальные трубы EN 10305-1, EN 10305-2, EN 10305-3 (DIN 2391–2394)

U: трубы в оболочке

V: металлопластиковые трубы систем пресс-фитинга





Универсальный, компактный электроинструмент для холодной гибки труб до 90°. Возможность использования повсюду без тисков. Для мастерских и промышленности. Для стройплощадки и мастерской.

Для стальных труб EN 10255 (DIN 2440)	D ¼–1¼"
Для жестких, полужестких, мягких, а также тонкостенных медных труб	D 10–42 мм
Тонкостенные медные трубы	D 10–35 мм
Трубы систем пресс-фитинга из: нержавеющей стали	D 12–42 мм
высокоуглеродистой стали	D 12–35 (28) мм
Трубных соединений	D 14–50 мм
Другие материалы см. REMS Курво.	

## REMS Курво 50 гибка без деформации и гофры.

### Универсальное применение

Для внутренних работ, монтажа сантехоборудования, систем отопления, систем климат-контроля, холодильной техники и гидравлики. Оптимальное использование для стальных труб стандарта EN 10 255 (германский промышленный стандарт 2440), для труб систем пресс-фитинга для жестких и полужестких, а также тонкостенных труб отопления из меди согласно германскому промышленному стандарту EN 1057.

### Системное преимущество

Гибочные сегменты и упоры скольжения REMS Курво, REMS Аку-Курво и REMS Синус (стр. 117) также подходят к приводам REMS Курво 50 с Прямоугольный переходник 10–40, прижимная планка 10–40. Что упрощает работу склада. Путаница невозможна.

### Экономия

Смотри страницу 108.

### Конструкция

Компактный, удобный электроинструмент для гибки с закрытой рамой. Рекомендуются в использовании. Никаких установочных работ. Простота, легкость, скорость работы, например, 90° изгиб стальной трубы D 1¼" только 37 сек. Однопроходная гибка и замедленный ход для точного углагиба. Двойная рама

### Сегменты и упоры для гибки

Оптимальное согласование гибочного сегмента и упора обеспечивает скольжение в соответствии с материалом без образования гофры и заломов. Шкалы угла на каждом гибочном сегменте и маркировке на каждом упоре для точного углагибки. Точная разметка гибочных сегментов и упоров. Гибочные сегменты и упоры для различных диаметров труб, материалов и угловгибки. Гибочные сегменты и упоры REMS Курво 50 (D 35 R100, D 42 R140, D 50 R135, D 1" R100, D 1¼" R140): жесткие прочные стальные гибочные сегменты из укрепленного стекловолокном полиамида и упоры из высокопрочного полиамида.

### Привод

Привод прочный, не требующий обслуживания редуктор с обеспечивающей безопасностью проскальзывающей муфтой. Надежный, высокопроизводительный универсальный двигатель, 1000 W. Удобно расположенный реверс. Плавный, электронный выключатель для быстрого и замедленного хода.

### Смазочные материалы для гибки

Смотри страницу 174

### Комплект поставки

**REMS Курво 50 базовый пакет.** Электрический Трубогиб D 10–50 мм, до 90°. Для стальных труб стандарт EN 10 255 D ¼–1¼", жестких полужестких, мягких и тонкостенных медных труб D 10–42 мм, трубы систем пресс-фитинга из нержавеющей стали D 12–42 мм, высокоуглеродистой стали D 12–35 мм, высокоуглеродистой стали в оболочке D 12–28 мм, трубных соединений D 14–50 мм, кроме всего прочего приводной двигатель с не требующим обслуживания редуктором, с предохранительной проскальзывающей муфтой, универсальным двигателем 230 В, 50–60 Гц, 1.000 Вт, плавным, электронным выключателем и удобным и надежным реверсом. Прямоугольный переходник 35–50, прижимная планка 35–50, Палец упор. В прочном ящике для транспортировки.

Арт.-№
580110

Другие варианты исполнения по запросу.

### Оснастка

Наименование	Арт.-№
Сегменты и упоры смотри страницу 117.	
<b>REMS Курво 50 Привод</b>	580100
<b>Прямоугольный переходник 35–50, прижимная планка 35–50, для Гибочных сегменты и упоров D 35 R100, D 42 R140, D 50 R135, D 1" R100, D 1¼" R140, смотри страницу 117</b>	582110
<b>Прямоугольный переходник 10–40, прижимная планка 10–40, для Гибочных сегменты и упоров REMS Курво, Аку-Курво, Синус, смотри страницу 117</b>	582120
<b>Палец упор</b>	582036
<b>REMS спрей для гибки труб, 400 мл</b>	140120
<b>Ящик для транспортировки с практичными ручками для переноски</b>	590160
<b>Стальной чемодан со вставкой для гибочного сегмента и упора R100 и R135/R140, 90°</b>	586012



Продукция немецкого производства



Универсальный, компактный электроинструмент для холодной гибки труб до 180°. Без тисков, удобный при ремонте и монтаже. Для мастерских и промышленности. Для стройплощадки и мастерской.

Полутвердые, твердые, мягкие медные трубы	D 10–35 мм D 3/8–1 3/8"
Для тонкостенных труб или труб в оболочке	D 10–18 мм
Трубы систем пресс-фитинга из: нержавеющей стали	D 12–28 мм
высокоуглеродистой стали, в оболочке и без	D 12–28 мм
Прецизионные мягкие стальные трубы	D 10–28 мм
Стальные трубы по EN 10255 (DIN 2440)	D 1/4–3/4"
Электроизоляционные трубы EN 50086	D 16–32 мм
Металлопластиковые трубы	D 14–40 мм

**REMS Курво – качественная гибка труб. Универсально для многих видов труб. Без предварительных настроек, сразу готов к работе. Быстрая и медленная подача для точной гибки. Быстрая смена насадок.**

### Универсальное применение

В санитарных, отопительных системах, системах климат-контроля, холодильной техники и гидравлики. Также для тонкостенных отопительных труб и труб панельного отопления из меди согласно германскому промышленному стандарту EN 1057 и для труб пресс-фитинговых систем.

### Системное преимущество

Одинаковые сегменты как для REMS Курво так и для REMS Синус, Курво 50.

### Экономия

Уже после изготовления нескольких гибов, трубогиб окупается за счёт экономии фитингов. Экономия мест пайки, пресс-соединений и рабочего времени. Повышенная надежность.

### Конструкция

Компактный, удобный электроинструмент для гибки труб. Очень легкий, приводной двигатель всего 8 кг. Применим везде. Простая, быстрая работа, например, 90° трубу D 22 мм гнёт всего за 6 секунд. Никаких предварительных установок. Быстрая подача и замедленный ход для более точного гйба. Передвижная подставка для машины с регулировкой высоты.

### Сегменты и упоры для гибки

Надёжная форма, изготовлены из высокопрочного укрепленного стекловолокном полиамида. Оптимальное согласование гибочного сегмента и упора обеспечивает скольжение в соответствии с материалом без образования гофры и заломов. Шкалы угла от 0 до 180° на каждом сегменте и маркировка на каждом упоре для более точного изгиба. Быстросменные сегменты и упоры. Сегменты и упоры с элементами скольжения для различных диаметров труб, материалов и радиусов изгиба, смотри страницу 117.

### Привод

Нетребующий технического обслуживания редуктор с проскальзывающей муфтой. Надёжный, высокопроизводительный универсальный двигатель, 1000 Вт. Правый и левый ход. Бесступенчатый, электронный, толчковый выключатель. Быстрая подача и медленный ход для более точного изгибания.

### Смазочные материалы для гибки

REMS Аэрозоль для гибки труб гарантирует образование непрерывной масляной плёнки для сокращенного расхода энергии и равномерного изгиба. Надёжная, не содержит кислоты. Без FCKW, поэтому безвредна для окружающей среды.



Продукция немецкого производства

Tested by electrosuisse >>>





базовый пакет

### Комплект поставки

**REMS Курво Сет.** Электрический трубогиб D 10–40 мм, D ¼–1¾", до 180°. Для твердых, полутвердых, мягких медных, а также тонкостенных труб, D 10–35 мм, D ¾–1¾", мягкие медные трубы в оболочке, также и тонкостенные, D 10–18 мм, трубы систем пресс-фитинга из нержавеющей стали D 12–28 мм, высокоуглеродистой стали, также в оболочке, D 12–28 мм, мягкие стальные трубы D 10–28 мм, стальные трубы по DIN EN 10255 D ¼–¾", электроизоляционные трубы по EN 50086 D16–20 мм, металлопластиковые трубы D 14–40 мм, и др. Электрический привод с нетребующим технического обслуживания редуктором с проскальзывающей предохраняющей муфтой, универсальный двигатель 230 В, 50–60 Гц, 1000 Вт с бесступенчатым, электронным, толчковым выключателем, правый и левый ход, палец-упор. Сегменты и упоры для гибки. В прочном стальном чемодане.

Наименование	Арт.-№
Сет 15-18-22	580026
Сет 15-18-22-28 <sup>1)</sup>	580027
Сет 15-18-22-28 <sup>2)</sup>	580035
Сет 12-15-18-22	580020
Сет 12-15-18-22-28 <sup>1)</sup>	580033
Сет 15-22-28 <sup>1)</sup>	580022
Сет 17-20-24	580023
Сет 12-14-16-18-22	580021
Сет 12-14-16-18-22-28 <sup>1)</sup>	580031
Сет 14-16-18-22-28 <sup>1)</sup>	580028
Сет ¾-½-¾-¾-¾-¾"	580024
Сет 16-20-26-32	580025
Сет 16-20-25-32	580034
Сет 20-25-32	580029
Сет 32-40	580030
<b>Базовый пакет (без гибочных сегментов и элементов скольжения)</b>	<b>580010</b>

Комплекты REMS Курво поставляются также с соответственно меньшим радиусом сегментов и упоров (исключение Арт.-№ 580029 и 580030), смотри страницу 117.

<sup>1)</sup> Гнутый сегмент и ползун 28, ¾, R102, арт. № 581070, см. стр. 117.

<sup>2)</sup> Гнутый сегмент и ползун 28, ¾, R114, арт. № 581310, см. стр. 117.



### Оснастка

Наименование	Арт.-№
Сегменты и упоры страница 117.	
REMS Курво приводной двигатель	580000
Палец-упор	582036
REMS спрей для гибки труб, 400 мл	140120
Стальной чемодан	586000
Держатель привода 3B, регулируемая высота, на треноге	586100
Держатель привода WB, регулируемая высота, для крепления на верстаке	586150



3B



WB



Универсальный, компактный электроинструмент для холодной гибки труб до 180°. Без тисков, удобный при ремонте и монтаже. Для мастерских и промышленности. Для стройплощадки и мастерской.

Полутвердые, твердые, мягкие медные трубы D 10–28 мм  
D 3/8–1 1/8"

Для тонкостенных труб или труб в оболочке D 10–18 мм

Трубы систем пресс-фитинга из: нержавеющей стали D 12–28 мм  
высокоуглеродистой стали, в оболочке и без D 12–28 мм

Прецизионные мягкие стальные трубы D 10–28 мм

Стальные трубы EN 10255 (DIN 2440) D 1/4–1/2"

Электроизоляционные трубы EN 50086 D 16–25 мм

Металлопластиковые трубы D 14–32 мм

**REMS Аку-Курво Li-Ion – гибка труб без образования гофры. Универсально для многих видов труб. Без предварительных установок сразу готов к работе. Быстрый и медленный ход с экстренной остановкой для точной гибки. Быстрая смена гибочных сегментов и упоров скольжения.**

### Универсальное применение

В санитарных, отопительных системах, системах климат-контроля, холодильной техники и гидравлики. Не зависит от сети. Также для тонкостенных отопительных труб и труб панельного отопления из меди согласно германскому промышленному стандарту EN 1057 и для труб пресс-фитинговых систем.

### Системное преимущество

Одинаковые сегменты как для REMS Аку-Курво, REMS Курво, REMS Курво 50 так и для REMS Синус.

### Экономия

Уже после изготовления нескольких гибов, трубогиб окупается за счёт экономии фитингов. Экономия мест пайки, пресс-соединений и рабочего времени. Повышенная надежность.

### Конструкция

Компактный, удобный электроинструмент для гибки труб. Очень легкий, привод с аккумулятором всего 8,6 кг. Электронный контроль зарядки с защитой от сильной разрядки. Практичная рукоятка. Готов к работе сразу и везде. Не требуется предварительных установок. Простая, легкая, быстрая работа, например, угол 90° на D 22 мм всего за 7 сек. Быстрый и медленный ход с экстренной остановкой для точной гибки. Передвижная подставка для машины с регулировкой высоты.

### Сегменты и упоры для гибки

Надёжная форма, изготовлены из высокопрочного укрепленного стекловолокном полиамида. Оптимальное согласование гибочного сегмента и упора обеспечивает скольжение в соответствии с материалом без образования гофры и заломов. Шкалы угла от 0 до 180° на каждом сегменте и маркировка на каждом упоре для более точного изгиба. Быстросменные сегменты и упоры. Сегменты и упоры с элементами скольжения для различных диаметров труб, материалов и радиусов изгиба, смотри странице 117.

### Привод

Не требующий технического обслуживания редуктор с проскальзывающей муфтой. Аккумуляторный двигатель 18 В с сильной тягой, большим запасом мощности, отдачей 500 Вт. Правый и левый ход. Бесступенчатый, электронный переключатель с предохранителем для быстрого и медленного хода, с экстренной остановкой.

### Технология Li-Ion PLUS

Ионно-литиевые аккумуляторы на 18 В с емкостью на 3,2 ампер-часов для большого срока службы. Мощный и легкий. Защита от глубокой разрядки и перегрузки. Контроль температуры в процессе зарядки. Зона рабочих температур от –10 до +60 °С. Эффект памяти для максимальной мощности аккумулятора отсутствует. Устройство ускоренной зарядки для сокращения времени зарядки.

### Смазочные материалы для гибки

REMS Аэрозоль для гибки труб гарантирует образование непрерывной масляной плёнки для сокращенного расхода энергии и равномерного изгиба. Надёжная, не содержит кислоты. Без FCKW, поэтому безвредна для окружающей среды.



Продукция немецкого производства

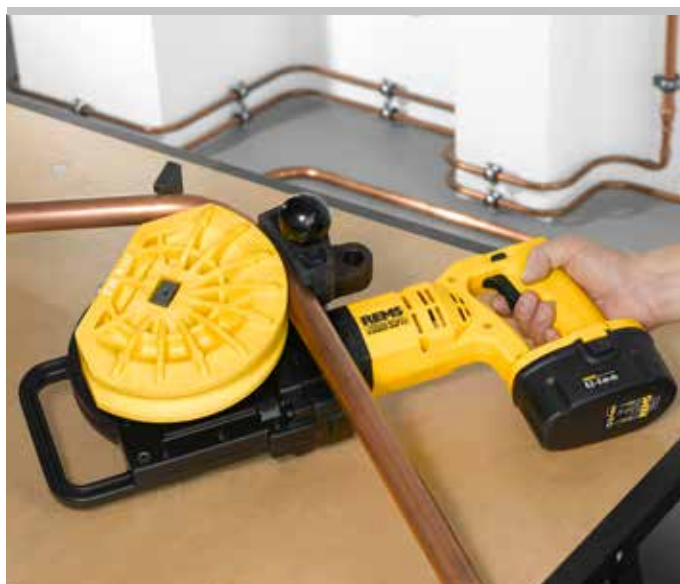



базовый пакет

### Комплект поставки

**REMS Аку-Курво Li-Ion Сет.** Аккумуляторный трубогиб для труб D 10–32 мм, D ¼–1½", до 180°. Жесткие, полужесткие, мягкие медные трубы, в том числе тонкостенные, D 10–28 мм, D ¾–1½", мягкие медные трубы в оболочке, в том числе тонкостенные, D 10–18 мм, трубы систем пресс-фитинга из нержавеющей стали D 12–28 мм, высокоуглеродистой стали, также в оболочке, D 12–28 мм, мягкие трубы из прецизионной стали D 10–28 мм, стальные трубы EN 10255 D ¼–½", трубы для прокладки электрокабеля EN 50086 D 16–25 мм, металлопластиковые трубы D 14–32 мм. Привод, палец-упор, не требующий технического обслуживания редуктор с предохранительной муфтой, аккумуляторный двигатель с сильной тягой 18 В, бесступенчатый электронный переключатель с предохранителем с экстренной остановкой, правый и левый ход. Аккумулятор Li-Ion 18 В, 3,2 Ач, быстрозарядное устройство Li-Ion/Ni-Cd 230 Вт, 50–60 Гц, 65 Вт. Палец-упор. Сегменты и упоры для гибки. В прочном стальном чемодане.

Наименование	Арт.-№
Сет 15-18-22	580076
Сет 15-18-22-28 <sup>1)</sup>	580077
Сет 15-18-22-28 <sup>2)</sup>	580073
Сет 12-15-18-22	580070
Сет 12-15-18-22-28 <sup>1)</sup>	580083
Сет 15-22-28 <sup>1)</sup>	580072
Сет 12-14-16-18-22	580071
Сет 12-14-16-18-22-28 <sup>1)</sup>	580081
Сет 14-16-18-22-28 <sup>1)</sup>	580078
Сет ¾-½-¾-¾-¾-¾"	580074
Сет 16-20-26-32	580075
Сет 16-20-25-32	580084
Сет 20-25-32	580079
<b>Базовый пакет</b> (без гибочных сегментов и элементов скольжения)	580012

Комплекты REMS Аку-Курво поставляются также с соответственно меньшим радиусом сегментов и упоров (исключение Арт.-№ 580079), смотри страницу 117.

<sup>1)</sup> Гнутый сегмент и ползун 28, ¾, R102, арт. № 581070, см. стр. 117.

<sup>2)</sup> Гнутый сегмент и ползун 28, ¾, R114, арт. № 581310, см. стр. 117.



### Оснастка

Наименование	Арт.-№
Сегменты и упоры страница 117.	
REMS Akku-Curvo Li-Ion Привод, без аккумулятора	580002
Аккумулятор Li-Ion 18 В, 3,2 Ач	565225
Быстрозарядное устройство Li-Ion/Ni-Cd 230 В, 50–60 Гц, 65 Вт	571560
Палец-упор	582036
REMS спрей для гибки труб, 400 мл	140120
Стальной ящик со вкладышем	586015
Держатель привода 3В, регулируемая высота, на треноге	586100
Держатель привода WB, регулируемая высота, для крепления на верстаке	586150



3В

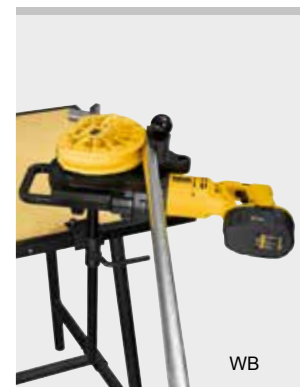

WB

Универсальный, компактный ручной инструмент для холодной гибки труб до 180°. Универсальное использование. Для мастерских и промышленности. Для стройплощадки и мастерской.

Полутвердые, твердые, мягкие медные трубы D 10–22 мм D  $\frac{3}{8}$ – $\frac{7}{8}$ "

Также тонкостенные или в оболочке D 10–18 мм

Трубы систем пресс-фитинга из: нержавеющей стали, высокоуглеродистой стали, в оболочке и без D 12–18 мм

высокоуглеродистой стали D 12–22 мм

Прецизионные мягкие стальные трубы D 10–20 мм

Электроизоляционные трубы EN 50086 D 16–20 мм

Металлопластиковые трубы D 14–32 мм

**REMS Синус – качественная гибка труб. Универсален, подходит для многих труб. Легкая гибка благодаря большому плечу рычага. Регулируемое положение плеча рычага для оптимальной передачи усилия и гибки. Одинаковые сегменты и упоры для REMS Синус и REMS Курво.**

### Универсальное применение

В санитарных, отопительных системах, системах климат-контроля, холодильной технике и гидравлике. Также для тонкостенных отопительных труб и труб панельного отопления из меди согласно германскому промышленному стандарту EN 1057 и для труб пресс-фитинговых систем.

### Системное преимущество

Одинаковые сегменты как для REMS Аку-Курво, REMS Курво, REMS Курво 50 так и для REMS Синус.

### Экономия

Уже после изготовления нескольких гибов, трубогиб окупается за счёт экономии фитингов. Экономия мест пайки, пресс-соединений и рабочего времени. Повышенная надежность.

### Конструкция

Компактный, удобный рабочий инструмент для гибки труб, без двигателя. Применим везде, в тисках или на весу. Легкая гибка благодаря большому плечу рычага. Регулируемое положение плеча рычага для оптимального позиционирования гибки и силовой передачи. Прочная конструкция, привод из закалённой стали для больших нагрузок. Быстросменные сегменты и упоры. Возможна перегибка дуг, двойных дуг.

### Сегменты и упоры для гибки

Для труб различной величины, из различных материалов и для различных радиусов гибки, см. стр. 117.

### Смазочные материалы для гибки

REMS Аэрозоль для гибки труб гарантирует образование непрерывной масляной плёнки для сокращенного расхода энергии и равномерного изгибания. Надёжная, не содержит кислоты. Без FCKW, поэтому безвредна для окружающей среды.

### Комплект поставки

**REMS Синус сет.** Ручной трубогиб D 10–32 мм, D  $\frac{3}{8}$ – $\frac{7}{8}$ ", до 180°. Для твердых, полутвердых, мягких медных, а также тонкостенных труб, D 10–22 мм, D  $\frac{3}{8}$ – $\frac{7}{8}$ ", мягкие медные трубы в оболочке, также и тонкостенные, D 10–18 мм, трубы систем пресс-фитинга из нержавеющей стали D 12–18 мм, мягкие трубы из прецизионной стали D 12–22 мм, прецизионные мягкие стальные трубы D 10–20 мм, электроизоляционные трубы по EN 50086 D 16–20 мм, металлопластиковые трубы D 14–32 мм, и др. Привод, палец-упор, сегменты и упоры, REMS аэрозоль для гибки труб. В прочном стальном чемодане.

Наименование	Арт.-№
<b>Сет 15-18-22</b>	154001
<b>Сет 14-16-18</b>	154002
<b>Сет 12-15-18-22</b>	154003
<b>Сет 10-12-14-16-18-22</b>	154004
<b>Базовый пакет</b> (без сегментов и упоров для гибки и спрея для гибки)	154010

REMS Синус Сет поставляется с соответственно меньшим радиусом сегментов и упоров. Сегменты и упоры для труб другого диаметра или же другого радиуса гибки, см. стр. 117.

### Оснастка

Наименование	Арт.-№
<b>Сегменты и упоры</b> страница 117.	
<b>Палец-упор</b>	582036
<b>REMS Курво приводной двигатель</b>	580000
<b>REMS Синус приводной механизм</b>	154000
<b>REMS Аэрозоль для гибки труб, 400 мл</b>	140120
<b>Стальной чемодан с вкладышем</b>	154160

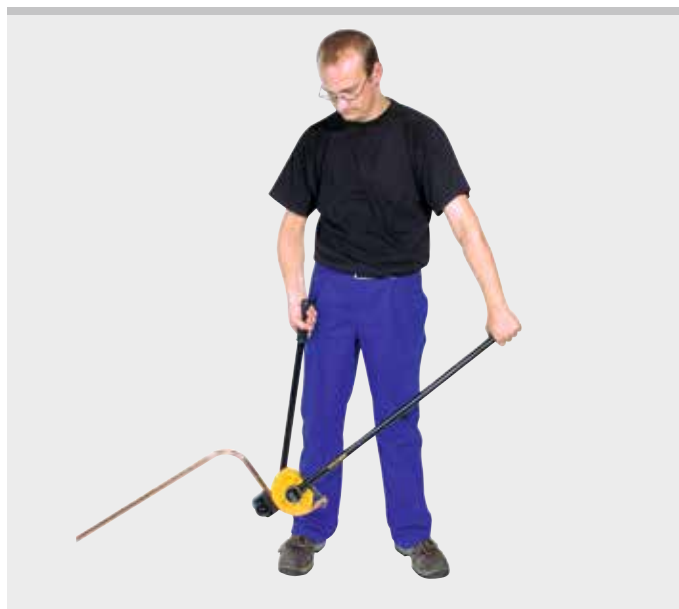
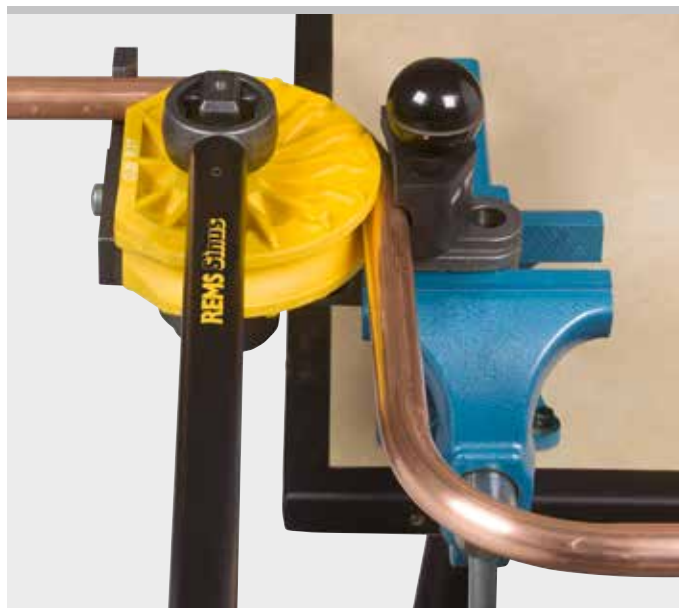

Продукция немецкого производства





# Сегменты и упоры для гибки труб

Комплектующие для REMS Курво, REMS Курво 50, REMS Аку-Курво и REMS Синус

Гибочные сегменты и упоры скольжения 180°, прочные и стойкие к деформации, из высокопрочного, усиленного стекловолокном полиамида с высокими скользящими свойствами или гибочные сегменты 90° (D 35 R 100, D 42 R 140, D 50 R 135, D 1" R 100, D 1¼" R 140) для REMS Курво 50 из чугуна с шаровидным графитом. Оптимальное согласование гибочного сегмента и упора обеспечивает скольжение в соответствии с материалом без образования гофры и заломов. Шкалы угла на каждом сегменте и маркировка на каждом упоре для более точного изгиба. Быстрая смена насадок.



Сегмент и элемент скольжения для труб D мм/дюйм	R мм	X мм	Cu		Cu-U		St 10217	St 10305-U	St 10305	St 10255	St 50086	V		Арт.-№					
			REMS Синус	REMS Курво	REMS Аку-Курво	REMS Курво 50	REMS Синус	REMS Курво	REMS Аку-Курво	REMS Курво 50	REMS Синус	REMS Курво	REMS Аку-Курво		REMS Курво 50	REMS Синус	REMS Курво	REMS Аку-Курво	REMS Курво 50
			10	40	45	•	•	•	• <sup>2)</sup>			•	•		•	•	•	•	•
12	45	49	•	•	•	•	•	•	•	•	•	•	•	•	•	•	•	581410	
14, 10 U, ¼ (DN 6)	50	53	•	•	•	•	•	•	•	•	•	•	•	•	•	•	•	581420	
15, 12 U	55	56	•	•	•	•	•	•	•	•	•	•	•	•	•	•	•	581430	
16, 12 U	60	62	•	•	•	•	•	•	•	•	•	•	•	•	•	•	•	581440	
17, 15 U	56	60						•	•	•	•	•	•	•	•	•	•	581110	
18, 14 U, 15 U, ⅜ (DN 10)	70	75	•	•	•	•	•	•	•	•	•	•	•	•	•	•	•	581450	
20, 16 U, 18 U	75	80	•	•	•	•	•	•	•	•	•	•	•	•	•	•	•	581080	
22, 18 U, ½ (DN 15)	77	81	•	•	•	•	•	•	•	•	•	•	•	•	•	•	•	581460	
22, 18 U, ½ (DN 15)	88	91	•	•	•	•	•	•	•	•	•	•	•	•	•	•	•	581470	
24, 22 U	75	85	•	•	•	•	•	•	•	•	•	•	•	•	•	•	•	581130	
25	98	103	•	•	•	•	•	•	•	•	•	•	•	•	•	•	•	581180	
26	98	108																581270	
28, ¼ (DN 20)	102 <sup>1)</sup>	108	•	•	•	•	•	•	•	•	•	•	•	•	•	•	•	581070	
28, ¼ (DN 20)	102	110																581260	
28, ¼ (DN 20)	114	120	•	•	•	•	•	•	•	•	•	•	•	•	•	•	•	581310	
30, 28 U	98 <sup>1)</sup>	105	•	•	•	•	•	•	•	•	•	•	•	•	•	•	•	581150	
32	98	110																581280	
32	114	121	•	•	•	•	•	•	•	•	•	•	•	•	•	•	•	581320	
35	100	105																581500	
35	140	150	•	•	•	•	•	•	•	•	•	•	•	•	•	•	•	581350	
40	140	148																581330	
42	140	155																581510	
50	135	143																581540	
¾" (9,5 mm)	43	48	•	•	•	•	•	•	•	•	•	•	•	•	•	•	•	581200	
½" (12,7 mm)	52	60	•	•	•	•	•	•	•	•	•	•	•	•	•	•	•	581210	
⅝" (15,9 mm)	63	70	•	•	•	•	•	•	•	•	•	•	•	•	•	•	•	581220	
¾" (19,1 mm)	75	82	•	•	•	•	•	•	•	•	•	•	•	•	•	•	•	581230	
⅞" (22,2 mm)	98	107	•	•	•	•	•	•	•	•	•	•	•	•	•	•	•	581240	
1" (33,7 mm)	100	105																581520	
1" (25,4 mm)	101	112	•	•	•	•	•	•	•	•	•	•	•	•	•	•	•	581370	
1⅝" (28,6 mm)	102	110	•	•	•	•	•	•	•	•	•	•	•	•	•	•	•	581260	
1⅝" (28,6 mm)	115	117	•	•	•	•	•	•	•	•	•	•	•	•	•	•	•	581380	
1¼" (31,8 mm)	114	123	•	•	•	•	•	•	•	•	•	•	•	•	•	•	•	581320	
1¼" (31,8 mm)	133	145	•	•	•	•	•	•	•	•	•	•	•	•	•	•	•	581390	
1¼" (42,4 mm)	140	150																581530	
1⅝" (34,9 mm)	140	150	•	•	•	•	•	•	•	•	•	•	•	•	•	•	•	581350	

R мм Радиус изгиба мм на нейтральной оси дуги (DVGW VP 392)  
X мм Величина корректировки мм  
<sup>1)</sup> Соответственно DVGW-рабочее предписание GW 392, минимальный радиус гибки медной трубы D 28 мм должен составлять 114 мм. Толщина стенок ≥ 0,9 мм  
<sup>2)</sup> Прямоугольный переходник 10–40, прижимная планка 10–40 (Арт.-№ 582120)  
<sup>3)</sup> Прямоугольный переходник 35–50, прижимная планка 35–50 (Арт.-№ 582110).  
Cu: твердые, полутвердые, мягкие медные трубы, также и тонкостенные или в оболочке, EN 1057  
St 10217: трубы из нержавеющей стали систем запрессовки EN 10217-7 (DIN 2463)  
St 10305: трубы из углеродистой стали с оболочкой систем запрессовки EN 10305-3 (DIN 2394)  
St 10305: мягкие прецизионные стальные трубы EN 10305-1, EN 10305-2, EN 10305-3 (DIN 2391–2394), трубы из углеродистой стали EN 10305-3 (DIN 2394)  
St 10255: стальные трубы (трубы с резьбой) согласно EN 10255 (DIN 2440)  
St 50086: Трубы для электропроводки EN 50086  
U: Трубы в оболочке  
V: Металлопластиковые трубы

## Гибка по размеру

Если дуга должна располагаться на определенном месте трубы, следует соответственно размеру трубы произвести корректировку длины. Для дуги 90° должна быть учтена длина X указанная в фиг. 1. Для этого сократить желаемую длину L на показатель X. Если при размере трубы 22 величина L = составляет 400 мм, и необходимо создать дугу с радиусом изгиба 77 мм, то размерную риску на трубе необходимо нанести на 319 мм. Эта разметка, как и показано в фиг. 1, должна быть зафиксированна на маркировке 0 сегмента гибки.



Рис. 1



**REMS**

# Радиальные прессы

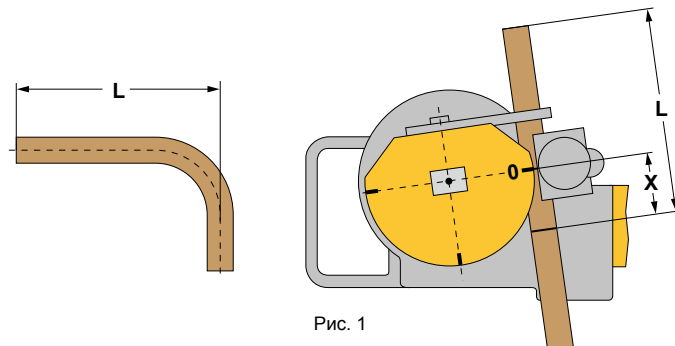
	Аккумуляторный радиальный пресс Мини	121
	Пресс-клещи Мини	122
	Отрезные клещи Мини	135
	Ручной радиальный пресс	136
	Электрический радиальный пресс	137
	Электрогидравлический радиальный пресс	138
	Аккумуляторный радиальный пресс	140
	Пресс-клещи / пресс-кольца	142
	Соглашение об ответственности	160
	Отрезные клещи	161
	Кабелерез	161





## 2,6 миллиона!

До конца 2013 года фирма REMS произвела больше 2,6 миллионов обжимных клещей. Этот успех подтверждает ведущую роль компании REMS в технологии прессования.

# REMS Мини-Пресс ACC

Аккумуляторный радиальный пресс с принудительной подачей

Универсальный, супер удобный электроинструмент с автоматическим возвратом для производства пресс-соединений традиционных систем пресс-фитинга. Для аккумуляторных и сетевых приводов.

Пресс-соединения D 10–40 мм / Ø 3/8–1 1/4"

Полный ассортимент пресс-клещей REMS Мини для всех традиционных систем пресс-фитинга, смотри страницу 122–134.

**REMS Мини-Пресс ACC Li-Ion – универсальный, до D 40 мм. Суперлегкий, супермаленький, суперудобный. С принудительным процессом прессовки. Молниеносная, надёжная прессовка. Автоматический фиксатор пресс-клещей.**

### Пресс-клещи на все стандартные системы

Полный ассортимент пресс-клещей REMS на все стандартные пресс-фитинговые системы (страницы 122–134). Выдерживают высокие нагрузки, изготовлены из кованой и особенно надёжной специальной стали высокой прочности. Пресс-контуры клещей REMS специфицированы и соответствуют отдельным пресс-фитинговым системам. Благодаря этому гарантирована надёжная прессовка.

Очень компактная конструкция и небольшой вес обжимных клещей REMS Mini благодаря специальному расположению подсоединения для обжимных клещей (патент EP 1 952 948)

### Конструкция

Суперлегкий, супермаленький, суперудобный. Привод с аккумулятором всего 2,4 кг. Приводной двигатель с пресс-клещами, всего 34 см длиной. Это делает его легко применимым даже в узких местах. Делает возможным управление одной рукой. Оптимальная балансировка веса. Эргономически проработанный корпус аппарата. Встроенная светодиодная рабочая лампа для освещения места работы. Вращающийся модуль захвата пресс-клещей. Устойчивое положение пресс-клещей за счет автоматического фиксирования. Для аккумуляторных и сетевых приводов. Электронный контроль зарядки с защитой от глубокого разряда и индикатором заряженности с 2-цветным светодиодом.

### Процесс прессовки с механизмом ACC

Безопасность труда, функциональная и эксплуатационная надежность. Автоматический реверс после окончания прессовки.

### Привод

Сила подачи и прессовка с давлением в несколько тонн для молниеносной, безупречной прессовки. Мощный электрогидравлический привод с аккумуляторным двигателем 14,4 В, мощность 420 Вт, надежной планетарной передачей, эксцентрическим поршневым насосом и компактной мощной гидравлической системой. Переключатель безопасности.

### Работа от аккумулятора или от сети

Технология Li-Ion PLUS Ионно-литиевые аккумуляторы на 14,4 В с емкостью на 1,6 или 3,2 ампер-часов для большого срока службы. Мощный и легкий. Литиево-ионный аккумулятор 14,4 В, 3,2 ампер-часа примерно на 330 опрессовок Viega Profipress DN 15 на один заряд аккумулятора. Защита от глубокой разрядки и перегрузки с контролем отдельных ячеек. Контроль температуры в процессе зарядки. Зона рабочих температур от –10 до +60 °С. Эффект памяти для максимальной мощности аккумулятора отсутствует. Устройство ускоренной зарядки для сокращения времени зарядки. Литиево-ионный источник питания 230 В для работы от сети вместо литиево-ионного аккумулятора 14,4 В, в комплекте оснастки.

### Комплект поставки

**REMS Мини-Пресс ACC Li-Ion базовый пакет.** Электрический радиальный пресс для изготовления пресс-соединений D 10–40 мм, D 3/8–1 1/4". Привод для пресс-клещей REMS Мини. Электрогидравлический привод с аккумуляторным двигателем 14,4 В, 420 Вт, планетарным редуктором, эксцентриковым поршневым насосом и компактной мощной гидравлической системой. Встроенный рабочий светодиодный светильник. Аккумулятор Li-Ion 14,4 В, 1,6 Ач, быстрозарядное устройство Li-Ion/Ni-Cd 230 В, 50–60 Гц, 65 Вт. В прочном стальном чемодане.

Арт.-№
578012

Инструменты, рассчитанные на другое сетевое напряжение на заказ.

### Оснастка

Наименование	Арт.-№
<b>REMS Пресс-клещи Мини</b> (смотри страницу 122–134).	
<b>REMS отрезные клещи Мини М</b> для шпилек, (смотри страницу 135).	
<b>REMS Мини-Пресс ACC Li-Ion Привод,</b> без аккумулятора	578001
<b>Аккумулятор Li-Ion 14,4 В, 1,6 Ач</b>	571545
<b>Аккумулятор Li-Ion 14,4 В, 3,2 Ач</b>	571555
<b>Быстрозарядное устройство Li-Ion/Ni-Cd 230 В,</b> 50–60 Гц, 65 Вт	571560
<b>Адаптер Li-Ion 230 В</b> для работы от сети вместо ионно-литиевого аккумулятора 14,4 В	571565
<b>Стальной чемодан</b> с вкладышем	578290
<b>REMS Аккумуляторная светодиодная лампа</b> см. стр. 97	175200



Продукция немецкого производства



Tested by electrosuisse >>>





на все используемые системы пресс-фитинга

Продукция немецкого производства

Патент EP 1 952 948



### REMS пресс-клещи Мини/ REMS пресс-кольца

Очень компактная конструкция и небольшой вес обжимных клещей REMS Мини благодаря специальному расположению подсоединения для обжимных клещей (патент EP 1 952 948).

Пресс-клещи/пресс-кольца выдерживают очень высокую нагрузку, изготовлены из ковальной и особо закалённой спецстали. Пресс-профиль пресс-клещей/пресс-кольцаи REMS специфичен и соответствует используемой системе пресс-фитинга. Благодаря этому гарантирована безупречная и надёжная прессовка. Пресс-губки пресс-клещей/пресс-кольца REMS изготовлены посредством точнейшей механической обработки на обрабатывающих центрах с АЧПУ и имеют точно обработанный пресс-контур. Благодаря этому погрешности значительно ниже, чем при литье.

Привод с помощью REMS Мини-Пресс ACC. Прочсть и соблюдать руководство по установке и монтажу продавца/изготовителя системы.

### Выбирайте пресс-клещи Мини/ пресс-кольца сами!

Найдите пресс-клещи/пресс-кольца и систему пресс-фитинга по следующей таблице и выберите необходимый размер. Внимание: системы пресс-фитинга для газопроводов могут быть опрессованы только пресс-клещами Мини/пресс-кольцами, обозначенными в таблице желтым цветом.

### Контроль согласно EN 1775:2007

Пресс-клещи REMS мини с пресс-контуром M, V, SA, B, RN и UP имеют специальную маркировку на пресс-контуре, которая оставляет отпечаток на фитинге после прессования. Это делает возможным даже после прессования проверить, были ли использованы для пресс-соединения подходящие пресс-клещи.

Используя данную систему контроля, компания REMS выполняет рекомендации европейских норм EN 1775:2007 при установке систем пресс-фитинга для газа.

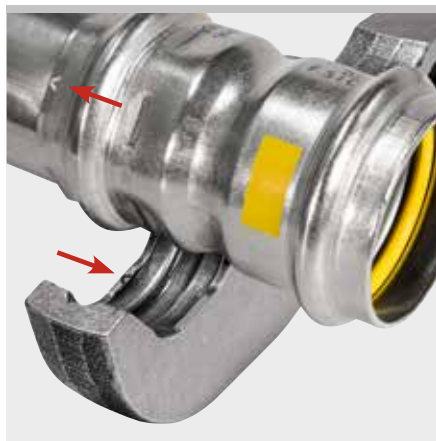

Например, пресс-клещи REMS Мини V:  
Отпечаток "V" на опрессованном фитинге для контроля согласно EN 1775:2007

### SHK-Соглашение об ответственности

Страница 160.

### Подтверждение пригодности

Страница 159.



### Запрессовочные контуры

ACz		
B		
F		
G		
H		
HA		
HE		
K		
KI		
M		
MT		
RFz		
RN		
SA		
TH		
U		
UP		
US		
V		
VAU		
VIC		
VP		
VRX		
VX		
VUS		



Система	контур	Арт.-№
AC-FIX PRESS (Global Piping Systems)	H 12	578396
	H 16	578400
	H 20	578406
	H 25	578408
	H 32	578412
	RFz 12	578490
	RFz 16	578492
	RFz 20	578494
	RFz 25	578496
	RFz 32	578498
	U 16	578374
	U 20	578378
	U 25	578380
	U 32	578382
	VX 16	578552
	VX 20	578554
	AC-FIX PRESS-MULTI (Global Piping Systems)	H 16
H 18		578404
H 20		578406
H 25		578408
H 32		578412
RFz 16		578492
RFz 20		578494
RFz 25		578496
RFz 32		578498
U 16		578374
ACOME MT	ACz 12	578608
	ACz 16	578610
	ACz 20	578612
	ACz 25	578614
AHLSELL A-press elförzinkad	M 12	578310
	M 15	578312
	M 18	578314
	M 22	578316
	M 28	578318
AHLSELL A-press koppar	V 12	578324
	V 15	578328
	V 18	578332
	V 22	578334
	V 28	578336
	V 35	578604
AHLSELL A-press rostfritt	M 15	578312
	M 18	578314
	M 22	578316
	M 28	578318
AIRBEL PRESSCLIM	M 12	578310
	M 15	578312
	M 18	578314
	M 22	578316
	M 28	578318
AIRBEL SERTINOX	M 12	578310
	M 15	578312
	M 18	578314
	M 22	578316
	M 28	578318
ALB Sistema Multicapa	TH 16	578352
	TH 18	578356
	TH 20	578358
	TH 26	578362
	TH 32	578364
	H 16	578400
	H 18	578404
	H 20	578406
	H 26	578410
	H 32	578412
	U 16	578374
	U 18	578376
	U 20	578378
C 26	578392	
U 32	578382	
APE Raccordi a pressare	TH 16	578352
	TH 18	578356
	TH 20	578358
	TH 26	578362
	TH 32	578364
	U 40	578386

Система	контур	Арт.-№	
ASTM F 1807 (Fittings with Copper Crimp Ring for PEX tubing)	US ¾"	578534	
	US ½"	578536	
	US ¾"	578538	
	US 1"	578540	
	Bampi BALPEX (serie MP)	TH 14	578348
		TH 16	578352
		TH 18	578356
		TH 20	578358
		TH 26	578362
		TH 32	578364
TH 40		578624	
Bampi BALPEX Gas	TH 16	578352	
	TH 20	578358	
	TH 26	578362	
BEGETUBE/ IVAR	B 14	578466	
	B 16	578468	
	B 18	578470	
	B 20	578472	
	B 26	578474	
BRASELI Pressfitting PE-X	RFz 16	578492	
	RFz 20	578494	
	RFz 25	578496	
	RFz 32	578498	
BRASELI Pressfitting Multicapa	U 16	578374	
	U 18	578376	
	U 20	578378	
	U 25	578380	
	U 32	578382	
	U 40	578386	
Brass Form Press Form Pex	H 16	578400	
	H 18	578404	
	H 20	578406	
	TH 16	578352	
Brass & Fittings Pressman Multicapa	TH 18	578356	
	TH 20	578358	
	U 16	578374	
	U 18	578376	
	U 20	578378	
Brass & Fittings Retipress	RFz 16	578492	
	RFz 18	578638	
	RFz 20	578612	
	RFz 25	578496	
	RFz 32	578498	
BRASSTECH MULTItermoSAN Brasspress	H 16	578400	
	H 18	578404	
	H 20	578406	
	H 26	578410	
	TH 16	578352	
	TH 18	578356	
	TH 20	578358	
	TH 26	578362	
	TH 32	578364	
	TH 40	578624	
	U 16	578374	
	U 18	578376	
	U 20	578378	
Business Key MT-PRESS (inox)	M 15	578312	
	M 18	578314	
	M 22	578316	
	M 28	578318	
Cello Products <B>Press	M 35	578390	
	VUS ½"	578566	
	VUS ¾"	578568	
	VUS 1"	578570	
	VUS 1¼"	578606	

Система	контур	Арт.-№
CIMBERIO SpA Cim 220	SA 15	578514
	SA 18	578518
	SA 22	578520
	SA 28	578522
	M 15	578312
	M 18	578314
	M 22	578316
	M 28	578318
	M 35	578390
	V 15	578328
CIMBERIO SpA Cim 1220.1	V 18	578332
	V 22	578334
	V 28	578336
	V 35	578604
CIMBERIO SpA Cim 220G	VUS ½"	578566
	VUS ¾"	578568
	VUS 1"	578570
	VUS 1¼"	578606
CIMBERIO SpA Cim 1220M	SA 15	578514
	SA 18	578518
	SA 22	578520
	SA 28	578522
	M 15	578312
	M 18	578314
	M 22	578316
	M 28	578318
	M 35	578390
CIMBERIO SpA CIM 1220V	SA 15	578514
	SA 22	578520
	SA 28	578522
	V 15	578328
	V 35	578604
Climatek Clima Therm	TH 14	578348
	TH 16	578352
	TH 18	578356
	TH 20	578358
	TH 26	578362
ClouSet Press	TH 32	578364
	TH 14	578348
	TH 16	578352
	TH 18	578356
	TH 20	578358
Comap Sudopress Cu Visu-Control	TH 26	578362
	V 12	578324
	V 14	578326
	V 15	578328
	V 16	578330
Comap Sudopress Cu Visu-Control Gas	V 18	578332
	V 22	578334
	V 28	578336
	V 35	578604
Comap Sudopress Cu Visu-Control Solar	V 12	578324
	V 14	578326
	V 15	578328
	V 16	578330
	V 18	578332
Comap Sudopress Cu Visu-Control Solar	V 22	578334
	V 28	578336
	V 35	578604

Системы пресс-фитинга для газопроводов могут быть опрессованы только обозначенными в таблице желтым цветом пресс-клещами/пресс-кольцами. Учтите национальные предписания.

- 1) Могут применяться только обжимные клещи, начиная с маркировки „108“ (1 квартал 2008), „208“ (2 квартал 2008 г.). Обозначение отпечатано на всех пресс-клещах.
- 2) Для фиксации подходящих пресс-вставок.
- 3) Для привода пресс-колец необходимы промежуточные клещи, см. стр. 134.

Пригодность пресс-инструмента REMS для систем пресс-фитингов: состояние на: 28.10.2013. Актуальное положение Вы найдёте в интернете: [www.rems.de](http://www.rems.de) → Загрузка → Каталоги → REMS каталог. Пресс-клещи для иных систем пресс-фитингов – по запросу.

Система	контур	Арт.-№
Comap	RFz 12	578490
PEXPress	RFz 16	578492
	RFz 20	578494
	RFz 25	578496
Comap	TH 14	578348
SKINPress	TH 16	578352
Visu-Control	TH 18	578356
	TH 20	578358
	TH 26	578362
	THL 32	578368
	TH 40	578624
Comap	TH 16	578352
SKINPress	TH 18	578356
Visu-Control Gas	TH 20	578358
	TH 26	578362
	THL 32	578368
COMISA	TH 14	578348
Press System	TH 16	578352
	TH 18	578356
	TH 20	578358
	TH 25	578360
	TH 26	578362
	TH 32	578364
	TH 40	578624
	H 14	578398
	H 16	578400
	H 18	578404
	H 20	578406
	H 26	578410
	H 32	578412
	B 14	578466
	B 16	578468
	B 18	578470
	B 20	578472
	B 26	578474
	B 32	578476
COMISA	TH 16	578352
Press System Gas	TH 20	578358
	TH 26	578362
	TH 32	578364
CONEL	F 16	578456
CONNECT	F 20	578460
MULTI	F 26	578462
	F 32	578464
	H 16	578400
	H 20	578406
	H 26	578410
	H 32	578412
	TH 16	578352
	TH 20	578358
	TH 26	578362
	TH 32	578364
	U 16	578374
	U 20	578378
(NW 26)	U 25	578380
	U 32	578382
	VP 16	578482
	VP 20	578484
	VP 32	578488
Danfoss	U 16	578374
SpeedUp	U 20	578378
FH Composite AL		
Danfoss	U 16	578374
Basic	U 20	578378
FH Composite AL		
DIWAflex systems	TH 14	578348
	TH 16	578352
	TH 20	578358
	TH 26	578362
	TH 32	578364
	TH 40	578624
DUOFIL	U 16	578374
MKSYSTEM	U 18	578376
	U 20	578378
	U 25	578380
	U 32	578382
DW Verbundrohr	U 16	578374
multitubo systems	U 18	578376
	U 20	578378
	U 25	578380
	U 32	578382
EBRILLE	U 16	578374
Isomonflex	U 18	578376
	U 20	578378
	U 25	578380
	H 26	578410
	TH 26	578362
	U 32	578382

Система	контур	Арт.-№
EBRILLE	U 14	578372
Monflex	U 16	578374
	U 18	578376
	U 20	578378
	U 25	578380
	H 26	578410
	TH 26	578362
	U 32	578382
	U 40	578386
egeda Comisa	TH 16	578352
	TH 20	578358
	TH 26	578362
	TH 32	578364
	TH 40	578624
egeda Baronio	V 12	578324
	V 15	578328
	V 18	578332
	V 22	578334
	V 28	578336
	V 35	578604
	V 12 45° (PR-2B) <sup>3)</sup>	574502
	V 15 45° (PR-2B) <sup>3)</sup>	574504
	V 18 45° (PR-2B) <sup>3)</sup>	574506
	V 22 45° (PR-2B) <sup>3)</sup>	574508
	V 28 45° (PR-2B) <sup>3)</sup>	574510
	V 35 45° (PR-2B) <sup>3)</sup>	574512
Elkhart	VUS ½"	578566
APOLLOXPRESS	VUS ¾"	578568
Fittings Copper	VUS 1"	578570
and Low-Lead	VUS 1¼"	578606
Brass		
EMMETI	B 16	578468
GERPEX-	B 20	578472
FIVPRESS	B 26	578474
	B 32	578476
	F 16	578456
	F 20	578460
	H 16	578400
	H 20	578406
	TH 16	578352
	TH 20	578358
	TH 26	578362
	TH 32	578364
	TH 40	578624
	U 16	578374
	U 20	578378
EMPUR	TH 14	578348
	TH 15	578350
	TH 16	578352
	TH 17	578354
	TH 20	578358
	TH 25	578360
EURACCORDI	M 15	578312
SYCPRESS	M 18	578314
STAINLESS	M 22	578316
STEEL PRESS	M 28	578318
FITTINGS	M 35	578390
	M 15 45° (PR-2B) <sup>3)</sup>	574522
	M 18 45° (PR-2B) <sup>3)</sup>	574524
	M 22 45° (PR-2B) <sup>3)</sup>	574526
	M 28 45° (PR-2B) <sup>3)</sup>	574528
	M 35 45° (PR-2B) <sup>3)</sup>	574530
EURACCORDI	M 15	578312
SYCPRESS	M 18	578314
CARBON STEEL	M 22	578316
PRESS FITTINGS	M 28	578318
	M 35	578390
	M 15 45° (PR-2B) <sup>3)</sup>	574522
	M 18 45° (PR-2B) <sup>3)</sup>	574524
	M 22 45° (PR-2B) <sup>3)</sup>	574526
	M 28 45° (PR-2B) <sup>3)</sup>	574528
	M 35 45° (PR-2B) <sup>3)</sup>	574530
EUROTUBI	M 12	578310
Europa C-STAHl	M 15	578312
PRESSFITTING	M 18	578314
SISTEM <sup>1)</sup>	M 22	578316
	M 28	578318
EUROTUBI	M 15	578312
Europa INOX	M 18	578314
PRESSFITTING	M 22	578316
SISTEM <sup>1)</sup>	M 28	578318

Система	контур	Арт.-№
FAR Rubinetterie	TH 14	578348
PRESSFAR	TH 16	578352
	TH 17	578354
	TH 18	578356
	TH 20	578358
	TH 25	578360
	TH 26	578362
	TH 32	578364
	TH 40	578624
	H 14	578398
	H 16	578400
	H 18	578404
	H 20	578406
	H 26	578410
	H 32	578412
	U 14	578372
	U 16	578374
	U 18	578376
	U 20	578378
	U 25	578380
	U 32	578382
	U 40	578386
F.B.Q. BARONIO	V 12	578324
BQ press	V 14	578326
	V 15	578328
	V 16	578330
	V 18	578332
	V 22	578334
	V 28	578336
	V 35	578604
	V 12 45° (PR-2B) <sup>3)</sup>	574502
	V 15 45° (PR-2B) <sup>3)</sup>	574504
	V 18 45° (PR-2B) <sup>3)</sup>	574506
	V 22 45° (PR-2B) <sup>3)</sup>	574508
	V 28 45° (PR-2B) <sup>3)</sup>	574510
	V 35 45° (PR-2B) <sup>3)</sup>	574512
F.B.Q. BARONIO	V 15	578328
BQ press	V 18	578332
carbon steel	V 22	578334
	V 28	578336
	V 35	578604
	V 15 45° (PR-2B) <sup>3)</sup>	574504
	V 18 45° (PR-2B) <sup>3)</sup>	574506
	V 22 45° (PR-2B) <sup>3)</sup>	574508
	V 28 45° (PR-2B) <sup>3)</sup>	574510
	V 35 45° (PR-2B) <sup>3)</sup>	574512
F.B.Q. BARONIO	V 15	578328
BQ press gas	V 18	578332
	V 22	578334
	V 28	578336
	V 35	578604
	V 15 45° (PR-2B) <sup>3)</sup>	574504
	V 18 45° (PR-2B) <sup>3)</sup>	574506
	V 22 45° (PR-2B) <sup>3)</sup>	574508
	V 28 45° (PR-2B) <sup>3)</sup>	574510
	V 35 45° (PR-2B) <sup>3)</sup>	574512
FELSINEA TECH	TH 14	578348
Felsineapress	TH 16	578352
	TH 18	578356
	TH 20	578358
	TH 26	578362
	TH 32	578364
	TH 40	578624
Fercofloor	RFz 16	578492
DUO Press	RFz 20	578494
FERCO PEX	RFz 25	578496
	RFz 32	578498
Fercofloor	RFz 16	578492
DUO Press	RFz 20	578494
MULTIFER	RFz 25	578496
	RFz 32	578498
	U 16	578374
	U 18	578376
	U 20	578378
	U 25	578380
	U 32	578382
FILTUBE	M 15	578312
Instalpress	M 18	578314
Carbon Steel	M 22	578316
	M 28	578318
	M 35	578390
FILTUBE	M 15	578312
Instalpress	M 18	578314
Copper	M 22	578316
	M 28	578318
	M 35	578390
FILTUBE	M 15	578312
Instalpress	M 18	578314
Inox	M 22	578316
	M 28	578318
	M 35	578390
Fittings Estándar	RFz 16	578492
ECO-PRESS	RFz 20	578494
	RFz 25	578496
	RFz 32	578498

Система	контур	Арт.-№	
Fittings Estándar MULTICAPA	RFz 16	578492	
	RFz 20	578494	
	RFz 25	578496	
	RFz 32	578498	
	U 16	578374	
	U 18	578376	
	U 20	578378	
	U 25	578380	
	U 32	578382	
	Fittings Estándar PE-X	RFz 16	578492
RFz 20		578494	
RFz 25		578496	
RFz 32		578498	
U 16		578374	
U 20		578378	
U 25		578380	
FOHS HEIZTECHNIK FOHSPRESS	TH 16	578352	
	TH 20	578358	
	TH 26	578362	
	TH 32	578364	
FORNARA ForPress	B 16	578468	
	B 20	578472	
	B 26	578474	
	B 32	578476	
	F 16	578456	
	F 20	578460	
	F 26	578462	
	F 32	578464	
	H 16	578400	
	H 20	578406	
	H 26	578410	
	H 32	578412	
	TH 16	578352	
	TH 20	578358	
	TH 26	578362	
	TH 32	578364	
FRABO FRABOPRESS RAME (Cu)	V 12	578324	
	V 15	578328	
	V 18	578332	
	V 22	578334	
	V 28	578336	
	V 35	578604	
	FRABO FRABOPRESS RAME (Cu)	V 12	578324
V 15		578328	
V 18		578332	
V 22		578334	
V 28		578336	
V 35		578604	
FRABO FRABOPRESS INOX 316		V 12	578324
	V 15	578328	
	V 18	578332	
	V 22	578334	
	V 28	578336	
	V 35	578604	
	FRABO FRABOPRESS C-STEEL	V 15	578328
V 18		578332	
V 22		578334	
V 28		578336	
V 35		578604	
FRABO FRABOPRESS C-STEEL GAS		V 15	578328
		V 18	578332
	V 22	578334	
	V 28	578336	
	V 35	578604	
FRABO FRABOPRESS MULTI-BRASS (MB)	TH 16	578352	
	TH 20	578358	
	TH 26	578362	
	TH 32	578364	
	U 16	578374	
FRABO FRABOPRESS MULTI-PLUS (MP)	U 20	578378	
	H 16	578400	
	H 20	578406	
	U 16	578374	
	U 20	578378	
FRABO SOLARPRESS	V 15	578328	
	V 18	578332	
	V 22	578334	
	V 28	578336	

Система	контур	Арт.-№
Fränkische alpex-duo	B 16	578468
	B 18	578470
	B 20	578472
	B 26	578474
	B 32	578476
	F 16	578456
	F 18	578458
	F 20	578460
	F 26	578462
	F 32	578464
	TH 16	578352
	TH 18	578356
Fränkische alpex F50 PROFI	TH 20	578358
	TH 26	578362
	TH 32	578364
	F 16	578456
	F 20	578460
	F 26	578462
	F 32	578464
	H 16	578400
	H 20	578406
	H 26	578410
	H 32	578412
	(NW 26)	TH 16
TH 20		578358
TH 26		578362
TH 32		578364
U 16		578374
U 20		578378
U 25		578380
U 32		578382
VP 16		578482
VP 20		578484
VP 32		578488
Fränkische alpex-gas		F 20
	F 26	578462
	F 32	578464
Fränkische alpex L	F 40	578478
	gaboherm H+S	TH 10
GAROS	TH 12	578346
	TH 14	578348
	TH 15	578350
	TH 16	578352
	TH 17	578354
	TH 18	578356
	TH 20	578358
	TH 25	578360
	TH 26	578362
	TH 32	578364
	TH 40	578624
	Geberit Mapress C-STÄHL	TH 10
TH 12		578346
TH 14		578348
TH 15		578350
TH 16		578352
TH 17		578354
TH 18		578356
TH 20		578358
TH 25		578360
TH 26		578362
Geberit Mapress EDELSTAHL	TH 32	578364
	M 12	578310
	M 15	578312
	M 18	578314
	M 22	578316
	M 28	578318
	M 35	578390
	M 12 45° (PR-2B) <sup>3)</sup>	574520
	M 15 45° (PR-2B) <sup>3)</sup>	574522
	M 18 45° (PR-2B) <sup>3)</sup>	574524
	M 22 45° (PR-2B) <sup>3)</sup>	574526
	M 28 45° (PR-2B) <sup>3)</sup>	574528
M 35 45° (PR-2B) <sup>3)</sup>	574530	
Geberit Mapress EDELSTAHL	M 12	578310
	M 15	578312
	M 18	578314
	M 22	578316
	M 28	578318
	M 35	578390
	M 12 45° (PR-2B) <sup>3)</sup>	574520
	M 15 45° (PR-2B) <sup>3)</sup>	574522
	M 18 45° (PR-2B) <sup>3)</sup>	574524
	M 22 45° (PR-2B) <sup>3)</sup>	574526
	M 28 45° (PR-2B) <sup>3)</sup>	574528
	M 35 45° (PR-2B) <sup>3)</sup>	574530

Система	контур	Арт.-№
Geberit Mapress EDELSTAHL Gas	M 15	578312
	M 18	578314
	M 22	578316
	M 28	578318
	M 35	578390
Geberit Mapress KUPFER	M 12	578310
	M 15	578312
	M 18	578314
	M 22	578316
	M 28	578318
	M 35	578390
	M 12 45° (PR-2B) <sup>3)</sup>	574520
	M 15 45° (PR-2B) <sup>3)</sup>	574522
	M 18 45° (PR-2B) <sup>3)</sup>	574524
	M 22 45° (PR-2B) <sup>3)</sup>	574526
Geberit Mapress KUPFER Gas	M 28 45° (PR-2B) <sup>3)</sup>	574528
	M 35 45° (PR-2B) <sup>3)</sup>	574530
	M 15	578312
	M 18	578314
	M 22	578316
Geberit Mepla	M 28	578318
	M 35	578390
	G 16	578444
	G 20	578446
	G 26	578448
General Fittings Serie 5G00 Trident	G 32	578450
	G 40	578452
	TH 16	578352
	TH 20	578358
	TH 26	578362
	TH 32	578364
	H 16	578400
	H 20	578406
	H 26	578410
	H 32	578412
General Fittings Serie 5S00	U 16	578374
	U 20	578378
	U 32	578382
	TH 16	578352
	TH 18	578356
	TH 20	578358
	TH 25	578360
	TH 26	578362
	TH 32	578364
	H 16	578400
Giacomini Raccordi RM Giacomini	H 16	578404
	H 20	578406
	H 26	578410
	H 32	578412
	TH 16	578352
	TH 20	578358
	TH 26	578362
	THL 32	578366
	U 16	578374
	U 20	578378
Giacomini	U 32	578382
	U 40	578386
	H 16	578400
	H 20	578406
	H 26	578410

Системы пресс-фитинга для газопроводов могут быть опрессованы только обозначенными в таблице желтым цветом пресс-клещами/пресс-кольцами. Учтите национальные предписания.

<sup>1)</sup> Могут применяться только обжимные клещи, начиная с маркировки „108“ (1 квартал 2008), „208“ (2 квартал 2008 г.). Обозначение отпечатано на всех пресс-клещах.

<sup>2)</sup> Для фиксации подходящих пресс-вставок.

<sup>3)</sup> Для привода пресс-кольца необходимы промежуточные клещи, см. стр. 134.

Пригодность пресс-инструмента REMS для систем пресс-фитингов: состояние на: 28.10.2013. Актуальное положение Вы найдёте в интернете: [www.rems.de](http://www.rems.de) → Загрузка → Каталоги → REMS каталог. Пресс-клещи для иных систем пресс-фитингов – по запросу.



Система	контур	Арт.-№
Giacomini	V 15	578328
Valvole Giacomini	V 18	578332
serie R850V	V 22	578334
	V 28	578336
	V 35	578604
	SA 15	578514
	SA 18	578518
	SA 22	578520
	SA 28	578522
	M 15	578312
	M 18	578314
	M 22	578316
	M 28	578318
	M 35	578390
Ginde Press	U 16	578374
Fitting for Ginde	U 20	578378
Multi-layer Pipe	U 25	578380
System	U 32	578382
Global Plastic	TH 16	578352
Rothapress	TH 18	578356
	TH 20	578358
	TH 25	578360
	TH 32	578364
	TH 40	578624
GLOBAL	U 16	578374
TRADE	U 20	578378
aqualpress	U 25	578380
system	U 32	578382
Golan Pipe	U 16	578374
Systems	U 20	578378
(Scandinavia)	U 25	578380
Alu-Pres	U 32	578382
GS	TH 14	578348
Wärmesysteme	TH 16	578352
System TH	TH 20	578358
	TH 26	578362
	TH 32	578364
	TH 40	578624
GS	V 15	578328
Wärmesysteme	V 18	578332
System V	V 22	578334
	V 28	578336
	V 35	578604
GSP Group	TH 16	578352
USMetrix	TH 20	578358
HAGOS	TH 16	578352
HakaGerodur	TH 10	578342
HakaGerodur-	TH 11,6	578344
System	TH 12	578346
	TH 14	578348
	TH 16	578352
	TH 17	578354
	TH 18	578356
	TH 20	578358
	TH 25	578360
HakaGerodur	TH 16	578352
HAKASAN	TH 20	578358
	TH 26	578362
	TH 32	578364
	TH 40	578624
Harden 2000	TH 14	578348
Poly-Pex 2000	TH 16	578352
	TH 17	578354
	TH 18	578356
	TH 20	578358
	TH 26	578362
	THL 32	578368
	TH 40	578624
Harden 2000	TH 16	578352
Poly-Pex Gas	TH 20	578358
	TH 26	578362
	THL 32	578368
Harden 2000	TH 14	578348
Plastic-Press	TH 16	578352
	TH 18	578356
	TH 20	578358
	TH 26	578362
HASTINIK	M 15	578312
Hastinik/Hitpress	M 18	578314
	M 22	578316
	M 28	578318
	M 35	578390

Система	контур	Арт.-№
heima-press	TH 16	578352
	TH 20	578358
	TH 26	578362
	TH 32	578364
	TH 40	578624
HELIROMA	U 16	578374
klimapress	U 18	578376
	U 20	578378
	U 25	578380
	U 32	578382
	U 40	578386
HELIROMA	RFz 16	578492
romapress	RFz 20	578494
	RFz 25	578496
	RFz 32	578498
Henco	TH 14	578348
	TH 16	578352
	TH 18	578356
	TH 20	578358
	TH 26	578362
Henco Gas	TH 16	578352
	TH 20	578358
	TH 26	578362
herotec	TH 14	578348
Tempuss-press	TH 16	578352
	TH 20	578358
	TH 26	578362
	TH 32	578364
	TH 40	578624
herotec	H 16	578400
Tempuss-press	H 20	578406
Plus	H 25	578408
	H 32	578412
	MT 20	578560
	MT 25	578562
	MT 32	578564
	RFz 16	578492
	RFz 20	578494
	RFz 25	578496
	RFz 32	578498
	TH 16	578352
	TH 20	578358
	TH 25	578360
	TH 32	578364
	U 16	578374
	U 20	578378
	U 25	578380
	U 32	578382
	U 40	578386
Herz pipefix	TH 10	578342
	TH 14	578348
	TH 15	578350
	TH 16	578352
	TH 17	578354
	TH 18	578356
	TH 20	578358
	TH 25	578360
	TH 26	578362
	TH 32	578364
	TH 40	578624
HITEC Sistema	TH 14	578348
Multistrato	TH 16	578352
	TH 18	578356
	TH 20	578358
	TH 26	578362
	TH 32	578364
	TH 40	578624
Hydro-Air	US ¾"	578534
Systems	US ½"	578536
Hydro-Plumb	US ¾"	578538
Plus PEX	US 1"	578540
Hydro-Air	U 16 (½")	578374
Systems	U 20 (¾")	578378
Hydro-Flex	U 25 (¾")	578380
PEX-AL-PEX	U 32 (1")	578382
IBP >B< Flex	U 16	578374
	U 18	578376
	U 20	578378
	U 25	578380
	U 32	578382
	U 40	578386

Система	контур	Арт.-№
IBP >B< Press	V 12	578324
	V 14	578326
	V 15	578328
	V 16	578330
	V 18	578332
	V 22	578334
	V 28	578336
	V 35	578604
	V 12 45° (PR-2B) <sup>3)</sup>	574502
	V 15 45° (PR-2B) <sup>3)</sup>	574504
	V 18 45° (PR-2B) <sup>3)</sup>	574506
	V 22 45° (PR-2B) <sup>3)</sup>	574508
	V 28 45° (PR-2B) <sup>3)</sup>	574510
	V 35 45° (PR-2B) <sup>3)</sup>	574512
IBP >B< Press	V 12	578324
Carbon	V 14	578326
	V 15	578328
	V 16	578330
	V 18	578332
	V 22	578334
	V 28	578336
	V 35	578604
	V 12 45° (PR-2B) <sup>3)</sup>	574502
	V 15 45° (PR-2B) <sup>3)</sup>	574504
	V 18 45° (PR-2B) <sup>3)</sup>	574506
	V 22 45° (PR-2B) <sup>3)</sup>	574508
	V 28 45° (PR-2B) <sup>3)</sup>	574510
	V 35 45° (PR-2B) <sup>3)</sup>	574512
IBP >B< Press	V 15	578328
Gas	V 18	578332
	V 22	578334
	V 28	578336
	V 35	578604
	V 15 45° (PR-2B) <sup>3)</sup>	574504
	V 18 45° (PR-2B) <sup>3)</sup>	574506
	V 22 45° (PR-2B) <sup>3)</sup>	574508
	V 28 45° (PR-2B) <sup>3)</sup>	574510
	V 35 45° (PR-2B) <sup>3)</sup>	574512
IBP >B< Press	V 15	578328
Inox	V 18	578332
	V 22	578334
	V 28	578336
	V 35	578604
	V 12 45° (PR-2B) <sup>3)</sup>	574502
	V 15 45° (PR-2B) <sup>3)</sup>	574504
	V 18 45° (PR-2B) <sup>3)</sup>	574506
	V 22 45° (PR-2B) <sup>3)</sup>	574508
	V 28 45° (PR-2B) <sup>3)</sup>	574510
	V 35 45° (PR-2B) <sup>3)</sup>	574512
IBP >B< Press	V 15	578328
Solar	V 18	578332
	V 22	578334
	V 28	578336
	V 35	578604
	V 15 45° (PR-2B) <sup>3)</sup>	574504
	V 18 45° (PR-2B) <sup>3)</sup>	574506
	V 22 45° (PR-2B) <sup>3)</sup>	574508
	V 28 45° (PR-2B) <sup>3)</sup>	574510
	V 35 45° (PR-2B) <sup>3)</sup>	574512
Idrosanitaria	TH 16	578352
Bonomi	TH 20	578358
Homegas	TH 26	578362
Idrosanitaria	TH 16	578352
Bonomi	TH 18	578356
Idropress	TH 20	578358
	TH 26	578362
	TH 32	578364
	TH 40	578624
IDROSISTEMI	TH 16	578352
Ta-Press	TH 20	578358
	TH 26	578362
	TH 32	578364
	F 16	578456
	F 20	578460
	F 26	578462
	F 32	578464
	H 16	578400
	H 20	578406
	H 26	578410
	H 32	578412
	U 16	578374
	U 20	578378
	U 32	578382
	B 16	578468
	B 20	578472
	B 26	578474
	B 32	578476

Система	контур	Арт.-№	
IPA IPANA-Press	TH 10	578342	
	TH 11,6	578344	
	TH 12	578346	
	TH 14	578348	
	TH 15	578350	
	TH 16	578352	
	TH 17	578354	
	TH 18	578356	
	TH 20	578358	
	TH 22	578588	
	TH 25	578360	
	TH 26	578362	
	TH 28	578590	
	TH 32	578364	
	TH 40	578624	
	IPALPEX (Industrie du Plastique et Accessoires)	TH 14	578348
		TH 16	578352
		TH 18	578356
		TH 20	578358
		TH 26	578362
THL 32		578368	
TH 40	578624		
IPLEX	K16/P18	578592	
PIPELINES			
AUSTRALIA			
Iplex Pro-fit			
IPLEX	K16/P18	578592	
PIPELINES	K/20	578594	
AUSTRALIA	K/25	578596	
Iplex K1 (Gas)	K32	578598	
	K1/40	578600	
IPLEX	K16/P18	578592	
PIPELINES	K/20	578594	
AUSTRALIA	K/25	578596	
Iplex K2			
ISOTUBI	M 15	578312	
NUMEPRESS	M 18	578314	
	M 22	578316	
	M 28	578318	
	M 35	578390	
	B 20	578472	
IVAR	B 26	578474	
	B 32	578476	
	B 14	578466	
Ivar-Press	B 16	578468	
	B 18	578470	
	B 20	578472	
	B 26	578474	
B 32	578476		
IVAR	TH 16	578352	
	TH 20	578358	
	TH 26	578362	
	TH 32	578364	
IVAR	TH 16	578352	
	TH 18	578356	
	TH 20	578358	
	TH 25	578360	
	TH 26	578362	
	TH 32	578364	
	TH 40	578624	
	F 16	578456	
	F 18	578458	
	F 20	578460	
	F 26	578462	
	F 32	578464	
	H 16	578400	
	H 18	578404	
	H 20	578406	
	H 25	578408	
	H 26	578410	
	H 32	578412	
	U 16	578374	
	U 18	578376	
	U 20	578378	
	U 25	578380	
	C 26	578392	
	U 32	578382	
	U 40	578386	
	B 16	578468	
	B 18	578470	
	B 20	578472	
	B 26	578474	
	B 32	578476	

Система	контур	Арт.-№
IVAR	TH 16	578352
Plastic Multi Press	TH 20	578358
PMP	TH 25	578360
	TH 26	578362
	TH 32	578364
	F 16	578456
	F 20	578460
	F 26	578462
	F 32	578464
	H 16	578400
	H 20	578406
	H 25	578408
	H 26	578410
	H 32	578412
	U 16	578374
	U 20	578378
	U 25	578380
	C 26	578392
	U 32	578382
	B 16	578468
	B 20	578472
	B 26	578474
B 32	578476	
Jäger	H 14	578398
aquapress H	H 16	578400
	H 17	578402
	H 18	578404
	H 20	578406
	H 26	578410
	H 32	578412
	U 40	578386
Jäger	M 15	578312
Niropress Typ M	M 18	578314
	M 22	578316
	M 28	578318
	M 35	578390
Jaraflex- Presssystem	TH 14	578348
	TH 16	578352
	TH 18	578356
	TH 20	578358
	TH 26	578362
	TH 32	578364
	TH 40	578624
KAN	U 16	578374
KAN-therm	U 20	578378
	U 25	578380
	C 26	578392
	U 32	578382
	U 40	578386
KAN	TH 14	578348
KAN-therm LBP	TH 16	578352
	TH 20	578358
	TH 25	578360
	TH 26	578362
	TH 32	578364
	TH 40	578624
	U 14	578372
	U 16	578374
	U 20	578378
	U 25	578380
	C 26	578392
	U 32	578382
	U 40	578386
KAN	M 15	578312
KAN-therm	M 18 <sup>1)</sup>	578314
Inox	M 22	578316
	M 28 <sup>1)</sup>	578318
KAN	M 15	578312
KAN-therm	M 18 <sup>1)</sup>	578314
Steel	M 22	578316
	M 28 <sup>1)</sup>	578318
KE KELIT	U 16	578374
KELIT KELOX	U 18	578376
	U 20	578378
	U 25	578380
	U 32	578382
	U 40	578386

Система	контур	Арт.-№
KE KELIT	M 15	578312
steelFIX	M 18	578314
C-Stahl	M 22	578316
	M 28	578318
	M 35	578390
KE KELIT	M 15	578312
steelFIX	M 18	578314
Edelstahl	M 22	578316
	M 28	578318
	M 35	578390
KEMBLA	VAU 15 (OD 12,7 mm)	578630
KemPress	VAU 20 (OD 19,1 mm)	578632
(AUS)	VAU 25 (OD 25,4 mm)	578634
	VAU 32 (OD 31,8 mm)	578636
KEMBLA	VAU 15 (OD 12,7 mm)	578630
KemPress Gas	VAU 20 (OD 19,1 mm)	578632
(AUS)	VAU 25 (OD 25,4 mm)	578634
	VAU 32 (OD 31,8 mm)	578636
KISAN	KI 16	578524
Kisan KD	KI 20	578526
	KI 25	578528
	TH 16	578352
	TH 20	578358
	TH 25	578360
	TH 32	578364
KISAN	KI 16	578524
Kisan WL	KI 20	578526
	KI 25	578528
	KI 32	578530
	TH 16	578352
	TH 20	578358
	TH 25	578360
	TH 32	578364
KISAN	KI 16	578524
Kisan WM	KI 20	578526
	KI 25	578528
	KI 32	578530
KISAN	U 20	578378
Kisan WR	U 25	578380
	U 32	578382
	U 40	578386
KISAN	M 15	578312
Kistal C	M 18	578314
	M 22	578316
	M 28	578318
	M 35	578390
	M 15 45° (PR-2B) <sup>3)</sup>	574522
	M 18 45° (PR-2B) <sup>3)</sup>	574524
	M 22 45° (PR-2B) <sup>3)</sup>	574526
	M 28 45° (PR-2B) <sup>3)</sup>	574528
	M 35 45° (PR-2B) <sup>3)</sup>	574530
KISAN	M 15	578312
Kistal Inox	M 18	578314
	M 22	578316
	M 28	578318
	M 35	578390
	M 15 45° (PR-2B) <sup>3)</sup>	574522
	M 18 45° (PR-2B) <sup>3)</sup>	574524
	M 22 45° (PR-2B) <sup>3)</sup>	574526
	M 28 45° (PR-2B) <sup>3)</sup>	574528
	M 35 45° (PR-2B) <sup>3)</sup>	574530
KME Q-tec	TH 14	578348
	TH 16	578352
	TH 20	578358
	TH 26	578362
Largo- Presssystem	TH 12	578346
	TH 14	578348
	TH 16	578352
	TH 18	578356
	TH 20	578358
	TH 26	578362
	TH 32	578364
LECHAR	TH 16	578352
ALCOBRAPEX	TH 20	578358
	TH 26	578362
	TH 32	578364
	TH 40	578624
LECHAR	U 16	578374
COBRAPEX	U 20	578378
	U 25	578380
	U 32	578382
LEGEND-PRESS	VUS ½"	578566
press fitting	VUS ¾"	578568
system	VUS 1"	578570
	VUS 1¼"	578606

Системы пресс-фитинга для газопроводов могут быть опрессованы только обозначенными в таблице желтым цветом пресс-клещами/пресс-кольцами. Учтите национальные предписания.

<sup>1)</sup> Могут применяться только обжимные клещи, начиная с маркировки „108“ (1 квартал 2008), „208“ (2 квартал 2008 г.). Обозначение отпечатано на всех пресс-клещах.

<sup>2)</sup> Для фиксации подходящих пресс-вставок.

<sup>3)</sup> Для привода пресс-колец необходимы промежуточные клещи, см. стр. 134.

Пригодность пресс-инструмента REMS для систем пресс-фитингов: состояние на: 28.10.2013. Актуальное положение Вы найдёте в интернете: [www.rems.de](http://www.rems.de) → Загрузка → Каталоги → REMS каталог. Пресс-клещи для иных систем пресс-фитингов – по запросу.

Система	контур	Арт.-№
LK Systems	V 12	578324
LK >B<Press	V 15	578328
	V 18	578332
	V 22	578334
	V 28	578336
	V 35	578604
	V 12 45° (PR-2B) <sup>3)</sup>	574502
	V 15 45° (PR-2B) <sup>3)</sup>	574504
	V 18 45° (PR-2B) <sup>3)</sup>	574506
	V 22 45° (PR-2B) <sup>3)</sup>	574508
	V 28 45° (PR-2B) <sup>3)</sup>	574510
	V 35 45° (PR-2B) <sup>3)</sup>	574512
LK Systems	V 12	578324
LK >B<Press	V 15	578328
Elförzinkat	V 18	578332
	V 22	578334
	V 28	578336
	V 35	578604
	V 12 45° (PR-2B) <sup>3)</sup>	574502
	V 15 45° (PR-2B) <sup>3)</sup>	574504
	V 18 45° (PR-2B) <sup>3)</sup>	574506
	V 22 45° (PR-2B) <sup>3)</sup>	574508
	V 28 45° (PR-2B) <sup>3)</sup>	574510
	V 35 45° (PR-2B) <sup>3)</sup>	574512
LK Systems	V 15	578328
LK >B<Press	V 18	578332
Gas	V 22	578334
	V 28	578336
	V 35	578604
	V 15 45° (PR-2B) <sup>3)</sup>	574504
	V 18 45° (PR-2B) <sup>3)</sup>	574506
	V 22 45° (PR-2B) <sup>3)</sup>	574508
	V 28 45° (PR-2B) <sup>3)</sup>	574510
	V 35 45° (PR-2B) <sup>3)</sup>	574512
LK Systems	TH 16	578352
LK Universal	TH 20	578358
	TH 25	578360
	TH 32	578364
	TH 40	578624
LVI-DAHL	U 16	578374
Altech-Alupex	U 20	578378
	U 25	578380
	U 32	578382
Mair Heiztechnik	M 12	578310
Gomafix Cu/E <sup>1)</sup>	M 15	578312
	M 18	578314
	M 22	578316
	M 12 45° (PR-2B) <sup>3)</sup>	574520
	M 15 45° (PR-2B) <sup>3)</sup>	574522
	M 18 45° (PR-2B) <sup>3)</sup>	574524
	M 22 45° (PR-2B) <sup>3)</sup>	574526
Mair Heiztechnik	H 11,5	578394
Gomafix M	H 14	578398
	H 16	578400
	H 20	578406
Mair Heiztechnik	H 11,5	578394
M-Press	H 14	578398
	H 16	578400
	H 20	578406
	H 26	578410
	H 32	578412
Ma.s.ter System	TH 14	578348
PRESSMASTER	TH 16	578352
	TH 18	578356
	TH 20	578358
	TH 25	578360
	TH 26	578362
	TH 32	578364
	TH 40	578624
	H 14	578398
	H 16	578400
	H 18	578404
	H 20	578406
	H 26	578410
	H 32	578412
	U 14	578372
	U 16	578374
	U 18	578376
	U 20	578378
	U 25	578380
	U 32	578382
	U 40	578386

Система	контур	Арт.-№
MAXITUB	RFz 12	578490
MAXIPRESS	RFz 16	578492
	RFz 20	578494
	RFz 25	578496
	RFz 32	578498
MAXITUB	TH 14	578348
METALPEX	TH 16	578352
	TH 20	578358
	TH 26	578362
	TH 32	578364
MEGARO	H 11,5	578394
HAKAPRESS	H 14	578398
	H 16	578400
	H 17	578402
	H 18	578404
	H 20	578406
	H 26	578410
	H 32	578412
MEGARO	B 16	578468
MEGAPRESS	B 20	578472
	B 26	578474
	B 32	578476
	F 40	578478
MEGARO	TH 16	578352
MEGAPRESS MP	TH 20	578358
	TH 26	578362
	TH 32	578364
	F 16	578456
	F 20	578460
	F 26	578462
	F 32	578464
	F 40	578478
	H 16	578400
	H 20	578406
	H 26	578410
	H 32	578412
	U 16	578374
	U 20	578378
	U 32	578382
	B 16	578468
	B 20	578472
	B 26	578474
	B 32	578476
MEGARO	TH 16	578352
MEGAPRESS	TH 20	578358
MPL	TH 26	578362
	TH 32	578364
	F 16	578456
	F 20	578460
	F 26	578462
	F 32	578464
	F 40	578478
	H 16	578400
	H 20	578406
	H 26	578410
	H 32	578412
	U 16	578374
	U 20	578378
	U 32	578382
	B 16	578468
	B 20	578472
	B 26	578474
	B 32	578476
METALGRUP	RFz 16	578492
PexGrup	RFz 20	578494
	RFz 25	578496
	RFz 32	578498
METALGRUP	U 16	578374
MultiGrup	U 18	578376
	U 20	578378
	U 25	578380
	U 32	578382
MULTITHERM	TH 16	578352
PRESSSYSTEM	TH 18	578356
	TH 20	578358
	TH 26	578362
	TH 32	578364
	TH 40	578624

Система	контур	Арт.-№
Multicapas	U 16	578374
Industrial	U 18	578376
multitubo systems	MT 20	578560
MC	MT 25	578562
	MT 32	578564
	U 40	578386
Multicapas	U 16	578374
Industrial	MT 20	578560
multitubo systems	MT 25	578562
MM	MT 32	578564
	TH 16	578352
	TH 20	578358
	TH 25	578360
	TH 26	578362
	TH 32	578364
	RFz 16	578492
	RFz 20	578494
	RFz 25	578496
	RFz 32	578498
	H 16	578400
	H 20	578406
	H 25	578408
	H 26	578410
	H 32	578412
NEUTHERM	H 16	578400
MEKUPRESS-HT	H 20	578406
	H 26	578410
	H 32	578412
NIBCO (POL)	H 16	578400
NEXT-Heat	H 20	578406
	H 25	578408
	H 32	578412
	TH 16	578352
	TH 20	578358
	TH 25	578360
	TH 32	578364
	U 16	578374
	U 20	578378
	U 25	578380
	U 32	578382
NIBCO (USA)	VUS ½"	578566
Press System	VUS ¾"	578568
Copper	VUS 1"	578570
	VUS 1¼"	578606
Nicoll Fluxo	TH 16	578352
	TH 20	578358
	TH 26	578362
	TH 32	578364
	TH 40	578624
Nicoll Fluxo Gas	TH 16	578352
	TH 20	578358
	TH 26	578362
NIROTEC	M 15	578312
PRESSFITTING	M 18	578314
	M 22	578316
	M 28	578318
N.T.M.	TH 14	578348
WINNY-AL	TH 16	578352
	TH 18	578356
	TH 20	578358
	TH 26	578362
	TH 32	578364
	H 14	578398
	H 16	578400
	H 18	578404
	H 20	578406
	H 26	578410
	H 32	578412
	U 14	578372
	U 16	578374
	U 18	578376
	U 20	578378
	U 25	578380
	U 32	578382
NUPIGECO	U 14	578372
Multinupi	U 16	578374
	U 18	578376
	U 20	578378
	U 25	578380
	U 32	578382
	U 40	578386



Система	контур	Арт.-№
Nussbaum	V 12	578324
Cupress	V 15	578328
	V 18	578332
	V 22	578334
	V 28	578336
	V 12 45° (PR-2B) <sup>3)</sup>	574502
	V 15 45° (PR-2B) <sup>3)</sup>	574504
	V 18 45° (PR-2B) <sup>3)</sup>	574506
	V 22 45° (PR-2B) <sup>3)</sup>	574508
	V 28 45° (PR-2B) <sup>3)</sup>	574510
Nussbaum	VP 16	578482
Optiflex Press	VP 20	578484
	VP 25	578486
	VP 32	578488
Nussbaum	V 15	578328
Optipress	V 18	578332
Aquaplus	V 22	578334
	V 28	578336
	V 35	578604
	V 15 45° (PR-2B) <sup>3)</sup>	574504
	V 18 45° (PR-2B) <sup>3)</sup>	574506
	V 22 45° (PR-2B) <sup>3)</sup>	574508
	V 28 45° (PR-2B) <sup>3)</sup>	574510
	V 35 45° (PR-2B) <sup>3)</sup>	574512
Nussbaum	V 15	578328
Optipress Gaz	V 18	578332
	V 22	578334
	V 28	578336
	V 35	578604
	V 15 45° (PR-2B) <sup>3)</sup>	574504
	V 18 45° (PR-2B) <sup>3)</sup>	574506
	V 22 45° (PR-2B) <sup>3)</sup>	574508
	V 28 45° (PR-2B) <sup>3)</sup>	574510
	V 35 45° (PR-2B) <sup>3)</sup>	574512
Nussbaum	V 15	578328
Optipress-Therm	V 18	578332
	V 22	578334
	V 28	578336
	V 35	578604
	V 15 45° (PR-2B) <sup>3)</sup>	574504
	V 18 45° (PR-2B) <sup>3)</sup>	574506
	V 22 45° (PR-2B) <sup>3)</sup>	574508
	V 28 45° (PR-2B) <sup>3)</sup>	574510
	V 35 45° (PR-2B) <sup>3)</sup>	574512
O.M.T.	H 16	578400
Heizungssystem	H 20	578406
	H 26	578410
	H 32	578412
Oteraccordi	M 12	578310
Oter Tecno <sup>1)</sup>	M 15	578312
	M 18	578314
	M 22	578316
	M 28	578318
	M 35	578390
Oteraccordi	M 12	578310
Oter Tecno carbonio <sup>1)</sup>	M 15	578312
	M 18	578314
	M 22	578316
	M 28	578318
	M 35	578390
Oventrop Cofit P	H 16 A	578420
	H 20 A	578426
	H 26 A	578430
	H 32 A	578432
PB TUB	RFz 12	578490
SERTIPRESS	RFz 16	578492
	RFz 20	578494
	RFz 25	578496
Pegler Yorkshire	M 15	578312
XPress Carbon	M 18 <sup>1)</sup>	578314
	M 22	578316
	M 28 <sup>1)</sup>	578318
	M 35	578390

Система	контур	Арт.-№
Pegler Yorkshire	M 12	578310
XPress Copper	M 15	578312
	M 18 <sup>1)</sup>	578314
	M 22	578316
	M 28 <sup>1)</sup>	578318
	M 35	578390
Pegler Yorkshire	M 15	578312
XPress Copper	M 18 <sup>1)</sup>	578314
Gas	M 22	578316
	M 28 <sup>1)</sup>	578318
	M 35	578390
Pegler Yorkshire	TH 14	578348
Henco Multilayer	TH 16	578352
Solutions	TH 18	578356
	TH 20	578358
	TH 26	578362
Pegler Yorkshire	M 15	578312
XPress Solar	M 18 <sup>1)</sup>	578314
	M 22	578316
	M 28 <sup>1)</sup>	578318
	M 35	578390
Pegler Yorkshire	M 15	578312
XPress	M 18 <sup>1)</sup>	578314
Stainless	M 22	578316
	M 28 <sup>1)</sup>	578318
	M 35	578390
PERFEXIM	U 16	578374
"PERFEKT	U 20	578378
SYSTEM"	U 25	578380
	U 32	578382
PERFILTUBO	U 16	578374
PERFILALUPEX	U 18	578376
	U 20	578378
	U 25	578380
	U 32	578382
	U 40	578386
PERFILTUBO	M 15	578312
PERFILPRESS	M 18	578314
	M 22	578316
	M 28	578318
	M 35	578390
PEXTUBE	RFz 16	578492
PexTube	RFz 20	578494
	RFz 25	578496
	RFz 32	578498
PIPELIFE	M 15	578312
C-PRESS	M 18	578314
	M 22	578316
	M 28	578318
	M 35	578390
PIPELIFE-	TH 16	578352
RADOPRESS	TH 18	578356
	TH 20	578358
	TH 26	578362
	TH 32	578364
	TH 40	578624
PLASTICA ALFA	H 16	578400
Multiplex	H 20	578406
	H 26	578410
	H 32	578412
	U 16	578374
	U 20	578378
	C 26	578392
	U 32	578382
PLASTICA ALFA	H 16	578400
Multiplex	H 20	578406
Air	H 26	578410
	H 32	578412
	U 16	578374
	U 20	578378
	C 26	578392
	U 32	578382
PLASTICA ALFA	H 16	578400
Multiplexalfa Gas	H 20	578406
	H 26	578410
PLASTICA ALFA	H 16	578400
Multiplexalfa Gas	H 20	578406
protek	H 26	578410

Система	контур	Арт.-№
PLASTICA ALFA	H 16	578400
Multiplex	H 20	578406
Plus	H 26	578410
	H 32	578412
	U 16	578374
	U 20	578378
	C 26	578392
	U 32	578382
PLASTICA ALFA	H 16	578400
Multiplex	H 20	578406
Thermo	H 26	578410
	H 32	578412
	U 16	578374
	U 20	578378
	C 26	578392
	U 32	578382
PLASTICA ALFA	H 16	578400
Multiplex	H 20	578406
Thermo Plus	H 26	578410
	H 32	578412
	U 16	578374
	U 20	578378
	C 26	578392
	U 32	578382
PLASTICOS	RFz 16	578492
FERRO	RFz 20	578494
FERROPLAST	RFz 25	578496
Pressfitting PE-X	RFz 32	578498
PLOMYPLAS	RFz 16	578492
plomyPRESS	RFz 20	578494
plomyAIR	RFz 25	578496
	RFz 32	578498
	TH 16	578352
	TH 20	578358
	TH 25	578360
	TH 32	578364
	U 16	578374
	U 20	578378
	U 25	578380
	U 32	578382
PLOMYPLAS	TH 16	578352
plomyPRESS	TH 20	578358
plomyGAS	TH 25	578360
	TH 32	578364
PLOMYPLAS	RFz 16	578492
plomyPRESS	RFz 20	578494
plomyLAYER	RFz 25	578496
	RFz 32	578498
	TH 16	578352
	TH 20	578358
	TH 25	578360
	TH 32	578364
	U 16	578374
	U 20	578378
	U 25	578380
	U 32	578382
PLOMYPLAS	RFz 16	578492
plomyPRESS	RFz 20	578494
plomyLAYER PEX	RFz 25	578496
	RFz 32	578498
	TH 16	578352
	TH 20	578358
	TH 25	578360
	TH 32	578364
	U 16	578374
	U 20	578378
	U 25	578380
	U 32	578382
PLOMYPLAS	RFz 16	578492
plomyPRESS	RFz 20	578494
plomyPERT EVAL	RFz 25	578496
	RFz 32	578498
	TH 16	578352
	TH 20	578358
	TH 25	578360
	TH 32	578364
	U 16	578374
	U 20	578378
	U 25	578380
	U 32	578382

Системы пресс-фитинга для газопроводов могут быть опрессованы только обозначенными в таблице желтым цветом пресс-клещами/пресс-кольцами. Учтите национальные предписания.

<sup>1)</sup> Могут применяться только обжимные клещи, начиная с маркировки „108“ (1 квартал 2008), „208“ (2 квартал 2008 г.). Обозначение отпечатано на всех пресс-клещах.

<sup>2)</sup> Для фиксации подходящих пресс-вставок.

<sup>3)</sup> Для привода пресс-колец необходимы промежуточные клещи, см. стр. 134.

Пригодность пресс-инструмента REMS для систем пресс-фитингов: состояние на: 28.10.2013. Актуальное положение Вы найдёте в интернете: [www.rems.de](http://www.rems.de) → Загрузка → Каталоги → REMS каталог. Пресс-клещи для иных систем пресс-фитингов – по запросу.

Система	контур	Арт.-№
PLOMYPLAS	RFz 16	578492
plomyPRESS	RFz 20	578494
plomyPEX	RFz 25	578496
	RFz 32	578498
	TH 16	578352
	TH 20	578358
	TH 25	578360
	TH 32	578364
	U 16	578374
	U 20	578378
	U 25	578380
	U 32	578382
PLOMYPLAS	RFz 16	578492
plomyPRESS	RFz 20	578494
plomyPEX EVAL	RFz 25	578496
	RFz 32	578498
	TH 16	578352
	TH 20	578358
	TH 25	578360
	TH 32	578364
	U 16	578374
	U 20	578378
	U 25	578380
	U 32	578382
PLUMBING PLUS	VAU 15 (OD 12,7 mm)	578630
PRESS PLUS	VAU 20 (OD 19,1 mm)	578632
(AUS)	VAU 25 (OD 25,4 mm)	578634
	VAU 32 (OD 31,8 mm)	578636
POLYPIPE	F 16	578456
POLYPRESS	F 20	578460
	F 26	578462
	F 32	578464
	F 40	578478
POLYPIPE	TH 10	578342
POLYSURE	TH 15	578350
	TH 22	578588
	TH 28	578590
POLYSAN	TH 14	578348
Handelsges.	TH 16	578352
m.b.H. & Co KG	TH 17	578354
(Krems/Öster-	TH 18	578356
reich) POLYSAN-	TH 20	578358
Press-System	TH 26	578362
	TH 32	578364
	TH 40	578624
POLYSAN	M 15	578312
Handelsges.	M 18	578314
m.b.H. & Co KG	M 22	578316
(Krems/Öster-	M 28	578318
reich) POLYSAN-	M 35	578390
EUROTUBI C-		
Stahl-Press-		
System		
POLYSAN	M 15	578312
Handelsges.	M 18	578314
m.b.H. & Co KG	M 22	578316
(Krems/Öste-	M 28	578318
reich) POLYSAN-	M 35	578390
EUROTUBI Edel-		
stahl-Press-		
System		
POLYSAN	M 15	578312
Handelsges.	M 18	578314
m.b.H. & Co KG	M 22	578316
(Krems/Öster-	M 28	578318
reich) POLYSAN-	M 35	578390
EUROTUBI		
Edelstahl-Press-		
System Gas		
POLYSAN	U 16	578374
(España)	U 18	578376
Rainbow	U 20	578378
	U 25	578380
	U 32	578382
	U 40	578386
Prandelli	H 14	578398
Multyrama Pf	H 16	578400
	H 18	578404
	H 20	578406
	H 26	578410
	H 32	578412
Prandelli	H 16	578400
Multyrama Pfm	H 18	578404
	H 20	578406
	H 26	578410
	H 32	578412
	TH 16	578352
	TH 18	578356
	TH 20	578358
	TH 26	578362
	TH 32	578364
	U 16	578374
	U 18	578376
	U 20	578378

Система	контур	Арт.-№
PRASKI	TH 10	578342
BAVARIA-press	TH 14	578348
	TH 16	578352
	TH 17	578354
	TH 20	578358
	TH 26	578362
	TH 32	578364
	TH 40	578624
Raccorderie	M 15	578312
Metalliche	M 18	578314
inoxPRES <sup>1)</sup>	M 22	578316
	M 28	578318
Raccorderie	M 15	578312
Metalliche	M 18	578314
steelPRES <sup>1)</sup>	M 22	578316
	M 28	578318
RBM Tita-gas	TH 16	578352
	TH 20	578358
	TH 26	578362
	TH 32	578364
RBM Tita-fix	B 14	578466
	B 16	578468
	B 18	578470
	B 20	578472
	B 26	578474
	F 16	578456
	F 18	578458
	F 20	578460
	H 14	578398
	H 16	578400
	H 18	578404
	H 20	578406
	H 26	578410
	H 32	578412
	TH 14	578348
	TH 16	578352
	TH 18	578356
	TH 20	578358
	TH 26	578362
	TH 32	578364
	TH 40	578624
	U 14	578372
	U 16	578374
	U 18	578376
	U 20	578378
remo	H 14	578398
	H 16	578400
	H 18	578404
	H 20	578406
	H 26	578410
	H 32	578412
RIFENG U	U 14	578372
PRESS FITTING	U 16	578374
(F5)	U 18	578376
	U 20	578378
	U 25	578380
	U 32	578382
	U 40	578386
RIFENG TH	TH 16	578352
PRESS FITTING	TH 20	578358
(F9)	TH 25	578360
	TH 26	578362
	TH 32	578364
RIQUIER	RFz 12	578490
A SERTIR	RFz 16	578492
	RFz 20	578494
	RFz 25	578496
Rofix Climatrix	H 16	578400
Rhinopex	H 20	578406
	U 16	578374
	U 20	578378
	TH 16	578352
	TH 20	578358
	TH 26	578362
	TH 32	578364
Roth	RN 14	578434
	RN 17	578436
	RN 20	578438
	RN 25/26	578440
	RN 32	578442
Roth Nordic	RN 16	578454
Alu-LaserPlus/	RN 20	578438
PressCheck	RN 25/26	578440
(DNK-NOR-SWE-FIN)	RN 32	578442
Rubinetterie	M 15	578312
Bresciane	M 18	578314
Bonomi	M 22	578316
TURBO INOX	M 28	578318
	M 35	578390
Rubinetterie	M 15	578312
Bresciane	M 18	578314
Bonomi	M 22	578316
TURBO STEEL	M 28	578318
	M 35	578390

Система	контур	Арт.-№
Rubinetterie	TH 14	578348
Bresciane	TH 16	578352
Bonomi	TH 18	578356
TURBO PRESS	TH 20	578358
	TH 26	578362
	TH 32	578364
	TH 40	578624
Rubinetterie	TH 16	578352
Bresciane	TH 20	578358
Bonomi	TH 26	578362
TURBO PRESS	TH 32	578364
GAS		
SA.MI plastic	TH 14	578348
	TH 16	578352
	TH 18	578356
	TH 20	578358
	TH 26	578362
	TH 32	578364
	TH 40	578624
SA.MI plastic	TH 16	578352
Multistrato Gas	TH 20	578358
	TH 26	578362
	TH 32	578364
SANHA	TH 14	578348
3fit-Press	TH 16	578352
Serie 25000	TH 20	578358
	TH 26	578362
	TH 32	578364
	TH 40	578624
	U 14	578372
	U 16	578374
	U 20	578378
SANHA-Press	SA 12	578510
Chrom	SA 15	578514
Serie 16000	SA 18	578518
	SA 22	578520
	SA 28	578522
	M 12	578310
	M 15 <sup>1)</sup>	578312
	M 18 <sup>1)</sup>	578314
	M 22 <sup>1)</sup>	578316
	M 28	578318
	M 35	578390
	M 12 45° (PR-2B) <sup>3)</sup>	574520
	M 15 45° (PR-2B) <sup>3)</sup>	574522
	M 18 45° (PR-2B) <sup>3)</sup>	574524
	M 22 45° (PR-2B) <sup>3)</sup>	574526
	M 28 45° (PR-2B) <sup>3)</sup>	574528
	M 35 45° (PR-2B) <sup>3)</sup>	574530
	V 12	578324
	V 15 <sup>1)</sup>	578328
	V 18 <sup>1)</sup>	578332
	V 22 <sup>1)</sup>	578334
	V 28	578336
	V 35	578604
	V 12 45° (PR-2B) <sup>3)</sup>	574502
	V 15 45° (PR-2B) <sup>3)</sup>	574504
	V 18 45° (PR-2B) <sup>3)</sup>	574506
	V 22 45° (PR-2B) <sup>3)</sup>	574508
	V 28 45° (PR-2B) <sup>3)</sup>	574510
	V 35 45° (PR-2B) <sup>3)</sup>	574512
SANHA-NiroSan-	SA 15	578514
Presssystem	SA 18	578518
Serie 9000	SA 22	578520
	SA 28	578522
	M 15 <sup>1)</sup>	578312
	M 18 <sup>1)</sup>	578314
	M 22 <sup>1)</sup>	578316
	M 28	578318
	M 35	578390
	M 15 45° (PR-2B) <sup>3)</sup>	574522
	M 18 45° (PR-2B) <sup>3)</sup>	574524
	M 22 45° (PR-2B) <sup>3)</sup>	574526
	M 28 45° (PR-2B) <sup>3)</sup>	574528
	M 35 45° (PR-2B) <sup>3)</sup>	574530
	V 15 <sup>1)</sup>	578328
	V 18 <sup>1)</sup>	578332
	V 22 <sup>1)</sup>	578334
	V 28	578336
	V 35	578604
	V 15 45° (PR-2B) <sup>3)</sup>	574504
	V 18 45° (PR-2B) <sup>3)</sup>	574506
	V 22 45° (PR-2B) <sup>3)</sup>	574508
	V 28 45° (PR-2B) <sup>3)</sup>	574510
	V 35 45° (PR-2B) <sup>3)</sup>	574512

Система	контур	Арт.-№	
SANHA-NiroSan-Presssystem Serie 19000 (silicone free)	SA 15	578514	
	SA 18	578518	
	SA 22	578520	
	SA 28	578522	
	M 15 <sup>1)</sup>	578312	
	M 18 <sup>1)</sup>	578314	
	M 22 <sup>1)</sup>	578316	
	M 28	578318	
	M 35	578390	
	M 15 45° (PR-2B) <sup>3)</sup>	574522	
	M 18 45° (PR-2B) <sup>3)</sup>	574524	
	M 22 45° (PR-2B) <sup>3)</sup>	574526	
	M 28 45° (PR-2B) <sup>3)</sup>	574528	
	M 35 45° (PR-2B) <sup>3)</sup>	574530	
	V 15 <sup>1)</sup>	578328	
	V 18 <sup>1)</sup>	578332	
	V 22 <sup>1)</sup>	578334	
	V 28	578336	
	V 35	578604	
	V 15 45° (PR-2B) <sup>3)</sup>	574504	
	V 18 45° (PR-2B) <sup>3)</sup>	574506	
	V 22 45° (PR-2B) <sup>3)</sup>	574508	
	V 28 45° (PR-2B) <sup>3)</sup>	574510	
	V 35 45° (PR-2B) <sup>3)</sup>	574512	
	SANHA-NiroSan-Presssystem Gas Serie 17000	SA 15	578514
		SA 18	578518
		SA 22	578520
		SA 28	578522
		M 15 <sup>1)</sup>	578312
		M 18 <sup>1)</sup>	578314
M 22 <sup>1)</sup>		578316	
M 28		578318	
M 35		578390	
M 15 45° (PR-2B) <sup>3)</sup>		574522	
M 18 45° (PR-2B) <sup>3)</sup>		574524	
M 22 45° (PR-2B) <sup>3)</sup>		574526	
M 28 45° (PR-2B) <sup>3)</sup>		574528	
M 35 45° (PR-2B) <sup>3)</sup>		574530	
V 15 <sup>1)</sup>		578328	
V 18 <sup>1)</sup>		578332	
V 22 <sup>1)</sup>		578334	
V 28		578336	
V 35		578604	
V 15 45° (PR-2B) <sup>3)</sup>		574504	
V 18 45° (PR-2B) <sup>3)</sup>		574506	
V 22 45° (PR-2B) <sup>3)</sup>		574508	
V 28 45° (PR-2B) <sup>3)</sup>		574510	
V 35 45° (PR-2B) <sup>3)</sup>		574512	
SANHA-Pressfittings Serie 6000/ Serie 8000		SA 12	578510
		SA 14	578512
		SA 15	578514
		SA 16	578516
		SA 18	578518
		SA 22	578520
	SA 28	578522	
	M 12	578310	
	M 15 <sup>1)</sup>	578312	
	M 18 <sup>1)</sup>	578314	
	M 22 <sup>1)</sup>	578316	
	M 28	578318	
	M 35	578390	
	M 12 45° (PR-2B) <sup>3)</sup>	574520	
	M 15 45° (PR-2B) <sup>3)</sup>	574522	
	M 18 45° (PR-2B) <sup>3)</sup>	574524	
	M 22 45° (PR-2B) <sup>3)</sup>	574526	
	M 28 45° (PR-2B) <sup>3)</sup>	574528	
	M 35 45° (PR-2B) <sup>3)</sup>	574530	
	V 12	578324	
	V 14	578326	
	VG 14	578338	
	V 15 <sup>1)</sup>	578328	
	V 16	578330	
	VG 16	578340	
	V 18 <sup>1)</sup>	578332	
	V 22 <sup>1)</sup>	578334	
	V 28	578336	
	V 35	578604	
	V 12 45° (PR-2B) <sup>3)</sup>	574502	
V 15 45° (PR-2B) <sup>3)</sup>	574504		
V 18 45° (PR-2B) <sup>3)</sup>	574506		
V 22 45° (PR-2B) <sup>3)</sup>	574508		
V 28 45° (PR-2B) <sup>3)</sup>	574510		
V 35 45° (PR-2B) <sup>3)</sup>	574512		

Система	контур	Арт.-№
SANHA-Pressfittings Gas Serie 10000/ Serie 11000	SA 12	578510
	SA 14	578512
	SA 15	578514
	SA 16	578516
	SA 18	578518
	SA 22	578520
	SA 28	578522
	M 12	578310
	M 15 <sup>1)</sup>	578312
	M 18 <sup>1)</sup>	578314
	M 22 <sup>1)</sup>	578316
	M 28	578318
	M 35	578390
	M 12 45° (PR-2B) <sup>3)</sup>	574520
	M 15 45° (PR-2B) <sup>3)</sup>	574522
	M 18 45° (PR-2B) <sup>3)</sup>	574524
	M 22 45° (PR-2B) <sup>3)</sup>	574526
	M 28 45° (PR-2B) <sup>3)</sup>	574528
	M 35 45° (PR-2B) <sup>3)</sup>	574530
	V 12	578324
	V 14	578326
	VG 16	578340
	V 15 <sup>1)</sup>	578328
	V 16	578330
	VG 16	578340
	V 18 <sup>1)</sup>	578332
	V 22 <sup>1)</sup>	578334
	V 28	578336
	V 35	578604
	V 12 45° (PR-2B) <sup>3)</sup>	574502
V 15 45° (PR-2B) <sup>3)</sup>	574504	
V 18 45° (PR-2B) <sup>3)</sup>	574506	
V 22 45° (PR-2B) <sup>3)</sup>	574508	
V 28 45° (PR-2B) <sup>3)</sup>	574510	
V 35 45° (PR-2B) <sup>3)</sup>	574512	
SANHA-Pressfittings Solar Serie 12000/ Serie 13000	SA 12	578510
	SA 15	578514
	SA 18	578518
	SA 22	578520
	SA 28	578522
	M 12	578310
	M 15 <sup>1)</sup>	578312
	M 18 <sup>1)</sup>	578314
	M 22 <sup>1)</sup>	578316
	M 28	578318
	M 35	578390
	M 12 45° (PR-2B) <sup>3)</sup>	574520
	M 15 45° (PR-2B) <sup>3)</sup>	574522
	M 18 45° (PR-2B) <sup>3)</sup>	574524
	M 22 45° (PR-2B) <sup>3)</sup>	574526
	M 28 45° (PR-2B) <sup>3)</sup>	574528
	M 35 45° (PR-2B) <sup>3)</sup>	574530
	V 12	578324
	V 15 <sup>1)</sup>	578328
	V 18 <sup>1)</sup>	578332
	V 22 <sup>1)</sup>	578334
	V 28	578336
	V 35	578604
	V 12 45° (PR-2B) <sup>3)</sup>	574502
	V 15 45° (PR-2B) <sup>3)</sup>	574504
	V 18 45° (PR-2B) <sup>3)</sup>	574506
	V 22 45° (PR-2B) <sup>3)</sup>	574508
	V 28 45° (PR-2B) <sup>3)</sup>	574510
	V 35 45° (PR-2B) <sup>3)</sup>	574512
	SANHA-Pressfittings Air Serie 14000/ Serie 15000	SA 12
SA 15		578514
SA 18		578518
SA 22		578520
SA 28		578522
M 12		578310
M 15 <sup>1)</sup>		578312
M 18 <sup>1)</sup>		578314
M 22 <sup>1)</sup>		578316
M 28		578318
M 35		578390
M 12 45° (PR-2B) <sup>3)</sup>		574520
M 15 45° (PR-2B) <sup>3)</sup>		574522
M 18 45° (PR-2B) <sup>3)</sup>		574524
M 22 45° (PR-2B) <sup>3)</sup>		574526
M 28 45° (PR-2B) <sup>3)</sup>		574528
M 35 45° (PR-2B) <sup>3)</sup>		574530
V 12		578324
V 15 <sup>1)</sup>		578328
V 18 <sup>1)</sup>		578332
V 22 <sup>1)</sup>		578334
V 28		578336
V 35		578604
V 12 45° (PR-2B) <sup>3)</sup>		574502
V 15 45° (PR-2B) <sup>3)</sup>		574504
V 18 45° (PR-2B) <sup>3)</sup>		574506
V 22 45° (PR-2B) <sup>3)</sup>		574508
V 28 45° (PR-2B) <sup>3)</sup>		574510
V 35 45° (PR-2B) <sup>3)</sup>		574512

Система	контур	Арт.-№	
SANHA-Pressfittings Industrie Serie 18000	SA 12	578510	
	SA 15	578514	
	SA 18	578518	
	SA 22	578520	
	SA 28	578522	
	M 12	578310	
	M 15 <sup>1)</sup>	578312	
	M 18 <sup>1)</sup>	578314	
	M 22 <sup>1)</sup>	578316	
	M 28	578318	
	M 35	578390	
	M 12 45° (PR-2B) <sup>3)</sup>	574520	
	M 15 45° (PR-2B) <sup>3)</sup>	574522	
	M 18 45° (PR-2B) <sup>3)</sup>	574524	
	M 22 45° (PR-2B) <sup>3)</sup>	574526	
	M 28 45° (PR-2B) <sup>3)</sup>	574528	
	M 35 45° (PR-2B) <sup>3)</sup>	574530	
	V 12	578324	
	V 15 <sup>1)</sup>	578328	
	V 18 <sup>1)</sup>	578332	
	V 22 <sup>1)</sup>	578334	
	V 28	578336	
	V 35	578604	
	V 12 45° (PR-2B) <sup>3)</sup>	574502	
	V 15 45° (PR-2B) <sup>3)</sup>	574504	
	V 18 45° (PR-2B) <sup>3)</sup>	574506	
	V 22 45° (PR-2B) <sup>3)</sup>	574508	
	V 28 45° (PR-2B) <sup>3)</sup>	574510	
	V 35 45° (PR-2B) <sup>3)</sup>	574512	
	SANHA-PURAPRESS Serie 80000	SA 12	578510
SA 15		578514	
SA 18		578518	
SA 22		578520	
SA 28		578522	
M 12 <sup>1)</sup>		578310	
M 15 <sup>1)</sup>		578312	
M 18 <sup>1)</sup>		578314	
M 22 <sup>1)</sup>		578316	
M 28 <sup>1)</sup>		578318	
M 12 45° (PR-2B) <sup>3)</sup>		574520	
M 15 45° (PR-2B) <sup>3)</sup>		574522	
M 18 45° (PR-2B) <sup>3)</sup>		574524	
M 22 45° (PR-2B) <sup>3)</sup>		574526	
M 28 45° (PR-2B) <sup>3)</sup>		574528	
V 12		578324	
V 15 <sup>1)</sup>		578328	
V 18 <sup>1)</sup>		578332	
V 22 <sup>1)</sup>		578334	
V 28		578336	
V 35		578604	
V 12 45° (PR-2B) <sup>3)</sup>		574502	
V 15 45° (PR-2B) <sup>3)</sup>		574504	
V 18 45° (PR-2B) <sup>3)</sup>		574506	
V 22 45° (PR-2B) <sup>3)</sup>		574508	
V 28 45° (PR-2B) <sup>3)</sup>		574510	
SANHA-Therm Serie 24000		SA 12	578510
		SA 15	578514
		SA 18	578518
		SA 22	578520
	SA 28	578522	
	M 12	578310	
	M 15 <sup>1)</sup>	578312	
	M 18 <sup>1)</sup>	578314	
	M 22 <sup>1)</sup>	578316	
	M 28	578318	
	M 35	578390	
	M 12 45° (PR-2B) <sup>3)</sup>	574520	
	M 15 45° (PR-2B) <sup>3)</sup>	574522	
	M 18 45° (PR-2B) <sup>3)</sup>	574524	
	M 22 45° (PR-2B) <sup>3)</sup>	574526	
	M 28 45° (PR-2B) <sup>3)</sup>	574528	
	M 35 45° (PR-2B) <sup>3)</sup>	574530	
	V 12	578324	
	V 15 <sup>1)</sup>	578328	
	V 18 <sup>1)</sup>	578332	
	V 22 <sup>1)</sup>	578334	
	V 28	578336	
	V 35	578604	
	V 12 45° (PR-2B) <sup>3)</sup>	574502	
	V 15 45° (PR-2B) <sup>3)</sup>	574504	
	V 18 45° (PR-2B) <sup>3)</sup>	574506	
	V 22 45° (PR-2B) <sup>3)</sup>	574508	
	V 28 45° (PR-2B) <sup>3)</sup>	574510	
	V 35 45° (PR-2B) <sup>3)</sup>	574512	

Системы пресс-фитинга для газопроводов могут быть опрессованы только обозначенными в таблице желтым цветом пресс-клещами/пресс-кольцами. Учтите национальные предписания.

<sup>1)</sup> Могут применяться только обжимные клещи, начиная с маркировки „108“ (1 квартал 2008), „208“ (2 квартал 2008 г.).

Обозначение отпечатано на всех пресс-клещах.

<sup>2)</sup> Для фиксации подходящих пресс-вставок.

<sup>3)</sup> Для привода пресс-кольца необходимы промежуточные клещи, см. стр. 134.

Пригодность пресс-инструмента REMS для систем пресс-фитингов: состояние на: 28.10.2013. Актуальное положение Вы найдёте в интернете: [www.rems.de](http://www.rems.de) → Загрузка → Каталоги → REMS каталог. Пресс-клещи для иных систем пресс-фитингов – по запросу.



Система	контур	Арт.-№
SATEC SK VI Term	TH 16	578352
	TH 18	578356
	TH 20	578358
	TH 26	578362
	TH 32	578364
Schlösser	U 40	578386
	TH 16	578352
	EUROPRESS-SYSTEM	578358
	TH 20	578362
SCHÜTZ EHT rOpress	TH 32	578364
	TH 14	578348
	TH 16	578352
Schwer Fittings AQUApress	TH 20	578358
	TH 26	578362
	TH 32	578364
	M 12	578310
	M 15	578312
Seppelfricke HENCO PRESS	M 18	578314
	M 22	578316
	M 28	578318
	M 35	578390
	TH 16	578352
Seppelfricke Sudopress	TH 20	578358
	TH 26	578362
	V 15	578328
Edelstahl Visu-Control	V 18	578332
	V 22	578334
	V 28	578336
Seppelfricke Sudopress Kupfer	V 35	578604
	V 12	578324
	V 15	578328
Visu-Control	V 18	578332
	V 22	578334
	V 28	578336
	V 35	578604
	V 15	578328
Seppelfricke Sudopress Kupfer	V 18	578332
	V 22	578334
	V 28	578336
Solar	V 35	578604
	V 15	578328
	V 18	578332
Seppelfricke XPress C-Stahl	V 22	578334
	V 28	578336
	V 35	578604
	TH 14	578348
	TH 16	578352
Seppelfricke XPress Kupfer	TH 18	578356
	TH 20	578358
	TH 26	578362
	THL 32	578368
	TH 40	578624
Seppelfricke XPress Kupfer gas	M 12	578310
	M 15	578312
	M 18 <sup>1)</sup>	578314
	M 22	578316
	M 28 <sup>1)</sup>	578318
SESTA SESTA GAS	M 35	578390
	M 15	578312
	M 18 <sup>1)</sup>	578314
	M 22	578316
	M 28 <sup>1)</sup>	578318
SESTA sistema multistrato	TH 14	578348
	TH 16	578352
	TH 20	578358
	TH 26	578362
	TH 32	578364
SIKO TYPRO	H 16	578400
	H 20	578406
	TH 14	578348
	TH 16	578352
	TH 18	578356
	TH 20	578358
	TH 26	578362
	TH 32	578364
	TH 40	578624
	U 16	578374
U 20	578378	

Система	контур	Арт.-№
SIKO TYROTHERM	TH 14	578348
	TH 16	578352
	TH 18	578356
	TH 20	578358
	TH 26	578362
	U 16	578374
SLOVARM PEX-THERM	U 20	578378
	H 26	578410
	U 32	578382
	H 16	578400
	H 20	578406
	H 26	578412
Standard Hidráulica MultiStandard	H 32	578418
	U 16	578374
	U 18	578376
	U 20	578378
STELBI POLIKRAFT	U 25	578380
	U 32	578382
	TH 14	578348
	TH 16	578352
System WELCO-Gas	TH 18	578356
	TH 20	578358
	TH 26	578362
	TH 32	578364
System WELCO-Flex	H 16 A	578420
	H 20 A	578426
	H 26 A	578430
	H 32 A	578432
System WELCO-Teck	H 14 A	578418
	H 16 A	578420
	H 17 A	578422
	H 20 A	578426
TERMICALINE Termipex	H 26 A	578430
	H 32 A	578432
	H 16 A	578420
	H 20 A	578426
THERMOLUTZ acular/rapid	H 26 A	578430
	H 32 A	578432
	B 16	578468
	B 20	578472
TE-SA TE-SA press serie 800	B 26	578474
	B 32	578476
	H 16	578400
	H 20	578406
THISA Thisa multiplus	TH 16	578352
	TH 20	578358
	TH 26	578362
	TH 32	578364
THERMOCONCEPT TC-PRESS	TH 40	578624
	RFz 16	578492
	RFz 20	578494
	RFz 25	578496
TIEMME COBRAPRESS	RFz 32	578498
	U 16	578374
	U 18	578376
	U 20	578378
THISA Thisa Pex	U 25	578380
	U 32	578382
	U 40	578386
	RFz 16	578492
TIEMME Serie 1700 PE-X a pressare	RFz 20	578494
	RFz 25	578496
	RFz 32	578498
	TH 16	578352
TIEMME TIEMME Gas	TH 20	578358
	TH 26	578362
	THL 32	578368
	TH 40	578624

Система	контур	Арт.-№
TKM Systemtechnik	TH 14	578348
	TH 16	578352
	TH 20	578358
	TH 26	578362
TRA MULTITRAPRESS	TH 32	578364
	TH 40	578624
	U 16	578374
	U 18	578376
TRA TRAPRESS	U 20	578378
	U 25	578380
	U 32	578382
	U 40	578386
Trérimétaux Qtec	H 12	578396
	H 16	578400
	H 20	578406
	H 25	578408
TWEETOP	H 32	578412
	RFz 12	578490
	RFz 16	578492
	RFz 20	578494
UNICAL AG MAX MULTIPEX	RFz 25	578496
	RFz 32	578498
	U 16	578374
	U 20	578378
UNIDELTA DeltAll	H 26	578410
	U 32	578382
	TH 16	578352
	TH 20	578358
Uponor Unipipe	TH 26	578362
	TH 32	578364
	TH 40	578624
	H 16	578400
Uponor MLC	H 20	578406
	H 26	578410
	H 32	578412
	U 16	578374
Uponor MLC-D	U 20	578378
	U 32	578382
	U 40	578386
	UP 14	578576
Uponor MLC-G	UP 16	578578
	UP 18	578580
	UP 20	578582
	UP 25	578584
Valsir PEXAL	UP 32	578586
	UP 16	578578
	UP 20	578582
	UP 25	578584
Valsir PEXAL Gas	UP 32	578586
	U 32	578382
	U 40	578386
	H 14	578398
Van Marcke Log. Tu-Bi-Pex	H 16	578400
	H 20	578406
	H 26	578410
	H 32 V	578602
Van Marcke Log. Tu-Bi-Press	H 14	578398
	H 16	578400
	H 20	578406
	H 26	578410
TIEMME Serie 1700 PE-X a pressare	TH 16	578352
	TH 17	578354
	TH 20	578358
	TH 26	578362
TIEMME Serie 1700 PE-X a pressare	TH 32	578364
	TH 40	578624
	M 12	578310
	M 15	578312
TIEMME Serie 1700 PE-X a pressare	M 18	578314
	M 22	578316
	M 28	578318
	M 35	578390
TIEMME Serie 1700 PE-X a pressare	M 12 45° (PR-2B) <sup>3)</sup>	574520
	M 15 45° (PR-2B) <sup>3)</sup>	574522
	M 18 45° (PR-2B) <sup>3)</sup>	574524
	M 22 45° (PR-2B) <sup>3)</sup>	574526
TIEMME Serie 1700 PE-X a pressare	M 28 45° (PR-2B) <sup>3)</sup>	574528
	M 35 45° (PR-2B) <sup>3)</sup>	574530

Система	контур	Арт.-№
Variotherm	TH 11,6	578344
System TH	TH 16	578352
Viega Pexfit Fosta	VX 16	578552
	VX 20	578554
	VX 25	578556
Viega Pexfit Fosta G	VX 16	578552
	VX 20	578554
	VX 25	578556
Viega Pexfit Plus	VX 12	578550
	VX 16	578552
	VX 20	578554
Viega Pexfit Pro Fosta	VX 16	578552
	VX 20	578554
	VX 25	578556
Viega Pexfit Pro Plus	VX 16	578552
	VX 20	578554
Viega Prestabo	V 12	578324
	V 15	578328
	V 18	578332
	V 22	578334
	V 28	578336
	V 35	578604
	V 12 45° (PR-2B) <sup>3)</sup>	574502
	V 15 45° (PR-2B) <sup>3)</sup>	574504
	V 18 45° (PR-2B) <sup>3)</sup>	574506
	V 22 45° (PR-2B) <sup>3)</sup>	574508
	V 28 45° (PR-2B) <sup>3)</sup>	574510
	V 35 45° (PR-2B) <sup>3)</sup>	574512
Viega Profipress	V 12	578324
	VG 14	578338
	V 15	578328
	VG 16	578340
	V 18	578332
	V 22	578334
	V 28	578336
	V 35	578604
	V 12 45° (PR-2B) <sup>3)</sup>	574502
	V 15 45° (PR-2B) <sup>3)</sup>	574504
	V 18 45° (PR-2B) <sup>3)</sup>	574506
	V 22 45° (PR-2B) <sup>3)</sup>	574508
	V 28 45° (PR-2B) <sup>3)</sup>	574510
	V 35 45° (PR-2B) <sup>3)</sup>	574512
Viega Profipress G	V 12	578324
	V 15	578328
	V 18	578332
	V 22	578334
	V 28	578336
	V 35	578604
	V 12 45° (PR-2B) <sup>3)</sup>	574502
	V 15 45° (PR-2B) <sup>3)</sup>	574504
	V 18 45° (PR-2B) <sup>3)</sup>	574506
	V 22 45° (PR-2B) <sup>3)</sup>	574508
	V 28 45° (PR-2B) <sup>3)</sup>	574510
	V 35 45° (PR-2B) <sup>3)</sup>	574512
Viega Profipress S	V 12	578324
	V 15	578328
	V 18	578332
	V 22	578334
	V 28	578336
	V 35	578604
	V 12 45° (PR-2B) <sup>3)</sup>	574502
	V 15 45° (PR-2B) <sup>3)</sup>	574504
	V 18 45° (PR-2B) <sup>3)</sup>	574506
	V 22 45° (PR-2B) <sup>3)</sup>	574508
	V 28 45° (PR-2B) <sup>3)</sup>	574510
	V 35 45° (PR-2B) <sup>3)</sup>	574512
Viega Profipress Therm	V 12	578324
	V 15	578328
	V 18	578332
	V 22	578334
	V 12 45° (PR-2B) <sup>3)</sup>	574502
	V 15 45° (PR-2B) <sup>3)</sup>	574504
	V 18 45° (PR-2B) <sup>3)</sup>	574506
	V 22 45° (PR-2B) <sup>3)</sup>	574508
	V 28 45° (PR-2B) <sup>3)</sup>	574510
	V 35 45° (PR-2B) <sup>3)</sup>	574512
Viega ProPress System USA	VUS ½" (OD 15,88 mm)	578566
	VUS ¾" (OD 22,22 mm)	578568
	VUS 1" (OD 28,58 mm)	578570
	VUS 1¼" (OD 34,93 mm)	578606
Viega Propress WATER System	VAU 15 (OD 12,7 mm)	578630
	VAU 20 (OD 19,1 mm)	578632
AUS	VAU 25 (OD 25,4 mm)	578634
	VAU 32 (OD 31,8 mm)	578636

Система	контур	Арт.-№
Viega PropressG	VAU 15 (OD 12,7 mm)	578630
GAS System	VAU 20 (OD 19,1 mm)	578632
AUS	VAU 25 (OD 25,4 mm)	578634
	VAU 32 (OD 31,8 mm)	578636
Viega Sanfix Fosta	VP 16	578482
	VP 20	578484
	VP 25	578486
	VP 32	578488
Viega Sanfix Plus	VP 16	578482
	VP 20	578484
Viega Sanpress	V 12	578324
	V 15	578328
	V 18	578332
	V 22	578334
	V 28	578336
	V 35	578604
	V 12 45° (PR-2B) <sup>3)</sup>	574502
	V 15 45° (PR-2B) <sup>3)</sup>	574504
	V 18 45° (PR-2B) <sup>3)</sup>	574506
	V 22 45° (PR-2B) <sup>3)</sup>	574508
	V 28 45° (PR-2B) <sup>3)</sup>	574510
	V 35 45° (PR-2B) <sup>3)</sup>	574512
Viega Sanpress Inox	V 15	578328
	V 18	578332
	V 22	578334
	V 28	578336
	V 35	578604
	V 15 45° (PR-2B) <sup>3)</sup>	574504
	V 18 45° (PR-2B) <sup>3)</sup>	574506
	V 22 45° (PR-2B) <sup>3)</sup>	574508
	V 28 45° (PR-2B) <sup>3)</sup>	574510
	V 35 45° (PR-2B) <sup>3)</sup>	574512
Viega Sanpress Inox G	V 15	578328
	V 18	578332
	V 22	578334
	V 28	578336
	V 35	578604
	V 15 45° (PR-2B) <sup>3)</sup>	574504
	V 18 45° (PR-2B) <sup>3)</sup>	574506
	V 22 45° (PR-2B) <sup>3)</sup>	574508
	V 28 45° (PR-2B) <sup>3)</sup>	574510
	V 35 45° (PR-2B) <sup>3)</sup>	574512
Viessmann	TH 14	578348
	TH 16	578352
	TH 20	578358
	TH 26	578362
	TH 32	578364
VSH MultiPress	U 14	578372
	U 16	578374
	U 20	578378
	U 25	578380
	U 32	578382
	U 40	578386
VSH XPress Carbon	M 12	578310
	M 15	578312
	M 18 <sup>1)</sup>	578314
	M 22	578316
	M 28 <sup>1)</sup>	578318
	M 35	578390
VSH XPress Copper	M 15	578312
	M 18 <sup>1)</sup>	578314
	M 22	578316
	M 28 <sup>1)</sup>	578318
	M 35	578390
VSH XPress Copper GAS	M 15	578312
	M 18 <sup>1)</sup>	578314
	M 22	578316
	M 28 <sup>1)</sup>	578318
	M 35	578390
VSH XPress Copper Solar	M 15	578312
	M 18 <sup>1)</sup>	578314
	M 22	578316
	M 28 <sup>1)</sup>	578318
	M 35	578390
VSH XPress Stainless	M 15	578312
	M 18 <sup>1)</sup>	578314
	M 22	578316
	M 28 <sup>1)</sup>	578318
	M 35	578390
Walter Meier Metalplast	U 16	578374
	U 18	578376
	U 20	578378
	U 25	578380
	U 32	578382
	U 40	578386

Система	контур	Арт.-№
Watts MTR	TH 16	578352
Art press	TH 20	578358
	TH 26	578362
	TH 32	578364
Watts	US ¾"	578534
RADIANT	US ½"	578536
Watts WaterPEX	US ¾"	578538
	US 1"	578540
Watts	US ¾"	578534
RADIANT	US ½"	578536
Watts	US ¾"	578538
RadiantPEX	US 1"	578540
Watts	U 16 (½")	578374
RADIANT	U 20 (¾")	578378
Watts	U 25 (¾")	578380
RadiantPEX-AL	U 32 (1")	578382
Wavin	U 14	578372
Tigris K1	U 16	578374
	U 20	578378
	U 25	578380
	U 32	578382
	U 40	578386
Wavin Tigris M1	U 14	578372
	U 16	578374
	U 20	578378
	U 25	578380
	U 32	578382
	U 40	578386
WeeConPress Alu	M 12	578310
	M 15	578312
	M 18	578314
	M 22	578316
	M 28	578318
	M 35	578390
	M 12 45° (PR-2B) <sup>3)</sup>	574520
	M 15 45° (PR-2B) <sup>3)</sup>	574522
	M 18 45° (PR-2B) <sup>3)</sup>	574524
	M 22 45° (PR-2B) <sup>3)</sup>	574526
	M 28 45° (PR-2B) <sup>3)</sup>	574528
	M 35 45° (PR-2B) <sup>3)</sup>	574530
	V 12	578324
	V 15	578328
	V 18	578332
	V 22	578334
	V 28	578336
	V 35	578604
	V 12 45° (PR-2B) <sup>3)</sup>	574502
	V 15 45° (PR-2B) <sup>3)</sup>	574504
	V 18 45° (PR-2B) <sup>3)</sup>	574506
	V 22 45° (PR-2B) <sup>3)</sup>	574508
	V 28 45° (PR-2B) <sup>3)</sup>	574510
	V 35 45° (PR-2B) <sup>3)</sup>	574512
WeeConPress C-Stahl	M 12	578310
	M 15	578312
	M 18	578314
	M 22	578316
	M 28	578318
	M 35	578390
	M 12 45° (PR-2B) <sup>3)</sup>	574520
	M 15 45° (PR-2B) <sup>3)</sup>	574522
	M 18 45° (PR-2B) <sup>3)</sup>	574524
	M 22 45° (PR-2B) <sup>3)</sup>	574526
	M 28 45° (PR-2B) <sup>3)</sup>	574528
	M 35 45° (PR-2B) <sup>3)</sup>	574530
WeeConPress Inox	M 12	578310
	M 15	578312
	M 18	578314
	M 22	578316
	M 28	578318
	M 35	578390
	M 12 45° (PR-2B) <sup>3)</sup>	574520
	M 15 45° (PR-2B) <sup>3)</sup>	574522
	M 18 45° (PR-2B) <sup>3)</sup>	574524
	M 22 45° (PR-2B) <sup>3)</sup>	574526
	M 28 45° (PR-2B) <sup>3)</sup>	574528
	M 35 45° (PR-2B) <sup>3)</sup>	574530

Системы пресс-фитинга для газопроводов могут быть опрессованы только обозначенными в таблице желтым цветом пресс-клещами/пресс-кольцами. Учтите национальные предписания.

<sup>1)</sup> Могут применяться только обжимные клещи, начиная с маркировки „108“ (1 квартал 2008), „208“ (2 квартал 2008 г.).

Обозначение отпечатано на всех пресс-клещах.

<sup>2)</sup> Для фиксации подходящих пресс-вставок.

<sup>3)</sup> Для привода пресс-колец необходимы промежуточные клещи, см. стр. 134.

Пригодность пресс-инструмента REMS для систем пресс-фитингов: состояние на: 28.10.2013. Актуальное положение Вы найдёте в интернете: [www.rems.de](http://www.rems.de) → Загрузка → Каталоги → REMS каталог. Пресс-клещи для иных систем пресс-фитингов – по запросу.

Система	контур	Арт.-№	
WeeConPress Kupfer	M 12	578310	
	M 15	578312	
	M 18	578314	
	M 22	578316	
	M 28	578318	
	M 35	578390	
	M 12 45° (PR-2B) <sup>3)</sup>	574520	
	M 15 45° (PR-2B) <sup>3)</sup>	574522	
	M 18 45° (PR-2B) <sup>3)</sup>	574524	
	M 22 45° (PR-2B) <sup>3)</sup>	574526	
	M 28 45° (PR-2B) <sup>3)</sup>	574528	
	M 35 45° (PR-2B) <sup>3)</sup>	574530	
	WeeConFlex MVR	TH 16	578352
		TH 20	578358
TH 26		578362	
TH 32		578364	
TH 40		578624	
WEFA PLASTIC WEFATHERM- PRESS	H 16	578400	
	H 20	578406	
	H 26	578410	
	H 32	578412	
WEM	H 16	578400	
	U 16	578374	
WIELAND cuprotherm CTX	TH 14	578348	
	TH 16	578352	
	TH 18	578356	
	TH 20	578358	
	TH 26	578362	
Winkler	TH 14	578348	
	TH 16	578352	
	TH 18	578356	
	TH 20	578358	
	TH 26	578362	
	TH 32	578364	
WKS-Press	TH 14	578348	
	TH 16	578352	
	TH 17	578354	
	TH 20	578358	
	TH 26	578362	
	TH 32	578364	
	TH 40	578624	

Система	контур	Арт.-№	
XtraConnect	F 16	578456	
	F 20	578460	
	F 26	578462	
	F 32	578464	
	H 16	578400	
	H 20	578406	
	H 26	578410	
	H 32	578412	
	TH 16	578352	
	TH 20	578358	
	TH 26	578362	
	TH 32	578364	
	U 16	578374	
	U 20	578378	
	(NW 26) U 25	578380	
	U 32	578382	
	VP 16	578482	
	VP 20	578484	
	VP 32	578488	
	Zetaesse	TH 14	578348
Multistrato	TH 16	578352	
	TH 18	578356	
EUROPEX	TH 20	578358	
	TH 26	578362	
	TH 32	578364	
	U 14	578372	
	U 16	578374	
	U 18	578376	
	U 20	578378	
	Zetaesse	TH 14	578348
	Multistrato	TH 16	578352
		TH 18	578356
ISOPEX	TH 20	578358	
	TH 26	578362	
	TH 32	578364	
	U 14	578372	
	U 16	578374	
	U 18	578376	
	U 20	578378	

Система	контур	Арт.-№
Zetaesse Rame	TH 14	578348
	TH 16	578352
	TH 20	578358
	U 14	578372
	U 16	578374
HydroSAN	U 20	578378
	TH 14	578348
	TH 16	578352
	TH 20	578358
	U 14	578372
ThermoSAN	U 16	578374
	U 20	578378
	TH 12	578346
	TH 16	578352
	TH 17	578354
ZEWOTHERM	TH 18	578356
	TH 20	578358
	TH 26	578362
	TH 32	578364
	TH 40	578624
ZURN	US 3/8"	578534
	US 1/2"	578536
INDUSTRIES	US 3/4"	578538
	US 1"	578540



REMS пресс-клещи Мини с 2 поворотными моноблочными щечками.



REMS пресс-клещи 45° (PR-2B) с 2 щечками для запрессовки в труднодоступных местах, с промежуточные клещи Mini Z1.

Системы пресс-фитинга для газопроводов могут быть опрессованы только обозначенными в таблице желтым цветом пресс-клещами/пресс-кольцами. Учтите национальные предписания.

<sup>1)</sup> Могут применяться только обжимные клещи, начиная с маркировки „108“ (1 квартал 2008), „208“ (2 квартал 2008 г.). Обозначение отпечатано на всех пресс-клещах.

<sup>2)</sup> Для фиксации подходящих пресс-вставок.

<sup>3)</sup> Для привода пресс-колец необходимы промежуточные клещи, см. стр. 134.

Пригодность пресс-инструмента REMS для систем пресс-фитингов: состояние на: 28.10.2013. Актуальное положение Вы найдёте в интернете: [www.rems.de](http://www.rems.de) → Загрузка → Каталоги → REMS каталог. Пресс-клещи для иных систем пресс-фитингов – по запросу.

### Оснастка

Наименование	Арт.-№
Промежуточные клещи Мини Z1 для приведения в действие пресс-клещи REMS 45° (PR-2B)	578558
Стальной чемодан с вкладышем для промежуточных клещей Мини Z1 и промежуточных клещей Z1, а также 6 пресс-колец REMS V 12–35 45° (PR-2B) или M 12–35 45° (PR-2B)	574516
Стальной чемодан для 8 пресс-клещей Мини/отрезных клещей Мини и отделом для трубореза до 42 мм	578295





Мощные отрезные клещи Мини М из кованной и особо прочной специальной стали для резки шпилек.

Сталь, нержавеющая сталь  
 Расчитаны на нагрузку 4.8 (400 Н/мм<sup>2</sup>) М 6 – М 10

## REMS отрезные клещи Мини М – режут всего за 2 секунды!

Переворачиваемые отрезные насадки для удвоенного срока эксплуатации. Отрезные насадки, изготовленные с высокой точностью на обрабатывающих центрах с АЧПУ, отрезают шпильки чётко, без грата.

Режущие вставки М с прецизионным резьбовым контуром, изготовленные на станке с ЧПУ для точного захвата шпильки в процессе резки. Детали клещей, режущие вставки и специально сконструированные и закаленные режущие кромки высокой точности для резки без образования заусенцев.

Шпильку можно сразу после резки без дополнительной обработки винтить в резьбовое соединение трубного хомута или накрутить на нее гайку.

Отрезное устройство сконструировано в форме пресс-клещей (**патент EP 1 459 825, патент US 7,284,330**). Очень компактная конструкция и небольшой вес отрезных клещей REMS Mini благодаря специальному расположению подсоединения для отрезных клещей (**патент EP 1 952 948**).

Привод – REMS Мини-Пресс АСС.

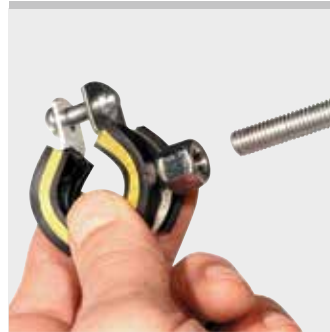
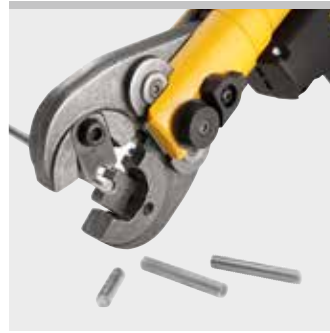

### Комплект поставки

**REMS отрезные клещи Мини М.** Отрезные клещи с 1 парой поворотных отрезных вставок для стали, нержавеющая сталь, М 6 – М 10. В картонной упаковке.

Наименование	для шпилек	Арт.-№
<b>REMS Отрезные клещи Мини М 6</b>	М 6	578620
<b>REMS Отрезные клещи Мини М 8</b>	М 8	578621
<b>REMS Отрезные клещи Мини М 10</b>	М 10	578622



Продукция немецкого производства



Патент EP 1 952 948  
 Патент EP 1 223 008  
 Патент US 6,739,172

### Оснастка

Наименование	для шпилек	Арт.-№
<b>Отрезные вставки М 6, пара</b>	М 6	571891
<b>Отрезные вставки М 8, пара</b>	М 8	571896
<b>Отрезные вставки М 10, пара</b>	М 10	571866
<b>Стальной чемодан для 8 пресс-клещей Мини/отрезных клещей Мини и отделом для труборежа до 42 мм</b>		578295



Универсальный радиальный пресс для изготовления пресс-соединений всех стандартных систем пресс-фитинга.

Пресс-соединения для пластиковых и металлопластиковых труб D 10–26 мм  
D 3/8–1"

Полный ассортимент пресс-клещей REMS для всех традиционных систем пресс-фитинга, смотри страницу 142–158.

**REMS Эко-Пресс – универсальный, до D 26 мм. Быстрая, надёжная прессовка.**

### Системное преимущество

Только одни пресс-клещи для всех радиальных пресс-инструментов REMS (кроме REMS Мини-Пресс ACC), в том числе для радиальных прессов других производителей.

Все пресс-клещи, обозначенные \* подходят также и к ручному радиальному прессу REMS Eco-Press (Патент EP 1 223 008, Патент US 6,739,172). Поэтому их хранение на складе просто и экономично.

### Пресс-клещи на все стандартные системы

Полный ассортимент пресс-клещей REMS на все используемые пресс-фитинговые системы (Страница 142–158). Выдерживают высокие нагрузки, изготовлены из ковanej и особенно надёжной специальной стали высокой прочности. Пресс-контуры клещей REMS специфицированы и соответствуют требованиям отдельных пресс-фитинговых систем. Благодаря этому гарантирована надёжная прессовка.

### Конструкция

Компактный, удобный, легкий. Привод с короткими рукоятками всего 1,6 кг. Применим повсюду, на весу, над головой, в труднодоступных местах. Рукоятки привода разборные, для выбора различного силового усилия при прессовке отдельных систем пресс-фитинга.

### Процесс прессовки

Полное закрытие пресса означает успешное окончание прессовки. Фиксирующий рычаг, до разведения пресс-клещей остается закрытым. Возможность оптического контроля безупречной прессовки (полностью сомкнутые губки пресс-клещей).



Патент EP 1 223 008  
Патент US 6,739,172



Продукция немецкого производства



### Комплект поставки

REMS Эко-Пресс приводной механизм. Ручной радиальный пресс для изготовления пресс-соединений для пластиковых и металлопластиковых труб D 10–26 мм, D 3/8–1". Для привода пресс-клещей REMS. С разборными рукоятками. В картоне.

	Арт.-№
	574000



### Оснастка

Наименование	Арт.-№
REMS Пресс-клещи/-пресс кольца страница 142–158.	
REMS Отрезные клещи M для шпилек страница 161.	
Сумка для привода и 3 шт. пресс-клещей	574436
Стальной чемодан, с вкладышом для привода и 3 шт. пресс-клещей	574430



# REMS Пауер-Пресс SE

Электрический радиальный пресс

Универсальный радиальный пресс для изготовления пресс-соединений всех стандартных систем пресс-фитинга.

Пресс-соединения D 10–108 мм  
D 3/8–1"

Полный ассортимент пресс-клещей/пресс-колец REMS для всех традиционных систем пресс-фитинга, смотри страницу 142–158.

**REMS Пауер-Пресс E – универсальный, до D 108 мм. Молниеносная, надёжная прессовка. Автоматический фиксатор пресс-клещей.**

## Системное преимущество

Только одни пресс-клещи/пресс-кольца для всех радиальных пресс-инструментов REMS (кроме REMS Мини-Пресс ACC), в том числе для радиальных прессов других производителей.

Все пресс-клещи, обозначенные \* подходят также и к ручному радиальному прессу REMS Eco-Press (Патент EP 1 223 008, Патент US 6,739,172). Поэтому их хранение на складе просто и экономично.

## Пресс-клещи/пресс-кольца на все стандартные системы

Полный ассортимент пресс-клещей/пресс-колец REMS для всех распространенных запрессовочных систем (Страница 142–158). Выдерживающие большие нагрузки пресс-клещи/пресс-кольца из кованной и особым образом закаленной специальной стали. Запрессовочные контуры пресс-клещей/пресс-колец REMS единообразны и соответствуют запрессовочным контурам соответствующих запрессовочных систем.

## Конструкция

Компактный, прочный, соответствующий требованиям строй площадки. Небольшой вес и вытянутая конфигурация выгодно отличают его от других машин. Вес всего 4,7 кг. Везде используемый, с удобным захватом руки, удобный для работы в руках, над головой, в стесненных условиях. Надежная посадка пресс-клещей/промежуточного зажима благодаря автоматическому фиксированию. Также для подходящих пресс-клещей/пресс-колец других производителей.

## Процесс прессовки

Безопасность труда, функциональная и эксплуатационная надежность. С полным закрытием пресс-клещей соединение считается сделанным. До задействования реверса пресс-клещи остаются сомкнутыми, что даёт возможность убедиться в безупречности пресс-соединения (полностью сомкнутые губки пресс-клещей).

## Привод

Сила подачи и прессовка с давлением в несколько тонн для молниеносной, безупречной прессовки. Мощный электромеханический привод с надежным универсальным двигателем, 450 Вт, редуктором, не требующим технического обслуживания с проскальзывающей предохранительной муфтой и системой подачи с трапециевидным штифтом. Защита от перегрузки. Переключатель безопасности.



Tested by electrosuisse >>>

Продукция немецкого производства



## Комплект поставки

**REMS Пауер-Пресс SE базовый пакет.** Электрический радиальный пресс для изготовления пресс-соединений D 10–108 мм, Ø 3/8–4". Для привода пресс-клещей/пресс-колец REMS и других подходящих пресс-клещей/пресс-колец других производителей. Зажим для пресс-клещей с автоматическим фиксатором. Электромеханический привод с надежным универсальным двигателем, 230 В, 50–60 Гц, 450 Вт, редуктором, не требующим технического обслуживания с проскальзывающей предохранительной муфтой и системой подачи с трапециевидным штифтом. Защита от перегрузки. Переключатель безопасности. В стальном ящике.

	Арт.-№
	572111

Инструменты, рассчитанные на другое сетевое напряжение на заказ.



## Оснастка

Наименование	Арт.-№
REMS Пауер-Пресс SE в картоне	572101
REMS Пресс-клещи/пресс кольца страницу 142–158.	
REMS Отрезные клещи M для шпилек страница 161.	
REMS Кабелерезы страница 161.	
Стальной чемодан	570280





# REMS Пауер-Пресс

Электрогидравлический радиальный пресс с сигналом отключения

Универсальный, удобный электроинструмент с сигналом отключения для изготовления пресс-соединений всех стандартных систем пресс-фитинга.

Пресс-соединения D 10–108 мм / D 3/8–1"

Полный ассортимент пресс-клещей/пресс-колец REMS для всех традиционных систем пресс-фитинга, смотри страницу 142–158.

**REMS Пауер-Пресс – универсальный, до D 108 мм. Молниеносная, надёжная прессовка. Автоматический фиксатор пресс-клещей.**

## Системное преимущество

Только одни пресс-клещи/пресс-кольца для всех радиальных пресс-инструментов REMS (кроме REMS Мини-Пресс ACC), в том числе для радиальных прессов других производителей.

Все пресс-клещи, обозначенные \* подходят также и к ручному радиальному прессу REMS Eco-Press (Патент EP 1 223 008, Патент US 6,739,172).

Поэтому их хранение на складе просто и экономично.

## Пресс-клещи/пресс-кольца на все стандартные системы

Полный ассортимент пресс-клещей/пресс-колец REMS для всех распространенных запрессовочных систем (Страница 142–158). Выдерживающие большие нагрузки пресс-клещи/пресс-кольца из кованной и особым образом закаленной специальной стали. Запрессовочные контуры пресс-клещей/пресс-колец REMS единообразны и соответствуют запрессовочным контурам соответствующих запрессовочных систем.

## Конструкция

Компактный, прочный, соответствующий требованиям стройплощадки. Небольшой вес и эргономичная конструкция выгодно отличают его от других машин. Вес всего 4,7 кг. Везде используемый, с удобным захватом для руки, удобный для работы на весу, над головой, в стесненных условиях. Оптимальная балансировка веса. Эргономически проработанная и сбалансированная форма с удобным захватом. Вращающийся модуль захвата пресс-клещей. Устойчивое положение пресс-клещей за счет автоматического фиксирования. Надежная посадка пресс-клещей/промежуточного зажима благодаря автоматическому фиксированию. Также для подходящих пресс-клещей/пресс-колец других производителей.

## Процесс прессовки

Безопасность труда, функциональная и эксплуатационная надежность. При полном закрытии пресс-клещей соединение считается сделанным и аппарат автоматически отключается. До задействия реверса пресс-клещи остаются сомкнутыми, что даёт возможность убедиться в безупречности пресс-соединения (полностью сомкнутые губки пресс-клещей).

## Привод

Сила подачи и прессовка с давлением в несколько тонн для молниеносной, безупречной прессовки. Мощный электрогидравлический привод с надежным универсальным двигателем, 450 Вт, планетарным редуктором, эксцентриковым поршневым насосом и компактной мощной гидравлической системой. Переключатель безопасности.



Tested by electro-suisse >>>

Продукция немецкого производства



## Комплект поставки

**REMS Пауер-Пресс.** Электрогидравлический радиальный пресс с сигналом отключения для изготовления пресс-соединений D 10–108 мм, D 3/8–4". Для привода пресс-клещей/пресс-колец REMS и других подходящих пресс-клещей/пресс-колец других производителей. Зажим для пресс-клещей с автоматическим фиксатором. Электрогидравлический привод с надежным универсальным двигателем, 230 В, 50–60 Гц, 450 Вт, редуктором, не требующим технического обслуживания с проскальзывающей предохранительной муфтой и системой подачи с трапециевидным штифтом. Переключатель безопасности. В стальном ящике.

	Арт.-№
	577011

Инструменты, рассчитанные на другое сетевое напряжение на заказ.

## Оснастка

Наименование	Арт.-№
<b>REMS Пауер-Пресс в картоне</b>	577001
<b>REMS Пресс-клещи/-пресс кольца</b> страницу 142–158.	
<b>REMS Отрезные клещи М</b> для шпилек страница 161.	
<b>REMS Кабелерезы</b> страница 161.	
<b>Стальной чемодан</b>	570280



# REMS Пауер-Пресс АСС

Электрогидравлический радиальный пресс с принудительным процессом прессовки

Универсальный, удобный электроинструмент с принудительным процессом прессовки для изготовления пресс-соединений всех стандартных систем пресс-фитинга.

Пресс-соединения D 10–108 мм / D 3/8–1"

Полный ассортимент пресс-клещей/пресс-колец REMS для всех традиционных систем пресс-фитинга, смотри страницу 142–158.

**REMS Пауер-Пресс АСС – универсальный, до D 108 мм. С принудительным процессом прессовки. Молниеносная, надёжная прессовка. Автоматический фиксатор пресс-клещей.**

### Системное преимущество

Только одни пресс-клещи/пресс-кольца для всех радиальных пресс-инструментов REMS (кроме REMS Мини-Пресс АСС), в том числе для радиальных прессов других производителей.

Все пресс-клещи, обозначенные \* подходят также и к ручному радиальному прессу REMS Eco-Press (Патент EP 1 223 008, Патент US 6,739,172). Поэтому их хранение на складе просто и экономично.

### Пресс-клещи/пресс-кольца на все стандартные системы

Полный ассортимент пресс-клещей/пресс-колец REMS для всех распространенных запрессовочных систем (Страница 142–158). Выдерживающие большие нагрузки пресс-клещи/пресс-кольца из кованной и особым образом закаленной специальной стали. Запрессовочные контуры пресс-клещей/пресс-колец REMS единообразны и соответствуют запрессовочным контурам соответствующих запрессовочных систем.

### Конструкция

Компактный, прочный, соответствующий требованиям строй площадки. Небольшой вес и стройная конструкция выгодно отличают его от других машин. Вес всего 4,7 кг. Везде используемый, с удобным захватом для руки, удобный для работы на весу, над головой, в стесненных условиях. Оптимальная балансировка веса. Эргономически проработанная и сбалансированная форма с удобным захватом. Вращающийся модуль захвата пресс-клещей. Устойчивое положение пресс-клещей за счет автоматического фиксирования. Надежная посадка пресс-клещей/промежуточного зажима благодаря автоматическому фиксированию. Также для подходящих пресс-клещей/пресс-колец других производителей.

### Процесс прессования при шаговом режиме работы с АСС

Для безопасности в работе. Автоматический возврат после процесса прессования.

### Привод

Сила подачи и прессовка с давлением в несколько тонн для молниеносной, безупречной прессовки. Мощный электрогидравлический привод с надежным универсальным двигателем, 450 Вт, планетарным редуктором, эксцентриковым поршневым насосом и компактной мощной гидравлической системой. Переключатель безопасности.



Tested by electrosuisse >>>

Продукция немецкого производства



### Комплект поставки

**REMS Пауер-Пресс АСС.** Электрогидравлический радиальный пресс с принудительным процессом прессовки для изготовления пресс-соединений D 10–108 мм, D 3/8–4". Для привода пресс-клещей/пресс-колец REMS и других подходящих пресс-клещей/пресс-колец других производителей. Зажим для пресс-клещей с автоматическим фиксатором. Электрогидравлический привод с надежным универсальным двигателем, 230 В, 50-60 Гц, 450 Вт, редуктором, не требующим технического обслуживания с проскальзывающей предохранительной муфтой и системой подачи с трапециевидным штифтом. Переключатель безопасности. В стальном ящике.

	Арт.-№
	577010

Инструменты, рассчитанные на другое сетевое напряжение на заказ.

### Оснастка

Наименование	Арт.-№
REMS Пауер-Пресс АСС в картоне	577000
REMS Пресс-клещи/пресс кольца страницу 142–158.	
REMS Отрезные клещи М для шпилек страница 161.	
REMS Кабелерезы страница 161.	
Стальной чемодан	570280



# REMS Акку-Пресс

Аккумуляторный радиальный пресс с сигналом отключения

Универсальный гидравлический аккумуляторный радиальный пресс для изготовления пресс-соединений всех стандартных систем пресс-фитинга. Для аккумуляторных и сетевых приводов.

Пресс-соединения D 10–108 мм / D ¾–1"

Полный ассортимент пресс-клещей/пресс-колец REMS для всех традиционных систем пресс-фитинга, смотри страницу 142–158.

## REMS Акку-Пресс Li-Ion – универсальный, до D 108 мм. Молниеносная, надёжная прессовка. Автоматический фиксатор пресс-клещей.

### Системное преимущество

Только одни пресс-клещи/пресс-кольца для всех радиальных пресс-инструментов REMS (кроме REMS Мини-Пресс ACC), в том числе для радиальных прессов других производителей.

Все пресс-клещи, обозначенные \* подходят также и к ручному радиальному прессу REMS Eco-Press (Патент EP 1 223 008, Патент US 6,739,172). Поэтому их хранение на складе просто и экономично.

### Конструкция

Компактный, удобный, легкий. Привод с аккумулятором всего 4,3 кг. Применим повсюду, на весу, над головой, в труднодоступных местах. Без кабеля, оптимальное распределение веса инструмента для работы одной рукой. Эргономичный корпус и ручка. Встроенная светодиодная рабочая лампа для освещения места работы. Вращающийся модуль захвата пресс-клещей. Надёжная посадка пресс-клещей/промежуточного зажима благодаря автоматическому фиксированию. Также для подходящих пресс-клещей/пресс-колец других производителей. Для аккумуляторных и сетевых приводов. Электронный контроль зарядки с защитой от глубокого разряда и индикатором заряженности с 2-цветным светодиодом.

### Процесс прессовки

Безопасность труда, функциональная и эксплуатационная надёжность. С полным закрытием пресс-клещей соединение считается сделанным и аппарат автоматически отключается. До задействия реверса пресс-клещи остаются сомкнутыми, что даёт возможность убедиться в безупречности пресс-соединения (полностью сомкнутые губки пресс-клещей).

### Привод

Сила подачи и прессовка с давлением в несколько тонн для молниеносной, безупречной прессовки. Мощный электрогидравлический привод с аккумуляторным двигателем 14,4 В, 380 Вт, планетарным редуктором, эксцентриковым поршневым насосом и компактной мощной гидравлической системой. Переключатель безопасности.

### Работа от аккумулятора и от сети

Технология Li-Ion PLUS Ионно-литиевые аккумуляторы на 14,4 В с емкостью на 3,2 ампер-часа для большого срока службы. Мощный и легкий. Литиево-ионный аккумулятор 14,4 В, 3,2 ампер-часа примерно на 270 опрессовок Viega ProfiPress DN 15 на один заряд аккумулятора. Защита от глубокой разрядки и перегрузки с контролем отдельных ячеек. Контроль температуры в процессе зарядки. Зона рабочих температур от –10 до +60 °С. Эффект памяти для максимальной мощности аккумулятора отсутствует. Устройство ускоренной зарядки для сокращения времени зарядки. Литиево-ионный источник питания 230 В для работы от сети вместо литиево-ионного аккумулятора 14,4 В, в комплекте оснастки.

### Комплект поставки

**REMS Акку-Пресс Li-Ion базовый пакет.** Аккумуляторный радиальный пресс с сигналом отключения для изготовления пресс-соединений D 10–108 мм, D ¾–1". Для привода пресс-клещей/пресс-колец REMS и других подходящих пресс-клещей/пресс-колец других производителей. Зажим для пресс-клещей с автоматическим фиксатором. Электрогидравлический привод с аккумуляторным двигателем 14,4 В, 380 Вт, надёжной планетарной передачей, эксцентрическим поршневым насосом и компактной мощной гидравлической системой. Переключатель безопасности. Встроенный рабочий светодиодный светильник. Аккумулятор Li-Ion 14,4 В, 3,2 Ач, быстрозарядное устройство Li-Ion/Ni-Cd 230 В, 50–60 Гц, 65 Вт. В прочном стальном чемодане.

	Арт.-№
	571013

Инструменты, рассчитанные на другое сетевое напряжение на заказ.

### Оснастка

Наименование	Арт.-№
REMS Пресс-клещи/пресс кольца страница 142–158.	
REMS Отрезные клещи M для шпилек страница 161.	
REMS Кабелерезы страница 161.	
REMS Акку-Пресс Li-Ion Привод, без аккумулятора	571003
Аккумулятор Li-Ion 14,4 В, 3,2 Ач	571555
Быстрозарядное устройство Li-Ion/Ni-Cd 230 В, 50–60 Гц, 65 Вт	571560
Адаптер Li-Ion 230 В для работы от сети вместо ионно-литиевого аккумулятора 14,4 В	571565
Стальной чемодан с вкладышем	571290
REMS Аккум. светодиодная лампа см. стр. 97	175200



Tested by electro:suisse >>>

Продукция немецкого производства





# REMS Akku-Пресс ACC

Аккумуляторный радиальный пресс с принудительным процессом прессовки

Универсальный аккумуляторный гидравлический радиальный пресс для изготовления пресс-соединений всех котлирующихся систем пресс-фитинга. Для аккумуляторных и сетевых приводов.

Пресс-соединения D 10–108 мм / D 3/8–1"

Полный ассортимент пресс-клещей/пресс-колец REMS для всех традиционных систем пресс-фитинга, смотри страницу 142–158.

**REMS Akku-Пресс ACC Li-Ion – для труб до D 108 мм. С принудительным процессом прессовки. Молниеносная, надёжная прессовка. Автоматический фиксатор пресс-клещей.**

### Системное преимущество

Только одни пресс-клещи/пресс-кольца для всех радиальных пресс-инструментов REMS (кроме REMS Мини-Пресс ACC), в том числе для радиальных прессов других производителей.

Все пресс-клещи, обозначенные \* подходят также и к ручному радиальному прессу REMS Eco-Press (Патент EP 1 223 008, Патент US 6,739,172). Поэтому их хранение на складе просто и экономично.

### Конструкция

Компактный, удобный, легкий. Привод с аккумулятором всего 4,3 кг. Применим повсюду, на весу, над головой, в труднодоступных местах. Без кабеля, оптимальное распределение веса инструмента для работы одной рукой. Эргономичный корпус и ручка. Встроенная светодиодная рабочая лампа для освещения места работы. Вращающийся модуль захвата пресс-клещей. Надежная посадка пресс-клещей/промежуточного зажима благодаря автоматическому фиксированию. Также для подходящих пресс-клещей/пресс-колец других производителей. Для аккумуляторных и сетевых приводов. Электронный контроль зарядки с защитой от глубокого разряда и индикатором заряженности с 2-цветным светодиодом.

### Процесс прессовки с механизмом ACC

Безопасность труда, функциональная и эксплуатационная надежность. Автоматический реверс после окончания прессовки.

### Привод

Сила подачи и прессовка с давлением в несколько тонн для молниеносной, безупречной прессовки. Мощный электрогидравлический привод с аккумуляторным двигателем 14,4 В, 380 Вт, планетарным редуктором, эксцентриковым поршневым насосом и компактной мощной гидравлической системой. Переключатель безопасности.

### Работа от аккумулятора и от сети

Технология Li-Ion PLUS Ионно-литиевые аккумуляторы на 14,4 В с емкостью на 3,2 ампер-часа для большого срока службы. Мощный и легкий. Литиево-ионный аккумулятор 14,4 В, 3,2 ампер-часа примерно на 270 опрессовок Viega ProfiPress DN 15 на один заряд аккумулятора. Защита от глубокой разрядки и перегрузки с контролем отдельных ячеек. Контроль температуры в процессе зарядки. Зона рабочих температур от –10 до +60 °С. Эффект памяти для максимальной мощности аккумулятора отсутствует. Устройство ускоренной зарядки для сокращения времени зарядки. Литиево-ионный источник питания 230 В для работы от сети вместо литиево-ионного аккумулятора 14,4 В, в комплекте оснастки.

### Комплект поставки

**REMS Akku-Пресс ACC Li-Ion базовый пакет.** Электрический радиальный пресс для изготовления пресс-соединений D 10–108 мм, D 3/8–1". Для привода пресс-клещей/пресс-колец REMS и других подходящих пресс-клещей/пресс-колец других производителей. Зажим для пресс-клещей с автоматическим фиксатором. Электрогидравлический привод с аккумуляторным двигателем 14,4 В, 380 Вт, надежной планетарной передачей, эксцентрическим поршневым насосом и компактной мощной гидравлической системой. Переключатель безопасности. Встроенный рабочий светодиодный светильник. Аккумулятор Li-Ion 14,4 В, 3,2 Ач, быстрозарядное устройство Li-Ion/Ni-Cd 230 В, 50–60 Гц, 65 Вт. В прочном стальном чемодане.

Арт.-№	
571014	

Инструменты, рассчитанные на другое сетевое напряжение на заказ.

### Оснастка

Наименование	Арт.-№
REMS Пресс-клещи/пресс кольца страницу 142–158.	
REMS Отрезные клещи M для шпилек страница 161.	
REMS Кабелерезы страница 161.	
REMS Akku-Пресс ACC Li-Ion Привод, без аккумулятора	571004
Аккумулятор Li-Ion 14,4 В, 3,2 Ач	571555
Быстрозарядное устройство Li-Ion/Ni-Cd 230 В, 50–60 Гц, 65 Вт	571560
Адаптер Li-Ion 230 В для работы от сети вместо ионно-литиевого аккумулятора 14,4 В	571565
Стальной чемодан с вкладышем	571290
REMS Аккумулятор. светодиодная лампа см. стр. 97	175200



Tested by electrosuisse >>>

Продукция немецкого производства



# REMS пресс-клещи REMS пресс-кольца

Оснастка для радиальных прессов REMS (кроме REMS Мини) также подходит к радиальным прессам других производителей

## на все используемые системы пресс-фитинга

Продукция немецкого производства



Патент EP 1 223 008  
Патент US 6,739,172



### REMS пресс-клещи/REMS пресс-кольца

Пресс-клещи/пресс-кольца выдерживают очень высокую нагрузку, изготовлены из ковanej и особо закаленной спецстали. Профиль пресс-клещей/пресс-колец REMS специфичен и соответствует используемой системе пресс-фитинга. Благодаря этому гарантирована безупречная и надежная прессовка. Пресс-губки пресс-клещей/пресс-колец REMS изготовлены посредством точнейшей механической обработки на обрабатывающих центрах с АЧПУ и имеют точно обработанный пресс-контур. Благодаря этому погрешности значительно ниже, чем при литье.

Предназначены для радиальных прессов REMS (кроме REMS Мини-Пресс ACC) и к радиальным прессам других производителей. Все обозначенные \* пресс-клещи выпускаются в соответствии с существующими патентами (Патент EP 1 223 008, Патент US 6,739,172) и подходят для ручного радиального привода REMS Эко-Пресс. Прочность и соблюдать руководство по установке и монтажу продавца/изготовителя системы.

### Выбирайте пресс-клещи/ пресс-кольца сами!

Найдите пресс-клещи/пресс-кольца и систему пресс-фитинга по следующей таблице и выберите необходимый размер. Внимание: системы пресс-фитинга для газопроводов могут быть опрессованы только пресс-клещами/кольцами, обозначенными в таблице желтым цветом. Для соединения пресс-колец REMS (PR) с приводом необходимы промежуточные клещи (страница 158).

### Контроль согласно EN 1775:2007

Пресс-клещи REMS с пресс-контуром M, V, SA, B, RN и UP имеют специальную маркировку на пресс-контуре, которая оставляет отпечаток на фитинге после прессования. Это делает возможным даже после прессования проверить, были ли использованы для изготовления пресс-соединения подходящие пресс-клещи.

Используя данную систему контроля, компания REMS выполняет рекомендации европейских норм EN 1775:2007 при установке систем пресс-фитинга для газа.



Например, пресс-клещи REMS M: Отпечаток "M" на опрессованном фитинге для отслеживания обжатия согласно EN 1775:2007

### SHK-Соглашение об ответственности

Страница 160.

### Подтверждение пригодности

Страница 159.



## Запрессовочные контуры

ACz



B



F



G



H



HA



HE



K



KI



M

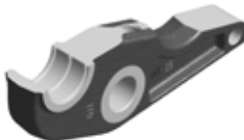

MT



RFz



RN



SA



TH



U



UP



US



V



VAU



VIC



VP



VRX



VX



VUS

Система	контур	Арт.-№	
AC-FIX PRESS (Global Piping Systems)	H 12*	570300	
	H 16*	570320	
	H 20*	570350	
	H 25*	570360	
	H 32	570380	
	RFz 12*	571320	
	RFz 16*	571325	
	RFz 20*	571330	
	RFz 25	571335	
	RFz 32	571340	
	U 16*	570765	
	U 20*	570775	
	U 25*	570780	
	U 32	570785	
	VX 16*	571635	
	VX 20*	571640	
	AC-FIX PRESS-MULTI (Global Piping Systems)	H 16*	570320
H 18*		570340	
H 20*		570350	
H 25*		570360	
H 32		570380	
RFz 16*		571325	
RFz 20*		571330	
RFz 25		571335	
RFz 32		571340	
U 16*		570765	
ACOME MT	ACz 12*	572642	
	ACz 16*	572644	
	ACz 20*	572646	
	ACz 25	572648	
AHLSELL A-press elförzinkad	M 12	570100	
	M 15	570110	
	M 18	570120	
	M 22	570130	
	M 28	570140	
	M 35	570150	
	M 42 (PR-3S) <sup>3)</sup>	572706	
AHLSELL A-press koppar	V 12	570107	
	V 15	570115	
	V 18	570125	
	V 22	570135	
	V 28	570145	
	V 35	570155	
	V 42	570165	
	V 54	570175	
AHLSELL A-press rostfritt	M 15	570110	
	M 18	570120	
	M 22	570130	
	M 28	570140	
	M 35	570150	
	M 42 (PR-3S) <sup>3)</sup>	572706	
AIRBEL PRESSCLIM	M 12	570100	
	M 15	570110	
	M 18	570120	
	M 22	570130	
	M 28	570140	
	M 35	570150	
	M 42 (PR-3S) <sup>3)</sup>	572706	
	M 54 (PR-3S) <sup>3)</sup>	572708	
	AIRBEL SERTINOX	M 12	570100
		M 15	570110
M 18		570120	
M 22		570130	
M 28		570140	
M 35		570150	
M 42 (PR-3S) <sup>3)</sup>		572706	
M 54 (PR-3S) <sup>3)</sup>		572708	

Система	контур	Арт.-№	
ALB Sistema Multicapa	TH 16*	570460	
	TH 18*	570465	
	TH 20*	570470	
	TH 26*	570475	
	TH 32	570480	
	TH 40	570485	
	TH 50 (S)	572400	
	TH 63 (S)	572405	
	H 16*	570320	
	H 18*	570340	
	H 20*	570350	
	H 26*	570370	
	H 32	570380	
	H 40 (4G)	570390	
	U 16*	570765	
	U 18*	570770	
	APE Raccordi a pressare	TH 16*	570460
TH 18*		570465	
TH 20*		570470	
TH 26*		570475	
TH 32		570480	
U 40		570790	
U 50		570795	
U 63 (S)		572365	
ASTM F 1807 (Fittings with Copper Crimp Ring for PEX tubing)		US 3/4"	571450
		US 1/2"	571455
	US 3/4"	571460	
	US 1"	571465	
	US 1 1/4"	571470	
	US 1 1/2"	571475	
Bampi BALPEX (serie MP)	TH 14*	570455	
	TH 16*	570460	
	TH 18*	570465	
	TH 20*	570470	
	TH 26*	570475	
	TH 32	570480	
	TH 40	570485	
	TH 50 (S)	572400	
	TH 63 (S)	572405	
	Bampi BALPEX Gas	TH 16*	570460
TH 20*		570470	
TH 26*		570475	
BEGETUBE/ IVAR	B 14*	570845	
	B 16*	570850	
	B 18*	570855	
	B 20*	570860	
	B 26	570870	
	B 32	570880	
	F 50	570745	
	F 63 (S)	572385	
	F 75 (PR-3B) <sup>3)</sup>	572830	
	BRASELI Pressfitting PE-X	RFz 16*	571325
RFz 20*		571330	
RFz 25		571335	
RFz 32		571340	
BRASELI Pressfitting Multicapa	U 16*	570765	
	U 18*	570770	
	U 20*	570775	
	U 25*	570780	
	U 32	570785	
	U 40	570790	
	U 50	570795	

Система	контур	Арт.-№
Brass Form Press Form Pex	H 16*	570320
	H 18*	570340
	H 20*	570350
	TH 16*	570460
	TH 18*	570465
	TH 20*	570470
	U 16*	570765
	U 18*	570770
	U 20*	570775
	Brass Form Press Form Pex-Al-Pex	H 16*
H 18*		570340
H 20*		570350
TH 16*		570460
Brass & Fittings Pressman Multicapa	RFz 16*	571325
	ACz 20*	572646
	RFz 25	571335
	RFz 32	571340
Brass & Fittings Retipress	RFz 16*	571325
	ACz 20*	572646
	RFz 25	571335
	RFz 32	571340
BRASSTECH MULTItermoSAN Brasspress	H 16*	570320
	H 18*	570340
	H 20*	570350
	H 26*	570370
	TH 16*	570460
	TH 18*	570465
	TH 20*	570470
	TH 26*	570475
	TH 32	570480
	TH 40	570485
BROEN BALLOFIX PRES	TH 50 (S)	572400
	TH 63 (S)	572405
	U 16*	570765
	U 18*	570770
	U 20*	570775
	M 15	570110
	M 18	570120
	M 22	570130
	V 15	570115
	V 18	570125
Business Key MT-PRESS (inox)	V 22	570135
	M 15	570110
	M 18	570120
	M 22	570130
	M 28	570140
	M 35	570150
	M 42 (4G)	570160
	M 54 (4G)	570170
	M 42 (PR-3S) <sup>3)</sup>	572706
	M 54 (PR-3S) <sup>3)</sup>	572708
Cello Products >B< Press	VUS 1/2"	571770
	VUS 3/4"	571775
	VUS 1"	571780
	VUS 1 1/4"	571785
	VUS 1 1/2"	571790
	VUS 2"	571795

Системы пресс-фитинга для газопроводов могут быть опрессованы только обозначенными в таблице желтым цветом пресс-клещами/пресс-кольцами. Учтите национальные предписания.

\* Данные пресс-клещи подходят и к ручному радиальному прессу REMS Eco-Press. Учтите национальные предписания.

<sup>1)</sup> Могут применяться только обжимные клещи, начиная с маркировки „108“ (1 квартал 2008), „208“ (2 квартал 2008 г.). Обозначение отпечатано на всех пресс-клещах.

<sup>2)</sup> Для этой системы пресс-фитингов, не разрешен ручной пресс-инструмент.

<sup>3)</sup> Для привода пресс-колец необходимы промежуточные клещи, см. стр. 158.

<sup>4)</sup> Фитинги из бронзы (ProPress XL) следует запрессовывать пресс-шайбами с запрессовочным контуром VUSR, фитинги из меди (ProPress XL-C) и из нержавеющей стали (ProPress XL-S) следует запрессовывать пресс-шайбами с запрессовочным контуром VUSF.

<sup>5)</sup> Для фиксации подходящих пресс-вставок.

<sup>6)</sup> Фитинги из бронзы (Sanpress XL) следует запрессовывать пресс-шайбами с запрессовочным контуром VR, фитинги из меди (Profipress XL, Profipress G XL), высокоуглеродистой стали и из нержавеющей стали (Sanpress Inox XL, Sanpress Inox G XL) следует запрессовывать пресс-шайбами с запрессовочным контуром VF.

Пригодность пресс-инструмента REMS для систем пресс-фитингов: состояние на: 28.10.2013. Актуальное положение Вы найдёте в интернете:

[www.rems.de](http://www.rems.de) → Загрузка → Каталоги → REMS каталог.

Пресс-клещами/пресс-кольцами для иных систем пресс-фитингов – по запросу.



Система	контур	Арт.-№	
CIMBERIO SpA Cim 220	SA 15	570935	
	SA 18	570940	
	SA 22	570945	
	SA 28	570950	
	SA 35	570955	
	M 15	570110	
	M 18	570120	
	M 22	570130	
	M 28	570140	
	M 35	570150	
	V 15	570115	
	V 18	570125	
	V 22	570135	
	V 28	570145	
	V 35	570155	
	V 42	570165	
	V 54	570175	
	CIMBERIO SpA Cim 220.1	VUS ½"	571770
		VUS ¾"	571775
		VUS 1"	571780
VUS 1¼"		571785	
VUS 1½"		571790	
VUS 2"		571795	
CIMBERIO SpA Cim 220G	SA 15	570935	
	SA 18	570940	
	SA 22	570945	
	SA 28	570950	
	SA 35	570955	
	M 15	570110	
	M 18	570120	
	M 22	570130	
	M 28	570140	
	M 35	570150	
	V 15	570115	
	V 18	570125	
	V 22	570135	
	V 28	570145	
	V 35	570155	
	V 42	570165	
	V 54	570175	
	CIMBERIO SpA Cim 1220M	SA 15	570935
SA 22		570945	
SA 28		570950	
SA 35		570955	
M 15		570110	
M 22		570130	
M 28		570140	
M 35		570150	
M 42 (4G)		570160	
M 54 (4G)		570170	
M 42 (PR-3S) <sup>3)</sup>		572706	
M 54 (PR-3S) <sup>3)</sup>		572708	
CIMBERIO SpA Cim 1220V		SA 15	570935
		SA 22	570945
	SA 28	570950	
	SA 35	570955	
	V 15	570115	
	V 22	570135	
	V 28	570145	
	V 35	570155	
	V 42	570165	
	V 54	570175	
Climatek Clima Therm	TH 14*	570455	
	TH 16*	570460	
	TH 18*	570465	
	TH 20*	570470	
	TH 26*	570475	
ClouSet Press	TH 32	570480	
	H 40 A (4G)	570695	
	TH 14*	570455	
	TH 16*	570460	
	TH 18*	570465	
Comap Sudopress Cu Visu-Control	TH 20*	570470	
	TH 26*	570475	
	V 12	570107	
	V 14	570112	
	V 15	570115	
	V 16	570117	
	V 18	570125	
	V 22	570135	
	V 28	570145	
	V 35	570155	
Comap Sudopress Cu Visu-Control Gas	V 42	570165	
	V 54	570175	
	V 12	570107	
	V 14	570112	
	V 15	570115	
	V 16	570117	
	V 18	570125	
	V 22	570135	
	V 28	570145	
	V 35	570155	

Система	контур	Арт.-№	
Comap	V 12	570107	
	Sudopress Cu	V 14	570112
	Visu-Control	V 15	570115
		V 16	570117
	Solar	V 18	570125
		V 22	570135
		V 28	570145
		V 35	570155
		V 42	570165
		V 54	570175
Comap		RFz 12*	571320
PEXPress		RFz 16*	571325
	RFz 20*	571330	
	RFz 25	571335	
Comap	TH 16*	570460	
	SKINPress	TH 18*	570465
	Visu-Control Gas	TH 20*	570470
		TH 26*	570475
Comap	THL 32	570487	
	TH 14*	570455	
	SKINPress	TH 16*	570460
		TH 18*	570465
	Visu-Control	TH 20*	570470
		TH 26*	570475
		TH 40	570485
		TH 50 (S)	572400
		TH 63 (S)	572405
		COMISA	TH 14*
Press System		TH 16*	570460
		TH 18*	570465
	TH 20*	570470	
	TH 25*	570495	
	TH 26*	570475	
	TH 32	570480	
	TH 40	570485	
	TH 50 (S)	572400	
	TH 63 (S)	572405	
	H 14*	570310	
	H 16*	570320	
	H 18*	570340	
	H 20*	570350	
	H 26*	570370	
H 32	570380		
B 14*	570845		
B 16*	570850		
B 18*	570855		
B 20*	570860		
B 26	570870		
B 32	570880		
COMISA	TH 16*	570460	
	Press System Gas	TH 20*	570470
		TH 26*	570475
		TH 32	570480
CONEL	F 16*	570715	
	CONNECT	F 20*	570725
		F 26*	570730
	MULTI	F 32	570735
		H 16*	570320
		H 20*	570350
		H 26*	570370
		H 32	570380
		TH 16*	570460
		TH 20*	570470
TH 26*		570475	
TH 32	570480		
(NW 26)	U 16*	570765	
	U 20*	570775	
	U 25*	570780	
	U 32	570785	
	VP 16*	570910	
	VP 20*	570915	
	VP 32	570925	
	Danfoss SpeedUp	U 16*	570765
	FH Composite AL	U 20*	570775
	Danfoss Basic	U 16*	570765
FH Composite AL		U 20*	570775
DIWAflex systems	TH 14*	570455	
	TH 16*	570460	
	TH 20*	570470	
	TH 26*	570475	
	TH 32	570480	
	TH 40	570485	
	TH 50 (S)	572400	
	TH 63 (S)	572405	
DUOFIL	U 16*	570765	
	MKSYSYSTEM	U 18*	570770
		U 20*	570775
		U 25*	570780
		U 32	570785

Система	контур	Арт.-№		
DW Verbundrohr multitubo systems	U 16*	570765		
	U 18*	570770		
	U 20*	570775		
	U 25*	570780		
	U 32	570785		
	U 40	570790		
	U 50	570795		
	U 63 (PR-3B) <sup>3)</sup>	572837		
	U 63 (S)	572365		
	U 75 (PR-3B) <sup>3)</sup>	572828		
EBRILLE	U 16*	570765		
	Isomonflex	U 18*	570770	
		U 20*	570775	
		U 25*	570780	
		H 26*	570370	
TH 26*	570475			
U 32	570785			
EBRILLE Monflex	U 14*	570760		
	U 16*	570765		
	U 18*	570770		
	U 20*	570775		
	U 25*	570780		
	H 26*	570370		
	TH 26*	570475		
	U 32	570785		
	U 40	570790		
	U 50	570795		
egeda Comisa	U 63 (PR-3B) <sup>3)</sup>	572837		
	U 63 (S)	572365		
	U 75 (PR-3B) <sup>3)</sup>	572828		
	TH 16*	570460		
	TH 20*	570470		
	TH 26*	570475		
	TH 32	570480		
	TH 40	570485		
egeda Baronio	V 12	570107		
	V 15	570115		
	V 18	570125		
	V 22	570135		
	V 28	570145		
	V 35	570155		
	V 42	570165		
	V 54	570175		
	V 12 45° (PR-2B) <sup>3)</sup>	574502		
	V 15 45° (PR-2B) <sup>3)</sup>	574504		
V 18 45° (PR-2B) <sup>3)</sup>	574506			
V 22 45° (PR-2B) <sup>3)</sup>	574508			
V 28 45° (PR-2B) <sup>3)</sup>	574510			
V 35 45° (PR-2B) <sup>3)</sup>	574512			
Elkhart	VUS ½"	571770		
	APOLLOXPRESS	VUS ¾"	571775	
		VUS 1"	571780	
		VUS 1¼"	571785	
		VUS 1½"	571790	
VUS 2"	571795			
Fittings Copper and Low-Lead Brass	VUSF 2½" (PR-3B) <sup>3)</sup>	572819		
	VUSF 3" (PR-3B) <sup>3)</sup>	572820		
	LD-C Fittings	VUSF 4" (PR-3B) <sup>3)</sup>	572821	
	Copper	B 16*	570850	
		B 20*	570860	
B 26		570870		
B 32		570880		
F 16*		570715		
F 20*		570725		
H 16*		570320		
H 20*		570350		
TH 16*		570460		
TH 20*		570470		
EMPUR	TH 26*	570475		
	TH 32	570480		
	TH 40	570485		
	TH 50 (S)	572400		
	TH 63 (S)	572405		
	U 16*	570765		
	U 20*	570775		
	TH 14*	570455		
	TH 15*	570457		
	TH 16*	570460		
TH 17*	570462			
TH 20*	570470			
TH 25*	570495			
EURACCORDI	M 15	570110		
	SYCPRESS	M 18	570120	
		M 22	570130	
	STAINLESS	M 28	570140	
		M 35	570150	
	STEEL PRESS	FITTINGS	M 42 (PR-3S) <sup>3)</sup>	572706
		M 54 (PR-3S) <sup>3)</sup>	572708	
		M 15 45° (PR-2B) <sup>3)</sup>	574522	
		M 18 45° (PR-2B) <sup>3)</sup>	574524	
		M 22 45° (PR-2B) <sup>3)</sup>	574526	
M 28 45° (PR-2B) <sup>3)</sup>		574528		
M 35 45° (PR-2B) <sup>3)</sup>		574530		

Система	контур	Арт.-№
EURACCORDI	M 15	570110
SYCPRESS	M 18	570120
CARBON STEEL	M 22	570130
PRESS FITTINGS	M 28	570140
	M 35	570150
	M 42 (PR-3S) <sup>3)</sup>	572706
	M 54 (PR-3S) <sup>3)</sup>	572708
	M 15 45° (PR-2B) <sup>3)</sup>	574522
	M 18 45° (PR-2B) <sup>3)</sup>	574524
	M 22 45° (PR-2B) <sup>3)</sup>	574526
	M 28 45° (PR-2B) <sup>3)</sup>	574528
	M 35 45° (PR-2B) <sup>3)</sup>	574530
EUROTUBI	M 12	570100
Europa C-STAHl	M 15	570110
PRESSFITTING	M 18	570120
SISTEM <sup>1)</sup>	M 22	570130
	M 28	570140
	M 35	570150
	M 42 (PR-3S) <sup>3)</sup>	572706
	M 54 (PR-3S) <sup>3)</sup>	572708
EUROTUBI	M 15	570110
Europa INOX	M 18	570120
PRESSFITTING	M 22	570130
SISTEM <sup>1)</sup>	M 28	570140
	M 35	570150
	M 42 (PR-3S) <sup>3)</sup>	572706
	M 54 (PR-3S) <sup>3)</sup>	572708
FAR Rubinetterie	TH 14*	570455
PRESSFAR	TH 16*	570460
	TH 17*	570462
	TH 18*	570465
	TH 20*	570470
	TH 25*	570495
	TH 26*	570475
	TH 32	570480
	TH 40	570485
	TH 50 (S)	572400
	TH 63 (S)	572405
	H 14*	570310
	H 16*	570320
	H 18*	570340
	H 20*	570350
	H 26*	570370
	H 32	570380
	H 40 (4G)	570390
	U 14*	570760
	U 16*	570765
	U 18*	570770
	U 20*	570775
	U 25*	570780
	U 32	570785
	U 40	570790
	U 50	570795
	U 63 (PR-3B) <sup>3)</sup>	572837
	U 63 (S)	572365
F.B.Q. BARONIO	V 12	570107
BQ press	V 14	570112
	V 15	570115
	V 16	570117
	V 18	570125
	V 22	570135
	V 28	570145
	V 35	570155
	V 42	570165
	V 54	570175
	V 12 45° (PR-2B) <sup>3)</sup>	574502
	V 15 45° (PR-2B) <sup>3)</sup>	574504
	V 18 45° (PR-2B) <sup>3)</sup>	574506
	V 22 45° (PR-2B) <sup>3)</sup>	574508
	V 28 45° (PR-2B) <sup>3)</sup>	574510
	V 35 45° (PR-2B) <sup>3)</sup>	574512

Система	контур	Арт.-№
F.B.Q. BARONIO	V 15	570115
BQ press	V 18	570125
carbon steel	V 22	570135
	V 28	570145
	V 35	570155
	V 42	570165
	V 54	570175
	V 15 45° (PR-2B) <sup>3)</sup>	574504
	V 18 45° (PR-2B) <sup>3)</sup>	574506
	V 22 45° (PR-2B) <sup>3)</sup>	574508
	V 28 45° (PR-2B) <sup>3)</sup>	574510
	V 35 45° (PR-2B) <sup>3)</sup>	574512
F.B.Q. BARONIO	V 15	570115
BQ press gas	V 18	570125
	V 22	570135
	V 28	570145
	V 35	570155
	V 42	570165
	V 54	570175
	V 15 45° (PR-2B) <sup>3)</sup>	574504
	V 18 45° (PR-2B) <sup>3)</sup>	574506
	V 22 45° (PR-2B) <sup>3)</sup>	574508
	V 28 45° (PR-2B) <sup>3)</sup>	574510
	V 35 45° (PR-2B) <sup>3)</sup>	574512
FELSINEA TECH	TH 14*	570455
Felsineapress	TH 16*	570460
	TH 18*	570465
	TH 20*	570470
	TH 26*	570475
	TH 32	570480
	TH 40	570485
	TH 50 (S)	572400
	TH 63 (S)	572405
Fercofloor	RFz 16*	571325
DUO Press	RFz 20*	571330
FERCO PEX	RFz 25	571335
	RFz 32	571340
Fercofloor	RFz 16*	571325
DUO Press	RFz 20*	571330
MULTIFER	RFz 25	571335
	RFz 32	571340
	U 16*	570765
	U 18*	570770
	U 20*	570775
	U 25*	570780
	U 32	570785
FILTUBE	FTB 15	571432
Filpress	FTB 18	571434
	FTB 22	571436
	FTB 28	571438
	FTB 35	571440
	M 42 (4G)	570160
	M 54 (4G)	570170
	M 42 (PR-3S) <sup>3)</sup>	572706
	M 54 (PR-3S) <sup>3)</sup>	572708
FILTUBE	M 15	570110
Instalpress	M 18	570120
Carbon Steel	M 22	570130
	M 28	570140
	M 35	570150
	M 42 (4G)	570160
	M 54 (4G)	570170
	M 42 (PR-3S) <sup>3)</sup>	572706
	M 54 (PR-3S) <sup>3)</sup>	572708
FILTUBE	M 15	570110
Instalpress	M 18	570120
Copper	M 22	570130
	M 28	570140
	M 35	570150
	M 42 (4G)	570160
	M 54 (4G)	570170
	M 42 (PR-3S) <sup>3)</sup>	572706
	M 54 (PR-3S) <sup>3)</sup>	572708

Система	контур	Арт.-№
FILTUBE	M 15	570110
Instalpress	M 18	570120
Inox	M 22	570130
	M 28	570140
	M 35	570150
	M 42 (4G)	570160
	M 54 (4G)	570170
	M 42 (PR-3S) <sup>3)</sup>	572706
	M 54 (PR-3S) <sup>3)</sup>	572708
Fittings Estándar	RFz 16*	571325
ECO-PRESS	RFz 20*	571330
	RFz 25	571335
	RFz 32	571340
Fittings Estándar	RFz 16*	571325
MULTICAPA	RFz 20*	571330
	RFz 25	571335
	RFz 32	571340
	U 16*	570765
	U 18*	570770
	U 20*	570775
	U 25*	570780
	U 32	570785
Fittings Estándar	RFz 16*	571325
PE-X	RFz 20*	571330
	RFz 25	571335
	RFz 32	571340
	U 16*	570765
	U 20*	570775
	U 25*	570780
	U 32	570785
FOHS	TH 16*	570460
HEIZTECHNIK	TH 20*	570470
FOHSPRESS	TH 26*	570475
	TH 32	570480
FORNARA	B 16*	570850
ForPress	B 20*	570860
	B 26	570870
	B 32	570880
	F 16*	570715
	F 20*	570725
	F 26*	570730
	F 32	570735
	H 16*	570320
	H 20*	570350
	H 26*	570370
	H 32	570380
	TH 16*	570460
	TH 20*	570470
	TH 26*	570475
	TH 32	570480
	U 16*	570765
	U 20*	570775
	U 32	570785
FRABO	V 12	570107
FRABOPRESS	V 15	570115
RAME (Cu)	V 18	570125
	V 22	570135
	V 28	570145
	V 35	570155
	V 42	570165
	V 54	570175
FRABO	V 12	570107
FRABOPRESS	V 15	570115
RAME (Cu)	V 18	570125
	V 22	570135
	V 28	570145
	V 35	570155
	V 42	570165
	V 54	570175

Системы пресс-фитинга для газопроводов могут быть опрессованы только обозначенными в таблице желтым цветом пресс-клещами/пресс-кольцами. Учтите национальные предписания.

\* Данные пресс-клещи подходят и к ручному радиальному прессу REMS Eco-Press. Учтите национальные предписания.

<sup>1)</sup> Могут применяться только обжимные клещи, начиная с маркировки „108“ (1 квартал 2008), „208“ (2 квартал 2008 г.). Обозначение отпечатано на всех пресс-клещах.

<sup>2)</sup> Для этой системы пресс-фитингов, не разрешен ручной пресс-инструмент.

<sup>3)</sup> Для привода пресс-колец необходимы промежуточные клещи, см. стр. 158.

<sup>4)</sup> Фитинги из бронзы (ProPress XL) следует запрессовывать пресс-шайбами с запрессовочным контуром VUSR, фитинги из меди (ProPress XL-C) и из нержавеющей стали (ProPress XL-S) следует запрессовывать пресс-шайбами с запрессовочным контуром VUSF.

<sup>5)</sup> Для фиксации подходящих пресс-вставок.

<sup>6)</sup> Фитинги из бронзы (Sanpress XL) следует запрессовывать пресс-шайбами с запрессовочным контуром VR, фитинги из меди (Profipress XL, Profipress G XL), высокоуглеродистой стали и из нержавеющей стали (Sanpress Inox XL, Sanpress Inox G XL) следует запрессовывать пресс-шайбами с запрессовочным контуром VF.

Пригодность пресс-инструмента REMS для систем пресс-фитингов: состояние на: 28.10.2013. Актуальное положение Вы найдёте в интернете:

[www.rems.de](http://www.rems.de) → Загрузка → Каталог → REMS каталог.

Пресс-клещами/пресс-кольцами для иных систем пресс-фитингов – по запросу.

Система	контур	Арт.-№
FRABO	V 12	570107
FRABOPRESS	V 15	570115
INOX 316	V 18	570125
	V 22	570135
	V 28	570145
	V 35	570155
	V 42	570165
	V 54	570175
FRABO	V 15	570115
FRABOPRESS	V 18	570125
C-STEEL	V 22	570135
	V 28	570145
	V 35	570155
	V 42	570165
	V 54	570175
FRABO	V 15	570115
FRABOPRESS	V 18	570125
C-STEEL GAS	V 22	570135
	V 28	570145
	V 35	570155
FRABO	TH 16*	570460
FRABOPRESS	TH 20*	570470
MULTI-BRASS (MB)	TH 26*	570475
	TH 32	570480
	U 16*	570765
	U 20*	570775
FRABO	H 16*	570320
FRABOPRESS	H 20*	570350
MULTI-PLUS (MP)	U 16*	570765
	U 20*	570775
FRABO	V 15	570115
SOLARPRESS	V 18	570125
	V 22	570135
	V 28	570145
Fränkische alpex-duo	B 16*	570850
	B 18*	570855
	B 20*	570860
	B 26	570870
	B 32	570880
	F 16*	570715
	F 18*	570720
	F 20*	570725
	F 26*	570730
	F 32	570735
	TH 16*	570460
	TH 18*	570465
	TH 20*	570470
	TH 26*	570475
	TH 32	570480
Fränkische alpex F50 PROFIL	F 16*	570715
	F 20*	570725
	F 26*	570730
	F 32	570735
	H 16*	570320
	H 20*	570350
	H 26*	570370
	H 32	570380
	TH 16*	570460
	TH 20*	570470
	TH 26*	570475
	TH 32	570480
	U 16*	570765
	U 20*	570775
(NW 26)	U 25*	570780
	U 32	570785
	VP 16*	570910
	VP 20*	570915
	VP 32	570925
Fränkische alpex-gas <sup>2)</sup>	F 20 <sup>2)</sup>	570725
	F 26 <sup>2)</sup>	570730
	F 32 <sup>2)</sup>	570735
Fränkische alpex L	F 40	570742
	F 50	570745
	F 63 (S)	572385
	F 75 (PR-3B) <sup>3)</sup>	572830
gabotherm H+S	TH 10*	570467
	TH 12*	570452
	TH 14*	570455
	TH 15*	570457
	TH 16*	570460
	TH 17*	570462
	TH 18*	570465
	TH 20*	570470
	TH 25*	570495
	TH 26*	570475
	TH 32	570480
	TH 40	570485
	TH 50 (S)	572400
	TH 63 (S)	572405

Система	контур	Арт.-№
GAROS	TH 14*	570455
	TH 16*	570460
	TH 20*	570470
	TH 26*	570475
	TH 32	570480
	TH 40	570485
Geberit Mapress C-STAHl	M 12	570100
	M 15	570110
	M 18	570120
	M 22	570130
	M 28	570140
	M 35	570150
	M 42 (4G)	570160
	M 54 (4G)	570170
	M 42 (PR-3S) <sup>3)</sup>	572706
	M 54 (PR-3S) <sup>3)</sup>	572708
	M 12 45° (PR-2B) <sup>3)</sup>	574520
	M 15 45° (PR-2B) <sup>3)</sup>	574522
	M 18 45° (PR-2B) <sup>3)</sup>	574524
	M 22 45° (PR-2B) <sup>3)</sup>	574526
	M 28 45° (PR-2B) <sup>3)</sup>	574528
	M 35 45° (PR-2B) <sup>3)</sup>	574530
Geberit Mapress EDELSTAHL	M 12	570100
	M 15	570110
	M 18	570120
	M 22	570130
	M 28	570140
	M 35	570150
	M 42 (4G)	570160
	M 54 (4G)	570170
	M 42 (PR-3S) <sup>3)</sup>	572706
	M 54 (PR-3S) <sup>3)</sup>	572708
	M 12 45° (PR-2B) <sup>3)</sup>	574520
	M 15 45° (PR-2B) <sup>3)</sup>	574522
	M 18 45° (PR-2B) <sup>3)</sup>	574524
	M 22 45° (PR-2B) <sup>3)</sup>	574526
	M 28 45° (PR-2B) <sup>3)</sup>	574528
	M 35 45° (PR-2B) <sup>3)</sup>	574530
Geberit Mapress EDELSTAHL Gas	M 15	570110
	M 18	570120
	M 22	570130
	M 28	570140
	M 35	570150
	M 42 (PR-3S) <sup>3)</sup>	572706
	M 54 (PR-3S) <sup>3)</sup>	572708
Geberit Mapress KUPFER	M 12	570100
	M 15	570110
	M 18	570120
	M 22	570130
	M 28	570140
	M 35	570150
	M 42 (4G)	570160
	M 54 (4G)	570170
	M 42 (PR-3S) <sup>3)</sup>	572706
	M 54 (PR-3S) <sup>3)</sup>	572708
	M 12 45° (PR-2B) <sup>3)</sup>	574520
	M 15 45° (PR-2B) <sup>3)</sup>	574522
	M 18 45° (PR-2B) <sup>3)</sup>	574524
	M 22 45° (PR-2B) <sup>3)</sup>	574526
	M 28 45° (PR-2B) <sup>3)</sup>	574528
	M 35 45° (PR-2B) <sup>3)</sup>	574530
Geberit Mapress KUPFER Gas	M 15	570110
	M 18	570120
	M 22	570130
	M 28	570140
	M 35	570150
	M 42 (PR-3S) <sup>3)</sup>	572706
	M 54 (PR-3S) <sup>3)</sup>	572708
Geberit Mepla	G 16*	570400
	G 20*	570410
	G 26*	570420
	G 32	570430
	G 40	570440
	G 50	570450
	G 63 (S)	572470
General Fittings Serie 5G00 Trident	TH 16*	570460
	TH 20*	570470
	TH 26*	570475
	TH 32	570480
	H 16*	570320
	H 20*	570350
	H 26*	570370
	H 32	570380
	U 16*	570765
	U 20*	570775
	U 32	570785

Система	контур	Арт.-№
General Fittings Serie 5S00	TH 16*	570460
	TH 18*	570465
	TH 20*	570470
	TH 25*	570495
	TH 26*	570475
	TH 32	570480
	TH 50 (S)	572400
	H 16*	570320
	H 18*	570340
	H 20*	570350
	H 25*	570360
	H 26*	570370
	H 32	570380
	H 40 (4G)	570390
	U 16*	570765
	U 18*	570770
	U 20*	570775
	U 32	570785
	U 40	570790
	U 50	570795
	B 16*	570850
	B 18*	570855
	B 20*	570860
	B 26	570870
	B 32	570880
Giacomini	H 16*	570320
Raccordi RM	H 20*	570350
Giacomini	H 26*	570370
	H 32	570380
	TH 16*	570460
	TH 20*	570470
	TH 26*	570475
	THL 32	570487
	U 16*	570765
	U 20*	570775
	U 32	570785
	U 40	570790
	U 50	570795
	U 63 (S)	572365
Giacomini	V 15	570115
Valvole Giacomini serie R850V	V 18	570125
	V 22	570135
	V 28	570145
	V 35	570155
	V 42	570165
	V 54	570175
	SA 15	570935
	SA 18	570940
	SA 22	570945
	SA 28	570950
	SA 35	570955
	M 15	570110
	M 18	570120
	M 22	570130
	M 28	570140
	M 35	570150
Ginde Press	U 16*	570765
Fitting for Ginde	U 20*	570775
Multi-layer Pipe System	U 25*	570780
	U 32	570785
Global Plastic	TH 16*	570460
Rothapress	TH 18*	570465
	TH 20*	570470
	TH 25*	570495
	TH 32	570480
	TH 40	570485
	TH 50 (S)	572400
	TH 63 (S)	572405
GLOBAL	U 16*	570765
TRADE	U 20*	570775
aqualpress	U 25*	570780
system	U 32	570785
Golan Pipe	U 16*	570765
Systems (Scandinavia)	U 20*	570775
Alu-Pres	U 25*	570780
	U 32	570785
	U 40	570790
	U 50	570795
	U 63 (S)	572365
GS	TH 14*	570455
Wärmesysteme	TH 16*	570460
System TH	TH 20*	570470
	TH 26*	570475
	TH 32	570480
	TH 40	570485
	TH 50 (S)	572400
	TH 63 (S)	572405



Система	контур	Арт.-№
GS	V 15	570115
Wärmesysteme System V	V 18	570125
	V 22	570135
	V 28	570145
	V 35	570155
GSP Group	TH 16*	570460
USMetrix	TH 20*	570470
HAGOS	TH 16*	570460
HakaGerodur	TH 10*	570467
HakaGerodur-System	TH 11,6*	570482
	TH 12*	570452
	TH 14*	570455
	TH 16*	570460
	TH 17*	570462
	TH 18*	570465
	TH 20*	570470
	TH 25*	570495
HakaGerodur HAKASAN	TH 16*	570460
	TH 20*	570470
	TH 26*	570475
	TH 32	570480
	TH 40	570485
	TH 50 (S)	572400
	TH 63 (S)	572405
Harden 2000 Poly-Pex 2000	TH 14*	570455
	TH 16*	570460
	TH 17*	570462
	TH 18*	570465
	TH 20*	570470
	TH 26*	570475
	THL 32	570487
	TH 40	570485
	TH 50 (S)	572400
	TH 63 (S)	572405
Harden 2000 Poly-Pex Gas	TH 16*	570460
	TH 20*	570470
	TH 26*	570475
	THL 32	570487
Harden 2000 Plastic-Press	TH 14*	570455
	TH 16*	570460
	TH 18*	570465
	TH 20*	570470
	TH 26*	570475
HASTINIK Hastinik/Hitpress	M 15	570110
	M 18	570120
	M 22	570130
	M 28	570140
	M 35	570150
	M 42 (PR-3S) <sup>3)</sup>	572706
	M 54 (PR-3S) <sup>3)</sup>	572708
heima-press	TH 16*	570460
	TH 20*	570470
	TH 26*	570475
	TH 32	570480
	TH 40	570485
	TH 50 (S)	572400
	TH 63 (S)	572405
HELIROMA Klimapress	U 16*	570765
	U 18*	570770
	U 20*	570775
	U 25*	570780
	U 32	570785
	U 40	570790
	U 50	570795
	U 63 (PR-3B) <sup>3)</sup>	572837
	U 63 (S)	572365
	U 75 (PR-3B) <sup>3)</sup>	572828
HELIROMA romapress	RFz 16*	571325
	RFz 20*	571330
	RFz 25	571335
	RFz 32	571340
Henco	TH 14*	570455
	TH 16*	570460
	TH 18*	570465
	TH 20*	570470
	TH 26*	570475
	HE 32	571900
	HE 40	571902

Система	контур	Арт.-№
Henco Gas	TH 16*	570460
	TH 20*	570470
	TH 26*	570475
	HE 32	571900
	HE 40	571902
herotec Tempuss-press	TH 14*	570455
	TH 16*	570460
	TH 20*	570470
	TH 26*	570475
	TH 32	570480
	TH 40	570485
herotec Tempuss-press Plus	H 16*	570320
	H 20*	570350
	H 25*	570360
	H 32	570380
	MT 20*	571744
	MT 25*	571746
	MT 32	571748
	RFz 16*	571325
	RFz 20*	571330
	RFz 25	571335
	RFz 32	571340
	TH 16*	570460
	TH 20*	570470
	TH 25*	570495
	TH 32	570480
	U 16*	570765
	U 20*	570775
	U 25*	570780
	U 32	570785
	U 40	570790
	U 50	570795
	U 63 (S)	572365
	U 63 (PR-3B) <sup>3)</sup>	572837
	U 75 (PR-3B) <sup>3)</sup>	572828
Herz pipefix	TH 10*	570467
	TH 14*	570455
	TH 15*	570457
	TH 16*	570460
	TH 17*	570462
	TH 18*	570465
	TH 20*	570470
	TH 25*	570495
	TH 26*	570475
	TH 32	570480
	TH 40	570485
	TH 50 (S)	572400
	TH 63 (S)	572405
	TH 75 (PR-3B) <sup>3)</sup>	572829
HITEC Sistema Multistrato	TH 14*	570455
	TH 16*	570460
	TH 18*	570465
	TH 20*	570470
	TH 26*	570475
	TH 32	570480
	TH 40	570485
	TH 50 (S)	572400
Hydro-Air Systems	US 3/4**	571450
	US 1/2**	571455
Hydro-Plumb Plus PEX	US 3/4**	571460
	US 1**	571465
	US 1 1/4"	571470
Hydro-Air Systems	U 16* (1/2")	570765
	U 20* (3/4")	570775
Hydro-Flex	U 25* (3/4")	570780
PEX-AL-PEX	U 32 (1")	570785
IBP >B< Flex	U 16*	570765
	U 18*	570770
	U 20*	570775
	U 25*	570780
	U 32	570785
	U 40	570790
	U 50	570795
	U 63 (S)	572365
	U 63 (PR-3B) <sup>3)</sup>	572837
	U 75 (PR-3B) <sup>3)</sup>	572828

Система	контур	Арт.-№
IBP >B< Press	V 12	570107
	V 14	570112
	V 15	570115
	V 16	570117
	V 18	570125
	V 22	570135
	V 28	570145
	V 35	570155
	V 42	570165
	V 54	570175
	V 12 45° (PR-2B) <sup>3)</sup>	574502
	V 15 45° (PR-2B) <sup>3)</sup>	574504
	V 18 45° (PR-2B) <sup>3)</sup>	574506
	V 22 45° (PR-2B) <sup>3)</sup>	574508
	V 28 45° (PR-2B) <sup>3)</sup>	574510
	V 35 45° (PR-2B) <sup>3)</sup>	574512
IBP >B< Press Carbon	V 12	570107
	V 14	570112
	V 15	570115
	V 16	570117
	V 18	570125
	V 22	570135
	V 28	570145
	V 35	570155
	V 42	570165
	V 54	570175
	V 12 45° (PR-2B) <sup>3)</sup>	574502
	V 15 45° (PR-2B) <sup>3)</sup>	574504
	V 18 45° (PR-2B) <sup>3)</sup>	574506
	V 22 45° (PR-2B) <sup>3)</sup>	574508
	V 28 45° (PR-2B) <sup>3)</sup>	574510
	V 35 45° (PR-2B) <sup>3)</sup>	574512
IBP >B< Press Gas	V 15	570115
	V 18	570125
	V 22	570135
	V 28	570145
	V 35	570155
	V 42	570165
	V 54	570175
	V 15 45° (PR-2B) <sup>3)</sup>	574504
	V 18 45° (PR-2B) <sup>3)</sup>	574506
	V 22 45° (PR-2B) <sup>3)</sup>	574508
	V 28 45° (PR-2B) <sup>3)</sup>	574510
	V 35 45° (PR-2B) <sup>3)</sup>	574512
IBP >B< Press Inox	V 15	570115
	V 18	570125
	V 22	570135
	V 28	570145
	V 35	570155
	V 42	570165
	V 54	570175
	V 15 45° (PR-2B) <sup>3)</sup>	574504
	V 18 45° (PR-2B) <sup>3)</sup>	574506
	V 22 45° (PR-2B) <sup>3)</sup>	574508
	V 28 45° (PR-2B) <sup>3)</sup>	574510
	V 35 45° (PR-2B) <sup>3)</sup>	574512
IBP >B< Press Solar	V 15	570115
	V 18	570125
	V 22	570135
	V 28	570145
	V 35	570155
	V 42	570165
	V 54	570175
	V 15 45° (PR-2B) <sup>3)</sup>	574504
	V 18 45° (PR-2B) <sup>3)</sup>	574506
	V 22 45° (PR-2B) <sup>3)</sup>	574508
	V 28 45° (PR-2B) <sup>3)</sup>	574510
	V 35 45° (PR-2B) <sup>3)</sup>	574512
Idrosanitaria	TH 16*	570460
Bonomi	TH 20*	570470
Homegas	TH 26*	570475

Системы пресс-фитинга для газопроводов могут быть опрессованы только обозначенными в таблице желтым цветом пресс-клещами/пресс-кольцами. Учтите национальные предписания.

\* Данные пресс-клещи подходят и к ручному радиальному прессу REMS Eco-Press. Учтите национальные предписания.

<sup>1)</sup> Могут применяться только обжимные клещи, начиная с маркировки „108“ (1 квартал 2008), „208“ (2 квартал 2008 г.). Обозначение отпечатано на всех пресс-клещах.

<sup>2)</sup> Для этой системы пресс-фитингов, не разрешен ручной пресс-инструмент.

<sup>3)</sup> Для привода пресс-кольца необходимыми промежуточные клещи, см. стр. 158.

<sup>4)</sup> Фитинги из бронзы (ProPress XL) следует запрессовывать пресс-шайбами с запрессовочным контуром VUSR, фитинги из меди (ProPress XL-C) и из нержавеющей стали (ProPress XL-S) следует запрессовывать пресс-шайбами с запрессовочным контуром VUSF.

<sup>5)</sup> Для фиксации подходящих пресс-вставок.

<sup>6)</sup> Фитинги из бронзы (Sanpress XL) следует запрессовывать пресс-шайбами с запрессовочным контуром VR, фитинги из меди (Profipress XL, Profipress G XL), высокоуглеродистой стали и из нержавеющей стали (Sanpress Inox XL, Sanpress Inox G XL) следует запрессовывать пресс-шайбами с запрессовочным контуром VF.

Пригодность пресс-инструмента REMS для систем пресс-фитингов: состояние на: 28.10.2013. Актуальное положение Вы найдёте в интернете:

[www.rems.de](http://www.rems.de) → Загрузка → Каталог → REMS каталог.

Пресс-клещами/пресс-кольцами для иных систем пресс-фитингов – по запросу.

Система	контур	Арт.-№
Idrosanitaria	TH 16*	570460
Bonomi	TH 18*	570465
Idropress	TH 20*	570470
	TH 26*	570475
	TH 32	570480
	TH 40	570485
	TH 50 (S)	572400
	TH 63 (S)	572405
IDROSISTEMI	TH 16*	570460
Ta-Press	TH 20*	570470
	TH 26*	570475
	TH 32	570480
	F 16*	570715
	F 20*	570725
	F 26*	570730
	F 32	570735
	F 50	570745
	H 16*	570320
	H 20*	570350
	H 26*	570370
	H 32	570380
	U 16*	570765
	U 20*	570775
	U 32	570785
	B 16*	570850
	B 20*	570860
	B 26	570870
	B 32	570880
IPA IPANA-Press	TH 10*	570467
	TH 11,6*	570482
	TH 12*	570452
	TH 14*	570455
	TH 15*	570457
	TH 16*	570460
	TH 17*	570462
	TH 18*	570465
	TH 20*	570470
	TH 22*	570472
	TH 25*	570495
	TH 26*	570475
	TH 28	570477
	TH 32	570480
	TH 40	570485
	TH 50 (S)	572400
	TH 63 (S)	572405
	TH 75 (PR-3B) <sup>3)</sup>	572829
IPALPEX	TH 14*	570455
(Industrie du	TH 16*	570460
Plastique et	TH 18*	570465
Accessoires)	TH 20*	570470
	TH 26*	570475
	THL 32	570487
	TH 40	570485
	TH 50 (S)	572400
	TH 63 (S)	572405
IPLEX	K16/P18*	572600
PIPELINES	PF 22*	571980
AUSTRALIA		
Iplex Pro-fit		
IPLEX	K16/P18*	572600
PIPELINES	K/20*	572605
AUSTRALIA	K/25*	572610
Iplex K1	K32	572615
(Gas)	K1/40	572620
	K1/50	572625
IPLEX	K16/P18*	572600
PIPELINES	K/20*	572605
AUSTRALIA	K/25*	572610
Iplex K2		
ISOLTUBEX	RFz 16*	571325
ISOLPEX	RFz 20*	571330
	RFIz 25	571337
	RFIz 32	571342
ISOLTUBEX	RFz 16*	571325
Multicapa	RFz 20*	571330
	RFIz 25	571337
	RFIz 32	571342
	U 16*	570765
	U 20*	570775
	U 25*	570780
	U 32	570785
	U 40	570790
	U 50	570795
	U 63 (PR-3B) <sup>3)</sup>	572837
	U 63 (S)	572365
ISOTUBI	M 15	570110
NUMEPRESS	M 18 <sup>1)</sup>	570120
	M 22	570130
	M 28 <sup>1)</sup>	570140
	M 35	570150
	M 42 (PR-3S) <sup>3)</sup>	572706
	M 54 (PR-3S) <sup>3)</sup>	572708

Система	контур	Арт.-№
IVAR	B 20*	570860
ALPEX-GAS	B 26	570870
	B 32	570880
IVAR	B 14*	570845
Ivar-Press	B 16*	570850
	B 18*	570855
	B 20*	570860
	B 26	570870
	B 32	570880
	F 50	570745
	F 63 (S)	572385
IVAR	TH 16*	570460
MULTI PRESS	TH 20*	570470
GAS	TH 26*	570475
	TH 32	570480
IVAR	TH 16*	570460
Multi Press MP	TH 18*	570465
	TH 20*	570470
	TH 25*	570495
	TH 26*	570475
	TH 32	570480
	TH 40	570485
	TH 50 (S)	572400
	F 16*	570715
	F 18*	570720
	F 20*	570725
	F 26*	570730
	F 32	570735
	F 50	570745
	F 63 (S)	572385
	H 16*	570320
	H 18*	570340
	H 20*	570350
	H 25*	570360
	H 26*	570370
	H 32	570380
	H 40 (4G)	570390
	U 16*	570765
	U 18*	570770
	U 20*	570775
	U 25*	570780
	C 26*	570750
	U 32	570785
	U 40	570790
	U 50	570795
	B 16*	570850
	B 18*	570855
	B 20*	570860
	B 26	570870
	B 32	570880
IVAR	TH 16*	570460
Plastic Multi Press	TH 20*	570470
PMP	TH 25*	570495
	TH 26*	570475
	TH 32	570480
	F 16*	570715
	F 20*	570725
	F 26*	570730
	F 32	570735
	H 16*	570320
	H 20*	570350
	H 25*	570360
	H 26*	570370
	H 32	570380
	U 16*	570765
	U 20*	570775
	U 25*	570780
	C 26*	570750
	U 32	570785
	B 16*	570850
	B 20*	570860
	B 26	570870
	B 32	570880
Jäger	H 14*	570310
aquapress H	H 16*	570320
	H 17*	570330
	H 18*	570340
	H 20*	570350
	H 26*	570370
	H 32	570380
	U 40	570790
	U 50	570795
	U 63 (S)	572365
Jäger	M 15	570110
Niropress Typ M	M 18	570120
	M 22	570130
	M 28	570140
	M 35	570150
	M 42 (4G)	570160
	M 54 (4G)	570170
	M 42 (PR-3S) <sup>3)</sup>	572706
	M 54 (PR-3S) <sup>3)</sup>	572708

Система	контур	Арт.-№
Jaraflex-	TH 14*	570455
Presssystem	TH 16*	570460
	TH 18*	570465
	TH 20*	570470
	TH 26*	570475
	TH 32	570480
	TH 40	570485
KAN	U 16*	570765
KAN-therm	U 20*	570775
	U 25*	570780
	C 26*	570750
	U 32	570785
	U 40	570790
	TH 50 (S)	572400
	TH 63 (S)	572405
KAN	U 14*	570760
KAN-therm LBP	U 16*	570765
	U 20*	570775
	U 25*	570780
	C 26*	570750
	U 32	570785
	U 40	570790
	TH 14*	570455
	TH 16*	570460
	TH 20*	570470
	TH 25*	570495
	TH 26*	570475
	TH 32	570480
	TH 40	570485
	TH 50 (S)	572400
	TH 63 (S)	572405
KAN	M 15	570110
KAN-therm	M 18 <sup>1)</sup>	570120
Inox	M 22	570130
	M 28 <sup>1)</sup>	570140
	M 35	570150
	M 42 (4G)	570160
	M 54 (4G)	570170
	M 42 (PR-3S) <sup>3)</sup>	572706
	M 54 (PR-3S) <sup>3)</sup>	572708
KAN	M 15	570110
KAN-therm	M 18 <sup>1)</sup>	570120
Steel	M 22	570130
	M 28 <sup>1)</sup>	570140
	M 35	570150
	M 42 (4G)	570160
	M 54 (4G)	570170
	M 42 (PR-3S) <sup>3)</sup>	572706
	M 54 (PR-3S) <sup>3)</sup>	572708
KE KELIT	U 16*	570765
KELIT KELOX	U 18*	570770
	U 20*	570775
	U 25*	570780
	U 32	570785
	U 40	570790
	U 50	570795
	U 63 (S)	572365
	U 75 (PR-3B) <sup>3)</sup>	572828
KE KELIT	M 15	570110
steelFIX	M 18	570120
C-Stahl	M 22	570130
	M 28	570140
	M 35	570150
	M 42 (4G)	570160
	M 54 (4G)	570170
	M 42 (PR-3S) <sup>3)</sup>	572706
	M 54 (PR-3S) <sup>3)</sup>	572708
KE KELIT	M 15	570110
steelFIX	M 18	570120
Edelstahl	M 22	570130
	M 28	570140
	M 35	570150
	M 42 (4G)	570160
	M 54 (4G)	570170
	M 42 (PR-3S) <sup>3)</sup>	572706
	M 54 (PR-3S) <sup>3)</sup>	572708
KEMBLA	VAU 15 (OD 12,7 mm)	572687
KemPress	VAU 20 (OD 19,1 mm)	572689
(AUS)	VAU 25 (OD 25,4 mm)	572691
	VAU 32 (OD 31,8 mm)	572693
	VAU 40 (OD 38,1 mm)	572695
	VAU 50 (OD 50,8 mm)	572697
KEMBLA	VAU 15 (OD 12,7 mm)	572687
KemPress Gas	VAU 20 (OD 19,1 mm)	572689
(AUS)	VAU 25 (OD 25,4 mm)	572691
	VAU 32 (OD 31,8 mm)	572693
	VAU 40 (OD 38,1 mm)	572695
	VAU 50 (OD 50,8 mm)	572697

Система	контур	Арт.-№	
KISAN	KI 16*	571360	
	KI 20*	571370	
	KI 25*	571375	
	TH 16*	570460	
	TH 20*	570470	
TH 25*	570495		
KISAN	KI 16*	571360	
Kisan WL	KI 20*	571370	
	KI 25*	571375	
	KI 32	571380	
	TH 16*	570460	
	TH 20*	570470	
TH 25*	570495		
TH 32	570480		
KISAN	KI 16*	571360	
Kisan WM	KI 20*	571370	
	KI 25*	571375	
	KI 32	571380	
	KI 32	571380	
KISAN	U 20*	570775	
Kisan WR	U 25*	570780	
	U 32	570785	
	U 40	570790	
	U 50	570795	
	U 50	570795	
KISAN	M 15	570110	
Kistal C	M 18	570120	
	M 22	570130	
	M 28	570140	
	M 35	570150	
	M 42 (PR-3S) <sup>3)</sup>	572706	
	M 54 (PR-3S) <sup>3)</sup>	572708	
	M 15 45° (PR-2B) <sup>3)</sup>	574522	
	M 18 45° (PR-2B) <sup>3)</sup>	574524	
	M 22 45° (PR-2B) <sup>3)</sup>	574526	
	M 28 45° (PR-2B) <sup>3)</sup>	574528	
	M 35 45° (PR-2B) <sup>3)</sup>	574530	
	KISAN	M 15	570110
	Kistal Inox	M 18	570120
		M 22	570130
		M 28	570140
M 35		570150	
M 42 (PR-3S) <sup>3)</sup>		572706	
M 54 (PR-3S) <sup>3)</sup>		572708	
M 15 45° (PR-2B) <sup>3)</sup>		574522	
M 18 45° (PR-2B) <sup>3)</sup>		574524	
M 22 45° (PR-2B) <sup>3)</sup>		574526	
M 28 45° (PR-2B) <sup>3)</sup>		574528	
M 35 45° (PR-2B) <sup>3)</sup>		574530	
KME Q-tec		TH 14*	570455
TH 16*		570460	
TH 20*		570470	
TH 26*		570475	
Largo-Presssystem	TH 12*	570452	
TH 14*	570455		
TH 16*	570460		
TH 18*	570465		
TH 20*	570470		
TH 26*	570475		
TH 32	570480		
TH 40	570485		
TH 50 (S)	572400		
TH 63 (S)	572405		
LECHAR	TH 16*	570460	
ALCOBRAPEX	TH 20*	570470	
	TH 26*	570475	
	TH 32	570480	
	TH 40	570485	
	TH 40	570485	

Система	контур	Арт.-№	
LECHAR	U 16*	570765	
COBRAPEX	U 20*	570775	
	U 25*	570780	
	U 32	570785	
LEGEND-PRESS	VUS ½"	571770	
press fitting system	VUS ¾"	571775	
	VUS 1"	571780	
	VUS 1¼"	571785	
	VUS 1½"	571790	
	VUS 2"	571795	
LK Systems	V 12	570107	
LK >B<Press	V 15	570115	
	V 18	570125	
	V 22	570135	
	V 28	570145	
	V 35	570155	
	V 42	570165	
	V 54	570175	
	V 12 45° (PR-2B) <sup>3)</sup>	574502	
	V 15 45° (PR-2B) <sup>3)</sup>	574504	
	V 18 45° (PR-2B) <sup>3)</sup>	574506	
	V 22 45° (PR-2B) <sup>3)</sup>	574508	
	V 28 45° (PR-2B) <sup>3)</sup>	574510	
	V 35 45° (PR-2B) <sup>3)</sup>	574512	
	LK Systems	V 12	570107
	LK >B<Press	V 15	570115
V 18		570125	
Elförzinkat		V 18	570125
V 22		570135	
V 28		570145	
V 35		570155	
V 42		570165	
V 54		570175	
V 12 45° (PR-2B) <sup>3)</sup>		574502	
V 15 45° (PR-2B) <sup>3)</sup>		574504	
V 18 45° (PR-2B) <sup>3)</sup>		574506	
V 22 45° (PR-2B) <sup>3)</sup>		574508	
V 28 45° (PR-2B) <sup>3)</sup>		574510	
V 35 45° (PR-2B) <sup>3)</sup>		574512	
LK Systems		V 15	570115
LK >B<Press	V 18	570125	
	Gas	V 22	570135
	V 28	570145	
	V 35	570155	
	V 42	570165	
	V 54	570175	
	V 15 45° (PR-2B) <sup>3)</sup>	574504	
	V 18 45° (PR-2B) <sup>3)</sup>	574506	
	V 22 45° (PR-2B) <sup>3)</sup>	574508	
	V 28 45° (PR-2B) <sup>3)</sup>	574510	
	V 35 45° (PR-2B) <sup>3)</sup>	574512	
	LK Systems	TH 16*	570460
	LK Universal	TH 20*	570470
		TH 25*	570495
		TH 32	570480
TH 40		570485	
TH 50 (S)		572400	
TH 63 (S)		572405	
LVI-DAHL		U 16*	570765
Altech-Alupex	U 20*	570775	
	U 25*	570780	
	U 32	570785	
	U 32	570785	
Mair Heiztechnik	M 12	570100	
Gomafix Cu/E	M 15	570110	
	M 18 <sup>1)</sup>	570120	
	M 22	570130	
	M 12 45° (PR-2B) <sup>3)</sup>	574520	
	M 15 45° (PR-2B) <sup>3)</sup>	574522	
	M 18 45° (PR-2B) <sup>3)</sup>	574524	
	M 22 45° (PR-2B) <sup>3)</sup>	574526	
	M 22 45° (PR-2B) <sup>3)</sup>	574526	

Система	контур	Арт.-№
Mair Heiztechnik	H 11,5*	570315
Gomafix M	H 14*	570310
	H 16*	570320
	H 20*	570350
Mair Heiztechnik	H 11,5*	570315
M-Press	H 14*	570310
	H 16*	570320
	H 20*	570350
	H 26*	570370
	H 32	570380
	U 40	570790
	Ma.s.ter System	TH 14*
PRESSMASTER	TH 16*	570460
	TH 18*	570465
	TH 20*	570470
	TH 25*	570495
	TH 26*	570475
	TH 32	570480
	TH 40	570485
	TH 50 (S)	572400
	TH 63 (S)	572405
	H 14*	570310
	H 16*	570320
	H 18*	570340
	H 20*	570350
	H 26*	570370
	H 32	570380
H 40 (4G)	570390	
U 14*	570760	
U 16*	570765	
U 18*	570770	
U 20*	570775	
U 25*	570780	
U 32	570785	
U 40	570790	
U 50	570795	
U 63 (PR-3B) <sup>3)</sup>	572837	
U 63 (S)	572365	
MAXITUB	RFz 12*	571320
MAXIPRESS	RFz 16*	571325
	RFz 20*	571330
	RFz 25	571335
	RFz 32	571340
MAXITUB	TH 14*	570455
METALPEX	TH 16*	570460
	TH 20*	570470
	TH 26*	570475
	TH 32	570480
MEGARO	H 11,5*	570315
HAKAPRESS	H 14*	570310
	H 16*	570320
	H 17*	570330
	H 18*	570340
	H 20*	570350
	H 26*	570370
	H 32	570380
	H 40 (4G)	570390
	U 40	570790
	F 50	570745
F 63 (S)	572385	
MEGARO	B 16*	570850
MEGAPRESS	B 20*	570860
	B 26	570870
	B 32	570880
	F 40	570742
	F 50	570745
	F 63 (S)	572385

Системы пресс-фитинга для газопроводов могут быть опрессованы только обозначенными в таблице желтым цветом пресс-клещами/пресс-кольцами. Учтите национальные предписания.

\* Данные пресс-клещи подходят и к ручному радиальному прессу REMS Eco-Press. Учтите национальные предписания.

<sup>1)</sup> Могут применяться только обжимные клещи, начиная с маркировки „108“ (1 квартал 2008), „208“ (2 квартал 2008 г.). Обозначение отпечатано на всех пресс-клещах.

<sup>2)</sup> Для этой системы пресс-фитингов, не разрешен ручной пресс-инструмент.

<sup>3)</sup> Для привода пресс-колец необходимы промежуточные клещи, см. стр. 158.

<sup>4)</sup> Фитинги из бронзы (ProPress XL) следует запрессовывать пресс-шайбами с запрессовочным контуром VUSR, фитинги из меди (ProPress XL-C) и из нержавеющей стали (ProPress XL-S) следует запрессовывать пресс-шайбами с запрессовочным контуром VUSF.

<sup>5)</sup> Для фиксации подходящих пресс-вставок.

<sup>6)</sup> Фитинги из бронзы (Sanpress XL) следует запрессовывать пресс-шайбами с запрессовочным контуром VR, фитинги из меди (Profipress XL, Profipress G XL), высокоуглеродистой стали и из нержавеющей стали (Sanpress Inox XL, Sanpress Inox G XL) следует запрессовывать пресс-шайбами с запрессовочным контуром VF.

Пригодность пресс-инструмента REMS для систем пресс-фитингов: состояние на: 28.10.2013. Актуальное положение Вы найдёте в интернете:

[www.rems.de](http://www.rems.de) → Загрузка → Каталоги → REMS каталог.

Пресс-клещами/пресс-кольцами для иных систем пресс-фитингов – по запросу.



Система	контур	Арт.-№
MEGARО MEGAPRESS MP	B 16*	570850
	B 20*	570860
	B 26	570870
	B 32	570880
	F 16*	570715
	F 20*	570725
	F 26*	570730
	F 32	570735
	F 40	570742
	F 50	570745
	F 63 (S)	572385
	H 16*	570320
	H 20*	570350
	H 26*	570370
	H 32	570380
	TH 16*	570460
	TH 20*	570470
	TH 26*	570475
	TH 32	570480
	U 16*	570765
U 20*	570775	
U 32	570785	
MEGARО MEGAPRESS MPL	B 16*	570850
	B 20*	570860
	B 26	570870
	B 32	570880
	F 16*	570715
	F 20*	570725
	F 26*	570730
	F 32	570735
	F 40	570742
	F 50	570745
	F 63 (S)	572385
	H 16*	570320
	H 20*	570350
	H 26*	570370
	H 32	570380
	TH 16*	570460
	TH 20*	570470
	TH 26*	570475
	TH 32	570480
	U 16*	570765
U 20*	570775	
U 32	570785	
METALGRUP PexGrup	RFz 16*	571325
	RFz 20*	571330
	RFz 25	571335
	RFz 32	571340
METALGRUP MultiGrup	U 16*	570765
	U 18*	570770
	U 20*	570775
	U 25*	570780
	U 32	570785
MULTITHERM PRESSSYSTEM	TH 16*	570460
	TH 18*	570465
	TH 20*	570470
	TH 26*	570475
	TH 32	570480
	TH 40	570485
	TH 50 (S)	572400
	TH 63 (S)	572405
	TH 75 (PR-3B) <sup>3)</sup>	572829
Multicapas Industrial	U 16*	570765
	U 18*	570770
multitubo systems MC	MT 20*	571744
	MT 25*	571746
Multicapas Industrial multitubo systems MM	MT 32	571748
	U 40	570790
	U 50	570795
	U 63 (S)	572365
	U 63 (PR-3B) <sup>3)</sup>	572837
	U 75 (PR-3B) <sup>3)</sup>	572828
	U 16*	570765
	MT 20*	571744
	MT 25*	571746
MT 32	571748	
TH 16*	570460	
TH 20*	570470	
TH 25*	570495	
TH 26*	570475	
TH 32	570480	
RFz 16*	571325	
RFz 20*	571330	
RFz 25	571335	
RFz 32	571340	
H 16*	570320	
H 20*	570350	
H 25*	570360	
H 26*	570370	
H 32	570380	

Система	контур	Арт.-№	
NEUTHERM MEKUPRESS-HT	H 16*	570320	
	H 20*	570350	
	H 26*	570370	
	H 32	570380	
	H 40 (4G)	570390	
	U 40	570790	
	NIBCO (POL) NEXT-Heat	H 16*	570320
		H 20*	570350
		H 25*	570360
		H 32	570380
TH 16*		570460	
TH 20*		570470	
TH 25*		570495	
TH 32		570480	
U 16*		570765	
U 20*		570775	
U 25*	570780		
U 32	570785		
NIBCO (USA) Press System Copper	VUS 1/2"	571770	
	VUS 3/4"	571775	
	VUS 1"	571780	
	VUS 1 1/4"	571785	
	VUS 1 1/2"	571790	
	VUS 2"	571795	
Nicolli Fluxo	TH 16*	570460	
	TH 20*	570470	
	TH 26*	570475	
	TH 32	570480	
	TH 40	570485	
	TH 50 (S)	572400	
	TH 63 (S)	572405	
	TH 75 (PR-3B) <sup>3)</sup>	572829	
Nicolli Fluxo Gas	TH 16*	570460	
	TH 20*	570470	
	TH 26*	570475	
NIROTEC PRESSFITTING	M 15	570110	
	M 18	570120	
	M 22	570130	
	M 28	570140	
	M 35	570150	
	M 42 (4G)	570160	
	M 54 (4G)	570170	
N.T.M. WINNY-AL	TH 14*	570455	
	TH 16*	570460	
	TH 18*	570465	
	TH 20*	570470	
	TH 26*	570475	
	TH 32	570480	
	TH 40	570485	
	TH 50 (S)	572400	
	TH 63 (S)	572405	
	H 14*	570310	
H 16*	570320		
H 18*	570340		
H 20*	570350		
H 26*	570370		
H 32	570380		
H 40 (4G)	570390		
U 14*	570760		
U 16*	570765		
U 18*	570770		
U 20*	570775		
U 25*	570780		
U 32	570785		
U 40	570790		
U 50	570795		
U 63 (S)	572365		
NUPIGECO Multinupi	U 14*	570760	
	U 16*	570765	
	U 18*	570770	
	U 20*	570775	
	C 26*	570750	
	U 32	570785	
	U 40	570790	
	U 50	570795	
	U 63 (PR-3B) <sup>3)</sup>	572837	
	U 63 (S)	572365	
Nussbaum Cupress	V 12	570107	
	V 15	570115	
	V 18	570125	
	V 22	570135	
	V 28	570145	
	V 12 45° (PR-2B) <sup>3)</sup>	574502	
	V 15 45° (PR-2B) <sup>3)</sup>	574504	
	V 18 45° (PR-2B) <sup>3)</sup>	574506	
	V 22 45° (PR-2B) <sup>3)</sup>	574508	
	V 28 45° (PR-2B) <sup>3)</sup>	574510	
Nussbaum Optiflex Press	VP 16*	570910	
	VP 20*	570915	
	VP 25*	570920	
	VP 32	570925	

Система	контур	Арт.-№	
Nussbaum Optipress Aquaplus	V 15	570115	
	V 18	570125	
	V 22	570135	
	V 28	570145	
	V 35	570155	
	V 42	570165	
	V 54	570175	
	VF 64,0 (PR-3B) <sup>3)</sup>	572815	
	VF 76,1 (PR-3B) <sup>3)</sup>	572816	
	VF 88,9 (PR-3B) <sup>3)</sup>	572817	
	VF 108,0 (PR-3B) <sup>3)</sup>	572818	
	V 15 45° (PR-2B) <sup>3)</sup>	574504	
	V 18 45° (PR-2B) <sup>3)</sup>	574506	
	V 22 45° (PR-2B) <sup>3)</sup>	574508	
	V 28 45° (PR-2B) <sup>3)</sup>	574510	
	V 35 45° (PR-2B) <sup>3)</sup>	574512	
	Nussbaum Optipress-Gaz	V 15	570115
		V 18	570125
		V 22	570135
		V 28	570145
		V 35	570155
		V 42	570165
V 54		570175	
VF 64,0 (PR-3B) <sup>3)</sup>		572815	
VF 76,1 (PR-3B) <sup>3)</sup>		572816	
VF 88,9 (PR-3B) <sup>3)</sup>		572817	
VF 108,0 (PR-3B) <sup>3)</sup>	572818		
V 15 45° (PR-2B) <sup>3)</sup>	574504		
V 18 45° (PR-2B) <sup>3)</sup>	574506		
V 22 45° (PR-2B) <sup>3)</sup>	574508		
V 28 45° (PR-2B) <sup>3)</sup>	574510		
V 35 45° (PR-2B) <sup>3)</sup>	574512		
Nussbaum Optipress-Therm	V 15	570115	
	V 18	570125	
	V 22	570135	
	V 28	570145	
	V 35	570155	
	V 42	570165	
	V 54	570175	
	VF 64,0 (PR-3B) <sup>3)</sup>	572815	
	VF 76,1 (PR-3B) <sup>3)</sup>	572816	
	VF 88,9 (PR-3B) <sup>3)</sup>	572817	
VF 108,0 (PR-3B) <sup>3)</sup>	572818		
V 15 45° (PR-2B) <sup>3)</sup>	574504		
V 18 45° (PR-2B) <sup>3)</sup>	574506		
V 22 45° (PR-2B) <sup>3)</sup>	574508		
V 28 45° (PR-2B) <sup>3)</sup>	574510		
V 35 45° (PR-2B) <sup>3)</sup>	574512		
O.M.T. Heizungssystem	H 16*	570320	
	H 20*	570350	
	H 26*	570370	
	H 32	570380	
	H 40 (4G)	570390	
Oteraccordi Oter Tecno <sup>1)</sup>	M 12	570100	
	M 15	570110	
	M 18	570120	
	M 22	570130	
	M 28	570140	
	M 35	570150	
	M 42 (PR-3S) <sup>3)</sup>	572706	
	M 54 (PR-3S) <sup>3)</sup>	572708	
	Oteraccordi Oter Tecno carbonio <sup>1)</sup>	M 12	570100
		M 15	570110
M 18		570120	
M 22		570130	
M 28		570140	
M 35		570150	
M 42 (PR-3S) <sup>3)</sup>		572706	
M 54 (PR-3S) <sup>3)</sup>		572708	
Oventrop Cofit P		H 16 A*	570620
		H 20 A*	570650
	H 26 A*	570670	
	H 32 A	570680	
	H 40 A	570690	
	U 50	570795	
	U 63 (PR-3B) <sup>3)</sup>	572837	
	U 63 (S)	572365	
PB TUB SERTIPRESS	RFz 12*	571320	
	RFz 16*	571325	
	RFz 20*	571330	
	RFz 25	571335	
Pegler Yorkshire XPress Carbon	M 15	570110	
	M 18 <sup>1)</sup>	570120	
	M 22	570130	
	M 28 <sup>1)</sup>	570140	
	M 35	570150	
	M 42 (PR-3S) <sup>3)</sup>	572706	
	M 54 (PR-3S) <sup>3)</sup>	572708	
	Pegler Yorkshire XPress Copper	M 12	570100
		M 15	570110
		M 18 <sup>1)</sup>	570120
M 22		570130	
M 28 <sup>1)</sup>		570140	
M 35		570150	
M 42 (PR-3S) <sup>3)</sup>		572706	
M 54 (PR-3S) <sup>3)</sup>		572708	

# REMS пресс-клещи REMS пресс-кольца

Оснастка для радиальных прессов REMS (кроме REMS Мини)  
также подходит к радиальным прессам других производителей

Система	контур	Арт.-№
Pegler Yorkshire	M 15	570110
XPress Copper	M 18 <sup>1)</sup>	570120
Gas	M 22	570130
	M 28 <sup>1)</sup>	570140
	M 35	570150
	M 42 (PR-3S) <sup>3)</sup>	572706
	M 54 (PR-3S) <sup>3)</sup>	572708
Pegler Yorkshire	TH 14*	570455
Henco Multilayer	TH 16*	570460
Solutions	TH 18*	570465
	TH 20*	570470
	TH 26*	570475
	HE 32	571900
	HE 40	571902
Pegler Yorkshire	M 15	570110
XPress Solar	M 18 <sup>1)</sup>	570120
	M 22	570130
	M 28 <sup>1)</sup>	570140
	M 35	570150
	M 42 (PR-3S) <sup>3)</sup>	572706
	M 54 (PR-3S) <sup>3)</sup>	572708
Pegler Yorkshire	M 15	570110
XPress	M 18 <sup>1)</sup>	570120
Stainless	M 22	570130
	M 28 <sup>1)</sup>	570140
	M 35	570150
	M 42 (PR-3S) <sup>3)</sup>	572706
	M 54 (PR-3S) <sup>3)</sup>	572708
PERFEXIM	U 16*	570765
"PERFEKT	U 20*	570775
SYSTEM"	U 25*	570780
	U 32	570785
PERFILTUBO	U 16*	570765
PERFILALUPEX	U 18*	570770
	U 20*	570775
	U 25*	570780
	U 32	570785
	U 40	570790
	U 50	570795
	U 63 (PR-3B) <sup>3)</sup>	572837
	U 63 (S)	572365
	U 75 (PR-3B) <sup>3)</sup>	572828
PERFILTUBO	M 15	570110
PERFILPRESS	M 18	570120
	M 22	570130
	M 28	570140
	M 35	570150
	M 42 (4G)	570160
	M 54 (4G)	570170
	M 42 (PR-3S) <sup>3)</sup>	572706
	M 54 (PR-3S) <sup>3)</sup>	572708
PEXTUBE	RFz 16*	571325
PexTube	RFz 20*	571330
	RFz 25	571337
	RFz 32	571342
PIPELIFE	M 15	570110
C-PRESS	M 18	570120
	M 22	570130
	M 28	570140
	M 35	570150
	M 42 (PR-3S) <sup>3)</sup>	572706
	M 54 (PR-3S) <sup>3)</sup>	572708
PIPELIFE-	TH 16*	570460
RADOPRESS	TH 18*	570465
	TH 20*	570470
	TH 26*	570475
	TH 32	570480
	TH 40	570485
	TH 50 (S)	572400
	TH 63 (S)	572405

Система	контур	Арт.-№
PLASTICA ALFA	H 16*	570320
Multypex	H 20*	570350
	H 26*	570370
	H 32	570380
	U 16*	570765
	U 20*	570775
	U 20*	570775
	C 26*	570750
	U 32	570785
PLASTICA ALFA	H 16*	570320
Multypexalfa Gas	H 20*	570350
	H 26*	570370
PLASTICA ALFA	H 16*	570320
Multypexalfa Gas	H 20*	570350
protek	H 26*	570370
PLASTICA ALFA	H 16*	570320
Multypex	H 20*	570350
Air	H 26*	570370
	H 32	570380
	U 16*	570765
	U 20*	570775
	C 26*	570750
	U 32	570785
PLASTICA ALFA	H 16*	570320
Multypex	H 20*	570350
Plus	H 26*	570370
	H 32	570380
	U 16*	570765
	U 20*	570775
	C 26*	570750
	U 32	570785
PLASTICA ALFA	H 16*	570320
Multypex	H 20*	570350
Thermo	H 26*	570370
	H 32	570380
	U 16*	570765
	U 20*	570775
	C 26*	570750
	U 32	570785
PLÁSTICOS	RFz 16*	571325
FERRO	RFz 20*	571330
FERROPLAST	RFz 25	571335
Pressfitting PE-X	RFz 32	571340
PLOMYPLAS	RFz 16*	571325
plomyPRESS	RFz 20*	571330
plomyAIR	RFz 25	571335
	RFz 32	571340
	TH 16*	570460
	TH 20*	570470
	TH 25*	570495
	TH 32	570480
	U 16*	570765
	U 20*	570775
	U 25*	570780
	U 32	570785
PLOMYPLAS	TH 16*	570460
plomyPRESS	TH 20*	570470
plomyGAS	TH 25*	570495
	TH 32	570480

Система	контур	Арт.-№
PLOMYPLAS	RFz 16*	571325
plomyPRESS	RFz 20*	571330
plomyLAYER	RFz 25	571335
	RFz 32	571340
	TH 16*	570460
	TH 20*	570470
	TH 25*	570495
	TH 32	570480
	U 16*	570765
	U 20*	570775
	U 25*	570780
	U 32	570785
PLOMYPLAS	RFz 16*	571325
plomyPRESS	RFz 20*	571330
plomyLAYER PEX	RFz 25	571335
	RFz 32	571340
	TH 16*	570460
	TH 20*	570470
	TH 25*	570495
	TH 32	570480
	U 16*	570765
	U 20*	570775
	U 25*	570780
	U 32	570785
PLOMYPLAS	RFz 16*	571325
plomyPRESS	RFz 20*	571330
plomyPERT EVAL	RFz 25	571335
	RFz 32	571340
	TH 16*	570460
	TH 20*	570470
	TH 25*	570495
	TH 32	570480
	U 16*	570765
	U 20*	570775
	U 25*	570780
	U 32	570785
PLOMYPLAS	RFz 16*	571325
plomyPRESS	RFz 20*	571330
plomyPEX	RFz 25	571335
	RFz 32	571340
	TH 16*	570460
	TH 20*	570470
	TH 25*	570495
	TH 32	570480
	U 16*	570765
	U 20*	570775
	U 25*	570780
	U 32	570785
PLOMYPLAS	RFz 16*	571325
plomyPRESS	RFz 20*	571330
plomyPEX EVAL	RFz 25	571335
	RFz 32	571340
	TH 16*	570460
	TH 20*	570470
	TH 25*	570495
	TH 32	570480
	U 16*	570765
	U 20*	570775
	U 25*	570780
	U 32	570785
PLUMBING PLUS	VAU 15 (OD 12,7 mm)	572687
PRESS PLUS	VAU 20 (OD 19,1 mm)	572689
(AUS)	VAU 25 (OD 25,4 mm)	572691
	VAU 32 (OD 31,8 mm)	572693
	VAU 40 (OD 38,1 mm)	572695
	VAU 50 (OD 50,8 mm)	572697
	VAUF 65 (PR-3B) <sup>3)</sup>	572839
	(OD 63,5 mm)	
	VAUF 80 (PR-3B) <sup>3)</sup>	572840
	(OD 76,2 mm)	
	VAUF 100 (PR-3B) <sup>3)</sup>	572841
	(OD 101,6 mm)	

Системы пресс-фитинга для газопроводов могут быть опрессованы только обозначенными в таблице желтым цветом пресс-клещами/пресс-кольцами. Учтите национальные предписания.

\* Данные пресс-клещи подходят и к ручному радиальному прессу REMS Eco-Press. Учтите национальные предписания.

<sup>1)</sup> Могут применяться только обжимные клещи, начиная с маркировки „108“ (1 квартал 2008), „208“ (2 квартал 2008 г.). Обозначение отпечатано на всех пресс-клещах.

<sup>2)</sup> Для этой системы пресс-фитингов, не разрешен ручной пресс-инструмент.

<sup>3)</sup> Для привода пресс-колец необходимыми промежуточные клещи, см. стр. 158.

<sup>4)</sup> Фитинги из бронзы (ProPress XL) следует запрессовывать пресс-шайбами с запрессовочным контуром VUSR, фитинги из меди (ProPress XL-C) и из нержавеющей стали (ProPress XL-S) следует запрессовывать пресс-шайбами с запрессовочным контуром VUSF.

<sup>5)</sup> Для фиксации подходящих пресс-вставок.

<sup>6)</sup> Фитинги из бронзы (Sanpress XL) следует запрессовывать пресс-шайбами с запрессовочным контуром VR, фитинги из меди (Profipress XL, Profipress G XL), высокоуглеродистой стали и из нержавеющей стали (Sanpress Inox XL, Sanpress Inox G XL) следует запрессовывать пресс-шайбами с запрессовочным контуром VF.

Пригодность пресс-инструмента REMS для систем пресс-фитингов: состояние на: 28.10.2013. Актуальное положение Вы найдёте в интернете:

[www.rems.de](http://www.rems.de) → Загрузка → Каталоги → REMS каталог.

Пресс-клещами/пресс-кольцами для иных систем пресс-фитингов – по запросу.

Система	контур	Арт.-№
POLYPIPE	F 16*	570715
POLYPRESS	F 20*	570725
	F 26*	570730
	F 32	570735
	F 40	570742
	F 50	570745
	F 63 (S)	572385
	F 75 (PR-3B) <sup>3)</sup>	572830
POLYPIPE	TH 10*	570467
POLYSURE	TH 15*	570457
	TH 22*	570472
	TH 28	570477
POLYSAN	TH 14*	570455
Handelsges.	TH 16*	570460
m.b.H. & Co KG	TH 17*	570462
(Krems/Öster- reich) POLYSAN- Press-System	TH 18*	570465
	TH 20*	570470
	TH 26*	570475
	TH 32	570480
	TH 40	570485
	TH 50 (S)	572400
	TH 63 (S)	572405
	TH 75 (PR-3B) <sup>3)</sup>	572829
POLYSAN	M 15	570110
Handelsges.	M 18	570120
m.b.H. & Co KG	M 22	570130
(Krems/Öster- reich) POLYSAN- EUROTUBI	M 28	570140
	M 35	570150
	M 42 (PR-3S) <sup>3)</sup>	572706
	M 54 (PR-3S) <sup>3)</sup>	572708
System		
POLYSAN	M 15	570110
Handelsges.	M 18	570120
m.b.H. & Co KG	M 22	570130
(Krems/Öster- reich) POLYSAN- EUROTUBI	M 28	570140
	M 35	570150
	M 42 (PR-3S) <sup>3)</sup>	572706
	M 54 (PR-3S) <sup>3)</sup>	572708
Edelstahl- Press-System		
POLYSAN	M 15	570110
Handelsges.	M 18	570120
m.b.H. & Co KG	M 22	570130
(Krems/Öster- reich) POLYSAN- EUROTUBI	M 28	570140
	M 35	570150
	M 42 (PR-3S) <sup>3)</sup>	572706
	M 54 (PR-3S) <sup>3)</sup>	572708
System Gas		
POLYSAN	U 16*	570765
(España)	U 18*	570770
Rainbow	U 20*	570775
	U 25*	570780
	U 32	570785
	U 40	570790
	U 50	570795
	U 63 (PR-3B) <sup>3)</sup>	572837
	U 63 (S)	572365
Prandelli	H 14*	570310
Multyrama Pf	H 16*	570320
	H 18*	570340
	H 20*	570350
	H 26*	570370
	H 32	570380
	U 40	570790
	U 50	570795
Prandelli	H 16*	570320
Multyrama Pfm	H 18*	570340
	H 20*	570350
	H 26*	570370
	H 32	570380
	TH 16*	570460
	TH 18*	570465
	TH 20*	570470
	TH 26*	570475
	TH 32	570480
	U 16*	570765
	U 18*	570770
	U 20*	570775
PRASKI	TH 10*	570467
BAVARIA-press	TH 14*	570455
	TH 16*	570460
	TH 17*	570462
	TH 20*	570470
	TH 26*	570475
	TH 32	570480
	TH 40	570485

Система	контур	Арт.-№
Raccorderie	M 15	570110
Metalliche	M 18	570120
inoxPRES <sup>1)</sup>	M 22	570130
	M 28	570140
	M 35	570150
	M 42 (PR-3S) <sup>3)</sup>	572706
	M 54 (PR-3S) <sup>3)</sup>	572708
Raccorderie	M 15	570110
Metalliche	M 18	570120
steelPRES <sup>1)</sup>	M 22	570130
	M 28	570140
	M 35	570150
	M 42 (PR-3S) <sup>3)</sup>	572706
	M 54 (PR-3S) <sup>3)</sup>	572708
RBM Tita-gas	TH 16*	570460
	TH 20*	570470
	TH 26*	570475
	TH 32	570480
RBM Tita-fix	B 14*	570845
	B 16*	570850
	B 18*	570855
	B 20*	570860
	B 26	570870
	F 16*	570715
	F 18*	570720
	F 20*	570725
	H 14*	570310
	H 16*	570320
	H 18*	570340
	H 20*	570350
	H 26*	570370
	H 32	570380
	TH 14*	570455
	TH 16*	570460
	TH 18*	570465
	TH 20*	570470
	TH 26*	570475
	TH 32	570480
	TH 40	570485
	TH 50 (S)	572400
	TH 63 (S)	572405
	U 14*	570760
	U 16*	570765
	U 18*	570770
	U 20*	570775
remo	H 14*	570310
	H 16*	570320
	H 18*	570340
	H 20*	570350
	H 26*	570370
	H 32	570380
	H 40 (4G)	570390
RIFENG U	U 14*	570760
PRESS FITTING	U 16*	570765
(F5)	U 18*	570770
	U 20*	570775
	U 25*	570780
	U 32	570785
	U 40	570790
	U 50	570795
	U 63 (S)	572365
	U 63 (PR-3B) <sup>3)</sup>	572837
	U 75 (PR-3B) <sup>3)</sup>	572828
RIFENG TH	TH 16*	570460
PRESS FITTING	TH 20*	570470
(F9)	TH 25*	570495
	TH 26*	570475
	TH 32	570480
RIQUIER	RFz 12*	571320
A SERTIR	RFz 16*	571325
	RFz 20*	571330
	RFz 25	571335
Rofix Climatrix	H 16*	570320
Rhinopex	H 20*	570350
	U 16*	570765
	U 20*	570775
	TH 16*	570460
	TH 20*	570470
	TH 26*	570475
	TH 32	570480
Roth	RN 14*	572672
	RN 17*	572674
	RN 20*	572676
	RN 25/26	572678
	RN 32	572680
	RN 40 (PR-3S) <sup>3)</sup>	572714
	RN 50 (PR-3S) <sup>3)</sup>	572716
	RN 63 (PR-3B) <sup>3)</sup>	572836

Система	контур	Арт.-№
Roth Nordic	RN 16	572670
Alu-LaserPlus/	RN 20	572676
PressCheck <sup>2)</sup>	RN 25/26	572678
(DNK-NOR-SWE-FIN)	RN 32	572680
	RN 40 (PR-3S) <sup>3)</sup>	572714
	RN 50 (PR-3S) <sup>3)</sup>	572716
Rubinetteria	M 15	570110
Bresciane	M 18	570120
Bonomi	M 22	570130
TURBO INOX	M 28	570140
	M 35	570150
	M 42 (PR-3S) <sup>3)</sup>	572706
	M 54 (PR-3S) <sup>3)</sup>	572708
Rubinetteria	M 15	570110
Bresciane	M 18	570120
Bonomi	M 22	570130
TURBO STEEL	M 28	570140
	M 35	570150
	M 42 (PR-3S) <sup>3)</sup>	572706
	M 54 (PR-3S) <sup>3)</sup>	572708
Rubinetteria	TH 14*	570455
Bresciane	TH 16*	570460
Bonomi	TH 18*	570465
TURBO PRESS	TH 20*	570470
	TH 26*	570475
	TH 32	570480
	TH 40	570485
	TH 50 (S)	572400
	TH 63 (S)	572405
Rubinetteria	TH 16*	570460
Bresciane	TH 20*	570470
Bonomi	TH 26*	570475
TURBO PRESS	TH 32	570480
GAS		
Sa.MI plastic	TH 14*	570455
	TH 16*	570460
	TH 18*	570465
	TH 20*	570470
	TH 26*	570475
	TH 32	570480
	TH 40	570485
	TH 50 (S)	572400
	TH 63 (S)	572405
Sa.MI plastic	TH 16*	570460
Multistrato Gas	TH 20*	570470
	TH 26*	570475
	TH 32	570480
SANHA	TH 14*	570455
3fit-Press	TH 16*	570460
Serie 25000	TH 20*	570470
	TH 26*	570475
	TH 32	570480
	TH 40	570485
	TH 50 (S)	572400
	TH 63 (S)	572405
	U 14*	570760
	U 16*	570765
	U 20*	570775
SANHA-Press	SA 12	570930
Chrom	SA 15	570935
Serie 16000	SA 18	570940
	SA 22	570945
	SA 28	570950
	M 12	570100
	M 15	570110
	M 18	570120
	M 22	570130
	M 28	570140
	M 12 45° (PR-2B) <sup>3)</sup>	574520
	M 15 45° (PR-2B) <sup>3)</sup>	574522
	M 18 45° (PR-2B) <sup>3)</sup>	574524
	M 22 45° (PR-2B) <sup>3)</sup>	574526
	M 28 45° (PR-2B) <sup>3)</sup>	574528
	V 12	570107
	V 15	570115
	V 18	570125
	V 22	570135
	V 28	570145
	V 12 45° (PR-2B) <sup>3)</sup>	574502
	V 15 45° (PR-2B) <sup>3)</sup>	574504
	V 18 45° (PR-2B) <sup>3)</sup>	574506
	V 22 45° (PR-2B) <sup>3)</sup>	574508
	V 28 45° (PR-2B) <sup>3)</sup>	574510



Система	контур	Арт.-№
SANHA-NiroSan-Presssystem Serie 9000	SA 15	570935
	SA 18	570940
	SA 22	570945
	SA 28	570950
	SA 35	570955
	SA 42 (PR-3S) <sup>3)</sup>	572710
	SA 54 (PR-3S) <sup>3)</sup>	572712
	M 15	570110
	M 18	570120
	M 22	570130
	M 28	570140
	M 35	570150
	M 42 (PR-3S) <sup>3)</sup>	572706
	M 54 (PR-3S) <sup>3)</sup>	572708
	M 15 45° (PR-2B) <sup>3)</sup>	574522
	M 18 45° (PR-2B) <sup>3)</sup>	574524
	M 22 45° (PR-2B) <sup>3)</sup>	574526
	M 28 45° (PR-2B) <sup>3)</sup>	574528
	M 35 45° (PR-2B) <sup>3)</sup>	574530
	V 15	570115
	V 18	570125
	V 22	570135
	V 28	570145
	V 35	570155
V 42	570165	
V 54	570175	
V 15 45° (PR-2B) <sup>3)</sup>	574504	
V 18 45° (PR-2B) <sup>3)</sup>	574506	
V 22 45° (PR-2B) <sup>3)</sup>	574508	
V 28 45° (PR-2B) <sup>3)</sup>	574510	
V 35 45° (PR-2B) <sup>3)</sup>	574512	
SANHA-NiroSan-Presssystem Gas Serie 17000	SA 15	570935
	SA 18	570940
	SA 22	570945
	SA 28	570950
	SA 35	570955
	SA 42 (PR-3S) <sup>3)</sup>	572710
	SA 54 (PR-3S) <sup>3)</sup>	572712
	M 15	570110
	M 18	570120
	M 22	570130
	M 28	570140
	M 35	570150
	M 42 (PR-3S) <sup>3)</sup>	572706
	M 54 (PR-3S) <sup>3)</sup>	572708
	M 15 45° (PR-2B) <sup>3)</sup>	574522
	M 18 45° (PR-2B) <sup>3)</sup>	574524
	M 22 45° (PR-2B) <sup>3)</sup>	574526
	M 28 45° (PR-2B) <sup>3)</sup>	574528
	M 35 45° (PR-2B) <sup>3)</sup>	574530
	V 15	570115
	V 18	570125
	V 22	570135
	V 28	570145
	V 35	570155
V 42	570165	
V 54	570175	
V 15 45° (PR-2B) <sup>3)</sup>	574504	
V 18 45° (PR-2B) <sup>3)</sup>	574506	
V 22 45° (PR-2B) <sup>3)</sup>	574508	
V 28 45° (PR-2B) <sup>3)</sup>	574510	
V 35 45° (PR-2B) <sup>3)</sup>	574512	

Система	контур	Арт.-№	
SANHA-NiroSan-Presssystem Serie 19000 (silicone free)	SA 15	570935	
	SA 18	570940	
	SA 22	570945	
	SA 28	570950	
	SA 35	570955	
	SA 42 (PR-3S) <sup>3)</sup>	572710	
	SA 54 (PR-3S) <sup>3)</sup>	572712	
	M 15	570110	
	M 18	570120	
	M 22	570130	
	M 28	570140	
	M 35	570150	
	M 42 (PR-3S) <sup>3)</sup>	572706	
	M 54 (PR-3S) <sup>3)</sup>	572708	
	M 15 45° (PR-2B) <sup>3)</sup>	574522	
	M 18 45° (PR-2B) <sup>3)</sup>	574524	
	M 22 45° (PR-2B) <sup>3)</sup>	574526	
	M 28 45° (PR-2B) <sup>3)</sup>	574528	
	M 35 45° (PR-2B) <sup>3)</sup>	574530	
	V 15	570115	
	V 18	570125	
	V 22	570135	
	V 28	570145	
	V 35	570155	
	V 42	570165	
	V 54	570175	
	V 15 45° (PR-2B) <sup>3)</sup>	574504	
	V 18 45° (PR-2B) <sup>3)</sup>	574506	
	V 22 45° (PR-2B) <sup>3)</sup>	574508	
	V 28 45° (PR-2B) <sup>3)</sup>	574510	
	V 35 45° (PR-2B) <sup>3)</sup>	574512	
	SANHA-Pressfittings Serie 6000/ Serie 8000	SA 12	570930
		SA 14	570932
SA 15		570935	
SA 16		570937	
SA 18		570940	
SA 22		570945	
SA 28		570950	
SA 35		570955	
SA 42 (PR-3S) <sup>3)</sup>		572710	
SA 54 (PR-3S) <sup>3)</sup>		572712	
M 12		570100	
M 15		570110	
M 18		570120	
M 22		570130	
M 28		570140	
M 35		570150	
M 42 (PR-3S) <sup>3)</sup>		572706	
M 54 (PR-3S) <sup>3)</sup>		572708	
M 12 45° (PR-2B) <sup>3)</sup>		574520	
M 15 45° (PR-2B) <sup>3)</sup>		574522	
M 18 45° (PR-2B) <sup>3)</sup>		574524	
M 22 45° (PR-2B) <sup>3)</sup>		574526	
M 28 45° (PR-2B) <sup>3)</sup>		574528	
M 35 45° (PR-2B) <sup>3)</sup>		574530	
V 12	570107		
V 14	570112		
VG 14	570132		
V 15	570115		
V 16	570117		
VG 16	570137		
V 18	570125		
V 22	570135		
V 28	570145		
V 35	570155		
V 42	570165		
V 54	570175		
V 12 45° (PR-2B) <sup>3)</sup>	574502		
V 15 45° (PR-2B) <sup>3)</sup>	574504		
V 18 45° (PR-2B) <sup>3)</sup>	574506		
V 22 45° (PR-2B) <sup>3)</sup>	574508		
V 28 45° (PR-2B) <sup>3)</sup>	574510		
V 35 45° (PR-2B) <sup>3)</sup>	574512		

Система	контур	Арт.-№
SANHA-Pressfittings Gas Serie 10000/ Serie 11000	SA 12	570930
	SA 14	570932
	SA 15	570935
	SA 16	570937
	SA 18	570940
	SA 22	570945
	SA 28	570950
	SA 35	570955
	SA 42 (PR-3S) <sup>3)</sup>	572710
	SA 54 (PR-3S) <sup>3)</sup>	572712
	M 12	570100
	M 15	570110
	M 18	570120
	M 22	570130
	M 28	570140
	M 35	570150
	M 42 (PR-3S) <sup>3)</sup>	572706
	M 54 (PR-3S) <sup>3)</sup>	572708
	M 12 45° (PR-2B) <sup>3)</sup>	574520
	M 15 45° (PR-2B) <sup>3)</sup>	574522
	M 18 45° (PR-2B) <sup>3)</sup>	574524
	M 22 45° (PR-2B) <sup>3)</sup>	574526
	M 28 45° (PR-2B) <sup>3)</sup>	574528
	M 35 45° (PR-2B) <sup>3)</sup>	574530
	V 12	570107
	V 14	570112
	VG 14	570132
	V 15	570115
	V 16	570117
	VG 16	570137
	V 18	570125
	V 22	570135
	V 28	570145
V 35	570155	
V 42	570165	
V 54	570175	
V 12 45° (PR-2B) <sup>3)</sup>	574502	
V 15 45° (PR-2B) <sup>3)</sup>	574504	
V 18 45° (PR-2B) <sup>3)</sup>	574506	
V 22 45° (PR-2B) <sup>3)</sup>	574508	
V 28 45° (PR-2B) <sup>3)</sup>	574510	
V 35 45° (PR-2B) <sup>3)</sup>	574512	
SANHA-Pressfittings Solar Serie 12000/ Serie 13000	SA 12	570930
	SA 15	570935
	SA 18	570940
	SA 22	570945
	SA 28	570950
	SA 35	570955
	SA 42 (PR-3S) <sup>3)</sup>	572710
	SA 54 (PR-3S) <sup>3)</sup>	572712
	M 12	570100
	M 15	570110
	M 18	570120
	M 22	570130
	M 28	570140
	M 35	570150
	M 42 (PR-3S) <sup>3)</sup>	572706
	M 54 (PR-3S) <sup>3)</sup>	572708
	M 12 45° (PR-2B) <sup>3)</sup>	574520
	M 15 45° (PR-2B) <sup>3)</sup>	574522
	M 18 45° (PR-2B) <sup>3)</sup>	574524
	M 22 45° (PR-2B) <sup>3)</sup>	574526
	M 28 45° (PR-2B) <sup>3)</sup>	574528
	M 35 45° (PR-2B) <sup>3)</sup>	574530
	V 12	570107
	V 14	570112
VG 14	570132	
V 15	570115	
V 16	570117	
VG 16	570137	
V 18	570125	
V 22	570135	
V 28	570145	
V 35	570155	
V 42	570165	
V 54	570175	
V 12 45° (PR-2B) <sup>3)</sup>	574502	
V 15 45° (PR-2B) <sup>3)</sup>	574504	
V 18 45° (PR-2B) <sup>3)</sup>	574506	
V 22 45° (PR-2B) <sup>3)</sup>	574508	
V 28 45° (PR-2B) <sup>3)</sup>	574510	
V 35 45° (PR-2B) <sup>3)</sup>	574512	

Системы пресс-фитинга для газопроводов могут быть опрессованы только обозначенными в таблице желтым цветом пресс-клещами/пресс-кольцами. Учтите национальные предписания.

\* Данные пресс-клещи подходят и к ручному радиальному прессу REMS Eco-Press. Учтите национальные предписания.

<sup>1)</sup> Могут применяться только обжимные клещи, начиная с маркировки „108“ (1 квартал 2008), „208“ (2 квартал 2008 г.). Обозначение отпечатано на всех пресс-клещах.

<sup>2)</sup> Для этой системы пресс-фитингов, не разрешен ручной пресс-инструмент.

<sup>3)</sup> Для привода пресс-колец необходимы промежуточные клещи, см. стр. 158.

<sup>4)</sup> Фитинги из бронзы (ProPress XL) следует запрессовывать пресс-шайбами с запрессовочным контуром VUSR, фитинги из меди (ProPress XL-C) и из нержавеющей стали (ProPress XL-S) следует запрессовывать пресс-шайбами с запрессовочным контуром VUSF.

<sup>5)</sup> Для фиксации подходящих пресс-вставок.

<sup>6)</sup> Фитинги из бронзы (Sanpress XL) следует запрессовывать пресс-шайбами с запрессовочным контуром VR, фитинги из меди (Profipress XL, Profipress G XL), высокоуглеродистой стали и из нержавеющей стали (Sanpress Inox XL, Sanpress Inox G XL) следует запрессовывать пресс-шайбами с запрессовочным контуром VF.

Пригодность пресс-инструмента REMS для систем пресс-фитингов: состояние на: 28.10.2013. Актуальное положение Вы найдёте в интернете:

[www.rems.de](http://www.rems.de) → Загрузка → Каталог → REMS каталог.

Пресс-клещами/пресс-кольцами для иных систем пресс-фитингов – по запросу.

Система	контур	Арт.-№	
SANHA- Pressfittings Air Serie 14000/ Serie 15000	SA 12	570930	
	SA 15	570935	
	SA 18	570940	
	SA 22	570945	
	SA 28	570950	
	SA 35	570955	
	SA 42 (PR-3S) <sup>3)</sup>	572710	
	SA 54 (PR-3S) <sup>3)</sup>	572712	
	M 12	570100	
	M 15	570110	
	M 18	570120	
	M 22	570130	
	M 28	570140	
	M 35	570150	
	M 42 (PR-3S) <sup>3)</sup>	572706	
	M 54 (PR-3S) <sup>3)</sup>	572708	
	M 12 45° (PR-2B) <sup>3)</sup>	574520	
	M 15 45° (PR-2B) <sup>3)</sup>	574522	
	M 18 45° (PR-2B) <sup>3)</sup>	574524	
	M 22 45° (PR-2B) <sup>3)</sup>	574526	
	M 28 45° (PR-2B) <sup>3)</sup>	574528	
	M 35 45° (PR-2B) <sup>3)</sup>	574530	
	V 12	570107	
	V 15	570115	
	V 18	570125	
	V 22	570135	
	V 28	570145	
	V 35	570155	
	V 42	570165	
	V 54	570175	
	V 12 45° (PR-2B) <sup>3)</sup>	574502	
	V 15 45° (PR-2B) <sup>3)</sup>	574504	
	V 18 45° (PR-2B) <sup>3)</sup>	574506	
	V 22 45° (PR-2B) <sup>3)</sup>	574508	
	V 28 45° (PR-2B) <sup>3)</sup>	574510	
	V 35 45° (PR-2B) <sup>3)</sup>	574512	
	SANHA- Pressfittings Industrie Serie 18000	SA 15	570935
		SA 18	570940
		SA 22	570945
SA 28		570950	
SA 35		570955	
SA 42 (PR-3S) <sup>3)</sup>		572710	
SA 54 (PR-3S) <sup>3)</sup>		572712	
M 15		570110	
M 18		570120	
M 22		570130	
M 28		570140	
M 35		570150	
M 42 (PR-3S) <sup>3)</sup>		572706	
M 54 (PR-3S) <sup>3)</sup>		572708	
M 15 45° (PR-2B) <sup>3)</sup>		574522	
M 18 45° (PR-2B) <sup>3)</sup>		574524	
M 22 45° (PR-2B) <sup>3)</sup>		574526	
M 28 45° (PR-2B) <sup>3)</sup>		574528	
M 35 45° (PR-2B) <sup>3)</sup>		574530	
V 15		570115	
V 18		570125	
V 22		570135	
V 28		570145	
V 35		570155	
V 42		570165	
V 54		570175	
V 15 45° (PR-2B) <sup>3)</sup>		574504	
V 18 45° (PR-2B) <sup>3)</sup>		574506	
V 22 45° (PR-2B) <sup>3)</sup>		574508	
V 28 45° (PR-2B) <sup>3)</sup>		574510	
V 35 45° (PR-2B) <sup>3)</sup>		574512	
SANHA PURAPRESS Serie 80000		SA 15	570935
		SA 18	570940
		SA 22	570945
		SA 28	570950
		SA 35	570955
		SA 42 (PR-3S) <sup>3)</sup>	572710
		SA 54 (PR-3S) <sup>3)</sup>	572712
		M 15 <sup>1)</sup>	570110
	M 18 <sup>1)</sup>	570120	
	M 22 <sup>1)</sup>	570130	
	M 28 <sup>1)</sup>	570140	
	M 35 <sup>1)</sup>	570150	
	M 42 (PR-3S) <sup>3)</sup>	572706	
	M 54 (PR-3S) <sup>3)</sup>	572708	
	M 15 45° (PR-2B) <sup>3)</sup>	574522	
	M 18 45° (PR-2B) <sup>3)</sup>	574524	
	M 22 45° (PR-2B) <sup>3)</sup>	574526	
	M 28 45° (PR-2B) <sup>3)</sup>	574528	
	M 35 45° (PR-2B) <sup>3)</sup>	574530	
	V 15	570115	
	V 18	570125	
	V 22	570135	
	V 28	570145	
	V 35	570155	
	V 42	570165	
	V 54	570175	
	V 15 45° (PR-2B) <sup>3)</sup>	574504	
	V 18 45° (PR-2B) <sup>3)</sup>	574506	
	V 22 45° (PR-2B) <sup>3)</sup>	574508	
	V 28 45° (PR-2B) <sup>3)</sup>	574510	
	V 35 45° (PR-2B) <sup>3)</sup>	574512	

Система	контур	Арт.-№	
SANHA-Therm Serie 24000	SA 12	570930	
	SA 15	570935	
	SA 18	570940	
	SA 22	570945	
	SA 28	570950	
	SA 35	570955	
	SA 42 (PR-3S) <sup>3)</sup>	572710	
	SA 54 (PR-3S) <sup>3)</sup>	572712	
	M 12	570100	
	M 15	570110	
	M 18	570120	
	M 22	570130	
	M 28	570140	
	M 35	570150	
	M 42 (PR-3S) <sup>3)</sup>	572706	
	M 54 (PR-3S) <sup>3)</sup>	572708	
	M 12 45° (PR-2B) <sup>3)</sup>	574520	
	M 15 45° (PR-2B) <sup>3)</sup>	574522	
	M 18 45° (PR-2B) <sup>3)</sup>	574524	
	M 22 45° (PR-2B) <sup>3)</sup>	574526	
	M 28 45° (PR-2B) <sup>3)</sup>	574528	
	M 35 45° (PR-2B) <sup>3)</sup>	574530	
	V 12	570107	
	V 15	570115	
	V 18	570125	
	V 22	570135	
	V 28	570145	
	V 35	570155	
	V 42	570165	
	V 54	570175	
	V 12 45° (PR-2B) <sup>3)</sup>	574502	
	V 15 45° (PR-2B) <sup>3)</sup>	574504	
	V 18 45° (PR-2B) <sup>3)</sup>	574506	
	V 22 45° (PR-2B) <sup>3)</sup>	574508	
	V 28 45° (PR-2B) <sup>3)</sup>	574510	
	V 35 45° (PR-2B) <sup>3)</sup>	574512	
	SATEC SK VI Term	TH 16*	570460
		TH 18*	570465
		TH 20*	570470
TH 26*		570475	
TH 32		570480	
U 40		570790	
U 50		570795	
U 63 (S)		572365	
Schlösser EUROPRESS- SYSTEM		TH 16*	570460
		TH 20*	570470
		TH 26*	570475
		TH 32	570480
SCHÜTZ EHT rOpress	TH 14*	570455	
	TH 16*	570460	
	TH 20*	570470	
	TH 26*	570475	
Schwer Fittings AQUApress	TH 32	570480	
	TH 40	570485	
	M 12	570100	
	M 15	570110	
	M 18	570120	
	M 22	570130	
	M 28	570140	
Seppelfricke HENCO PRESS	M 35	570150	
	M 42 (4G)	570160	
	M 54 (4G)	570170	
	TH 16*	570460	
	TH 20*	570470	
Seppelfricke Sudopress Edelstahl Visu-Control	TH 26*	570475	
	HE 32	571900	
	HE 40	571902	
	V 12	570107	
	V 15	570115	
	V 18	570125	
	V 22	570135	
	V 28	570145	
	V 35	570155	
	V 42	570165	
	V 54	570175	
	Seppelfricke Sudopress Kupfer Visu-Control Gas	V 12	570107
V 15		570115	
V 18		570125	
V 22		570135	
V 28		570145	
V 35		570155	
V 42		570165	
V 54		570175	
V 12		570107	
V 15		570115	
V 18		570125	
V 22		570135	
Seppelfricke Sudopress Kupfer Visu-Control Solar	V 28	570145	
	V 35	570155	
	V 42	570165	
	V 54	570175	
	V 15	570115	
	V 18	570125	
	V 22	570135	

Система	контур	Арт.-№	
Seppelfricke Sudopress SKIN Visu-control	TH 14*	570455	
	TH 16*	570460	
	TH 18*	570465	
	TH 20*	570470	
	TH 26*	570475	
	THL 32	570487	
	TH 40	570485	
	TH 50 (S)	572400	
	TH 63 (S)	572405	
	Seppelfricke XPress C-Stahl	M 12	570100
		M 15	570110
		M 18 <sup>1)</sup>	570120
		M 22	570130
		M 28 <sup>1)</sup>	570140
		M 35	570150
M 42 (4G)		570160	
M 54 (4G)		570170	
M 42 (PR-3S) <sup>3)</sup>		572706	
M 54 (PR-3S) <sup>3)</sup>		572708	
Seppelfricke XPress Edelstahl		M 15	570110
		M 18 <sup>1)</sup>	570120
	M 22	570130	
	M 28 <sup>1)</sup>	570140	
	M 35	570150	
	M 42 (4G)	570160	
	M 54 (4G)	570170	
	M 42 (PR-3S) <sup>3)</sup>	572706	
	M 54 (PR-3S) <sup>3)</sup>	572708	
	Seppelfricke XPress Kupfer	M 12	570100
		M 15	570110
		M 18 <sup>1)</sup>	570120
M 22		570130	
M 28 <sup>1)</sup>		570140	
M 35		570150	
M 42 (PR-3S) <sup>3)</sup>		572706	
M 54 (PR-3S) <sup>3)</sup>		572708	
Seppelfricke XPress Kupfer gas		M 15	570110
		M 18 <sup>1)</sup>	570120
		M 22	570130
		M 28 <sup>1)</sup>	570140
	M 35	570150	
	M 42 (PR-3S) <sup>3)</sup>	572706	
SESTA SESTA GAS	M 54 (PR-3S) <sup>3)</sup>	572708	
	TH 14*	570455	
	TH 16*	570460	
	TH 20*	570470	
	TH 26*	570475	
SESTA Sistema multistrato	TH 32	570480	
	H 16*	570320	
	H 20*	570350	
	TH 14*	570455	
	TH 16*	570460	
	TH 18*	570465	
	TH 20*	570470	
	TH 26*	570475	
	TH 32	570480	
	TH 40	570485	
	TH 50 (S)	572400	
	TH 63 (S)	572405	
SIKO TYPRO	U 16*	570765	
	U 20*	570775	
	TH 14*	570455	
	TH 16*	570460	
	TH 18*	570465	
	TH 20*	570470	
SIKO TYROTHERM	TH 26*	570475	
	TH 14*	570455	
	TH 16*	570460	
	TH 18*	570465	
	TH 20*	570470	
	TH 26*	570475	
SLOVARM PEX-THERM	U 16*	570765	
	U 20*	570775	
	H 26*	570370	
	U 32	570785	
	H 16*	570320	
	H 20*	570350	
Standard Hidráulica MultiStandard	H 26*	570370	
	H 32	570380	
	U 16*	570765	
	U 18*	570770	
	U 20*	570775	
	U 25*	570780	
	U 32	570785	
	U 40	570790	
	U 50	570795	
	U 63 (S)	572365	
	STELBI POLIKRAFT	TH 14*	570455
		TH 16*	570460
TH 18*		570465	
TH 20*		570470	
TH 26*		570475	
TH 32		570480	
TH 40	TH 40	570485	
	TH 50 (S)	572400	
	TH 63 (S)	572405	

# REMS пресс-клещи REMS пресс-кольца

Оснастка для радиальных прессов REMS (кроме REMS Мини)  
также подходит к радиальным прессам других производителей

Система	контур	Арт.-№
SURE HISPANIA	RFz 16*	571325
SURE-PRESS	RFz 20*	571330
	RFIz 25	571337
	RFIz 32	571342
	U 40	570790
	U 50	570795
	U 63 (PR-3B) <sup>3)</sup>	572837
	U 63 (S)	572365
System WELCO-Gas	H 16 A*	570620
	H 20 A*	570650
	H 26 A*	570670
	H 32 A	570680
System WELCO-Flex	H 14 A*	570610
	H 16 A*	570620
	H 17 A*	570630
	H 20 A*	570650
	H 26 A*	570670
	H 32 A	570680
	H 40 A (4G)	570695
System WELCO-Teck	H 16 A*	570620
	H 20 A*	570650
	H 26 A*	570670
TERMICALINE Termipex	B 16*	570850
	B 20*	570860
	B 26	570870
	B 32	570880
	H 16*	570320
	H 20*	570350
	TH 16*	570460
	TH 20*	570470
	TH 26*	570475
	TH 32	570480
	U 16*	570765
	U 20*	570775
TermoConcept TC-PRESS	Basic E01 <sup>5)</sup>	571855
THERMOLUTZ acular/rapid	H 14*	570310
	H 16*	570320
	H 17*	570330
TE-SA	TH 14*	570455
TE-SA press serie 800	TH 16*	570460
	TH 18*	570465
	TH 20*	570470
	TH 26*	570475
	TH 32	570480
	TH 40	570485
	TH 50 (S)	572400
	TH 63 (S)	572405
THISA Thisa multiplus	RFz 16*	571325
	RFz 20*	571330
	RFz 25	571335
	RFz 32	571340
	U 16*	570765
	U 18*	570770
	U 20*	570775
	U 25*	570780
	U 32	570785
	U 40	570790
THISA Thisa Pex	RFz 16*	571325
	RFz 20*	571330
	RFz 25	571335
	RFz 32	571340
	U 16*	570765
	U 20*	570775
	U 25*	570780
	U 32	570785
TIEMME COBRAPRESS	TH 14*	570455
	TH 16*	570460
	TH 18*	570465
	TH 20*	570470
	TH 25*	570495
	TH 26*	570475
	THL 32	570487
	TH 40	570485
	TH 50 (S)	572400
	TH 63 (S)	572405

Система	контур	Арт.-№
TIEMME	RFz 16*	571325
Serie 1700 PE-X a pressare	RFz 20*	571330
	RFz 25	571335
	RFz 32	571340
TIEMME	TH 16*	570460
TIEMME Gas	TH 20*	570470
	TH 26*	570475
	THL 32	570487
TKM	TH 14*	570455
Systemtechnik	TH 16*	570460
	TH 20*	570470
	TH 26*	570475
	TH 32	570480
	TH 40	570485
	TH 50 (S)	572400
	TH 63 (S)	572405
TRA	U 16*	570765
MULTITRAPRESS	U 18*	570770
	U 20*	570775
	U 25*	570780
	U 32	570785
	U 40	570790
	U 50	570795
	U 63 (PR-3B) <sup>3)</sup>	572837
	U 63 (S)	572365
	U 75 (PR-3B) <sup>3)</sup>	572828
TRA TRAPRESS	H 12*	570300
	H 16*	570320
	H 20*	570350
	H 25*	570360
	H 32	570380
	RFz 12*	571320
	RFz 16*	571325
	RFz 20*	571330
	RFz 25	571335
	RFz 32	571340
Tréfirmétaux Qtec	TH 14*	570455
	TH 16*	570460
	TH 20*	570470
TWEETOP	U 16*	570765
	U 20*	570775
	U 25*	570780
	U 32	570785
	U 40	570790
	U 50	570795
	U 63 (PR-3B) <sup>3)</sup>	572837
	U 63 (S)	572365
	U 75 (PR-3B) <sup>3)</sup>	572828
UNICAL AG	U 16*	570765
MAX MULTIPLEX	U 20*	570775
	H 26*	570370
	U 32	570785
UNIDELTA DeltAll	TH 16*	570460
	TH 20*	570470
	TH 26*	570475
	TH 32	570480
	TH 40	570485
	TH 50 (S)	572400
	TH 63 (S)	572405
	H 16*	570320
	H 20*	570350
	H 26*	570370
	H 32	570380
	H 40 (4G)	570390
	U 16*	570765
	U 20*	570775
	U 32	570785
	U 40	570790
	U 50	570795
	U 63 (S)	572365

Система	контур	Арт.-№
Uponor Unipipe	U 14*	570760
	U 16*	570765
	U 18*	570770
	U 20*	570775
	U 25*	570780
	U 32	570785
	U 40	570790
	U 50	570795
	U 63 (PR-3B) <sup>3)</sup>	572837
	U 63 (S)	572365
	U 75 (PR-3B) <sup>3)</sup>	572828
Uponor MLC	UP 14*	572630
	UP 16*	572632
	UP 18*	572634
	UP 20*	572636
	UP 25	572638
	UP 32	572640
	UP 40	570790
	U 50	570795
	U 63 (PR-3B) <sup>3)</sup>	572837
	U 63 (S)	572365
	U 75 (PR-3B) <sup>3)</sup>	572828
Uponor MLC-D	UP 16*	572632
	UP 20*	572636
	UP 25	572638
	UP 32	572640
	U 40	570790
	U 50	570795
	U 63 (PR-3B) <sup>3)</sup>	572837
	U 63 (S)	572365
	U 75 (PR-3B) <sup>3)</sup>	572828
Uponor MLC-G <sup>2)</sup>	UP 20 <sup>2)</sup>	572636
	UP 25	572638
	UP 32	572640
Valsir PEXAL	H 14*	570310
	H 16*	570320
	H 20*	570350
	H 26*	570370
	H 32 V	570685
Valsir PEXAL Gas	H 14*	570310
	H 16*	570320
	H 20*	570350
	H 26*	570370
Van Marcke Log. Tu-Bi-Pex	TH 16*	570460
	TH 17*	570462
	TH 20*	570470
	TH 26*	570475
	TH 32	570480
	TH 40	570485
	TH 50 (S)	572400
	TH 63 (S)	572405
	TH 75 (PR-3B) <sup>3)</sup>	572829
Van Marcke Log. Tu-Bi-Press	M 12	570100
	M 15	570110
	M 18	570120
	M 22	570130
	M 28	570140
	M 35	570150
	M 42 (4G)	570160
	M 54 (4G)	570170
	M 12 45° (PR-2B) <sup>3)</sup>	574520
	M 15 45° (PR-2B) <sup>3)</sup>	574522
	M 18 45° (PR-2B) <sup>3)</sup>	574524
	M 22 45° (PR-2B) <sup>3)</sup>	574526
	M 28 45° (PR-2B) <sup>3)</sup>	574528
	M 35 45° (PR-2B) <sup>3)</sup>	574530
Variotherm	TH 11,6*	570482
System TH	TH 16*	570460
Viega Pexfit Fosta	VX 16*	571635
	VX 20*	571640
	VX 25*	571645
Viega Pexfit Fosta G	VX 16*	571635
	VX 20*	571640
	VX 25*	571645

Системы пресс-фитинга для газопроводов могут быть опрессованы только обозначенными в таблице желтым цветом пресс-клещами/пресс-кольцами. Учтите национальные предписания.

\* Данные пресс-клещи подходят и к ручному радиальному прессу REMS Eco-Press. Учтите национальные предписания.

<sup>1)</sup> Могут применяться только обжимные клещи, начиная с маркировки „108“ (1 квартал 2008), „208“ (2 квартал 2008 г.). Обозначение отпечатано на всех пресс-клещах.

<sup>2)</sup> Для этой системы пресс-фитингов, не разрешен ручной пресс-инструмент.

<sup>3)</sup> Для привода пресс-колец необходимы промежуточные клещи, см. стр. 158.

<sup>4)</sup> Фитинги из бронзы (ProPress XL) следует запрессовывать пресс-шайбами с запрессовочным контуром VUSR, фитинги из меди (ProPress XL-C) и из нержавеющей стали (ProPress XL-S) следует запрессовывать пресс-шайбами с запрессовочным контуром VUSF.

<sup>5)</sup> Для фиксации подходящих пресс-вставок.

<sup>6)</sup> Фитинги из бронзы (Sanpress XL) следует запрессовывать пресс-шайбами с запрессовочным контуром VR, фитинги из меди (Profipress XL, Profipress G XL), высокоуглеродистой стали и из нержавеющей стали (Sanpress Inox XL, Sanpress Inox G XL) следует запрессовывать пресс-шайбами с запрессовочным контуром VF.

Пригодность пресс-инструмента REMS для систем пресс-фитингов: состояние на: 28.10.2013. Актуальное положение Вы найдёте в интернете:

[www.rems.de](http://www.rems.de) → Загрузка → Каталоги → REMS каталог.

Пресс-клещами/пресс-кольцами для иных систем пресс-фитингов – по запросу.



Система	контур	Арт.-№	
Viega Pexfit Plus	VX 12*	571630	
	VX 16*	571635	
	VX 20*	571640	
Viega Pexfit	VX 16*	571635	
Pro Fosta	VX 20*	571640	
	VX 25*	571645	
Viega Pexfit	VX 16*	571635	
Pro Plus	VX 20*	571640	
Viega Prestabo	V 12	570107	
	V 15	570115	
	V 18	570125	
	V 22	570135	
	V 28	570145	
	V 35	570155	
	V 42	570165	
	V 54	570175	
	VF 64,0 (PR-3B) <sup>(3) (6)</sup>	572815	
	VF 76,1 (PR-3B) <sup>(3) (6)</sup>	572816	
	VF 88,9 (PR-3B) <sup>(3) (6)</sup>	572817	
	VF 108,0 (PR-3B) <sup>(3) (6)</sup>	572818	
	V 12 45° (PR-2B) <sup>(3)</sup>	574502	
	V 15 45° (PR-2B) <sup>(3)</sup>	574504	
	V 18 45° (PR-2B) <sup>(3)</sup>	574506	
	V 22 45° (PR-2B) <sup>(3)</sup>	574508	
	V 28 45° (PR-2B) <sup>(3)</sup>	574510	
V 35 45° (PR-2B) <sup>(3)</sup>	574512		
Viega Profipress	V 12	570107	
	VG 14	570132	
	V 15	570115	
	VG 16	570137	
	V 18	570125	
	V 22	570135	
	V 28	570145	
	V 35	570155	
	V 42	570165	
	V 54	570175	
	VF 64,0 (PR-3B) <sup>(3) (6)</sup>	572815	
	VF 76,1 (PR-3B) <sup>(3) (6)</sup>	572816	
	VF 88,9 (PR-3B) <sup>(3) (6)</sup>	572817	
	VF 108,0 (PR-3B) <sup>(3) (6)</sup>	572818	
	V 12 45° (PR-2B) <sup>(3)</sup>	574502	
	V 15 45° (PR-2B) <sup>(3)</sup>	574504	
	V 18 45° (PR-2B) <sup>(3)</sup>	574506	
V 22 45° (PR-2B) <sup>(3)</sup>	574508		
V 28 45° (PR-2B) <sup>(3)</sup>	574510		
V 35 45° (PR-2B) <sup>(3)</sup>	574512		
Viega Profipress G	V 12	570107	
	V 15	570115	
	V 18	570125	
	V 22	570135	
	V 28	570145	
	V 35	570155	
	V 42	570165	
	V 54	570175	
	VF 64,0 (PR-3B) <sup>(3) (6)</sup>	572815	
	V 12 45° (PR-2B) <sup>(3)</sup>	574502	
	V 15 45° (PR-2B) <sup>(3)</sup>	574504	
	V 18 45° (PR-2B) <sup>(3)</sup>	574506	
	V 22 45° (PR-2B) <sup>(3)</sup>	574508	
	V 28 45° (PR-2B) <sup>(3)</sup>	574510	
	V 35 45° (PR-2B) <sup>(3)</sup>	574512	
	Viega Profipress S	V 12	570107
		V 15	570115
V 18		570125	
V 22		570135	
V 28		570145	
V 35		570155	
V 12 45° (PR-2B) <sup>(3)</sup>		574502	
V 15 45° (PR-2B) <sup>(3)</sup>		574504	
V 18 45° (PR-2B) <sup>(3)</sup>		574506	
V 22 45° (PR-2B) <sup>(3)</sup>		574508	
V 28 45° (PR-2B) <sup>(3)</sup>		574510	
V 35 45° (PR-2B) <sup>(3)</sup>		574512	
Viega Profipress Therm		V 12	570107
		V 15	570115
		V 18	570125
		V 22	570135
		V 12 45° (PR-2B) <sup>(3)</sup>	574502
	V 15 45° (PR-2B) <sup>(3)</sup>	574504	
	V 18 45° (PR-2B) <sup>(3)</sup>	574506	
	V 22 45° (PR-2B) <sup>(3)</sup>	574508	

Система	контур	Арт.-№
Viega ProPress	VUS ½"	571770
System USA	VUS ¾"	571775
	VUS 1"	571780
	VUS 1¼"	571785
	VUS 1½"	571790
	VUS 2"	571795
XL-C/XL-S	VUSF 2½" (PR-3B) <sup>(3) (6)</sup>	572819
XL-C/XL-S	VUSF 3" (PR-3B) <sup>(3) (6)</sup>	572820
XL-C/XL-S	VUSF 4" (PR-3B) <sup>(3) (6)</sup>	572821
Viega Propress	VAU 15 (OD 12,7 mm)	572687
WATER System	VAU 20 (OD 19,1 mm)	572689
AUS	VAU 25 (OD 25,4 mm)	572691
	VAU 32 (OD 31,8 mm)	572693
	VAU 40 (OD 38,1 mm)	572695
	VAU 50 (OD 50,8 mm)	572697
Viega PropressG	VAU 15 (OD 12,7 mm)	572687
GAS System	VAU 20 (OD 19,1 mm)	572689
AUS	VAU 25 (OD 25,4 mm)	572691
	VAU 32 (OD 31,8 mm)	572693
	VAU 40 (OD 38,1 mm)	572695
	VAU 50 (OD 50,8 mm)	572697
Viega Raxofix	VRX 16	571750
	VRX 20	571752
	VRX 25	571754
	VRX 32	571756
Viega Sanfix Fosta <sup>2)</sup>	VP 16*	570910
	VP 20*	570915
	VP 25*	570920
	VP 32	570925
Viega Sanpress	VP 16*	570910
	VP 20*	570915
Viega Sanpress Inox	V 12	570107
	V 15	570115
	V 18	570125
	V 22	570135
	V 28	570145
	V 35	570155
	V 42	570165
	V 54	570175
	VR 76,1 (PR-3B) <sup>(3) (6)</sup>	572822
	VR 88,9 (PR-3B) <sup>(3) (6)</sup>	572823
	VR 108,0 (PR-3B) <sup>(3) (6)</sup>	572824
	V 12 45° (PR-2B) <sup>(3)</sup>	574502
	V 15 45° (PR-2B) <sup>(3)</sup>	574504
	V 18 45° (PR-2B) <sup>(3)</sup>	574506
	V 22 45° (PR-2B) <sup>(3)</sup>	574508
	V 28 45° (PR-2B) <sup>(3)</sup>	574510
	V 35 45° (PR-2B) <sup>(3)</sup>	574512
Viega Sanpress Inox G	V 15	570115
	V 18	570125
	V 22	570135
	V 28	570145
	V 35	570155
	V 42	570165
	V 54	570175
	VF 64,0 (PR-3B) <sup>(3) (6)</sup>	572815
	VF 76,1 (PR-3B) <sup>(3) (6)</sup>	572816
	VF 88,9 (PR-3B) <sup>(3) (6)</sup>	572817
	VF 108,0 (PR-3B) <sup>(3) (6)</sup>	572818
	V 15 45° (PR-2B) <sup>(3)</sup>	574504
	V 18 45° (PR-2B) <sup>(3)</sup>	574506
	V 22 45° (PR-2B) <sup>(3)</sup>	574508
	V 28 45° (PR-2B) <sup>(3)</sup>	574510
	V 35 45° (PR-2B) <sup>(3)</sup>	574512

Система	контур	Арт.-№	
Viessmann	TH 14*	570455	
	TH 16*	570460	
	TH 20*	570470	
	TH 26*	570475	
	TH 32	570480	
	TH 40	570485	
	VSH MultiPress	U 14*	570760
		U 16*	570765
		U 20*	570775
		U 25*	570780
U 32		570785	
U 40		570790	
VSH XPress Carbon	M 12	570100	
	M 15	570110	
	M 18 <sup>(1)</sup>	570120	
	M 22	570130	
	M 28 <sup>(1)</sup>	570140	
	M 35	570150	
	M 42 (4G)	570160	
	M 54 (4G)	570170	
	M 42 (PR-3S) <sup>(3)</sup>	572706	
	M 54 (PR-3S) <sup>(3)</sup>	572708	
VSH XPress Copper	M 15	570110	
	M 18 <sup>(1)</sup>	570120	
	M 22	570130	
	M 28 <sup>(1)</sup>	570140	
	M 35	570150	
	M 42 (PR-3S) <sup>(3)</sup>	572706	
	M 54 (PR-3S) <sup>(3)</sup>	572708	
	VSH XPress Copper GAS	M 15	570110
		M 18 <sup>(1)</sup>	570120
		M 22	570130
M 28 <sup>(1)</sup>		570140	
M 35		570150	
M 42 (PR-3S) <sup>(3)</sup>		572706	
M 54 (PR-3S) <sup>(3)</sup>		572708	
VSH XPress Copper Solar		M 15	570110
		M 18 <sup>(1)</sup>	570120
		M 22	570130
	M 28 <sup>(1)</sup>	570140	
	M 35	570150	
	M 42 (PR-3S) <sup>(3)</sup>	572706	
	M 54 (PR-3S) <sup>(3)</sup>	572708	
	VSH XPress Stainless	M 15	570110
		M 18 <sup>(1)</sup>	570120
		M 22	570130
M 28 <sup>(1)</sup>		570140	
M 35		570150	
M 42 (4G)		570160	
M 54 (4G)		570170	
M 42 (PR-3S) <sup>(3)</sup>		572706	
M 54 (PR-3S) <sup>(3)</sup>		572708	
Walter Meier Metalplast		U 16*	570765
	U 18*	570770	
	U 20*	570775	
	U 25*	570780	
	U 32	570785	
	U 40	570790	
Watts MTR Art press	U 50	570795	
	U 63 (PR-3B) <sup>(3)</sup>	572837	
	U 63 (S)	572365	
	U 75 (PR-3B) <sup>(3)</sup>	572828	
	TH 16*	570460	
	TH 20*	570470	
	TH 26*	570475	
	TH 32	570480	
	WATTS RADIANT Watts WaterPEX	US ¾"	571450
		US ½"	571455
US ¾"		571460	
US 1"		571465	
US 1¼"		571470	
US 1½"		571475	
WATTS RADIANT Watts RadiantPEX	US ¾"	571450	
	US ½"	571455	
	US ¾"	571460	
	US 1"	571465	
	US 1¼"	571470	
	US 1½"	571475	
WATTS RADIANT Watts RadiantPEX-AL	U 16 (½")	570765	
	U 20 (¾")	570775	
	U 25 (¾")	570780	
	U 32 (1")	570785	
	U 14*	570760	
	U 16*	570765	
Wavin Tigris K1	U 20*	570775	
	U 25*	570780	
	U 32	570785	
	U 40	570790	
	U 50	570795	
	Wavin Tigris M1	U 14*	570760
		U 16*	570765
		U 20*	570775
		U 25*	570780
		U 32	570785
U 40		570790	
U 50		570795	

Система	контур	Арт.-№	Система	контур	Арт.-№	Система	контур	Арт.-№
WeeConPress	M 12	570100	WeeConPress	M 12	570100	Zetaesse	TH 14*	570455
Alu	M 15	570110	Kupfer	M 15	570110	Multistrato	TH 16*	570460
	M 18	570120		M 18	570120	EUROPEX	TH 18*	570465
	M 22	570130		M 22	570130		TH 20*	570470
	M 28	570140		M 28	570140		TH 26*	570475
	M 35	570150		M 35	570150		TH 32	570480
	M 42 (4G)	570160		M 42 (4G)	570160		U 14*	570760
	M 54 (4G)	570170		M 54 (4G)	570170		U 16*	570765
	M 42 (PR-3S) <sup>3)</sup>	572706		M 42 (PR-3S)3)	572706		U 18*	570770
	M 54 (PR-3S) <sup>3)</sup>	572708		M 54 (PR-3S)3)	572708		U 20*	570775
	M 12 45° (PR-2B) <sup>3)</sup>	574520		M 12 45° (PR-2B) <sup>3)</sup>	574520	Zetaesse	TH 14*	570455
	M 15 45° (PR-2B) <sup>3)</sup>	574522		M 15 45° (PR-2B) <sup>3)</sup>	574522	Multistrato	TH 16*	570460
	M 18 45° (PR-2B) <sup>3)</sup>	574524		M 18 45° (PR-2B) <sup>3)</sup>	574524	ISOPEX	TH 18*	570465
	M 22 45° (PR-2B) <sup>3)</sup>	574526		M 22 45° (PR-2B) <sup>3)</sup>	574526		TH 20*	570470
	M 28 45° (PR-2B) <sup>3)</sup>	574528		M 28 45° (PR-2B) <sup>3)</sup>	574528		TH 26*	570475
	M 35 45° (PR-2B) <sup>3)</sup>	574530		M 35 45° (PR-2B) <sup>3)</sup>	574530		TH 32	570480
	V 12	570107					U 14*	570760
	V 15	570115	WeeConFlex	TH 16*	570460		U 16*	570765
	V 18	570125	MVR	TH 20*	570470		U 18*	570770
	V 22	570135		TH 26*	570475		U 20*	570775
	V 28	570145		TH 32	570480	Zetaesse Rame	TH 14*	570455
	V 35	570155		TH 40	570485	HydroSAN	TH 16*	570460
	V 42	570165		TH 50 (S)	572400		TH 20*	570470
	V 54	570175		TH 63 (S)	572405		U 14*	570760
	V 12 45° (PR-2B) <sup>3)</sup>	574502	WEFA PLASTIC	H 16*	570320		U 16*	570765
	V 15 45° (PR-2B) <sup>3)</sup>	574504	WEFATHERM-	H 20*	570350		U 20*	570775
	V 18 45° (PR-2B) <sup>3)</sup>	574506	PRESS	H 26*	570370	Zetaesse Rame	TH 14*	570455
	V 22 45° (PR-2B) <sup>3)</sup>	574508		H 32	570380	ThermoSAN	TH 16*	570460
	V 28 45° (PR-2B) <sup>3)</sup>	574510	WEM	H 16*	570320		TH 20*	570470
	V 35 45° (PR-2B) <sup>3)</sup>	574512		U 16*	570765		U 14*	570760
	SA 12	570930	WIELAND	TH 14*	570455		U 16*	570765
	SA 15	570935	cuprotherm	TH 16*	570460		U 20*	570775
	SA 18	570940	CTX	TH 18*	570465	ZEWOTHERM	TH 12*	570452
	SA 22	570945		TH 20*	570470		TH 16*	570460
	SA 28	570950		TH 26*	570475		TH 17*	570462
	SA 35	570955	Winkler	TH 14*	570455		TH 18*	570465
	SA 42 (PR-3S) <sup>3)</sup>	572710		TH 16*	570460		TH 20*	570470
	SA 54 (PR-3S) <sup>3)</sup>	572712		TH 18*	570465		TH 26*	570475
WeeConPress	M 12	570100		TH 20*	570470		TH 32	570480
C-Stahl	M 15	570110		TH 26*	570475		TH 40	570485
	M 18	570120		TH 32	570480		TH 50 (S)	572400
	M 22	570130		TH 40	570485		TH 63 (S)	572405
	M 28	570140		TH 50 (S)	572400	ZURN	US ¾**	571450
	M 35	570150	WKS-Press	TH 14*	570455	INDUSTRIES	US ½**	571455
	M 42 (4G)	570160		TH 16*	570460	ZURN PEX	US ¾**	571460
	M 54 (4G)	570170		TH 17*	570462		US 1**	571465
	M 42 (PR-3S) <sup>3)</sup>	572706		TH 20*	570470		US 1 ¼"	571470
	M 12 45° (PR-2B) <sup>3)</sup>	574520		TH 26*	570475		US 1 ½"	571475
	M 15 45° (PR-2B) <sup>3)</sup>	574522		TH 32	570480		US 2"	571477
	M 18 45° (PR-2B) <sup>3)</sup>	574524		TH 40	570485			
	M 22 45° (PR-2B) <sup>3)</sup>	574526	XtraConnect	F 16*	570715			
	M 28 45° (PR-2B) <sup>3)</sup>	574528		F 20*	570725			
	M 35 45° (PR-2B) <sup>3)</sup>	574530		F 26*	570730			
WeeConPress	M 12	570100		F 32	570735			
Inox	M 15	570110		H 16*	570320			
	M 18	570120		H 20*	570350			
	M 22	570130		H 26*	570370			
	M 28	570140		H 32	570380			
	M 35	570150		TH 16*	570460			
	M 42 (4G)	570160		TH 20*	570470			
	M 54 (4G)	570170		TH 26*	570475			
	M 42 (PR-3S) <sup>3)</sup>	572706		TH 32	570480			
	M 54 (PR-3S) <sup>3)</sup>	572708		U 16*	570765			
	M 12 45° (PR-2B) <sup>3)</sup>	574520		U 20*	570775			
	M 15 45° (PR-2B) <sup>3)</sup>	574522		(NW 26) U 25*	570780			
	M 18 45° (PR-2B) <sup>3)</sup>	574524		U 32	570785			
	M 22 45° (PR-2B) <sup>3)</sup>	574526		VP 16*	570910			
	M 28 45° (PR-2B) <sup>3)</sup>	574528		VP 20*	570915			
	M 35 45° (PR-2B) <sup>3)</sup>	574530		VP 32	570925			

Системы пресс-фитинга для газопроводов могут быть опрессованы только обозначенными в таблице желтым цветом пресс-клещами/пресс-кольцами. Учтите национальные предписания.

\* Данные пресс-клещи подходят и к ручному радиальному прессу REMS Eco-Press. Учтите национальные предписания.

<sup>1)</sup> Могут применяться только обжимные клещи, начиная с маркировки „108“ (1 квартал 2008), „208“ (2 квартал 2008 г.). Обозначение отпечатано на всех пресс-клещах.

<sup>2)</sup> Для этой системы пресс-фитингов, не разрешен ручной пресс-инструмент.

<sup>3)</sup> Для привода пресс-колец необходимы промежуточные клещи, см. стр. 158.

<sup>4)</sup> Фитинги из бронзы (ProPress XL) следует запрессовывать пресс-шайбами с запрессовочным контуром VUSR, фитинги из меди (ProPress XL-C) и из нержавеющей стали (ProPress XL-S) следует запрессовывать пресс-шайбами с запрессовочным контуром VUSF.

<sup>5)</sup> Для фиксации подходящих пресс-вставок.

<sup>6)</sup> Фитинги из бронзы (Sanpress XL) следует запрессовывать пресс-шайбами с запрессовочным контуром VR, фитинги из меди (Profipress XL, Profipress G XL), высокоуглеродистой стали и из нержавеющей стали (Sanpress Inox XL, Sanpress Inox G XL) следует запрессовывать пресс-шайбами с запрессовочным контуром VF.

Пригодность пресс-инструмента REMS для систем пресс-фитингов: состояние на: 28.10.2013. Актуальное положение Вы найдёте в интернете:

[www.rems.de](http://www.rems.de) → Загрузка → Каталоги → REMS каталог.

Пресс-клещами/пресс-кольцами для иных систем пресс-фитингов – по запросу.

# REMS пресс-клещи REMS пресс-кольца

Оснастка для радиальных прессов REMS (кроме REMS Мини) также подходит к радиальным прессам других производителей



Пресс-клещи REMS с двумя вращающимися однокорпусными пресс-колодками. Самая популярная стандартная конструкция.



Пресс-клещи REMS (4G) с 2 параллельно расположенными пресс-сегментами на шарнирах для прямого прессования средних диаметров.



Пресс-клещи REMS (S) с одним неподвижным и двумя вращающимися на шарнирах пресс-сегментами, для средних диаметров.



Пресс-шайба REMS (PR-3S) с 3 запрессовочными сегментами, установленными на поворотном шарнирном кольце, для осуществления запрессовок больших размеров, к которым предъявляются особые требования. Оптимальное прессование обеспечивается радиально управляемым движением пресс-сегментов, с промежуточными клещами.



Пресс-клещи REMS (PR-3B) с 3 «плавающими» пресс-контурами для обжима фитингов больших размеров, к которым предъявляются особые требования. Оптимальный обжим благодаря радиально направленному движению «плавающих» пресс-контуров, с промежуточной фиксацией.



Пресс-шайба REMS 45° (PR-2B) с 2 щечками для запрессовки в труднодоступных местах, с промежуточным зажимом.

## Оснастка

Наименование	Арт.-№
<b>Промежуточные клещи Z1</b> для приведения в действие пресс-колец REMS 45° (PR-2B)	574500
<b>Промежуточные клещи Z2</b> для приведения в действие пресс-колец REMS (PR-3S) 42–54 мм	572795
<b>Промежуточные клещи Z4</b> для приведения в действие пресс-колец REMS (PR-3B) 75 мм	572801
<b>Промежуточные клещи Z5</b> для приведения в действие пресс-колец REMS (PR-3B) VF/VR 64–108 мм и VUSF/VUSR 2½–4"	572802
<b>Стальной чемодан</b> с вкладышем для 6 пресс-клещей (до D 35 мм/1" и пресс-клещей U 40, U 50, TH 40, F 40, F 50, G 40, VUS 1¼")/отрезных клещей и отделом для трубореза до 42 мм	570295
<b>Стальной чемодан</b> с вкладышем для 2 пресс-клещей (M 42 (4G), M 54 (4G), V 42, V 54, H 40, H 40 A, VUS 1½", VUS 2")	570290
<b>Стальной чемодан</b> с вкладышем для промежуточных клещей с пресс-колец M 42 (PR-3S) и M 54 (PR-3S) или пресс-колец SA 42 (PR-3S) и M 54 (PR-3S).	572810
<b>Стальной чемодан</b> с вкладышем для промежуточных клещей и 4 пресс-колец M (PR-3B) VF 64,0–108,0 мм/VR 76,1–108,0 мм/VUSF 2½–4"/VUSR 2½–4"	572809
<b>Стальной чемодан</b> с вкладышем для промежуточных клещей Мини Z1 и промежуточных клещей Z1 а также 6 штук REMS пресс-колец V 12–35 45° (PR-2B) или M 12–35 45° (PR-2B)	574516





# Подтверждение пригодности

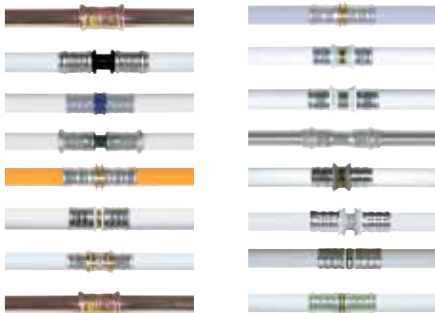

**Соглашения об ответственности**  
смотри страницу 160.

Как правило, пригодность пресс-инструмента подтверждается самим изготовителем пресс-инструмента. Более того, пригодность пресс-инструмента REMS была дополнительно подтверждена самими изготовителями/распространителями систем пресс-фитинга, а также независимой технической испытательной инстанцией.

## Подтверждение пригодности изготовителем/распространителем системы

Более 90 % упомянутых изготовителей/распространителей систем пресс-фитинга испытали пресс-клещи REMS и подтвердили их пригодность для своих систем.

## Подтверждение пригодности независимой технической испытательной инстанцией

Пригодность пресс-клещей для других систем пресс-фитинга была подтверждена независимой технической испытательной инстанцией:

### Экспертиза от инстанции TÜV

Имеется на Geberit Mepla, Geberit Mapress C-Stahl, Geberit Mapress Edelstahl, Geberit Mapress Kupfer, Nussbaum Cupress, Nussbaum Optipress, Uponor Unipipe, Viega-'profipress', Viega-'profipress G', Viega-'sanfix P', Viega-'sanpress', Viega-'Viegatherm P', Wavin Tigris. Экспертиза от инстанции TÜV подтверждает пригодность пресс-инструмента REMS для изготовления безупречно конформальной прессовки по этим системам.

### Пригодность по DVGW W 534 (питьевая вода)

Пресс-соединения, изготовленные посредством применения инструментов компании REMS, были проверены Государственным институтом по контролю материалов в г. Дармштадт или Институтом по контролю материалов федеральной земли Северный Рейн-Вестфалия по рабочему предписанию W 534 Немецких специалистов водо- и газоснабжения (DVGW). Для этого испытания данные институты были уполномочены DVGW. Был исследован поперечный разрез пресс-соединения систем пресс-фитинга Geberit Mapress Edelstahl, Raccorderie Metalliche inoxPRES, Raccorderie Metalliche steelPRES, Uponor Unipipe и Viega Profipress. В результате проверки установлено, инструменты REMS подходят для изготовления пресс-соединений по этим системам.

### Пригодность по DVGW VP 614/625 или prEN 1254-7 (Газ)

Испытания качества обжима пресс-фитингов, сделанных пресс-инструментом, проводились TÜV или Лабораторией испытания материалов Северного Рейна – Вестфалии, или Центром Исследования Немецкого союза специалистов водо- и газоснабжения (DVGW) в Карлсруэ по нормативам DVGW VP 614/625 или BSI (UK) согласно prEN 1254-7. На испытания были представлены разрезы запрессовок систем запрессовки Geberit Mapress Edelstahl Gas, Geberit Mapress Kupfer Gas, Henco Gas, IBP >B<press Gas, Kembla KemPress Gas, Pegler Yorkshire X-Press Copper Gas, Uponor MLC-G, Viega Profipress G, Viega Pexfit Fosta G, Viega Sanpress INOX G, Viega PropressG GAS System (AUS). Результат испытаний гласит, что инструменты для запрессовки REMS пригодны для безупречного изготовления запрессовок в соответствии с требованиями данных систем запрессовки.



Питьевая вода



Газ

# Соглашение об ответственности

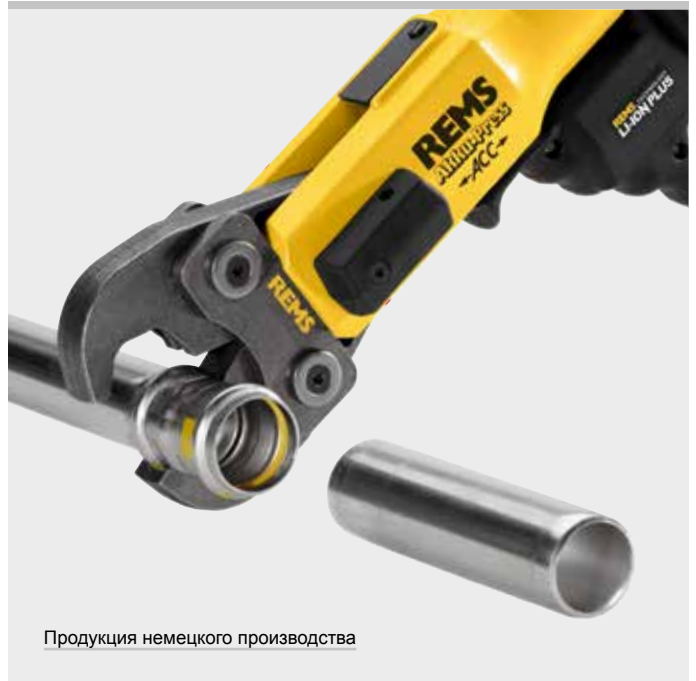

Продукция немецкого производства

Надежно и прочно: REMS – это первый независимый от системы производитель машин и инструментов, соответствующих Соглашению принятия ответственности за качество обжима пресс клещами.

Существует соглашение об ответственности между

**Союзом специалистов по сантехнике, отоплению и кондиционированию зданий (Zentralverband Sanitär Heizung Klima),**  
Rathausallee 6, D-53757 St. Augustin, ниже именуемым "ZVSHK",

**Федеральной промышленной ассоциацией технического оборудования зданий (Bundesindustrieverband Technische Gebäudeausrüstung e.V.),**  
Hinter Hoben 149, 53129 Bonn, ниже именуемым "BTGA",

**Союзом немецких предприятий по кондиционированию и вентиляции (Verband Deutscher Kälte-Klima-Fachbetriebe e. V. ),**  
Kaiser-Friedrich-Straße 7, D-53113 Bonn, ниже именуемым "VDKF",

**Швейцарско-Лихтенштейнским Строительно-техническим Союзом (Schweizerisch-Liechtensteinischen Gebäudetechnikverband),**  
Auf der Mauer 11, CH-8023 Zürich, ниже именуемым "suissetec"

Центральная ассоциация санитарной, отопительной и климатической отраслей (ZVSHK), Федеральная промышленная ассоциация технического оборудования зданий (BTGA), Ассоциация германских предприятий холодильной и климатической отраслей (VDKF) и Швейцарско-лихтенштейнская ассоциация инженерной техники зданий (suissetec) в интересах мастерских и промышленности заключили с фирмой REMS GmbH & Co KG (REMS) соглашение о передаче ответственности на радиальные системы запрессовки

- Ручной радиальный пресс REMS Eco-Press
- Аккумуляторный радиальный пресс REMS Mini-Press ACC
- Электрический радиальный пресс REMS Power-Press E
- Электрогидравлический радиальный пресс REMS Power-Press
- Электрогидравлический радиальный пресс REMS Power-Press ACC
- Аккумуляторный радиальный пресс REMS Akku-Press
- Аккумуляторный радиальный пресс REMS Akku-Press ACC
- Пресс-клещи (пресс-губки) REMS
- Пресс-клещи (пресс-губки) Мини REMS.

С заключением соглашения REMS стал первым, независимым от производителей систем пресс-фитингов, изготовителем станков и инструментов, который заключил соглашение об ответственности на пресс-инструмент. Заключение соглашения произошло на основе успешного сотрудничества между REMS и отраслью, равно как и ее организациями.

Пользоваться услугами, по данному соглашению, правомочны все самостоятельные отраслевые фирмы и частные предприниматели (далее предприятия SHK), внесенные в список отрасли, если они на момент выявления дефекта состояли членом областного отраслевого объединения специалистов SHK, которое в свою очередь являлось членом земельного союза ZVSHK.

Право на услуги согласно соглашению с BTGA имеют все предприятия по инженерной технике зданий (ниже "предприятия TGA), если они на момент возникновения ущерба были членом соответствующей, работающей на их месте нахождения Федеральной ассоциации по техническому оборудованию зданий, то есть опосредованно или напрямую членом BTGA.

По соглашению с VDKF пользоваться услугами правомочны все внесенные в список промышленных предприятий производители холодильного оборудования либо специализированные предприятия (далее - «предприятия холодильного и кондиционерного оборудования»), если они на момент выявления дефекта являются постоянными членами VDKF.

Пользоваться услугами по данному соглашению с suissetec правомочны все отраслевые фирмы если они на момент выявления дефекта состояли членом suissetec (именуемым "TGA-Unternehmen").

В том случае, если упомянутые радиальные прессы имеют дефект конструкции, производственные дефекты или дефект материала, руководство по эксплуатации содержит ошибочную информацию, и заказчик обнаруживает неисправность, ответственным за которую является предприятие холодильного и кондиционерного оборудования либо предприятие, занимающееся инженерным оборудованием, компания REMS берет на себя ответственность по факту, независимо от норм установленных законом дополнительно за последствия негерметичности в соответствии с определениями соглашения.

Соглашение об ответственности действительно независимо от того, какие системы пресс-фитинга используются с прессовальным инструментом REMS. Актуальное соответствие пресс-инструментов REMS пресс-фитинговым системам можно проверить в интернете по адресу: [www.rems.de](http://www.rems.de) → Загрузка → Каталоги → REMS каталог.

# REMS отрезные клещи М

Оснастка для радиальных прессов REMS (кроме REMS Мини) также подходит к радиальным прессам других производителей

Мощные отрезные клещи М из кованой и особо прочной специальной стали для резки шпилек.

Сталь, нержавеющая сталь

Расчитаны на нагрузку 4.8 (400 Н/мм<sup>2</sup>) М 6–М 12

## REMS отрезные клещи М – легкая резка шпилек.

Переворачиваемые отрезные насадки для удвоенного срока эксплуатации.

Отрезные насадки, изготовленные с высокой точностью на обрабатывающих центрах с АЧПУ, отрезают шпильки четко, без грата.

Режущие вставки М с прецизионным резьбовым контуром, изготовленные на станке с ЧПУ для точной захвата шпильки в процессе резки. Детали клещей, режущие вставки и специально сконструированные и закаленные режущие кромки высокой точности для резки без образования заусенцев.

Шпильку можно сразу после резки без дополнительной обработки винтить в резьбовое соединение трубного хомута или накрутить на нее гайку.

Отрезное устройство сконструировано в форме пресс-клещей (патент EP 1 459 825, патент US 7,284,330). Подходят для всех радиальных прессов (кроме радиального пресса Мини), а также для радиальных прессов других производителей. Все обозначенные \* пресс-клещи выпускаются в соответствии с существующими патентами (Патент EP 1 223 008, Патент US 6,739,172) и подходят для ручного радиального привода REMS Эко-Пресс.



## Комплект поставки

**REMS отрезные клещи М.** Отрезные клещи с 1 парой поворотных отрезных вставок для стали, нержавеющая сталь, М 6–М 12. В картонной упаковке.

Наименование	для шпилек	Арт.-№
REMS Отрезные клещи М 6*	М 6	571890
REMS Отрезные клещи М 8*	М 8	571895
REMS Отрезные клещи М 10	М 10	571865
REMS Отрезные клещи М 12	М 12	571870



Продукция немецкого производства



Патент EP 1 223 008  
Патент US 6,739,172  
Патент EP 1 459 825  
Патент US 7,284,330

## Оснастка

Наименование	для шпилек	Арт.-№
Отрезные вставки М 6, пара	М 6	571891
Отрезные вставки М 8, пара	М 8	571896
Отрезные вставки М 10, пара	М 10	571866
Отрезные вставки М 12, пара	М 12	571871
Стальной чемодан с вкладышем для 6 отрезных клещей/пресс-клещей отделом для трубореза до 42 мм		570295



# REMS Кабелерез

Оснастка для радиальных прессов REMS (кроме REMS Мини) также подходит к радиальным прессам других производителей

Из кованой специальной стали с высоким содержанием углерода для резки электрических кабелей ≤ 300 мм<sup>2</sup> (D 30 мм)

## REMS Кабелерез – Резать электрические кабели – это просто!

Из кованой специальной стали с высоким содержанием углерода.

Сменные лезвия с особо точной геометрией, изготовленные на обрабатывающем центре с АЧПУ, для длительного срока эксплуатации. Широкий диапазон резки.

Подходят для всех радиальных прессов (кроме радиального пресса Мини), а также для радиальных прессов других производителей.



Продукция немецкого производства



## Комплект поставки

**REMS Кабелерез.** Кабельные ножницы с 2 сменными лезвиями для электрокабелей ≤ 300 мм<sup>2</sup> (D 30 мм). В картонной упаковке.

	Арт.-№
	571887

## Оснастка





Наименование	Арт.-№
Кабельные лезвия, 2 шт.	571889

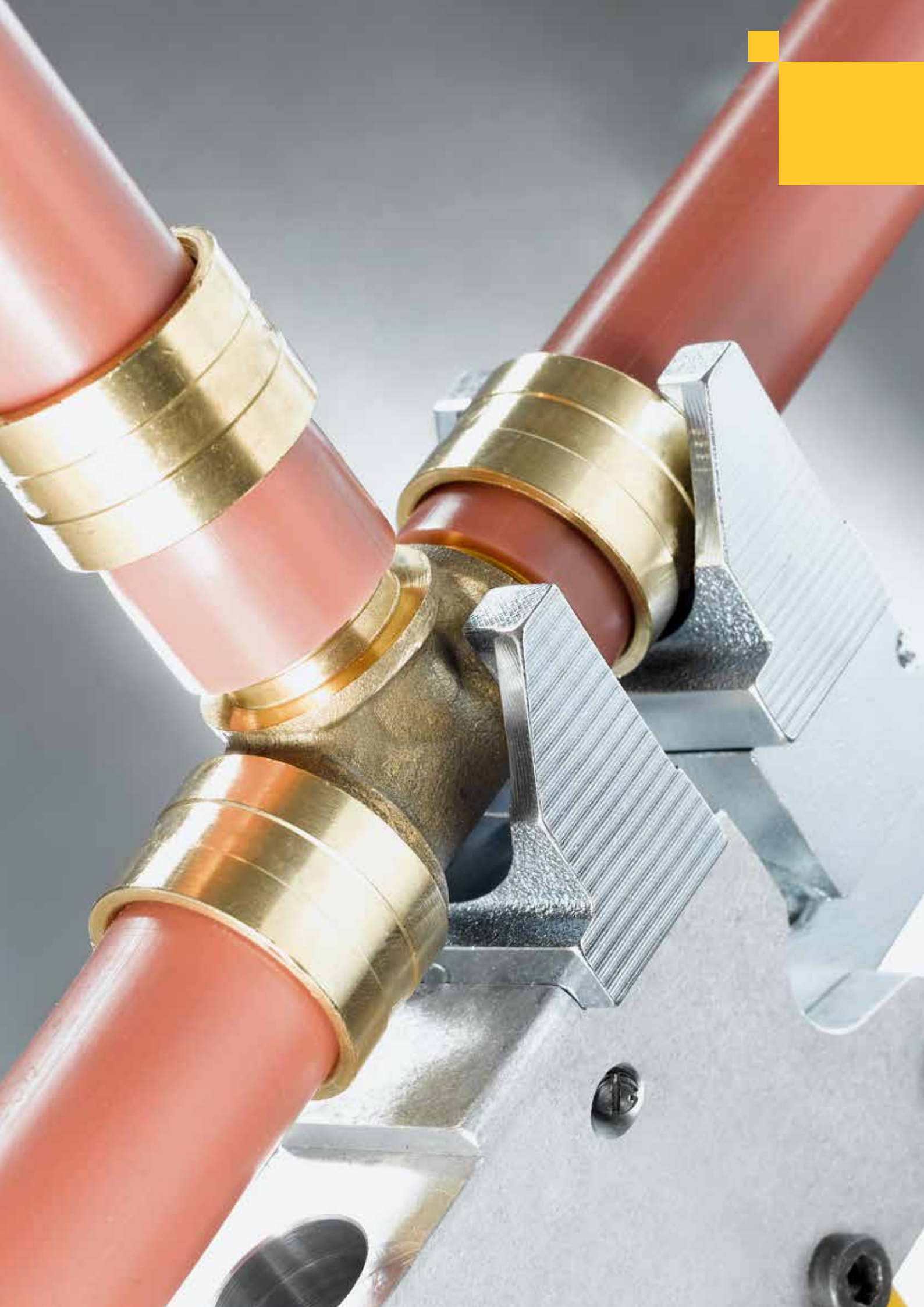





# Аксиальные прессы

	Аккумуляторный аксиальный пресс 25 / 25 L	164
	Ручной аксиальный пресс	166
	Пресс-головки	167
	Аккумуляторный аксиальный пресс 40 Пресс-головки	169

# REMS Акс-Пресс 25 / 25 L ACC

Аккумуляторный аксиальный пресс  
с автоматическим возвратом

Компактный, удобный аккумуляторный электроинструмент для изготовления соединений. Для аккумуляторных и сетевых приводов. Для мастерских и промышленности. Для стройплощадки и мастерской.

Аксиальный пресс D 12–40 мм

**REMS Акс-Пресс 25 ACC – универсальный, до D 40 мм. Сверхлегкий, сверхмалый, сверхудобный. С автоматическим возвратом. Оптимальное распределение веса для работы одной рукой. Вращающийся рабочий модуль. Полный ассортимент REMS легко меняющихся пресс-губок.**

## Системное преимущество

Пресс-губки подходят для REMS Акс-Пресс НК, REMS Акс-Пресс Н, REMS Акс-Пресс 25 и REMS Акс-Пресс 25 L. Что упрощает их хранение.

## Пресс-головки на все стандартные системы

Полный ассортимент пресс-головок REMS для всех распространенных систем с натяжной гильзой. (стр. 167–168). Быстрая замена без смены инструмента. Пресс-головки выдерживают очень большую нагрузку, изготовлены из кованой и особо закаленной спецстали. Пресс-головки REMS специфичны и соответствуют требованиям каждой отдельной системы с натяжной гильзой. Благодаря этому гарантировано изготовление безупречных соединений. В зависимости от системы с натяжной гильзой один комплект составляют 2 одинаковые, 2 разные или 3 разные пресс-головки.

## Конструкция

Сверхлегкий, сверхмалый, сверхудобный. Привод REMS Акс-Пресс 25 весом всего 2,9 кг, длиной всего 29 см. Привод REMS Акс-Пресс 25 L весом всего 3,1 кг, длиной всего 32 см. REMS Акс-Пресс 25 и REMS Акс-Пресс 25 L с длиной хода поршня 40 мм. REMS Акс-Пресс 25 с заданным положением обжимной головки для прессования соединений с натяжной гильзой с межосевым расстоянием < 82 мм за один заход. REMS Акс-Пресс 25 L с регулируемым положением обжимной головки для прессования соединений с натяжной гильзой с межосевым расстоянием < 116 мм за один заход и для двойного прессования. Многофункциональный, оптимальное распределение веса для работы одной рукой. Приспособлен для работы в стесненных условиях. Эргономичный корпус и ручка. Встроенная светодиодная рабочая лампа для освещения места работы. Вращающийся рабочий модуль для проведения работ в труднодоступных местах. Удлиненная база для увеличения расстояния зажима для соединений с натяжной гильзой, в том числе для двойных запрессовок как дополнительный функционал. Для аккумуляторных и сетевых приводов. Электронный контроль зарядки с защитой от глубокого разряда и индикатором заряженности с 2-цветным светодиодом.

## Привод

Большая сила запрессовки для быстрой, безупречной прессовки. Мощный электрогидравлический привод с автоматическим возвратом (ACC), с аккумуляторным двигателем, 14,4 В, 420 Вт, планетарным редуктором, эксцентриковым поршневым насосом и компактной мощной гидравлической системой.

## Работа от аккумулятора или от сети

Технология Li-Ion PLUS. Ионно-литиевые аккумуляторы на 14,4 В с емкостью на 1,6 или 3,2 ампер-часов для большого срока службы. Мощный и легкий. Защита от глубокой разрядки и перегрузки с контролем отдельных ячеек. Контроль температуры в процессе зарядки. Зона рабочих температур от –10 до +60 °С. Эффект памяти для максимальной мощности аккумулятора отсутствует. Устройство ускоренной зарядки для сокращения времени зарядки. Литиево-ионный источник питания 230 В для работы от сети вместо литиево-ионного аккумулятора 14,4 В, в комплекте оснастки.

## Расширение

Различные трубные расширители и полный ассортимент расширительных головок REMS для типовых соединений с натяжной гильзой (стр. 174–177).



←ACC→

Automatic Circuit Control

с принудительной подачей  
и контролем зарядки

напр.  
aquatherm,  
Brasstech,  
General Fittings,  
IVT,  
REHAU,  
REVEL,  
ROTEX,  
Seppelfricke,  
TECE,  
Würth

REMS TECHNOLOGY  
LI-ION PLUS



←ACC→

Automatic Circuit Control

с принудительной подачей  
и контролем зарядки

напр.  
AC-FIX,  
EUROP'FLUIDES  
MAXITUB,  
SURE HISPANIA,  
THISA

REMS TECHNOLOGY  
LI-ION PLUS

Tested by electro:uisse >>>

Продукция немецкого производства

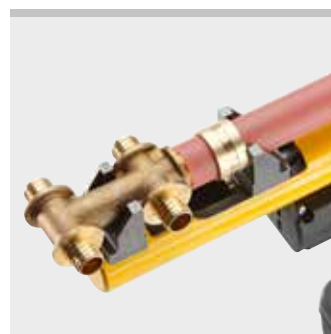



# REMS Акс-Пресс 25 / 25 L ACC

Аккумуляторный аксиальный пресс с автоматическим возвратом

## Комплект поставки

**REMS Акс-Пресс 25 ACC базовый пакет.** Аккумуляторный, аксиальный пресс для изготовления соединений с натяжной гильзой D 12–40 мм. Ход 40 мм, для запрессовки натяжных соединений с межосевым расстоянием ≤ 82 мм. Для привода обжимных головок REMS. Электрогидравлический привод с аккумуляторным двигателем, 14,4 В, 420 Вт, планетарным редуктором, эксцентриковым поршневым насосом и компактной мощной гидравлической системой. Переключатель безопасности. Встроенный рабочий светодиодный светильник. Аккумулятор Li-Ion 14,4 В, 1,6 Ач, быстрозарядное устройство Li-Ion/Ni-Cd 230 Вт, 50–60 Гц, 65 Вт. Без пресс-головок. В прочном стальном чемодане.

	Арт.-№
	573033

Инструменты, рассчитанные на другое сетевое напряжение на заказ.



## Комплект поставки

**REMS Акс-Пресс 25 L ACC базовый пакет.** Аккумуляторный, аксиальный пресс для изготовления соединений с натяжной гильзой D 12–40 мм. Ход 40 мм, для запрессовки натяжных соединений с межосевым расстоянием ≤ 116 мм. Для привода обжимных головок REMS. Электрогидравлический привод с аккумуляторным двигателем, 14,4 В, 420 Вт, планетарным редуктором, эксцентриковым поршневым насосом и компактной мощной гидравлической системой. Переключатель безопасности. Встроенный рабочий светодиодный светильник. Аккумулятор Li-Ion 14,4 В, 1,6 Ач, быстрозарядное устройство Li-Ion/Ni-Cd 230 Вт, 50–60 Гц, 65 Вт. Без пресс-головок. В прочном стальном чемодане.

	Арт.-№
	573034

Инструменты, рассчитанные на другое сетевое напряжение на заказ.



## Комби Set

Компактный и легкий Комби Set, состоящий из REMS Акс-Пресс 25 ACC и REMS Акку-Экс-Пресс П ACC. Для быстрого, удобного расширения труб и для запрессовки соединений с натяжной гильзой с расстоянием ≤ 82 мм. Подробности о REMS Акку-Экс-Пресс П ACC см. на стр. 175. Преимущество: только 1 стальной ящик для REMS Акс-Пресс 25 ACC и REMS Акку-Экс-Пресс П ACC, расширительных и натяжных головок. Преимущество в цене.

## Комплект поставки

**REMS Акс-Пресс 25 ACC / Акку-Экс-Пресс П ACC Комби Set базовый.** Компактный и легкий Комби Set, состоящий из REMS Акс-Пресс 25 ACC для соединений с натяжной гильзой D-40 мм, с подачей 40 мм, для запрессовки соединений с натяжной гильзой с расстоянием ≤ 82 мм и REMS Акку-Экс-Пресс П ACC для быстрого расширения пластиковых и многослойных труб D 12–40 мм. 2 ионно-литиевых аккумулятора 14,4 В, 1,6 Ач, быстрозарядное устройство для ионно-литиевых/никель-кадмиевых аккумуляторов 230 В, 50–60 Гц, 65 Вт. Без натяжных головок. Без расширительных головок. В прочном стальном ящике

	Арт.-№
	573035

Инструменты, рассчитанные на другое сетевое напряжение на заказ.



## Оснастка

Наименование	Арт.-№
Пресс-головки смотрите стр. 167–168.	

Расширительные головки П страница 177.

REMS Акс-Пресс 25 ACC машина, без аккумулятора	573003
REMS Акс-Пресс 25 L ACC машина, без аккумулятора	573004
REMS Акку-Экс-Пресс П ACC машина, без аккумулятора	575008
Аккумулятор Li-Ion 14,4 В, 1,6 Ач	571545
Аккумулятор Li-Ion 14,4 В, 3,2 Ач	571555
Быстрозарядное устройство Li-Ion/Ni-Cd 230 В	571560
Адаптер Li-Ion 230 В для работы от сети вместо ионно-литиевого аккумулятора 14,4 В	571565
Стальной чемодан с вкладышем	578290
Стальной чемодан с вкладышем для аккумуляторного аксиального пресса и аккумуляторного расширителя	573284
REMS Аккумуляторная светодиодная лампа см. стр. 97	175200



Универсальный ручной аксиальный пресс для изготовления соединений с натяжной гильзой.

Аксиальный пресс D 12–32 мм

**REMS Акс-Пресс НК – универсально до D 22 мм.**  
Сверхлегкий, сверхмалый, сверхудобный.  
Всего 1,1 кг.

**REMS Акс-Пресс Н – универсально до D 32 мм.**  
Удобный и легкий. Всего 1,4 кг.

Полный ассортимент REMS легко меняющихся пресс-губок.

### Системное преимущество

Пресс-губки подходят для REMS Акс-Пресс НК, REMS Акс-Пресс Н, REMS Акс-Пресс 25 и REMS Акс-Пресс 25 L. Что упрощает их хранение.

### Пресс-головки

Полный ассортимент натяжных губок REMS для всех типовых систем с натяжной гильзой (стр. 167–168). На выбор пресс-головки REMS с фиксацией шпонками для крепления стандартных пресс-вкладышей. Пресс-головки, рассчитанные на высокие нагрузки, из кованой и особо закаленной стали. Пресс-головки REMS специфицированы для каждой системы и соответствуют требованиям системы с натяжной гильзой. Таким образом гарантируется конформное, надежное прессование.

### Конструкция

Компактный, приспособленный для строительства. Удобный и легкий. Привод REMS Ax-Press НК всего лишь 1,1 кг. Привод REMS Ax-Press Н всего лишь 1,4 кг. Возможно применять в любых местах, работать одной рукой, в узких местах. Ход 66 мм. Быстрая подача и быстрый возврат обеспечивают легкое и быстрое выполнение работы. Выбираемое положение натяжной головки (патент ES 2 273 563, патент FR 05 03513, заявка на патент DE подана) для запрессовки соединений с натяжной гильзой с расстоянием ≤ 161 мм за один заход и для двойных запрессовок. Натяжные головки и вставки быстро заменяются, без инструмента. Надежная посадка натяжных головок и вставок с системой пружинной фиксации.

### Расширение

Различные трубные расширители и полный ассортимент расширительных головок REMS для типовых соединений с натяжной гильзой (стр. 174–177).

Патент ES 2 273 563  
Патент FR 05 03513  
Патент DE заявлено



напр.  
AC-FIX,  
aquatherm,  
Comap,  
PB TUB,  
RIQUIER,  
ROTEX,  
SURE HISPANIA,  
TECE,  
THISA,  
VELTA-EUROJAUGE



Продукция немецкого производства



### Комплект поставки

**REMS Акс-Пресс привод НК.** Ручной аксиальный пресс предназначенный для натяжных соединений D 12–22 мм. Ход 66 мм. С быстрой подачей и быстрым обратным ходом. В картоне.

	Арт.-№
	574302

### Комплект поставки

**REMS Акс-Пресс привод Н.** Ручной аксиальный пресс для натяжных соединений D 12–32 мм. Ход 66 мм. С быстрой подачей и быстрым обратным ходом. В картоне.

	Арт.-№
	574300

### Оснастка

Наименование	Арт.-№
<b>REMS пресс губки смотри</b> стр. 167–168.	
Сумка для привода REMS Акс-Пресс НК/Н и пресс-головок	574437
Чемодан для привода REMS Акс-Пресс НК и пресс-головок	574352



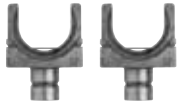

## REMS пресс-губки с редуцированными насадками

Наименование	применение
Пресс-головки Basic 20, 2 шт.	Для трубных фитингов 22 мм и стандартных систем натяжных фитингов наружный D 20 мм
Пресс-головки Basic 25, 2 шт.	Для трубных фитингов 25 мм и стандартных систем натяжных фитингов наружный D 25 мм
Пресс-головки Basic 32, 2 шт.	Для трубных фитингов 32 мм и стандартных систем натяжных фитингов наружный D 30 мм

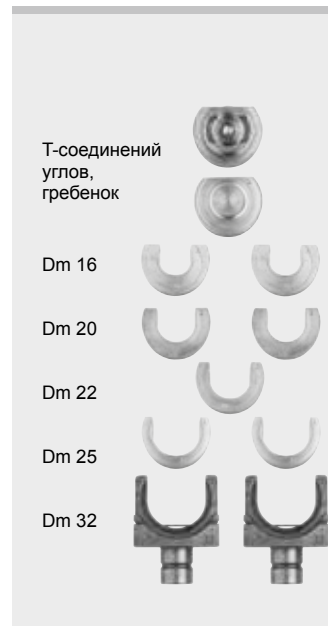

## REMS пресс-головки для тройников, уголков, гребенок, переходных фитингов

Наименование	применение
Пресс-головки UNI T/L (штука)	для тройников, уголков, распределителей в комплекте с последующими пресс-головками; для переходных фитингов в комплекте с резьбовым калибром



## REMS резьбовые калибры переходных фитингов

Наименование	для переходных фитингов (дюйм)	Арт.-№
Резьбовые калибры 3/8"	3/8	573647
Резьбовые калибры 1/2"	1/2	573648
Резьбовые калибры 3/4"	3/4	573649





# REMS пресс-головки

Принадлежности для REMS Акс-пресс НК, REMS Акс-пресс Н, REMS Акс-пресс 25, REMS Акс-пресс 25 L

## Выберите Ваши пресс-головки сами!

Выберите для этого необходимую систему с натяжной муфтой в нижеследующей таблице и затем выберите нужные Вам расширительные головки. Полный ассортимент пресс-головок REMS на все котлирующиеся системы с натяжной муфтой. Быстро заменимы без наличия инструмента. Пресс-головки выдерживают очень большую нагрузку, изготовлены из кованой и особо закалённой спецстали. Пресс-головки REMS специфицированы для каждой пресс-системы и соответствуют требованиям данной пресс-системы с натяжной муфтой.

Продукция немецкого производства



Пресс гооловки Uni



Пресс гооловка UNI T/L

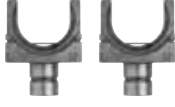

Пресс головки Basic для прессов

Система с натяжной гильзой	пресс головки мм	Количество опрессовочных головок	подходят к REMS Акс-Пресс				Арт.-№
			НК <sup>1)</sup>	Н	25	25L	
AC-FIX (Global Piping System)	UNI 12	2	•	•	•	•	573630
	UNI 16	2	•	•	•	•	573632
	UNI 20	2	•	•	•	•	573636
	UNI 25	2	•	•	•	•	573640
	UNI 32	2	•	•	•	•	573644
	UNI T/L**	1	•	•	•	•	573646
	Basic 20*	2	•	•	•	•	573624
aquatherm	AT 20	2	•	•	•	•	573120
	AT 25	2	•	•	•	•	573122
BRASELI	UNI 12	2	•	•	•	•	573630
	UNI 16	2	•	•	•	•	573632
	UNI 20	2	•	•	•	•	573636
	UNI 25	2	•	•	•	•	573640
	UNI 32	2	•	•	•	•	573644
	UNI T/L**	1	•	•	•	•	573646
	Basic 20*	2	•	•	•	•	573624
Brass & Fittings	UNI 16	2	•	•	•	•	573632
	UNI 20	2	•	•	•	•	573636
	UNI 25	2	•	•	•	•	573640
	UNI 32	2	•	•	•	•	573644
	UNI T/L**	1	•	•	•	•	573646
	Basic 20*	2	•	•	•	•	573624
	Basic 25*	2	•	•	•	•	573616
Brasstech Raptor/ MetalpeX/ Raptor 2/ MULTitermoSAN	ME 14	2	•	•	•	•	573100
	ME 16	2	•	•	•	•	573102
	ME 20	2	•	•	•	•	573106
	ME 26	2	•	•	•	•	573108
COMAP PEXY	UNI 12	2	•	•	•	•	573630
	UNI 16	2	•	•	•	•	573632
	UNI 20	2	•	•	•	•	573636
	UNI 25	2	•	•	•	•	573640
	UNI 32	2	•	•	•	•	573644
	UNI T/L**	1	•	•	•	•	573646
	Basic 25*	2	•	•	•	•	573616
EUROP FLUIDES HYDROFLUIDES	UNI 12	2	•	•	•	•	573630
	UNI 16	2	•	•	•	•	573632
	UNI 20	2	•	•	•	•	573636
	UNI 25	2	•	•	•	•	573640
	UNI 32	2	•	•	•	•	573644
	UNI T/L**	1	•	•	•	•	573646
	Basic 25*	2	•	•	•	•	573616
Fittings Estandar	UNI 12	2	•	•	•	•	573630
	UNI 16	2	•	•	•	•	573632
	UNI 20	2	•	•	•	•	573636
	UNI 25	2	•	•	•	•	573640
	UNI 32	2	•	•	•	•	573644
	UNI T/L**	1	•	•	•	•	573646
	Basic 20*	2	•	•	•	•	573624
General Fittings Serie 3400 PEX	RE 16	2	•	•	•	•	573160
	RE 20	2	•	•	•	•	573162
	RE 25	2	•	•	•	•	573172
	RE 32	2	•	•	•	•	573178
	RO 16	2	•	•	•	•	573184
	RO 20	2	•	•	•	•	573186
	UNI T/L**	1	•	•	•	•	573646
General Fittings Serie 3400 PEX/AL/PEX	RE 16	2	•	•	•	•	573160
	RE 20	2	•	•	•	•	573162
	RE 25	2	•	•	•	•	573172
	RE 32	2	•	•	•	•	573178
	RO 16	2	•	•	•	•	573184
	RO 20	2	•	•	•	•	573186
	UNI T/L**	1	•	•	•	•	573646
General Fittings Serie 3700 PEX	TC 12/14/16	2	•	•	•	•	573360
	TC 18/20	2	•	•	•	•	573364
	TC 25	2	•	•	•	•	573367
	TC 32	2	•	•	•	•	573370
General Fittings Serie 3700 PEX/AL/PEX	TC 12/14/16	2	•	•	•	•	573360
	TC 18/20	2	•	•	•	•	573364
	TC 25	2	•	•	•	•	573367
	TC 32	2	•	•	•	•	573370
General Fittings Serie 5400	ME 14	2	•	•	•	•	573100
	ME 16	2	•	•	•	•	573102
	ME 20	2	•	•	•	•	573106
	ME 26	2	•	•	•	•	573108
IVT PRINETO	IV 16	3	•	•	•	•	573320
	IV 20	3	•	•	•	•	573325
	IV 25	3	•	•	•	•	573330
	IV 32	3	•	•	•	•	573335
ISOLTUBEX	UNI 12	2	•	•	•	•	573630
	UNI 16	2	•	•	•	•	573632
	UNI 20	2	•	•	•	•	573636
	UNI 25	2	•	•	•	•	573640
	UNI 32	2	•	•	•	•	573644
	UNI T/L**	1	•	•	•	•	573646
	Basic 20*	2	•	•	•	•	573624
MAXITUB MAXIFIX	UNI 12	2	•	•	•	•	573630
	UNI 16	2	•	•	•	•	573632
	UNI 20	2	•	•	•	•	573636
PB TUB Sertigloss	UNI 12	2	•	•	•	•	573630
	UNI 16	2	•	•	•	•	573632
	UNI 20	2	•	•	•	•	573636
	UNI 25	2	•	•	•	•	573640
	UNI 32	2	•	•	•	•	573644
	UNI T/L**	1	•	•	•	•	573646
	Basic 25*	2	•	•	•	•	573616
PLÁSTICOS FERRO FERROPLAST	UNI 16	2	•	•	•	•	573632
	UNI 20	2	•	•	•	•	573636
	UNI 25	2	•	•	•	•	573640
	UNI 32	2	•	•	•	•	573644
	UNI T/L**	1	•	•	•	•	573646
	Basic 20*	2	•	•	•	•	573624
	Basic 25*	2	•	•	•	•	573616
REHAU RAUTHERM (série S 5)	RH 12	2	•	•	•	•	573164
	RH 16	2	•	•	•	•	573166
	RH 20	2	•	•	•	•	573170
	RH 25	2	•	•	•	•	573154
	RH 32	2	•	•	•	•	573156
	UNI T/L**	1	•	•	•	•	573646
	Basic 25*	2	•	•	•	•	573616
REHAU RAUTHERM S (REHAU HAS)	RH 17	2	•	•	•	•	573168
	RH 20	2	•	•	•	•	573170
	RH 25	2	•	•	•	•	573154
	RH 32	2	•	•	•	•	573156
	UNI T/L**	1	•	•	•	•	573646
	Basic 20*	2	•	•	•	•	573624
	Basic 25*	2	•	•	•	•	573616
REHAU RAUTHERM S (REHAU HAS)	RE 16	2	•	•	•	•	573160
	RE 20	2	•	•	•	•	573162
	PX/MX/SX/RX/ gas/sprinkler	2	•	•	•	•	573172
	RE 25	2	•	•	•	•	573178
	RE 32	2	•	•	•	•	573176
	RE 40	2	•	•	•	•	573176
	UNI T/L**	1	•	•	•	•	573646
REHAU (GBR) EVERLOC	RH 16	2	•	•	•	•	573166
	RH 20	2	•	•	•	•	573170
	RH 25	2	•	•	•	•	573154
	RH 32	2	•	•	•	•	573156
REVEL	RV 16	2	•	•	•	•	573400
	RV 20	2	•	•	•	•	573402
	RV 25	2	•	•	•	•	573404
	RV 32	2	•	•	•	•	573406
Riquier à glissement	UNI 12	2	•	•	•	•	573630
	UNI 16	2	•	•	•	•	573632
	UNI 20	2	•	•	•	•	573636
	UNI 25	2	•	•	•	•	573640
	UNI 32	2	•	•	•	•	573644
	UNI T/L**	1	•	•	•	•	573646
	Basic 25*	2	•	•	•	•	573616
ROTEX	RO 12	2	•	•	•	•	573180
	RO 16	2	•	•	•	•	573184
	RO 20	2	•	•	•	•	573186
	RO 25	2	•	•	•	•	573188
	RO 32	2	•	•	•	•	573190
Seppelfricke SD Sistemi Italia SYLVER	RH 16	2	•	•	•	•	573166
	RH 20	2	•	•	•	•	573170
	RH 25	2	•	•	•	•	573154
	RH 32	2	•	•	•	•	573156
Seppelfricke SD Sistemi Italia NEROflex	RH 16	2	•	•	•	•	573166
	RH 20	2	•	•	•	•	573170
	RH 25	2	•	•	•	•	573154
	RH 32	2	•	•	•	•	573156
SURE HISPANIA SURE-CAS	UNI 12	2	•	•	•	•	573630
	UNI 16	2	•	•	•	•	573632
	UNI 20	2	•	•	•	•	573636
	UNI 25	2	•	•	•	•	573640
	UNI 32	2	•	•	•	•	573644
	UNI T/L**	1	•	•	•	•	573646
	Basic 20*	2	•	•	•	•	573624
TECE TECeflex	TC 12/14/16	2	•	•	•	•	573360
	TC 18/20	2	•	•	•	•	573364
	TC 25	2	•	•	•	•	573367
	TC 32	2	•	•	•	•	573370
TERSIA-Pex	IV 16	3	•	•	•	•	573320
	IV 20	3	•	•	•	•	573325
	IV 25	3	•	•	•	•	573330
	IV 32	3	•	•	•	•	573335
THISA plus THISA PEX	UNI 12	2	•	•	•	•	573630
	UNI 16	2	•	•	•	•	573632
	UNI 20	2	•	•	•	•	573636
	UNI 25	2	•	•	•	•	573640
	UNI 32	2	•	•	•	•	573644
	UNI T/L**	1	•	•	•	•	573646

# REMS Акс-Пресс 40

Аккумуляторный аксиальный пресс

Компактный, удобный аккумуляторный гидравлический инструмент для изготовления соединений с натяжной и запрессовывающей муфтой. Для мастерских и промышленности. Для стройплощадки и мастерской.

Аксиальный пресс D 12–32 мм

## REMS Акс-Пресс 40 Li-Ion привод, без аккумулятора.

Полный ассортимент пресс-головок REMS на все котлирующиеся системы с натяжной и запрессовывающей муфтой. Быстрозаменяемы без дополнительного инструмента. Пресс-головки выдерживают очень большую нагрузку, изготовлены из ковanej и особо закаленной спецстали. Пресс-головки REMS специфицированы для каждой пресс-системы и соответствуют требованиям данной пресс-системы с натяжной муфтой. Благодаря этому гарантирована безупречно конформальная, надёжная прессовка. В зависимости от пресс-системы с натяжной муфтой один комплект составляют 2 одинаковые, 2 разные или 3 разные пресс-головки.

### Исполнение

Компактный, удобный, легкий. Приводной двигатель с аккумулятором весит всего 5,5 кг. Многофункциональный, оптимальное распределение веса для работы одной рукой, приспособлен для работы в труднодоступных местах. Без кабеля. Эргономически оформленный корпус удобен для работы. Встроенная светодиодная рабочая лампа для освещения места работы. Вращающийся рабочий модуль также приспособлен для работ в труднодоступных местах. Для аккумуляторных и сетевых приводов. Электронный контроль зарядки с защитой от глубокого разряда и индикатором заряженности с 2-цветным светодиодом.

### Привод

Большая прессовочная сила для быстрой, безупречной прессовки. Мощный электрогидравлический привод с аккумуляторным двигателем, 14,4 В, 380 Вт, планетарным редуктором, эксцентриковым поршневым насосом и компактной мощной гидравлической системой. выходной мощности.

### Работа от аккумулятора и от сети

Страница 140.

### Комплект поставки

**REMS Акс-Пресс 40 Li-Ion Сет.** Аккумуляторный, аксиальный пресс для изготовления соединений с натяжной и запрессовывающей муфтой D 12–32 мм. Электрогидравлический привод с аккумуляторным двигателем, 14,4 В, 380 Вт, планетарным редуктором, эксцентриковым поршневым насосом и компактной мощной гидравлической системой. Переключатель безопасности. Встроенный рабочий светодиодный светильник. Аккумулятор Li-Ion 14,4 В, 3,2 Ач, быстрозарядное устройство Li-Ion/Ni-Cd 230 Вт, 50–60 Гц, 65 Вт. Пресс-головки REMS соответствуют требованиям каждой системы с натяжной гильзой. В прочном стальном чемодане.

Наименование	Система с натяжной муфтой	Арт.-№
<b>Set ME 16-20-26</b>	CONVAL, Brasstech Raptor/ Metalpex/Raptor 2/MULTitermo- SAN, General Fittings Serie 5400, Georg Fischer pfc ALUPEX- EXPRESS/Alupex Gas-System	573061 573064
<b>Set LR 20-22-25</b>	Logstor	573064
<b>Базовый пакет</b>	Без пресс-головок	573060

Оснастка

### REMS Пресс-головки

Система с натяжной гильзой	Пресс-головка	Арт.-№
<b>Brasstech Raptor/ Metalpex/ Raptor 2/ MULTitermoSAN</b>	ME 14, 2 шт.	573100
	ME 16, 2 шт.	573102
	ME 20, 2 шт.	573106
	ME 26, 2 шт.	573108
<b>CONVAL</b>	ME 14, 2 шт.	573100
	ME 16, 2 шт.	573102
	ME 20, 2 шт.	573106
	ME 26, 2 шт.	573108
<b>General Fittings Serie 5400</b>	ME 14, 2 шт.	573100
	ME 16, 2 шт.	573102
	ME 20, 2 шт.	573106
	ME 26, 2 шт.	573108
<b>Georg Fischer pfc ALUPEX-EXPRESS/ Alupex Gas System</b>	ME 14, 2 шт.	573100
	ME 16, 2 шт.	573102
	ME 20, 2 шт.	573106
	ME 26, 2 шт.	573108

Наименование	Арт.-№
<b>REMS Акс-Пресс 40 Li-Ion машина, без аккумулятора</b>	573006
<b>Аккумулятор Li-Ion 14,4 В, 3,2 Ач</b>	571555
<b>Быстрозарядное устройство Li-Ion/Ni-Cd 230 В</b>	571560
<b>Адаптер Li-Ion 230 В для работы от сети вместо ионно-литиевого аккумулятора 14,4 В</b>	571565
<b>Стальной чемодан с вкладышем</b>	573282
<b>REMS Аккумулятор. светодиодная лампа см. стр. 97</b>	175200



Продукция немецкого производства

Tested by electrosuisse >>>



### REMS Пресс-головки

Система с натяжной гильзой	Пресс-головка	Арт.-№
<b>Logstor</b>	ME 16, 2 шт.	573102
	LR 20, 2 шт.	573430
	LR 22, 2 шт.	573432
	LR 25, 2 шт.	573434
	LR 28, 2 шт.	573436
	LR 32, 2 шт.	573438









# Расширение Отбортовка

	Ручной расширитель медных труб	172
	Расширительные головки для меди	172
	Аккумуляторный расширитель медных труб	173
	Трубный расширитель для работы одной рукой	174
	Ручной расширитель пластиковых труб	174
	Аккумуляторный расширитель пластиковых труб	175
	Расширительные головки П	177
	Аккумуляторный расширитель для систем Q & E	178
	Электрогидравлический трубный расширитель Q & E	179
	Ручной расширитель/отбортовщик	180
	Ручной электрический отбортовщик труб / Ручной электрический расширитель труб	181

Проверенный и качественный инструмент для расширения и калибровки труб для монтажа труб без фитингов.

Мягкие медные трубы  $s \leq 1,5$  мм D 8–42 мм  
D  $\frac{3}{8}$ –1 $\frac{1}{8}$ "

Мягкие алюминиевые трубы  
Мягкие прецизионные стальные трубы  $s \leq 1,2$  мм D 8–42 мм  
D  $\frac{3}{8}$ –1 $\frac{1}{8}$ "

Мягкие нержавеющие стальные трубы  $s \leq 1$  мм D 8–42 мм  
D  $\frac{3}{8}$ –1 $\frac{1}{8}$ "



Продукция немецкого производства

**REMS Экс-Пресс Си – Делайте муфты сами.**  
6-ти гранный расширительный шип для равномерного, центрированного расширения. Экстра длинные муфты благодаря сегментам для соединения труб DVGW. Головки с калибрующей ступенькой, подходят также на расширители других производителей.

### Экономическое преимущество

Монтаж труб без фитингов. Никаких издержек на фитинги, хранение, доставку. Экономия мест спайки, материала и рабочего времени.

### Исполнение

Прочный высококачественный инструмент. Устойчивые на кручение расширительные клещи с эргономическими рукоятками для лёгкого расширения. 6-ти гранный расширительный шип для равномерного, центрированного расширения. Длинная направляющая расширительного шипа, обратный ход шипа под воздействием пружины.

### Расширительные головки

Быстросменные. Экстра длинные сегменты благодаря экстра длинным муфтам для безупречного соединения труб DVGW.

### Комплект поставки

**REMS Экс-Пресс Си Сет.** Ручной расширитель труб D 8–42 мм, D  $\frac{3}{8}$ –1 $\frac{1}{8}$ ". Мягкие медные трубы D 8–42 мм, D  $\frac{3}{8}$ –1 $\frac{1}{8}$ ",  $s \leq 1,5$  мм, мягкие алюминиевые трубы и мягкие прецизионные стальные трубы D 8–42 мм, D  $\frac{3}{8}$ –1 $\frac{1}{8}$ ",  $s \leq 1,2$  мм, мягкие нержавеющие трубы D 8–42 мм, D  $\frac{3}{8}$ –1 $\frac{1}{8}$ ",  $s \leq 1$  мм. Расширительные клещи. Расширительные головки для труб в мм или дюймах. В прочном стальном чемодане.

Наименование	Арт.-№
Сет 12-15-18-22	150000
Сет 12-15-22-28	150005
Сет 15-18-22-28	150006
Сет 12-15-18-22-28	150007
Сет 12-14-16-18-22	150010
Сет $\frac{3}{8}$ - $\frac{1}{2}$ - $\frac{5}{8}$ - $\frac{3}{4}$ - $\frac{7}{8}$ -1 $\frac{1}{8}$ "	150017
Сет $\frac{1}{2}$ - $\frac{5}{8}$ - $\frac{7}{8}$ -1 $\frac{1}{8}$ "	150018
Сет $\frac{3}{8}$ - $\frac{1}{2}$ - $\frac{5}{8}$ - $\frac{7}{8}$ "	150019
Сет $\frac{3}{8}$ - $\frac{1}{2}$ - $\frac{5}{8}$ - $\frac{3}{4}$ - $\frac{7}{8}$ -1"	150020



### Оснастка

Наименование	Трубы D мм/дюйм	Арт.-№
Расширительные головки для меди (подходит для REMS Акку-Экс-Пресс Си АСС и расширительных щипцов других изготовителей)	8	150100
	10	150105
	12	150110
	14	150120
	15	150125
	16	150130
	18	150140
	20	150145
	22	150150
	24	150155
	25	150160
	26	150165
	28	150170
	30	150175
	32	150180
	34	150185
	35	150190
	36	150195
	40	150205
	42	150210
	$\frac{3}{8}$ "	150220
	$\frac{1}{2}$ "	150225
	$\frac{5}{8}$ "	150230
	$\frac{3}{4}$ "	150235
	$\frac{7}{8}$ "	150240
	1"	150245
	1 $\frac{1}{8}$ "	150250
Расширительные клещи Си		150500
Стальной чемодан с вкладышем		150600



# REMS Akku-Экс-Пресс Cu ACC

Аккумуляторный расширитель труб с автоматическим возвратом

Компактный, удобный электроинструмент для быстрого, простого расширения и калибровки труб для монтажа труб без фитингов. Для мастерских и промышленности. Для стройплощадки и мастерской.

Мягкие медные трубы  $s \leq 1,5$  мм D 8–42 мм D  $\frac{3}{8}$ –1 $\frac{3}{4}$ "

Мягкие алюминиевые трубы  
Мягкие прецизионные стальные трубы  $s \leq 1,2$  мм D 8–42 мм D  $\frac{3}{8}$ –1 $\frac{3}{4}$ "

Мягкие нержавеющие стальные трубы  $s \leq 1$  мм D 8–42 мм D  $\frac{3}{8}$ –1 $\frac{3}{4}$ "

**REMS Akku-Экс-Пресс Cu ACC – быстрое и простое расширение с электроприводом до D 42 мм. С автоматическим возвратом.**

### Экономическое преимущество

Монтаж труб без фитингов. Никаких издержек на фитинги, хранение, доставку. Уменьшение количества паек, материала и рабочего времени.

### Расширительные головки для всех типовых систем

Быстросменные. Экстра длинные сегменты благодаря экстремально длинным муфтам для безупречного соединения труб DVGW.

### Конструкция

Сверхлегкая, сверхмалая, сверхудобная. Привод с аккумулятором, всего 2,5 кг. Привод с расширительной головкой, длина всего 30 см. Многофункциональный, оптимальное распределение веса для работы одной рукой. Приспособлен для работы в труднодоступных местах. Эргономичный корпус и ручка. Встроенная светодиодная рабочая лампа для освещения места работы. Для аккумуляторных и сетевых приводов. Электронный контроль зарядки с защитой от глубокого разряда и индикатором заряженности с 2-цветным светодиодом. Конусный расширительный шип (угол конуса 18°) для равномерно отцентрированного расширения. Длинная направляющая расширительного шипа, обратный ход шипа под воздействием пружины.

### Привод

Большая расширяющая сила для быстрого, безупречного расширения. Мощный электрогидравлический привод с автоматическим возвратом (ACC), с аккумуляторным двигателем, 14,4 В, 420 Вт, планетарным редуктором, эксцентриковым поршневым насосом и компактной мощной гидравлической системой. выходной мощности.

### Работа от аккумулятора или от сети

Технология Li-Ion PLUS. Ионно-литиевые аккумуляторы на 14,4 В с емкостью на 1,6 или 3,2 ампер-часов для большого срока службы. Мощный и легкий. Защита от глубокой разрядки и перегрузки с контролем отдельных ячеек. Контроль температуры в процессе зарядки. Зона рабочих температур от -10 до +60 °С. Эффект памяти для максимальной мощности аккумулятора отсутствует. Устройство ускоренной зарядки для сокращения времени зарядки. Литиево-ионный источник питания 230 В для работы от сети вместо литиево-ионного аккумулятора 14,4 В, в комплекте оснастки.

### Комплект поставки

**REMS Akku-Экс-Пресс Cu ACC базовый пакет.** Аккумуляторный трубный расширитель для быстрого и удобного расширения и калибровки труб. Мягкие медные трубы D 8–42 мм, D  $\frac{3}{8}$ –1 $\frac{3}{4}$ ",  $s \leq 1,5$  мм, мягкие алюминиевые трубы, мягкие прецизионные стальные трубы, D 8–42 мм, D  $\frac{3}{8}$ –1 $\frac{3}{4}$ ",  $s \leq 1,2$  мм, мягкие трубы из нержавеющей стали D 8–42 мм, D  $\frac{3}{8}$ –1 $\frac{3}{4}$ ",  $s \leq 1$  мм. Электрогидравлический привод с аккумуляторным двигателем, 14,4 В, 420 Вт, планетарным редуктором, эксцентриковым поршневым насосом и компактной мощной гидравлической системой. Переключатель безопасности. Встроенный рабочий светодиодный светильник. Аккумулятор Li-Ion 14,4 В, 1,6 Ач, быстрозарядное устройство Li-Ion/Ni-Cd 230 Вт, 50–60 Гц, 65 Вт. Без расширительных головок. В прочном стальном чемодане.

	Арт.-№
	575016

Инструменты, рассчитанные на другое сетевое напряжение на заказ.

### Оснастка

Наименование	Арт.-№
Расширительные головки для меди смотрите стр. 172.	
REMS Akku-Ex-Press Cu ACC Привод, без аккумулятора	575006
Аккумулятор Li-Ion 14,4 В, 1,6 Ач	571545
Аккумулятор Li-Ion 14,4 В, 3,2 Ач	571555
Быстрозарядное устройство Li-Ion/Ni-Cd 230 В	571560
Адаптер Li-Ion 230 В для работы от сети вместо ионно-литиевого аккумулятора 14,4 В	571565
Стальной чемодан с вкладышем	578290
REMS Аккумуляторная светодиодная лампа см. стр. 97	175200



Продукция немецкого производства

Tested by electrosuisse





# REMS Экс-Пресс Н

Трубный расширитель для работы одной рукой

Прочный, компактный качественный инструмент для расширения труб. Для работы одной рукой.

РЕХ-трубы серии S 5 согласно ISO 4065 D 12–40 мм

## REMS Экс-пресс Н – универсальный до D 40 мм.

Прочный, компактный, качественный инструмент. Очень легкий, всего 0,7 кг. Расширительный шип для равномерного центрированного расширения. Устойчивые на кручение расширительные клещи для легкого расширения. Для работы одной рукой.

### Комплект поставки

REMS Экс-Пресс Н. Трубный расширитель для работы одной рукой, для труб серии PEX S 5 согласно ISO 4065 D 12–40 мм. В картоне.

	Арт.-№	
	150550	



Продукция немецкого производства



# REMS Экс-Пресс П

Ручной расширитель труб

Надёжный качественный инструмент для расширения труб.

Пластмассовые трубы, трубные соединения D 12–32 мм

## REMS Экс-Пресс П – для расширения труб. Конический расширительный шип для равномерно центрированного расширения.

### Исполнение

Надёжный высококачественный инструмент. Устойчивые на кручение расширительные клещи с эргономическими рукоятками для лёгкого расширения. Конический расширительный шип (угол конуса 18°) для равномерного, центрированного расширения. Длинная направляющая расширительного шипа, обратный ход шипа под воздействием пружины.

### Расширительные головки для всех типовых систем

Полный ассортимент расширительных головок REMS П на все котлирующиеся системы с натяжной муфтой (страница 177). Быстросменные насадки. Расширительные головки REMS специфицированные и соответствуют требованиям данной системы с натяжной муфтой. Благодаря этому происходит безупречное конформальное и надёжное расширение.

### Комплект поставки

REMS Экс-Пресс П Сет. Ручной расширитель для пластмассовые труб, трубных соединений D 12–32 мм. Расширительные клещи REMS Экс-Пресс П. Расширительные головки П для труб в мм. В прочном стальном чемодане.

Наименование	Натяжные системы	Арт.-№
Set AT P 16-20-25	aquatherm SHT PB/PE-Rohre	150021
Set AT V 16-20-25	aquatherm SHT Mehrschicht- Metallverbundrohre	150033
Set IV 16-20-25	IVT PRINETO, Würth PRINETO	150026
Set RH HAS 17-20-25	REHAU RAUTHERM S (REHAU HAS)	150027
Set RH HIS 16-20-25	REHAU RAUTITAN flex/ gas flex/pink/his, General Fittings Serie 3400 PEX, Seppelfricke SD Sistemi	150028
Set RH MKV 16-20-25	REHAU RAUTITAN stabil/ gas stabil, General Fittings Serie 3400 PEX/AL/PEX	150022
Set RH 16-20-25	REHAU RAUTHERM (série S 5), REHAU (GBR) EVERLOC	150029
Set RO VA 16-20-25	ROTEX	150023
Set TC 16-18/20-25	TECE TECEflex, General Fittings Serie 3700	150025

При выборе расширительных и пресс-головок учитывайте разницу толщины стенки трубы (S) на основе системы и/или национального рынка, смотрите страницу 177.

### Оснастка

Наименование	Арт.-№
Расширительные головки П страница 177.	
Расширительные клещи REMS Экс-Пресс П (Угол конуса 18°)	150510
Стальной чемодан с вкладышем	150600



Продукция немецкого производства

напр.  
aquatherm,  
General Fittings,  
IVT,  
REHAU,  
REVEL,  
ROTEX,  
Seppelfricke,  
TECE,  
Würth



# REMS Акку-Экс-Пресс П АСС

Аккумуляторный расширитель труб с автоматическим возвратом

Компактный, удобный электроинструмент с автоматическим возвратом для быстрого, простого расширения труб. Для мастерских и промышленности. Для стройплощадки и мастерской.

Пластмассовые трубы, трубные соединения D 12–40 мм

**REMS Акку-Экс-Пресс П АСС – Быстрое и простое расширение с электроприводом до D 40 мм. С автоматическим возвратом. Конический расширительный шип для равномерно центрированного расширения.**

### Расширительные головки

Быстросменные насадки. Расширительные головки REMS специфицированы и соответствуют требованиям данной системы с натяжной муфтой. Благодаря этому происходит безупречное конформальное и надёжное расширение.

### Конструкция

Сверхлегкий, сверхудобный. Привод с аккумулятором всего 2,5 кг. Привод с расширительной головкой, длина всего 30 см. Многофункциональный, оптимальное распределение веса для работы одной рукой. Приспособлен для работы в труднодоступных местах. Эргономичный корпус и ручка. Встроенная светодиодная рабочая лампа для освещения места работы. Для аккумуляторных и сетевых приводов. Электронный контроль зарядки с защитой от глубокого разряда и индикатором заряженности с 2-цветным светодиодом. Конический расширительный шип (угол конуса 18°) для равномерного, центрированного расширения. Длинная направляющая расширительного шипа, обратный ход шипа под воздействием пружины.

### Привод

Большая расширяющая сила для быстрого, безупречного расширения. Мощный электрогидравлический привод с автоматическим возвратом (ACC), с аккумуляторным двигателем, 14,4 В, 420 Вт, планетарным редуктором, эксцентриковым поршневым насосом и компактной мощной гидравлической системой. выходной мощности.

### Работа от аккумулятора или от сети

Технология Li-Ion PLUS. Ионно-литиевые аккумуляторы на 14,4 В с емкостью на 1,6 или 3,2 ампер-часов для большого срока службы. Мощный и легкий. Защита от глубокой разрядки и перегрузки с контролем отдельных ячеек. Контроль температуры в процессе зарядки. Зона рабочих температур от -10 до +60 °С. Эффект памяти для максимальной мощности аккумулятора отсутствует. Устройство ускоренной зарядки для сокращения времени зарядки. Литиево-ионный источник питания 230 В для работы от сети вместо литиево-ионного аккумулятора 14,4 В, в комплекте оснастки.

### Комплект поставки

**REMS Акку-Экс-Пресс П АСС базовый пакет.** Аккумуляторный трубный расширитель для быстрого расширения пластиковых и соединительных труб D 12–40 мм. Электрогидравлический привод с аккумуляторным двигателем, 14,4 В, 420 Вт, планетарным редуктором, эксцентриковым поршневым насосом и компактной мощной гидравлической системой. Переключатель безопасности. Встроенная светодиодная рабочая лампа для освещения места работы. Аккумулятор Li-Ion 14,4 В, 1,6 Ач, быстрозарядное устройство Li-Ion/Ni-Cd 230 В, 50–60 Гц, 65 Вт. Без расширительных головок. В прочном стальном чемодане.

	Арт.-№
	575018

Инструменты, рассчитанные на другое сетевое напряжение на заказ.

### Оснастка

### REMS Расширительные головки П

Быстро заменяются без дополнительного инструмента. Расширительные головки REMS специфицированы для каждой пресс-системы и соответствуют требованиям данной пресс-системы с натяжной муфтой. Благодаря этому происходит безупречное конформальное, точное расширение. Привод посредством REMS Экс-Пресс П (угол конуса 18°), REMS Акку-Экс-Пресс П АСС и подходящими клещами других производителей.

Система с расш. гильзой	Головка П D × s	Арт.-№
<b>ROTEX</b>	RO VA 12 × 2,0	150814
	RO VA 16 × 2,2	150851
	RO VA 20 × 2,8	150890
	RO VA 25 × 3,5	150918
	RO VA 32 × 4,4	150919
Наименование		Арт.-№
<b>REMS Акку-Экс-Пресс П АСС Привод, без аккумулятора</b>		575008
<b>Аккумулятор Li-Ion 14,4 В, 1,6 Ач</b>		571545
<b>Аккумулятор Li-Ion 14,4 В, 3,2 Ач</b>		571555
<b>Быстрозарядное устройство Li-Ion/Ni-Cd 230 В</b>		571560
<b>Адаптер Li-Ion 230 В для работы от сети вместо ионно-литиевого аккумулятора 14,4 В</b>		571565
<b>Стальной чемодан с вкладышем</b>		578290
<b>REMS Аккум. светодиодная лампа см. стр. 97</b>		175200



Продукция немецкого производства

Tested by electrosuisse



напр. ROTEX



# REMS Akku-Экс-Пресс П

Аккумуляторный трубный расширитель с сигналом отключения

Компактный, удобный электроинструмент с сигналом отключения для быстрого, простого расширения труб. Для мастерских и промышленности. Для стройплощадки и мастерской.

Пластмассовые трубы, трубные соединения D 12–40 мм

**REMS Akku-Экс-Пресс П – Быстрое и простое расширение с электроприводом до D 40 мм. Конический расширительный щип для равномерно центрированного расширения.**

## Расширительные головки для всех типовых систем

Полный ассортимент расширительных головок REMS П на все котлирующиеся системы с натяжной муфтой (страница 177). Быстросменные насадки. Расширительные головки REMS специфицированные и соответствуют требованиям данной системе с натяжной муфтой. Благодаря этому происходит безупречное конформальное и надёжное расширение.

## Конструкция

Сверхлегкий, сверхмалый, сверхудобный. Привод с аккумулятором всего 2,5 кг. Привод с расширительной головкой, длина всего 30 см. Многофункциональный, оптимальное распределение веса для работы одной рукой, приспособлен для работы в труднодоступных местах. Эргономичный корпус и ручка. Встроенная светодиодная рабочая лампа для освещения места работы. Для аккумуляторных и сетевых приводов. Электронный контроль зарядки с защитой от глубокого разряда и индикатором заряженности с 2-цветным светодиодом. Конический расширительный щип (угол конуса 18°) для равномерного, центрированного расширения. Длинная направляющая расширительного щипа, обратный ход щипа под воздействием пружины.

## Привод

Большая расширяющая сила для быстрого, безупречного расширения. Мощный электрогидравлический привод с аккумуляторным двигателем, 14,4 В, 420 Вт, планетарным редуктором, эксцентриковым поршневым насосом и компактной мощной гидравлической системой. выходной мощности. Акустический сигнал после успешно окончившегося процесса расширения. Расширительные головки остаются открытыми до переключения на возврат. Прочность и соблюдать руководство по установке и монтажу продавца/изготовителя системы.

## Работа от аккумулятора или от сети

Технология Li-Ion PLUS. Ионно-литиевые аккумуляторы на 14,4 В с емкостью на 1,6 или 3,2 ампер-часов для большого срока службы. Мощный и легкий. Защита от глубокой разрядки и перегрузки с контролем отдельных ячеек. Контроль температуры в процессе зарядки. Зона рабочих температур от –10 до +60 °С. Эффект памяти для максимальной мощности аккумулятора отсутствует. Устройство ускоренной зарядки для сокращения времени зарядки. Литиево-ионный источник питания 230 В для работы от сети вместо литиево-ионного аккумулятора 14,4 В, в комплекте оснастка.

## Комплект поставки

**REMS Akku-Экс-Пресс П базовый пакет.** Аккумуляторный трубный расширитель для быстрого расширения пластиковых и соединительных труб D 12–40 мм. Электрогидравлический привод с сигналом отключения, с аккумуляторным двигателем, 14,4 В, 420 Вт, планетарным редуктором, эксцентриковым поршневым насосом и компактной мощной гидравлической системой. Переключатель безопасности. Встроенный рабочий светодиодный светильник. Аккумулятор Li-Ion 14,4 В, 1,6 Ач, быстрозарядное устройство Li-Ion/Ni-Cd 230 В; 50–60 Гц, 65 Вт. Без расширительных головок. В прочном стальном чемодане.

	Арт.-№
	575019

Инструменты, рассчитанные на другое сетевое напряжение на заказ.

## Оснастка

Наименование	Арт.-№
<b>Расширительные головки П</b> страница 177.	
<b>REMS Akku-Экс-Пресс П Привод,</b> без аккумулятора	575009
<b>Аккумулятор Li-Ion 14,4 В, 1,6 Ач</b>	571545
<b>Аккумулятор Li-Ion 14,4 В, 3,2 Ач</b>	571555
<b>Быстрозарядное устройство Li-Ion/Ni-Cd 230 В</b>	571560
<b>Адаптер Li-Ion 230 В</b> для работы от сети вместо ионно-литиевого аккумулятора 14,4 В	571565
<b>Стальной чемодан</b> с вкладышем	578290
<b>REMS Аккумуляторная светодиодная лампа</b> см. стр. 97	175200



Всего 2,3 кг!

Продукция немецкого производства

Tested by electrosuisse >>>



напр.  
aquatherm,  
General Fittings,  
IVT,  
REHAU,  
REVEL,  
TECE,  
Würth





## Выберите Ваши расширительные головки сами!

Выберите для этого необходимую систему с натяжной муфтой в ниже-следующей таблице и затем выберите нужные Вам расширительные головки.

### REMS Расширительные головки П

Полный ассортимент расширительных головок REMS П на все котлирующиеся системы с натяжной муфтой. Быстро заменяются без дополнительного инструмента. Расширительные головки REMS специфицированы для каждой пресс-системы и соответствуют требованиям данной пресс-системы с натяжной муфтой. Благодаря этому происходит безупречное конформальное, точное расширение. Привод посредством REMS Экс-Пресс П (угол конуса 18°), REMS Акку-Экс-Пресс П и подходящими клещами других производителей.

Система с расш. гильзой	Головка П D × s	Арт.-№
<b>aquatherm SHT PB/PE-RT-Rohre</b>	AT P 14 × 2,0	150828
	AT P 16 × 2,0	150842
	AT P 18 × 2,0	150873
	AT P 20 × 2,0	150882
	AT P 25 × 2,3	150912
<b>aquatherm SHT Mehrschicht- Metallverbundrohre (MVR)</b>	AT V 16 × 2,4	150843
	AT V 20 × 2,4	150883
	AT V 25 × 2,7	150913
	AT V 32 × 3,2	150957
	AT V 40 × 3,5	150958
<b>General Fittings Serie 3400 PEX</b>	RH HIS 16 × 2,2	150849
	RH HIS 20 × 2,8	150888
	RH HIS 25 × 3,5	150916
	RH HIS 32 × 4,4	150945
<b>General Fittings Serie 3400 PEX/AL/PEX</b>	RH MKV 16,2 × 2,6	150858
	RH MKV 20 × 2,9	150897
	RH MKV 25 × 3,7	150926
	RH MKV 32 × 4,7	150952
<b>General Fittings Serie 3700 PEX</b>	TC 16	150855
	TC 18/20	150894
	TC 25	150923
	TC 32	150950
<b>General Fittings Serie 3700 PEX/AL/PEX</b>	TC 16	150855
	TC 18/20	150894
	TC 25	150923
	TC 32	150950
<b>IVT PRINETO</b>	IV 16 × 2,2/2,8	150845
	IV 20 × 2,8/3,4	150885
	IV 25 × 3,5/4,0	150914
	IV 32 × 4,4/4,9	150943
<b>REHAU RAUTHERM (série S 5)</b>	RH 12 × 1,1	150812
	RH 16 × 1,5	150846
	RH 20 × 1,9	150886
	RH 25 × 2,3 (RH HAS 25x2,3)	150915
	RH 32 × 2,9 (RH HAS 32x2,9)	150944
<b>REHAU RAUTHERM S (REHAU HAS)</b>	RH HAS 17 × 2,0	150868
	RH HAS 20 × 2,0	150887
	RH HAS 25 × 2,3	150915
	RH HAS 32 × 2,9	150944
<b>REHAU RAUTITAN flex/ RAUTITAN gas flex/ RAUTITAN pink/ RAUTITAN his</b>	RH HIS 16 × 2,2	150849
	RH HIS 20 × 2,8	150888
	RH HIS 25 × 3,5	150916
	RH HIS 32 × 4,4	150945
	RH HIS 40 × 5,5	150946
<b>REHAU RAUTITAN stabil/ RAUTITAN gas stabil</b>	RH MKV 16,2 × 2,6	150858
	RH MKV 20 × 2,9	150897
	RH MKV 25 × 3,7	150926
	RH MKV 32 × 4,7	150952
	RH MKV 40 × 6,0	150947
<b>REHAU (GBR) EVERLOC</b>	RH 16 × 1,5	150846
	RH 20 × 1,9	150886
	RH 25 × 2,3 (RH HAS 25x2,3)	150915
	RH 32 × 2,9 (RH HAS 32x2,9)	150944
<b>REVEL</b>	RH HIS 16 × 2,2	150849
	RH HIS 20 × 2,8	150888
	RH HIS 25 × 3,5	150916
	RH HIS 32 × 4,4	150945
<b>Seppelfricke SD Sistemi Italia NEROflex/SYLVER</b>	RH HIS 16 × 2,2	150849
	RH HIS 20 × 2,8	150888
	RH HIS 25 × 3,5	150916
	RH HIS 32 × 4,4	150945
<b>TECE TECEflex</b>	TC 12/14	150826
	TC 16	150855
	TC 18/20	150894
	TC 25	150923
	TC 32	150950
<b>Würth PRINETO</b>	IV 16 × 2,2/2,8	150845
	IV 20 × 2,8/3,4	150885
	IV 25 × 3,5/4,0	150914
	IV 32 × 4,4/4,9	150943



При выборе расширительных и пресс-головок учитывайте разницу толщины стенки трубы (S) на основе системы и/или национального рынка. Расширительные головки REMS на другие системы пресс-фитинга с натяжной муфтой на запрос.

# REMS Akku-Экс-Пресс Q&E ACC

Аккумуляторный расширитель труб с автоматическим возвратом

Компактный, удобный электроинструмент для быстрого, простого расширения труб и колец системы Uponor Quick & Easy. Для мастерских и промышленности. Для стройплощадки и мастерской.

Расширение D 16–40 мм  
D ½–1½

**REMS Akku-Экс-Пресс Q&E ACC – Быстрое и простое расширение с электроприводом до D 40 мм. Сверхлегкий, сверхмалый, сверхудобный. С автоматическим возвратом. Для Uponor Quick & Easy.**

## Расширительные головки

Широкий диапазон расширения до D 40 мм. Автоматическое пошаговое расширение до достижения заданного расширительной головкой значения. Применение оригинальных расширительных головок Uponor Quick & Easy, вручную и гидравлически.

## Конструкция

Сверхлегкая, сверхмалая, сверхудобная. Привод с аккумулятором, всего 2,6 кг. Привод с обжимной головкой, длина всего 30 см. Многофункциональный, оптимальное распределение веса для работы одной рукой, Приспособлен для работы в труднодоступных местах. Эргономичный корпус и ручка. Встроенная светодиодная рабочая лампа для освещения места работы. Для аккумуляторных и сетевых приводов. Электронный контроль зарядки с защитой от глубокого разряда и индикатором заряженности с 2-цветным светодиодом.

## Привод

Большая расширяющая сила для быстрого, безупречного расширения. Мощный электрогидравлический привод с автоматическим возвратом (ACC), с аккумуляторным двигателем, 14,4 В, 420 Вт, планетарным редуктором, эксцентриковым поршневым насосом и компактной мощной гидравлической системой. выходной мощности.

## Работа от аккумулятора или от сети

Технология Li-Ion PLUS. Ионно-литиевые аккумуляторы на 14,4 В с емкостью на 1,6 или 3,2 ампер-часов для большого срока службы. Мощный и легкий. Защита от глубокой разрядки и перегрузки с контролем отдельных ячеек. Контроль температуры в процессе зарядки. Зона рабочих температур от –10 до +60 °С. Эффект памяти для максимальной мощности аккумулятора отсутствует. Устройство ускоренной зарядки для сокращения времени зарядки. Литиево-ионный источник питания 230 В для работы от сети вместо литиево-ионного аккумулятора 14,4 В, в комплекте оснастки.



Продукция немецкого производства

Tested by electrosuisse >>>



## Комплект поставки

**REMS Akku-Экс-Пресс Q&E ACC Li-Ion Базовый пакет.** Аккумуляторный расширитель для труб/колец систем Uponor Quick & Easy D 16–40 мм, D ½–1½". Электрогидравлический привод с аккумуляторным двигателем, 14,4 В, 420 Вт, планетарным редуктором, эксцентриковым поршневым насосом и компактной мощной гидравлической системой. Переключатель безопасности. Встроенный рабочий светодиодный светильник. Аккумулятор Li-Ion 14,4 В, 1,6 Ач, быстрозарядное устройство Li-Ion/Ni-Cd 230 В, 50–60 Гц, 65 Вт. Без расширительных головок. В прочном стальном чемодане.

	Арт.-№
	575015

Внимательно ознакомьтесь с инструкцией. Аккумуляторный расширитель для других систем по запросу. Другие сетевые напряжения по запросу.

## Оснастка

Наименование	Арт.-№
REMS Akku-Ex-Press Q&E ACC Li-Ion Привод, без аккумулятора	575005
Аккумулятор Li-Ion 14,4 В, 1,6 Ач	571545
Аккумулятор Li-Ion 14,4 В, 3,2 Ач	571555
Быстрозарядное устройство Li-Ion/Ni-Cd 230 В	571560
Адаптер Li-Ion 230 В для работы от сети вместо ионно-литиевого аккумулятора 14,4 В	571565
Стальной чемодан с вкладышем	578290
REMS Аккумуляторная светодиодная лампа см. стр. 97	175200



# REMS Пауэр-Экс-Пресс Q&E ACC

Электрогидравлический трубный расширитель с автоматическим возвратом

Компактный, удобный электроинструмент для быстрого, простого расширения труб и колец системы Uponor Quick & Easy. Для мастерских и промышленности. Для стройплощадки и мастерской.

Расширение	D 16–63 мм D ½–2" s ≤ 5,8 мм
------------	------------------------------------

**REMS Пауэр-Экс-Пресс Q&E ACC – Быстрое и простое расширение с электроприводом до D 63 мм. С автоматическим возвратом. Для Uponor Quick & Easy.**

## Расширительные головки

Широкий диапазон расширения до D 63 мм. Автоматическое пошаговое расширение до достижения заданного расширительной головкой значения. Применение оригинальных расширительных головок Uponor Quick & Easy D 16–63 мм, D ½–2", вручную и гидравлически. Расширительное устройство для монтажа оригинальных расширительных головок Uponor Quick & Easy 54–63 мм, 2". Расширительное устройство для монтажа оригинальных расширительных головок Uponor Quick & Easy 16–40 мм, ½–1½", в комплекте оснастки.

## Конструкция

Компактный, прочный, соответствующий требованиям строй площадки. Небольшой вес и стройная конструкция выгодно отличают его от других машин. Вес всего 5,3 кг. Везде используемый, с удобным захватом для руки, удобный для работы на весу, над головой, в стесненных условиях. Оптимальная балансировка веса. Эргономически проработанная и сбалансированная форма с удобным захватом.

## Привод

Большая расширяющая сила для быстрого, безупречного расширения. Мощный электрогидравлический привод с автоматическим возвратом (ACC), с надежным универсальным двигателем, 450 Вт, планетарным редуктором, эксцентриковым поршневым насосом и компактной мощной гидравлической системой. Переключатель безопасности.



Продукция немецкого производства

Tested by electrosuisse >>>

## Комплект поставки

**REMS Power-Ex-Press Q&E ACC Basic-Pack.** Электрогидравлический трубный расширитель для труб/колец систем Uponor Quick & Easy D 16–63 мм, D ½–2", s ≤ 5,8 мм. Электрогидравлический привод с автоматическим возвратом, с надежным универсальным двигателем, 230 В, 50–60 Гц, 450 Вт, редуктором, не требующим технического обслуживания с проскальзывающей предохранительной муфтой и системой подачи с трапециевидным штифтом. Расширительное устройство 54–63 мм, 2". Без расширительных головок. В картоне.

	Арт.-№
	575017

Внимательно ознакомьтесь с инструкцией. Аккумуляторный расширитель для других систем по запросу. Другие сетевые напряжения по запросу.

## Оснастка

Наименование	Арт.-№
Переходник 16–40 мм, ½–1½" для крепления оригинальных расширительных головок Uponor Quick & Easy 16–40 мм, ½–2"	575100
Стальной чемодан с вкладышем	570280





Экономичный профессиональный инструмент для изготовления Т-образных отводов для бесфитингового монтажа.

Твёрдые и мягкие медные трубы D 10–22 мм  
D 3/8–7/8"  
s ≤ 1,5 мм

**REMS Хуррикан X – делайте Т-образные отводы сами. Экономичный. В том числе и на уже смонтированном трубопроводе.**

### Системное преимущество

Только один вид отбортовочного инструмента для REMS Хуррикан X, REMS Хуррикан и REMS Твист/Хуррикан. Простое, малозатратное складское хранение.

### Издержки

Никаких издержек при изготовлении Т-образных отводов, монтаже и поставках. Экономия рабочего времени. Надёжное крепление труб.

### Исполнение

Компактный, удобный, легкий. Многофункциональный, приспособлен для работы одной рукой, отбортовка также и на уже смонтированном трубопроводе. Сверлильная головка для точной засверловки без кернения, упор для глубины сверления согласно размеру Т-образного отвода. Удобные щипцы для фиксации держателя инструмента на трубе, в качестве оснастки.

### Привод сверлильной головки

Привод с обычной дрелью.

### Отбортовочный инструмент

Специальная конструкция развальцовочного инструмента гарантирует равномерную, не портящую материала работу без грата/заусенцев зазубрин. Поэтому не нужно никакой последующей обработки.

### Привод держателя инструмента

Посредством обычной трещётки или торцевого ключа на 11 или гаечным ключом. Улучшение до уровня электрического трубного расширителя путем покупки приводной машины REMS Twist/Hurricane.



Продукция немецкого производства

### Комплект поставки

**REMS Хуррикан X Сет.** Ручной отбортовщик для твёрдых и мягких медных труб D 10–22 мм, D 3/8–7/8", s ≤ 1,5 мм. Фиксатор, державка, сверлильная головка, клещи, смазочное вещество. Отбортовочный инструмент для труб на выбор в мм или дюймах. В прочном чемодане.

Наименование	Арт.-№
Сет 12-15-18-22	151003
Сет 12-14-16-18-22	151004
Сет 3/8-1/2-5/8-3/4-7/8"	151005



### Оснастка

Наименование	Трубы D мм/дюйм	Арт.-№
<b>Отбортовщик</b>	10	151105
	12	151110
	14	151120
	15	151125
	16	151130
	18	151140
	20	151145
	22	151150
	3/8"	151155
	1/2"	151160
	5/8"	151165
	3/4"	151170
	7/8"	151175
<b>REMS Твист/Хуррикан Привод с прижимом</b>		151401
<b>Клещи для фиксации державки</b>		076117
<b>Державка</b>		151200
<b>Сверлильная головка</b>		151210
<b>Клещи</b>		151230
<b>Трещётка 1/2"</b>		074021
<b>Торцевой ключ на 11</b>		074041
<b>Смазочное вещество</b>		151240
<b>Чемодан с вкладышем</b>		151618



Экономичный профессиональный электроинструмент для изготовления Т-образных отводов для бесфитингового монтажа.

Твёрдые и мягкие медные трубы D 10–22 мм  
D 3/8–7/8"  
s ≤ 1,5 мм

**REMS Хуррикан – делайте Т-образные отводы сами. Экономичный. Можно использовать и на уже смонтированном трубопроводе.**

### Системное преимущество

Только один вид отбортовочного инструмента для REMS Хуррикан X, REMS Хуррикан и REMS Твист/Хуррикан. Простое, малозатратное складское хранение.

### Издержки

Никаких издержек при изготовлении Т-образных отводов, монтаже и поставках. Экономия рабочего времени. Надёжное крепление труб.

### Исполнение

Компактный, удобный, легкий. Многофункциональный, приспособлен для работы одной рукой, отбортовка также и на уже смонтированном трубопроводе. Сверлильная головка для точного сверления, подходит к любой стандартной дрели, ограничитель глубины сверления соответствует размеру Т-образного соединения. Удобный фиксатор для крепления держателя инструмента на трубе. Клещи для фиксации державки.

### Привод

Компактный, прочный, подходит для работы на стройплощадках. Удобный, легкий, весит всего 2 кг. Многофункциональный, приспособлен для работы одной рукой, отбортовка также и на уже смонтированном трубопроводе. Нетребующий технического обслуживания редуктор. Надёжный универсальный двигатель, 600 Вт. Экстремально большой крутящий момент на правом / левом ходу при маленьких оборотах. Привод с шестигранным адаптером.

### Отбортовочный инструмент

Специальная конструкция развальцовочного инструмента гарантирует равномерную, не портящую материала работу без грата и зазубрин. Поэтому не нужно никакой последующей обработки.

### REMS Твист/Хуррикан

Комплект REMS Твист и REMS Хуррикан экономят место и вес для изготовления Т-образных отводов и для расширения жестких и мягких медных труб для бесфитингового монтажа. Всего один привод для расширения и отбортовки. Выгода за счёт цены! Страница 183.



Продукция немецкого производства



### Комплект поставки

**REMS Хуррикан Сет.** Электрический расширитель и отбортовщик для твёрдых и мягких медных труб D 10–22 мм, D 3/8–7/8", s ≤ 1,5 мм. Привод с шестигранным адаптером, не требующий технического обслуживания редуктор, универсальный двигатель 230 В, 50–60 Гц, 600 Вт, большой крутящий момент на правом/левом ходу при маленьких оборотах. Фиксатор, державка, сверлильная головка, клещи, смазочное вещество. Отбортовочный инструмент для труб выборочно в мм или дюймах.

Наименование	Арт.-№
Сет 12-15-18-22	151000
Сет 12-14-16-18-22	151010
Сет 3/8-1/2-5/8-3/4-7/8"	151002

Другие сетевые напряжения по запросу.

### Оснастка

Наименование	Трубы D мм/дюйм	Арт.-№
<b>Отбортовочный инструмент</b>	10	151105
	12	151110
	14	151120
	15	151125
	16	151130
	18	151140
	20	151145
	22	151150
	3/8"	151155
	1/2"	151160
	5/8"	151165
3/4"	151170	
7/8"	151175	
<b>REMS Твист/Хуррикан Привод с прижимом</b>		151401
<b>Державка</b>		151200
<b>Сверлильная головка</b>		151210
<b>Клещи</b>		151230
<b>Смазочное вещество</b>		151240
<b>Стальной чемодан с вкладышем</b>		151600



Высокопроизводительный, компактный экономичный профессиональный инструмент для расширения труб и бесфитингового монтажа.

Твёрдые и мягкие медные трубы D 12–22 мм  
D 3/8–7/8"  
s ≤ 1 мм

## REMS Твист – Изготавливайте муфты сами. Расширение также и твёрдых медных труб.

### Экономия

Никаких издержек при монтаже и поставках, даже при расширении твёрдых медных труб, чёткое расширение, без неровностей на краях. Экономия рабочего времени. Надёжное крепление труб. Делайте муфты даже из остатков труб.

### Исполнение

Компактный, удобный, легкий. Многофункциональный, приспособлен для работы одной рукой. Никаких установочных работ, без регулировки. Интегрированный развальцовочный инструмент, зажимной элемент для надёжной фиксации трубы в обоих направлениях вращения расширителя.

### Привод

Компактный, прочный, подходит для работы на стройплощадках. Удобный, легкий, весит всего 2 кг. Многофункциональный, приспособлен для работы одной рукой, отбортовка также и на уже смонтированном трубопроводе. Нетребующий технического обслуживания редуктор. Надёжный универсальный двигатель, 600 Вт. Большой крутящий момент на правом / левом ходу при маленьких оборотах. Привод с шестигранным адаптером.

### Расширяющий инструмент

Быстросменный расширяющий инструмент на каждый диаметр с вращающимся расширительным щипом для лёгкого и щадящего материала расширения. Без регулировки. Изготовление экстра длинной, нормированной муфты без отжига за несколько секунд.

### REMS Твист/Харрикэн

Комбинация REMS Твист и REMS Харрикэн экономящая место и вес для изготовления Т-образных отводов и для расширения жестких и мягких медных труб для бесфитингового монтажа. Всего один привод для расширения и отбортовки. Выгода за счёт цены! Страница 183.



Продукция немецкого производства

## Комплект поставки

**REMS Твист Сет.** Электрический расширитель для твёрдых и мягких медных труб D 12–22 мм, D 3/8–7/8", s ≤ 1 мм. Привод с шестигранным адаптером, нетребующий технического обслуживания редуктор, универсальный двигатель 230 В, 50–60 Гц, 600 Вт, большой крутящий момент на правом / левом ходу при маленьких оборотах. Привод, фиксатор, державка, смазочное вещество. Расширительный инструмент для труб выборочно в мм или дюймах. В прочном стальном чемодане.

Наименование	Арт.-№
Сет 12-15-18-22	156000
Сет 12-14-16-18-22	156002
Сет 3/8-1/2-5/8-3/4-7/8"	156004

Другие сетевые напряжения по запросу.

## Оснастка

Наименование	Трубы D мм/дюйм	Арт.-№
<b>Расширительный инструмент</b>	12	156150
	14	156200
	15	156225
	16	156250
	18	156300
	22	156350
	3/8"	156375
	1/2"	156400
	5/8"	156425
	3/4"	156450
7/8"	156475	
<b>REMS Твист/Хуррикэн Привод с прижимом</b>		151401
<b>Смазочное вещество</b>		151240
<b>Стальной чемодан с вкладышем</b>		151600





# REMS Твист/Хуррикан

Ручной электрический отбортовщик труб  
Ручной электрический расширитель труб

Лёгкий, компактный электроинструмент для изготовления Т-образных отводов и расширения труб для бесфитингового монтажа. Комбинация REMS Твист и REMS Хуррикан.

Отбортовка:

Твёрдые и мягкие медные трубы D 10–22 мм  
D  $\frac{3}{8}$ – $\frac{7}{8}$ "  
s ≤ 1,5 мм

Расширение:

Твёрдые и мягкие медные трубы D 12–22 мм  
D  $\frac{3}{8}$ – $\frac{7}{8}$ "  
s ≤ 1 мм

**REMS Хуррикан – делайте Т-образные отводы сами. Экономичный. Также и на уже смонтированном трубопроводе.**

**REMS Твист – Изготавливайте муфты сами. Расширение также и твёрдых медных труб.**

Экономящий место и вес комби комплект. Всего один привод для расширения и отбортовки. Выгода за счет цены!

Описание для REMS Хуррикан и REMS Твист (Страницы 181–182).

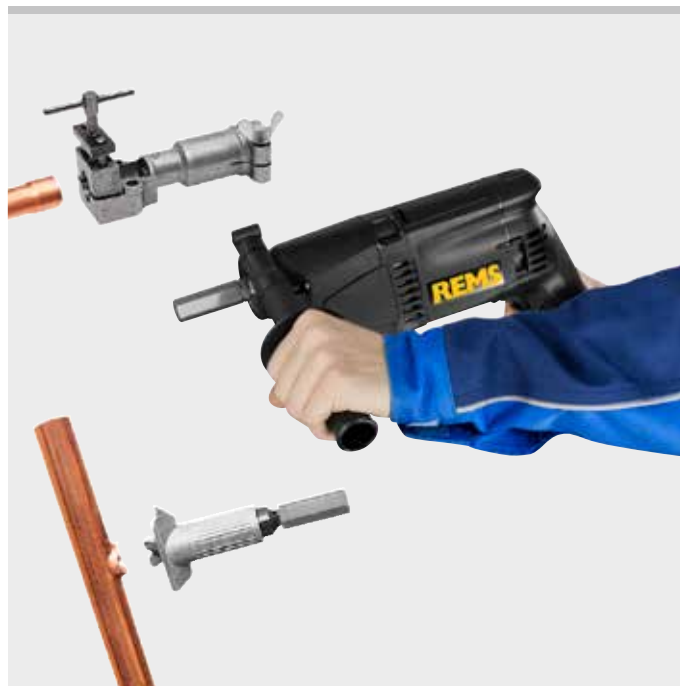

Продукция немецкого производства

## Комплект поставки

**REMS Твист/Хуррикан Комби Сет.** Электрический расширитель для твёрдых и мягких медных труб. Расширение D 12–22 мм, D  $\frac{3}{8}$ – $\frac{7}{8}$ ", s ≤ 1 мм. Отбортовка D 10–22 мм, D  $\frac{3}{8}$ – $\frac{7}{8}$ ", s ≤ 1,5 мм. Привод с шестигранным адаптером, не требующий технического обслуживания редуктор, универсальный двигатель 230 В, 50–60 Гц, 600 Вт, экстремально большой крутящий момент на правом/левом ходу при маленьких оборотах. Державка, фиксатор, сверлильная головка, клещи, смазочное вещество. Расширительный и отбортовочный инструмент для труб в мм или дюймах на выбор. В прочном стальном чемодане.

Наименование	Арт.-№
Сет 12-15-18-22	156010
Сет 12-14-16-18-22	156012
Сет $\frac{3}{8}$ - $\frac{1}{2}$ - $\frac{5}{8}$ - $\frac{3}{4}$ - $\frac{7}{8}$ "	156014

Другие сетевые напряжения по запросу.





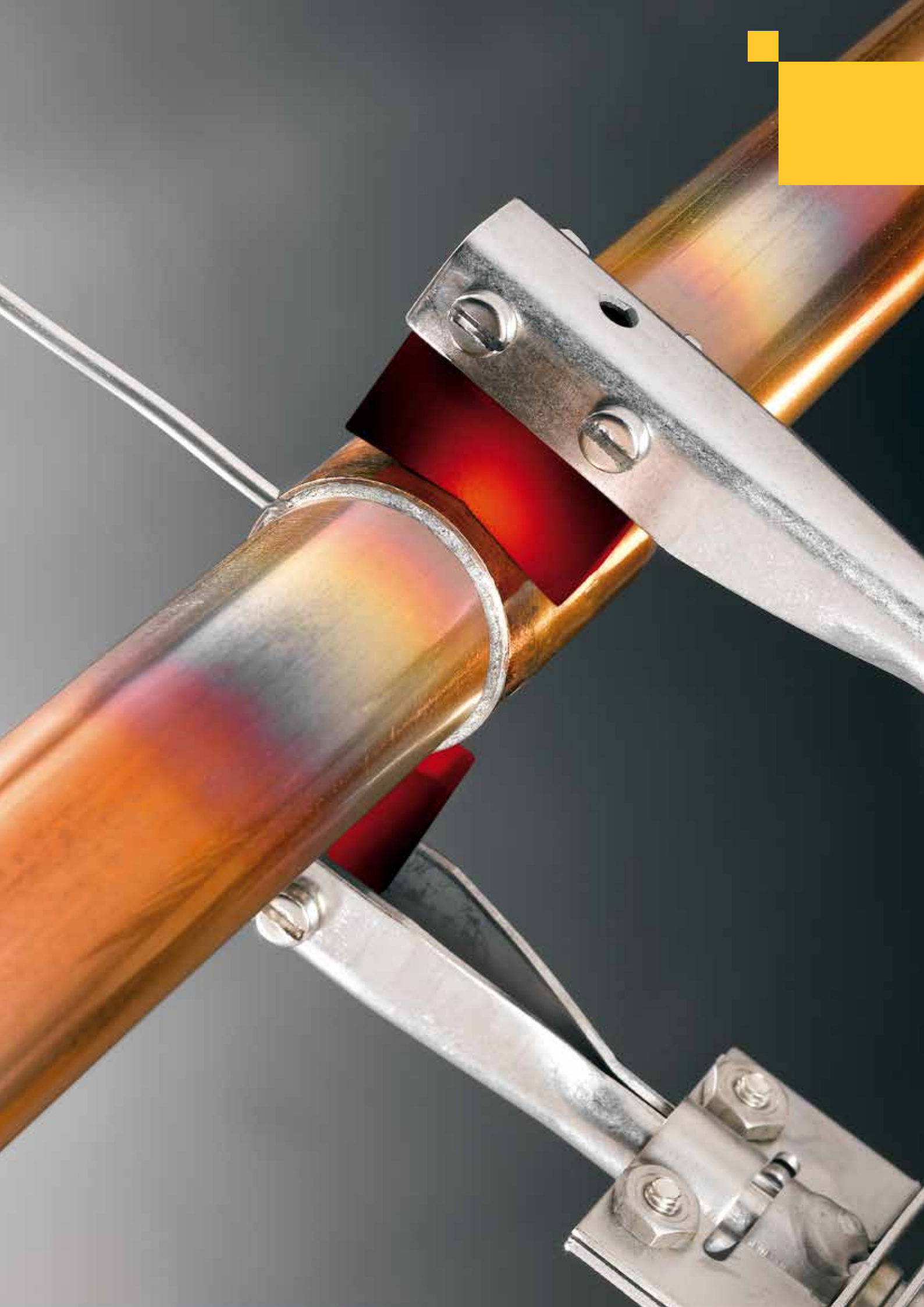

## Оснастка

Наименование	Трубы D мм/дюйм	Арт.-№
Расширительные головки	12	156150
	14	156200
	15	156225
	16	156250
	18	156300
	22	156350
	$\frac{3}{8}$ "	156375
	$\frac{1}{2}$ "	156400
	$\frac{5}{8}$ "	156425
	$\frac{3}{4}$ "	156450
	$\frac{7}{8}$ "	156475
Отбортовочные губки	10	151105
	12	151110
	14	151120
	15	151125
	16	151130
	18	151140
	20	151145
	22	151150
	$\frac{3}{8}$ "	151155
	$\frac{1}{2}$ "	151160
	$\frac{5}{8}$ "	151165
$\frac{3}{4}$ "	151170	
$\frac{7}{8}$ "	151175	
REMS Твист/Хуррикан Привод с прижимом		151401
Державка		151200
Сверлильная головка		151210
Клещи		151230
Смазочное вещество		151240
Стальной чемодан с вкладышем		151600





# Пайка

	<b>Зачищающая губка</b>	<b>186</b>
	<b>Электрические паяльные щипцы</b>	<b>186</b>
	<b>Электрический аппарат для пайки</b>	<b>187</b>
	<b>Турбо-горелка</b>	<b>188</b>
	<b>Припой и флюс паста</b>	<b>189</b>



# REMS Cu-флис

Зачищающая губка

Не содержащая металла, очень гибкая губка для зачистки мест пайки на медных трубах, фитингах. Также и для других материалов.

## REMS Cu-флис – зачистка до блеска согласно DVGW.

Универсальное применение. Не содержит металла. Зачистка до металлического блеска, удаление загрязнений и окислений, согласно DVGW рабочий лист GW 2. Для многократного использования. После стирки опять готов к применению.

### Комплект поставки

**REMS Cu-флис.** Гибкая губка для зачистки мест спайки на медных трубах и фитингах. Упаковка 10 шт.

	Арт.-№	
	160300	



Продукция немецкого производства

# REMS Хот Дог 2

Электрические паяльные щипцы

Высокопроизводительный, очень легкий электроприбор для мягкой пайки. Без трансформатора, подключается непосредственно к штепсельной розетке. Для мастерских и промышленности. Для стройплощадки и мастерской.

Пайка мягких медных труб D 10–28 мм  
D  $\frac{3}{8}$ –1 $\frac{1}{8}$ "

Мощность нагрева 800°C

## REMS Хот Дог 2 – Самые маленькие мощные паяльные щипцы. Супер быстрая пайка без пламени.

Супербыстрая пайка, например, D 18 мм за 15 сек. Невероятно высокая мощность нагрева до 800°C. Для длительной работы. Супер лёгкий и удобный, вес комплекта всего 0,7 кг.



Продукция немецкого производства

### Комплект поставки

**REMS Хот Дог 2.** Электрические щипцы для пайки мягких медных труб D 10–28 мм, D  $\frac{3}{8}$ –1 $\frac{1}{8}$ ". 230 В, 50–60 Гц, 440 Вт. Паяльные щипцы, по одному образцу REMS припой Cu 3 и REMS пасты Cu 3, щётка для чистки. В крепком стальном чемодане с огнеупорным вкладышем.

	Арт.-№	
	163020	

Другие сетевые напряжения по запросу.

### Оснастка

Наименование	Арт.-№	
<b>REMS припой</b> страница 189.		
<b>Стальной чемодан</b> с огнезащитной прокладкой	163350	



# REMS Контакт 2000

Электрический аппарат для пайки

Компактный, высокопроизводительный электроприбор для мягкой пайки. С безопасным трансформатором. Для мастерских и промышленности. Для стройплощадки и мастерской.

Пайка мягких медных труб	D 6–54 мм D ¼–2½"
Мощность нагрева	900°C

## REMS Контакт 2000 – самый маленький, мощный и быстрый аппарат своего рода. Длина подводящего кабеля клещей 4 м.

Удобный, компактный. Маленький вес. Д × Ш × В: 210 × 150 × 140 мм.

Супер быстрая пайка благодаря высокой мощности нагрева (900°C). Эксплуатационная мощность = Эффективная мощность = 2000 Вт! Поэтому пайка так быстра и успешна, например паяет трубу D 18 мм всего за 18 сек.

Многофункциональный, даже в труднодоступных местах. Подключается непосредственно к штепсельной розетке. Никакой регулировки тока не требуется. Большой радиус работы благодаря 4-х метровому кабелю. Гибкий кожух для защиты кабеля. Регулировка тока пайки независима от влияния температуры окружающей среды. Максимальное использование призматических электродов благодаря их креплению. Электродные штыри приспособлены для работы в труднодоступных местах. Электродные держатели и винты изготовлены из нержавеющей стали.



Максимальное использование призматических электродов благодаря их оптимальному креплению.



Продукция немецкого производства

### Комплект поставки

**REMS Контакт 2000.** Электрический аппарат для мягкой пайки медных труб D 6–54 мм, D ¼–2½". 230 В, 50–60 Гц, 2000 Вт, Регулировочное напряжение 24 В. Большой радиус работы благодаря 4-х метровому кабелю, надёжный трансформатор, 2 призматических электрода В картоне.

	Арт.-№	
	164011	

Другие варианты исполнения по запросу.

### Комплект поставки

**REMS Контакт 2000 Супер-Пак.** Электрический аппарат для мягкой пайки медных труб D 6–54 мм, D ¼–2½". 230 В, 50–60 Гц, 2000 Вт, Выходное напряжение 24 В. Большой радиус работы благодаря 4-х метровому кабелю, надёжный трансформатор, 4 призматических электродов, 2 стержневых электрода, 250 г качественного припоя REMS Cu 3,250 г качественной пасты REMS Cu 3, 1 труборез REMS PAC Cu-INOX 3–35, упаковка (10 шт.) REMS Ку-филс. В прочном стальном чемодане.

	Арт.-№	
	164050	

### Оснастка

Наименование	Арт.-№
Призматический электрод, 2 шт.	164111
Призматический электрод с держателем, 2 шт.	164110
Стержневой электрод, 2 шт.	164115
Стальной чемодан	164250

REMS припой страница 189.



# REMS Блиц

## Пропановая турбо-горелка

Удобная пропановая горелка с турбоподдувом и самоподжигом для быстрой мягкой пайки с экономичным потреблением газа.

Мягкая пайка D ≤ 35 мм

Нагрев, накал, обжиг, плавление, разморозка и другие термические процессы

Температура пламени 1950°C

### REMS Блиц – быстрая мягкая пайка.

#### Пьезо-электрический самоподжиг

Никаких поджигающих устройств! Нажал кнопку – загорелась пламя! Отжал кнопку – пламя потухло! Минимальный расход газа, всего 160 г/час!

#### Исполнение

Удобен, эргономичен, приспособлен для работы одной рукой. Без установок и регулировок. Кнопка-фиксатор для непрерывной работы. Одно универсальное сопло горелки.

#### Турбо-Пламя

Точечное пламя с турбоподдувом для высокой температуры и супер быстрой пайки.



### Комплект поставки

**REMS Блиц.** Пропановая турбо-горелка, для мягкой пайки D ≤ 35 мм. Пьезо-электрический самоподжиг. Подсоединение G 3/8" LH. Штуцер для шланга и накидная гайка G 3/8" LH. В blisterной упаковке.

	Арт.-№	
	160010	

### Оснастка

Наименование	Арт.-№
REMS припой страница 189.	
Шланг высокого давления 3 м, G 3/8" LH	152106
Редукционный клапан для 5 или 11 кг газовых баллонов (2 бар)	152109



# REMS Мачо

## Ацетиленовая турбо-горелка

Удобная газовая горелка с самоподжигом для быстрого мягкой и жёсткой пайки с экономичным потреблением газа.

Медные трубы и т.п. D ≤ 64 мм

Нагрев, накал, обжиг, плавление, разморозка и другие термические процессы.

Температура пламени 2500°C

### REMS Мачо – максимально быстрая жёсткая пайка.

#### Пьезо-электрический самоподжиг

Никаких поджигающих устройств! Нажал кнопку – загорелась пламя! Отжал кнопку – пламя потухло! Минимальный расход газа, всего 360 г/час!

#### Только ацетилен

Инжекторная горелка сжигает кислород воздуха. Поэтому нужен лишь ацетилен.

#### Исполнение

Удобен, эргономичен, приспособлен для работы одной рукой. Без установок и регулировок. Фиксируемая кнопка для непрерывной работы. Одно универсальное сопло горелки.

#### Турбо-Пламя

Точечное пламя с турбоподдувом для высокой температуры и супер быстрой пайки.



### Комплект поставки

**REMS Мачо.** Ацетиленовая турбо-горелка для жёсткой и мягкой пайки медных труб D ≤ 64 мм. Пьезо-электрический самоподжиг. Подсоединение G 3/8" LH. Наконечник шланга и накидная гайка G 3/8" LH. В blisterной упаковке.

	Арт.-№	
	161010	

### Оснастка

REMS припой страница 189.



# REMS Припой Lot Cu 3

Мягкий припой S-Sn97Cu3, EN 29453

Мягкая пайка медных труб с медными, латунными фитингами и фитингами из оловянно-цинковой бронзы, для монтажа водопровода и отопления ≤ 110°C.

Соответствует DVGW-рабочий лист GW 2.

Сплав (Gew. %) 97 % Sn, 3 % Cu  
Плавнение 230–250°C

## REMS припой Lot Cu 3 – качественный припой.

Не содержит свинец, безвредный для здоровья и окружающей среды. Недорогой.

### Комплект поставки

REMS припой Lot Cu 3. 250 г намотанная на катушку мягкая проволока S-Sn97Cu3, EN 29453, D 3 мм, для мягкой пайки медных труб с медными, латунными фитингами и фитингами из оловянно-цинковой бронзы, для монтажа водопровода и отопления ≤ 110°C.

Арт.-№	
160200	



Продукция немецкого производства

# REMS Паста Cu 3

Мягкая паста из смеси S-Sn97Cu3 по EN 29453 и флюса 3.1.1.C, EN 29454-1

Мягкая пайка медных труб с медными, латунными фитингами и фитинги из оловянно-цинковой бронзы, для монтажа водопровода и отопления ≤ 110°C.

Согласно DVGW-рабочий лист GW 2

## REMS Паста Cu 3 – качественная.

Не содержит свинец, безвредный для здоровья и окружающей среды. Недорогое. Никакого дополнительного добавления флюса, он уже содержится в пасте. Никакого расплавления труб или фитингов, отличная пайка, прочные соединения. В пластмассовой бутылке с прикреплённой к крышке кистью.

### Комплект поставки

REMS Паста Cu 3. 250 г. Мягкая паста из смеси S-Sn97Cu3 согласно EN 29453 и флюса 3.1.1.C, EN 29454-1, для мягкой пайки медных труб с медными, латунными фитингами и фитингами из оловянно-цинковой бронзы, для монтажа водопровода и отопления ≤ 110°C. DVGW-Проверочные знаки FI 038. В пластмассовой бутылке с прикреплённой к крышке кистью.

Арт.-№	
160210	



Продукция немецкого производства

# REMS Припой Lot P6

Твёрдый припой B-Cu94P-710/890, EN 1044

Твёрдая пайка медных труб с медными, латунными фитингами и фитингами из оловянно-цинковой бронзы, для монтажа водопровода и отопления, газовых труб и систем климатконтроля.

Согласно DVGW Рабочий лист GW 2.

Сплав (Gew. %) 94 % Cu, 6 % P  
Плавнение 710–890°C

## REMS припой Lot P6 –

### Качественный твёрдый припой.

Универсально применим почти во всех видах пайки при монтаже медных труб. Повышенная вязкость в местах спайки труб. Недорогой.

### Комплект поставки

REMS припой Lot P6. 1 кг твёрдого припоя B-Cu94P-710/890, EN 1044, D сечение 2 мм, для твёрдой пайки медных труб с медными, латунными фитингами и фитингами из оловянно-цинковой бронзы, для монтажа водопровода и отопления, газовых труб и системах климат-контроля. В коробке.

Арт.-№	
160220	





# Замораживание



**Замораживание труб CO<sub>2</sub>**

**192**



**Электрический аппарат  
для заморозки труб**

**193**



Простая, быстрая заморозка заполненных трубопроводов жидким диоксидом углерода. Для ремонта и монтажа систем трубопроводов.

Трубные соединения из стали, меди, пластмассы

D 1/8–2"  
D 10–60 мм

Хладагент: Диоксид углерода.

Охлаждение до –79°C.

Не ядовитое, не горючее.

**REMS Эскимо – заморозить, а не сливать. Очень быстро. Автоматический приток хладагента. Короткое время заморозки, например, 3/4" стальную трубу за 5 минут.**

### Хладагент

Жидкий диоксид углерода с высокой холодопроизводительностью до –79°C. Не ядовито. Не горючее. Легко доступно.

### Исполнение

Плотно прилегающие к трубе манжеты позволяют подавать хладагент непосредственно на трубу обеспечивая крайне малые сроки заморозки и экономичное потребление хладагента. Возможно одно- и двухстороннее замораживание со специальным Т-распределителем.

### Манжеты

Очень узкие, высокоэластичные неломающиеся, прочные манжеты, выполненные из холодоустойчивого термопластического материала. Также для работы в труднодоступных местах. Нетеряемые винты.

### Рукоятки с инжектором

Эргономичные рукоятки из пластмассы для выполняемых работ. Прочный инжектор из латуни. Более быстрое и надежное присоединение к манжетам. Никаких установок и регулировок. Подача необходимого количества углекислоты происходит автоматически.

### Шланги высокого давления

Гибкие, неломающиеся шланги высокого давления. Особо длинные для всего рабочего диапазона.



Продукция немецкого производства

### Комплект поставки

**REMS Эскимо Сет.** Устройство для заморозки труб диоксидом углерода. Для труб из стали, меди, пластмассы, металлопластика D 1/8–2", D 10–60 мм. По 2 шт. манжеты для замораживания 10 разных величин для всего рабочего диапазона, фланцевое соединение с тройником, глухая гайка, 2 рукоятки с инжектором, 2 шланга высокого давления. В прочном чемодане.

	Арт.-№
	130002



### Оснастка

Наименование	Величина	Арт.-№	
<b>Манжета для замораживания</b>	1/8"	10/12 мм	130450
	1/4"	15 мм	130455
	3/8"	18 мм	130460
	1/2"	22 мм	130465
	3/4"	28 мм	130470
	1"	35 мм	130475
	1 1/4"	42 мм	130480
	1 1/2"		130485
		54 мм	130490
		2"	60 мм
<b>Шланг высокого давления 2 м</b>		130415	
<b>Т-распределитель</b>		130207	
<b>Запорная гайка</b>		130209	
<b>Двойной ниппель</b>		130208	
<b>Рукоятка с инжектором</b>		130410	
<b>Чемодан с вкладышем</b>		130430	



Простое, быстрое замораживание трубопроводов без слива. Закрытая циркуляция хладагента. Удовлетворяющее экологическим требованиям. Для ремонта и монтажа систем трубопровода.

Трубные соединения из стали, меди, пластмассы D 1/8–2"  
D 10–60 мм

Хладагент: R-404A.

**REMS Фриго 2 – электрически заморозить, а не сливать. Очень быстро до 2". Короткое время заморозки, например, 3/4" стальную трубу за 9 минут\*. Очень тонкие запатентованные замораживающие колодки, легко монтируются.**

### Системное преимущество

Всего один аппарат для всего диапазона работы до 2. Заморозка самых востребованных диаметров труб D 1/4–1" или D 15–35 мм осуществляется колодками, вкладыши не требуются. Ускорение заморозки происходит исключительно вспыскиванием водой. Колодки остаются всегда чистыми, смазка и паста не требуется.

### Закрытая циркуляция хладагента

Электрический аппарат для заморозки труб с закрытой циркуляцией хладагента. Удовлетворяющее экологическим требованиям. Многофункциональный, для закрытых помещений. Хладагент R-404A. Идеален также и для длительных ремонтов.

### Исполнение

Надёжный, компактный. Особо тонкие колодки, благодаря вертикальному по отношению к трубе расположению шлангов возможна работа также и в труднодоступных местах и нишах. Возможно одно- и двухстороннее замораживание.

### Замораживающий агрегат

Надёжный, компактный замораживающий агрегат, 430 Вт, в прочном корпусе из листовой стали с боковыми решеткам вентиляции для оптимальной воздушной циркуляции. Очень тихо работает. Легко переносится, вес всего 23 кг.

### Замораживающие колодки

Особо компактные замораживающие колодки с геометрически специально произведёнными выемками для состыковки к соответствующим трубам различных диаметров (Патент EP 1 108 944, американский патент 6,434,952). Очень тонкие, шириной 50 мм. Всюду монтируемые, в том числе и в труднодоступных местах. Все остальные размеры труб от D 1/4–1" и соответственно D 15–35 мм могут замораживаться только одними колодками. Замораживающий комплект для другого диапазона работ до D 2", 60 мм.

### Шланги хладагента

Гибкие, особо длинные шланги, подводящие хладагент изготовлены из износостойкого, синтетического каучука для большего радиуса работ.

### Цифровой LCD термометр

Цифровой LCD термометр для точного указания температуры непосредственно в месте заморозки, как доп. комплектующие.

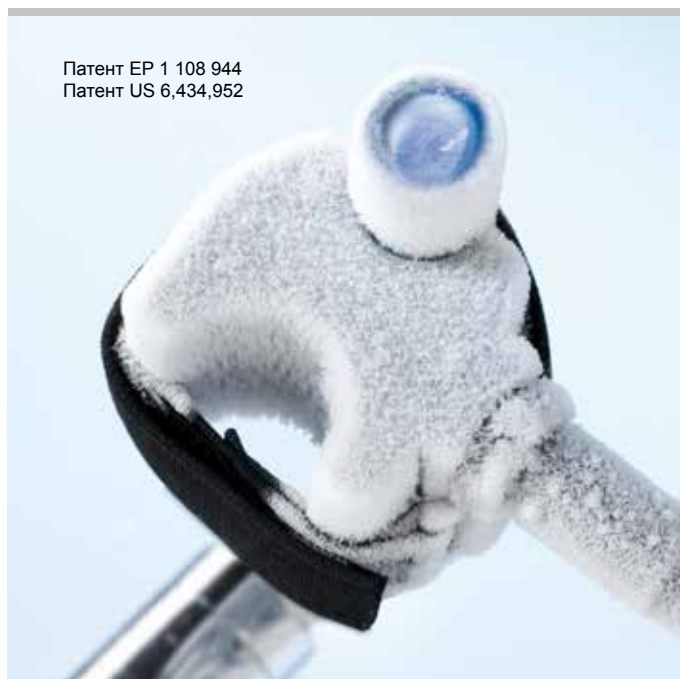

Патент EP 1 108 944  
Патент US 6,434,952

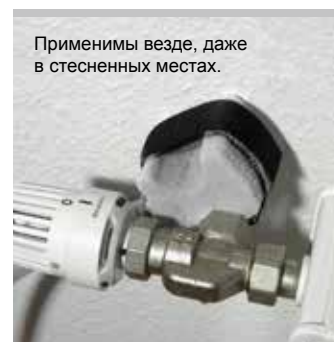

Применимы везде, даже в стесненных местах.

Продукция немецкого производства

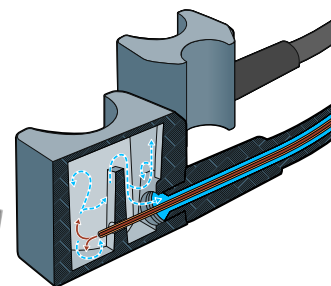

Очень быстро до 2"



### Комплект поставки

**REMS Фриго 2 Сет.** Электрический аппарат для заморозки труб с закрытой циркуляцией хладагента. Для труб из стали, меди, пластмассы, металлопластика D 1/8–2", D 10–60 мм. Замораживающий агрегат 230 В, 50 Гц, 430 Вт, 2 подводящих хладагент шланга, 2 ремешка, пульверизатор. Комплектация D 1/4–1 1/4", 15–42 мм. В прочном стальном корпусе.

	Арт.-№
	131011

### Оснастка

Наименование	Величина	Арт.-№
Замораживающие колодки до 2", 60 мм	1 1/2–2" / 54–60 мм	131160
Замораживающий комплект, 2 шт.	1/8" 10, 12 мм	131110
	1 1/2" 54 мм	131156
	2" 60 мм	131157
		131158
LCD- Цифровой Термометр		131115



\*Температура окружающей среды примерно 18°C.





2011/02/07 11:55:56  
360°  
7.2.0

**REMS CamSys**



# Исследование труб и каналов

## Прочистка труб и каналов

	<b>Камера-эндоскоп</b>	<b>196</b>
	<b>Видеоинспекционные системы</b>	<b>200</b>
	<b>Устройство для чистки труб с ручным и электрическим приводом</b>	<b>202</b>
	<b>Устройство для чистки труб с электрическим приводом</b>	<b>203</b>
	<b>Электрическая машина для прочистки труб</b>	<b>204</b>

Мобильная, удобная камера-эндоскоп по стандарту передачи Wi-Fi используется для инспекции и анализа повреждений труднодоступных мест, таких как полости, шахты, трубы и др. Беспроводная передача фотографий и видео на смартфоны/планшетные ПК с операционными системами Android и iOS.

**REMS CamScope Wi-Fi – великолепные снимки и видеоизображения полостей, шахт и труб.**

**Беспроводная передача фотографий и видео на смартфоны/планшетные ПК с операционными системами Android и iOS.**

### Конструкция

Сверхлегкая, удобная. Рукоятка с комплектом кабелей для камеры, всего от 0,3 до 0,5 кг. Это позволяет применять его везде – с рук, над головой, в том числе и в особо стесненных местах. Прочный противоударный пластмассовый корпус с эргономичной pistolетной рукояткой. Выключатель с регулятором бесступенчатой регулировки яркости светодиода в головке камеры. Светодиод индикации рабочего состояния. Практичный, съемный держатель батарей на 4 обычные батареи 1,5 В, AA, LR6. Возможность применения разных комплектов кабелей для камеры. Штепсельно-резьбовые соединения для замены комплекта кабелей камеры и удлинителя оптического кабеля камеры без применения инструмента. Прочный чемодан для рукоятки, комплект кабелей 16-1/9-1/4, 5-1, удлинитель оптического кабеля, блок управления, источник питания и оснастка.

### Блок управления

Блок управления со стандартом передачи Wi-Fi для беспроводной передачи фотографий и видео на смартфоны/планшетные ПК с операционными системами Android или iOS. Необходимо прикладное программное обеспечение REMS для операционных систем Android или iOS.

### Прикладное программное обеспечение

Прикладное программное обеспечение REMS CamScope App для просмотра в режиме реального времени результатов инспекции на дисплее высокого разрешения смартфона/планшетного ПК. Запись голоса для простого комментирования во время видеозаписи. Немедленное воспроизведение сохраненных материалов или передача по электронной почте на другие устройства для простого документирования. Прикладное программное обеспечение REMS можно загрузить бесплатно с Apple App Store или Android App с Google Play.

### Сменные комплекты кабелей для камеры Color

Комплекты кабелей для камеры Color, состоящие из цветной камеры D 4,5 мм, D 9 мм или D 16 мм, с датчиком CMOS с регулируемой по яркости светодиодами и функцией фиксированной наводки на резкость, с защитой от временного попадания в воду (IP 67). Комплект кабелей для камеры Color 16-1 и 9-1 с пластичным оптическим кабелем длиной 1 м и сменным зеркалом, сменный крючок, сменным магнитом. Комплект кабелей для камеры Color 4,5-1 с пластичным оптическим кабелем длиной 1 м, идеально подходит для инспекции небольших колен и узких мест, напр., сифонов, скважин, проломов. Пластичный удлинитель оптического кабеля длиной 900 мм, соединение до рабочей длины 4,5 м, в комплекте оснастки. Комплект кабелей для камеры Color 16-1 90°, 90°, расположенная под углом цветная камера D 16 мм, 640 × 480 пикселей, с пластичным оптическим кабелем длиной 1 м в качестве принадлежности.



## Комплект поставки

**REMS CamScope Wi-Fi Сет.** Мобильная, удобная камера-эндоскоп по стандарту передачи Wi-Fi используется для инспекции и анализа повреждений труднодоступных мест, таких как полости, шахты, трубы и др. Беспроводная передача фотографий и видео с записью голоса на смартфоны/планшетные ПК с операционными системами Android или iOS. Блок контроллера с 4 батареями 1,5 В, AA, LR6. В прочном чемодане. На выбор с комплектом кабелей для камеры 4,5-1, комплектом кабелей для камеры 9-1 или комплектом кабелей для камеры 16-1.

Наименование	Исполнение	Арт.-№	
<b>Сет 16-1</b>	Комплект кабелей для камеры Color 16-1, состоящий из цветной камеры D 16 мм, 704 × 576 пикселей, с регулируемыми по яркости светодиодами и функцией фиксированной наводки на резкость и с пластичным оптическим кабелем длиной 1 м. Сменное зеркало, сменный крюк, сменный магнит.	175140	
<b>Сет 9-1</b>	Комплект кабелей для камеры Color 9-1, состоящий из цветной камеры D 9 мм, 640 × 480 пикселей, с регулируемыми по яркости светодиодами и функцией фиксированной наводки на резкость и с пластичным оптическим кабелем длиной 1 м. Сменное зеркало, сменный крюк, сменный магнит.	175141	
<b>Сет 4,5-1</b>	Комплект кабелей для камеры Color 4,5-1, состоящий из цветной камеры D 4,5 мм, 320 × 240 пикселей, с регулируемыми по яркости светодиодами и функцией фиксированной наводки на резкость и с гибким оптическим кабелем длиной 1 м. Идеально подходят для инспекции небольших колен и узких мест.	175142	

\*Необходимо прикладное программное обеспечение REMS CamScope App. Его можно загрузить бесплатно с Apple App Store или Android App с Google Play.



## Оснастка

Наименование	Арт.-№	
Комплект кабелей для камеры Color 16-1, цветная камера D 16 мм, 704 × 576 пикселей, с пластичным оптическим кабелем длиной 1 м. Сменное зеркало, сменный крюк, сменный магнит.	175103	
Комплект кабелей для камеры Color 16-1 90°, 90°, расположенная под углом цветная камера D 16 мм, 640 × 480 пикселей, с пластичным оптическим кабелем длиной 1 м.	175106	
Комплект кабелей для камеры Color 9-1, цветная камера D 9 мм, 640 × 480 пикселей, с пластичным оптическим кабелем длиной 1 м. Сменное зеркало, сменный крюк, сменный магнит.	175104	
Комплект кабелей для камеры Color 4,5-1, цветная камера D 4,5 мм, 320 × 240 пикселей, с гибким оптическим кабелем длиной 1 м.	175102	
Удлинитель оптического кабеля, 900 мм, пластичный, соединяемый до рабочей длины 4,5 м.	175105	





Мобильная, удобная камера-эндоскоп с радиоэлектронной техникой используется для инспекции и анализа повреждений труднодоступных мест, таких как полости, шахты, трубы и др. Документирование снимков и видеоизображений на карте MicroSD. REMS CamScope S с возможностью записи голоса. Для работы от аккумулятора и от сети.

**REMS CamScope Li-Ion – великолепные снимки и видеоизображения полостей, шахт и труб. Съёмный блок управления. Передача сигналов при помощи радиотехники. Гнездо для карт MicroSD.**

**REMS CamScope S – с возможностью записи голоса.**

### Конструкция

Сверхлегкая, удобная. Рукоятка с комплектом кабелей для камеры, всего от 0,3 до 0,5 кг. Это позволяет применять его везде – с рук, над головой, в том числе и в особо стесненных местах. Прочный противоударный пластмассовый корпус с эргономичной pistolетной рукояткой. Выключатель с регулятором бесступенчатой регулировки яркости светодиода в головке камеры. Светодиод индикации рабочего состояния. Практичный, съемный держатель батарей на 4 обычные батареи 1,5 В, AA, LR6. Возможность применения разных комплектов кабелей для камеры. Штепсельно-резьбовые соединения для замены комплекта кабелей камеры и удлинителя оптического кабеля камеры без применения инструмента. Прочный чемодан для рукоятки, комплект кабелей 16-1/9-1/4,5-1, удлинитель оптического кабеля, блок управления, источник питания и оснастка.

### Блок управления с цветным дисплеем 3,5" TFT-LCD

Блок управления с использованием самой современной технологии TFT-LCD для получения великолепных снимков и видеоизображений, диагональ экрана 88 мм, 320 × 240 пикселей, съемный, для передачи сигнала радиотехникой, или на защищенном штекерном разъеме на рукоятке для прямой передачи сигнала через контактные штифты. Очень легкий и удобный: REMS CamScope всего 0,14 кг, REMS CamScope S всего 0,24 кг. Прочный пластмассовый корпус, с защитой от брызг, REMS CamScope S с защитой от толчков из резины. Самые малые размеры: REMS CamScope 102 × 71 × 25 мм, REMS CamScope S 105 × 92 × 42 мм. Гнездо для карт MicroSD с пружинным механизмом. Снимки и видеоизображения записываются на карту MicroSD для удобного документирования результатов инспекции. REMS CamScope S с возможностью записи голоса для простого комментирования во время видеосъемки. REMS CamScope S с 3-кратным цифровым зумом. По выбору возможно сохранение даты и времени на снимке и видеоизображении. Немедленное воспроизведение сохраненных материалов или передача через карту MicroSD на другие устройства. Воспроизведение голосовой записи на REMS CamScope S через внешние устройства, напр., ПК или ноутбук. Подключение USB для непосредственного соединения с компьютером или ноутбуком. Гнездо видеовыхода Composite-Video PAL/NTSC для подключения внешнего экрана. Подключение литиево-ионного блока питания / зарядного устройства 100–240 В.

### Работа от аккумулятора и от сети

Технология Li-Ion. Блок управления со встроенным литиево-ионным аккумулятором 3,7 В, 1,2 ампер-час. Мощный и легкий. Высокая плотность энергии примерно на 2 часа постоянной работы. Питание 100–240 В, 50–60 Гц, 9 Вт, для работы от сети вместо аккумулятора со встроенным электронным зарядным устройством Li-Ion. Без эффекта памяти – для обеспечения максимальной мощности аккумулятора.

### Сменные комплекты кабелей для камеры Color

Комплекты кабелей для камеры Color, состоящие из цветной камеры D 4,5 мм, D 9 мм или D 16 мм, с датчиком CMOS с регулируемой по яркости светодиодами и функцией фиксированной наводки на резкость, с защитой от временного попадания в воду (IP 67). Комплект кабелей для камеры Color 16-1 и 9-1 с пластичным оптическим кабелем длиной 1 м и сменным зеркалом, сменный крючок, сменным магнитом. Комплект кабелей для камеры Color 4,5-1 с пластичным оптическим кабелем длиной 1 м, идеально подходят для инспекции небольших колен и узких мест, напр., сифонов, скважин, проломов. Пластичный удлинитель оптического кабеля длиной 900 мм, соединение до рабочей длины 4,5 м, в комплекте оснастки. Комплект кабелей для камеры Color 16-1 90°, 90°, расположенная под углом цветная камера D 16 мм, 640 × 480 пикселей, с пластичным оптическим кабелем длиной 1 м в качестве принадлежностей.



## Комплект поставки

**REMS CamScope Li-Ion Set.** Мобильная, удобная камера-эндоскоп с радиоэлектронной техникой используется для инспекции и анализа повреждений труднодоступных мест, таких как полости, шахты, трубы и др. Документирование снимков и видеоизображений на карте MicroSD. Рукоятка с 4 батареями 1,5 В, AA, LR6. Съёмный блок управления с радиоэлектронной техникой, цветным дисплеем 3,5" TFT-LCD, гнездом для карт MicroSD, USB-разъемом, гнездом видеовыхода PAL/NTSC, встроенным литий-ионным аккумулятором 3,7 В, 1,2 а-ч. Карта MicroSD на 2 Гб. Ионно-литиевый блок питания / зарядное устройство 100–240 В, 50–60 Гц, 9 Вт для блока управления. USB-кабель, видеокабель. В прочном чемодане. На выбор с комплектом кабелей для камеры 4,5-1, комплектом кабелей для камеры 9-1 или комплектом кабелей для камеры 16-1.

Наименование	Исполнение	Арт.-№
<b>Сет 16-1</b>	Комплект кабелей для камеры Color 16-1, состоящий из цветной камеры D 16 мм, 704 × 576 пикселей, с регулируемыми по яркости светодиодами и функцией фиксированной наводки на резкость и с пластичным оптическим кабелем длиной 1 м. Сменное зеркало, сменный крюк, сменный магнит.	175110
<b>Сет 9-1</b>	Комплект кабелей для камеры Color 9-1, состоящий из цветной камеры D 9 мм, 640 × 480 пикселей, с регулируемыми по яркости светодиодами и функцией фиксированной наводки на резкость и с пластичным оптическим кабелем длиной 1 м. Сменное зеркало, сменный крюк, сменный магнит.	175111
<b>Сет 4,5-1</b>	Комплект кабелей для камеры Color 4,5-1, состоящий из цветной камеры D 4,5 мм, 320 × 240 пикселей, с регулируемыми по яркости светодиодами и функцией фиксированной наводки на резкость и с гибким оптическим кабелем длиной 1 м. Идеально подходят для инспекции небольших колен и узких мест.	175112



## Комплект поставки

**REMS CamScope S Li-Ion Set.** Мобильная, удобная камера-эндоскоп с радиоэлектронной техникой используется для инспекции и анализа повреждений труднодоступных мест, таких как полости, шахты, трубы и др. Документирование снимков и видеоизображений с записью голоса на карте MicroSD. Рукоятка с 4 батареями 1,5 В, AA, LR6. Съёмный блок управления с радиоэлектронной техникой, цветным дисплеем 3,5" TFT-LCD, 3-кратным цифровым зумом, гнездом для карт MicroSD, USB-разъемом, гнездом видеовыхода PAL/NTSC, встроенным литий-ионным аккумулятором 3,7 В, 1,2 а-ч. Карта MicroSD на 2 Гб. Ионно-литиевый блок питания / зарядное устройство 100–240 В, 50–60 Гц, 9 Вт для блока управления. USB-кабель, видеокабель. В прочном чемодане. На выбор с комплектом кабелей для камеры 4,5-1, комплектом кабелей для камеры 9-1 или комплектом кабелей для камеры 16-1.

Наименование	Исполнение	Арт.-№
<b>Сет 16-1</b>	Комплект кабелей для камеры Color 16-1, состоящий из цветной камеры D 16 мм, 704 × 576 пикселей, с регулируемыми по яркости светодиодами и функцией фиксированной наводки на резкость и с пластичным оптическим кабелем длиной 1 м. Сменное зеркало, сменный крюк, сменный магнит.	175130
<b>Сет 9-1</b>	Комплект кабелей для камеры Color 9-1, состоящий из цветной камеры D 9 мм, 640 × 480 пикселей, с регулируемыми по яркости светодиодами и функцией фиксированной наводки на резкость и с пластичным оптическим кабелем длиной 1 м. Сменное зеркало, сменный крюк, сменный магнит.	175131
<b>Сет 4,5-1</b>	Комплект кабелей для камеры Color 4,5-1, состоящий из цветной камеры D 4,5 мм, 320 × 240 пикселей, с регулируемыми по яркости светодиодами и функцией фиксированной наводки на резкость и с гибким оптическим кабелем длиной 1 м. Идеально подходят для инспекции небольших колен и узких мест.	175132

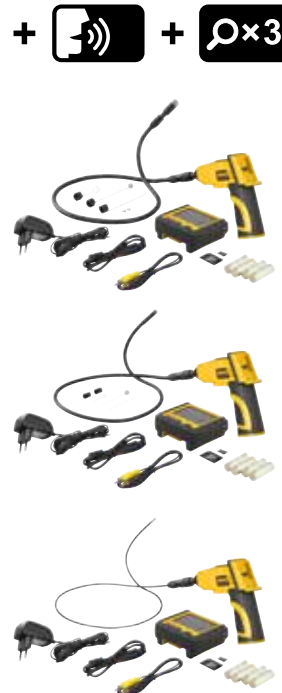

## Оснастка

Наименование	Арт.-№
Комплект кабелей для камеры Color 16-1, цветная камера D 16 мм, 704 × 576 пикселей, с пластичным оптическим кабелем длиной 1 м. Сменное зеркало, сменный крюк, сменный магнит.	175103
Комплект кабелей для камеры Color 16-1 90°, 90°, расположенная под углом цветная камера D 16 мм, 640 × 480 пикселей, с пластичным оптическим кабелем длиной 1 м.	175106
Комплект кабелей для камеры Color 9-1, цветная камера D 9 мм, 640 × 480 пикселей, с пластичным оптическим кабелем длиной 1 м. Сменное зеркало, сменный крюк, сменный магнит.	175104
Комплект кабелей для камеры Color 4,5-1, цветная камера D 4,5 мм, 320 × 240 пикселей, с гибким оптическим кабелем длиной 1 м.	175102
Удлинитель оптического кабеля, 900 мм, пластичный, соединяемый до рабочей длины 4,5 м.	175105





Сверхлегкая, удобная электронная инспекционная система с камерой для экономичной инспекции и анализа ущерба в трубах, каналах, дымоходах и других полостях. С электронным счетчиком метража. Также для инспектирования после работ по очистке труб и приемки нового оборудования и оборудования после ремонта. Документирование снимков и видеоизображений на карте SD. Для работы от аккумулятора и от сети.

Трубы D (40) 50–150 мм  
Каналы, дымоходы, другие полости

**REMS КэмСис Li-Ion – великолепные снимки и видеоизображения из труб и каналов. Гнездо для карт SD. С электронным счетчиком метража. Для работы от аккумулятора и от сети.**

### Системные преимущества

Всего один блок управления с цветным дисплеем TFT-LCD для подключения разных комплектов кабелей для камеры для различных требований. Благодаря этому возможна недорогая переналадка.

### Конструкция

Сверхлегкая, удобная. Используется везде, в том числе и в особо узких местах. Блок управления соединен с комплектом кабелей для камеры при помощи спирального соединительного кабеля (до 2 м), отсоединяется для простой чистки комплекта кабелей для камеры. Возможность применения разных комплектов кабелей для камеры. Штепсельно-резьбовые соединения для замены комплекта кабелей камеры и блока управления. Прочный чехол для блока управления, блока питания/зарядного устройства и оснастки.

### Блок управления с цветным дисплеем TFT-LCD

Блок управления с использованием самой современной технологии TFT-LCD для получения великолепных снимков и видеоизображений, диагональ экрана 89 мм, 320 × 240 пикселей. Особенно легок и удобен, всего 0,4 кг. Стабильный, ударопрочный пластмассовый корпус, с защитой от брызг. Самые малые размеры: 172 × 121 × 58 мм. Кнопки для регулирования светосилы светодиодов головки цветной камеры. Полное изображение, 2-кратный зум и возможность зеркального отображения. Гнездо для карт SD с пружинным механизмом. Снимки и видеоизображения записываются на карту SD для удобного документирования результатов инспекции. По выбору возможно сохранение даты и времени, а также глубины просовывания камер на снимке и видеоизображении. Во время записи видео можно дополнительно делать снимки без ущерба для видео. Немедленное воспроизведение сохраненных материалов или передача через карту SD на другие устройства. Во время воспроизведения сохраненных видеозаписей на цветном дисплее блока управления из видео можно делать дополнительные снимки. Подключение USB для непосредственного соединения с компьютером или ноутбуком. Гнездо видеовыхода Composite-Video PAL/NTSC для подключения внешнего экрана. Подключение литиево-ионного блока питания / зарядного устройства 100–240 В.

### Работа от аккумулятора и от сети

Технология Li-Ion. Блок управления со встроенным литиево-ионным аккумулятором 3,7 В, 2,5 ампер-час. Мощный и легкий. Высокая плотность энергии примерно на 2 часа постоянной работы. Блок питания/зарядное устройство 100–240 В, 50–60 Гц, 10 Вт, с USB-разъемом и USB-кабелем для соединения с блоком питания/зарядным устройством, ноутбуком или другим блоком питания. Без эффекта памяти – для обеспечения максимальной мощности аккумулятора.

### Специальная цветная камера высокого разрешения

Специальная цветная камера высокого разрешения D 25 мм с датчиком изображения CMOS и 8 очень яркими, белыми светодиодами (СИДы) с регулируемой светосилой до 330 мкд и сконцентрированным углом рассеяния для великолепных снимков при равномерной освещенности. Незначительная потребность в свете благодаря высокой светочувствительности (0,5 люкс). Зафиксированный фокус и специальный объектив с широким углом 90°, также для фиксации самых мелких деталей.

### Сменные комплекты кабелей для камеры

Комплекты кабелей для камеры S-Color, состоят из специальной цветной камеры по выбору с 30 м оптического кабеля 30 м D 5,4 мм, гибкого, для D 50–150 мм, на барабане с электронным счетчиком монтажа или оптическим кабелем 10 м D 3,6 мм, с маркировкой длины, очень гибким, для труб маленького диаметра и узких колен размером с D 40 мм, в кабельной коробке, с возможностью подсоединения блока управления. Очень маленькая, закругленная головка камеры D 25 мм, водонепроницаемость до 20 м (0,2 MPa/2 бар/29 фжд) и суженая по направлению к кабелю гибкая скользящая шпонка, для легкого просовывания даже через несколько колен. Головка камеры с прочным, сменным защитным колпачком из прочного полиакрила с вставленным минеральным стеклом. Пластичные полукружные кабели в гибридной технике, с оптоволоком, линиями передачи данных и пластмассовым кожухом, очень прочные, на длительный срок службы. Прочная кабельная коробка с порошковым покрытием. Хорошо чистится. Барабан с поворотной корзиной для простого разматывания и сматывания кабеля и встроенным датчиком-электронным датчиком метража.

### Направляющие

Различные направляющие для труб большого диаметра, жестко крепятся на головке камеры, в комплекте оснастки.





## Комплект поставки

**REMS КэмСис Li-Ion Set S-Color 10 K.** Электронная инспекционная система с камерой для экономичной инспекции и анализа ущерба. Для труб D 40 – 150 мм, каналов, шахт, дымовых труб и других полостей. Документирование снимков и видео на карте SD с указанием даты и времени. Микропроцессорный блок управления с цветным дисплеем 3,5" TFT-LCD, гнездом для карты SD, USB-разъемом, гнездом видеовыхода PAL/NTSC, встроенным литий-ионным аккумулятором 3,7 В, 2,5 а-ч, в ударопрочном пластиковом корпусе, защита от брызг. Соединительный кабель длиной 2 м от блока управления до комплекта кабелей для камеры, блок питания/зарядное устройство 100–240 В, 50–60 Гц, 10 Вт, карта SD на 4 Гб, USB-кабель, видеокабель, в прочном чемодане. Комплект кабелей для камеры S-Color 10 K со специальной цветной камерой высокого разрешения D 25 мм с датчиком изображения CMOS и кабелем D 3,6 мм длиной 10 м, с маркировкой длины, очень гибким, в кабельной коробке.

Арт.-№	
175008	



## Комплект поставки

**REMS КэмСис Li-Ion Set S-Color 30 H.** Электронная инспекционная система с камерой для экономичной инспекции и анализа ущерба. Для труб D 50 – 150 мм, каналов, шахт, дымовых труб и других полостей. Документирование снимков и видео на карте SD с указанием даты, времени и глубины просовывания камеры. Микропроцессорный блок управления с цветным дисплеем 3,5" TFT-LCD, гнездом для карты SD, USB-разъемом, гнездом видеовыхода PAL/NTSC, встроенным литий-ионным аккумулятором 3,7 В, 2,5 а-ч, в ударопрочном пластиковом корпусе, защита от брызг. Соединительный кабель длиной 2 м от блока управления до комплекта кабелей для камеры, блок питания/зарядное устройство 100–240 В, 50–60 Гц, 10 Вт, карта SD на 4 Гб, USB-кабель, видеокабель, в прочном чемодане. Комплект кабелей для камеры S-Color 30 H со специальной цветной камерой высокого разрешения D 25 мм с датчиком изображения CMOS и кабелем D 5,4 мм длиной 30 м, гибким, на барабане с электронным счетчиком метража.

Арт.-№	
175010	



## Оснастка

Наименование	Арт.-№	
<b>REMS КэмСис Li-Ion базовый пакет.</b> Микропроцессорный блок управления с цветным дисплеем 3,5" TFT-LCD, гнездом для карты SD, USB-разъемом, гнездом видеовыхода PAL/NTSC, встроенным литий-ионным аккумулятором 3,7 В, 2,5 а-ч, в ударопрочном пластиковом корпусе, защита от брызг. Соединительный кабель длиной 2 м от блока управления до комплекта кабелей для камеры, блок питания/зарядное устройство 100–240 В пер. тока, 50–60 Гц, 10 Вт, карта SD на 4 Гб, USB-кабель, видеокабель, в прочном чемодане.	175000	
<b>Комплект кабелей для камеры S-Color 30 H.</b> Со специальной цветной камерой высокого разрешения D 25 мм с датчиком изображения CMOS и кабелем D 5,4 мм длиной 30 м, гибким, на барабане с электронным счетчиком метража и с возможностью подключения блока управления. Для D 50–150 мм.	175011	
<b>Комплект кабелей для камеры S-Color 10 K.</b> со специальной цветной камерой высокого разрешения D 25 мм с датчиком изображения CMOS, кабелем D 3,6 мм длиной 10 м, с маркировкой длины, очень гибким, с возможностью подключения блока управления, в кабельной коробке. Для труб небольших диаметров и узких колен начиная с D 40 мм.	175016	
<b>Направляющая D 62 мм, 2 шт.</b>	175057	
<b>Направляющая D 100 мм</b>	175058	
<b>Защитный колпачок с минеральным стеклом, уплотнительное кольцо</b>	175026	
<b>Чемодан с вкладышем</b>	175018	



# REMS Пуль-Пуш

Устройство всасывания и чистки под давлением

Надежное устройство всасывания и чистки давлением для быстрого устранения засорений.

## REMS Пуль-Пуш – быстрое устранение засорений.

Высокое усилие прижатия благодаря передней, регулируемой рукоятке. Оптимальная подгонка благодаря манжетам: короткая манжета для раковины и ванн, длинная манжета для туалета.



### Комплект поставки

REMS Пуль-Пуш. Вантус для всасывания и чистки давлением для быстрого устранения засорений. С короткой и длинной манжетой. В коробке.

	Арт.-№	
	170300	

# REMS Мини-Кобра

Устройство для чистки труб с ручным и электрическим приводом

Надежное, удобное устройство для быстрого применения при засорах труб в кухне, ванной, туалете.

Для труб D 20–50 (75) мм  
Для спиралей D 6, 8, 10 мм

## REMS Мини-Кобра – вручную или с электрическим приводом. Удобен при небольших засорах.

### Исполнение

Простая, прочная, практичная конструкция. Ручная, легкая всего 2,9 кг. Легка в работе, в том числе в сифонных затворах и узких трубах. Легкий ввод спирали непосредственно через сетку или крестовину кухонной раковины. Фиксирование спирали быстрозажимным патроном.

### Спираль и барабан для спиралей

Из оцинкованной горячей проволоки из пружинной, спецстали. Высокогибкие спирали для четкого прохождения в изгибах трубопровода, и в тесных трубах. Конец спиралей с бугорчатым буром. Защищенный от коррозии барабан для спиралей изготовлен из ударопрочной, укрепленной стекловолокном пластмассы. Покрытие внутреннего пространства барабана спиралей способствует самостоятельной сушке спиралей. Возможность просмотра спиралей для контроля в любое время.

### Привод

Вручную легкоходной, удобной рукояткой или подходящей дрелью, скорость вращения ≤ 300 мин<sup>-1</sup>. 6-ти гранный адаптер для обычного электрического привода.



Продукция немецкого производства

### Комплект поставки

REMS Мини-Кобра. Устройство для очистки труб D 20–50 (75) мм, с приводной рукояткой и 6-гранным поводком для дрели. Спираль для чистки труб D 6, 8 и 10 мм. Барабан для спиралей изготовлен из ударопрочной, укрепленной стекловолокном пластмассы. Быстрозажимной патрон. Спираль D 8 мм, длина 7,5 м. В коробке.

	Арт.-№	
	170010	



### Оснастка

Наименование	D × длина	Арт.-№
Спираль для чистки труб	8 мм × 7,5 м	170200
Спираль для чистки труб	10 мм × 10 м	170205
Спираль для чистки труб	8 мм × 7,5 м	170201



# REMS Мини-Кобра А

Устройство для чистки труб с электрическим приводом

Электрическая прочистная машина с автоматической подачей спирали. Для быстрого применения при засорах труб в кухне, ванной, туалете.

Для труб D 20–50 (75) мм  
Для спиралей D 8, 10 мм

## REMS Мини-Кобра А – Электрическая прочистная машина с автоматической подачей спирали.

### Исполнение

Простая, прочная, компактная практичная конструкция. Ручная, легкая всего 5,2 кг. Прочистная машина с автоматической подачей спирали. Легка в работе также в сифонных затворах и узких трубах. Легкий ввод спирали непосредственно через сетку или крестовину кухонной раковины.

### Прочистные спирали

Прочистные спирали из высококачественной пружинной стали. высокогибкие спирали для четкого прохождения в изгибах трубопровода, и в тесных трубах. Конец спиралей с бугорчатым буром для легкого проникновения и прочистки.

### Барaban для спирали

Защищенный от коррозии барабан для спиралей изготовлен из ударопрочной, укрепленной стекловолокном пластмассы. Покрытие внутреннего пространства барабана спиралей способствует самостоятельной сушке спирали. Возможность просмотра спиралей для контроля в любое время.

### Привод

Надежный привод. Мощный, с высоким крутящим моментом. Прочный, не требующий обслуживания редуктор с проскальзывающей муфтой с универсальным двигателем 600 Вт. Реверс, плавное переключение скорости вращения, позволяющее силой нажатия регулировать скорость вращения от 0 до 550 мин<sup>-1</sup>.



Продукция немецкого производства



## Комплект поставки

**REMS Мини-Кобра А.** Электропрочистная машина с автоматической подачей спирали, для чистки труб D 20–50 (75) мм D 20–50 (75) мм. Спирали для чистки труб D 6, 8 и 10 мм. Барабан для спиралей изготовлен из ударопрочной, укрепленной стекловолокном пластмассы. Быстрозажимной патрон., Универсальный привод 230 В, 50–60 Гц, 600 Вт, с высоким крутящим моментом и реверсом. Плавное регулирование скорости вращения и подачи спирали. Барабан для спиралей из ударопрочной, укрепленной стекловолокном пластмассы. Спираль D 8 мм, с сердечником, длина 7,5 м. В картоне.

	Арт.-№	
	170020	

## Оснастка

Наименование	D × длина	Арт.-№
Спирали для чистки труб	8 mm × 7,5 m	170201
Спирали для чистки труб	10 mm × 10 m	170205
Чемодан с прокладкой		185058





Удобные, надежные компактные машины для различного применения при чистке труб и каналов. Быстрая прочистка спиралью. Надежная техника.

Для труб	D 20–250 мм
Спираль для чистки трубы	D 8, 16, 22, 32 мм

Все спирали и инструменты для чистки труб применимы также для других производителей.

**REMS Кобра – чистая труба – просто и быстро.** Быстрая прочистка спиралью с насадками для рабочей длины до 100 м. Эффективное применение центробежных насадок и фрез при оборотах 740 мин<sup>-1</sup>. Находящаяся вне корпуса машины система зажима и цельный рабочий шпиндель для спирали предохраняют двигатель и привод от грязи и воды.

### Быстрая прочистка спиралью с насадками

Быстрая прочистка, 740 мин<sup>-1</sup> (REMS Кобра 22) и соответственно 520 мин<sup>-1</sup> (REMS Кобра 32), со спиралью, для эффективных, быстрых работ, например, с применением центробежных насадок и фрез. Также при трудных условиях, например, при загрязнении и жестких осадках. Спираль добавляется по мере надобности до рабочей длины в 70 м (REMS Кобра 22) и соответственно 100 м (REMS Кобра 32).

### Исполнение

Прочная, практичная. Не требующая технического обслуживания. Маленькая масса. Небольшой вес, приводной двигатель REMS Кобра 22 всего 19 кг, приводной двигатель REMS Кобра 32 всего 24 кг. Корпус изготовлен из ударопрочной и пластичной пластмассы. Соединительный кабель со встроенным выключателем индивидуальной защиты (PRCD). Находящаяся вне корпуса машины система зажима и цельный рабочий шпиндель для спирали предохраняют двигатель и привод от грязи и воды. Установлена на устойчивых ножках с резиновыми колпаками.

### Спираль чистки трубы высокой производительности

Сверхгибкие для легкой тяги даже в тесных трубах. Быстрым соединением молниеносно удлиняются и сокращаются. Т-образный паз с защитной блокировкой. Ручная подача. Спираль для чистки труб, стандартная для универсальных работ, сверхгибкая, специальная спираль предназначена для узких или нескольких следующих друг за другом изгибов труб. Спираль для прочистки трубы S с толстой спец проволокой для особенно тяжело устранимых засоров, например, для разрезания корней. Привод REMS Кобра 22, REMS Кобра 32 или для приводов других производителей.

### Зажимы для спиралей

Зажимы выполнены из высококачественной, надёжной, износостойкой стали. Быстрые точные зажимы.

**REMS Кобра 22:** Подходят спирали для чистки труб D 16 и 22 мм, без сменных зажимов. Спираль чистки труб D 8 мм с цилиндром адаптера 22/8 и встроенными зажимными щипцами, как комплектация.

**REMS Кобра 32:** Подходят спирали чистки трубы D 22 и 32 мм, без сменных зажимов. Спираль чистки трубы D 16 мм с зажимом на 16, как комплектация. Спираль чистки трубы D 8 мм с цилиндром адаптера 32/8 и встроенными зажимными щипцами, как комплектация.

### Привод

Мощный, тихий конденсаторный двигатель с высоким крутящим моментом, 750 Вт (REMS Кобра 22), 1050 Вт (REMS Кобра 32), правый и левый ход. Полная передача мощности двигателя нескользящей ременной передачей. Сквозной, закрытый рабочий шпиндель. Быстрое сцепление, удобная подача, благодаря расположенному по центру рычагу управления. Служащий дополнительным фиксированием, и одновременно как ручка.

### Инструменты для чистки труб

Обширный ассортимент инструментов для чистки труб (страница 206–207), подходящих также для прочистных машин других производителей.



Продукция немецкого производства



Сквозной, закрытый рабочий шпиндель защищает двигатель и привод от грязи и воды.

## Комплект поставки

**REMS Кобра 22 Сет.** Электрическая машина для прочистки труб D 20–150 мм. Приводной двигатель с не требующим технического обслуживания конденсаторным двигателем 230 В, 50 Гц, 750 В, правый и левый ход. Направляющая. Кабель со встроенным выключателем безопасности (PRCD). Выборочно с комплектом спиралей и инструмента 16 или/и 22. В коробке.

Наименование	Исполнение	Арт.-№
<b>Сет 16</b>	5 частей спиралей 16 × 2,3 м в корзине, прямой бур 16, бугорчатый бур 16, зубчатый лепестковый бур 16/25, разделительный штифт 16, 1 пара перчаток, прочный стальной чемодан для насадок	172010
<b>Сет 22</b>	5 частей спиралей 22 × 4,5 м в корзине, прямой бур 22, возвратный бур 22, конусный бур 22, зубчатый, лепестковый бур 22/35, разделительный штифт 22/32, 1 пара перчаток, прочный стальной чемодан для насадок	172011
<b>Сет 16 + 22</b>	5 частей спиралей 16 × 2,3 м в корзине, прямой бур 16, бугорчатый бур 16, зубчатый лепестковый бур 16/25, разделительный штифт 16 5 частей спиралей 22 × 4,5 м в корзине, прямой бур 22, возвратный бур 22, конусный бур 22, зубчатый, лепестковый бур 22/35, разделительный штифт 22/32, 2 пары перчаток, прочный стальной чемодан для насадок	172012



## Комплект поставки

**REMS Кобра 32 Сет.** Электрическая машина для прочистки труб D 20–250 мм. Приводной двигатель с не требующим технического обслуживания конденсаторным двигателем 230 В, 50 Hz, 1050 W, правый и левый ход. Направляющая. Кабель со встроенным выключателем безопасности (PRCD). Выборочно с комплектом спиралей и инструмента 32 или с комплектом спиралей и инструмента 22 и/или 32. В коробке.

Наименование	Исполнение	Арт.-№
<b>Сет 32</b>	4 части спиралей 32 × 4,5 м в корзине, прямой бур 32, возвратный бур 32, конусный бур 32, зубчатый лепестковый 32/45, разделительный штифт 32, 1 пара перчаток, прочный стальной чемодан для насадок	174010
<b>Сет 22 + 32</b>	5 частей спиралей 22 × 4,5 м в корзине, прямой бур 22, возвратный бур 22, конусный бур 22, зубчатый лепестковый бур 22/35, разделительный штифт 22/32, 4 части спиралей 32 × 4,5 м в корзине, прямой бур 32, возвратный бур 32, конусный бур 32, зубчатый лепестковый 32/45, разделительный штифт 32, 2 пары перчаток, прочный стальной чемодан для насадок	174011
<b>Сет 16 + 22</b>	5 частей спиралей 16 × 2,3 м в корзине, 2 зажимных кулачка 16 прямой бур 16, бугорчатый бур 16, зубчатый лепестковый бур 16/25, разделительный штифт 16 5 частей спиралей 22 × 4,5 м в корзине, прямой бур 22, возвратный бур 22, конусный бур 22, зубчатый, лепестковый бур 22/35, разделительный штифт 22/32, 2 пары перчаток, прочный стальной чемодан для насадок	174012



## Оснастка

Наименование	Арт.-№
<b>REMS Кобра 22</b> приводной двигатель с направляющей	172000
<b>REMS Кобра 32</b> приводной двигатель с направляющей	174000

Обширный ассортимент инструментов для чистки труб (стр. 206–207)



Наименование	Величина	Арт.-№
<b>Спирали и рабочий инструмент 16 Комплект</b> состоит из 5 частей спиралей 16 × 2,3 м в корзине, прямой бур 16, бугорчатый бур 16, зубчатый лепестковый бур 16/25, разделительный штифт 16, 1 пара перчаток, прочный стальной чемодан для насадок		172050
<b>Спирали и рабочий инструмент 22 Комплект</b> состоит из 5 частей спиралей 22 × 4,5 м в корзине, прямой бур 22, возвратный бур 22, конусный бур 22, зубчатый, лепестковый бур 22/35, разделительный штифт 22, 1 пара перчаток, прочный стальной чемодан для насадок		172051
<b>Спирали и рабочий инструмент 32 Комплект</b> состоит из 4 части спиралей 32 × 4,5 м в корзине, прямой бур 32, возвратный бур 32, конусный бур 32, зубчатый лепестковый бур 32/45, разделительный штифт 32, 1 пара перчаток, прочный стальной чемодан для насадок		174050
<b>Переходник REMS Кобра 22/8</b> со спиралью D 8 мм, длина 7,5 м., с крепкой головкой		170011
<b>Переходник REMS Кобра 32/8</b> со спиралью D 8 мм, длина 7,5 м., с крепкой головкой		170012
<b>Зажим на 16, 2 шт.</b> для REMS Кобра 32 зажим для чистящей спирали D 16 мм		174101
<b>Спирали для прочистки</b> для труб-D 10–50 (75) мм	8 × 7,5 м	170200
для труб-D 25–125 мм	16 × 2,3 м	171200
для труб-D 50–150 мм	22 × 4,5 м	172200
для труб-D 50–250 мм	32 × 4,5 м	174200
<b>Спирали для прочистки</b> (5 штук) в корзине для труб-D 25–125 мм	16 × 2,3 м	171201
<b>Спирали для прочистки</b> (5 штук) в корзине для труб-D 50–150 мм	22 × 4,5 м	172201
<b>Спирали для прочистки</b> (4 штуки) в корзине для труб-D 50–250 мм	32 × 4,5 м	174201
<b>Спирали для прочистки S</b> с толстой проволокой для больших засоров, например для резки корней, центробежные насадки и фрезы. для труб-D 25–125 мм	16 × 2 м	171205
для труб-D 50–150 мм	22 × 4 м	172205
для труб-D 50–250 мм	32 × 4 м	174205
<b>Спирали для прочистки с сердцевинной</b> исключают надоевшие засорённые грязью спирали. для труб-D 25–125 мм	16 × 2,3 м	171210
для труб-D 50–150 мм	22 × 4,5 м	172210
для труб-D 50–250 мм	32 × 4,5 м	174210
<b>Спирали для прочистки с сердцевинной</b> (5 штук) в корзине для труб-D 50–150 мм	22 × 4,5 м	172203
<b>Спирали для прочистки с сердцевинной</b> (4 штук) в корзине для труб-D 50–250 мм	32 × 4,5 м	174203
<b>Сокращённые спирали 22/16</b> в комплекте со спиралями различных размеров	22/16	172154
<b>Сокращённые спирали 32/22</b> в комплекте со спиралями различных размеров	32/22	174154
<b>Корзина для спирали (пустая)</b>	16 22 32	171150 172150 174150
<b>Разделительный штифт</b> для ослабления защитной блокировки	16 22/32	171151 172151





Наименование	Величина	Арт.-№
<b>Прямой бур</b> для удаления засоров и пробок. Прочищает тотальные засорения например, текстиль, бумагу, остатки продуктов.	16 22 32	171250 172250 174250
<b>Бугорчатый бур</b> для лёгких текстильных и бумажных засорений. Гибкий для продвижения по трубным соединениям.	16 22 32	171265 172265 174265
<b>Конусный бур</b> специально для текстильных и бумажных засорений, большой рабочий диапазон, удобен для больших диаметров труб. Для удаления из труб оставленных спиралей.	16 22 32	171270 172270 174270
<b>Возвратный бур</b> с выступающим кончиком спирали. Для удаления из труб оставленных спиралей. Для просверливания засоренные предназначены.	16 22 32	171275 172275 174275
<b>Зубчатый лепестковый бур</b> Для прочистки труб с наростами жира, заилившихся труб, например стоков стиральных посудомоечных машин. Надёжная конструкция бура выполнена из специальной пружинной стали, так что никаких деформаций в процессе чистки труб.	16/25 22/35 22/45 32/55	171280 172280 172281 174282
<b>Зубчатый крестообразный лепестковый бур</b> Универсально назначаемый при засорениях любого рода, также осадков, например, известковых отслоениях на внутренних стенках труб. Надёжная конструкция бура выполнена из специальной пружинной стали, так что никаких деформаций в процессе чистки труб. Рекомендовано использование со спиралью для прочистки труб S.	16/25 16/35 22/35 22/45 22/65 32/45 32/65 32/90 32/115	171290 171291 172290 172291 172293 174291 174293 174295 174296
<b>П-образный бур</b> для удаления легких и сильных засорений или наростов жира. Из прочной пружинной стали.	16	171305
<b>Двойной П-образный бур</b> для удаления легких и сильных засорений или наростов жира. Из прочной пружинной стали. Рекомендовано использование со спиралью для прочистки труб S.	16	171306
<b>Зубчатый П-образный бур</b> Различное применение, например для удаления осадков или для прочистки труб. Из прочной пружинной стали.	22/65 32/65 32/90	172305 174305 174306
<b>Режущий бур для корней</b> специально для резки заросших корнями труб. Сменный наконечник бура. Рекомендовано использование со спиралью для прочистки труб S.	22/65 32/65 32/90	172310 174310 174311
<b>Цепной бур</b> для заключительной чистки труб от жировых, илестых отложений, например, известковых отслоений на внутренних стенках труб. Для хрупких труб, например, пластиковых.	16 22 32	171340 172340 174340
<b>Цепной игольчатый бур</b> для заключительной чистки труб от жировых, илестых отложений, например, известковых отслоений на внутренних стенках труб. Для чугунных и бетонных труб.	16 22 32	171341 172341 174341
<b>Перчатки, пара</b> для надёжного хватания и введения спирали для чистки в трубу.		172610
<b>Перчатка с обивкой, левая</b> <b>Перчатка с обивкой, правая</b> для надёжного захвата и подачи спирали для чистки в трубу. Полностью из телячьей кожи. Рабочая поверхность с металлическими заклёпками.		172611 172612



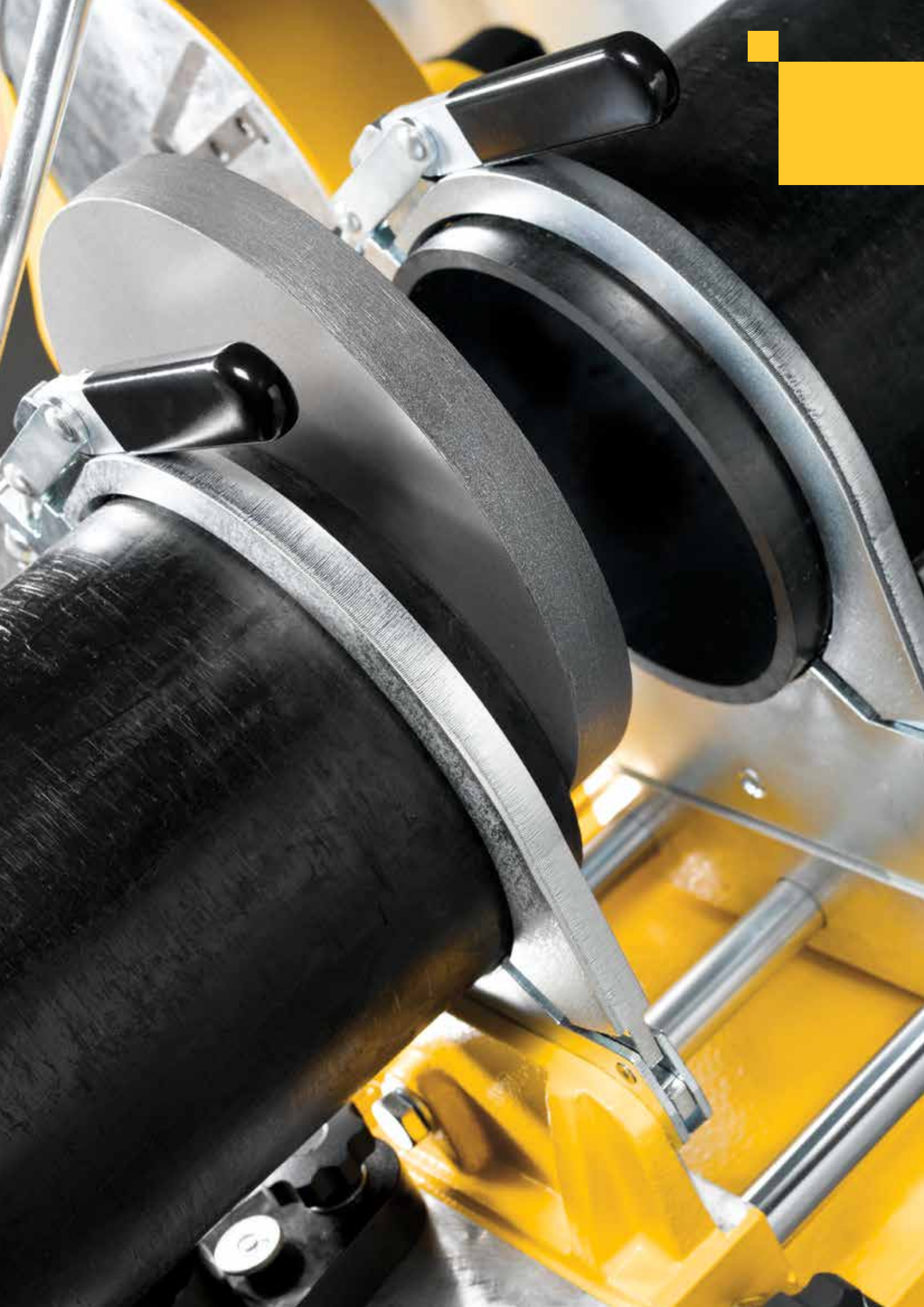

# Сварка пластиковых труб



Устройство для сварки электромуфтами

210



Устройство для муфтовой сварки

211



Машина для стыковой сварки

212



Нагревательные элементы

216



Высокопроизводительное, удобное устройство для сваривания сточных труб электромуфтами из РЕ.

Пластиковые трубы  
и электромуфты из РЕ D 40–160 мм

Для Geberit, Akatherm-Euro, Coes, Valsir, Waviduo,  
Vulcathene-Euro

**REMS ЭМСГ 160 – автоматическое сваривание.  
Электронное управление. Акустический  
и оптический контроль сварочного процесса.**

Самая маленькая масса. Суперудобный, легкий, всего 0,7 кг. Всюду сразу готовое к применению.

Автоматическая установка электрического напряжения (температуры) и сварочного времени соответственно размеру муфты.

Автоматическая компенсация сварочного времени в зависимости от температуры окружающей среды.

Акустический и оптический контроль сварочного процесса.

Большой радиус работы благодаря особенно длинным рабочим кабелям.

В ударостойком пластмассовом корпусе с ремнем для переоснастки.



Продукция немецкого производства

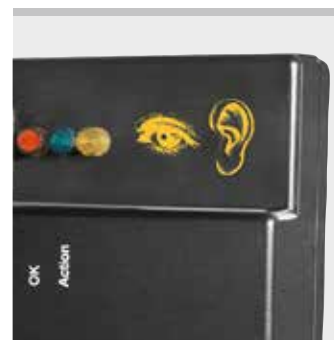

**Комплект поставки**

**REMS ЭМСГ 160.** Электрическое устройство, 230 В, 50 Гц, 1150 Вт, для сваривания сточных труб электромуфтами из РЕ производителей Akatherm, Coes, Geberit, Valsir, Waviduo, евро Vulcathene, D 40–160 мм управляемый электронным образом, при акустическом и оптическом контроле сварочного процесса. В стабильном, ударостойком пластмассовом корпусе с ремнем для переоснастки. Рабочий кабель 4,40 м. Питающий кабель 3 м. В картоне.

	Арт.-№	
	261001	

**Оснастка**

Наименование	Арт.-№	
Чемодан	151615	



Высокопроизводительный электроприбор для рациональной сварки муфт. Применим повсеместно, в руках или на верстаке.

Пластиковые трубы и фасонные заготовки из РВ, РЕ, РР, PVDF D 16–125 мм

### REMS МСГ – Нагревательные плоскости согласно DVS. Высококачественное покрытие PTFE.

#### Исполнение

Удобный, легкий. Применим повсеместно, в руках или на верстаке. С креплением для верстака, для укрепления устройства по горизонтальной или вертикальной плоскости (зажим для верстака не для MSG 25).

#### Нагревательные элементы согласно DVS

Плоский нагревательный элемент в соответствии с DVS. Нагревательный элемент сделан из коррозионноустойчивого алюминиевого сплава для качественной теплоотдачи. Нагревательные втулки согласно DVS, сменные. Высококачественное, прочное покрытие PTFE предотвращает свойственные следы от остатков пластмассы и обеспечивает легкую чистку. Оптимальное распределение температуры и одинаковая температура по всей полезной площади нагревательного элемента. Соединительные болты из нержавеющей стали.

#### Температура и терморегулирование

На выбор

- Регулируемая температура 180–290°C, с предустановленной для РР-труб температурой 260°C, с электронным терморегулятором с высокой точностью (EE) или
- Твердо выставленной температурой для РР-труб 260°C, с механическим терморегулятором и погрешностью +/- 10°C (FM).

Электронный и механический терморегуляторы регулируют температуру нагрева автоматически в пределах допустимых норм предписанных DVS. Аппарат снабжен контрольными лампами нагрева и сети.



#### Комплект поставки

**REMS МСГ.** Устройство для сварки пластиковых труб и фитингов из РВ, РЕ, РР, PVDF. Нагревательный элемент 230 В, без нагревательных штырей и втулок. На выбор: регулируемая температура в диапазоне 180–290°C, с предустановленной температурой для РР-труб 260°C, с электронным терморегулятором (EE) или твердо выставленной температурой для РР-труб 260°C, с механическим терморегулятором (FM). Подставка или крепление для верстака для фиксации аппарата в горизонтальной или вертикальной позиции (кроме MSG 25). Шестигранный ключ для сборки/разборки нагревательных штыря и втулки. В картоне.

Наименование	Трубы D мм	Мощность Вт	Арт.-№
25 EE	16–25	500	256020
63 FM	16–63	800	256211
63 EE	16–63	800	256220
125 EE	16–125	1400	256320

#### Комплект поставки

**REMS МСГ 63 FM Сет.** То же что и в REMS MSG 63 FM, с PTFE-нагревательными штырями и втулками D 20, 25, 32 мм с крепежными винтами из нержавеющей стали. В прочном стальном чемодане.

Наименование	Трубы D мм	Мощность Вт	Арт.-№
	16–63	800	256231

#### Комплект поставки

**REMS МСГ 63 EE Сет.** То же что и в REMS MSG 63 EE, с PTFE-нагревательными штырями и втулками D 20, 25, 32 мм с крепежными винтами из нержавеющей стали. В прочном стальном чемодане.

Наименование	Трубы D мм	Мощность Вт	Арт.-№
	16–63	800	256240



#### Оснастка

Наименование	Труба D мм	Арт.-№
Нагревательные втулки, соединительный болт из нержавеющей стали	16	256400
	17	256410
	18	256420
	19	256430
	20	256440
	25	256450
	32	256460
	40	256470
	50	256480
	63	256490
	75	256500
	90	256510
110	256520	
125	256530	

Стальной ящик	Арт.-№
REMS МСГ 25	256042
REMS МСГ 63	256242
REMS МСГ 125	256342



Удобная, переносная компактная машина. Весит всего 48 кг. Идеальна для монтажа сантехнических ненапорных труб, переноса сточных труб, реконструкции камина трубами PVDF. Для стройплощадки и цеха.

Пластиковые трубы и фасонные заготовки из PB, PE, PP, PVDF D 40–160 мм

PE D 40–90 мм	PN ≥ 6
PE D 40–110 мм	PN ≥ 9
PE D 40–125 мм	PN ≥ 11
PE D 40–140 мм	PN ≥ 17
PE D 40–160 мм	PN ≥ 21

**REMS CCM 160RS – идеальная сварочная машина для монтажника. Легкая и компактная.**

**Нагревательный элемент согласно DVS.**

**Электронное регулирование температуры.**

**Высококачественное покрытие PTFE.**

**Электрический рубанок с закрытым корпусом.**

### Исполнение

Легкая и компактная. Незначительный вес, всего 48 кг. Удобная переноска.

- алюминиевое основание машины
- Плавающая подвесная опора устройства нагревательного элемента REMS CCG 180 для точной стыковки в области сварки
- Электрорубанок для торцевания концов труб
- Лёгкое движение, смонтированной на шариковых опорах направляющей поверхности устройства нагревательного элемента и электрического устройства рубанка
- Быстрозажимное устройство, пригодное в том числе и для косых отводов
- Прижимное устройство, наглядная шкала для лёгкого считывания прижимающего давления, зажимная рукоятка для фиксации
- Используется на верстаке или на серийно поставляемой стойке из труб (= подставка = транспортировочное устройство).

### Нагревательный элемент согласно DVS

Плоский нагревательный элемент в форме дисков согласно DVS. Электрический нагреватель сделан из коррозионноустойчивого алюминиевого сплава для лучшей теплоотдачи. Нагревательный элемент согласно DVS, сменный. Высококачественное, прочное покрытие PTFE предотвращает следы свойственные от остатков пластмассы и обеспечивает бесперебойную чистку. Оптимальное распределение температуры и постоянство температуры всей полезной площади. Защитное покрытие для нагревательного элемента.

### Электронное регулирование температуры

Регулируемая температура 180–290°C, предварительно установленный для труб PE. Электронное регулирование температуры обеспечивает установленную температуру автоматически в пределах предписанных DVS границ. Температурный и сетевой сигнализатор.

### Устройство рубанка

Электрорубанок, со специальным универсальным двигателем с высоким крутящим моментом, 500 Вт, для одностороннего или двустороннего торцевания концов труб, согласно DVS. Быстро позиционируемый рубанок с соответствующим руководством по эксплуатации. Закрытый корпус рубанка. Специально закаленные и отшлифованные ножи гарантируют легкую обработку без излишнего шума.

### Быстрозажимное устройство, пригодное в том числе и для косых отводов.

Прочные, плотно охватывающие трубы быстрозажимные кольца из никелированной стали, для трубы D 160 мм по 4 зажима для труб D 40, 50, 56, 63, 75, 90, 110, 125, 140 мм, специальный зажим для отводов, как доколнительная оснастка.

### Трубные опоры

Передвижные, легко позиционируемые опоры для труб D 160 мм для укрепления и лёгкого осевого выравнивания труб и фасонных заготовок. По 2 опоры для труб D 40, 50, 56, 63, 75, 90, 110, 125, 135, 140 мм.

### Комплект поставки

**REMS CCM 160RS.** Машина для стыковой сварки пластиковых труб и фасонных заготовок из PB, PE, PP, PVDF. PE D 40–90 мм PN ≥ 6, PE D 40–110 мм PN ≥ 9, PE D 40–125 мм PN ≥ 11, PE D 40–140 мм PN ≥ 17, PE D 40–160 мм PN ≥ 21. Нагревательный элемент с PTFE-покрытием, 230 В, 50–60 Гц, 1200 Вт. Регулируемая температура 180–290°C, предварительно устанавливаемая для труб-PE. Электронное регулирование температуры. Защитный кожух для нагревательного элемента. Электрический торцеватель 230 В, 50–60 Гц, 500 Вт. Прижимной механизм. Фиксаторы трубы, пригодные в том числе и для зажима отводов, состоящие из 2 зажимов, каждый с 2 редуцированными полукольцами D 40, 50, 56, 63, 75, 90, 110, 125, 135, 140, 160 мм. 2 опоры для труб D 160 мм с вставками опор D 40, 50, 56, 63, 75, 90, 110, 125, 135, 140 мм. Рабочие ключи. Трубный каркас = Подставка = приспособление для транспортировки.

	Арт.-№	
	252026	

### Оснастка

Наименование	Арт.-№	
Ножи (1 шт.)	252103	





Удобная, переносная компактная машина.  
Идеальна для монтажа сантехники, монтажа сточных труб, реконструкции камина трубами PVDF.  
Для стройплощадки и цеха.

Пластиковые трубы и фасонные заготовки из PB, PE, PP, PVDF D 40–160 мм

PE D 40–90 мм	PN ≥ 6
PE D 40–110 мм	PN ≥ 9
PE D 40–125 мм	PN ≥ 11
PE D 40–140 мм	PN ≥ 17
PE D 40–160 мм	PN ≥ 21

**REMS CCM 160KS – идеальная сварочная машина для монтажника. Нагревательный элемент согласно DVS. Электронное регулирование температуры. Высококачественное покрытие PTFE. Электрический рубанок с закрытым корпусом.**

### Исполнение

Компактная, надёжная, соответствующая стройплощадкам. Вес со стальной подставкой 98 кг.

- Алюминиевая станина станка
- Плавающая подвесная опора устройства нагревательного элемента REMS CCM 180 для точной стыковки в области сварки
- Электрорубанок для торцевания концов труб
- Лёгкое движение, смонтированной на шариковых опорах направляющей поверхности устройства нагревательного элемента и электрического устройства рубанка
- Быстрозажимное устройство, пригодное в том числе и для косых отводов
- Подающий механизм, наглядная шкала для лёгкого считывания давления сжатия, фиксатор
- Машина на стальной подставке со встроенным выдвижным ящиком для опор и редуцированных полуколец
- Используется на верстаке или на стальной подставке (ящик для транспортировки).

### Нагревательный элемент согласно DVS

Плоский нагревательный элемент в форме диска согласно DVS. Электрический нагреватель сделан из коррозионноустойчивого алюминиевого сплава для косвенной теплоотдачи. Нагревательный элемент согласно DVS, сменный. Высококачественное, прочное покрытие PTFE предотвращает следы, свойственные от остатков пластмассы и обеспечивает бесперебойную чистку. Оптимальное распределение температуры и постоянство температуры всей полезной площади. Защитное покрытие для нагревательного элемента.

### Электронное регулирование температуры

Регулируемая температура 180–290°C, предварительно установленная для труб PE. Электронное регулирование температуры обеспечивает установленную температуру автоматически в пределах предписанных DVS границ. Температурный и сетевой сигнализатор.

### Устройство рубанка

Электрорубанок, со специальным универсальным двигателем с высоким крутящим моментом, 500 Вт, для одностороннего или двустороннего торцевания концов труб, согласно DVS. Быстро позиционируемый рубанок с соответствующим работе руководством по эксплуатации. Закрытый корпус рубанка. Специально закаленные и отшлифованные ножи гарантируют легкую обработку без излишнего шума.

### Быстрозажимное устройство, пригодное в том числе и для косых отводов.

Прочные, плотно охватывающие трубы быстрозажимные кольца из никелированной стали, состоящее из 2 зажимов, каждый с 2 редуцированными полукольцами для труб D 40, 50, 56, 63, 75, 90, 110, 125, 135, 140, 160 мм. Пригодно в том числе и для отводов.

### Трубные опоры

Передвижные, легко позиционируемые опоры для труб D 160 мм для укрепления и лёгкого осевого выравнивания труб и фасонных заготовок. По 2 комплекта опор для труб D 40, 50, 56, 63, 75, 90, 110, 125, 135, 140 мм.

### Комплект поставки

**REMS CCM 160KS.** Машина для стыковой сварки пластиковых труб и фасонных заготовок из PB, PE, PP, PVDF. PE D 40–90 мм PN ≥ 6, PE D 40–110 мм PN ≥ 9, PE D 40–125 мм PN ≥ 11, PE D 40–140 мм PN ≥ 17, PE D 40–160 мм PN ≥ 21. Нагревательный элемент с PTFE-покрытием, 230 В, 50–60 Гц, 1200 Вт. Регулируемая температура 180–290°C, предварительно установленная для труб-PE. Электронное регулирование температуры. Защитный кожух для нагревательного элемента. Электрический торцеватель 230 В, 50–60 Гц, 500 Вт. Прижимной механизм. Фиксатор, пригодный в том числе и для отводов, состоящее из 2 зажимов, каждый с 2 редуцированными полукольцами D 40, 50, 56, 63, 75, 90, 110, 125, 135, 140, 160 мм. 2 опоры для труб D 160 мм с вставками для опор D 40, 50, 56, 63, 75, 90, 110, 125, 135, 140 мм. Стальная подставка со встроенным выдвижным ящиком. Рабочие ключи. Закрывающийся стальной ящик = приспособление для транспортировки.

Арт.-№	
252046	

### Оснастка

Наименование	Арт.-№
Ножи (1 шт.)	252103



Удобная, переносная компактная машина. Идеальна для монтажа сантехники, переноса сточных труб, реконструкции камина трубами PVDF. Для стройплощадки и цеха.

Пластиковые трубы и фасонные заготовки из PB, PE, PP, PVDF	D 75–250 мм
PE D 75–140 мм	PN ≥ 6
PE D 75–160 мм	PN ≥ 9
PE D 75–180 мм	PN ≥ 11
PE D 75–200 мм	PN ≥ 13,6
PE D 75–225 мм	PN ≥ 17,6
PE D 75–250 мм	PN ≥ 22

## REMS CCM 250KS – компактно и прочный.

### Исполнение

Компактный, надёжный, соответствующий стройплощадкам. Вполне переносной. Вес со стальной подставкой 109 кг.

- Алюминиевая станина станка
- Плавающая подвесная опора устройства нагревательного элемента для точной стыковки в области сварки
- Электрорубанок для торцевания концов труб
- Лёгкое движение, смонтированной на шаровых опорах направляющей поверхности устройства нагревательного элемента и электрического устройства рубанка
- Зажимной механизм, пригодный в том числе и для отводов
- Механизм прижима свариваемой трубы, наглядная шкала для лёгкого считывания прижимающего давления, зажимная рукоятка для фиксации
- Машина на подставке из стального листа со встроенным выдвигаемым ящиком для вставок для опор и зажимов
- Используется на верстаке или на стальной подставке (ящик для транспортировки).

### Нагревательный элемент согласно DVS

Плоский нагревательный элемент в форме диска согласно DVS. Электрический нагреватель сделан из коррозионноустойчивого алюминиевого сплава для косвенной теплоотдачи. Нагревательный элемент согласно DVS, сменный. Высококачественное, прочное покрытие PTFE предотвращает следы, свойственные от остатков пластмассы и обеспечивает бесперебойную чистку. Оптимальное распределение температуры и постоянство температуры всей полезной площади.

### Электронное регулирование температуры

Регулируемая температура 180–290°C, предварительно установленная для труб PE. Электронное регулирование температуры обеспечивает установленную температуру автоматически в пределах предписанных DVS границ. Температурный и сетевой сигнализатор.

### Устройство рубанка

Электрорубанок, со специальным универсальным двигателем с высоким крутящим моментом, 500 Вт, для одностороннего или двустороннего торцевания концов труб, согласно DVS. Быстро позиционируемый рубанок с соответствующим работе руководством по эксплуатации. Закрытый корпус рубанка. Специально закаленные и отшлифованные ножи гарантируют легкую обработку без излишнего шума.

### Быстрозажимное устройство для косых отводов

Прочное, полностью охватывающее трубу быстрозажимное устройство из никелированной стали, состоящее из 2 зажимных блоков D 250 мм и с 2 тисками D 250 мм, каждые с 2 зажимными кулачками и 2 зажимами для труб D 75, 90, 110, 125, 160, 200 мм. Пригодно в том числе и для косых отводов. Поставляются зажимные кулачки и зажимные вставки для труб D 140, 180, 225 мм.

### Трубные опоры

Передвижные, легко позиционируемые опоры для труб для укрепления и лёгкого осевого выравнивания труб и фасонных заготовок. По 2 опоры для труб D 75, 90, 110, 125, 140, 160, 180, 200, 225, 250. Поставляются зажимные вставки для труб D 140, 180, 225 мм.

### Комплект поставки

**REMS CCM 250KS.** Машина для стыковой сварки пластиковых труб и фасонных заготовок из PB, PE, PP, PVDF. PE D 75–140 мм PN ≥ 6, PE D 75–160 мм PN ≥ 9, PE D 75–180 мм PN ≥ 11, PE D 75–200 мм PN ≥ 13,6, PE D 75–225 мм PN ≥ 17,6, PE D 75–250 мм PN ≥ 22. Нагревательный элемент с PTFE-покрытием, 230 В, 50–60 Гц, 1300 Вт. Регулируемая температура 180–290°C, предварительно установленная для труб-PE. Электронное регулирование температуры. Электроторцеватель, 230 В, 50–60 Гц, 500 Вт. Зажимные фиксаторы труб, в том числе и для отводов, состоящее из 2 зажимов D 250 мм, каждые с 2 редукционными полукольцами для труб D 75, 90, 110, 125, 160, 200 мм. и по 2 опоры для труб D 75, 90, 110, 125, 160, 200, 250 мм. Стальная подставка со встроенным выдвигаемым ящиком. Рабочие ключи. Закрывающийся стальной ящик = приспособление для транспортировки.

	Арт.-№	
	254025	

### Оснастка

Наименование	Арт.-№	
Ножи (1 шт.)	254103	



Компактная, вполне переносная высокопроизводительная машина для санитарной инсталляции, монтажа сточных труб, реконструкции камина трубами PVDF. Для стройплощадки и цеха.

Пластиковые трубы и фасонные заготовки из PB, PE, PP, PVDF		D 90–315 мм
PE D 90–180 мм	PN ≥ 6	
PE D 90–200 мм	PN ≥ 7,4	
PE D 90–225 мм	PN ≥ 9	
PE D 90–250 мм	PN ≥ 13,6	
PE D 90–280 мм	PN ≥ 17	
PE D 90–315 мм	PN ≥ 21	

**REMS CCM 315RF – удобен для стройплощадки и цеха.**

### Исполнение

Компактный, надёжный, соответствующий стройплощадкам. Весит со станиной и передвижной подставкой 154 кг.

- алюминиевая станина машины
- Плавающая подвесная опора устройства нагревательного элемента REMS CCG 180 для точной стыковки в области сварки
- Электрорубанок для торцевания концов труб
- Лёгкое движение, смонтированной на шаровых опорах направляющей нагревательного элемента и электрорубанка
- Быстрозажимное устройство
- Прижимное устройство, наглядная шкала для лёгкого считывания прижимающего давления, зажимная рукоятка для фиксации

### Нагревательный элемент согласно DVS

Плоский нагревательный элемент в форме дисков согласно DVS. Электрический нагреватель сделан из коррозионноустойчивого алюминиевого сплава для лучшей теплоотдачи. Нагревательный элемент согласно DVS, сменный. Высококачественное, прочное покрытие PTFE предотвращает следы, свойственные от остатков пластмассы и обеспечивает беспроблемную чистку. Оптимальное распределение температуры и постоянство температуры всей полезной площади.

### Электронное регулирование температуры

Регулируемая температура 180–290°C, предварительно установленный для труб PE. Электронное регулирование температуры обеспечивает установленную температуру автоматически в пределах предписанных DVS границ. Температурный и сетевой сигнализатор.

### Устройство рубанка

Электрорубанок, со специальным универсальным двигателем с высоким крутящим моментом, 500 Вт, для одностороннего или двустороннего торцевания концов труб, согласно DVS. Быстро позиционируемый рубанок с соответствующим работе руководством по эксплуатации. Закрытый корпус рубанка. Специально закаленные и отшлифованные ножи гарантируют легкую обработку без излишнего шума.

### Быстрозажимной механизм

Прочные, полностью охватывающие трубу фиксаторы из никелированной стали для труб D 315 мм. По 4 зажимных редуцированных полукольца для труб D 90, 110, 125, 160, 200, 250 мм. Поставляются также редуцированные полукольца для труб D 140, 180, 225, 280 мм

### Трубные опоры

Передвижные, легко позиционируемые опоры для труб D 315 мм для укрепления и лёгкого осевого выравнивания труб и фасонных заготовок. По 2 вставки для опор для труб D 90, 110, 125, 160, 200, 250 мм. Поставляются вставки опор для труб D 140, 180, 225, 280 мм.

### Комплект поставки

**REMS CCM 315RF.** Машина для стыковой сварки пластиковых труб и фасонных заготовок из PB, PE, PP, PVDF, D 90–180 мм ≤ PN 16, D 90–225 мм ≤ PN 10, D 90–280 мм ≤ PN 6, D 90–315 мм ≤ PN 4. Нагревательный элемент с PTFE-покрытием, 230 В, 50–60 Гц, 3000 Вт. Регулируемая температура 180–290°C, предварительно установленная для труб-PE. Электронное регулирование температуры. Электроторцеватель, 230 В, 50–60 Гц, 500 Вт. Прижимной механизм. 2 быстрозажимных фиксатора трубы D 315, каждое с 2 мя редуцированными полукольцами D 90, 110, 125, 160, 200, 250 мм. 2 опоры для труб D 315 мм, с опорными вставками D 90, 110, 125, 160, 200, 250 мм. Рабочий ключ. Ящик для редуцированных полуколец, для опор и зажимов. Передвижная подставка

	Арт.-№
	255020

### Оснастка

Наименование	Арт.-№
Ножи (1 шт.)	255103





Высокопроизводительный электроприбор для рациональной стыковой сварки. Применим повсеместно, в руках или на верстаке.

Пластиковые трубы и фасонные заготовки из РВ, РЕ, РР, PVDF D ≤ 280 мм

**REMS ССГ – Нагревательный элемент согласно DVS. Электронное регулирование температуры. Высококачественное покрытие PTFE.**

### Исполнение

Удобный, легкий. Применим повсеместно, в руках или на верстаке. Для крепления на верстаке, для крепления устройства по горизонтальной или вертикальной позиции, специальный зажим как Оснастка.

### Нагревательный элемент согласно DVS

Плоский нагревательный элемент в форме диска согласно DVS. Электрический нагреватель сделан из коррозионно-устойчивого алюминиевого сплава для косвенной теплоотдачи. Высококачественное, прочное покрытие PTFE предотвращает свойственные от остатков пластмассы следы и обеспечивает бесперебойную чистку. Обеспечивается оптимальное распределение температуры и постоянство температуры по всей площади нагревательного элемента.

### Электронное регулирование температуры

Регулируемая температура 180–290°C, предварительно установлена для труб РЕ. Электронное регулирование температуры обеспечивает установленную температуру автоматически в пределах предписанных DVS границ. Температурный и сетевой сигнализатор.

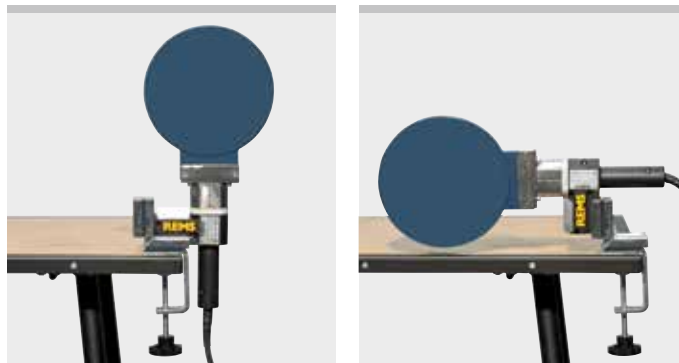

### Комплект поставки

REMS ССГ. Нагревательный элемент для стыковой сварки пластиковых труб и фасонных заготовок из РВ, РЕ, РР, PVDF. PTFE-покрытием нагревательного элемента, 230 В. Регулируемая температура 180–290°C, предварительно устанавливаемая для труб-РЕ. Электронный регулятор температуры. Опорная рама. В картоне.

Наименование	Нагреват. элемент D мм	Трубы D ≤ мм	Мощность Вт	Арт.-№
110/45° EE	125	110	500	250020
125 EE	145	125	700	250120
180 EE	200	180	1200	250220
280 EE	300	280	1300	250320

### Оснастка

Наименование	Арт.-№
<b>Крепление для верстака</b> для крепления устройства по горизонтальной или вертикальной позиции	
REMS ССГ 110/45°, 125, 180	250041
REMS ССГ 280	250341
<b>Стальной ящик</b>	
REMS ССГ 110/45°	250042
REMS ССГ 125	250142
REMS ССГ 180	250242
REMS ССГ 280	250342
<b>Чехол для нагревательного элемента</b>	
REMS ССГ 110, 110/45°, 125	250143
REMS ССГ 180	250243
REMS ССГ 280	250343









# Алмазное сверление

## Алмазный прорезной и шлифовально-разрезной станок

### Всасывание жидкости и сухое всасывание

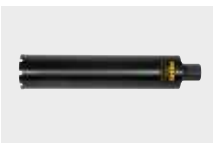
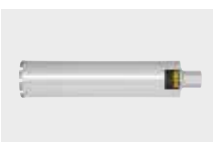
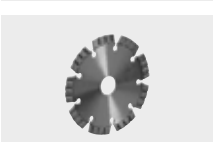
	Электрическая машина алмазного сверления	220
	Стойки	228
	Универсальные алмазные коронки	230
	Универсальные алмазные коронки LS	231
	Сверла по кафелю	232
	Алмазный прорезной и шлифовально-разрезной станок	234
	Алмазные отрезные диски	235
	Пылесос для сухой и влажной уборки	236

Компактный, удобный электроинструмент для кольцевого сверления, напр., в бетоне, железобетоне, кирпичной кладке всех видов, природном камне, асфальте, бесшовном полу всех видов. Мокрое или сухое сверление, вручную или с использованием стоек. Для мастерских и промышленности.

Бетон, железобетон	до D 102 (132) мм
Кирпичная кладка и другие	до D 162 мм

REMS Универсальные коронки также используются для приводов других производителей, смотри страницу 230–231.

**REMS Пикус S1 – Кольцевое безударное сверление. Легко, быстро без вибрации.**

**1 Система – 4 применения.**

**Идеальная машина для монтажников.**

### Универсальное использование

Универсальный привод для мокрого или сухого сверления вручную или с использованием стойки, может быть использован везде, в стесненных условиях, вплотную к стене. Для многих материалов. Для прокладки трубопроводов и кабелей, для вентиляционных каналов методом колонкового бурения.

### Системное преимущество

Только один вид универсальных алмазных коронок для кольцевого сверления для всех приводов REMS Пикус и соответствующих приводов иных производителей. Просты в применении, дешевы. Невозможно перепутать.

### Использование

Компактный ручной привод для безударного кольцевого сверления с посадочным под коронку UNC 1¼ наружный, G ½ внутренний. Прочный, удобный для использования на стройках. Сверхлегкий всего 5,2 кг. Простая быстрая работа, высверливает отверстие 200 мм длиной и 62 мм диаметром всего за 3 мин. Практичный ручной держатель и стабилизатор для ручного сверления. Специальная стойка для высверливания отверстий свыше 60 мм. Система подвода воды для мокрого бурения, с регулируемым запорным клапаном, быстродействующей муфтой с водостопором и соединением под шланг ½". Специальный ротор для отсасывания пыли с разъемом для подключения к пылесосу, как дополнительный аксессуар.

### Привод

Мощный универсальный двигатель 1850 Вт. Число оборотов сверильного шпинделя под нагрузкой 580 мин<sup>-1</sup>. Редуктор, не требующий технического обслуживания. Проскальзывающая муфта безопасности защищает от блокировки. Импульсный переключатель с фиксатором. Соединительный кабель со встроенным выключателем индивидуальной защиты (PRCD).

### Мультифункциональная электроника

Мультифункциональная электроника с ограничением пускового тока для мягкого пуска инструмента и мягкого сверления, автоматический ограничитель числа оборотов на холостом ходу для снижения шума, защиты двигателя и регулирование перегрузок двигателя и редуктора.

### Универсальные алмазные кольцевые коронки

На выбор: Универсальные коронки для алмазного сверления REMS – индуктивная пайка, с возможностью повторного использования или Универсальные коронки для алмазного сверления REMS LS – лазерная сварка, устойчивость к высоким температурам 230–231. Посадочный разъем UNC 1¼ внутренний. Сверление до 420 мм. Специально разработанные высококачественные алмазные сегменты с высоким содержанием алмазов и специальным связующим, для безупречного сверления и длительного срока службы. Для универсального использования при сверлении железобетона и кирпича. Адаптер для использования коронок других производителей, как дополнительный аксессуар. Стопорное кольцо для быстрой смены алмазной коронки для колонкового бурения, в качестве дополнительной комплектации.

### Улавливание пыли по EN 60335-2-69

При работе с минеральными строительными материалами, например, бетоном, железобетоном, кирпичной кладкой, бесшовным полом, образуется большое количество кварцсодержащей минеральной пыли (мелкой кварцевой пыли), опасной для здоровья. Вдыхание мелкой кварцевой пыли опасно для здоровья. Согласно EN 60335-2-69 предписано использовать для отсасывания опасной для здоровья пыли с граничными параметрами взрывоопасности/граничным параметром > 0,1 мг/м<sup>3</sup> как минимум безопасный пылесос для класса пыли М. Учтите национальные предписания. Всасывающий ротор для улавливания пыли при сухом сверлении с подключением для REMS Пульз и других подходящих пылесосов, в качестве принадлежности. REMS Пульз М, сухой и мокрый улавливатель пыли, сертифицирован для улавливания опасной для здоровья пыли класса М, см. стр. 236.

### Водооткачивающее приспособление

Водооткачивающее приспособление для мокрого сверления до D 170 мм, состоит из состоящее из водосборного кольца с уплотнительным кольцом, резиновой шайбы D 200 мм, подгоняется к диаметру сверильной колонки, и универсального прижима для всех стоек сверильного станка REMS, в качестве принадлежности.

### Стойки

По выбору стойка REMS Симплекс 2 или REMS Титан, смотри страницу 228.



REMS Симплекс 2



REMS Титан



REMS Пикус S1 базовый пакет



REMS Пикус S1 Сет 62



REMS Пикус S1 Сет 62 Симплекс 2

### Комплект поставки

**REMS Пикус S1 базовый пакет.** Электрическая алмазная машина для кольцевого сверления отверстий в бетоне, железобетоне до D 102 (132) мм, в кирпичной кладке и другом до D 162 мм. Для сухого/мокрого сверления на весу или на стойке. Приводной инструмент с коронками для кольцевого сверления с соединительной резьбой UNC 1¼" наружной, G ½" внутренняя, редуктор не требующий технического обслуживания, с проскальзывающей муфтой безопасности. Универсальный двигатель 230 В, 50–60 Гц, 1850 Вт. Мультифункциональная электроника с мягким пуском, ограничением числа оборотов на холостом ходу с защитой от перегрузок. Толчковый переключатель с фиксатором. PRCD – выключатель. Число оборотов сверлильного шпинделя 580 мин<sup>-1</sup>. Шланг подачи воды с регулируемым запорным клапаном, быстродействующей муфтой с водостопом и соединением под шланг ½". Контрручка. Вспомогательное центровочное сверло G ½" сверло D 8 мм, шестигранный штифтовый ключ SW 3. Рожковый односторонний ключ SW 32. в прочном стальном чемодане.

	Арт.-№	
	180010	

Другие сетевые напряжения по запросу.

### Комплект поставки

**REMS Пикус S1 Сет 62.** REMS Пикус S1 базовый пакет с универсальными алмазными сверлильными коронками REMS UDKB D 62 мм

	Арт.-№	
	180020	

Другие сетевые напряжения по запросу.

### Комплект поставки

**REMS Пикус S1 Сет 62 Симплекс 2.** REMS Пикус S1 базовый пакет с универсальными алмазными сверлильными коронками REMS UDKB D 62 мм и стойкой REMS Симплекс 2 для сверлильной установки, включая инструменты и комплект крепежа для кирпичной кладки и бетона.

	Арт.-№	
	180031	

Другие сетевые напряжения по запросу.

### Оснастка

Наименование	Арт.-№	
REMS Пикус S1 привод	180000	
Стальной чемодан с вкладышем	180600	

**REMS Универсальные алмазные коронки кольцевого сверления,** индуктивная пайка, возможно повторное использование, страница 230.

**REMS Универсальные алмазные коронки кольцевого сверления LS,** лазерная сварка, устойчивость к высоким температурам, страница 231.

**REMS Пуль L / M,** пылеуловитель сухой и мокрый, страница 236

Дополнительные аксессуары страница 228–229.

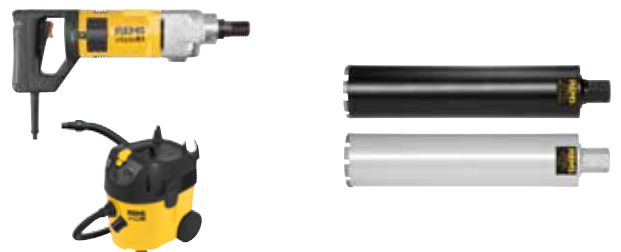



Мощный, удобный электроинструмент для кольцевого сверления, напр., в бетоне, железобетоне, кирпичной кладке всех видов, природном камне, асфальте, бесшовном полу всех видов. Мокрого и сухого сверления, вручную и с использования стойки. Для мастерских и промышленности.

Бетон, железобетон	до D 152 (200) мм
Кирпичная кладка и другие	до D 250 мм

REMS Универсальные коронки также используются для приводов других производителей, смотри страницу 230–231.

## REMS Пикус S3 – Кольцевое безударное сверление. Легко, быстро без вибрации.

### 1 Система – 4 применения.

#### Идеальная машина для монтажников.

#### Универсальное использование

Универсальный привод для мокрого или сухого сверления вручную или с использованием стойки, может быть использован везде, в стесненных условиях, вплотную к стене. Для прокладки трубопроводов и кабеля, для вентиляционных каналов методом колонкового бурения.

#### Системное преимущество

Только один вид универсальных алмазных коронок для кольцевого сверления для всех приводов REMS Пикус и соответствующих приводов иных производителей. Просты в применении, дешевы. Невозможно перепутать.

#### Использование

Компактный ручной привод для безвибрационного кольцевого сверления с посадочным местом под коронку UNC 1¼ наружный, G ½ внутренний. Прочный, удобный для использования на стройках. Всего 7,4 кг. Простая быстрая работа, высверливает отверстие 200 мм длиной и 62 мм диаметром всего за 3 мин. Практичный ручной держатель и стабилизатор для ручного сверления. Специальная стойка для высверливания отверстий свыше 60 мм. Система подвода воды для мокрого бурения, с регулируемым запорным клапаном, быстродействующей муфтой с водостопом и соединением под шланг ½". Специальный ротор для отсасывания пыли с разъемом для подключения к пылесосу, как аксессуар.

#### Привод

Мощный универсальный двигатель 2200 Вт. Три скоростных режима работы для разных диаметров кольцевого сверления. Скорости вращения шпинделя 530 мин<sup>-1</sup>, 1280 мин<sup>-1</sup>, 1780 мин<sup>-1</sup>. Проскальзывающая муфта безопасности защищает от блокировки. Импульсный переключатель с фиксатором. Соединительный кабель со встроенным выключателем индивидуальной защиты (PRCD).

#### Мультифункциональная электроника

Мультифункциональная электроника с ограничением пускового тока для мягкого пуска инструмента и мягкого сверления, автоматический ограничитель числа оборотов на холостом ходу для снижения шума, защиты двигателя и регулирование перегрузок двигателя и редуктора.

#### Универсальные алмазные кольцевые коронки

На выбор: Универсальные коронки для алмазного сверления REMS – индуктивная пайка, с возможностью повторного использования или Универсальные коронки для алмазного сверления REMS LS – лазерная сварка, устойчивость к высоким температурам 230–231. Посадочный разъем UNC 1¼ внутренний. Сверление до 420 мм. Специально разработанные высококачественные алмазные сегменты с высоким содержанием алмазов и специальным связующим, для безупречного сверления и длительного срока службы. Для универсального использования при сверлении железобетона и кирпича. Адаптер для использования коронок других производителей, как дополнительный аксессуар. Стопорное кольцо для быстрой смены алмазной коронки для колонкового бурения, в качестве дополнительной комплектации.

#### Улавливание пыли по EN 60335-2-69

При работе с минеральными строительными материалами, например, бетоном, железобетоном, кирпичной кладкой, бесшовным полом, образуется большое количество кварцсодержащей минеральной пыли (мелкой кварцевой пыли), опасной для здоровья. Вдыхание мелкой кварцевой пыли опасно для здоровья. Согласно EN 60335-2-69 предписано использовать для отсасывания опасной для здоровья пыли с граничными параметрами взрывоопасности/граничным параметром > 0,1 мг/м<sup>3</sup> как минимум безопасный пылесос для класса пыли М. Учтите национальные предписания. Всасывающий ротор для улавливания пыли при сухом сверлении с подключением для REMS Пуль и других подходящих пылесосов, в качестве принадлежности. REMS Пуль М, сухой и мокрый улавливатель пыли, сертифицирован для улавливания опасной для здоровья пыли класса М, см. стр. 236.

#### Водооткачивающее приспособление

Водооткачивающее приспособление для мокрого сверления до D 170 мм, состоит из состоящее из водосборного кольца с уплотнительным кольцом, резиновой шайбы D 200 мм, подгоняется к диаметру сверлильной колонки, и универсального прижима для всех стоек сверлильного станка REMS, в качестве принадлежности.

#### Стойки

По выбору стойка REMS Симплекс 2 или REMS Титан, смотри страницу 228.

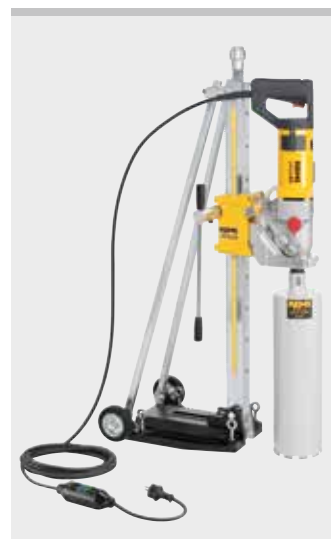

REMS Симплекс 2



REMS Титан



REMS Пикус S3 базовый пакет



REMS Пикус S3 Сет Титан



REMS Пикус S3 Сет 62-82-132 Титан

### Комплект поставки

**REMS Пикус S3 базовый пакет.** Электрическая алмазная машина для кольцевого сверления отверстий в бетоне, железобетоне до D 152 (200) мм, в кирпичной кладке и другом до D 250 мм. Для сухого/мокрого сверления, для работы на весу или на сверильной стойке. Приводной инструмент с резьбовым соединением для сверильной коронки UNC 1¼" наружная, G ½" внутренняя, трехступенчатый редуктор не требующий технического обслуживания с проскальзывающей муфтой безопасности, универсальный двигатель 230 В, 50–60 Гц, 2200 Вт. Мультифункциональная электроника с мягким пуском, ограничением числа оборотов на холостом ходу, защитой от перегрузок. Толч ковый переключатель с фиксатором. PRCD – выключатель. Число оборотов сверильного шпинделя 530 мин<sup>-1</sup>, 1280 мин<sup>-1</sup>, 1780 мин<sup>-1</sup>. Шланг подачи воды с регулируемым запорным клапаном, быстродействующей муфтой с водостопом и соединением под шланг ½". Контрручка. Рожковый односторонний ключ SW 32. В прочном стальном чемодане.

	Арт.-№
	180011

Другие сетевые напряжения по запросу.

### Комплект поставки

**REMS Пикус S3 Сет Титан.** REMS Пикус S3 базовый пакет со стойкой REMS Титан, включая комплект крепежа для кирпичной кладки и бетона.

	Арт.-№
	180029

Другие сетевые напряжения по запросу.

### Комплект поставки

**REMS Пикус S3 Сет 62-82-132 Титан.** REMS Пикус S3 Basic-Pack с универсальными алмазными сверильными коронками REMS UDKB D 62-82-132 мм и стойкой REMS Титан, включая инструменты и комплект крепежа для кирпичной кладки и бетона.

	Арт.-№
	180028

Другие сетевые напряжения по запросу.

### Оснастка

Наименование	Арт.-№
<b>REMS Пикус S3 Привод</b>	180001
<b>Стальной чемодан с вкладышем</b>	180600
<b>REMS Универсальные алмазные коронки кольцевого сверления, индуктивная пайка, возможно повторное использование, страница 230.</b>	
<b>REMS Универсальные алмазные коронки кольцевого сверления LS, лазерная сварка, устойчивость к высоким температурам, страница 231.</b>	
<b>REMS Пуль L / M, пылеуловитель сухой и мокрый, страница 236</b>	
Дополнительные аксессуары страница 228–229.	

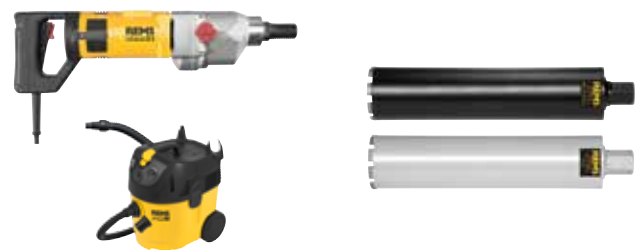

Компактный, удобный электроинструмент для кольцевого сверления, напр., в бетоне, железобетоне, кирпичной кладке всех видов, природном камне, асфальте, бесшовном полу всех видов. С регулировкой скоростей. Мокрого и сухого сверления, вручную и с использования стойки. Для мастерских и промышленности.

Железобетон до D 162 (200) мм

Кирпич до D 250 мм

REMS Универсальные коронки также используются для приводов других производителей, смотри страницу 230–231.

**REMS Пикус SR – Кольцевое безударное сверление. Легко, быстро без вибрации. С регулировкой скоростей.**

**1 Система – 4 применения.**

**Идеальная машина для монтажников.**

**Универсальное использование**

Универсальный привод для мокрого или сухого сверления вручную или с использованием стойки, может быть использован везде, в стесненных условиях, вплотную к стене. Для прокладки трубопроводов и кабеля, для вентиляционных каналов методом колонкового бурения.

**Системное преимущество**

Только один вид универсальных алмазных коронок для кольцевого сверления для всех приводов REMS Пикус и соответствующих приводов иных производителей. Просты в применении, дешевы. Невозможно перепутать.

**Использование**

Компактный ручной привод для безвибрационного кольцевого сверления с посадочным местом под коронку UNC 1 ¼ наружный, G ½ внутренний. Прочный, удобный для использования на стройках. Всего 6,4 кг. Простая быстрая работа, высверливает отверстие 200 мм длиной и 62 мм диаметром всего за 3 мин. Практичный ручной держатель и стабилизатор для ручного сверления. Специальная стойка для высверливания отверстий свыше 60 мм. Система подвода воды для мокрого бурения, с регулируемым запорным клапаном, быстродействующей муфтой с водостопом и соединением под шланг ½". Специальный ротор для отсасывания пыли с разъемом для подключения к пылесосу, как аксессуар.

**Привод**

Мощный универсальный двигатель 2200 Вт. Контроль температуры обмотки полюсов двигателя с положительным температурным коэффициентом сопротивления для защиты от перегрева. Двухступенчатый редуктор, не требующий технического обслуживания. Проскальзывающая муфта безопасности защищает от блокировки. Импульсный переключатель с фиксатором. Соединительный кабель со встроенным выключателем индивидуальной защиты (PRCD).

**Регулировка скорости**

Бесступенчатое электронное регулирование числа оборотов привода для выбора частоты оборотов соответственно материалу. Число оборотов выставляется на регуляторе: 250 мин<sup>-1</sup> до 500 мин<sup>-1</sup> (1 ход) либо от 600 мин<sup>-1</sup> до 1200 мин<sup>-1</sup> (2 ход). Используемая электроника управления скоростью вращения поддерживает на постоянном уровне выбранную скорость вращения под нагрузкой. Преимущество: Оптимальная скорость сверления, выбранная в соответствии с материалом и диаметром коронки (скорость вращения под нагрузкой остается в ходе работы неизменной). Для наилучшей производительности и максимально продолжительного срока службы коронок.

**Мультифункциональная электроника**

Мультифункциональная электроника с ограничением пускового тока для мягкого пуска инструмента и мягкого сверления, автоматический ограничитель числа оборотов на холостом ходу для снижения шума, защиты двигателя и регулирование перегрузок двигателя и редуктора.

**Универсальные алмазные кольцевые коронки**

На выбор: Универсальные коронки для алмазного сверления REMS – индуктивная пайка, с возможностью повторного использования или Универсальные коронки для алмазного сверления REMS LS – лазерная сварка, устойчивость к высоким температурам 230–231. Посадочный разъем UNC 1 ¼ внутренний. Сверление до 420 мм. Специально разработанные высококачественные алмазные сегменты с высоким содержанием алмазов и специальным связующим, для безупречного сверления и длительного срока службы. Для универсального использования при сверлении железобетона и кирпича. Адаптер для использования коронок других производителей, как дополнительный аксессуар. Стопорное кольцо для быстрой смены алмазной коронки для колонкового бурения, в качестве дополнительной комплектации.

**Стойки**

По выбору стойка REMS Симплекс 2 или REMS Титан, смотри страницу 228.

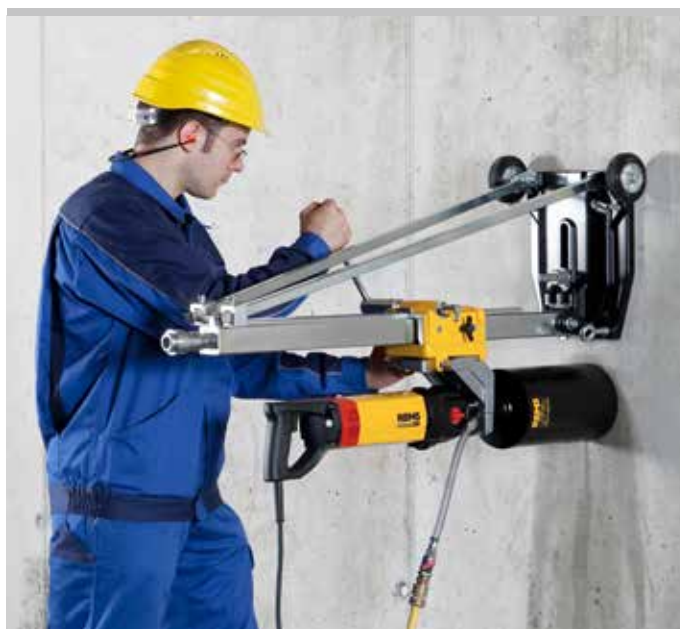

Tested by electrosuisse >>>

Продукция немецкого производства

С регулятором скорости для наилучшей производительности и максимально продолжительного срока службы коронок.



REMS Симплекс 2



REMS Титан



# REMS Пикус SR

Электрический инструмент для кольцевого сверления с алмазными коронками с регулировкой скоростей

## Улавливание пыли по EN 60335-2-69

При работе с минеральными строительными материалами, например, бетоном, железобетоном, кирпичной кладкой, бесшовным полом, образуется большое количество кварцсодержащей минеральной пыли (мелкой кварцевой пыли), опасной для здоровья. Вдыхание мелкой кварцевой пыли опасно для здоровья. Согласно EN 60335-2-69 предписано использовать для отсасывания опасной для здоровья пыли с граничными параметрами взрывоопасности/граничным параметром  $> 0,1 \text{ мг/м}^3$  как минимум безопасный пылесос для класса пыли М. Учтите национальные предписания. Всасывающий ротор для улавливания пыли при сухом сверлении с подключением для REMS Пуль и других подходящих пылесосов, в качестве принадлежности. REMS Пуль М, сухой и мокрый улавливатель пыли, сертифицирован для улавливания опасной для здоровья пыли класса М, см. стр. 236.

## Водооткачивающее приспособление

Водооткачивающее приспособление для мокрого сверления до D 170 мм, состоит из состоящее из водосборного кольца с уплотнительным кольцом, резиновой шайбы D 200 мм, подгоняется к диаметру сверлильной колонки, и универсального прижима для всех стоек сверлильного станка REMS, в качестве принадлежности.



REMS Пикус SR базовый пакет

## Комплект поставки

**REMS Пикус SR базовый пакет.** Электрический инструмент для кольцевого сверления алмазными коронками, с регулировкой скоростей. Для кольцевого сверления отверстий в бетоне, железобетоне до D 162 (200) мм, в кирпичной кладке и другом до D 250 мм. Для сухого и мокрого сверления, на весу или на стойке. Привод с соединительной резьбой для установки алмазных коронок UNC 1¼, наружной и G ½ внутренней, двухступенчатым редуктором, не требующим технического обслуживания с проскальзывающей муфтой безопасности. Универсальный двигатель 230 В, 50–60 Гц, 2200 Вт. Бесступенчатое электронное регулирование числа оборотов: 250 мин<sup>-1</sup> до 500 мин<sup>-1</sup> (1 ход) либо от 600 мин<sup>-1</sup> до 1200 мин<sup>-1</sup> (2 ход). Защита от перегрева. Мультифункциональная электроника с мягким пуском, ограничителем числа оборотов на холостом ходу, защитой от перегрузок. Толчковый выключатель с фиксатором. Кабель со встроенным выключателем безопасности (PRCD). Шланг подачи воды с регулируемым запорным клапаном, быстродействующей муфтой с водостопом и соединением под шланг ½". Контрручка. Рожковый односторонний ключ SW 32. В прочном стальном чемодане.

Арт.-№
183010

Другие сетевые напряжения по запросу.

## Комплект поставки

**REMS Пикус SR Сет Титан.** REMS Пикус SR базовый пакет. со стойкой REMS Титан, включая комплект крепежа для кирпичной кладки и бетона.

Арт.-№
183022

Другие сетевые напряжения по запросу.

## Комплект поставки

**REMS Пикус SR Сет 62-82-132 Титан.** REMS Пикус SR базовый пакет со стойкой REMS Титан, включая комплект крепежа для кирпичной кладки и бетона и универсальные алмазные коронки для сверления REMS UDKB D 62-82-132 мм

Арт.-№
183023

Другие сетевые напряжения по запросу.



REMS Пикус SR Сет Титан



REMS Пикус SR Сет 62-82-132 Титан

## Оснастка

Наименование	Арт.-№
<b>REMS Пикус SR привод</b>	183000
<b>Крепежный комплект</b> , для дополнительного крепления привода REMS Пикус SR на стойке REMS Титан, состоящий из двух распорных анкеров и распорки и 2 болтов с цилиндрической головкой M 8 x 65	183632
<b>Стальной чемодан</b> с вкладышем	180600
<b>REMS Универсальные алмазные коронки</b> кольцевого сверления, индуктивная пайка, возможно повторное использование, страница 230.	
<b>REMS Универсальные алмазные коронки</b> кольцевого сверления LS, лазерная сварка, устойчивость к высоким температурам, страница 231.	
<b>REMS Пуль L / M</b> , пылеуловитель сухой и мокрый, страница 236	
Дополнительные аксессуары страница 228–229.	



Мощный, прочный инструмент для кольцевого сверления, напр., в бетоне, железобетоне, кирпичной кладке всех видов, природном камне, асфальте, бесшовном полу всех видов. «Сухое» и «мокрое» сверление со стойкой для сверления. Для мастерских и промышленности.

Бетон, железобетон,  
кирпичная кладка и другие D 40–300 мм

REMS Универсальные коронки также используются для приводов других производителей, смотри страницу 230–231.

## REMS Пикус S2/3,5 – Кольцевое безударное сверление. Легко, быстро без вибрации.

### Универсальное использование

Универсальный привод для мокрого или сухого сверления вручную или с использованием стойки, может быть использован везде, в стесненных условиях, вплотную к стене. Для прокладки трубопроводов и кабеля, для вентиляционных каналов методом колонкового бурения.

### Системное преимущество

Только один вид универсальных алмазных коронок для кольцевого сверления для всех приводов REMS Пикус и соответствующих приводов иных производителей. Просты в применении, дешевы. Невозможно перепутать.

### Использование

Компактный ручной привод для безударного кольцевого сверления с посадочным местом под коронку UNC 1¼ наружный. Стопорное кольцо для быстрой смены алмазной коронки для колонкового бурения. Прочный, удобный для использования на стройках. Вес всего 14,4 кг. Простая быстрая работа, высверливает отверстие 200 мм длиной и 62 мм диаметром всего за 2 мин. Специальная пластина привода для быстрого закрепления на стойке. Система подвода воды для мокрого бурения, с регулируемым запорным клапаном, быстродействующей муфтой с водостопором и соединением под шланг ½".

### Привод

Мощный универсальный двигатель 3420 Вт. Три скоростных режима работы для разных диаметров кольцевого сверления. Скорости вращения шпинделя 320 мин<sup>-1</sup>, 760 мин<sup>-1</sup>. Проскальзывающая муфта безопасности защищает от блокировки. Выключатель с балансирным рычажком. Соединительный кабель со встроенным выключателем индивидуальной защиты (PRCD).

### Мультифункциональная электроника

Мультифункциональная электроника с ограничением пускового тока для мягкого пуска инструмента и мягкого сверления, автоматический ограничитель числа оборотов на холостом ходу для снижения шума, защиты двигателя и регулирование перегрузок двигателя и редуктора.

### Универсальные алмазные кольцевые коронки

На выбор: Универсальные коронки для алмазного сверления REMS – индуктивная пайка, с возможностью повторного использования или Универсальные коронки для алмазного сверления REMS LS – лазерная сварка, устойчивость к высоким температурам 230–231. Посадочный разъем UNC 1¼ внутренний. Сверление до 420 мм. Специально разработанные высококачественные алмазные сегменты с высоким содержанием алмазов и специальным связующим, для безупречного сверления и длительного срока службы. Для универсального использования при сверлении железобетона и кирпича. Адаптер для использования коронок других производителей, как дополнительный аксессуар. Стопорное кольцо для быстрой смены алмазной коронки для колонкового бурения, в качестве дополнительной комплектации.

### Стойки REMS Титан

Прочная, особо устойчивая стойка для сверления в железобетоне и др. материалах до D 300 мм. Для самых высоких требований. Стойка из прочного прямоуглового профиля из прецизионной стали. Ø 50 мм, с наклепом, механически точно обработанной, для мягкого безвибрационного хода подающих салазок. С бесступенчатым отклонением до 45°, с двойной опорой на регулируемых цельных стальных стойках, для обеспечения высокого давления подачи. Особо прочная трехсторонняя направляющая стойки на основании и трехкратное перекрестное крепление для высокой устойчивости при вертикальном сверлении. 4 рым-болта для выравнивания неровностей поверхности пола и точной установки. Шкала глубины сверления. Подающие салазки направляются по всем сторонам за счет регулируемых пластиковых подшипников скольжения. Точное подающее устройство гарантирует легкое сверление без вибрации и точную подачу при сверлении без образования вибрации. Для высокого прижима при подаче и продолжительного срока службы сверлильных коронок. В подающие салазки встроены ватерпас для точного выравнивания стойки. Фиксация подающих салазок для легкой установки сверлильных коронок и безопасной транспортировки. Прочная прижимная планка из износостойчивого высокопрочного чугуна. Быстрозажимное устройство для крепления приводных машин с соответствующей соединительной пластиной. Особо устойчивый зажимный уголок, устойчивый к изгибу и скручиванию, для крепления приводных машин с зажимным крепежным патроном D 60 мм. Передающий усилие гребенчатый привод с эргономичным, монтируемым с обеих сторон подающих салазок рычагом подачи. Широкая стальная гребенка. Основание с пазом для уплотнительного кольца вакуумного крепления. Вакуумное крепление как аксессуар. Сверлильная стойка с регулируемой зажимной головкой для закрепления стойки между потолком и полом или между двумя стенами. Подвижная стойка для легкой транспортировки. Вес 19,5 кг.



REMS Титан

С инструментами, состоящими из шестигранного штифтового ключа SW 6, гаечных ключей SW 19 и SW 30 и крепежного комплекта для кирпичной кладки и бетона, состоящего из 2 замковых анкеров M12 для кирпичной кладки, 10 забивных анкеров M12 для бетона, насадок для забивных анкеров M12, рифленого анкера со сплошной накаткой M12 × 65, быстрозажимной гайки, шайбы, сверло по камню из закаленного металла D 15 мм SDS-plus, в коробке.

## Водооткачивающее приспособление

Водооткачивающее приспособление для мокрого сверления до D 170 мм, состоит из состоящее из водосборного кольца с уплотнительным кольцом, резиновой шайбы D 200 мм, подгоняется к диаметру сверлильной колонки, и универсального прижима для всех стоек сверлильного станка REMS, в качестве принадлежности.

### Комплект поставки

**REMS Пикус S2/3,5 базовый пакет.** Электрический алмазный инструмент для кольцевого сверления отверстий в бетоне, железобетоне, кирпичной кладке всех видов, природном камне, асфальте, бесшовном полу всех видов, до D 300 мм. Для сухого/мокрого сверления, для работы на сверлильной стойке. Приводной инструмент с резьбовым соединением для сверлильной коронки UNC 1¼" наружная, трехступенчатый редуктор, не требующий технического обслуживания с проскальзывающей муфтой безопасности, универсальный двигатель 230 В, 50–60 Гц, 3420 Вт. Многофункциональная электроника с мягким пуском, ограничением числа оборотов на холостом ходу, защитой от перегрузок. Толч ковый переключатель с фиксатором. PRCD – выключатель. Число оборотов сверлильного шпинделя 320 мин<sup>-1</sup>, 760 мин<sup>-1</sup>. Шланг подачи воды с регулируемым запорным клапаном, быстродействующей муфтой с водостопом и соединением под шланг ½". Стопорное кольцо. Рожковый односторонний ключ SW 32. В картонной упаковке.

	Арт.-№	
	180012	

Другие сетевые напряжения по запросу.



### Комплект поставки

**REMS Пикус S2/3,5 Сет Титан.** REMS Пикус S2/3,5 базовый пакет со стойкой REMS Титан, включая комплект крепежа для кирпичной кладки и бетона.

	Арт.-№	
	180030	

Другие сетевые напряжения по запросу.



### Оснастка

Наименование

**REMS Универсальные алмазные коронки кольцевого сверления**, индуктивная пайка, возможно повторное использование, страница 230.

**REMS Универсальные алмазные коронки кольцевого сверления LS**, лазерная сварка, устойчивость к высоким температурам, страница 231.

**REMS Пуль L / M**, пылеуловитель сухой и мокрый, страница 236

Дополнительные аксессуары страница 228–229.





## Комплект поставки

**REMS Симплекс 2.** Прочная, удобная стойка для алмазного сверления до D 200 мм. Стойка из прочного прямоугольного профиля из прецизионной стали.  $\varnothing$  50 мм, с наклепом, механически точно обработанного, для мягкого безвибрационного хода подающих салазок. Стойка стабильной конструкции с двумя винтовыми креплениями, для высокой устойчивости при сверлении. Стойка из стального профиля. 4 установочных винта для компенсации неровностей пола и точной установки. Зажимный уголок для крепления приводных машин с зажимным крепежным патроном D 60 мм. Подающие салазки направляются по всем сторонам за счет регулируемых пластиковых подшипников скольжения. Точное подающее устройство гарантирует легкое сверление без вибрации и точную подачу при сверлении без образования вибрации. Для высокого прижима при подаче и продолжительного срока службы сверлильных коронок. В подающие салазки встроен ватерпас для точного выравнивания стойки. Фиксация подающих салазок для легкой установки сверлильных коронок и безопасной транспортировки. Прочный зажимный уголок, устойчивый к изгибу и скручиванию, для установки приводных машин с зажимным крепежным патроном D 60 мм. Передающий усилие гребенчатый привод с эргономичным, монтируемым с обеих сторон подающих салазок рычагом подачи. Широкая стальная гребенка. Вес 12 кг.

С инструментами, состоящими из шестигранного штифтового ключа SW 6, рожковых гаечных ключей SW 19 и SW 30 и комплекта крепежа для кирпичной кладки и бетона, состоящего из 2 анкеров M12 для кирпичной кладки, 10 забивных анкеров M12 для бетона, насадки для забивных анкеров M12, установочного винта со сплошной накаткой M12  $\times$  65, быстрозажимной гайки, шайбы, сверло по камню из закаленного металла D 15 мм SDS-plus, в коробке.

Для REMS Пикус S1, REMS Пикус S3, REMS Пикус SR  
и приводов других производителей.

	Арт.-№	
	183700	



## Комплект поставки

**REMS Титан.** Прочная, особо устойчивая стойка для сверления в железобетоне и др. материалах до D 300 мм. Для самых высоких требований. Стойка из прочного прямоугольного профиля из прецизионной стали.  $\varnothing$  50 мм, с наклепом, механически точно обработанной, для мягкого безвибрационного хода подающих салазок. С бесступенчатым отклонением до 45°, с двойной опорой на регулируемых цельных стальных стойках, для обеспечения высокого давления подачи. Особо прочная трехсторонняя направляющая стойки на основании и трехкратное перекрестное крепление для высокой устойчивости при вертикальном сверлении. 4 рым-болта для выравнивания неровностей поверхности пола и точной установки. Шкала глубины сверления. Подающие салазки направляются по всем сторонам за счет регулируемых пластиковых подшипников скольжения. Точное подающее устройство гарантирует легкое сверление без вибрации и точную подачу при сверлении без образования вибрации. Для высокого прижима при подаче и продолжительного срока службы сверлильных коронок. В подающие салазки встроен ватерпас для точного выравнивания стойки. Фиксация подающих салазок для легкой установки сверлильных коронок и безопасной транспортировки. Прочная прижимная планка из износостойчивого высокопрочного чугуна. Быстрозажимное устройство для крепления приводных машин с соответствующей соединительной пластиной. Особо устойчивый зажимный уголок, устойчивый к изгибу и скручиванию, для крепления приводных машин с зажимным крепежным патроном D 60 мм. Передающий усилие гребенчатый привод с эргономичным, монтируемым с обеих сторон подающих салазок рычагом подачи. Широкая стальная гребенка. Основание с пазом для уплотнительного кольца вакуумного крепления. Вакуумное крепление как аксессуар. Сверлильная стойка с регулируемой зажимной головкой для закрепления стойки между потолком и полом или между двумя стенами. Подвижная стойка для легкой транспортировки. Вес 19,5 кг.

С инструментами, состоящими из шестигранного штифтового ключа SW 6, гаечных ключей SW 19 и SW 30 и крепежного комплекта для кирпичной кладки и бетона, состоящего из 2 замковых анкеров M12 для кирпичной кладки, 10 забивных анкеров M12 для бетона, насадок для забивных анкеров M12, рифленого анкера со сплошной накаткой M12  $\times$  65, быстрозажимной гайки, шайбы, сверло по камню из закаленного металла D 15 мм SDS-plus, в коробке.

Системное преимущество: Для REMS Пикус S1, REMS Пикус S3,  
REMS Пикус SR, REMS Пикус S2/3,5 и приводов других производителей.

	Арт.-№	
	183600	



Наименование	Арт.-№
Ручной насос для подачи воды 10 л, для «мокрого» сверления без подключения воды	182006
Шаблон для сверления Titan для простого размещения крепежных отверстий. Для стойки REMS Titan	183605
Сверло по камню из закаленного металла D 15 мм SDS-plus для забивных анкеров M12	079018
Забивной анкер M12, 50 штук, для бетона	079005
Насадка для забивного анкера M12	182050
Сверло по камню из закаленного металла D 20 мм SDS-plus для распорных анкеров M12	079019
Замковый анкер M12, 10 штук, для кирпичной кладки, многоразового применения	079006
Комплект быстрой фиксации стойки 160 состоящей из рифленого анкера со сплошной накаткой M12 × 52, быстрозажимной гайки, шайбы.	079010
Комплект быстрой фиксации стойки 500 для крепления стойки без анкеров, с установочным винтом со сплошной накаткой 500 мм, 2 быстрозажимными гайками, шайбами	183607
Вакуумное крепление Titan, состоящее из крышки с ниппелем для соединения под шланг 3/4" и уплотнительного кольца для основания стойки.	183603
Вакуумный насос, для создания разрежения ≤ -900 мбар (90%), состоящий из шибберного насоса сухого хода, без масла, производительностью 6 м³/ч, конденсаторного двигателя 230 V, 50–60 Гц, 250 Вт, с защитой от брызг, внутреннего всасывающего фильтра с функцией шумоподавления и 5 м тканного шланга из ПВХ с быстрозажимной муфтой.	183670
Лазерный указатель центра отверстия	183604
Вспомогающая центровочная направляющая G 1/2 со сверлом по камню из закаленного металла D 8 мм	180150
Сверло по камню из закаленного металла D 8 мм для засверливающей направляющей	079013
Односторонний рожковый гаечный ключ SW 41 для отвинчивания универсальных алмазных коронок	079003
Стопорное кольцо для быстрой смены алмазной коронки для колонкового бурения	180015
Удлинитель 200 мм	180155
Точильный камень для алмазных коронок	079012
Специальный нивелир со специальными гироскопами для выставления стойки установки алмазного бурения в 3-х плоскостях	182009
Всасывающий ротор для улавливания пыли с резьбовым подсоединением G 1/2 внешним, UNC 1 1/4 внешним и с подсоединением для REMS Пуль и других подходящих пылесосов.	180160
Устройство подачи воды, для мокрого сверления до D 170 мм, состоящее из водосборного кольца с уплотнительным кольцом, резиновой шайбы D 200 мм и универсального прижимного устройства для всех стоек REMS.	183606
Шайба D 200 мм, 10 штук, для устройства отсасывания воды	183675
REMS Пуль L / M, сухой и мокрый улавливатель пыли, сертифицирован для улавливания опасной для здоровья пыли по EN 60335-2-69, см. стр. 236	

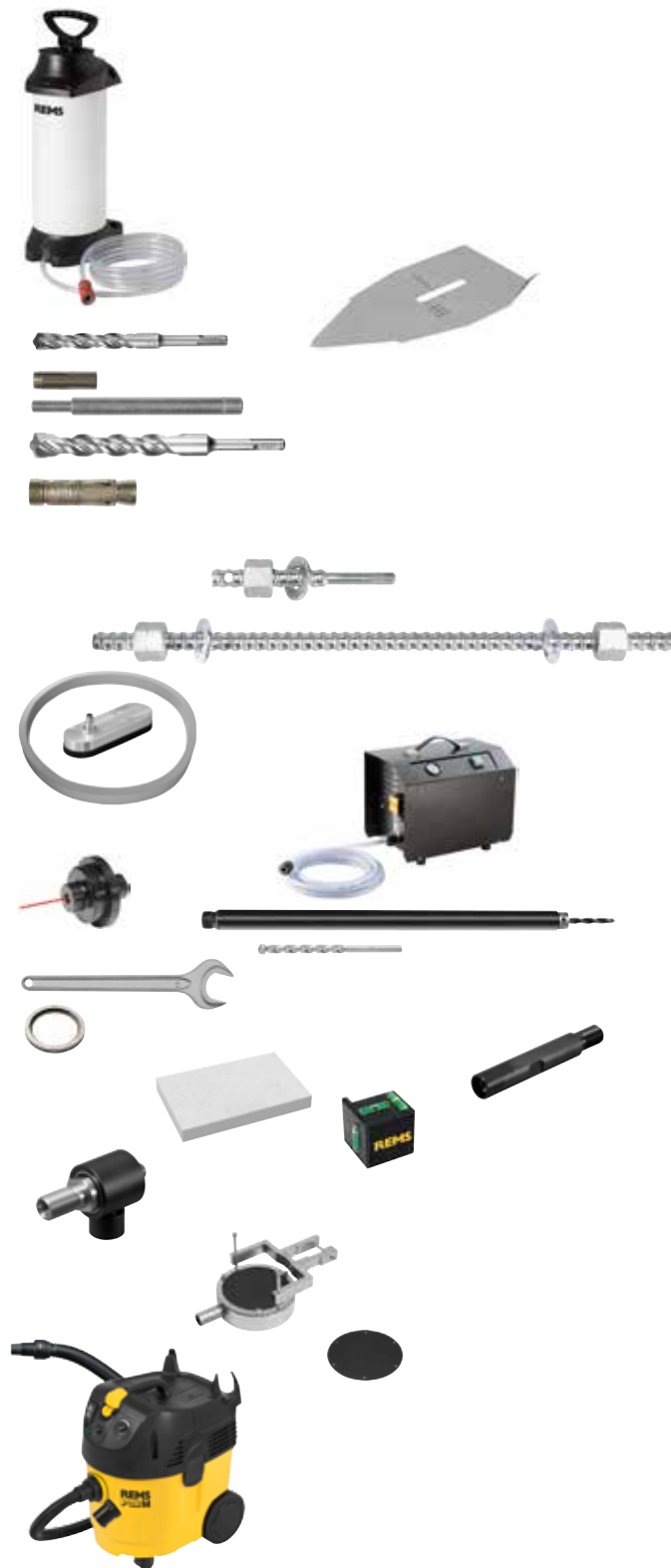

# REMS универсальные алмазные коронки

Для REMS Пикус S1, Пикус SR, Пикус S3, Пикус S2/3,5 и приводов других производителей

Высококачественные универсальные алмазные коронки. Индуктивная пайка. Универсальные для сухого/мокрого сверления, сверления на весу или на стойке. Идеальны для универсального применения для работ по железобетону, кирпичной кладке и других материалов.

Бетон, железобетон, кирпичная кладка всех видов, природный камень, асфальт, бесшовный пол всех видов и другие D 32–300 мм

**REMS Универсальные алмазные коронки – Индуктивная пайка. Алмазные сегменты с клинообразной заборной частью (“форма крыши”) для быстрой, легкой и тихой засверловки.**

**Универсальные, применимы для различных материалов.**

Универсальное применение для многих материалов, для сухого и влажного сверления, с руки или с помощью стойки сверлильного станка.

Единое резьбовое посадочное соединение UNC 1¼ внутренняя, глубина сверления 420 мм.

Специально разработанные высококачественные алмазные сегменты с высоким содержанием алмазов и специальным связующим материалом, для особо длительного срока эксплуатации.

Алмазные сегменты с клинообразной заборной частью (“форма крыши”) для быстрой, легкой и тихой засверловки. Индуктивная пайка на полностью автоматизированных напаячных установках для постоянно высокого качества пайки. Коронки с напаянными алмазными сегментами восстанавливаются простой высокотемпературной пайкой.

Стопорное кольцо для быстрой смены алмазной коронки для колонкового бурения, в качестве дополнительной комплектации.

В качестве привода используется привод REMS Пикус или подходящие приводы иных производителей с резьбовым посадочным соединением UNC 1¼ (наружная). Адаптер для установки алмазной кольцевой коронки REMS к приводам с посадочным соединением иного типа поставляется в качестве дополнительного аксессуара.

## Комплект поставки

**REMS Универсальные алмазные коронки.** Индуктивная пайка, повторное использование. Универсальные для сухого/мокрого сверления, сверления на весу или на стойке. Для многих материалов, напр., в бетоне, железобетоне, кирпичной кладке всех видов, природном камне, асфальте, бесшовном полу всех видов. Единое резьбовое посадочное соединение UNC 1¼ внутренняя, глубина сверления 420 мм. В картонной упаковке.

D × глубина × длина	Кол-во сегментов	Арт.-№
UDKB 32 × 420 × UNC 1¼	4	181010
UDKB 42 × 420 × UNC 1¼	4	181015
UDKB 52 × 420 × UNC 1¼	5	181020
UDKB 62 × 420 × UNC 1¼	6	181025
UDKB 72 × 420 × UNC 1¼	7	181030
UDKB 82 × 420 × UNC 1¼	7	181035
UDKB 92 × 420 × UNC 1¼	8	181040
UDKB 102 × 420 × UNC 1¼	8	181045
UDKB 112 × 420 × UNC 1¼	9	181050
UDKB 125 × 420 × UNC 1¼	10	181057
UDKB 132 × 420 × UNC 1¼	11	181060
UDKB 152 × 420 × UNC 1¼	12	181065
UDKB 162 × 420 × UNC 1¼	12	181070
UDKB 182 × 420 × UNC 1¼	12	181075
UDKB 200 × 420 × UNC 1¼	12	181080
UDKB 225 × 420 × UNC 1¼	13	181085
UDKB 250 × 420 × UNC 1¼	14	181090
UDKB 300 × 420 × UNC 1¼	22	181095

## Оснастка

Наименование	Арт.-№
Стопорное кольцо для быстрой смены алмазной коронки для колонкового бурения	180015
Удлинитель 200 мм	180155
Адаптер UNC 1¼ наружная – G ½ наружная	180052
Адаптер UNC 1¼ наружная – G ½ внутренний	180056
Адаптер UNC 1¼ наружная – Hilti BI	180053
Адаптер UNC 1¼ наружная – Hilti BU	180054
Адаптер UNC 1¼ наружная – Würth	180055
Точильный камень для алмазных коронок	079012
Гаечный ключ SW 41 для алмазных сверлильных коронок	079003

Адаптеры для использования алмазной кольцевой коронки REMS LS с приводами других производителей - по запросу.



Продукция немецкого производства





# REMS универсальные алмазные коронки LS

Для REMS Пикус S1, Пикус SR, Пикус S3, Пикус S2/3,5 и приводов других производителей

Высококачественные универсальные алмазные коронки. Лазерная сварка. Универсальные для сухого/мокрого сверления, сверления на весу или на стойке. Идеальны для универсального применения для работ по железобетону, кирпичной кладке и другим материалам.

Бетон, железобетон, кирпичная кладка всех видов, природный камень, асфальт, бесшовный пол всех видов и другие D 32–200 мм

**REMS Универсальные алмазные коронки LS – лазерная сварка. Алмазные сегменты с клинообразной заборной частью (“форма крыши”) для быстрой, легкой и тихой засверловки.**

**Универсальные, применимы для различных материалов.**

Универсальное применение для многих материалов, для сухого и мокрого сверления, на весу или с помощью стойки для сверлильной установки  
Единая соединительная резьба UNC 1¼ внутренняя, глубина сверления 420 мм.

Специально разработанные высококачественные алмазные сегменты с высоким содержанием алмазов и специальным связующим материалом, для особо длительного срока эксплуатации

Алмазные сегменты с клинообразной заборной частью (“форма крыши”) для быстрой, легкой и тихой засверловки. Лазерная сварка на автоматических сварочных машинах для достижения стабильно высокого качества сварных соединений. Высокая термостойкость – сегменты не отпаиваются и при высокой температурной нагрузке / перегреве

Стопорное кольцо для быстрой смены алмазной коронки для колонкового бурения, в качестве дополнительной комплектации.

В качестве привода используется привод REMS Пикус или подходящие приводы иных производителей с резьбовым посадочным соединением UNC 1¼ (наружная). Адаптер для установки алмазной кольцевой коронки REMS LS к приводам с посадочным соединением иного типа поставляется в качестве дополнительного аксессуара



## Комплект поставки

**REMS Универсальные алмазные коронки.** Лазерная сварка, устойчивость к высоким температурам. Универсальные для сухого/мокрого сверления, сверления на весу или на стойке. Для многих материалов, напр., в бетоне, железобетоне, кирпичной кладке всех видов, природном камне, асфальте, бесшовном полу всех видов. Единое резьбовое посадочное соединение UNC 1¼ внутренняя, глубина сверления 420 мм. В картонной упаковке.

D × глубина × длина	Кол-во сегментов	Арт.-№
UDKB LS 32 × 420 × UNC 1¼	1	181410
UDKB LS 42 × 420 × UNC 1¼	4	181415
UDKB LS 52 × 420 × UNC 1¼	5	181420
UDKB LS 62 × 420 × UNC 1¼	6	181425
UDKB LS 72 × 420 × UNC 1¼	6	181430
UDKB LS 82 × 420 × UNC 1¼	7	181435
UDKB LS 92 × 420 × UNC 1¼	8	181440
UDKB LS 102 × 420 × UNC 1¼	9	181445
UDKB LS 112 × 420 × UNC 1¼	9	181450
UDKB LS 125 × 420 × UNC 1¼	10	181457
UDKB LS 132 × 420 × UNC 1¼	10	181460
UDKB LS 152 × 420 × UNC 1¼	11	181465
UDKB LS 162 × 420 × UNC 1¼	12	181470
UDKB LS 182 × 420 × UNC 1¼	13	181475
UDKB LS 200 × 420 × UNC 1¼	14	181480



## Оснастка

Наименование	Арт.-№
Стопорное кольцо для быстрой смены алмазной коронки для колонкового бурения	180015
Удлинитель 200 мм	180155
Адаптер UNC 1¼ наружная – G ½ наружная	180052
Адаптер UNC 1¼ наружная – G ½ внутренний	180056
Адаптер UNC 1¼ наружная – Hilti BI	180053
Адаптер UNC 1¼ наружная – Hilti BU	180054
Адаптер UNC 1¼ наружная – Würth	180055
Точильный камень для алмазных коронок	079012
Гаечный ключ SW 41 для алмазных сверлильных коронок	079003

Адаптеры для использования алмазной кольцевой коронки REMS LS с приводами других производителей - по запросу.

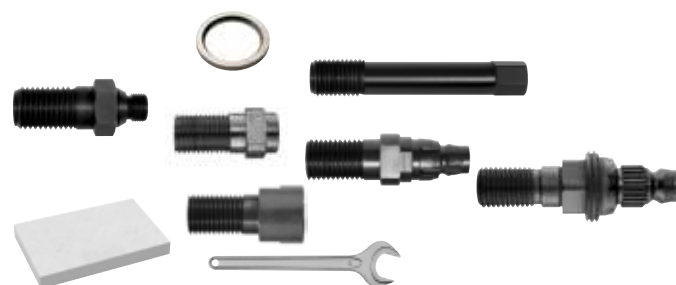

# Сверла по кафелю REMS

Полые сверла для сухого сверления

Полые сверла для сухого сверления с алмазами для быстрого и чистого сверления кафеля всех видов. Идеально для монтажа и ремонта.

Керамика, керамогранит, гранит, мрамор и т.д.

## Сверла по кафелю REMS – для сухого сверления.

Универсальное использование для сухого сверления без ударов в керамике, керамограните, мраморе и других материалах. Плитка не дает сколов.

Вода не нужна.

Специальное наполнение внутри полого сверла в качестве охлаждающего средства при нагревании становится жидким и охлаждает сверло.

Простая засверловка без упора благодаря специальному приспособлению с вакуумным креплением.

6-гранная посадка 1/4".

Привод от аккумуляторной дрели-шуруповерта REMS Хеликс (см. стр. 93) и других дрелей-шуруповертов/дрелей (число оборотов  $\geq 1000$  мин<sup>-1</sup>).



## Комплект поставки

**Комплект сверл по кафелю REMS 6-8-10.** Полые сверла для сухого сверления с алмазами со специальным наполнением. Для керамики, керамогранита, гранита, мрамора и других материалов. Сверла по кафелю D 6, 8, 10 мм, приспособление для засверловки с вакуумным креплением. В блистерной упаковке.

	Арт.-№
	181700



## Оснастка

Наименование	Арт.-№
Сверла по кафелю REMS D 5 мм	181710
Сверла по кафелю REMS D 6 мм	181711
Сверла по кафелю REMS D 8 мм	181712
Сверла по кафелю REMS D 10 мм	181713
Сверла по кафелю REMS D 12 мм	181714
Сверла по кафелю REMS D 14 мм	181715

REMS Хеликс, аккумуляторная дрель-шуруповерт, см. стр. 93







Компактный, удобный электроинструмент для сухой шлицевания и резки, напр., бетона, железобетона, кирпичной кладки всех видов, природного камня, бесшовного пола всех видов. Для мастерских и промышленности

### Крокодил 180

Глубина штробы	≤ 38 мм
Ширина штробы	≤ 43 мм
Количество алмазных отрезных дисков	1–2

### Крокодил 125

Глубина штробы	≤ 63 мм
Ширина штробы	≤ 61 мм
Количество алмазных отрезных дисков	1–3

REMS Универсальные алмазные отрезные диски, для подходящих приводов других производителей, см. стр. 235.

### REMS Крокодил – прорезание вместо долбления.

Полностью прилегающая пластина.

Мультифункциональная электроника.

### Универсальное применение

Универсальный привод для сухой резки и шлифования. Идеально для вырезания штроб под укладку труб и электропроводки при монтаже систем отопления, сантехнических, электротехнических систем и систем охлаждения и кондиционирования

### Конструкция

**REMS Krokodil 125:** Компактная, удобная машина, всего 5,8 кг. Прочная, подходит для использования на стройках. Простая, быстрая работа. напр., вырезание штробы в кирпичной кладке длиной 500 мм, глубиной 38 мм, всего за 25 с. Полностью прилегающая пластина во время всего процесса шлицевания/отрезания для управляемого погружения алмазных отрезных кругов, надежной работы без образования пыли и легкой, равномерной подачи. Практичная ручка выключателя, регулируется по 2 позициям, параллельно или поперечно оси машины, и откидная рукоятка, для оптимального рабочего положения и эргономики. Фиксация приводного вала для простой смены универсальных алмазных отрезных кругов. Плавно регулируемый по глубине упор. Встроенный в корпус всасывающий патрубок для подсоединения пылесоса.

**REMS Krokodil 180:** Компактная, удобная машина, всего 7,2 кг. Прочная, подходит для использования на стройках. Простая, быстрая работа. напр., вырезание штробы в кирпичной кладке длиной 500 мм, глубиной 63 мм, всего за 34 с. Полностью прилегающая пластина во время всего процесса шлицевания/отрезания для управляемого погружения алмазных отрезных кругов, надежной работы без образования пыли и легкой, равномерной подачи. Практичная ручка выключателя с 3-кратным передающим усилие рычажным действием для легкого погружения и сильной подачи. Откидная рукоятка, для оптимального рабочего положения и эргономики. Фиксация приводного вала для простой смены универсальных алмазных отрезных кругов. Плавно регулируемый по глубине упор. Встроенный в корпус всасывающий патрубок для подсоединения пылесоса.

### Привод

**REMS Krokodil 125:** Прочный, мощный универсальный двигатель 1850 Вт. Скорость вращения приводного вала под нагрузкой отрезных дисков 5000 мин<sup>-1</sup>. Прочный, не нуждающийся в уходе механизм с безопасной фрикционной муфтой. Предохранительный переключатель импульсного режима с блокировкой случайного включения.

**REMS Krokodil 180:** Прочный, мощный универсальный двигатель 2000 Вт. Скорость вращения приводного вала под нагрузкой отрезных дисков 5000 мин<sup>-1</sup>. Прочный, не нуждающийся в уходе механизм. Предохранительный переключатель импульсного режима с блокировкой случайного включения.

### Мультифункциональная электроника

Мультифункциональная электроника с ограничителем пускового тока для плавного пуска, для аккуратной подачи алмазных отрезных дисков, автоматического ограничения скорости вращения на холостом ходу для уменьшения шума и продления срока службы двигателя, защита от блокировки двигателя и редуктора.

### Универсальные алмазные отрезные диски

Универсальное использование для прямого вырезания штробы и резки. Специально разработанные, высококачественные алмазные сегменты с большим содержанием алмазов и специальным связующим для максимальной производительности вырезания штробы/резки и длительного срока службы. На выбор универсальные алмазные отрезные диски REMS Эко, напаянные, Универсальные алмазные отрезные диски REMS LS Турбо, лазерная сварка, устойчивые к воздействию высоких температур, для быстрой резки в твердых материалах или универсальные алмазные отрезные диски REMS LS HP, HighPerformance, лазерная сварка, устойчивые к воздействию высоким температур, для быстрой резки в особо твердых материалах, с большим сроком службы, (стр. 235). Металлическая основа по EN 13236. Посадочное отверстие Ø 22,23 мм.

### Улавливание пыли по EN 60335-2-69

См. стр. 236.



### Комплект поставки

**REMS Krokodil 125 базовый пакет.** Электрический алмазный штроборезный и шлифовально-отрезной станок для прорезания штробы и разрезания бетона, железобетона, кирпичной кладки всех видов, природного камня, бесшовного пола всех видов. Глубина штробы 38 мм, плавная регулировка. Ширина штробы ≤ 43 мм, изменяется с помощью прокладок 3, 6, 10, 20 мм. Привод с приводным валом Ø 22,2 мм, для 1 или 2 алмазных дисков по EN 13236, Ø ≤ 125 мм, редуктором не требующим обслуживания с предохранительной проскальзывающей муфтой, универсальным двигателем 230 В, 50–60 Гц, 1850 Вт. Многофункциональная электроника с плавным пуском, ограничением скорости вращения на холостом ходу, защитой от перегрузки. Предохранительный переключатель импульсного режима с блокировкой случайного включения. Скорость вращения под нагрузкой 5000 мин<sup>-1</sup>. Патрубок для подключения к пылесосу/пылеотводу. Гаечный ключ SW 13. В прочной металлической коробке.

	Арт.-№	
	185010	

Другие сетевые напряжения по запросу.



### Комплект поставки

**REMS Krokodil 180 базовый пакет.** Электрический алмазный штроборезный и шлифовально-отрезной станок для прорезания штробы и разрезания бетона, железобетона, кирпичной кладки всех видов, природного камня, бесшовного пола всех видов. Глубина штробы 63 мм, плавная регулировка. Ширина штробы ≤ 61 мм, изменяется с помощью прокладок 3, 6, 10, 20 мм. Привод с приводным валом Ø 22,2 мм, для 1, 2 или 3 алмазных дисков по EN 13236, Ø ≤ 180 мм, редуктором не требующим обслуживания, универсальным двигателем 230 В, 50–60 Гц, 2000 Вт. Многофункциональная электроника с плавным пуском, ограничением скорости вращения на холостом ходу, защитой от перегрузки. Предохранительный переключатель импульсного режима с блокировкой случайного включения. Скорость вращения под нагрузкой 5000 мин<sup>-1</sup>. Патрубок для подключения к пылесосу/пылеотводу. Гаечный ключ SW 13. В прочной металлической коробке.

	Арт.-№	
	185011	

Другие сетевые напряжения по запросу.



### Оснастка

Наименование	Арт.-№	
<b>REMS Крокодил 125 приводная машина</b>	185000	
<b>REMS Крокодил 180 приводная машина</b>	185001	
<b>Универсальный алмазный отрезной диск REMS Эко D 125 мм</b> , спеченный, с металлической основой по EN 13236	185020	
<b>Универсальный алмазный отрезной диск REMS LS-Turbo D 125 мм</b> , лазерная сварка, устойчивый к воздействию высоких температур, для быстрого резания и резания твердых материалов, с металлической основой по EN 13236	185021	
<b>Универсальный алмазный отрезной диск REMS LS-Turbo D 125 мм</b> , High-Performance, лазерная сварка, устойчивый к воздействию высоких температур, для быстрого резания и резания очень твердых материалов, с металлической основой по EN 13236.	185022	
<b>Универсальный алмазный отрезной диск REMS Эко D 180 мм</b> , спеченный, с металлической основой по EN 13236	185025	
<b>Универсальный алмазный отрезной диск REMS LS-Turbo D 180 мм</b> , лазерная сварка, устойчивый к воздействию высоких температур, для быстрого резания и резания твердых материалов, с металлической основой по EN 13236	185026	
<b>Универсальный алмазный отрезной диск REMS LS-Turbo D 180 мм</b> , High-Performance, лазерная сварка, устойчивый к воздействию высоких температур, для быстрого резания и резания очень твердых материалов, с металлической основой по EN 13236.	185027	
<b>Шлицевальный резец</b> для удаления перегородки после шлицевания	185024	
<b>Чемодан с прокладкой</b>	185058	
<b>REMS Пуль L / M</b> , пылеуловитель сухой и мокрый, см. стр. 236		



Мощный электрический пылеуловитель сухой и мокрый с автоматической чисткой фильтров. Для применения в мастерских и промышленности.

Для всасывания пыли, грязи и жидкостей.

Идеально для удаления пыли из пазов, при отрезании, сверлении и шлифовании.

Сертифицирован в качестве пылесоса и уловителя опасной для здоровья пыли.

Идеально подходит для всасывания шлама при кольцевом сверлении.

## REMS Пуль L

Класс пыли по EN 60335-2-69	L
Граничные параметры взрывоопасности/ граничные параметры на рабочем месте	> 1 мг/м <sup>3</sup>
Степень пропускания	≤ 1 %

## REMS Пуль M

Класс пыли по EN 60335-2-69	M
Граничные параметры взрывоопасности/ граничные параметры на рабочем месте	> 0,1 мг/м <sup>3</sup>
Степень пропускания	≤ 0,1 %

**REMS Пуль – для сухого и мокрого улавливания пыли. Неизменно высокая мощность всасывания благодаря постоянной автоматической чистке фильтров. Сертифицировано для работы с опасной для здоровья пылью.**

### Универсальное применение

Мощный, удобный пылесос для сухого и мокрого всасывания. Для всасывания пыли, грязи и жидкостей. Идеально подходит для удаления пыли из пазов, при отрезании, кольцевом сверлении и шлифовании. Сертифицирован в качестве пылесоса и пылеуловителя для работы с опасной для здоровья пылью класса M по EN 60335-2-69. Для применения в мастерских и промышленности.

### Конструкция

Компактная, удобная конструкция. REMS Пуль L всего 12,5 кг, REMS Пуль M всего 12,7 кг. Легкость и мобильность благодаря прорезиненным ходовым колесам и поворотным направляющим роликам, фиксируется с помощью направляющего ролика с фиксатором. Резервуар большой емкости 35 л, заливка жидкости - 19 л. Выключатель и переключатель для автоматической чистки фильтра со встроенным зеленым светодиодом и индикатором готовности к эксплуатации автоматического устройства чистки фильтра. Переходник для подсоединения электроинструмента к пылесосу, индивидуально настраивается на всасывающий патрубок используемого электроинструмента. Гибкий всасывающий шланг 2,5 м, практичный удлинитель всасывающего шланга 2,5 м, эргономичная ручка, 2 вставные, хромированные металлические всасывающие трубы 0,5 м для подгонки длины всасывающей трубы. Широкая плоская всасывающая насадка для жидких/сухих продуктов 300 мм с прорезиненными роликами, по выбору монтируется щетка для всасывания пыли и грязи или резиновые губки для всасывания жидкости. Насадка для всасывания из зазоров для узких мест. Большой рабочий радиус благодаря кабелю длиной 7,5 м. Встроенные в пылесосе крепления для кабеля, всасывающего шланга, металлических всасывающих труб и принадлежностей. Практичная рукоятка для переноски.

REMS Пуль M подходит для всасывания опасной для здоровья пыли класса M по EN 60335-2-69 и сертифицирован для этого, с электронным контролем объемного потока, переключатель для адаптации мощности всасывания к различным диаметрам всасывающего шланга (21, 27, 35 мм) и заглушка для соединительного патрубка всасывающего шланга.

### Постоянная автоматическая чистка фильтра

REMS Пуль L и REMS Пуль M с инновационной, патентованной, автоматической чисткой фильтра, предотвращает забивание фильтра пылью, очень эффективны для работы с тонкой пылью. Плоский складчатый фильтр автоматически очищается каждые 15 с посредством целенаправленных, мощных толчков воздуха. Усилие всасывания во время очистки остается стабильным. Патентованная система плоских складчатых фильтров.

### Привод

Прочный, мощный байпасный двигатель, 1200 Вт, с мощной турбиной. Высокая мощность всасывания, плавное регулирование до объема воздуха ≤ 61 л/с, для оптимальной адаптации к площади всасывания и всасываемому материалу.

### Автоматика отключения

Индикатор уровня заполнения с автоматическим отключением при достижении максимального уровня жидкости при всасывании электрически проводящих жидкостей.

### Автоматика включения/выключения электроинструмента

Встроенная в пылесос электрическая розетка для инструментов до 2200 Вт, с электронной автоматикой включения/выключения. При включении/выключении электроинструмента пылесос автоматически включается/выключается. Для экономичной работы.

### Антистатическая система (REMS Пуль M)

Статический заряд отводится через проводящие всасывающие металлические трубы, проводящую ручку E, проводящий всасывающий шланг E, проводящий удлинитель шланга E и проводящий патрубок всасывающего шланга на заземленную верхнюю часть пылесоса.



Сертифицированные пылесосы и пылеуловители для работы с опасной для здоровья пылью по EN 60335-2-69.



Улавливание опасной для здоровья пыли при резании и шлифовании: REMS Пуль M Сет



Улавливание опасной для здоровья пыли при сухом сверлении: REMS Пуль M Сет + Всасывающий ротор для улавливания пыли



## Улавливание пыли по EN 60335-2-69

При работе с минеральными строительными материалами, например, бетоном, железобетоном, кирпичной кладкой, бесшовным полом, образуется большое количество кварцсодержащей минеральной пыли (мелкой кварцевой пыли), опасной для здоровья. Вдыхание мелкой кварцевой пыли опасно для здоровья. Согласно EN 60335-2-69 предписано использовать для отсасывания опасной для здоровья пыли с граничными параметрами взрывоопасности/граничным параметром  $> 0,1 \text{ мг/м}^3$  как минимум безопасный пылесос для класса пыли М. Учтите национальные предписания.

## Отсасывание воды

Для отсасывания воды необходим плоский складчатый фильтр PES. При необходимости использовать мешки фильтра для жидких сред или полиэтиленовые мешки. Мешки фильтра для жидких сред при всасывании грязной воды отделяют воду от твердых частиц грязи. Полиэтиленовые мешки упрощают удаление грязи и предотвращают отложение грязи в резервуаре.

## Комплект поставки

**REMS Пуль L Set.** Электрический сухой и мокрый пылеулавливатель для промышленного применения. Для всасывания пыли, грязи и жидкостей. Идеально для удаления пыли из пазов, при отрезании, сверлении и шлифовании. Сертифицирован в качестве пылесоса и пылеулавливателя для работы с опасной для здоровья пылью класса L по EN 60335-2-69<sup>1)</sup>. Граничные параметры взрывоопасности/граничные параметры на рабочем месте  $> 1 \text{ мг/м}^3$ , степень пропускания  $\leq 1\%$ . Байпасный двигатель 230 В, 50–60 Гц, 1200 Вт. Выключатель и переключатель для автоматической чистки фильтров со встроенным зеленым светодиодом. Переключатель мощности всасывания для плавного регулирования объема воздуха  $\leq 61 \text{ л/с}$ . Ограничитель уровня наполнения с автоматическим отключением. Автоматическая чистка фильтра. Электрическая розетка для инструментов до 2200 Вт, с электронной автоматикой включения/выключения. Большой объем резервуара 35 л, объем для заполнения жидкостью 19 л. Двигается, 2 колеса, направляющий ролик/направляющий ролик с блокировкой. Соединительный кабель 7,5 м. 1 шт. бумажный мешок для фильтра, 1 шт. бумажный фильтр. 2 всасывающие металлические трубы по 0,5 м, ручка, всасывающий шланг 2,5 м, удлинитель всасывающего шланга 2,5 м. Насадка для всасывания мокр./сух. 300 мм с роликами, щетками, резиновыми губами. Насадка для всасывания из зазоров. Переходник шланг всасывания/электроинструмент. Встроенные крепления для соединительного кабеля, шланга всасывания и принадлежностей. В коробке.

Арт.-№

185500

## Комплект поставки

**REMS Пуль M Set.** Электрический сухой и мокрый пылеулавливатель для промышленного применения. Для всасывания пыли, грязи и жидкостей. Идеально для удаления пыли из пазов, при отрезании, сверлении и шлифовании. Сертифицирован в качестве пылесоса и пылеулавливателя для работы с опасной для здоровья пылью класса M по EN 60335-2-69<sup>1)</sup>. Граничные параметры взрывоопасности/граничные параметры на рабочем месте  $> 0,1 \text{ мг/м}^3$ , степень пропускания  $\leq 0,1\%$ . Байпасный двигатель 230 В, 50–60 Гц, 1200 Вт. Выключатель и переключатель для автоматической чистки фильтров со встроенным зеленым светодиодом. Переключатель мощности всасывания для плавного регулирования объема воздуха  $\leq 61 \text{ л/с}$ . Электронная система контроля объемного потока с акустическим сигналом. Переключатель для выбора диаметра всасывающего шланга. Заглушка для соединительного патрубков всасывающего шланга. Ограничитель уровня наполнения с автоматическим отключением. Автоматическая чистка фильтра. Электрическая розетка для инструментов до 2200 Вт, с электронной автоматикой включения/выключения. Большой объем резервуара 35 л, объем для заполнения жидкостью 19 л. Двигается, 2 колеса, направляющий ролик/направляющий ролик с блокировкой. Соединительный кабель 7,5 м. 1 шт. бумажный мешок для фильтра, 1 шт. бумажный фильтр. Антистатическая система с 2 проводящими электричеством всасывающими металлическими трубами по 0,5 м, проводящей ручкой Е, проводящим всасывающим шлангом Е 2,5 м, проводящим удлинителем шланга Е 2,5 м и проводящим патрубком всасывающего шланга. Плоская всасывающая насадка для жидких сред/сухих продуктов 300 мм с роликами, щетками, резиновыми губами. Насадка для всасывания из зазоров. Переходник шланг всасывания/электроинструмент. Встроенные крепления для соединительного кабеля, шланга всасывания и принадлежностей. В коробке.

Арт.-№

185501

## Оснастка

Наименование	Арт.-№
<b>Бумажный мешок фильтра, 5 штук</b> , целлюлоза, 2-слойные, для сухого всасывания, М-сертификация, для нормальной загрязненности, мелкая пыль	185510
<b>Волокнистый мешок фильтра, 5 штук</b> , волокно из полиэстера, 3-слойный, прочный на разрыв, для влажного и сухого всасывания, М-сертификация, для нормальной грязи, мелкая пыль, абразивная пыль, влажная грязь	185511
<b>Мешок фильтра для жидких сред, 5 штук</b> , бумага-полиэстер-спанбонд, прочный на разрыв, для мокрого и сухого всасывания, для абразивной пыли, мокрой грязи, жидкостей	185512
<b>Полиэтиленовый мешок, 10 штук</b> , для мокрого и сухого всасывания для нормальной грязи, мелкой пыли, абразивной пыли, мокрой грязи, жидкостей. Предотвращает загрязнение резервуара.	185513
<b>Плоский складчатый фильтр бумага</b> , целлюлоза, нанопокрyтие, 1 шт., для сухого всасывания, М-сертификация	185514
<b>Плоский складчатый фильтр PES</b> , полиэстер, нанопокрyтие, 1 шт., устойчивый к воздействию воды, не гниет, моется водой. Для мокрого и сухого всасывания, М-сертификация	185515
<b>Переходник шланг всасывания/электроинструмент</b>	185527



Всасывание шлама при мокром сверлении со сверильными стойками REMS:

REMS Пуль L Set  
+ плоский складчатый фильтр PES  
+ приспособление для отсасывания воды



Безопасный пылесос для класса пыли L



Безопасный пылесос для класса пыли M



<sup>1)</sup> Соблюдать национальные предписания по работе с опасной для здоровья пыли и ее утилизации.

# Указатель

## Символы

4" Автоматическая резьбонарезная головка .....	41
CamScope / CamScope S .....	198, 199
CamScope Wi-Fi .....	196, 197
Cu-флис .....	186
Ева .....	24
Е-Пуш 2 .....	99
RAG .....	86

## А

Акку-Кат ANC VE .....	63
Аккумуляторная дрель-отвертка .....	93
Аккумуляторная Универсальная Сабельная пила .....	63
Аккумуляторные ножницы .....	82
Аккумуляторный аксиальный пресс .....	169
Аккумуляторный аксиальный пресс с автоматическим возвратом .....	164, 165
Аккумуляторный радиальный пресс с принудительной подачей .....	121
Аккумуляторный радиальный пресс с принудительным процессом прессовки .....	143
Аккумуляторный радиальный пресс с сигналом отключения .....	142
Аккумуляторный расширитель труб с автоматическим возвратом .....	173, 175, 178
Аккумуляторный трубный расширитель с сигналом отключения .....	176
Аккумуляторный трубогиб .....	114, 115
Аккумуляторный труборез .....	77
Акку-Нано .....	77
Акку-Пресс .....	142
Акку-Пресс ACC .....	143
Акку-РОС Р 40 .....	82
Акку-Экс-Пресс Cu ACC .....	173
Акку-Экс-Пресс Q&E ACC .....	178
Акку-Экс-Пресс П .....	176
Акку-Экс-Пресс П ACC .....	175
Аксиальные прессы .....	163
Аксиальный пресс для работы одной рукой .....	166
Акс-Пресс 25 / 25 L ACC .....	164, 165
Акс-Пресс 40 .....	169
Акс-Пресс НК / Н .....	166
Акула ЗБ .....	94
Акула ВБ .....	94
Аку-Курво .....	114, 115
Алмазное сверление .....	219
Алмазный прорезной и шлифовально-разрезной станок .....	219
Алмазный штирборез и шлифовально-разрезной станок .....	234, 235
Амиго .....	27
Амиго 2 .....	28
Амиго 2 компакт .....	29
Амиго Е .....	26
Ацетиленовая турбо-горелка .....	188

## Б

Блиц .....	188
Быстросменные резьбонарезные головки .....	30
Быстросменные резьбонарезные головки S .....	25

## В

Внутренний гратосниматель .....	87
Всасывание жидкости и сухое всасывание .....	219

## Г

Геркулес .....	96
Гибка труб .....	107
Гидравлический трубогиб .....	108, 109
Головки для лерок / Прокладочные кольца / Направляющие втулки .....	31

## Д

Джумбо .....	95
Дополнительные материалы для нарезания резьбы .....	49
ДуеЦенто .....	80, 81

## З

Замораживание .....	191
Замораживание труб .....	192
Заполнение .....	91
Защищающая губка .....	186

## И

Инструмент для резки труб и снятия фаски .....	85
Исследование труб и каналов .....	195

## К

Кабелерез .....	161
Камера-эндоскоп со стандартом передачи Wi-Fi .....	196, 197
Камера-эндоскоп с радиоэлектронной техникой .....	198, 199
КАТ 110 Cu-INOX .....	86
КАТ 110 П .....	85
Кат ANC VE .....	59
КлинМ .....	97
Кобра 22/32 .....	204, 205, 206, 207
Колум РГ .....	51
Контакт 2000 .....	187
Крокодил 125/180 .....	234, 235
Курво .....	112, 113
Курво 50 .....	111
КэмСис .....	200, 201
Кэтч S .....	92
Кэтч W .....	92

## М

Магнум RG .....	52, 53
Магнум (до 2") .....	34, 35
Магнум (до 3") .....	36, 37
Магнум (до 4") .....	38, 39
Мачо .....	188
Машина для стыковой сварки .....	212, 213, 214, 215
Мини-Кобра .....	202
Мини-Кобра А .....	203
Мини-Пресс ACC .....	121
Монтаж .....	91
МСГ .....	211
Мульти-Пуш .....	100, 101, 102
Мягкая паста из смеси S-Sn97Cu3 по EN 29453 и флюса 3.1.1.C, EN 29454-1 .....	189
Мягкий припой S-Sn97Cu3, EN 29453 .....	189

## Н

Накатка желобков .....	23
Нанесение фасок .....	69
Нано .....	76
Нарезание резьбы .....	23
Нарезные плашки с держателями .....	44
Наружный/внутренний гратосниматель .....	66, 79, 88, 89
Наружный/внутренний гратосниматель .....	87
Ниппельспанер .....	48
Ниппельфикс .....	48
Ножницы для отрезки труб .....	83, 84

## О

Отбортовка .....	171
Отрезка .....	69
Отрезные клещи М .....	161
Отрезные клещи Мини М .....	137

## П

Пайка .....	185
Паста Cu 3 .....	189
Пауер-Пресс .....	140
Пауер-Пресс ACC .....	141
Пауер-Пресс SE .....	139
Пауер-Экс-Пресс Q&E ACC .....	179
Переносная и стационарная лампа .....	97
Переносная станция обработки труб с цепными тисками .....	94
Пикус S1 .....	220, 221
Пикус S2/3,5 .....	226, 227
Пикус S3 .....	222, 223
Пикус SR .....	224, 225
Пилы .....	55
Пильные полотна .....	65
Питон .....	108, 109
Пневматическая сабельная пила для труб .....	62
Подставка для труб .....	96
Подтверждение пригодности .....	159
Полые сверла для сухого сверления .....	232

# Указатель

Пресс-головки .....	167, 168	Торнадо.....	32, 33
Пресс-клещи .....	144, 145, 146, 147, 148, 149, 150, 151, 152, 153, 154, 155, 156, 157, 158	Трубная дисковая пила .....	66
Пресс-клещи Мини .....	122, 123, 124, 125, 126, 127, 128, 129, 130, 131, 132, 133, 134, 135, 136	Трубный расширитель для работы одной рукой .....	174
Пресс-кольцами .....	122, 123, 124, 125, 126, 127, 128, 129, 130, 131, 132, 133, 134, 135, 136, 144, 145, 146, 147, 148, 149, 150, 151, 152, 153, 154, 155, 156, 157, 158	Трубный фаскосниматель .....	86
Припой Lot Cu 3 .....	189	Труборез.....	70, 71, 72, 73, 86
Припой Lot P6.....	189	Труборезная машина.....	78, 80
Проверка .....	91	Турбо Cu-INOX .....	66
Промывка .....	91	Турбо К .....	67
Пропановая турбо-горелка.....	188	<b>У</b>	
Прочистка труб и каналов.....	195	Универсальная дисковая пила с автоматической смазочной системой .....	67
Пуль L / M .....	236, 237	Универсальные алмазные коронки .....	230
Пуль-Пуш.....	202	Универсальные алмазные коронки LS .....	231
Пума VE.....	58	Универсальные пыльные полотна .....	64
Пуш .....	98	Универсальный гратосниматель .....	87
Пылесос для сухой и влажной уборки .....	236, 237	Унимат 75 .....	42, 43
<b>Р</b>		Унимат 77 .....	46, 47
Радиальные прессы .....	119	Устройство всасывания и чистки под давлением .....	202
PAC Cu.....	72	Устройство для муфтовой сварки.....	211
PAC Cu-INOX.....	70, 71	Устройство для накатки желобков.....	50, 51
PAC П.....	73	Устройство для накатки желобков станок.....	51, 52, 53
PAC CT.....	70	Устройство для нарезания резьбы .....	41
Расширение.....	171	Устройство для сварки электромуфтами .....	210
Расширительные головки П .....	177	Устройство для чистки труб с ручным и электрическим приводом .....	202
Режущие диски.....	74	Устройство для чистки труб с электрическим приводом .....	203
Резьбонарезной станок .....	32, 33, 34, 35, 36, 37, 38, 39, 42, 43, 46, 47	<b>Ф</b>	
Резьбонарезные гребенки.....	30	Фриго 2.....	193
Резьбонарезные плашки .....	40	<b>Х</b>	
РОС.....	83, 84	Хеликс VE.....	93
Ручной аксиальный пресс.....	166	Хот Дог 2.....	186
Ручной клупп с быстросменными резьбонарезными головками .....	24	Хуррикан.....	181
Ручной опрессовщик .....	98	Хуррикан X .....	180
Ручной радиальный пресс .....	138	<b>Ц</b>	
Ручной расширитель/отбортовщик.....	180	Центо .....	78, 79
Ручной расширитель труб.....	172, 174	Цепные тиски для труб для верстака.....	94
Ручной трубогиб.....	110, 116	<b>Ч</b>	
Ручной электрический отбортовщик труб.....	183	Чистящие средства.....	97
Ручной электрический расширитель труб .....	182, 183	<b>Э</b>	
РЭГ 3–35.....	87	Эко-Пресс.....	138
РЭГ 8–35.....	88	Экс-Пресс Cu.....	172
РЭГ 10–42.....	88	Экс-Пресс Н.....	174
РЭГ 10–54.....	89	Экс-Пресс П.....	174
РЭГ 10–54 E .....	89	Электрическая машина алмазного сверления .....	220, 221, 222, 223, 226, 227
РЭГ St ¼–2" .....	87	Электрическая машина для прочистки труб.....	204, 205
РЭГ универсальный.....	87	Электрическая сабельная пила.....	60, 61
<b>С</b>		Электрическая универсальная сабельная пила .....	58, 59
Сабельные пилы.....	56, 57	Электрические заправочные и промывочные машины .....	104, 105
Санитоль .....	49	Электрические паяльные щипцы .....	186
Сантехнические ключи .....	92	Электрический аппарат для заморозки труб.....	193
Сварка пластиковых труб .....	209	Электрический аппарат для пайки .....	187
Сверла по кафелю.....	232	Электрический инструмент для кольцевого сверления .....	
Светодиодная аккумуляторная лампа .....	97	с алмазными коронками с регулировкой скоростей .....	224, 225
Свинг.....	110	Электрический опрессовщик .....	99
Сегменты и упоры для гибки труб.....	117	Электрический радиальный пресс .....	139
Синус .....	116	Электрический расширитель/отбортовщик.....	181
Складные верстаки.....	95	Электрический резьбонарезной клупп с быстросменными головками .....	26, 27, 28, 29
Снятие грата.....	69	Электрический трубогиб.....	112, 113
Соглашение об ответственности .....	160	Электрический Трубогиб .....	111
Солар-Пуш .....	104, 105	Электрический труборез .....	76
Специаль .....	49	Электрогидравлический радиальный пресс .....	
Специальные пыльные полотна .....	64	с принудительным процессом прессовки .....	141
ССГ .....	216	Электрогидравлический радиальный пресс с сигналом отключения.....	140
ССМ 160KS.....	213	Электрогидравлический трубный расширитель .....	
ССМ 160RS.....	212	с автоматическим возвратом.....	179
ССМ 250KS.....	214	Электронная система инспекции с камерой .....	200, 201
ССМ 315RF.....	215	Электронное устройство для промывки .....	
Стойки.....	228	и проверки под давлением с компрессором .....	100, 101, 102
<b>Т</b>		ЭМСГ 160 .....	210
Таблица: виды резьбы.....	45	Эскимо .....	192
Твёрдый припой В-Сu94P-710/890, EN 1044 .....	189		
Твист .....	182		
Твист/Хуррикан .....	183		
Тигр ANC/VE/SR.....	60, 61		
Тигр ANC пневматик .....	62		



# Перечень артикулов

Арт.-№	ГП	КВ	Страницу	Арт.-№	ГП	КВ	Страницу	Арт.-№	ГП	КВ	Страницу	Арт.-№	ГП	КВ	Страницу
043052	Z		102, 105	130485	Z		192	151004	H		180	171341	Z		207
047069	Z		102	130490	Z		192	151005	H		180	172000	Z		205
074021	Z		180	130495	Z		192	151010	E		181	172010	M		205
074041	Z		180	131011	M		193	151105	Z		180-181, 183	172011	M		205
076117	Z		180	131110	Z		193	151110	Z		180-181, 183	172012	M		205
079003	Z		229-231	131115	Z		193	151120	Z		180-181, 183	172050	Z		206
079005	Z		229	131156	Z		193	151125	Z		180-181, 183	172051	Z		206
079006	Z		229	131157	Z		193	151130	Z		180-181, 183	172150	Z		206
079010	Z		229	131158	Z		193	151140	Z		180-181, 183	172151	Z		206
079012	Z		229-231	131160	Z		193	151145	Z		180-181, 183	172154	Z		206
079013	Z		229	140100	V	4	49	151150	Z		180-181, 183	172200	Z		206
079018	Z		229	140101	V		49	151155	Z		180-181, 183	172201	Z		206
079019	Z		229	140103	V		49	151160	Z		180-181, 183	172203	Z		206
110000	Z		48	140105	V	12	49	151165	Z		180-181, 183	172205	Z		206
110100	Z		48	140106	V	15	49	151170	Z		180-181, 183	172210	Z		206
110200	Z		48	140110	V	4	49	151175	Z		180-181, 183	172250	Z		207
110300	Z		48	140113	V		49	151200	Z		180-181, 183	172265	Z		207
110400	Z		48	140115	V	12	49	151210	Z		180-181, 183	172270	Z		207
110500	Z		48	140116	V	15	49	151230	Z		180-181, 183	172275	Z		207
110600	Z		48	140119	V	15	97	151240	Z		180-183	172280	Z		207
110620	Z		48	140120	V	15	111, 113, 115-116	151401	Z		180-183	172281	Z		207
110621	Z		48	150000	H		172	151600	Z		181-183	172290	Z		207
111000	Z		48	150005	H		172	151615	Z		210	172291	Z		207
111100	Z		48	150006	H		172	151618	Z		180	172293	Z		207
111200	Z		48	150007	H		172	152106	Z		188	172305	Z		207
111300	Z		48	150010	H		172	152109	Z		188	172310	Z		207
111400	Z		48	150017	H		172	153020	H		110	172340	Z		207
111500	Z		48	150018	H		172	153021	H		110	172341	Z		207
111620	Z		48	150019	H		172	153022	H		110	172610	Z		207
111621	Z		48	150020	H		172	153023	H		110	172611	Z		207
111700	Z		48	150021	H		174	153025	H		110	172612	Z		207
111800	Z		48	150022	H		174	153026	H		110	174000	Z		205
111900	Z		48	150023	H		174	153027	H		110	174010	M		205
113000	H		70	150025	H		174	153028	H		110	174011	M		205
113100	H		70	150026	H		174	153029	H		110	174012	M		205
113200	H	10	70	150027	H		174	153100	Z		110	174050	Z		206
113210	V	10	71, 74, 85-86	150028	H		174	153115	Z		110	174101	Z		206
113213	V	10	71, 74	150029	H		174	153125	Z		110	174150	Z		206
113220	V	10	74	150033	H		174	153140	Z		110	174154	Z		206
113225	V	10	72, 74	150100	Z		172	153155	Z		110	174200	Z		206
113240	H	10	70	150105	Z		172	153160	Z		110	174201	Z		206
113300	H	10	71	150110	Z		172	153170	Z		110	174203	Z		206
113320	H	8	72	150120	Z		172	153175	Z		110	174205	Z		206
113330	H	8	71	150125	Z		172	153180	Z		110	174210	Z		206
113340	H	10	72	150130	Z		172	153185	Z		110	174250	Z		207
113350	H	10	71	150140	Z		172	153190	Z		110	174265	Z		207
113351	H	10	71	150145	Z		172	153195	Z		110	174270	Z		207
113360	Z		71-72, 87	150150	Z		172	153200	Z		110	174275	Z		207
113370	H		72	150155	Z		172	153205	Z		110	174282	Z		207
113380	H		71	150160	Z		172	153210	Z		110	174291	Z		207
113400	H		71	150165	Z		172	153265	Z		110	174293	Z		207
113401	H		71	150170	Z		172	153270	Z		110	174295	Z		207
113410	H		72	150175	Z		172	154000	Z		116	174296	Z		207
113500	H		71	150180	Z		172	154001	H		116	174305	Z		207
113810	H		88	150185	Z		172	154002	H		116	174306	Z		207
113815	Z		88	150190	Z		172	154003	H		116	174310	Z		207
113825	H	10	88	150195	Z		172	154004	H		116	174311	Z		207
113830	H	10	89	150205	Z		172	154010	H		116	174340	Z		207
113835	H	10	89	150210	Z		172	154160	H		116	174341	Z		207
113840	Z		79	150220	Z		172	156000	E		182	175000	Z		201
113900	H	10	87	150225	Z		172	156002	E		182	175008	M		201
113910	H	10	87	150230	Z		172	156004	E		182	175010	M		201
115000	H		98	150235	Z		172	156010	E		183	175011	Z		201
115001	H		98	150240	Z		172	156012	E		183	175016	Z		201
115045	Z		98-99, 102	150245	Z		172	156014	E		183	175018	Z		201
115110	Z		98-99	150250	Z		172	156150	Z		182-183	175026	Z		201
115140	S		102	150500	Z		172	156200	Z		182-183	175057	Z		201
115217	Z		105	150510	Z		174	156225	Z		182-183	175058	Z		201
115220	Z		105	150550	H		174	156250	Z		182-183	175102	Z		197, 199
115221	Z		105	150600	Z		172, 174	156300	Z		182-183	175103	Z		197, 199
115311	M		105	150812	Z		177	156350	Z		182-183	175104	Z		197, 199
115312	M		105	150814	Z		175	156375	Z		182-183	175105	Z		197, 199
115314	Z		105	150826	Z		177	156400	Z		182-183	175106	Z		197, 199
115315	Z		105	150828	Z		177	156425	Z		182-183	175110	E		199
115319	Z		105	150842	Z		177	156450	Z		182-183	175111	E		199
115323	Z		102, 105	150843	Z		177	156475	Z		182-183	175112	E		199
115324	Z		105	150845	Z		177	160010	H		188	175130	E		199
115325	Z		105	150846	Z		177	160200	V	10	189	175131	E		199
115326	Z		105	150849	Z		177	160210	V	10	189	175132	E		199
115375	Z		105	150851	Z		175	160220	V	10	189	175140	E		197
115500	M		99	150855	Z		177	160300	V	25	186	175141	E		197
115602	Z		102	150858	Z		177	161010	H		188	175142	E		197
115610	M		102	150868	Z		177	163020	E		186	175200	Z		93, 97, 121, 140-141, 165, 169, 173, 175-176, 178
115611	M		102	150873	Z		177	163350	Z		186	180000	Z		221
115618	Z		102	150882	Z		177	164011	E		187	180001	Z		223
115621	Z		102	150883	Z		177	164050	E		187	180010	E		221
116000	H		92	150885	Z		177	164110	Z		187	180011	E		223
116005	H		92	150886	Z		177	164111	Z		187	180012	E		227
116010	H		92	150887	Z		177	164115	Z		187	180015	Z		229-231
116015	H		92	150888	Z		177	164250	Z		187	180020	E		221
116020	H		92	150890	Z		175	170010	H		202	180028	E		223
116050	H		92	150894	Z		177	170012	Z		206	180029	E		223
116055	H		92	150897	Z		177	170020	Z		203	180030	E		227
116060	H		92	150912	Z		177	170200	Z		202, 206	180031	E		221
120120	Z		96	150913	Z		177	170201	Z		202-203	180052	Z		230-231
120130	H		96	150914	Z		177	170205	Z		202-203	180053	Z		230-231
120200	H		95	150915	Z		177	170300	H		202	180054	Z		230-231
120240	H		95	150916	Z		177	171150	Z		206	180055	Z		230-231
120250	H		94	150918	Z		175	171151	Z		206	180056	Z		230-231
120270	H		94	150919	Z		175	171200	Z		206	180150	Z		229
130002	H		192	150923	Z		177	1							

# Перечень артикулов

Арт.-№	ГП	КВ	Страницу	Арт.-№	ГП	КВ	Страницу	Арт.-№	ГП	КВ	Страницу	Арт.-№	ГП	КВ	Страницу
181057	V		230	256520	Z		211	341469	S		40	521020	Z		30
181060	V		230	256530	Z		211	341470	S		40	521022	S		30
181065	V		230	261001	E		210	341471	S		40	521026	Z		25
181070	V		230	290000	H		73	341472	S		40	521030	Z		30
181075	V		230	290016	V	10	73-74	341473	S		40	521032	Z		30
181080	V		230	290050	H		73	341474	S		40	521036	Z		25
181085	V		230	290100	H		73	341475	S		40	521040	Z		30
181090	V		230	290116	V	10	73-74	341476	S		40	521042	S		30
181095	V		230	290200	H		73	341477	S		40	521046	Z		25
181410	V		231	290216	V	10	73-74	341478	S		40	521050	Z		30
181415	V		231	290300	H		73	341479	S		40	521052	Z		30
181420	V		231	290316	V	5	73-74	341480	S		40	521056	Z		25
181425	V		231	290400	H		85	341481	S		40	521060	Z		30
181430	V		231	290410	H		86	341482	S		40	521062	Z		30
181435	V		231	290411	H		86	341483	S		40	521066	Z		25
181440	V		231	290412	H		86	341484	S		40	521070	Z		30
181445	V		231	290420	Z		85	341485	S		40	521072	Z		30
181450	V		231	290421	Z		85	341486	S		40	521080	Z		30
181457	V		231	290422	Z		85	341487	S		40	521082	Z		30
181460	V		231	290423	Z		85	341488	S		40	521100	Z		30
181465	V		231	290424	Z		85	341489	S		40	521102	Z		30
181470	V		231	290425	Z		85	341490	S		40	521110	Z		30
181475	V		231	290426	Z		85	341491	S		40	521112	S		30
181480	V		231	290427	Z		85	341493	S		40	521120	Z		30
181700	V		232	290430	Z		85	341494	S		40	521122	Z		30
181710	V		232	290431	Z		85	341495	S		40	521130	Z		30
181711	V		232	290432	Z		85	341496	S		40	521132	Z		30
181712	V		232	290433	Z		85-86	341497	S		40	521140	Z		30
181713	V		232	290437	Z		85	341498	S		40	521142	Z		30
181714	V		232	290440	Z		85-86	341499	S		40	521150	Z		30
181715	V		232	290444	Z		85	341614	V	10	33, 35, 37, 39, 70, 74	521152	S		30
182006	Z		229	290445	Z		85	344100	Z		33, 35, 37, 39, 53	521160	Z		30
182009	Z		229	290446	Z		85	344105	Z		33, 35, 37, 39, 53	521162	Z		30
182050	Z		229	290447	Z		85	344150	Z		33, 35	521170	Z		30
183000	Z		225	290448	Z		85	347000	M		33, 35, 37, 39, 50	521172	S		30
183010	E		225	290449	Z		85	347001	M		50	521180	Z		30
183022	E		225	291000	H		84	347002	M		50	521182	S		30
183023	E		225	291023	V		84	347003	M		50	521200	Z		30
183600	Z		228	291100	H		84	347004	M		50	521202	Z		30
183603	Z		229	291111	V		84	347006	E		51	521210	Z		30
183604	Z		229	291200	H		84	347007	Z		50	521212	Z		30
183605	Z		229	291201	V		84	347008	E		51	521220	Z		30
183606	Z		229	291220	H		84	347009	E		51	521222	Z		30
183607	Z		229	291221	V		84	347010	Z		51	521230	Z		30
183632	Z		225	291240	H	8	83	347030	Z		50	521232	Z		30
183670	Z		229	291241	V		83	347034	Z		50	521240	Z		30
183675	Z		229	291250	H		84	347035	Z		50	521242	Z		30
183700	Z		228	291251	V		84	347040	Z		50	521250	Z		30
185000	E		235	291270	H		84	347046	Z		50	521252	S		30
185001	E		235	291271	V		84	347047	Z		50	521260	Z		30
185010	E		235	291281	V		84	347053	Z		50	521262	S		30
185011	E		235	291301	V		82	370010	M		41	521270	Z		30
185020	V		235	291310	E		82	370011	M		41	521272	Z		30
185021	V		235	292011	Z		86	370012	M		41	521280	Z		30
185022	V		235	292110	H		86	371109	S		41	521282	Z		30
185024	Z		235	292210	H		86	371113	S		41	521300	Z		30
185025	V		235	340100	Z		37, 39	371117	S		41	521302	S		30
185026	V		235	340110	Z		53	371134	S		41	521310	Z		30
185027	V		235	340200	M		33	371138	S		41	521312	Z		30
185058	Z	203, 235		340201	M		33	371142	S		41	521320	Z		30
185500	M		237	340202	M		33	380303	M		37	521322	S		30
185501	M		237	340206	M		33	380304	M		37	521330	Z		30
185510	M		237	340207	M		33	380305	M		37	521332	S		30
185511	Z		237	340208	M		33	380306	M		37	521340	Z		30
185512	Z		237	340220	M		35	380307	M		37	521342	Z		30
185513	Z		237	340221	M		35	380308	M		37	521350	Z		30
185514	Z		237	340222	M		35	380309	M		37	521352	Z		30
185515	Z		237	340226	M		35	380310	M		37	522000	Z		24-29
185527	S		237	340227	M		35	380311	M		37	522051	Z		25
190000	Z		93	340228	M		35	380312	M		37	526050	Z		24
190010	E		93	340230	M		53	380313	M		37	526052	Z		25
190051	Z		93	340231	M		53	380314	M		37	530000	Z		27
190053	Z		93	340232	M		53	380426	M		39	530003	Z		26
250020	E		216	341000	Z		33, 35, 37, 39	380427	M		39	530013	E		26
250041	Z		216	341401	S		40	380428	M		39	530014	E		26
250042	Z		216	341402	S		40	380429	M		39	530020	E		27
250120	E		216	341403	S		40	380430	M		39	530022	E		27
250142	Z		216	341404	S		40	380431	M		39	530023	E		27
250143	Z		216	341406	S		40	380441	M		39	533000	Z		26-27
250220	Z		216	341407	S		40	380442	M		39	536000	Z		26-27
250242	Z		216	341408	S		40	380443	M		39	540000	Z		28
250243	Z		216	341409	S		40	380444	M		39	540001	Z		28
250320	E		216	341411	S		40	380445	M		39	540020	E		29
250341	Z		216	341412	S		40	380446	M		39	540022	E		28
250342	Z		216	341413	S		40	380447	M		39	540023	E		29
250343	Z		216	341414	S		40	380448	M		39	540024	E		29
252026	M		212	341416	S		40	381000	Z		37, 39	540025	E		29
252046	M		213	341417	S		40	381050	Z		37	541401	Z		31
252103	Z		212-213	341418	S		40	381401	S		40	541404	Z		31
254025	M		214	341419	S		40	381405	S		40	541406	Z		31
254103	Z		214	341426	S		40	381410	S		40	541410	Z		31
255020	M		215	341427	S		40	381415	S		40	541413	Z		31
255103	Z		215	341428	S		40	381430	S		40	541414	Z		31
256020	Z		211	341429	S		40	381431	S		40	541415	Z		31
256042	Z		211	341430	S		40	381432	S		40	541416	Z		31
256211	E		211	341431	S		40	381433	S		40	543000	Z		28
256220	E		211	341432	S		40	381622	V		5, 37, 39, 70, 74	543010	Z		29
256231	E		211	341433	S		40	520003	H		24	543100	Z		26-28, 61-62
256240	E		211	341434	S		40	520004	H		24	546000	Z		28-29
256242	E		211	341435	S		40	520008	H		24	560000	Z		61
256320	E		211	341436	S		40	520009	H		24	560001	Z		61
256342	Z		211	341437	S		40	520010	H		24	560002	Z		62
256400	Z		211	341438	S		40	520013	H		24	560003	Z		58
256410	Z		211	341439	S		40	520014	H		24	560004	Z		59
256420	Z		211	341440	S		40	520015	H		24	560008	Z		61
256															

# Перечень артикулов

Арт.-№	ГП	КВ	Страницу	Арт.-№	ГП	КВ	Страницу	Арт.-№	ГП	КВ	Страницу	Арт.-№	ГП	КВ	Страницу
561002	V		64	570480	Z		143-152, 154-157	571775	Z		143-145, 149-150, 156	573162	Z		168
561003	V		64	570482	Z		147-148, 156	571780	Z		143-145, 149-150, 156	573164	Z		168
561004	V		64	570485	Z		143-152, 154-157	571785	Z		143-145, 149-150, 156	573166	Z		168
561005	V		64	570487	Z		144, 147-148, 154-155	571790	Z		143-145, 149-150, 156	573168	Z		168
561006	V		64					571795	Z		143-145, 149-150, 156	573170	Z		168
561007	V		64	570495	Z		144-152, 155	571855	Z		155	573172	Z		168
561008	V		64	570610	Z		155	571865	Z		161	573176	Z		168
561101	V		65	570620	Z		151, 155	571866	Z		135, 161	573178	Z		168
561102	V		65	570630	Z		155	571870	Z		161	573180	Z		168
561103	V		65	570650	Z		151, 155	571871	Z		161	573184	Z		168
561104	V		65	570670	Z		151, 155	571887	Z		161	573186	Z		168
561105	V		65	570680	Z		151, 155	571889	Z		161	573188	Z		168
561106	V		65	570685	Z		155	571890	Z		161	573190	Z		168
561107	V		65	570690	Z		151	571891	Z		135, 161	573282	Z		169
561108	V		65	570695	Z		144, 155	571895	Z		161	573284	Z		165
561109	V		65	570715	Z		144-146, 148-149, 152, 157	571896	Z		135, 161	573320	Z		168
561110	V		65					571900	Z		147, 151, 154	573325	Z		168
561111	V		65	570720	Z		144, 146, 148, 152	571902	Z		147, 151, 154	573330	Z		168
561112	V		65	570725	Z		144-146, 148-149, 152, 157	571980	Z		148	573335	Z		168
561113	V		65					572101	E		137	573360	Z		168
561114	V		65	570730	Z		144, 146, 148-149, 152, 157	572111	E		137	573364	Z		168
561115	V		65					572365	Z		143-145, 147-152, 154-156	573367	Z		168
561116	V		65	570735	Z		144, 146, 148-149, 152, 157					573370	Z		168
561117	V		65					572385	Z		143-144, 146, 148-149, 152	573400	Z		168
561118	V		65	570742	Z		146, 148, 152					573402	Z		168
561119	V		65	570745	Z		143-144, 146, 148-149, 152	572400	Z		143-152, 154-155, 157	573404	Z		168
561120	V		65									573406	Z		168
561121	V		65	570750	Z		143-144, 148-151	572405	Z		143-152, 154-155, 157	573430	Z		169
561122	V		65	570760	Z		144-145, 149-150, 152, 155-157					573432	Z		169
561123	V		65					572470	Z		146	573434	Z		169
561124	V		65	570765	Z		143-152, 154-157	572600	Z		148	573436	Z		169
561125	V		65	570770	Z		143-152, 154-157	572605	Z		148	573438	Z		169
561126	V		65	570775	Z		143-152, 154-157	572610	Z		148	573616	Z		168
563000	Z		61-62	570780	Z		143-152, 154-157	572615	Z		148	573624	Z		168
563008	Z		61-62	570785	Z		143-152, 154-157	572620	Z		148	573628	Z		168
563100	Z		61-62	570790	Z		143-152, 154-157	572625	Z		148	573630	Z		168
563200	Z		61-62	570795	Z		143-152, 154-157	572630	Z		155	573632	Z		168
565051	Z		67	570845	Z		143-144, 148, 152	572632	Z		155	573636	Z		168
565225	Z		63, 115	570850	Z		143-146, 148-149, 152, 155	572634	Z		155	573640	Z		168
566025	Z		63					572636	Z		155	573644	Z		168
566051	Z		58-59, 61-62	570855	Z		143-144, 146, 148, 152	572638	Z		155	573646	Z		168
570100	Z		143, 145-146, 150-151, 153-154, 156-157					572640	Z		155	573647	Z		167
570107	Z		143-146, 148-150, 153-154, 156-157	570860	Z		143-146, 148-149, 152, 155	572642	Z		143	573648	Z		167
570110	Z		143-154, 156-157	570870	Z		143-146, 148-149, 152, 155	572644	Z		143	573649	Z		167
570112	Z		144-145, 148, 153					572646	Z		143	574000	H		136
570115	Z		143-150, 153-154, 156-157	570880	Z		143-146, 148-149, 155	572648	Z		143	574300	H		166
570117	Z		144-145, 148, 153	570910	Z		144, 146, 150, 156-157	572670	Z		152	574302	H		166
570120	Z		143-154, 156-157	570915	Z		144, 146, 150, 156-157	572672	Z		152	574430	Z		136
570125	Z		143-150, 153-154, 156-157	570920	Z		150, 156	572674	Z		152	574436	Z		76-77, 136
570130	Z		143-154, 156-157	570925	Z		144, 146, 150, 156-157	572676	Z		152	574437	Z		166
570132	Z		153, 156	570930	Z		153-154, 157	572678	Z		152	574500	Z		158
570135	Z		143-150, 153-154, 156-157	570932	Z		153	572680	Z		152	574502	Z		124, 126, 128, 130-131, 133, 145, 148-150, 153-154, 156-157
570137	Z		153, 156	570935	Z		144, 147, 153-154, 157	572687	Z		149, 152, 156				
570140	Z		143-154, 156-157	570937	Z		153	572689	Z		149, 152, 156				
570145	Z		143-150, 153-154, 156-157	570940	Z		144, 147, 153-154, 157	572691	Z		149, 152, 156	574504	Z		124, 126, 128, 130-131, 133, 145, 148-150, 153-154, 156-157
570150	Z		143-154, 156-157	570945	Z		144, 147, 153-154, 157	572693	Z		149, 152, 156				
570155	Z		143-150, 153-154, 156-157	570950	Z		144, 147, 153-154, 157	572695	Z		149, 152, 156				
570160	Z		143-146, 148-151, 154, 156-157	570955	Z		144, 147, 153-154, 157	572697	Z		149, 152, 156				
570165	Z		143-150, 153-154, 156-157	571003	Z		140	572706	Z		143-149, 151-154, 156-157	574506	Z		124, 126, 128, 130-131, 133, 145, 148-150, 153-154, 156-157
570170	Z		143-146, 148-151, 154, 156-157	571004	Z		141	572708	Z		143-149, 151-154, 156-157				
570175	Z		143-150, 153-154, 156-157	571013	E		140								
570280	Z		137-139, 179	571014	E		141	572710	Z		153-154, 157				
570290	Z		158	571015	E		140-141	572712	Z		153-154, 157	574508	Z		124, 126, 128, 130-131, 133, 145, 148-150, 153-154, 156-157
570295	Z		158, 161	571125	Z		143-144, 150-152, 155	572714	Z		152				
570300	Z		143, 155	571325	Z		143-148, 150-152, 155	572716	Z		152	574510	Z		124, 126, 128, 130-131, 133, 145, 148-150, 153-154, 156-157
570310	Z		144-145, 148, 150, 152, 155	571330	Z		143-148, 150-152, 155	572718	Z		152				
570315	Z		150	571335	Z		143-147, 150-152, 155	572719	Z		158				
570320	Z		143-152, 154-155, 157	571337	Z		148, 151, 155	572802	Z		158	574512	Z		124, 126, 128, 130-131, 133, 145, 148-150, 153-154, 156-157
570330	Z		148, 155	571340	Z		143, 145-147, 150-152, 155	572809	Z		158				
570340	Z		143-146, 148, 150, 152	571342	Z		148, 151, 155	572810	Z		158	574516	Z		134, 158
570350	Z		143-152, 154-155, 157	571360	Z		149	572815	Z		150, 156	574520	Z		125, 128, 130-134, 146, 150, 153-154, 156-157
570360	Z		143, 146-148, 150, 155	571370	Z		149	572816	Z		150, 156				
570370	Z		143-152, 154-155, 157	571375	Z		149	572817	Z		150, 156	574522	Z		124-125, 127-128, 130-134, 145-146, 149-150, 153-154, 156-157
570380	Z		143-152, 154-155, 157	571380	Z		149	572818	Z		150, 156				
570390	Z		143, 145-146, 148-152, 155	571432	Z		145	572819	Z		145, 156	574524	Z		124-125, 127-128, 130-134, 145-146, 149-150, 153-154, 156-157
570400	Z		146	571434	Z		145	572820	Z		145, 156				
570410	Z		146	571436	Z		145	572821	Z		145, 156	574528	Z		124-125, 127, 130-134, 145-146, 149, 153-154, 156-157
570420	Z		146	571438	Z		145	572822	Z		156				
570430	Z		146	571440	Z		145	572823	Z		156	574530	Z		124-125, 127, 130-134, 145-146, 149, 153-154, 156-157
570440	Z		146	571450	Z		143, 147, 156-157	572824	Z		156				
570450	Z		146	571455	Z		143, 147, 156-157	572828	Z		144, 147-152, 155-156	575005	Z		178
570452	Z		146-149, 157	571460	Z		143, 147, 156-157	572829	Z		147-148, 150, 152, 155	575006	Z		173
570455	Z		143-152, 154-157	571465	Z		143, 147, 156-157					575008	Z		165, 175
570457	Z		145-148, 152	571470	Z		143, 147, 156-157	572830	Z		143, 146, 152	575009	Z		176
570460	Z		143-152, 154-157	571475	Z		143, 156-157	572836	Z		152	575015	E		178
570462	Z		145-148, 152, 155, 157	571477	Z		143, 157	572837	Z		143-145, 147-148, 150-152, 155-156	57			



# Перечень артикулов

Арт.-№	ГП	КВ	Страницу	Арт.-№	ГП	КВ	Страницу	Арт.-№	ГП	КВ	Страницу	Арт.-№	ГП	КВ	Страницу
577011	Е		138	578528	З		127	581540	З		117	751567	С		44
578001	З		121	578530	З		127	582036	З		111, 113, 115–116	751568	С		44
578012	Е		121	578534	З		123, 126, 133–134	582110	З		111	751569	С		44
578290	З		121, 165, 173, 175–176, 178	578536	З		123, 126, 133–134	582120	З		111	751570	С		44
578295	З		134–135	578538	З		123, 126, 133–134	586000	З		113	751571	С		44
578310	З		123–125, 128–134	578540	З		123, 126, 133–134	586012	З		111	753240	З		43
578312	З		123–134	578550	З		133	586015	З		115	759250	С		44
578314	З		123–134	578552	З		123, 133	586100	З		113, 115	759251	С		44
578316	З		123–134	578554	З		123, 133	586150	З		113, 115	759252	С		44
578318	З		123–134	578556	З		133	590000	З		109	759253	С		44
578324	З		123–126, 128, 130–133	578558	З		134	590020	Е		109	759254	С		44
578326	З		123–124, 126, 131	578560	З		126, 128	590021	Е		109	759255	С		44
578328	З		123–126, 128, 130–133	578562	З		126, 128	590022	Е		109	759256	С		44
578330	З		123–124, 126, 131	578564	З		126, 128	590051	З		109	759257	С		44
578332	З		123–126, 128, 130–133	578566	З		123–124, 128, 133	590052	З		109	759258	С		44
578334	З		123–126, 128, 130–133	578568	З		123–124, 128, 133	590053	З		109	759259	С		44
578336	З		123–126, 128, 130–133	578570	З		123–124, 128, 133	590054	З		109	759260	С		44
578338	З		131, 133	578576	З		132	590055	З		109	759261	С		44
578340	З		131, 133	578578	З		132	590056	З		109	759262	С		44
578342	З		125–127, 129–130	578580	З		132	590057	З		109	759263	С		44
578344	З		126–127, 133	578582	З		132	590058	З		109	759264	С		44
578346	З		125–128, 134	578584	З		132	590059	З		109	759265	С		44
578348	З		123–130, 132–134	578586	З		132	590060	З		109	759270	С		44
578350	З		124–127, 129	578588	З		127, 129	590061	З		109	759271	С		44
578352	З		123–130, 132–134	578590	З		127, 129	590062	З		109	759272	С		44
578354	З		124–127, 129–130, 132, 134	578592	З		127	590111	З		109	759273	С		44
578356	З		123–130, 132, 134	578594	З		127	590150	З		109	759274	С		44
578358	З		123–130, 132–134	578596	З		127	590153	З		109	759275	С		44
578360	З		124–130, 132	578598	З		127	590160	З		109, 111	759276	С		44
578362	З		123–130, 132–134	578599	З		127	731200	З		31	759277	С		44
578364	З		123–130, 132–134	578600	З		127	731205	З		31	759278	С		44
578368	З		124, 126–127, 132	578602	З		132	731210	З		31	759279	С		44
578372	З		124, 127–128, 130, 132–134	578604	З		123–126, 128, 130–133	731220	З		31	759280	С		44
578374	З		123–130, 132–134	578606	З		123–124, 128, 133	731230	З		31	759281	С		44
578376	З		123–130, 132–134	578608	З		123	731240	З		31	759282	С		44
578378	З		123–130, 132–134	578610	З		123	731250	З		31	759300	С		44
578380	З		123–130, 132–134	578612	З		123	731301	З		31	759360	С		44
578382	З		123–130, 132–134	578614	З		123	731302	З		31	759361	С		44
578386	З		123–130, 132–133	578618	З		132	731303	З		31	759362	С		44
578390	З		123–127, 129–134	578620	З		135	731304	З		31	759363	С		44
578392	З		123–124, 127–129	578622	З		135	731305	З		31	759364	С		44
578394	З		128	578624	З		123–130, 132, 134	731306	З		31	759365	С		44
578396	З		123, 132	578630	З		127, 129, 133	731307	З		31	759366	С		44
578398	З		124, 127–128, 130, 132	578632	З		127, 129, 133	731308	З		31	759367	С		44
578400	З		123–130, 132, 134	578634	З		127, 129, 133	731309	З		31	759368	С		44
578402	З		127, 132	578636	З		127, 129, 133	731310	З		31	759369	С		44
578404	З		123–125, 127–128, 130	578638	З		123	731311	З		31	759370	С		44
578406	З		123–130, 132, 134	580000	З		113, 116	731312	З		31	759371	С		44
578408	З		123, 125–128, 132	580002	З		115	731320	З		31	759372	С		44
578410	З		123–130, 132, 134	580010	Е		113	731321	З		31	759373	С		44
578412	З		123–130, 132, 134	580012	Е		115	731322	З		31	759374	С		44
578418	З		132	580020	Е		113	731323	З		31	759375	С		44
578420	З		129, 132	580021	Е		113	731324	З		31	759376	С		44
578422	З		132	580022	Е		113	731325	З		31	759377	С		44
578426	З		129, 132	580023	Е		113	731326	З		31	759378	С		44
578430	З		129, 132	580024	Е		113	731700	З		26–29, 87	759379	С		44
578432	З		129, 132	580025	Е		113	750003	У		43	759380	С		44
578434	З		130	580026	Е		113	750004	У		43	759381	С		44
578436	З		130	580027	Е		113	751000	З		43	759382	С		44
578438	З		130	580028	Е		113	751040	З		43, 47	759383	С		44
578440	З		130	580029	Е		113	751050	З		43, 47	759384	С		44
578442	З		130	580030	Е		113	751060	З		43, 47	770003	У		47
578444	З		125	580031	Е		113	751070	З		43, 47	770004	У		47
578446	З		125	580033	Е		113	751080	З		43	771000	З		47
578448	З		125	580034	Е		113	751090	З		43	771110	З		47
578450	З		125	580035	Е		113	751096	С		43	771120	З		47
578452	З		125	580070	Е		115	751097	С		43	771130	З		47
578454	З		130	580071	Е		115	751098	С		43	771136	З		47
578456	З		124–127, 129–130, 134	580072	Е		115	751100	З		43	771140	З		47
578458	З		124–125, 127, 130	580073	Е		115	751102	З		43	771160	З		47
578460	З		124–127, 129–130, 134	580074	Е		115	751501	С		44	771170	З		47
578462	З		124–127, 129, 134	580075	Е		115	751502	С		44, 47	771180	З		47
578464	З		124–127, 129, 134	580076	Е		115	751503	С		44, 47	771186	З		47
578466	З		123–124, 127, 130	580077	Е		115	751504	С		44	771190	З		47
578468	З		123–127, 130, 132	580078	Е		115	751505	С		44	771210	З		47
578470	З		123–125, 127, 130	580079	Е		115	751506	С		44, 47	771220	З		47
578472	З		123–127, 130, 132	580081	Е		115	751507	С		44, 47	771230	З		47
578474	З		123–127, 130, 132	580083	Е		115	751508	С		44	771240	З		47
578476	З		123–127, 132	580084	Е		115	751509	С		44	771246	З		47
578478	З		125, 127, 129	580100	Е		111	751510	С		44	771260	З		47
578482	З		124–125, 128, 133–134	580110	Е		111	751511	С		44	771270	З		47
578484	З		124–125, 128, 133–134	581070	З		117	751516	С		44	771280	З		47
578486	З		128, 133	581080	З		117	751517	С		44	771290	З		47
578488	З		124–125, 128, 133–134	581110	З		117	751518	С		44	771296	З		47
578490	З		123–124, 128–130, 132	581130	З		117	751519	С		44	773060	З		47
578492	З		123–126, 128–130, 132	581150	З		117	751520	С		44	844010	Е		76
578494	З		123–126, 128–130, 132	581180	З		117	751521	С		44	844011	Е		77
578496	З		123–126, 128–130, 132	581200	З		117	751522	С		44	844050	З		76–77
578498	З		123–126, 128–129, 132	581210	З		117	751523	С		44	844051	З		76–77
578510	З		130–131, 133	581220	З		117	751524	С		44	84510	З		77
578512	З		131	581230	З		117	751525	С		44	845001	М		78
578514	З		123, 126, 130–13												

# REMS

[www.rems.de](http://www.rems.de)

## Штаб-квартира

 **Германия:** REMS GmbH & Co KG  
Postfach 1631 · D-71306 Waiblingen  
Stuttgarter Strasse 83 · D-71332 Waiblingen  
Тел. +49 7151 17 07-0 · Факс +49 7151 17 07-110  
[info@rems.de](mailto:info@rems.de)

## Филиалы

 **Дания:** REMS Scandinavia A/S  
Snedkervej 1 · DK-4600 Køge  
Тел. +45 56 63 14 00 · Факс +45 56 63 11 78  
[DNK@rems.de](mailto:DNK@rems.de)

 **Франция:** REMS S.a.r.l.  
2, Rue du Stade · F-67250 Hoffen  
Тел. +33 388 80 44 53 · Факс +33 388 80 99 43  
[FRA@rems.de](mailto:FRA@rems.de)

 **Великобритания:** REMS (UK) Ltd.  
Unit 5 · Ash Industrial Estate  
Flex Meadow · Harlow · Essex CM19 5TJ · U.K.  
Тел. +44 12 79 41 36 98 · Факс +44 12 79 41 37 04  
[GBR@rems.de](mailto:GBR@rems.de)

 **Италия:** REMS S.r.l.  
Via Sirtori, 13/D · I-20017 Passirana di Rho (Milano)  
Тел. +39 02 9 30 21 11 · Факс +39 02 9 31 02 45  
[ITA@rems.de](mailto:ITA@rems.de)

 **Польша:** REMS POLSKA Sp. z o.o.  
Dąbrowa · Ulica Piaskowa 19  
PL 62-070 Dopiewo  
Тел. +48 61 654 09 00 · Факс +48 61 654 09 05  
[POL@rems.de](mailto:POL@rems.de)

 **Испания:** REMS ESPAÑA, S.A.U.  
Pol. Ind. San José de Valderas  
Calle Herramientas, 28 · E-28918 Leganés (Madrid)  
Тел. +34 916 444 833 · Факс +34 916 430 155  
[ESP@rems.de](mailto:ESP@rems.de)

 **Чехия:** REMS Česká republika s.r.o.  
Nádražní 271 · CZ 253 01 Hostivice  
Тел. +420 220 982 880 · Факс +420 220 982 883  
[CZE@rems.de](mailto:CZE@rems.de)

 **Турция:** REMS Makine ve El Aletleri Ltd. Şti.  
Kaşüstü Mevkii · Samandıra Caddesi No. 28  
TR-34858 Büyükbakkalköy/Maltepe/Istanbul  
Тел. +90 216 311 75 05 · Факс +90 216 311 75 06  
[TUR@rems.de](mailto:TUR@rems.de)

**Продажа только через торговую сеть.**