



Nothing but **HEAVY DUTY.**<sup>®</sup>

---

**ИНСТРУМЕНТ**  
**НОВИНКИ 2021**



**2021**  
**КВАРТАЛ 1**

ЯНВАРЬ, 2021

### ЭРГОНОМИКА



### ЭРГОНОМИКА

- Повышенная маневренность при меньшем утомлении пользователя
- Повышенная доступность при резке на малых площадях
- Удобство транспортировки и хранения

### МОЩНОСТЬ

- Обеспечивает резку древесины твердых пород диаметром 75 мм
- Более высокая скорость резки по сравнению с ручными пилами и не большими инструментами для обрезки с питанием от батареек
- Обеспечивает достаточно времени для выполнения профессиональных приложений
- До 50 резов веток твердой древесины диаметром 50 мм на одной зарядке аккумулятора M12B4 (4Ач)
- Обеспечивает мощность и крутящий момент, чтобы разрезать ветки лиственных пород малого диаметра без заедания

### МОЩНОСТЬ



**F = FUEL**  
**H F MATCHSET**  
**S #3-SAWMATCHSET**  
**S = SAW**

### ЛЕГКОСТЬ ИСПОЛЬЗОВАНИЯ

- Не нужно смешивать бензин с маслом, отсутствие выхлопных газов.
- Зубчатый металлический упор
- Легкий запуск
- Автоматическая масленка
- Боковой натяжитель цепи

### ЛЁГКОСТЬ ИСПОЛЬЗОВАНИЯ

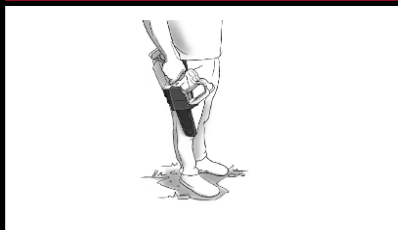

САТ	АРТИКУЛ	ЦЕНА С НДС, РУБ.
M12FHS-0	4933472211	29 990
M12FHS-602X	4933472212	45 990

ЯНВАРЬ, 2021

### ВЫСОКАЯ ВИДИМОСТЬ

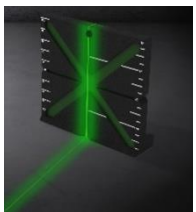

### ВЫСОКАЯ ВИДИМОСТЬ ЛУЧА

- Улучшает видимость лазерных линий на расстоянии

### ОТВЕТСТВЕННОЕ ЦЕНТРИРОВАНИЕ

- Направляет пользователя к центру цели

### ШИРОКАЯ МАГНИТНАЯ БАЗА

- Удобная планировка помещения
- Лёгкое крепление к металлической направляющей

### МАГНИТНАЯ

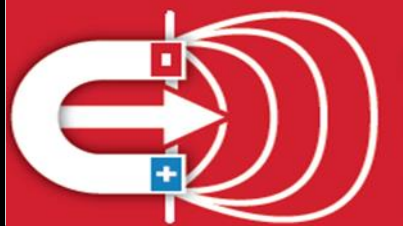

### ТОЧНОСТЬ ИЗМЕРЕНИЯ

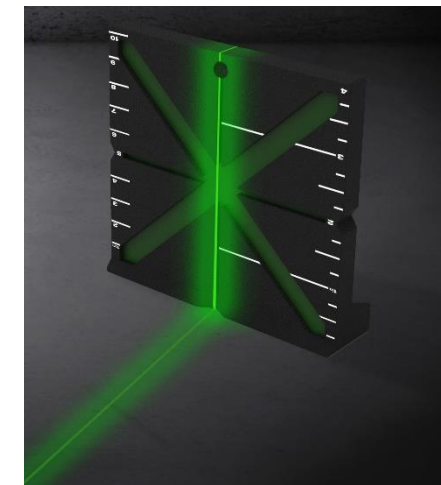
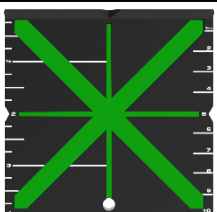

HI = HIGH  
VIS = VISIBILITY  
T = TARGET

САТ	АРТИКУЛ	ЦЕНА С НДС, РУБ.
HI-VIST	4932478108	1 000

ЯНВАРЬ, 2021

### ПРОИЗВОДИТЕЛЬНОСТЬ



### ПРОРЫВНАЯ ПРОИЗВОДИТЕЛЬНОСТЬ

- Скорость резки на 30% быстрее в ключевых областях применения
- Бесщеточный двигатель POWERSTATE™: обеспечивает постоянную мощность для более быстрой резки и снижения нагрева для увеличения срока службы
- REDLINK PLUS™ Intelligence: обеспечивает оптимальную производительность и защиту от перегрузки и перегрева
- Эквивалентная мощность переменного тока 1300Вт
- Время работы до 33 разрезов на черной трубе 50мм или 65 разрезов на 50мм x 300мм SPF (грубая сосна) на одной батарее 5.0 Ач



F = FUEL  
SZ = SAWZALL

### МАССА

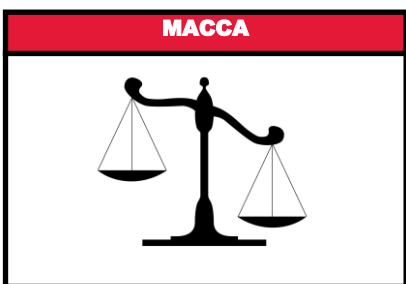

### ДОЛГОВЕЧНОСТЬ

- Улучшенный кулачок ствола
- Улучшенный зажим лезвия не заклинивает из-за коррозии или загрязнения
- Ячейки надежно закреплены в аккумуляторе и не ослабевают
- Выдвижная подошва не ослабевает и не выпадает после длительного использования

### СРОК СЛУЖБЫ



### ФУНКЦИИ ПОЛЬЗОВАТЕЛЯ

- Регулируемая подошва
- LED освещение
- Крюк для подвески

CAT	АРТИКУЛ	ЦЕНА С НДС, РУБ.
M18FSZ-0X	4933478293	29 990
M18FSZ-502X	4933478291	53 990

ЯНВАРЬ, 2021

### ПРОИЗВОДИТЕЛЬНОСТЬ

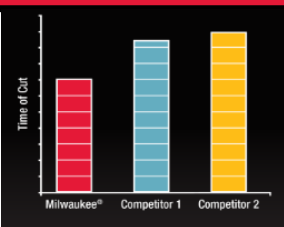

### ПРОРЫВНАЯ ПРОИЗВОДИТЕЛЬНОСТЬ

- Скорость резки на 30% быстрее в ключевых областях применения
- Бесщеточный двигатель POWERSTATE™: обеспечивает постоянную мощность для более быстрой резки и снижения нагрева для увеличения срока службы
- REDLINK PLUS™ Intelligence: обеспечивает оптимальную производительность и защиту от перегрузки и перегрева
- Эквивалентная мощность переменного тока 1300Вт
- Производит до 33 резов стальной трубы 50мм, или 65 резов брусат 50мм x 300мм SPF (грубая сосна) на одной батарее 5.0 Ач



**ONE = ONE-KEY**  
**F = FUEL**  
**SZ = SAWZALL**

### МАССА

**БЕЗОПАСНОСТЬ  
И КОНТРОЛЬ**

### НЕПРЕВЗОЙДЁННАЯ ПРОИЗВОДИТЕЛЬНОСТЬ

- КОНТРОЛЬ РЕЗА обеспечивает расширенный контроль над скоростью резки
- ПЛАВНЫЙ СТАРТ обеспечивает более точное начало резки различных материалов, сводя к минимуму вибрацию лезвия и помогая в более чистой и быстрой резке
- ОПТИМИЗАЦИЯ РЕЗКИ позволяет настраивать резку для различных материалов, обеспечивая более длительный срок службы лезвия и более легкую резку
- ТОРМОЗ останавливает лезвие, когда инструмент определяет, что нет материала

### СРОК СЛУЖБЫ

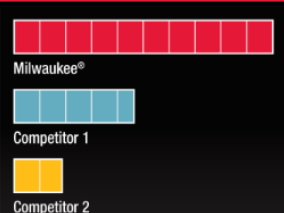

### ФУНКЦИИ ДЛЯ ПОЛЬЗОВАТЕЛЯ

- Регулируемая подошва
- Светодиодная подсветка
- Подвесной крючок

CAT	Артикул	Цена с НДС, Руб.
M18ONEFSZ-0X	4933478296	44 990
M18ONEFSZ-502X	4933478294	68 990

ЯНВАРЬ, 2021

### ПРОИЗВОДИТЕЛЬНОСТЬ



### ПРОИЗВОДИТЕЛЬНОСТЬ

- POWERSTATE™ Бесщеточный двигатель
- Высокая производительность для легкой уборки обычного мусора на стройплощадке благодаря емкости объемом 1 литр

### УНИВЕРСАЛЬНОСТЬ



### ДВОЙНОЕ ЦИКЛОННОЕ РАЗДЕЛЕНИЕ МУСОРА

- Крупный мусор отделился в первом циклоне
- Более мелкий мусор отделился во втором циклоне
- Две фазы помогают повысить производительность за счет ограничения попадания в фильтр

### УНИВЕРСАЛЬНОСТЬ АКСЕССУАРОВ

- Щетка, Насадка для пола, Насадка для пола с электроприводом, Универсальная насадка, Насадка для щелей, Гибкий шланг, Зажим для хранения, Сменный сухой HEPA фильтр, поролоновый фильтр

### СРОК СЛУЖБЫ



**F = FUEL**  
**C = COMPACT**  
**V = VACUUM CLEANER**

CAT	Артикул	Цена с НДС, руб.
M12FCVL-0	4933478185	28 990



ЯНВАРЬ, 2021

### ПРОИЗВОДИТЕЛЬНОСТЬ

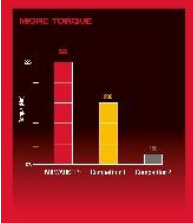

### МОЩНЫЙ И БЫСТРЫЙ УДАРНЫЙ ГАЙКОВЕРТ

- Лучшая в отрасли производительность при крутящем моменте 339 Нм обеспечивает более широкий спектр применений. Крутящий момент на 13% выше по сравнению с 1 поколением.
- Новый двигатель POWERSTATE™, который обеспечивает большую мощность и скорость, а также увеличивает срок службы инструмента.

### КОМПАКТНЫЙ УДАРНЫЙ ГАЙКОВЕРТ

- Общая длина всего 125 мм, что на 20% меньше по сравнению с 1 поколением. Теперь вы можете работать в самых ограниченных пространствах.
- Вес всего 1,1 кг без аккумулятора.

### КОМПАКТНОСТЬ

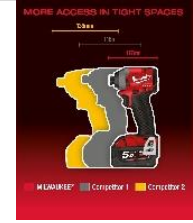

### УЛУЧШЕННАЯ LED-ПОДСВЕТКА

- Тройная подсветка

### 4-РЕЖИМНЫЙ DRIVE CONTROL™

- Специальные режимы крутящего момента, позволяют получить желаемый уровень крутящего момента для более быстрого выполнения работы.

### СКОРОСТЬ

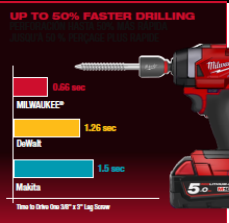

### УЛУЧШЕННАЯ LED-ПОДСВЕТКА

- Новая бестеневая LED-подсветка в 3 раза ярче, чем в 1 поколении, и лучше освещает рабочую поверхность.



F = FUEL  
 I = IMPACT  
 W = WRENCH  
 2 = 2<sup>nd</sup> GENERATION  
 P = PIN  
 F = FRICTION RING  
 12 = 1/2 INCH

CAT	Артикул	Цена с НДС, руб.
M18FIW2F12-0X	4933478443	22 990
M18FIW2F12-502X	4933478444	46 990
M18FIW2P12-0X	4933478446	21 990
M18FIW2P12-502X	4933478447	45 990





# M18 FUEL™ СРЕДНЕМОМЕНТНЫЙ УДАРНЫЙ ГАЙКОВЕРТ 1/2

M18 FMTIW2F12 и M18 FMTIW2P12

ЯНВАРЬ, 2021

## ПРОИЗВОДИТЕЛЬНОСТЬ

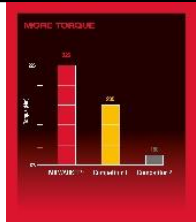

## МОЩНЫЙ И БЫСТРЫЙ СРЕДНЕМОМЕНТНЫЙ ГАЙКОВЕРТ

- Лучшая в отрасли производительность при крутящем моменте 950 Нм
- Увеличение крутящего момента на 34% по сравнению с 1 поколением с крутящим моментом 813 Нм, что дает вам возможность выполнить наиболее распространенные виды работ для этого инструмента.
- Новый двигатель POWERSTATE™ обеспечивает более высокую мощность и скорость, а также увеличивает срок службы инструмента.



## КОМПАКТНЫЙ УДАРНЫЙ ГАЙКОВЕРТ

- Общая длина всего 152 мм, что на 11% меньше по сравнению с 1 поколением. Это означает, что вы можете работать в более ограниченном пространстве.
- Вес без аккумулятора всего 1,6 кг.

## КОМПАКТНОСТЬ



## УСОВЕРШЕНСТВОВАННАЯ ЭЛЕКТРОНИКА REDLINK PLUS™

- Улучшенные тепловые характеристики для выполнения работ с высоким потреблением тока, чтобы избежать отключения. Это означает, что вы повышаете свою производительность, выполняя больше работы.

F = FUEL  
 MT = MID TORQUE  
 I = IMPACT  
 W = WRENCH  
 2 = 2<sup>nd</sup> GENERATION  
 P = PIN  
 F = FRICTION RING  
 12 = 1/2 INCH

## СКОРОСТЬ

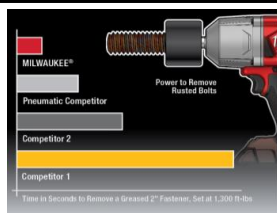

## 4-РЕЖИМНЫЙ DRIVE CONTROL™

- Специальные режимы крутящего момента, позволяют получить желаемый уровень крутящего момента для более быстрого выполнения работы.

## УЛУЧШЕННАЯ СВЕТОДИОДНАЯ ПОДСВЕТКА

- Новая бестеневая LED-подсветка в 3 раза ярче, чем в 1 поколении, и лучше освещает рабочую поверхность.

CAT	Артикул	Цена с НДС, Руб.
M18FMTIW2F12-0X	4933478449	27 990
M18FMTIW2F12-502X	4933478450	51 990
M18FMTIW2P12-0X	4933478452	26 990
M18FMTIW2P12-502X	4933478453	50 990



# M18 FUEL™ КОМПАКТНЫЙ УДАРНЫЙ ГАЙКОВЕРТ 3/8”

M18 FIW2F38-0X

ЯНВАРЬ, 2021

## ПРОИЗВОДИТЕЛЬНОСТЬ

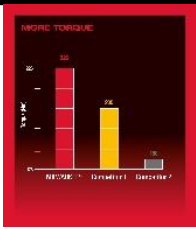

## МОЩНЫЙ И БЫСТРЫЙ УДАРНЫЙ ГАЙКОВЕРТ

- Лучшая в отрасли производительность при крутящем моменте 339 Нм обеспечивает более широкий спектр применений. Крутящий момент на 13% выше по сравнению с 1 поколением.
- Новый двигатель Powerstate, который обеспечивает большую мощность и скорость, а также увеличивает срок службы инструмента.

## САМЫЙ КОМПАКТНЫЙ УДАРНЫЙ ГАЙКОВЕРТ

- Общая длина всего 125 мм, что на 20% меньше по сравнению с 1 поколением. Теперь вы можете работать в самых ограниченных пространствах.
- Вес всего 1,1 кг без аккумулятора.

## КОМПАКТНОСТЬ



## УСОВЕРШЕНСТВОВАННАЯ ЭЛЕКТРОНИКА REDLINK PLUS™

- Улучшенные тепловые характеристики для выполнения работ с высоким потреблением тока, чтобы избежать отключения. Это означает, что вы повышаете свою производительность, выполняя больше работы.

## 4-РЕЖИМНЫЙ DRIVE CONTROL™

- Специальные режимы крутящего момента, позволяют получить желаемый уровень крутящего момента для более быстрого выполнения работы.

## СКОРОСТЬ

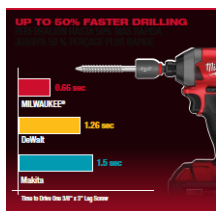

## УЛУЧШЕННАЯ СВЕТОДИОДНАЯ ПОДСВЕТКА

- Новая бестеневая LED-подсветка в 3 раза ярче, чем в 1 поколении, и лучше освещает рабочую поверхность.



F = FUEL  
 I = IMPACT  
 W = WRENCH  
 2 = 2<sup>nd</sup> GENERATION  
 P = PIN  
 F = FRICTION RING  
 38 = 3/8 INCH

CAT	Артикул	Цена с НДС, руб.
M18FIW2F38-0X	4933478650	21 490

ЯНВАРЬ, 2021

### ПРОИЗВОДИТЕЛЬНОСТЬ

**30%**  
ПОВЫШЕНИЕ  
ПРОИЗВОДИТЕЛЬНОСТИ

### ПРОИЗВОДИТЕЛЬНОСТЬ

- 4000 люмен высокой четкости TRUEVIEW™
- 3 режима для оптимизации яркости и времени работы
- увеличение производительности на 30% по сравнению с M18HAL
- До 12 часов работы с батареей M18™ 5.0 Ач

### ПРИМЕНЕНИЕ

- Возможность работы как от аккумулятора M18™, так и от сети 220 В
- Поворот фонаря на 120° для увеличения площади покрытия
- Возможность подвешивания фонаря

### НАДЁЖНОСТЬ

- Выдерживает падение с высоты 2 м



**HO = HIGH OUTPUT  
A = AREA  
L = LIGHT**

### АДАПТАЦИЯ



### НАДЁЖНОСТЬ



САТ	АРТИКУЛ	ЦЕНА С НДС, РУБ.
M18HOAL-0	4933478118	24 990

ЯНВАРЬ, 2021

**ПРОИЗВОДИТЕЛЬНОСТЬ**

**700 LUMENS**  
**TRUEVIEW™**

**ПРОИЗВОДИТЕЛЬНОСТЬ**

- 700 люмен высокой четкости TRUEVIEW™
- 2 режима яркости света
- До 5 часов работы от аккумулятора M12™ 4.0Ач

**ПРИМЕНЕНИЕ**

- Магнитное крепление
- 2.1A USB зарядка для телефонов и планшетов
- Портативность и легкость переноски
- Поворотная световая головка для легкого определения зоны покрытия
- Вращение света на 40° в каждом направлении для лучшего освещения
- Survives
- IP54 степень защиты
- Выдерживает падение с высоты до 3 м

**АДАПТАЦИЯ**



**НАДЕЖНОСТЬ**



**P = PIVOTING**  
**A = AREA**  
**L = LIGHT**

CAT	Артикул	Цена с НДС, руб.
M12 PAL-0	4933478226	8 990

ЯНВАРЬ, 2021



**S = SUPER  
C = CHARGER**

### СВЕРХБЫСТРОЕ

#### ЗАРЯЖАЕТ ДО 4 РАЗ БЫСТРЕЕ

- Сокращает время простоя, максимизируя производительность
- Быстрая зарядка 13.5 Ач на максимальной мощности
- Заряжает аккумуляторы REDLITHIUM™ HIGH OUTPUT™ до 4х раз быстрее по сравнению с обычным зарядным устройством

- М18 НВ12 - за 60 мин по сравнению с обычными 250 мин.
- М18 НВ8 - за 45 мин по сравнению с обычными 167 мин.
- М18 НВ 5.5 - за 35 мин по сравнению с обычными 115 мин.
- М18 НВ3 - за 35 мин по сравнению с обычными 65 мин.

### HIGH OUTPUT

#### ЗАРЯЖАЕТ ВСЕ АККУМУЛЯТОРЫ М18 / М12

- Полная совместимость с системами М18 / М12

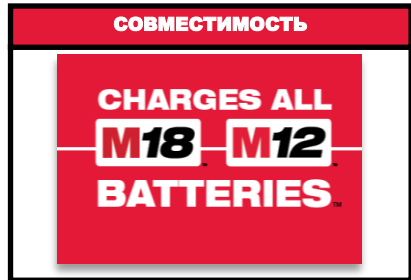

САТ	АРТИКУЛ	ЦЕНА С НДС, РУБ.
М12-18SC	4932471736	20 000



ЯНВАРЬ, 2021



### АККУМУЛЯТОРНАЯ ЦИРКУЛЯРНАЯ ПИЛА ПО МЕТАЛЛУ С ГЛУБИНОЙ РЕЗА ДО 66 ММ

- По производительности не уступает сетевой пиле по металлу мощностью 1800 Вт
- Глубина реза до 66мм
- Скорость вращения диска - 4.000 об/мин
- Более высокая скорость резки по сравнению с сетевыми аналогами
- Холодный рез - меньше искр и заусенец



### НЕПРЕВЗОЙДЁННОЕ ВРЕМЯ РАБОТЫ ОТ ОДНОЙ ЗАРЯДКИ АККУМУЛЯТОРА

- 50 м резов в профлисте глубиной 36 мм
- Более 275 резов 50x50x6 мм стального уголкового профиля на одной зарядке
- ИНДИКАЦИЯ ПРОИЗВОДИТЕЛЬНОСТИ
- Защита от перегрузки указывает, когда давление слишком сильное

**F = FUEL**  
**M = METAL**  
**C = CIRCULAR**  
**S = SAW**  
**66 = 66 MM DEPTH**



### СОВМЕСТИМОСТЬ С НАПРАВЛЯЮЩИМИ

- Для более точных прямых резов

### СБОРНИК МЕТАЛЛИЧЕСКОЙ СТРУЖКИ В КОЖУХЕ

### ВЫКЛЮЧАТЕЛЬ С ЗАЩИТОЙ ОТ СЛУЧАЙНОГО ЗАПУСКА

CAT	Артикул	Цена с НДС, руб.
M18FMCS66-0C	4933472110	56 990
M18FMCS66-121C	4933472111	78 490



ЯНВАРЬ, 2021

### ПРОИЗВОДИТЕЛЬНОСТЬ



### ПРОРЫВНАЯ ПРОИЗВОДИТЕЛЬНОСТЬ

- Самый быстрый многофункциональный 18V инструмент с возможностью обработки как обычных, так и твёрдых пород дерева без замедления и увязывания в материале.
- Кол-во колебаний от 10,000 до 20,000 в минуту регулируется специальным колесом, и позволяет пользователю получить идеальный рез независимо от материала.
- Самая низкая вибрация в своем классе 4.8 м/с обеспечивающая продуктивность за счет производительности и безопасности.
- Большой угол колебания - 3.6°.
- Автоматический запуск. Запуск производится медленно и увеличивается до полной скорости при обнаружении нагрузки для плавного/точного начала резки.



### 180° СВЕТОДИОДНОЕ ОСВЕЩЕНИЕ



### ФУНКЦИИ ПОЛЬЗОВАТЕЛЯ

- Замена оснастки без инструментов.
- 180° LED подсветка - обеспечивает легкую видимость пользователю при резке.
- Регулируемая скорость
- Пылеудалитель поставляется в комплекте с пылезащитным кожухом DEK26 для использования при шлифовании

F = FUEL  
MT = MULTITOOL

### НИЗКАЯ ВИБРАЦИЯ



### ЛЕЗВИЯ

- Рекомендованы для



Dewalt



Bosch



Imperial



Dremel



Starlock



Starlock Plus

CAT	Артикул	Цена с НДС, Руб.
M18FMT-0X	4933478491	25 990
M18FMT-502X	4933478492	49 990



ЯНВАРЬ, 2021



### АККУМУЛЯТОРНЫЙ ГАЙКОВЕРТ С D-ОБРАЗНОЙ РУКОЯТКОЙ

- При моменте затяжки крепления 2576 Нм выполняются даже самые сложные задачи. Мощности достаточно для закручивания болтов M42.
- Закручивает 200 болтов M22 от одной зарядки.
- Крутящий момент срыва гайки 2711 Нм – без проблем открутит даже заржавевшие болты.
- 4-х режимное управление позволяет повысить производительность пользователя, и обеспечить наилучшие условия работы.



### ОТСУТСТВИЕ ГЕНЕРАТОРА И БЕНЗИНА

- Снижение затрат на владение и текущие расходы, означает большую экономию для пользователя.
- Отсутствие планового обслуживания на компрессоры, генераторы, шланги и инструменты экономит ваше время, деньги и энергию.
- Повышает безопасность на рабочем месте, устраняя опасность спотыкания.



### ПРОДВИНУТАЯ ТЕХНОЛОГИЯ

- Tri-LED Worklight увеличивает обзор рабочего пространства за счет освещения высокой четкости.
- Амортизатор снижает вибрации передаваемые от инструмента к батарее.
- Бесщёточный двигатель POWERSTATE™ обеспечивает большую мощность и более длительный срок службы.
- REDLINK™ PLUS INTELLIGENCE защищает инструмент и максимизирует производительность и продуктивность.
- Отслеживание, управление и безопасность с ONE-KEY™ обеспечивает полный контроль над вашими инструментами.



**ONE = ONE-KEY**  
**F = FUEL**  
**H = HIGH TORQUE**  
**I = IMPACT**  
**W = WRENCH**  
**F = FRICTION RING**  
**1 = 1 INCH**  
**D = D-HANDLE**  
**S = SHORT ANVIL**

CAT	Артикул	Цена с НДС, руб.
M18ONEFHIWF1D-0C	4933471755	80 490
M18ONEFHIWF1D-121C	4933471756	102 490

ЯНВАРЬ, 2021



### РАБОТАЕТ ЦЕЛЫЙ ДЕНЬ

- Более 8 часов непрерывной работы на одной зарядке

### ПЕРЕЗАРЯЖАЕМЫЙ USB3.0 АККУМУЛЯТОР

- Перезаряжается через micro-USB
- За весь срок службы заменяет до 6000 батареек AA – в сравнении с лазерными нивелирами на щелочных батарейках

### БЕЗКОМПРОМИССНАЯ ВИДИМОСТЬ

- Яркие перекрёстные линии зелёного цвета
- Обеспечивает пользователю яркость в 4 раза выше, чем лазерный нивелир с красной линией
- Покрывает дистанцию до 30 метров (50 метров с детектором LLD50)
- Самовыравнивающийся +/- 4°

### ВСТРОЕННЫЙ ПОВОРОТ НА 360

- Макро- и микронастройка для быстрой установки
- Усиленные редкоземельные магниты - надежная фиксация на металлических направляющих
- Отверстие для крепления на деревянных опорах или каменных материалах
- Резьба 1/4" для крепления на штатив

### ЗАЩИТА ОТ УДАРА

- Устойчив к падению с высоты 1м

### КЛАСС ЗАЩИТЫ IP 54

- Защита от суровых условий на стройплощадке



**C = CROSS**  
**L = LINE**  
**L = LASER**

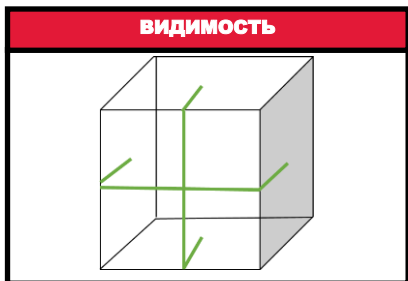
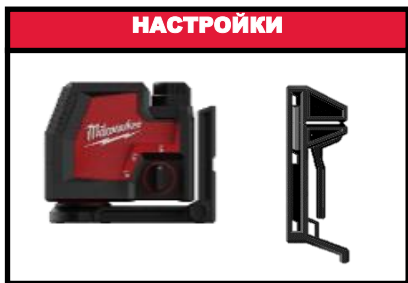

CAT	Артикул	Цена с НДС, руб.
L4 CLL-301C	4933478098	34 990

ЯНВАРЬ, 2021



**C = CROSS**  
**L = LINE**  
**L = LASER**  
**P = PLUMB POINTS**

CAT	Артикул	Цена с НДС, руб.
L4 CLLP-301C	4933478099	39 990

### МОЩНОСТЬ



### РАБОТАЕТ ЦЕЛЫЙ ДЕНЬ

- Более 8 часов непрерывной работы на одной зарядке

### ПЕРЕЗАРЯЖАЕМЫЙ USB3.0 АККУМУЛЯТОР

- Перезаряжается через micro-USB
- За весь срок службы заменяет до 6000 батареек AA – в сравнении с лазерными нивелирами на щелочных батарейках

### БЕЗКОМПРОМИССНАЯ ВИДИМОСТЬ

- Яркие перекрестные линии зелёного цвета
- Обеспечивает пользователю яркость в 4 раза выше, чем лазерный нивелир с красной линией
- Покрывает дистанцию до 30 метров (50 метров с детектором LLD50)
- Самовыравнивающийся +/- 4°

### НАСТРОЙКА



### ВСТРОЕННЫЙ ПОВОРОТ НА 360

- Макро- и микронастройка для быстрой установки
- Усиленные редкоземельные магниты - надежная фиксация на металлических направляющих
- Отверстие для крепления на деревянных опорах или каменных материалах
- Резьба 1/4" для крепления на штатив

### ВИДИМОСТЬ

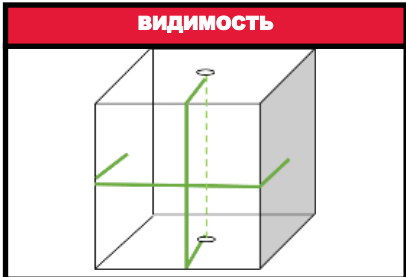

### ЗАЩИТА ОТ УДАРА

- Устойчив к падению с высоты 1м

### КЛАСС ЗАЩИТЫ IP 54

- Защита от суровых условий на строительной площадке



# M12™ ЛИНЕЙНО-ТОЧЕЧНЫЙ ЛАЗЕРНЫЙ НИВЕЛИР С ЗЕЛЁНЫМ ЛУЧОМ

M12 CLLP

ФЕВРАЛЬ, 2021



## ВСЬ ДЕНЬ РАБОТЫ

- 15 часов работы без подзарядки (все лазеры включены– аккумулятор 3.0 Ач)

## МАКСИМАЛЬНАЯ ВИДИМОСТЬ

- Зеленый лазер высокой интенсивности
- Рабочий диапазон до 38 метров радиуса
- Обеспечивает пользователю до 4х раз большую яркость по сравнению с красными лазерами

## БЫСТРАЯ, УНИВЕРСАЛЬНАЯ НАСТРОЙКА

- 20° микро-поворот в точке для большего контроля и более быстрого выравнивания
- Вращение на 360° для универсального позиционирования даже при установке
- Усиленные редкоземельные магниты– надежная фиксация на поверхности металла
- Отверстие для подвешивания и крепления на деревянных шпильках или каменных материалах
- Резьба для крепления штатива 1/4" и 5/8"
- Легкость регулировки высоты с помощью направляющей клипсы

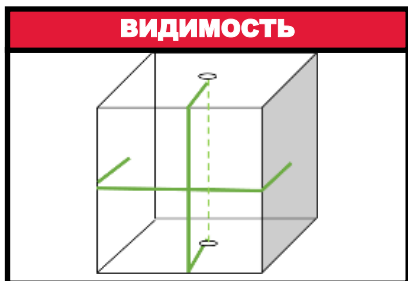
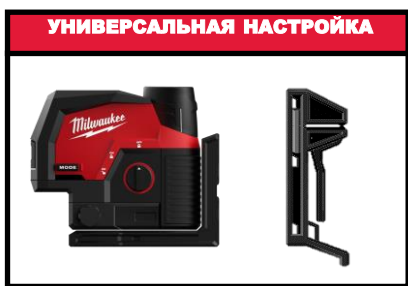

## НАДЁЖНОСТЬ

- Выдерживает падение с высоты 1 м
- IP54: Защищает лазер от условий на рабочем месте

**СОВМЕСТИМ СО ВСЕМИ АККУМУЛЯТОРАМИ M12™**



**C = CROSS**  
**L = LINE**  
**L = LASER**  
**P = PLUMB POINTS**

CAT	Артикул	Цена с НДС, руб.
M12 CLLP-0C	4933478101	42 990
M12 CLLP-301C	4933478100	48 490



# M12™ МУЛЬТИЛИНЕЙНЫЙ ЛАЗЕРНЫЙ НИВЕЛИР С ЗЕЛЁНЫМ ЛУЧОМ

M12 3PL

ФЕВРАЛЬ, 2021

## УНИВЕРСАЛЬНАЯ НАСТРОЙКА

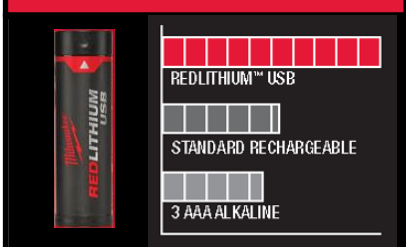

## РАБОТА ВЕСЬ ДЕНЬ

- 15 часов работы без подзарядки (4,0 Ач. аккумулятор)

## МАКСИМАЛЬНАЯ ВИДИМОСТЬ

- Зеленый лазер высокой интенсивности (линии 3 x 360 °)
- Рабочий диапазон до 38 метров радиуса
- Обеспечивает пользователю до 4 раз большую яркость по сравнению с красными лазерами

## БЫСТРАЯ УНИВЕРСАЛЬНАЯ НАСТРОЙКА

- 20° микро-поворот в точке для большего контроля и более быстрого выравнивания
- Вращение на 330° для универсального позиционирования даже при установке
- Усиленные редкоземельные магниты – надежная фиксация на поверхности металла
- Отверстие для подвешивания и крепления на деревянных шпильках или каменных материалах
- Резьба для крепления штатива 1/4" и 5/8"
- Легкость регулировки высоты с помощью направляющей скобы

## ВИДИМОСТЬ

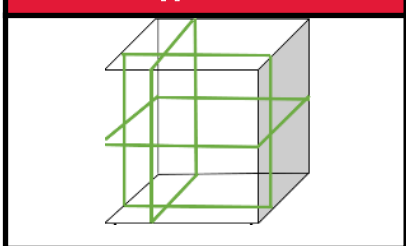

## МОЩНОСТЬ



## НАДЁЖНОСТЬ

- Противоударность 1м.
- IP56: Защищает лазер от условий на рабочем месте

**СОВМЕСТИМ СО ВСЕМИ АККУМУЛЯТОРАМИ M12™**

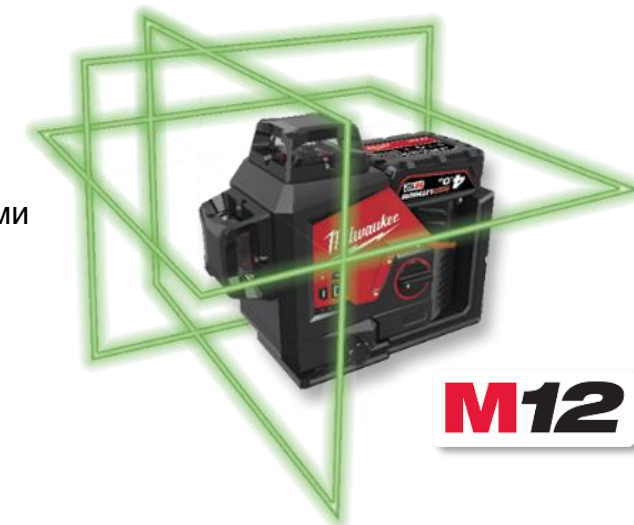

**M12**

**3 = 3  
P = PLANES  
L = LASER**

CAT	Артикул	Цена с НДС, руб.
M12 3PL-0C	4933478103	56 990
M12 3PL-401C	4933478102	63 990



# M18 FUEL™ МАЛАЯ СЕКЦИОННАЯ ПРОЧИСТНАЯ МАШИНА

M18FCSSM

ФЕВРАЛЬ, 2021

## ПРОИЗВОДИТЕЛЬНОСТЬ

M18 FUEL

## ПЕРВАЯ В МИРЕ

- Первая малая секционная прочистная машина с питанием от аккумулятора 18Вт. От аккумулятора 12.0 Ач работает полный день

## БЕЗОПАСНОСТЬ

- Отсутствие опасности поражения электрическим током.
- Работая от аккумулятора с интегрированной технологией REDLINK PLUS™ пользователи могут использовать инструмент в любых влажных условиях

## УНИВЕРСАЛЬНОСТЬ

RIDGID



ROTHENBERGER  
pipetool technologies at work

## УНИВЕРСАЛЬНОСТЬ

- Допускается использование тросиков и наконечников диаметром 16 мм и 22 мм, как Milwaukee, так и других производителей

## ONE KEY

- Отслеживание, управление и безопасность

## СИСТЕМНЫЕ ПРИНАДЛЕЖНОСТИ

- Расширение диапазона кабелей
- Пустотелый тросик 16 мм х 2,3 м.
- Тросик с сердечником 16 мм х 2,3 м
- Тросик с сердечником 22 мм х 4,5 м
- Расширение полного диапазона с 11 новыми наконечниками
- Закрытые барабаны для тросиков 16 мм и 22 мм



F = FUEL  
C = COMPACT  
S = SECTIONAL  
S = SEWER  
M = MACHINE

## ONE-KEY

Milwaukee  
ONE KEY  
UNLOCKING THE DIGITAL JOBSITE.

CAT	Артикул	Цена с НДС, руб.
M18FCSSM-0	4933478408	129 990
M18FCSSM-121	4933478407	151 490



ФЕВРАЛЬ, 2021



### ПЕРВЫЙ АККУМУЛЯТОРНЫЙ РЕЗЬБОНАРЕЗНОЙ ИНСТРУМЕНТ (КЛУПП)

- Первый на рынке резьбонарезной инструмент 2” с питанием от аккумулятора
- Резьба от ¼” до 2” / 3.2мм – 50.8мм

### БЕЗОПАСНОСТЬ

- Автоматическое отключение при резком повороте инструмента

### УНИВЕРСАЛЬНОСТЬ

- Подходит для головок Ridgid 12R
- Подходит для быстросменных штамповых головок REMS, штамповочных головок Ridgid 11R и Rothenberger с соответствующим комплектом переходников для штампов (FPT2AK)

### ВРЕМЯ ВЫПОЛНЕНИЯ

- Более 25 нарезаний резьбы диаметром 2” или 60 нарезаний резьбы ½” на одном заряде аккумулятора M18 12.0Ач

### ПРОДУКТИВНОСТЬ

- 2-скоростной резьбонарезной инструмент для более быстрой заправки нити и повышения производительности
- Более высокая скорость для размеров 1-1/4 дюйма (0-41 rpm)
- Более низкая скорость для больших размеров до 2 дюймов (0-29 rpm)

### ONE-KEY

- Отслеживание, безопасность и управление запасами



**F = FUEL**  
**P = PIPE**  
**T = THREADER**  
**2 = 2 INCHES**

CAT	Артикул	Цена с НДС, руб.
M18 FPT2-0C	4933478596	114 990
M18 FPT2-121C	4933478597	136 490



ФЕВРАЛЬ, 2021

### КАЧЕСТВО ЗВУКА



### ГРОМКИЙ ЗВУК, ГЛУБОКИЕ БАСЫ

- Система с 10 динамиками обеспечивает сбалансированный и чистый звук
- Звук на 360 ° для больших внутренних и внешних помещений
- 1 сабвуфер & 1 пассивный резонатор обеспечивают глубокие басы без искажений
- Полная совместимость с Bluetooth 4.2, AUX, and AM/FM
- Более 11 ч. звука на полной мощности от аккумулятора M18 ёмкостью 5 Ач



### СИСТЕМА PASCOUT™



### СИСТЕМА PASCOUT™

- Полная совместимость с системой PASCOUT™
- Выдерживает нагрузку до 45 кг.
- Аккумулятор, шнур хранение на корпусе
- Легкая транспортировка на рабочую площадку и за ее пределы

**P = PASCOUT**  
**R = RADIO**  
**C = CHARGER**  
**DAB+ = DAB+**

### ФУНКЦИИ



### СОЗДАН ДЛЯ РАБОЧЕЙ ПЛОЩАДКИ

- Заряжает все аккумуляторы M18™
- Встроенное хранилище для мобильных устройств и зарядка через USB 2.1A
- Формованная рамка для динамиков повышает защиту и долговечность

CAT	Артикул	Цена с НДС, Руб.
M18PRCDAВ+0	4933472112	42 990

ФЕВРАЛЬ, 2021

### НИЗКИЙ ШУМ



68 dBA

### САМЫЙ ТИХИЙ КОМПРЕССОР

- Всего 68 дБ: в 2 раза тише сетевых аналогов

### ЛЕГКО ТРАНСПОРТИРОВАТЬ

- Компактная конструкция и лёгкость хранения
- На 6.8 кг легче современных тихих сетевых компрессоров
- Рукоятка и масса всего 14.2 кг для лёгкости транспортировки

### ПОРТАТИВНОСТЬ



### ДО 1600 ГВОЗДЕЙ НА ОДНОМ ЗАРЯДЕ

- Целый день работы от аккумулятора M18HB12
- Работает от всех аккумуляторов M18™

### ХАРАКТЕРИСТИКИ

- Ёмкость 7.5л
- Рама из стали
- Регулировка поворотом выключателя
- Соединение Quick Connect
- 1.2CFM под давлением 90 PSI
- Максимальное давление 135 PSI

### ВРЕМЯ РАБОТЫ



1600 гвоздей



F = FUEL  
A = AIR  
C = COMPRESSOR

КАТ	Артикул	Цена с НДС, руб.
M18FAC-0	4933472166	47 490



# M18™ FORCE LOGIC™ ONE-KEY™ ИНСТРУМЕНТ ДЛЯ ОБЖИМА ТРУБ

M18 ONEBLHPT

ФЕВРАЛЬ, 2021

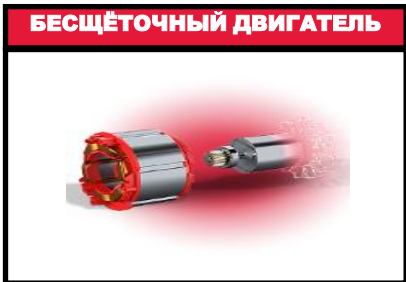

## САМЫЙ БЫСТРЫЙ БЕСЩЕТОЧНЫЙ ОБЖИМНОЙ ИНСТРУМЕНТ

- Обжатие на 10% быстрее
- На 20% больше циклов прессования на одной зарядке аккумулятора
- Макс. усилие прессования 54 мм в металлических и 63 мм в композитных трубах
- Сила пресса 32 кН



## КОМПАКТНЫЙ ДИЗАЙН

- Удобное управление одной рукой

## ВРЕМЯ РАБОТЫ

- До 255 обжатий на одном аккумуляторе 2,0 Ач

## САМЫЙ ИНТЕЛЛЕКТУАЛЬНЫЙ ОБЖИМНОЙ ИНСТРУМЕНТ

- Индикатор усилия обжатия
- Автоматический цикл прессования
- Индикатор цикла обслуживания

**BL = BRUSHLESS**  
**H = HYDRAULIC**  
**PT = PRESSTOOL**



## ОТЧЁТЫ ONE-KEY™

- Функция отчетности по инструменту - отслеживает дату, время и усилие каждого цикла прессования

## СОВМЕСТИМОСТЬ С КЛЕЩАМИ

- 32 кН клещи большинства конкурентов подходят для инструмента



CAT	Артикул	Цена с НДС, руб.
M18 ONEBLHPT-0C	4933478305	189 990
M18 ONEBLHPT-302C	4933478306	209 990
M18 ONEBLHPT-302C TH-SET	4933478307	259 990
M18 ONEBLHPT-302C V-SET	4933478308	259 990
M18 ONEBLHPT-302C U-SET	4933478309	259 990
M18 ONEBLHPT-302C M-SET	4933478310	259 990

МАРТ, 2021



### НЕПРЕВЗОЙДЁННАЯ МОЩНОСТЬ

- Мощность для кошения толстой травы
- До 4000 об./мин. в первом режиме и 6200 об./мин. во втором
- Двигатель набирает максимальные обороты менее чем за 1 сек.
- Сохраняет мощность под нагрузкой
- Ширина обработки - 40 см, обеспечивает максимальную очистку за один проход



### ВРЕМЯ РАБОТЫ

- 1 час работы на одном заряде аккумулятора M18 ёмкостью 8Ач.

### ФУНКЦИИ ДЛЯ ПОЛЬЗОВАТЕЛЯ

- 2-х скоростное управление
- Длина 187 см, вес 4 кг
- Многопозиционная ручка
- Плечевой ремень
- Цельный приводной вал



**BL = BRUSHLESS**  
**L = LINE**  
**T = TRIMMER**

КАТ	АРТИКУЛ	ЦЕНА С НДС, РУБ.
M18BLLT-0	4933472218	26 990



МАРТ, 2021

### ПРОИЗВОДИТЕЛЬНОСТЬ



РАБОТАЕТ  
СОВМЕСТНО С  
И ОТДЕЛЬНО  
ОТ  
PACKOUT

### ПРОИЗВОДИТЕЛЬНОСТЬ

- 3,000 люмен высокой четкости TRUEVIEW™
- 3 отдельные световые головки для рабочего или локального освещения
- 9 режимов для управления яркостью или временем работы
- До 12 часов работы в режиме 'все освещение' с аккумулятором M18™ 5.0 Ач

### АДАПТАЦИЯ



1/2  
ШИРИНЫ  
ЯЩИКА НА  
КОЛЁСАХ

- СОВМЕСТИМОСТЬ
- Полная совместимость с модульной системой хранения PACKOUT™
- Подключаемый модуль переменного тока для встроенного зарядного устройства M18™
- 2.1A USB зарядка для телефонов и планшетов
- IP54 степень защиты
- Выдерживает падение с высоты до 2 м



PO = PACKOUT  
A = AREA  
L = LIGHT  
C = CHARGER

### НАДЕЖНОСТЬ



IMPACT  
RESISTANT



IP54  
WATER & DUST  
RESISTANT

САТ	АРТИКУЛ	ЦЕНА С НДС, РУБ.
M18POALC-0	4933478120	26 990

МАРТ, 2021

### ВОДООТТАЛКИВАЮЩАЯ

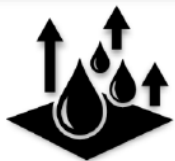

## КОМФОРТ ВЕСЬ ДЕНЬ

- Ткань, впитывающая влагу, быстро сохнет, отталкивает пот и воду, сохраняет пользователей сухими во время работы
- Легкая дышащая ткань для повседневного использования
- Состав ткани: 86% полиэстера и 14% спандекса

## АДАПТИВНАЯ ЗАЩИТА

- 5 способов носки
- Защита от солнца 50+
- Защита от ветра, пыли и строительного мусора Спущенный нижний край предотвращает скольжение ткани вниз
- Допустима стирка в стиральной и сушильной машине

### ДЫШАЩАЯ



## ВАРИАНТЫ

- 1 размер
- Красный или серый цвет

### С ЗАЩИТОЙ ОТ СОЛНЦА



**N = NECK**  
**G = GATOR**  
**F = FACE**  
**M = MASK**

САТ	АРТИКУЛ	ЦЕНА С НДС, РУБ.
NGFM-R	4933478780	990
NGFM-G	4933478766	990



**МАРТ, 2021**
**ПЕРВЫЙ В МИРЕ**
**ПЕРВЫЙ В МИРЕ**

- Первый в мире 12-вольтовый сантехнический локатор.
- Никаких щелочных батарей – снижение затрат на использование.

**ПРОСТОЙ ПОИСК**

- Стрелка на экране позволяет пользователю отслеживать зонды проще и лучше.

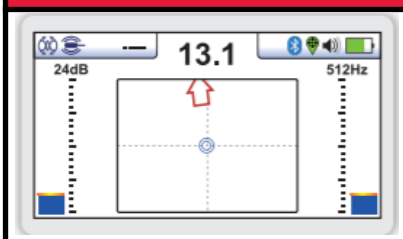
**ЛЁГКОСТЬ ИСПОЛЬЗОВАНИЯ**

**УЛЬТРА ЯРКИЙ LCD-ДИСПЛЕЙ**

- LCD-дисплей с диагональю 4,3 дюйма с автоматическим затемнением для облегчения чтения с экрана локатора.

**НЕСКОЛЬКО РЕЖИМОВ ОТСЛЕЖИВАНИЯ**

- Режим зонда- 512Гц, 640Гц, 8,192кГц, 33кГц, and 83кГц
- След толкателя / линия следа - 83кГц
- След толкателя / линия следа - 50Гц and 60Гц
- Радио - 10кГц – ширина полосы 22.7кГц

**ОТСЛЕЖИВАНИЕ ЗОНДА**

**ЗАЩИТА**

- Класс защиты IP65 для лучшей защиты в самых суровых условиях

**P = PLUMBING  
L = LOCATOR**

САТ	АТИКУЛ	ЦЕНА С НДС, РУБ.
M12 PL-201C	4933478615	299 990



МАРТ, 2021

HD КАМЕРА С ПАНОРАМИРОВАНИЕМ



### КАМЕРА ВЫСОКОГО РАЗРЕШЕНИЯ С ПАНОРАМИРОВАНИЕМ

- 1080 пикс., HD-камера с панорамным увеличением.
- Большое количество светодиодов для лучшего освещения трубы

### ВСТРОЕННЫЙ ЗОНД ДЛЯ ОПРЕДЕЛЕНИЯ МЕСТОПОЛОЖЕНИЯ

- Встроенный зонд для определения местоположения:
  - 512 Гц, 640 Гц, 33 кГц
- Встроенная линейная трассировка
  - 33кГц & 83кГц
- Может быть обнаружен всеми распространенными локаторами

### 2 ВАРИАНТА КАБЕЛЯ ДЛЯ БОЛЬШЕЙ УНИВЕРСАЛЬНОСТИ

- 36м кабель с 26мм самовыравнивающейся HD-камерой и 9мм толкателем для использования в трубах диаметром до 150 мм
- 60м кабель с 34мм самовыравнивающейся HD-камерой и 11мм толкателем для использования в трубах до 250мм

### ПОЛНОСТЬЮ ГЕРМЕТИЧНЫЙ БАРАБАН

### ОДИН ЦЕНТР УПРАВЛЕНИЯ, ДВА КАБЕЛЯ С КАМЕРОЙ

- Простая замена кабелей одним нажатием кнопки

ЛОКАЦИЯ



ЗАКРЫТЫЙ БАРАБАН

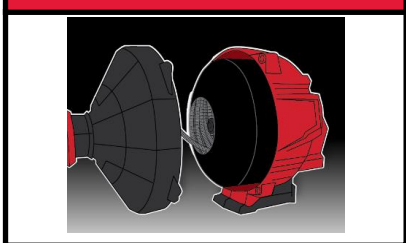

**S = SEWER**  
**I = INSPECTION**  
**C = CAMERA**  
**36 / 60 = 36 / 60 METER LONG**

CAT	Артикул	Цена с НДС, руб.
M18SIC60	4933471412	604 990
M18SIC36	4933471413	494 990

МАРТ, 2021

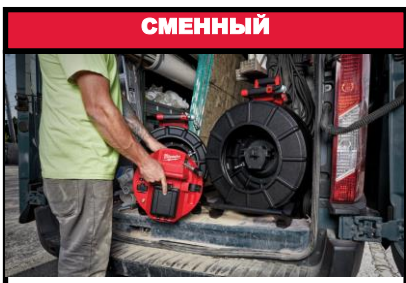

СМЕННЫЙ

## ОДИН ЦЕНТР УПРАВЛЕНИЯ ДЛЯ ДВУХ КАБЕЛЕЙ С КАМЕРОЙ

- Простая замена кабелей одним нажатием кнопки

## БЕСПРОВОДНОЕ ПОДКЛЮЧЕНИЕ

- Встроенный Wi-Fi для подключения
  - К монитору мгновенно
  - К планшету или смартфону с приложением Milwaukee Pipeline Inspection

## ONE-KEY

- Управление, отслеживание, безопасность

## БОЛЬШАЯ ЕМКОСТЬ ДЛЯ ХРАНЕНИЯ ДАННЫХ

- 500GB для хранения изображений, видео и отчётов.

## USB 3.0

- Экспорт видео и изображений через USB



S = SEWER  
I = INSPECTION  
S = SMART  
H = HUB



WI-FI



ONE-KEY

CAT	Артикул	Цена с НДС, руб.
M18SISH-0	4933471415	241 990



# M18™ МОНИТОР ДЛЯ КАНАЛИЗАЦИОННОЙ ИНСПЕКЦИОННОЙ КАМЕРЫ

M18 SIM



## ЖИДКОКРИСТАЛЛИЧЕСКИЙ ЭКРАН 8"

- Высокое разрешение, 800 x 600, ЖК-экран для оптимального просмотра

## АНТИБЛИКОВЫЙ ЭКРАН

- Легко читаемый экран для работы на улице



## ONE-KEY

- Управление, отслеживание, безопасность.

## ПРОСТОТА СОЗДАНИЯ ОТЧЕТОВ

- Функция «флажки» для выделения проблем в трубе.
  - Настраиваемые моменты «флажка» для удобного использования во время создания отчетов без клавиатуры.
- Для создания отчетов доступно отдельное программное обеспечение

## ВИДЕО И ФОТО

- Запись видео и изображений для добавления в отчеты



МАРТ, 2021



S = SEWER  
I = INSPECTION  
M = MONITOR

CAT	Артикул	Цена с НДС, руб.
M18SIM-0	4933471414	214 490

МАРТ, 2021

### ПРОИЗВОДИТЕЛЬНОСТЬ



## ВЫСОКОЭФФЕКТИВНЫЙ БЕСПРОВОДНОЙ ПЫЛЕСОС 12В

- Производительность для всех приложений быстрой и ориентированной на обслуживание очистки с объемом бл.
- Те же характеристики, что и у M18 VC2
- Подходит для сухой и влажной уборки



F = FUEL  
V = VACUUM  
CL = CLEANER

### УНИВЕРСАЛЬНОСТЬ



## УНИВЕРСАЛЬНОСТЬ

- Компактная конструкция позволяет хранить в авто и тележке с возможностью штабелирования
- Организованное внутреннее хранилище аксессуаров
- Возможность подвешивания позволяет закрепить его на стене

### ДОЛГОВЕЧНОСТЬ

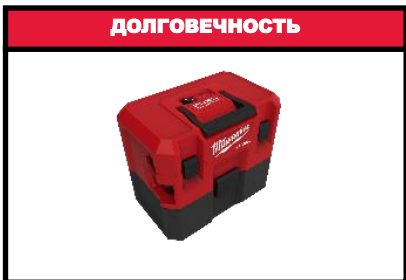

## ДОЛГОВЕЧНОСТЬ

- Бесщеточный двигатель POWERSTATE™ увеличивает срок службы двигателя
- Разработан, чтобы выдерживать типичные условия на стройплощадке
- Многократный и сменный фильтр HEPA

CAT	Артикул	Цена с НДС, руб.
M12FVCL-0	4933478186	16 990

МАРТ, 2021



### ВЕРТИКАЛЬНАЯ МИКРОРЕГУЛИРОВКА

- Для быстрого выравнивания

### ВРАЩЕНИЕ ЛАЗЕРА НА 360°

- Самый универсальный зажим

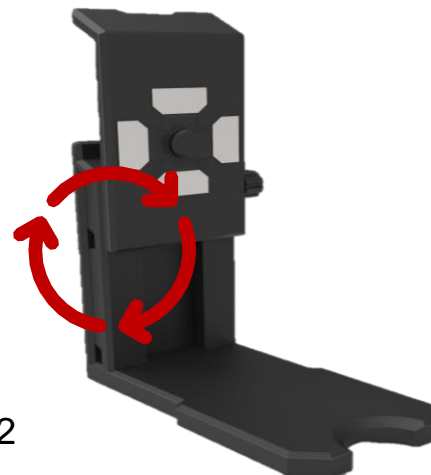

### БЫСТРОЕ СОЕДИНЕНИЕ

- Для использования с лазерами USB или M12

### МАГНИТЫ НА ВСЕХ СТОРОНАХ

- Для быстрой настройки

**REDLITHIUM**  
USB

**M12**

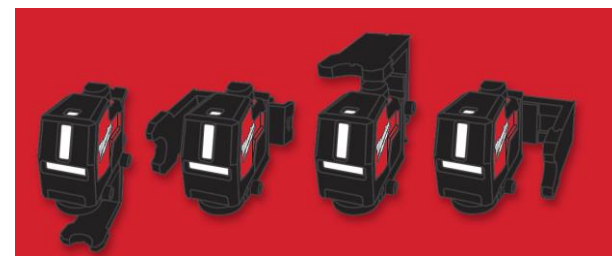

L = LASER  
M = MOUNT  
360 = 360 DEGREES



САТ	АРТИКУЛ	ЦЕНА С НДС, РУБ.
LM360	4932478105	5 000

### ПРОИЗВОДИТЕЛЬНОСТЬ



M18 FUEL

## ПЕРВОЕ АККУМУЛЯТОРНОЕ УСТРОЙСТВО ДЛЯ ПРОТЯЖКИ КАБЕЛЯ

- Максимальная длина протяжки 72 м
- Протягивает кабель через 3 колена 90° диаметром 20 мм

## УЛУЧШЕННАЯ ЭРГОНОМИКА

- Сбалансированный хват
- Эргономичный дизайн
- Отсутствие утомительного ручного труда

### ЭРГОНОМИКА



## ВРЕМЯ РАБОТЫ

- Протягивает кабель 5 x 1,5 мм<sup>2</sup>, через кабель-канал M20, от одного аккумулятора M18™

## ПРЕИМУЩЕСТВА ПО СРАВНЕНИЮ С РУЧНОЙ ПРОТЯЖКОЙ

- Питание для подачи и втягивания
- Автоматическая намотка кабеля → нет беспорядка на барабане
- Скорость и меньше утомляемости пользователя

### СМЕННЫЕ БАРАБАНЫ



## ПРОСТАЯ И БЫСТРАЯ СМЕНА БАРАБАНА

- Доступны разные кабельные барабаны для разных применений
- В стандартный комплект входит кабель 30 NC или 36 St
- Ассортимент аксессуаров для кабеля большой длины



F = FUEL  
P = POWERED  
F = FISH  
T = TAPE  
ST Set = STEEL SET

CAT	Артикул	Цена с НДС, руб.
M18 FPFT-202X 36mSt Set	4933471953	54 990



МАРТ, 2021



### ПЛАТФОРМА

- Ленточная пила 12 В
- Более быстрый рез чем у конкурентов 18 В
- Единственная бесщеточная модель в своем классе

### ЭРГОНОМИКА

- Самая легкая ленточная пила, с резом до 64 мм, на 1 кг легче конкурентов
- Управление одной рукой идеально подходит для работы над головой



### УДОБСТВО

- Выключатель с переменной скоростью обеспечивает максимальный контроль скорости для любого материала
- Безинструментальная замена полотна
- Встроенный стропильный крюк



### БЕЗОПАСНОСТЬ

- Встроенный защитный кожух полотна предотвращает любой доступ к полотну кроме рабочего зева
- Предохранительный спусковой механизм двойного действия предотвращает случайный запуск



**F = FUEL**  
**BS = BANDSAW**  
**64 = 64 ММ**

CAT	АРТИКУЛ	ЦЕНА С НДС, РУБ.
M12FBS64-0C	4933478440	29 990
M12FBS64-402C	4933478441	43 990





**2021**  
**КВАРТАЛ 2**

### ПОРТАТИВНОСТЬ

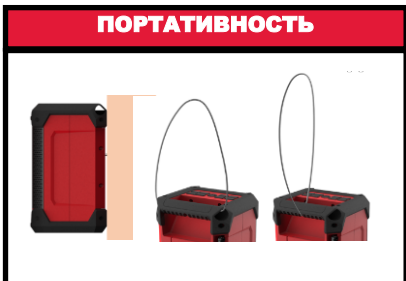

### ОТЛИЧНАЯ ПОРТАТИВНОСТЬ

- Рукоятка и отверстие для подвешивания
- Небольшие размеры
- Лёгкость

### КАЧЕСТВО ЗВУКА



### ВЫСОКОЕ КАЧЕСТВО ЗВУКА

- Полнодиапазонный динамик
- Самый громкий радиоприемник / динамик M12™
- Bluetooth 4.2 AM/FM



**R = RADIO**  
**C = CHARGER**  
**DAB+ = DAB+**

### ЗАРЯДНОЕ УСТРОЙСТВО. СОЗДАН ДЛЯ РАБОЧЕЙ ПЛОЩАДКИ

- Заряжает все аккумуляторы M12™
- Выход USB 2.0 Ач - для зарядки мобильных устройств
- IP54 класс защиты от влаги и пыли
- До 10 ч. работы от аккумулятора 2.0 Ач

### ФУНКЦИИ



CAT	Артикул	Цена с НДС, руб.
M12RCDAB+-0	4933472114	19 990

АПРЕЛЬ, 2021

### ПРОИЗВОДИТЕЛЬНОСТЬ

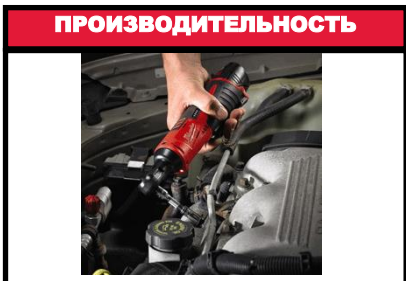

## ПРОИЗВОДИТЕЛЬНОСТЬ

- Обеспечивает до 450 об/мин под нагрузкой
- До 50% больше оборотов в минуту по сравнению с текущими трещотками
- Момент затяжки - до 41 Нм
- Закручивание и откручивание 210 болтов (M8 x 30 мм) на одном заряде аккумулятора (2 Ач) за весь день работы

### ЭРГОНОМИКА

Узкий  
профиль



## ЭРГОНОМИЧНОСТЬ

- Компактный размер при длине 26,7 см.
- Небольшой вес 0.8 кг (без аккумулятора)
- Головка того же размера, что и у щеточных трещоток
- Хорошо сбалансированный и удобный захват

### СИСТЕМА



## СИСТЕМА

- Расширяет существующий ассортимент трещоток
- Совместим со всеми аккумуляторами и зарядными устройствами M12™



**F = FUEL**  
**H = HIGH-SPEED**  
**I = IMPACT**  
**R = RATCHET**

CAT	Артикул	Цена с НДС, руб.
M12FHIR14-0	4933478171	19 990
M12FHIR38-0	4933478172	20 490

### ТОЧНОСТЬ

76M



### ПРОИЗВОДИТЕЛЬНОСТЬ СЕТЕВЫХ АНАЛОГОВ

- Бесщёточный двигатель POWERSTATE™ с мощностью до 1000Вт
- 31000 об/мин для быстрой мягкой резки
- Интеллектуальная электроника REDLINK PLUS™ отслеживает производительность и сохраняет мощность под нагрузкой

### БЫСТРАЯ И ТОЧНАЯ НАСТРОЙКА ГЛУБИНЫ

- Кнопка макро-настройки для скорости
- Винт микро-настройки для точности



**F = FUEL**  
**T = TRIM**  
**R = ROUTER**  
**8 = 8 MM DIE**

### ДО 76 ПОГОННЫХ МЕТРОВ НА 1 ЗАРЯДЕ

- Целый день работы на 1 заряде
- Работает со всеми аккумуляторами M18™

### ВОСТРЕБОВАННЫЕ ФУНКЦИИ

- Светодиодная подсветка линии реза
- Контроль скорости от 10000 до 31000 об/мин
- Быстрый тормоз
- Сборник опилок
- Смещённая база (продаётся отдельно)
- Цанга 8 мм

### МИКРО-НАСТРОЙКА

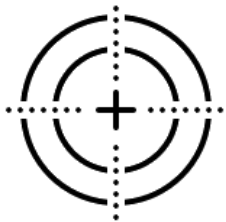

CAT	Артикул	Цена с НДС, руб.
M18 FTR8-0X	4933479073	-



# M18 FUEL™ МАЛАЯ УШМ ВТОРОГО ПОКОЛЕНИЯ

M18FSAG115X и M18FSAG125X

МАЙ, 2021



## САМЫЙ МОЩНЫЙ SAG В СВОЕМ КЛАССЕ

- Производительность с аккумулятором HIGH OUTPUT™ на уровне сетевых 1200 Вт

## ЗАЩИТА И БЕЗОПАСНОСТЬ

- Защита от обратного удара
- Защита от перегрузки
- Защита от повторного пуска
- Антивибрационная боковая ручка



## FIXTEC

- Новая встроенная система FIXTEC™: гайка FIXTEC™ больше не требуется
- Безинструментальная смена диска



## ТОНКАЯ КОНСТРУКЦИЯ РЕДУКТОРА

- Более чем на 22 мм короче предыдущей модели
- Большая площадь для хвата

## СЪЕМНЫЙ ЗАЩИТНЫЙ КОЖУХ

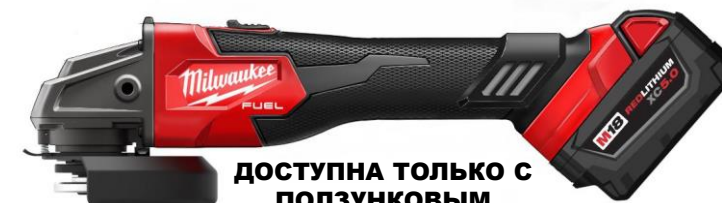

ДОСТУПНА ТОЛЬКО С  
ПОЛЗУНКОВЫМ  
ВЫКЛЮЧАТЕЛЕМ

F = FUEL  
S = SMALL  
A = ANGLE  
G = GRINDER  
125 = 125 MM  
X = FIXTEC

CAT	Артикул	Цена с НДС, руб.
M18FSAG125X-0X	4933478428	20 990
M18FSAG125X-0	4933478701	18 990
M18FSAG115X-0	4933478772	17 990



# M18 FUEL™ МАЛАЯ УШМ ВТОРОГО ПОКОЛЕНИЯ С ТОРМОЗОМ

M18FSAG125XB

МАЙ, 2021



## САМАЯ МОЩНАЯ SAG В СВОЕМ КЛАССЕ

- Мощность с аккумулятором HIGH OUTPUT™ сравнима с сетевыми моделям мощностью 1200 Вт

## БЫСТРАЯ ОСТАНОВКА

- Остановка диска за 2 секунды

## ЗАЩИТА И БЕЗОПАСНОСТЬ

- Защита от обратного удара
- Защита от перегрузки
- Защита от случайного включения и плавный пуск
- Антивибрационная боковая рукоятка

## FIXTEC

- Новая встроенная система FIXTEC™ - гайка FIXTEC™ больше не требуется
- Безинструментальная замена диска

## ТОНКАЯ КОНСТРУКЦИЯ РЕДУКТОРА

- Более чем на 22 мм короче предыдущей модели
- Большая площадь для хвата

## СЪЕМНЫЙ ЗАЩИТНЫЙ КОЖУХ



ДОСТУПНА ТОЛЬКО С ПОЛЗУНКОВЫМ ВЫКЛЮЧАТЕЛЕМ

F = FUEL  
 S = SMALL  
 A = ANGLE  
 G = GRINDER  
 125 = 125 MM  
 X = FIXTEC  
 B = BREAK



CAT	Артикул	Цена с НДС, руб.
M18FSAG125XB-0X	4933478429	29 990
M18FSAG125XB-502X	4933478430	43 990





# M18 FUEL™ ONE-KEY™ МАЛАЯ УШМ ВТОРОГО ПОКОЛЕНИЯ С ТОРМОЗОМ

M18ONEFSAG125

МАЙ, 2021

## МОЩНОСТЬ



## САМАЯ МОЩНАЯ SAG В СВОЁМ КЛАССЕ

- Мощность с аккумулятором HIGH OUTPUT™ сравнима с сетевыми моделям мощностью 1200 Вт

## ONE-KEY

- Инвентаризация, Отслеживание, Защита

## ЗАЩИТА И БЕЗОПАСНОСТЬ

- RAPIDSTOP: Остановка диска за 2 секунды
- Защита от обратного удара
- Защита от перегрузки
- Защита от случайного включения и плавный пуск
- Антивибрационная боковая рукоять

## FIXTEC

- Новая встроенная система FIXTEC™ - гайка FIXTEC™ больше не требуется
- Безинструментальная замена диска

## ТОНКАЯ КОНСТРУКЦИЯ РЕДУКТОРА

- Более чем на 22 мм короче предыдущей модели
- Большая площадь для хвата



ДОСТУПНА С ЛОПАТОЧНЫМ И ПОЛЗУНКОВЫМ ВЫКЛЮЧАТЕЛЕМ

ONE = ONE-KEY  
 F = FUEL  
 S = SMALL  
 A = ANGLE  
 G = GRINDER  
 125 = 125 MM  
 115 = 115 MM

## ONE-KEY™



## ТОРМОЗ ДИСКА



CAT	АРТИКУЛ	ЦЕНА С НДС, РУБ.
M18ONEFSAG125XB-0X	4933478433	26 990
M18ONEFSAG125XPDB-0X	4933478434	26 990
M18ONEFSAG125XPDB-502X	4933478435	50 990



# M18 FUEL™ МАЛАЯ УШМ ВТОРОГО ПОКОЛЕНИЯ С ТОРМОЗОМ И РЕГУЛИРОВКОЙ СКОРОСТИ

M18FSAGV115 и M18FSAGV125

МАЙ, 2021

## РЕГУЛИРОВКА СКОРОСТИ



## РЕГУЛИРОВКА СКОРОСТИ (3500 – 8500 ОБ / мин)

- Скорость 1 - 3500 – Шлифовка и финишная обработка нержавеющей стали
- Скорость 2 - 4500 – Шлифовка нержавеющей стали и алюминия, удаление краски и ржавчины
- Скорость 3 - 6000 – Удаление краски и ржавчины
- Скорость 4 - 7500 – Шлифовка и финишная обработка
- Скорость 5 - 8500 – Черновая шлифовка и резка

## САМАЯ МОЩНАЯ SAG В СВОЁМ КЛАССЕ

- Мощность с аккумулятором HIGH OUTPUT™ сравнима с сетевыми моделями 1200 Вт



ДОСТУПНА С  
ЛОПАТОЧНЫМ И  
ПОЛЗУНКОВЫМ  
ВЫКЛЮЧАТЕЛЕМ

F = FUEL  
S = SMALL  
A = ANGLE  
G = GRINDER  
125 = 125 MM  
V = VARIABLE SPEED

## ТОРМОЗ ДИСКА



## ЗАЩИТА И БЕЗОПАСНОСТЬ

- RAPIDSTOP: Остановка диска за 2 секунды
- Защита от обратного удара
- Защита от перегрузки
- Защита от случайного включения и плавный пуск
- Антивибрационная боковая рукоять

## БЕЗОПАСНОСТЬ



## FIXTEC

- Новая встроенная система FIXTEC™ - гайка FIXTEC™ больше не требуется
- Безинструментальная замена диска

## ТОНКАЯ КОНСТРУКЦИЯ РЕДУКТОРА

- Более чем на 22 мм короче предыдущей модели
- Большая площадь для хвата

CAT	Артикул	Цена с НДС, руб.
M18FSAGV125XB-0X	4933478436	26 990
M18FSAGV125XPDB-0X	4933478437	26 990
M18FSAGV115XPDB-0X	4933478773	25 990
M18FSAGV115XPDB-0	4933478774	23 990

#### 2 РЕЖИМА СКОРОСТИ



#### 2 РЕЖИМА СКОРОСТИ

- Первая в мире аккумуляторная прямошлифмашина для шин
- 2 режима скорости для развертывания и полировки
  - Режим 1 (развертывание): 1800 об / мин
  - Режим 2 (полировка): 3000 об / мин

#### МОЩНОСТЬ

- На 50% больше мощности, чем у пневматических конкурентов, при полировке и шлифовке
- Возможность выполнить около 10 ремонтов шин с помощью одной зарядки аккумулятора M12 2.0 Ач

#### МОЩНОСТЬ

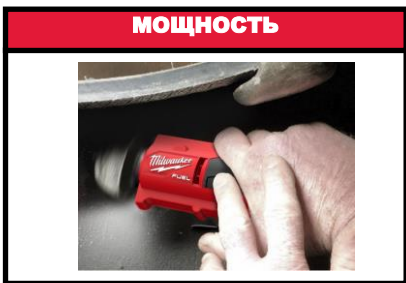

#### ХАРАКТЕРИСТИКИ

- 2-х скоростное управление
- Триггер с регулируемой скоростью
- Блокировка триггера
- Светодиодная подсветка

#### ФУНКЦИИ



**F = FUEL**  
**T = TYRE**  
**B = BUFFER**

CAT	Артикул	Цена с НДС, руб.
M12FTV-0	4933472215	19 990

## ДО 27,000 ЛЮМЕНОВ ОСВЕЩЕНИЯ

- Светодиодная технология TRUEVIEW™ High Output
- Максимальная яркость: от аккумулятора – 20000 люменов, при работе от сети 27000 люменов
- Предназначена для освещения более 135 м² рабочей зоны
- Время работы 3 / 6 / 12 часов в режиме высокой/средней/низкой яркости
- Четыре регулируемых световых блока для освещения рабочего участка

## УНИВЕРСАЛЬНАЯ МАЧТА ОСВЕЩЕНИЯ 3.1 М ДЛЯ РАБОТЫ В ПОМЕЩЕНИИ И НА УЛИЦЕ

- Прочные колеса диаметром 20 см для повышенной проходимости на стройплощадке
- Небольшая масса 48 кг и низкий центр тяжести для удобной транспортировки
- Четыре быстросъемные ножки для дополнительной устойчивости на неровной местности
- Простая установка благодаря моторизованному выдвиганию мачты до 3,1 м высоты
- Встроенная функция зарядного устройства MX FUEL™ в режиме работы от сети
- ONE-KEY™ настройка, отслеживание, безопасность и управление

## ВЫДЕРЖИТ ШТОРМ

- Предназначена для использования на открытом воздухе
- Выдерживает ветер 55 км / ч в полностью развернутом состоянии
- IP 56 степень защиты от пыли и воды

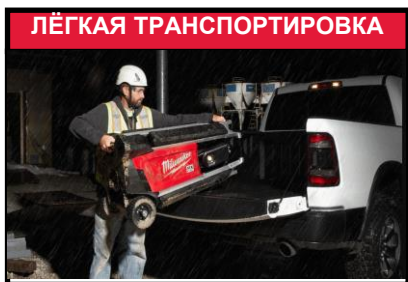
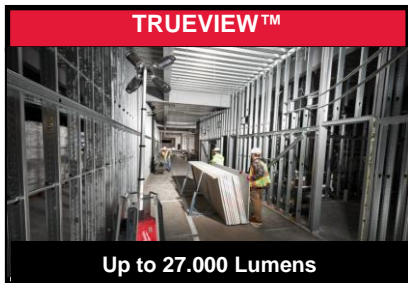

**MXF = MX FUEL**  
**T = TOWER**  
**L = LIGHT**

CAT	Артикул	Цена с НДС, руб.
MXFTL-601	4933471844	406 900

### ПРОИЗВОДИТЕЛЬНОСТЬ



### АККУМУЛЯТОРНОЕ РЕШЕНИЕ

- Фиксирует конструкционные / неструктурные глухие заклепки, включая алюминиевые, стальные, нержавеющей и медные, чтобы предоставить вам широкий спектр вариантов применения
- Диаметр заклепок от 2.4 до 7.9 мм как у стандартных, так и у больших размеров, что означает, что вы можете сделать больше с помощью одного инструмента и не тратить время на переключение между несколькими инструментами для повышения производительности.
- 590 заклепок 6.4 мм от одного заряда M18 2.0 Ач
- Установка заклёпки в одно нажатие
- Бесщеточный двигатель обеспечивает более высокую скорость, что означает, что работа будет выполняться быстрее

### ИНОВАЦИОННЫ РЕШЕНИЯ



### РЕШЕНИЕ ДЛЯ ВСЕХ ОБЛАСТЕЙ

- Интегрированная технология ONE-KEY™, предоставляющая пользователям полное управление инструментом
- Светодиодная подсветка - освещает рабочую поверхность для улучшения видимости



**ONE = ONE-KEY**  
**F = FUEL**  
**P = POWERED**  
**R = RIVET**  
**T = TOOL**

### ПЛАТФОРМА



### ЕДИНАЯ ПЛАТФОРМА M18

- Аккумулятор M18™ подойдёт к более чем 165 различным продуктам данной платформы

CAT	Артикул	Цена с НДС, руб.
M18 ONEFPRT-0X	4933478601	59 990
M18 ONEFPRT-202X	4933478602	73 990



### ПРОИЗВОДИТЕЛЬНОСТЬ



### ПРОИЗВОДИТЕЛЬНОСТЬ

- Высокая производительность для легкой уборки обычного мусора на стройплощадке благодаря емкости объемом 9,5 литров
- >на 40% больше всасывания и на 25% больше воздушного потока, чем в Milwaukee M18 VC2

### УНИВЕРСАЛЬНОСТЬ

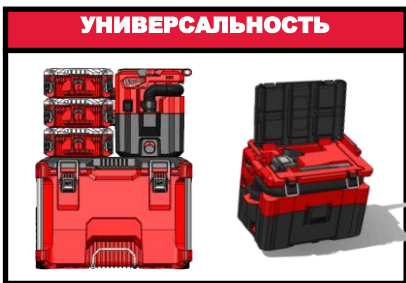

### УНИВЕРСАЛЬНОСТЬ

- Полная совместимость с системой PACKOUT™
- Подходит для сухой и влажной уборки
- Организованное внутреннее хранилище для аксессуаров

### СРОК СЛУЖБЫ



### ДОЛГОВЕЧНОСТЬ

- Бесщеточный двигатель POWERSTATE™ увеличивает срок его службы
- Предназначен для работы на стройплощадке
- Многоразовый и сменный фильтр HEPA



**F = FUEL**  
**PO = PACKOUT**  
**V = VACUUM**  
**CL = CLEANER**

CAT	Артикул	Цена с НДС, руб.
M18 FPOVCL-0	4933478187	24 990



#### ПРОИЗВОДИТЕЛЬНОСТЬ



### ПРОИЗВОДИТЕЛЬНОСТЬ

- В 2 раза больше люмен по сравнению с первым поколением за счет светового потока высокой четкости TRUEVIEW™ 6000 люмен
- До 10 часов работы на батарее M18™ 8.0 Ач
- 100% увеличение производительности VS. M18™ HSAL
- 3 режима для оптимизации яркости и времени работы

#### АДАПТАЦИЯ

ВРЕМЯ НАСТРОЙКИ 5 СЕК



### АДАПТАЦИЯ

- Настройка 5 сек.,
- Подключаемый модуль переменного тока для встроенного зарядного устройства M18™
- 2.1A USB зарядка для телефонов и планшета
- Комфортная ручка для переноски фонаря

#### НАДЕЖНОСТЬ



### НАДЕЖНОСТЬ

- ударопрочные усиленные ножки высотой 2м
- IP34: защита от воды и пыли



**HO = HIGH OUTPUT**  
**S = STANDING**  
**A = AREA**  
**L = LIGHT**

CAT	Артикул	Цена с НДС, руб.
M18HOSALC-0	4933478116	49 990



# НАЛОБНЫЙ ФОНАРЬ 450 ЛЮМЕНОВ С НЕСЪЁМНЫМ АККУМУЛЯТОРОМ ЗАРЯЖАЕМЫМ ЧЕРЕЗ USB

IR HL450

МАЙ, 2021



## ПРОИЗВОДИТЕЛЬНОСТЬ

- 450 люмен изображения высокой четкости TRUEVIEW™
- 5 режимов работы для оптимизации яркости и времени работы

## АДАПТАЦИЯ

- При весе 99 грамм он обеспечивает удобство и простоту управления для конечного пользователя.
- Магнитная насадка для использования и хранения без помощи рук  
Возможно использование на голове и на каске

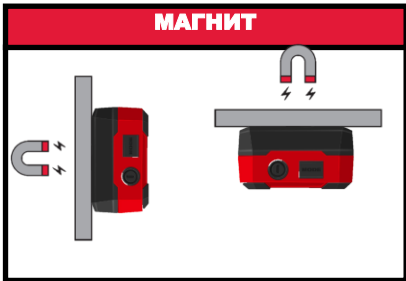

## НАДЁЖНОСТЬ

- IP54: защита от воды и пыли
- Выдерживает падение с высоты 2м



IR = INTERNALLY RECHARGEABLE  
H = HEAD  
L = LIGHT  
450 = 450 LUMENS

CAT	Артикул	Цена с НДС, руб.
IR HL450	4933478587	6 990

### БЕЗ ГАЗА



## ВЫСОКАЯ ПРОИЗВОДИТЕЛЬНОСТЬ

- Стабильно забивает гвозди заподлицо в твёрдую древесину
- Технология READY TO FIRE убирает время разгона
- Серийная стрельба для скорости
- 700 гвоздей на 1 заряде аккумулятора 5 Ач

### ПОСТОЯННЫЙ РЕЗУЛЬТАТ



## ЛЁГКОСТЬ ОБСЛУЖИВАНИЯ

- Не нужно менять газовый баллон
- Не требует прочистки
- Надёжность и долгий срок службы для самых требовательных пользователей

### НУЛЕВОЕ ВРЕМЯ РАЗГОНА



## ХАРАКТЕРИСТИКИ

- Стреляет гвоздями от 50 до 90 мм
- Магазин 21° в соответствии с европейским стандартом



**F = FUEL**  
**F = FRAMING**  
**N = NAILER**  
**21 = 21 DEGREE MAGAZINE**

CAT	Артикул	Цена с НДС, руб.
M18FFN21-0C	4933478993	-



# ONE-KEY™ МЕТКИ ДЛЯ МАРКИРОВКИ АКТИВОВ С QR-КОДОМ (50 ШТ.)

AIDTM - 50

ИЮНЬ, 2021

## НАДЕЖНОСТЬ



## НАДЕЖНОСТЬ

- Качественный клеевой слой для максимально длительного удержания
- Подходит для всех поверхностей
- Стойкость к отслаиванию, разрыву, износостойкость и химическая стойкость

## ПРОСТОЕ СКАНИРОВАНИЕ



## ПРОСТОЕ СКАНИРОВАНИЕ

- Работает с любым смартфоном, не требуется специального оборудования
- 2D-коды легче сканировать, чем традиционные штрих-коды
- Допускает сканирование с больших расстояний и под любыми углами
- Открывает инвентарный аудит для большего количества оборудования
- Сканирование идентификаторов активов делает перемещения быстрыми и легкими

## УНИВЕРСАЛЬНОСТЬ



## УНИВЕРСАЛЬНОСТЬ

- Местоположение обновляется при каждом сканировании
- При каждом сканировании обновляются дата и место «последнего посещения».
- Простая инвентаризация и выписка
- Быстрые полевые и складские аудиты



**A = ASSET**  
**ID = IDENTIFICATION**  
**T = TAGS**

CAT	АРТИКУЛ	ЦЕНА С НДС, РУБ.
AIDTM-50	4933473564	9 900



**2021**  
**КВАРТАЛ 3**

**ИЮЛЬ, 2021****ПОДКЛЮЧЕНИЕ СВЕРХУ И СНИЗУ****ВЕРХНЕЕ И НИЖНЕЕ СОЕДИНЕНИЕ**

- Более универсальная настройка
- Нижнее соединение в сочетании с адаптером 360° для лазерного нивелира

**0.9 М – 1.8 М УДЛИНЕНИЕ**

- Для легкой установки на любой высоте

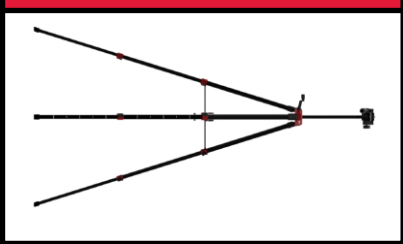
**ВЫСОТА ДО 1.8 М****38 СМ ТОЧНОСТЬ РЕГУЛИРОВКИ**

- Для более быстрого выравнивания высоты

**УСИЛЕННЫЕ КОМПОНЕНТЫ**

- Долговечность

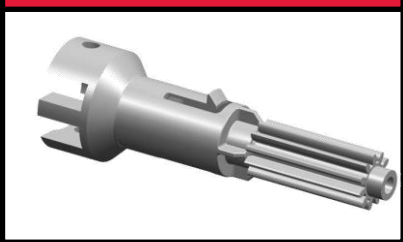
**ПРОЧНЫЕ КОМПОНЕНТЫ****ПРОЧНАЯ АЛЮМИНИЕВАЯ РАМА**

- Для длительного срока эксплуатации

**TRP = TRIPOD  
180 = 180 CM**



### БОЛЬШОЕ РАССТОЯНИЕ



## РАБОТА НА БОЛЬШОМ РАССТОЯНИИ

- Точная центровка до 50 метров

## 2 МАГНИТНЫЕ СТОРОНЫ И ЗАЖИМ

- Позволяют пользователям устанавливать устройство в любом месте



### УДОБСТВО КРЕПЛЕНИЯ

## 2 МАГНИТНЫХ СТОРОНЫ И ЗАЖИМ



## СВЕТОДИОДНАЯ И ЗВУКОВАЯ ИНДИКАЦИЯ

- Лучшая в своем классе обратная связь для быстрой настройки и выравнивания

## СТЕПЕНЬ ЗАЩИТЫ IP54

- Для условий рабочей площадки

L = LINE  
L = LASER  
D = DETECTOR  
50 = 50 M

### НАСТРОЙКА ЗВУКА



## 3-СТОРОННЯЯ СВЕТОДИОДНАЯ ОБРАТНАЯ СВЯЗЬ

- Легко считывать положение с любой стороны

## ТОЧНОСТЬ

- 1,5 мм / 3,0 мм точность



Nothing but **HEAVY DUTY.**™

# M18 FUEL™ МАЛАЯ ТОНКАЯ УШМ С ТОРМОЗОМ

**M18FSAGF125**

**ИЮЛЬ, 2021**

**ТОНКАЯ**



## САМАЯ МОЩНАЯ МАЛАЯ ТОНКАЯ УШМ В СВОЁМ КЛАССЕ

- Плоская передняя часть для работы в углах до 43°
- Производительность сетевого инструмента 1200 Вт

## RAPIDSTOP™

- Остановка диска менее чем за 2 секунды

## БЕЗОПАСНОСТЬ

- Защита от обратного удара
- Защита от перегрузок
- Защита от случайного включения и плавный старт
- Антивибрационная боковая рукоятка

## FIXTEC™

- Встроенная система FIXTEC™ → не требует гайки FIXTEC™
- Безинструментальная смена диска

## СЪЁМНЫЙ ПРОТИВОПЫЛЕВОЙ ЭКРАН



ДОСТУПНА С  
ПОЛЗУНКОВЫМ И  
ЛОПАТОЧНЫМ  
ВЫКЛЮЧАТЕЛЕМ

**F = FUEL**  
**S = SMALL**  
**A = ANGLE**  
**G = GRINDER**  
**F = FLATHEAD**  
**125 = 125 MM**

**МОЩНАЯ**



**БЕЗОПАСНАЯ**



ИЮЛЬ, 2021

### ПРОИЗВОДИТЕЛЬНОСТЬ

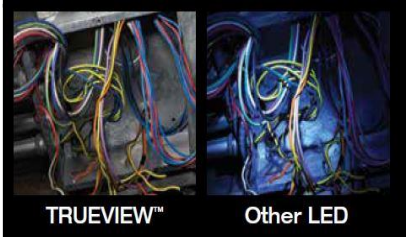

### ПРОИЗВОДИТЕЛЬНОСТЬ

- 310 люменов высокой четкости TRUEVIEW™
- Расстояние луча 100 м
- До 40 часов работы
- 5 режимов работы
- Сфокусированный / рассеянный свет
- Рассеянный + сфокусированный свет
- Рассеянный (высокий, средний, низкий)

### АДАПТАЦИЯ



### АДАПТАЦИЯ

- Искробезопасная выноска на ремешке
- Три метода крепления
- Ремешок с резинкой
- Нейлоновый ремешок
- Двойной замок
- Компактный, легкий дизайн
- 7 позиций наклона светового блока

### НАДЕЖНОСТЬ



### НАДЕЖНОСТЬ

- IP64: защита от атмосферных осадков и пыли
- Сертификация искробезопасности АTEX для зоны 0



**I = INTRINSICALLY  
S = SAFE  
H = HEAD  
L = LIGHT  
LED = LIGHT-EMITTING DIOD**



Nothing but HEAVY DUTY.™

# MX FUEL™ БОЛЬШАЯ БАРАБАННАЯ ПРОЧИСТНАЯ МАШИНА

MXF LSDP

## МОЩНОСТЬ

**СРЕЗАЕТ  
КОРНИ НА  
РАССТОЯНИИ  
ДО 60 м**

## МОБИЛЬНОСТЬ



## КОНТРОЛЬ



## POWERTREDZ™ ГУСЕНИЦЫ ДЛЯ ПОДЪЁМА ПО ЛЕСТНИЦЕ

- Машину 55 кг может поднимать по лестнице 1 человек
- Помогает поднимать / спускать по лестницам и загружать в фургон / выгружать из фургона
- Большие колёса повышают мобильность

## СРЕЗАЕТ КОРНИ НА РАССТОЯНИИ ДО 60 М

- Максимальная мощность (до 60 м в трубах до 200 мм диаметром)
- Максимальная скорость вращения – 200 об/мин

## ГРЯЗЬ НЕ РАСПРОСТРАНЯЕТСЯ

- Полностью закрытый барабан для тросика 30м – лучшая защита от грязи
- Слив внизу барабана для лёгкого удаления воды

## ФУНКЦИИ

- CABLE-DRIVE™ автоматическая подача и смотка
- RAPID STOP™ быстро остановит тросик
- ONE KEY™ отслеживание, управление, безопасность
- Полная линейка из 9 наконечников подойдёт к 16 и 20 мм тросикам, благодаря единой универсальной системе коннекторов
- Нет риска поражения электрическим током благодаря аккумуляторному питанию

ИЮЛЬ, 2021



**MXF = MX FUEL  
L = LARGE  
S = SEWER  
D = DRUM MACHINE  
P = POWERTREDZ**



# ФОНАРЬ 500 ЛЮМЕНОВ С НЕСЪЁМНЫМ АККУМУЛЯТОРОМ ЗАРЯЖАЕМЫМ ЧЕРЕЗ USB

IR FL500

ИЮЛЬ, 2021



## ПРОИЗВОДИТЕЛЬНОСТЬ

- 500 люмен освещения высокой четкости TRUEVIEW™
- Два режима для оптимизации яркости и времени работы

## АДАПТАЦИЯ

- Диаграмма направленности луча Bulls-Eye для оптимизированного освещения на расстоянии и с близкого расстояния
- Диаграмма направленности луча Bulls-Eye для оптимизированного освещения на расстоянии и с близкого расстояния
- Реверсивный / съемный зажим для оптимального крепления

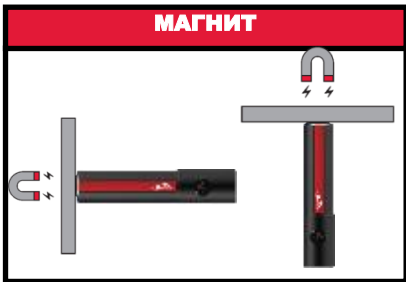

## НАДЕЖНОСТЬ

- Класс защиты IP67 от влаги и пыли
- Выдерживает падение с высоты 2м.

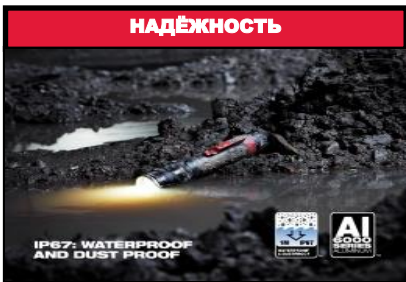

IR = INTERNALLY RECHARGEABLE  
F = FLOOD  
L = LIGHT  
500 LUMENS

#### БЕСЩЁТОЧНЫЙ ДВИГАТЕЛЬ



### ПОВЫШЕННАЯ СКОРОСТЬ РАБОТЫ

- 100% Совместимость с существующими головками но улучшена скорость расширения за счёт нового дизайна головки
- До 20% выше скорость работы
- Повышенная скорость работы на больших диаметрах
- Повышенная скорость расширения на больших размерах
- На 4 секунды быстрее на расширение, по сравнению с M12PXP

#### СКОРОСТЬ РАБОТЫ

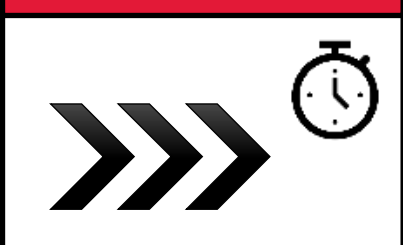

### УЛУЧШЕННЫЙ ДИЗАЙН КОРПУСА

- Удобство работы в ограниченном пространстве
- Новый дизайн с крючком для ремня для надежного хранения
- Работа одной рукой
- Автоматический поворот головки

### ТЕХНОЛОГИЯ FUEL™

- Бесщёточный мотор POWERSTATE™
- Лучшая в своем классе производительность

#### АВТОМАТИЧЕСКИЙ ПРОВОРОТ



### ВРЕМЯ РАБОТЫ

- Интеллектуальное управление аккумулятором
- 50+ расширений от аккумулятора 2.0 Ач



**F = FUEL**  
**P = PIPE**  
**XP = EXPANDER**





# ФОНАРЬ 250 ЛЮМЕНОВ СО ВСТРОЕННЫМ АККУМУЛЯТОРОМ ЗАРЯЖАЕМЫМ ЧЕРЕЗ USB

IR PL250

АВГУСТ, 2021

## ЗАЩИТА ОТ ВОДЫ И ПЫЛИ



## МОЩНОСТЬ

- 250 люменов освещения TRUEVIEW™ высокой чёткости
- 2 режима для контроля яркости и времени работы
- Луч 100 м для видимости на расстоянии

## АДАПТАЦИЯ

- Лазерная указка для точности коммуникации на стройплощадке
- Прорезиненная зона для хвата зубами
- Съёмная клипса

## ЗАЩИТА

- Степень защиты IP 67
- Противоударность 2 м

## 250 ЛЮМЕНОВ TRUEVIEW™



## ЛАЗЕРНАЯ УКАЗКА



РЕЖИМ	СВЕТОВОЙ ПОТОК	ВРЕМЯ РАБОТЫ
ЯРКИЙ	250	2 ч
ЭКОНОМИЧНЫЙ	50	8 ч

IR = INTERNALLY RECHARGEABLE  
P = PEN  
L = LIGHT  
250 = 250 LUMENS

#### КОНТРОЛЬ

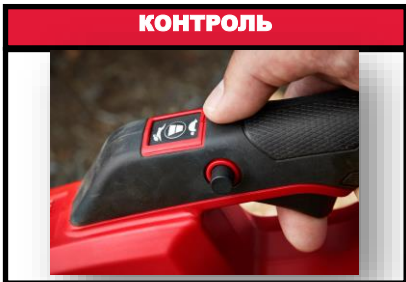

### КОНТРОЛЬ

- 2-х скоростной механический переключатель позволяет пользователям оптимизировать скорость выдуваемого потока воздуха
- Триггер с регулируемой скоростью дает пользователям больший контроль над направлением материалов в нужное место
- Блокировка кнопки включения снижает утомляемость пользователя

### ПОВЫШЕННАЯ ПРОИЗВОДИТЕЛЬНОСТЬ

- Значительно сокращает время, затрачиваемое на уборку
- Прорезиненная насадка легко убирает мусор в труднодоступных местах
- 175 м<sup>3</sup> / ч / 42,8 км / ч

#### ЛЁГКОСТЬ ИСПОЛЬЗОВАНИЯ

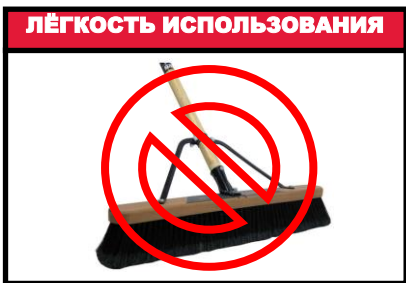

### НАБОР ФУНКЦИЙ

- Конструкция осевого вентилятора
- 2-х скоростной механический переключатель
- Блокировка кнопки включения
- Выключатель с регулировкой скорости
- Насадка-удлиннитель
- Резиновая насадка

#### M12™



### СОВМЕСТИМОСТЬ

- Совместим со всеми аккумуляторами и зарядными устройствами M12



**B = BRUSHED**  
**BL = BLOWER**



**2021**  
**КВАРТАЛ 4**



# M18 FUEL™ СРЕДНЕМОМЕНТНЫЙ УДАРНЫЙ ГАЙКОВЁРТ 3/8" С ФРИКЦИОННЫМ КОЛЬЦОМ

M18 FMTIW2F38

ОКТАБРЬ, 2021



F = FUEL  
MT = MID-TORQUE  
I = IMPACT  
W = WRENCH  
2 = 2<sup>nd</sup> GENERATION  
F = FRICTION RING  
38 = 3/8 INCH

## скорость

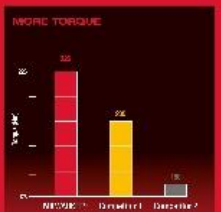

## БЫСТРЫЙ И МОЩНЫЙ СРЕДНЕМОМЕНТНЫЙ ГАЙКОВЁРТ

- Превосходная производительность и крутящий момент 813 Нм на срыв
- Крутящий момент на заворачивание 745 Нм позволит Вам осуществлять все типичные для данной категории применения
- Новый двигатель POWESTATETM – это большая мощность и скорость и больший срок службы

## производительность

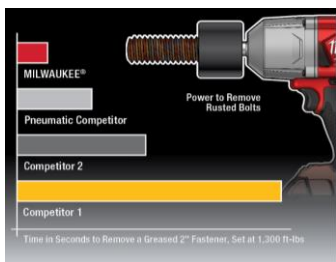

## КОМПАКТНЫЙ СРЕДНЕМОМЕНТНЫЙ ГАЙКОВЁРТ

- Длина всего 152 мм (на 11%< чем у первого поколения) позволит работать в ограниченном пространстве
- Масса без аккумулятора всего 1.6 кг

## УСОВЕРШЕНСТВОВАННАЯ ЭЛЕКТРОНИКА REDLINK PLUS™

- Улучшенный контроль температуры для работы без падения мощности и большей продуктивности

## КОМПАКТНОСТЬ



## 4-РЕЖИМНЫЙ ПЕРЕКЛЮЧАТЕЛЬ DRIVE CONTROL™

- Крутящий момент настраивается под применение для скорости и качества работы

## УЛУЧШЕННАЯ СВЕТОДИОДНАЯ ПОДСВЕТКА

- Новая безтеневая подсветка в 3 раза ярче старой, что обеспечит лучшую видимость

Nothing but HEAVY DUTY.™



Nothing but **HEAVY DUTY.**™

# M18 FUEL™ **ВЫСОКОМОМЕНТНЫЙ УДАРНЫЙ ГАЙКОВЁРТ 7/16" HEX** С ONE-KEY™

**M18 ONEFH1WH716**

**ОКТАБРЬ, 2021**

## БЫСТРАЯ СМЕНА ОСНАСТКИ



## БЫСТРЫЙ И МОЩНЫЙ ВЫСОКОМОМЕНТНЫЙ ГАЙКОВЁРТ 7/16" Hex

- Крутящий момент при сверлении - 1016 Нм
- Бесщёточный двигатель POWERSTATE™ и новый механизм увеличат скорость работы на 30% и повысят производительность
- Идеально подойдёт для сверления отверстий больших диаметров и заворачивания стяжек в древесину

## ПРОИЗВОДИТЕЛЬНОСТЬ

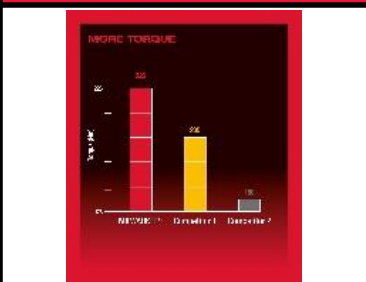

## ONE-KEY™

- ONE-KEY™ позволит настраивать, отслеживать и управлять вашим инструментом
- Можно сохранить до 4 настроек инструмента или заблокировать его в случае кражи



**ONE = ONE-KEY**  
**F = FUEL**  
**H = HIGH-TORQUE**  
**I = IMPACT**  
**W = WRENCH**  
**H = HEX**  
**716 = 7/16 INCH**

## ONE-KEY

## УСОВЕРШЕНСТВОВАННАЯ ЭЛЕКТРОНИКА REDLINK PLUS™

- Улучшенный контроль температуры для работы без падения мощности и большей продуктивности

## БЫСТРАЯ СМЕНА ОСНАСТКИ

- Патрон QUICK-LOK™ для быстрой смены оснастки



ОКТАБРЬ, 2021

### FORCE LOGIC™ XL БЕСЩЁТОЧНЫЙ ОПРЕССОВЩИК

- Максимальная обжимная способность 108 мм по металлу и 110 мм по пластику
- Сила обжима 32 кН
- Обслуживание 1 раз в 50000 обжимов или 1 раз в 2 года

### ВЫСОКАЯ ПРОИЗВОДИТЕЛЬНОСТЬ

- Большая длина хода повышает обжимную способность
- Стальная труба Viega Megapress до 4" (114,3 мм)
- Обжимает Geberit Mapress размером 64, 67, 76.1, 88.9, 108 мм

### ДО 255 ОБЖИМОВ НА 1 ЗАРЯДЕ АККУМУЛЯТОРА 2 АЧ

### ИНТЕЛЛЕКТУАЛЬНЫЙ ОПРЕССОВЩИК

- Индикатор силы обжима
- Автоматический цикл обжима
- Сервисный индикатор предупредит заранее о необходимости обслуживания

### СОВМЕСТИМОСТЬ С КЛЕЩАМИ

- Регулируемая длина хода для клещей M18/XL (40/80 мм)
- Совместим со всеми клещами M18
- Совместим с большинством конкурентских клещей 32 кН

#### РЕГУЛИРУЕМАЯ ДЛИНА ХОДА



#### БЕСЩЁТОЧНЫЙ ДВИГАТЕЛЬ



#### СОВМЕСТИМОСТЬ С КЛЕЩАМИ M18



BL = BRUSHLESS  
H = HYDRAULIC  
PT = PRESS TOOL  
XL = XL



**ОКТАБРЬ, 2021**

## ПОЛНОЕ РЕШЕНИЕ



## ЛЁГКОСТЬ В ИСПОЛЬЗОВАНИИ

- Первый полностью складной трубный стенд для лёгкости хранения и транспортировки
- Лёгкая настройка высоты на задней ножке

## ЛЁГКОСТЬ В ИСПОЛЬЗОВАНИИ



## ДЛЯ РАБОТЫ С ТРУБАМИ ДО 6"/150ММ

- Можно зажимать разные материалы: трубы, шпильки с резьбой, железные уголки итд
- Дополнительный винт для настройки уровня и стабилизации стенда с материалом



**M = MILWAUKEE**  
**P = PIPE**  
**S = STAND**

## ПРОИЗВОДИТЕЛЬНОСТЬ

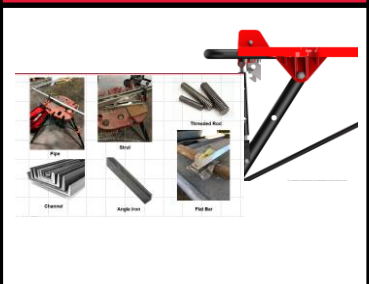

## ПОЛНОЕ РЕШЕНИЕ

- Неопреновые клещи > мягкие материалы.
- Клещи из нержавеющей стали > твёрдые материалы
- Съёмная полка > место для хранения под стендом
- Сменные клещи

#### УНИВЕРСАЛЬНОСТЬ

**МОДУЛЬНАЯ  
КОНСТРУКЦИЯ**

#### МОЩНОСТЬ

**МОЩНОСТЬ  
ДЛЯ РАБОТЫ  
С БЕТОНОМ**

#### ЭРГОНОМИКА



### ПРОИЗВОДИТЕЛЬНОСТЬ

- 10800 вибраций в минуты для работы с бетоном
- Валы 2 м – 6 м / головки 25 мм – 63 мм

### ЭРГОНОМИКА / КОМФОРТ

- Масса <15 кг
- Тихая работа
- Беспроводной пульт управления для работы с длинным валом
- Не нужен бензин и генератор -> нулевые выбросы
- Низкое воздействие вибрации на оператора

### УНИВЕРСАЛЬНОСТЬ

- Модульная конструкция позволяет переключаться между ранцевым и стационарным режимом
- Система MX FUEL™: аккумуляторы подойдут к другим средствам малой механизации
- В комплекте адаптер для валов и головок Wacker Neuson

### УПРАВЛЕНИЕ ОБОРУДОВАНИЕМ

- ONE-KEY™ - отслеживание и управление

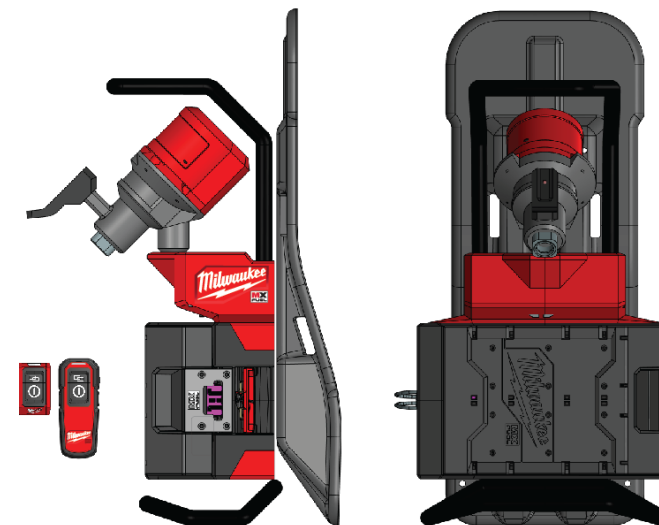

**BP = BACKPACK  
C = CONCRETE  
V = VIBRATOR**

#### СРОК СЛУЖБЫ В ГАРАЖЕ



## ПРОИЗВОДИТЕЛЬНОСТЬ

- 1200 люменов освещения TRUEVIEW™ высокой чёткости
- 3 режима для контроля яркости и времени работы
- До 8 часов работы на 1 заряде аккумулятора M12™

## АДАПТАЦИЯ

- Полное покрытие применений по освещению под рамой
- Вращающееся плечо и световой блок для лучшего контроля луча
- Магнитное плечо для хранения болтов

## ЗАЩИТА

- Выдерживает воздействие большинства химикатов встречающихся в автомастерских
- Степень защиты IP 54
- Противоударность 2 м

#### ПОЛНОЕ ПОКРЫТИЕ



#### МЕСТО ДЛЯ ХРАНЕНИЯ БОЛТОВ

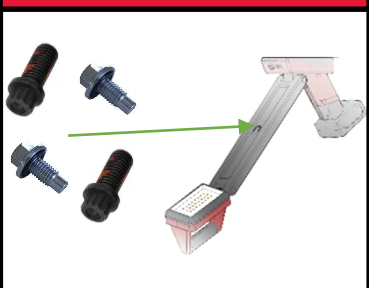

**UC = UNDER CARRIAGE**  
**L = LIGHT**

#### ЛЁГКОСТЬ ИСПОЛЬЗОВАНИЯ

### ЛЁГКОСТЬ ИСПОЛЬЗОВАНИЯ

- Включение пылесоса нажатием кнопки пульта убирает необходимость в хождении до инструмента и обратно
- Подключение по Bluetooth менее чем за 3 секунды
- Светодиодный индикатор подключения и работы



**R = REMOTE**  
**C = CONTROL**  
**S = SOCKET**



**R = REMOTE**  
**CO = CONTROLLER**

#### РАЗМЕР

### РАЗМЕР

- Пульт маленький и лёгкий для работы в разных условиях
- Клипса и ремешок для транспортировки

#### УНИВЕРСАЛЬНОСТЬ

### УНИВЕРСАЛЬНОСТЬ

- Можно использовать с аккумуляторным инструментом использующим сетевой пылесос
- Клипса для крепления на ремне и регулируемый ремешок

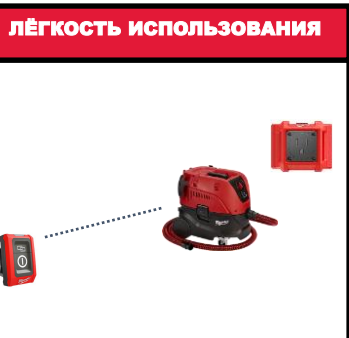



Nothing but **HEAVY DUTY.**™

# M18 FUEL™ БОЛЬШАЯ УШМ С ТОРМОЗОМ И С ONE-KEY

**M18ONEFLAG230XPDB**

**НОЯБРЬ, 2021**

## ТОРМОЗ ДИСКА



< 3.5 sec

## ONE-KEY™



## НИЗКАЯ МАССА



## МОЩНОСТЬ ДОСТАТОЧНАЯ ДЛЯ ШЛИФОВКИ

- УШМ 18 вольт с производительностью аналогичной сетевой УШМ 2000 Вт
- 6600 об/мин для большей скорости резки и шлифовки

## ЛЁГКОСТЬ

- Масса как у нынешней модели → 5.4кг

## БЕЗОПАСНОСТЬ

- Защита от обратного удара
- Защита от перегрузок
- Защита от случайного включения
- Антивибрационная боковая рукоятка

## ФУНКЦИИ

- ONE-KEY™: управление оборудованием, отслеживание, безопасность
- RAPIDSTOP™: остановка диска менее чем за 3.5 секунды
- Встроенная система FIXTEC™ → не требует гайки FIXTEC™
- Безинструментальная смена диска
- Кожух для резки и возможность прямого подключения кожуха для шлифовки



**F = FUEL**  
**L = LARGE**  
**A = ANGLE**  
**G = GRINDER**  
**230 = 230 MM**  
**X = FIXTEC**  
**PD = PADDLE SWITCH**  
**B = BREAK**



# M12™ ТРУБОРЕЗ ПО НЕРЖАВЕЮЩЕЙ СТАЛИ

Nothing but HEAVY DUTY.™

M12PCSS

НОЯБРЬ, 2021

## БЫСТРЫЙ РЕЗ



## ПЕРВЫЙ В МИРЕ РУЧНОЙ ТРУБОРЕЗ 12 ВОЛЬТ ПО НЕРЖАВЕЮЩЕЙ СТАЛИ

- Режет трубы 12, 15, 18, 22 и 28 мм из стали, нержавеющей стали и меди

## ЛЁГКОСТЬ ИСПОЛЬЗОВАНИЯ И ГИБКОСТЬ

- Запатентованный механизм позволит резать трубы в 40 мм от стены

## БЫСТРЫЙ РЕЗ

- Автоматическая подстройка под диаметр трубы для быстрых резов в любом материале (28 мм нержавеющей стали за 30 секунд)



P = PIPE  
C = CUTTER  
S = STAINLESS  
S = STEEL

## СИСТЕМА M12™



## ГИБКОСТЬ

