



ПРОФЕССИОНАЛЬНОЕ КЛИМАТИЧЕСКОЕ ОБОРУДОВАНИЕ



➤ 2026

VRF-СИСТЕМЫ И ККБ
РУФТОПЫ
ПРОМЫШЛЕННЫЕ СПЛИТ-СИСТЕМЫ



ПРОФЕССИОНАЛЬНОЕ
КЛИМАТИЧЕСКОЕ
ОБОРУДОВАНИЕ

СОДЕРЖАНИЕ

О бренде и производителе	2
Модельный ряд наружных блоков	12
➤ НАРУЖНЫЕ БЛОКИ VRF-СИСТЕМ СЕРИИ V8	
Артикулы	14
Функции и опции	16
Эксклюзивная система обнаружения и блокировки утечек хладагента	18
Система управления	20
Серия V8S-i Plus	24
Серия V8 и V8-i	34
Серия VCmax	52
Серия V8S, V8S-i	54
Серия V8 mini	66
➤ ВНУТРЕННИЕ БЛОКИ VRF-СИСТЕМ СЕРИИ V8	
Артикулы	73
Функции и опции	74
Модельный ряд и преимущества	76
Технические характеристики	86
➤ НАРУЖНЫЕ БЛОКИ VRF-СИСТЕМ СЕРИЙ V6, VCPRO, V4+W	
Система управления	106
Артикулы	112
Серия V6R (трехтрубная система)	113
Серия VCpro (с боковым выбросом воздуха)	120
Серия V6 mini D	124
Серия V4+W (водоохлаждаемые наружные блоки)	128
➤ КОМПРЕССОРНО-КОНДЕНСАТОРНЫЕ БЛОКИ	
Модульные инверторные компрессорно-конденсаторные блоки VCmax	132
Блоки индивидуального исполнения с боковым выбросом воздуха VCpro	134
Инверторные промышленные наружные блоки QUANTUM	136
Инверторные компрессорно-конденсаторные блоки малой производительности	140
➤ ПРОМЫШЛЕННЫЕ СПЛИТ-СИСТЕМЫ QUANTUM	
Серия Quantum	146
➤ РУФТОПЫ	
Серия ClimaCreator	156
Серия ClimaElite	160
➤ ПРИЛОЖЕНИЯ	
Кабель сигнальной линии между наружным и внутренними блоками	166
Информация по функциям систем управления V6 и V8	166
Таблицы комбинаций, выбор кабеля и автомата наружных блоков VRF-систем	170
Выбор центрального управления V8 в зависимости от типа связи	175
Таблицы комбинаций, выбор кабеля и автомата наружных блоков V6	177
Возможные комбинации блоков V8S и VC max	178
Расход воздуха и уровень звукового давления внутренних блоков	180
Таблица комбинаций наружных блоков серии Quantum	188

КОРПОРАЦИЯ MIDEA GROUP

➤ ИСТОРИЯ MIDEA GROUP НАЧАЛАСЬ В 1968 ГОДУ
В КИТАЙСКОЙ ПРОВИНЦИИ ГУАНДУН
С ПРОИЗВОДСТВА ПЛАСТИКОВЫХ КРЫШЕК.
ПОЧТИ ЗА 60 ЛЕТ КОМПАНИЯ ПРЕВРАТИЛАСЬ
В МИРОВОГО ТЕХНОЛОГИЧЕСКОГО ЛИДЕРА.

\$53 МЛРД

оборот за 2024

\$5.2 МЛРД

прибыль за 2024

ВХОДИТ В ТОП МИРОВЫХ КОМПАНИЙ

по оценке:

Fortune Global 500,

в списке крупнейших компаний по выручке

Forbes Top 2000,

в списке крупнейших мировых компаний

Brand Finance Tech 100,

в списке самых технологических брендов



MIDEA GROUP - ПРОИЗВОДИТЕЛЬ № 1 В МИРЕ

34%

доля в сегменте
сплит-систем

20%

доля в сегменте промышленного
и коммерческого HVAC-оборудования

ПЯТЬ НАПРАВЛЕНИЙ БИЗНЕСА КОРПОРАЦИИ



БЫТОВАЯ ТЕХНИКА И КОНДИЦИОНЕРЫ 



КОМПЛЕКСНОЕ ОСНАЩЕНИЕ ЗДАНИЙ
ИНЖЕНЕРНЫМИ СИСТЕМАМИ 



РОБОТИЗАЦИЯ
И АВТОМАТИЗАЦИЯ (КУКА)



ПРОМЫШЛЕННЫЕ ТЕХНОЛОГИИ
(GMCC, WELLING)



ИННОВАЦИОННЫЕ ТЕХНОЛОГИИ

MIDEA GROUP — ЛИДЕР ПО НАУЧНО-ИССЛЕДОВАТЕЛЬСКИМ РАЗРАБОТКАМ

- КОЛОССАЛЬНЫЕ ВЛОЖЕНИЯ В НАУЧНО-ИССЛЕДОВАТЕЛЬСКИЕ РАЗРАБОТКИ ОПРЕДЕЛЯЮТ МИРОВОЙ УСПЕХ КОРПОРАЦИИ. ЕЖЕГОДНО MIDEA GROUP ИНВЕСТИРУЕТ В НИОКР ОКОЛО 5% ОТ СВОЕЙ ПРИБЫЛИ.
- ЗА ПОСЛЕДНИЕ 5 ЛЕТ ВКЛАД КОМПАНИИ В ЭТУ ДЕЯТЕЛЬНОСТЬ СОСТАВИЛ БОЛЕЕ 7 МЛРД \$.**

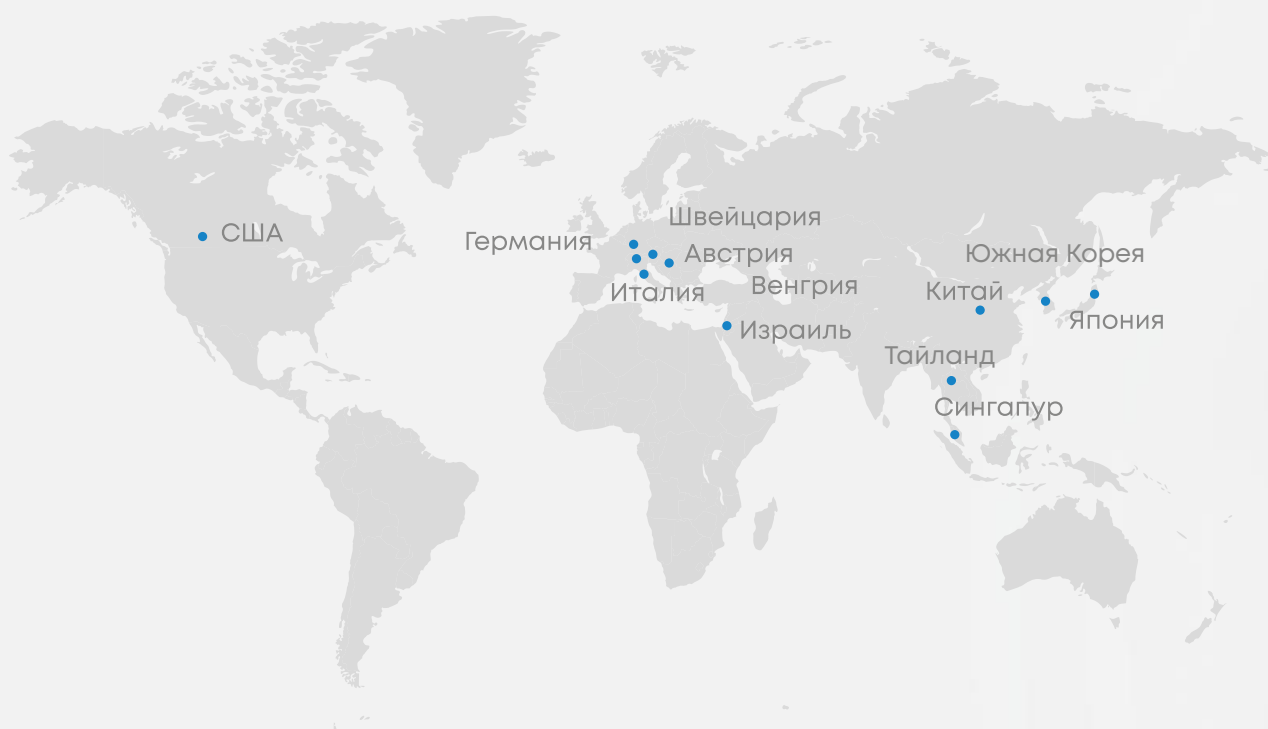

33 НАУЧНО-ИССЛЕДОВАТЕЛЬСКИХ ЦЕНТРА ПО ВСЕМУ МИРУ

**БОЛЕЕ
20 000**

научных сотрудников
и инженеров-исследователей

**БОЛЕЕ
80 000**

авторизованных
патентов

**№1
В ОТРАСЛИ**

по количеству патентов
за последние 5 лет

ПЕРЕДОВОЕ ПРОИЗВОДСТВО

➤ КЛИМАТИЧЕСКОЕ ОБОРУДОВАНИЕ **M/**
ПРОИЗВОДИТСЯ НА ПОЛНОСТЬЮ
РОБОТИЗИРОВАННЫХ ПЛОЩАДКАХ.
ПРОИЗВОДСТВЕННЫЙ ЦИКЛ —
ОТ ПОДАЧИ КОМПЛЕКТУЮЩИХ
НА СБОРОЧНЫЕ ЛИНИИ ДО ВЫХОДА
ГОТОВОГО БЛОКА С КОНВЕЙЕРНОЙ ЛЕНТЫ —
ПОЛНОСТЬЮ АВТОМАТИЗИРОВАН.

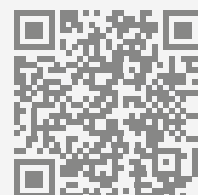

ПРОИЗВОДСТВЕННЫЕ БАЗЫ

➤ MIDEA GROUP ПРИНАДЛЕЖИТ БОЛЕЕ 40 ПРОИЗВОДСТВЕННЫХ ПЛОЩАДОК, РАСПОЛОЖЕННЫХ ПО ВСЕМУ МИРУ. НА НЕКОТОРЫХ ИЗ НИХ СОБИРАЕТСЯ ВНУШИТЕЛЬНЫЙ ОБЪЕМ КЛИМАТИЧЕСКОГО ОБОРУДОВАНИЯ.

80 МЛН

сплит-систем в год

150 ТЫС.

VRF и тепловых насосов в год

21.5 ТЫС.

чиллеров в год

➤ КЛИМАТИЧЕСКОЕ ОБОРУДОВАНИЕ MDV ПРОИЗВОДИТСЯ НА 3 СОБСТВЕННЫХ ЗАВОДАХ КОРПОРАЦИИ.



Производственная база в г. Хэфэй

Открыта в декабре 2011 г., выпускает VRF-системы, тепловые насосы и другое оборудование коммерческого сегмента. На заводах реализован полный цикл сборки: 80% комплектующих — собственного производства.

Производственная база в г. Чунцин

Крупнейшее в мире предприятие по производству чиллеров. На нем собирают центробежные и винтовые холодильные машины с водяным и воздушным охлаждением конденсатора, а также центральные установки по охлаждению воздуха (AHU/FCU).

Производственная база в г. Шунде

Основная производственная база корпорации. Производственные линии полностью автоматизированы, кондиционеры MDV собирают промышленные роботы.

ПРОФЕССИОНАЛЬНОЕ КЛИМАТИЧЕСКОЕ ОБОРУДОВАНИЕ

➤ **M/J** – СОБСТВЕННЫЙ БРЕНД КОРПОРАЦИИ MIDEA GROUP. ЕГО ИСТОРИЯ НАЧАЛАСЬ В 1999 ГОДУ С ПРОИЗВОДСТВА ПРОФЕССИОНАЛЬНОГО КЛИМАТИЧЕСКОГО ОБОРУДОВАНИЯ — МУЛЬТИЗОНАЛЬНЫХ СИСТЕМ — С РЕАЛИЗАЦИЕЙ ЧЕРЕЗ ПРОФЕССИОНАЛЬНЫЙ КАНАЛ СБЫТА: КЛИМАТИЧЕСКИЕ И ИНЖИНИРИНГОВЫЕ КОМПАНИИ. ЗА ЭТО ВРЕМЯ НА ОБОРУДОВАНИИ MDV РЕАЛИЗОВАНО БОЛЕЕ 20 ТЫС. ОБЪЕКТОВ В 32 СТРАНАХ, ПОДТВЕРЖДАЮЩИХ ЕГО НАДЕЖНУЮ РЕПУТАЦИЮ.

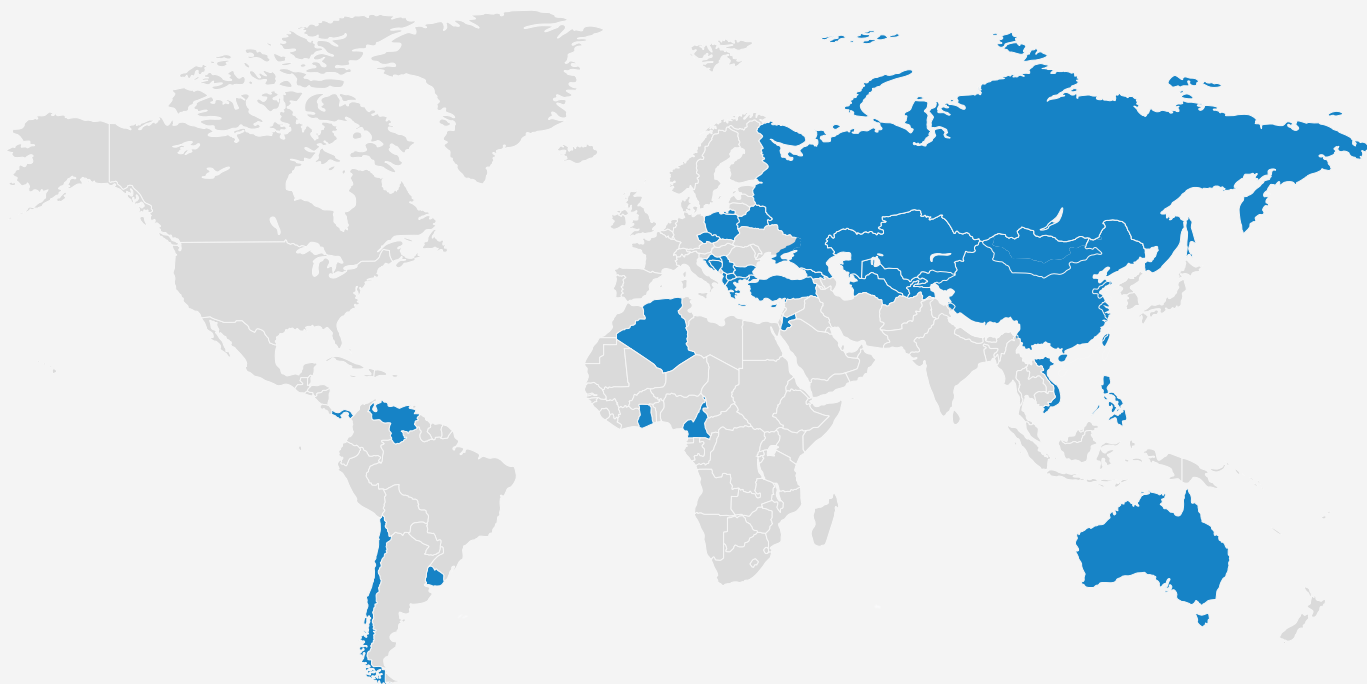

➤ СЕГОДНЯ ПОД БРЕНДОМ MDV ПРОИЗВОДИТСЯ ШИРОКИЙ СПЕКТР ОБОРУДОВАНИЯ ОТ БЫТОВЫХ КОНДИЦИОНЕРОВ ДО МНОГОТОННЫХ ЧИЛЛЕРОВ. С ИХ ПОМОЩЬЮ МОЖНО УДОВЛЕТВОРИТЬ ПОТРЕБНОСТИ В КОНДИЦИОНИРОВАНИИ ЛЮБЫХ ОБЪЕКТОВ: ОТ КВАРТИР ДО СТАДИОНОВ И АЭРОПОРТОВ.

ИСТОРИЯ БРЕНДА

Создание бренда,
производство VRF-систем



1999

Старт производства
инверторных VRF-систем



2002

Выход на рынок России.
ГК АЯК – эксклюзивный дистрибьютор



2010



Старт производства
бытовых кондиционеров



Старт производства
центробежных чиллеров

VRF MDV – лидер рынка
РФ среди китайских
производителей



2016

Старт производства
нового поколения
VRF-систем MDV серии V8



2023

Старт производства
нового поколения VRF V9
на внутреннем рынке



2026



Старт международного
ребрендинга.
Производство VRF-систем
для рынка Китая только
под брендом MDV



Старт производства нового
поколения инверторных сплит-
систем MDV с искусственным
интеллектом

О БРЕНДЕ



МИССИЯ БРЕНДА

Создаем профессиональные
климатические решения.
Делаем жизнь людей лучше,
а работу компаний – успешнее.



ФИЛОСОФИЯ БРЕНДА

MDV устанавливает стандарты индустрии
климата и предлагает покупателям только
лучшее: передовые технологии, инновационные
решения и профессиональный подход
к решению любых задач.

ЦЕННОСТИ БРЕНДА

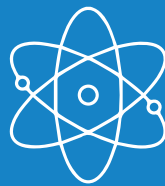

ТЕХНОЛОГИЧЕСКОЕ ЛИДЕРСТВО

В оборудовании MDV воплощены самые передовые разработки от лидера мировой климатической отрасли. Высокие стандарты, применяемые при создании продукта, сопровождаются глубокой экспертизой и выдающимися компетенциями при его продвижении и реализации.



НЕПРЕРЫВНОЕ РАЗВИТИЕ

Способность ставить амбициозные цели и делать все возможное для их достижения — залог успешного развития в любом деле. Создавать еще более совершенные климатические решения, развивать ранее неизвестные уникальные направления — значит двигаться вперед и открывать новые возможности.



ВЗАИМНОЕ ДОВЕРИЕ И ПОДДЕРЖКА

Самые прочные связи построены на доверии и уважении к поставщикам, партнерам, покупателям. Эти связи нужно беречь и развивать.

МОДЕЛЬНЫЙ РЯД НАРУЖНЫХ БЛОКОВ

Серия	кВт	3,5	5	6	8	10	12	14	15	18	20	22	25	28	33	40	45
Atom		*	*	*	*	*	*	*	*	*	*						
Atom C					*	*	*	*	*	*							
Atom T					*	*	*	*	*								
V6 mini D					*	*	*	*	*	*							
V8 mini					*	*	*	*	*	*							
V4+W													*	*	*	*	*
V8Si													*	*	*	*	*
V8S													*	*	*	*	*
V8i													*	*	*	*	*
V8													*	*	*	*	*
VCmax													*	*	*	*	*
V6R													*	*	*	*	*
Quantum Coolig Only											*	*	*	*			
Quantum											*	*	*	*	*	*	*
V8+											*	*	*	*	*		

50 56 61 67 73 78 85 90 95 101 106 112 117 ... 168 ... 252 ... 268 ... 336

* * * * * * * * * *

* * * *

* * * * * * * * * * * * * * * * * * *

* * * * * * * * * * * * *

* * * * * * * * * * * * * * * * * * * *

* * * * * * * * * * * * * * *

* * * * * * * * * * * * * *

* * * *

АРТИКУЛЫ

НАРУЖНЫЕ БЛОКИ

MDV O – V8 252 V2 R1 A (MA)



ТАБЛИЦА СОВМЕСТИМОСТИ VRF-СИСТЕМ СЕРИЙ V8 И V6

Наружный блок / внутренний блок	Внутренний блок V8	Внутренний блок V6 AC	Внутренний блок V6 DC
Наружный блок V8, V8-i, VCM	Совместимо, подключение MIM2 (Hyperlink) META 2.0	Совместимо, неактивна система HyperLink, подключение PQE META 1.0	
Наружный блок V8S-i, V8S			
Наружный блок V6, V6-i	Совместимо		
Наружный блок V6R			

НАРУЖНЫЕ БЛОКИ VRF V8

ВОЗМОЖНЫЕ КОМБИНАЦИИ БЛОКОВ МОДУЛЬНОГО ИСПОЛНЕНИЯ

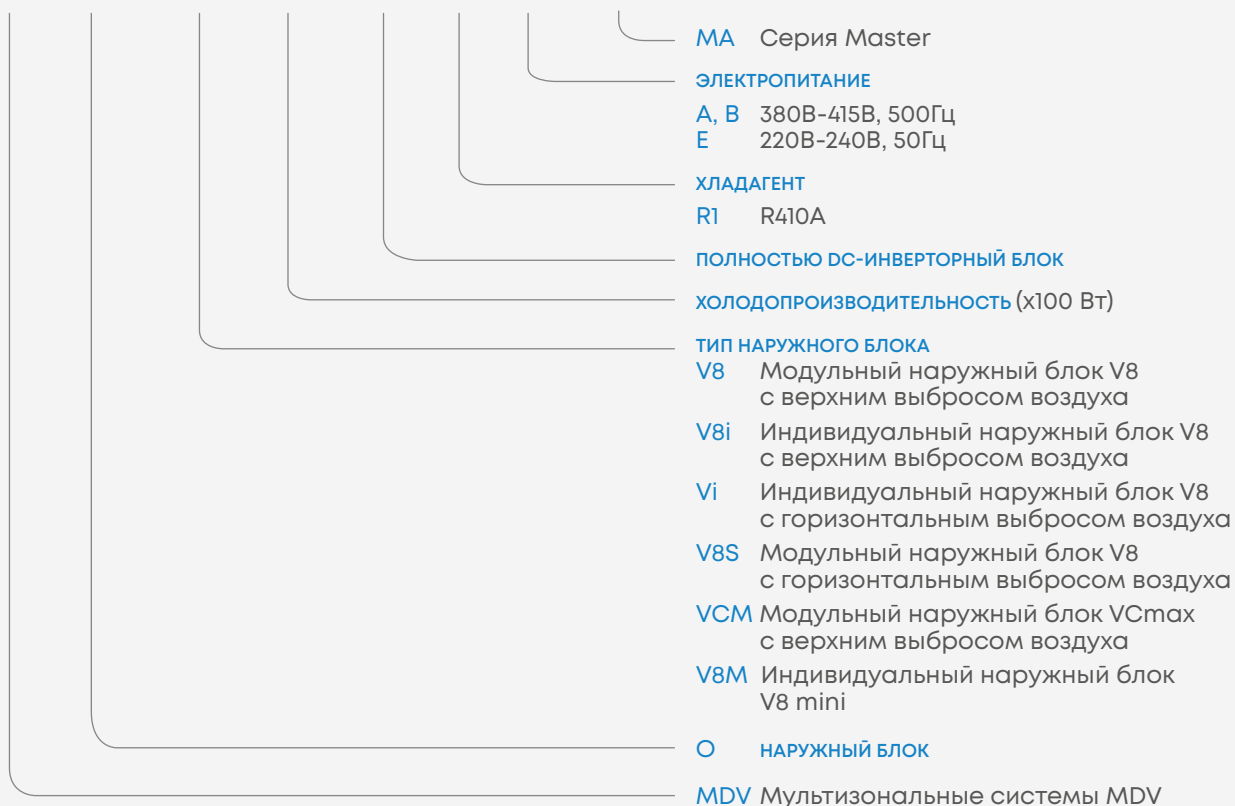
Холодопроизв. НБ		Кол-во наруж-ных блоков в модуле	кВт																	
кВт	НР		НР	8	10	12	14	16	18	20	22	24	26	28	30	32	34	36	38	40
25,2	8	1		•																
28	10	1			•															
33,5	12	1				•														
40	14	1					•													
45	16	1						•												
50	18	1							•											
56	20	1								•										
61,5	22	1									•									
67	24	1										•								
73	26	1											•							
78,5	28	1												•						
85	30	1													•					
90	32	1														•				
95,2	34	1															•			
101	36	1																•		
106	38	1																	•	
112	40	1																		•
117	42	2								•										
123	44	2									••									
128,5	46	2										•								
134	48	2											•							
141	50	2					•												•	
146	52	2						•											•	
151,5	54	2									•					•				
157	56	2						•												•
162,5	58	2									•								•	
168	60	2										•							•	
173,5	62	2										•								•
179	64	2											•							•
185,2	66	2													•		•			
191	68	2													•			•		
196,2	70	2														•				
202	72	2															••			
207	74	2																•		
213	76	2																•		•
218	78	2																	•	•
224	80	2																		••
229,5	82	3									•	•						•		
235	84	3										••						•		
240,5	86	3									•	•								•
246	88	3										••								•
252	90	3																	••	
258	92	3							•										••	
263,5	94	3								•									••	
269	96	3									•								••	
274,5	98	3										•							•	•
280,5	100	3											•						••	
280	102	3								•										••
292	104	3													•				••	
297,2	106	3														•			••	
303	108	3																	•••	
308	110	3																	••	•
314	112	3																	••	•
319	114	3																	•	•
325	116	3																	•	••
330	118	3																	•	••
336	120	3																	•	•••

ФУНКЦИИ И ОПЦИИ НАРУЖНЫХ БЛОКОВ VRF-СИСТЕМЫ СЕРИИ V8

Серия		V8, V8i	VCmax	V8S-i, V8S	V8 Mini R410A
КЛЮЧЕВЫЕ ТЕХНОЛОГИИ					
Технология HyperLink	Позволяет прокладывать линию связи различными способами (произвольная топология), что снижает стоимость монтажа и обеспечивает надежную работу системы.	●	●	●	●
Модуль электронных компонентов ShieldBox	Полностью герметичный блок электронных компонентов со степенью защиты IP55.	●	●	—	—
Система датчиков SuperSense	За счет большого количества датчиков в разных местах холодильного контура, система точно "знает", что происходит на каждом этапе рабочего процесса.	●19	●19	●18	●13
Black Box и Doctor M 2.0	Интеллектуальная технология диагностики служит для упрощения и повышения эффективности сервисного обслуживания.	●	●	●	●
ВЫСОКАЯ ЭФФЕКТИВНОСТЬ					
Полностью инверторная система	Все электрокомпоненты внутренних и наружных блоков оснащены DC-инверторными двигателями, что повышает эффективность.	●	●	●	●
EV1 компрессор	Компрессор с впрыском пара обеспечивает лучшую циркуляцию хладагента и повышает производительность как охлаждения, так и нагрева.	HITACHI	●	●	—
Микроканальный теплообменник переохлаждения	Переохлаждение хладагента в системе до 15°C позволяет дополнительно повысить эффективность теплопередачи с одновременным снижением уровня шума от потока хладагента.	●	●	●	Пластинчатый
Низкое энергопотребление в режиме ожидания	Потребляемая мощность в режиме ожидания составляет всего 3.5 Вт.	●	●	●	●
G-образный теплообменник	Наружный блок оснащен теплообменником в форме буквы G, который позволяет увеличить эффективность теплообмена и уменьшить габариты блока.	●	●	—	—
60-ступенчатое управление энергопотреблением	Ступенчатое управление энергопотреблением в диапазоне от 40% до 100% с шагом в 1%.	●	●	●	●
ВЫСОКАЯ НАДЕЖНОСТЬ					
Функция выравнивания моточасов (наружных блоков)	Выравнивание времени работы наружных блоков в модульной системе для продления их срока службы.	Только для V8	●	Только для V8S	—
Функция выравнивания моточасов (компрессоров)	Выравнивание времени работы компрессоров наружного блока для продления их срока службы (доступно для двухкомпрессорной установки).	●	●	—	—
Резервирование блоков	При выходе из строя одного из наружных блоков остальные блоки продолжают работать (доступно для модульной установки).	Только для V8	●	Только для V8S	—
Резервирование двигателей вентиляторов	При выходе из строя одного из двигателей вентиляторов второй продолжает работать (доступно для установки с двумя вентиляторами).	●	●	●	●
Резервирование датчиков (Digital Twin)	При выходе из строя одного из датчиков активируется виртуальный.	●	●	●	●
Точный контроль уровня масла	Система обеспечивает баланс масла во всех компрессорах.	●	●	●	●
Микроканальный охладитель платы управления	Повышение стабильности и эффективности работы электронных компонентов. Эффективность охлаждения в 10 раз выше, чем у трубчато-ребристого теплообменника.	●	●	●	Трубчатый
Электрический подогрев корпуса блока	Предотвращает замерзание конденсата в зимнее время года.	●	●	—	●
Функция обдува от снега	Перед запуском наружного блока вентилятор вращается в обратном направлении очищаясь таким образом от снега, обеспечивая стабильность работы системы в зимний период.	●	●	—	—
Функция самоочистки	Вращением вентилятора в обратном направлении обеспечивается выдувание пыли с поверхности теплообменника наружного блока.	●	●	●	—
Вывод сигнала аварии	В случае неисправности системы дистанционное получение сигнала аварии позволяет своевременно предупредить персонал о необходимости технического обслуживания.	●	●	●	●
Усиленная антикоррозионная защита	Опционально доступно проведение дополнительной антикоррозионной обработки поверхности для работы в условиях повышенного содержания солей, кислот и агрессивной атмосфере (при эксплуатации в прибрежных регионах) с целью продления срока службы установки.	Опция	Опция	Опция	Опция
Снегозащитный кожух	Предотвращает скопление снега на наружном блоке, обеспечивая стабильность его работы в снежную погоду.	Опция	Опция	—	—
Устойчивость к землетрясениям силой до 8 баллов и тайфунам	Усиленный каркас блока предотвращает повреждение при опрокидывании блока при землетрясениях силой до 8 баллов.	Опция	Опция	Опция	—
БЕЗОПАСНОСТЬ					
Эксклюзивная система обнаружения и блокировки утечек хладагента	В реальном времени определяет утечку хладагента, оперативно собирает хладагент в наружный блок, блокирует систему до устранения причины утечки	Опция	Опция	Опция	Опция

Серия		V8, V8i	VCmax	V8S-i, V8S	V8 Mini R410A
ПОВЫШЕННЫЙ КОМФОРТ					
Тихий режим работы	Ступенчатая регулировка режимов работы (до 15 уровней громкости)	●15	●15	●15	●5
Контроль влажности воздуха в помещении	Совместно со специальным датчиком во внутреннем блоке позволяет контролировать влажность воздуха в диапазоне 35%-75%.	●	●	●	—
Интеллектуальная система оттайки	Рассчитывает время оттайки по фактическому состоянию системы.	●	—	●	●
Автоматическая смена режима охлаждения-нагрева	Автоматический выбор режима охлаждения или нагрева в зависимости от заданной температуры (доступен в меню выбора приоритетного режима).	●	—	●	●
Непрерывный нагрев в режиме возврата масла	При работе в режиме нагрева для возврата масла нет необходимости переключаться в режим охлаждения, что гарантирует комфортную температуру воздуха в помещении (функция активируется в меню настроек).	●	—	●	●
Точность контроля температуры 0.1°C	Точность контроля температуры составляет 0.1°C, что обеспечивает минимальные колебания температуры воздуха в помещении.	●	●	●	●
Несколько вариантов режима приоритета	10 вариантов приоритетного режима позволяет учесть любые требования к эксплуатации VRF-системы.	●	●	●	●
Дополнительный датчик температуры наружного воздуха	Дополнительный датчик помогает определить действительную температуру наружного воздуха и оценить работу системы при работе в режиме автоматического приоритета, тем самым обеспечивая более комфортную температуру воздуха в помещении.	Опция	Опция	Опция	Опция
ШИРОКИЙ СПЕКТР ПРИМЕНЕНИЯ					
Широкий рабочий диапазон	Стабильная работа в экстремальных условиях.	-15~55°C (охл.) -30~30°C (нагр.)	-15~55°C (охл.)	-15~55°C (охл.) -30~30°C (нагр.)	-15~55°C (охл.) -20~30°C (нагр.)
Большие длины трасс	Большие допустимые длины трасс обеспечивают преимущества при проектировании системы и гибкость монтажа.	●	●	●	●
ПРОСТОТА В УСТАНОВКЕ И ОБСЛУЖИВАНИИ					
Автоматическая адресация внутренних блоков	Автоматическая адресация внутренних блоков упрощает процесс монтажа и пусконаладки системы.	●	●	●	●
Автоматическая адресация модульных наружных блоков	Автоматическая адресация ведомых наружных блоков упрощает процесс монтажа и пусконаладки системы.	Только для V8	●	●	—
Автоматическая заправка хладагентом	Позволяет упростить монтаж и сервисное обслуживание системы.	●	●	●	—
Автоматический сбор хладагента	Возможность перекачки хладагента в наружные или внутренние блоки для упрощения сервисного обслуживания.	●	●	●	●
Модуль Bluetooth	Служит для передачи информации о неисправностях системы, запросов рабочих параметров, настройки системы, замены печатной платы после продажи оборудования, обновления программного обеспечения внутренних и наружных блоков и т.д, позволяя упростить процедуры монтажа и сервисного обслуживания.	●	●	●	●
Цифровой дисплей	4-х разрядный 7-сегментный дисплей обеспечивает легкость считывания информации о состоянии системы и кодах ошибок.	●	●	●	●
Высокое внешнее статическое давление	Внешнее статическое давление до 120 Па позволяет упростить управление системой в различных условиях эксплуатации.	● 0-20Pa 20-120Pa (опция)	● 0-20Pa 20-120Pa (опция)	● 0-35Pa 35-80Pa (опция)	● 0~35Pa
Произвольная топология линии связи	Поддержка произвольной топологии сети упрощает и сокращает затраты на монтаж системы.	●	●	●	●
2-проводная неполярная линия связи между внутренним и наружным блоками	Упрощает монтаж системы и снижает вероятность ошибки при подключении.	●	●	●	●
Протяженная линия связи	Линия связи между блоками длиной до 2000 м обеспечивает гибкость монтажа системы.	●	●	●	●
Широкий индекс комбинаций	Увеличение индекса загрузки блоков в интервале от 10% до 200% позволяет удовлетворить различные требования проекта.	10-200%	10-200%	10-200%	50~160% (V8) 50~130% (V6)
Возможность оттайки в автоматическом и ручном режиме	Повышает эффективность сервисного обслуживания.	●	—	●	●
Возможность возврата масла автоматическом и ручном режиме	Повышает эффективность сервисного обслуживания.	●	●	●	●
Простота обновления программного обеспечения	Программное обеспечение можно обновить на месте через USB-порт или удаленно через Интернет.	●	●	●	●
Гибкое подключение контроллера	К наружному блоку можно одновременно подключить центральный контроллер и шлюз системы управления зданием (BMS), центральный контроллер можно подключать к наружному или внутреннему блоку.	●	●	●	●
Оценка уровня хладагента	Установка может определять недостаток или избыток хладагента с целью предупреждения персонала о своевременной проверке системы во избежание серьезных повреждений.	●	●	●	●
Простота ввода в эксплуатацию и проверки системы*	Ввод в эксплуатацию и проверку системы можно легко выполнить на месте или удаленно через интернет.	●	●	●	●
Устройство интеллектуального сервисного обслуживания	Интеллектуальная bluetooth система помогает упростить и повысить эффективность сервисного обслуживания.	●	●	●	●

* web-подключение к облаку данных через шлюз, шлюз приобретается отдельно.

ЭКСКЛЮЗИВНАЯ СИСТЕМА ОБНАРУЖЕНИЯ И БЛОКИРОВКИ УТЕЧКИ ХЛАДАГЕНТА

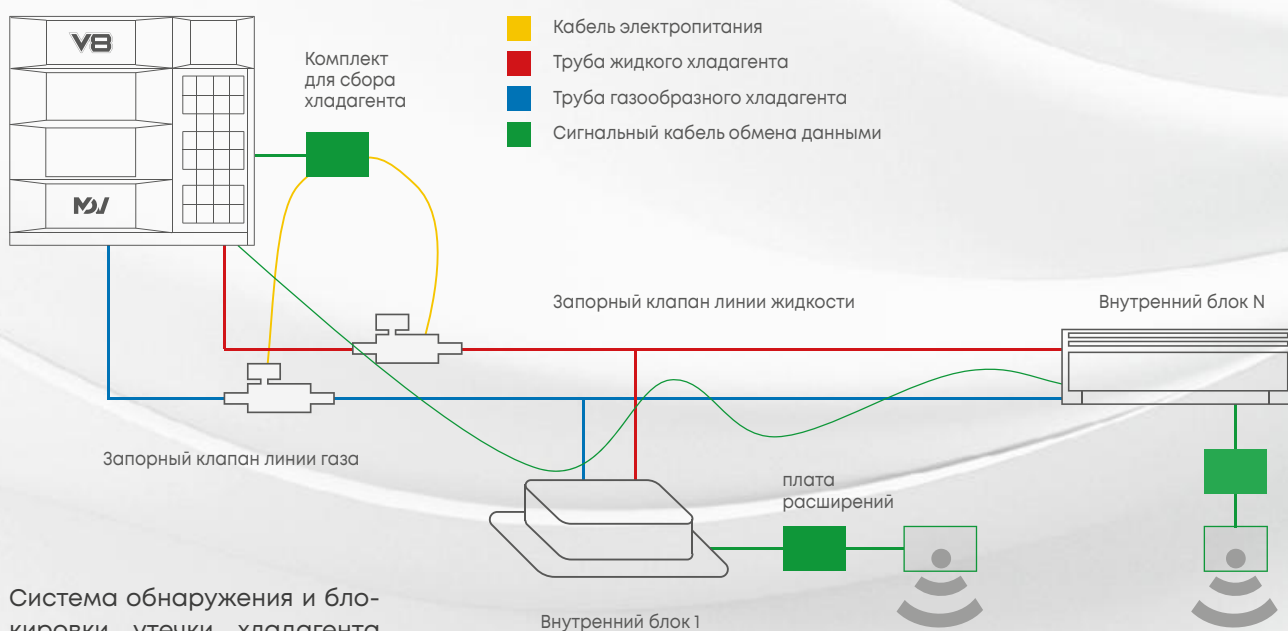

Система обнаружения и блокировки утечки хладагента MDV в режиме реального времени обеспечивает мониторинг утечки во всех помещениях, которые обслуживает VRF-система, и обеспечивает оперативный сбор хладагента в наружный блок, исключая таким образом превышение предельно допустимых значений фреона в помещениях.

ШАГ №1

- Датчик обнаруживает опасную концентрацию хладагента;
- Через плату расширений сигнал об утечке передается в систему;
- Активируется световая индикация на пульте ДУ соответствующего внутреннего блока. Есть возможность подключить дополнительную звуковую сигнализацию.

ШАГ №2

- Наружный блок закрывает клапан на линии нагнетания через плату, активирует режим сбора хладагента.
- Когда оставшийся хладагент окажется в наружном блоке, система закрывает клапан на линии всасывания через плату.

ШАГ №3

- На всех внутренних блоках демонстрируется код аварии A51, а на блоке в помещении, где была утечка – A11
- Система блокируется, и повторный запуск возможен только после проведения повторной пуско-наладки.

ЧТО ДЕЛАЕТ?

- В реальном времени определяет утечку хладагента;
- Если утечка произошла, оперативно собирает хладагент в наружный блок;
- Блокирует систему до устранения причины утечки и повторной пуско-наладки.

ДЛЯ ЧЕГО НУЖНА?

- Защищает пользователя системы;
- Защищает систему от работы с недостаточным объемом хладагента.

ДЛЯ КАКИХ ОБЪЕКТОВ?

- Любые объекты



СИСТЕМА УПРАВЛЕНИЯ*

(пример с наружными и внутренними блоками V8)

СИСТЕМА ОБЛАЧНОГО МОНИТОРИНГА IBUILDING

ЦЕНТРАЛЬНОЕ УПРАВЛЕНИЕ

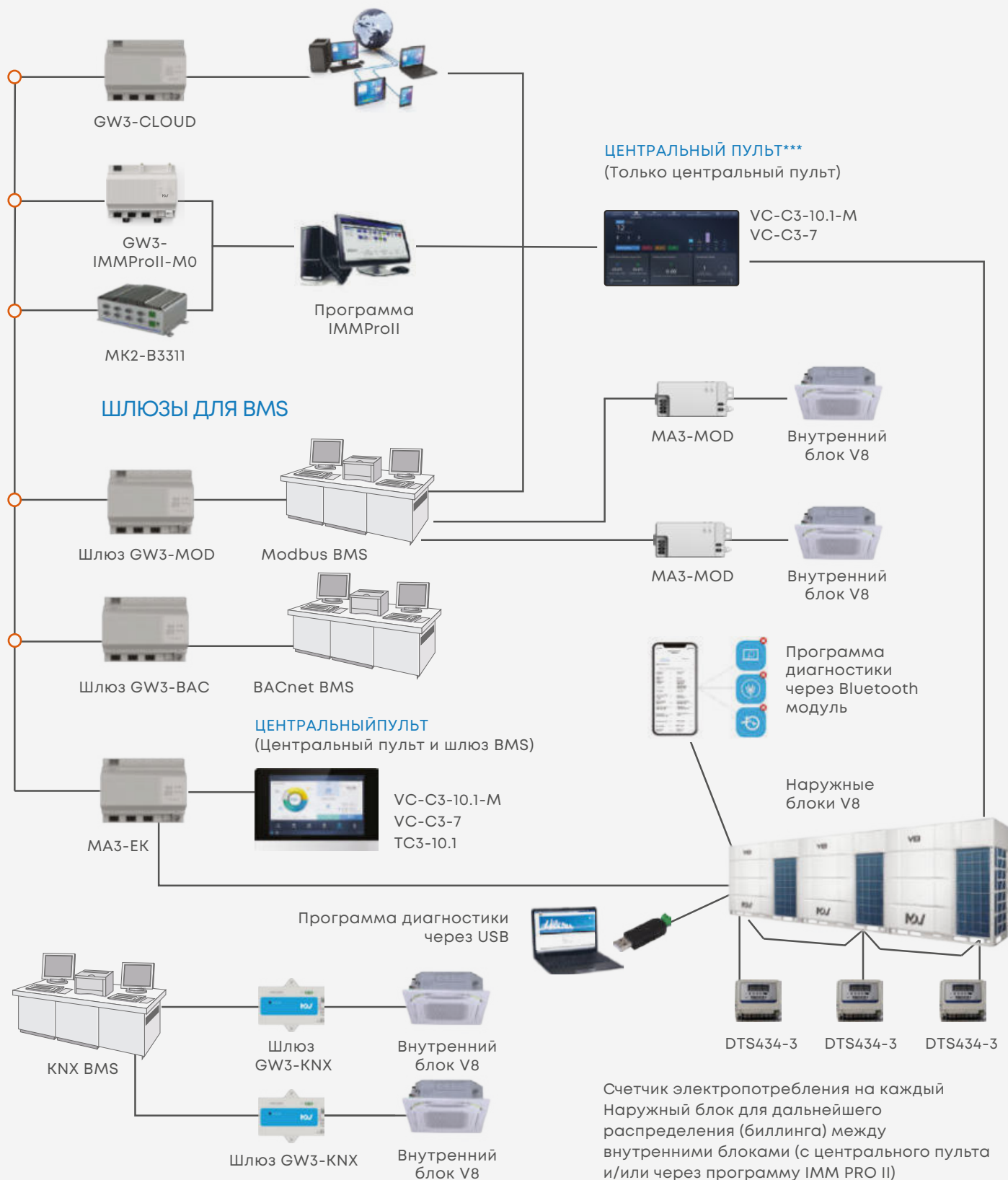

ИНДИВИДУАЛЬНОЕ УПРАВЛЕНИЕ



○ – Необходимо выбрать один из вариантов

Примечания:

* Данная схема носит справочный характер для уточнения способа и возможности применения аксессуаров, проконсультируйтесь с поставщиком или дистрибьютором техники MDV

** ВБ - внутренний блок

*** Только один выход

ОБЛАЧНЫЕ СЕРВИСЫ iBUILDING

MDV представляет ряд уникальных сервисов, которые позволяют осуществлять удаленное управление, мониторинг и анализ работы VRF-систем.

Частные объекты	Коммерческие объекты	
<h3>SmartHome</h3> <p>Для конечных пользователей</p> <p>Удобное управление внутренними блоками со смартфона</p>	<h3>iEasyComfort</h3> <p>Для владельца объекта, управляющей компании</p> <p>Мониторинг работы VRF-систем и продвинутое управление всеми внутренними блоками на объекте</p>	<h3>Intelligent HVAC Management System</h3> <p>Для дилера/сервисной организации</p> <p>Удаленный сервисный мониторинг всех реализованных объектов с доступом к истории параметров работы</p>



SmartHome

- ✔ Удобное управление всеми функциями внутренних блоков;
- ✔ Работа по расписанию и геолокации;
- ✔ Можно добавить и управлять всеми блоками в квартире, доме, в том числе и бытовыми;
- ✔ Все современные протоколы «умного дома» (Google Home, Homekit, IFTTT, Алиса);
- ✔ Нужен только проводной пульт с Wi-Fi (WDC3-86T(-B), WDC3-120T(-B)) и бесплатное приложение.

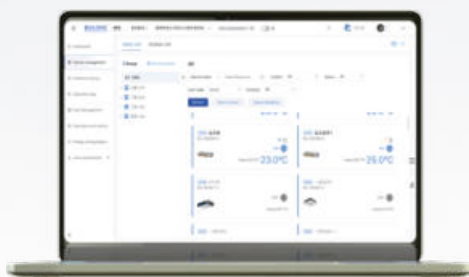

iEasyComfort

- ✔ Мониторинг и управление VRF-системами на всех ваших объектах с любого устройства;
- ✔ Гибкая настройка прав доступа для управления частью внутренних блоков с других аккаунтов;
- ✔ Отображение ошибок и статусов работы всех блоков.

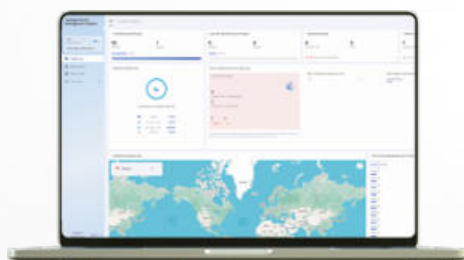

Intelligent HVAC Management System

- ✔ Быстрый доступ ко всем проектам на сервисном обслуживании;
- ✔ Оповещения о неисправностях в режиме реального времени;
- ✔ Отслеживание параметров и история работы для ранней диагностики.

СХЕМА ПОДКЛЮЧЕНИЯ

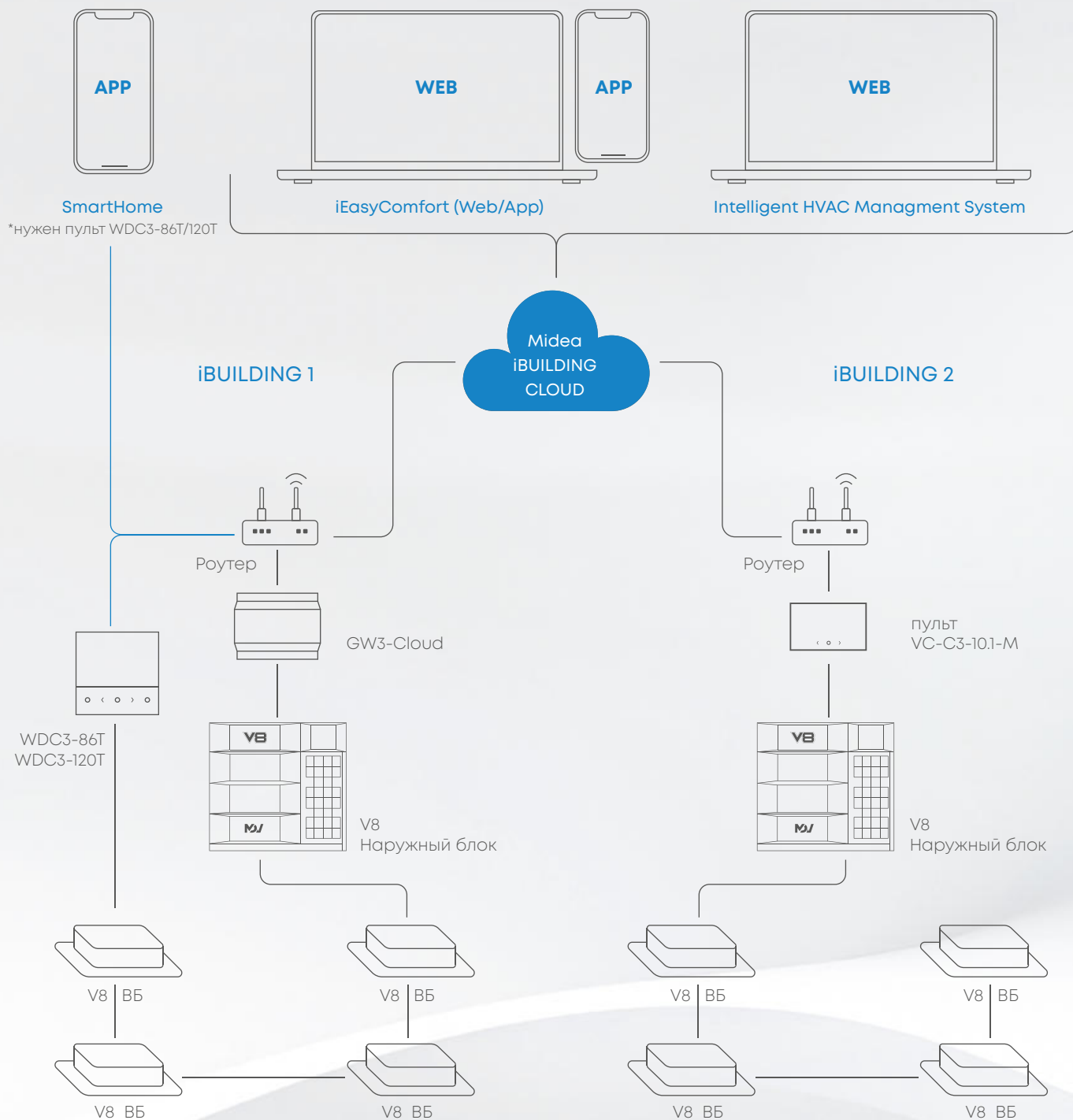



ПРОФЕССИОНАЛЫ
ЗНАЮТ

➤ VRF V8S-i PLUS

Новая серия наружных блоков от 20 кВт до 33,5 кВт

IP67

Герметичный блок управления

абсолютная защита от воды и пыли

16%

Экономия площади при установке

ширина наружного блока - менее 1 метра

HyperLink

Уникальный протокол межблочной связи

SuperSense

Интеллектуальная система сбора и анализа параметров

ETA 2.0

Технология максимального энергосбережения

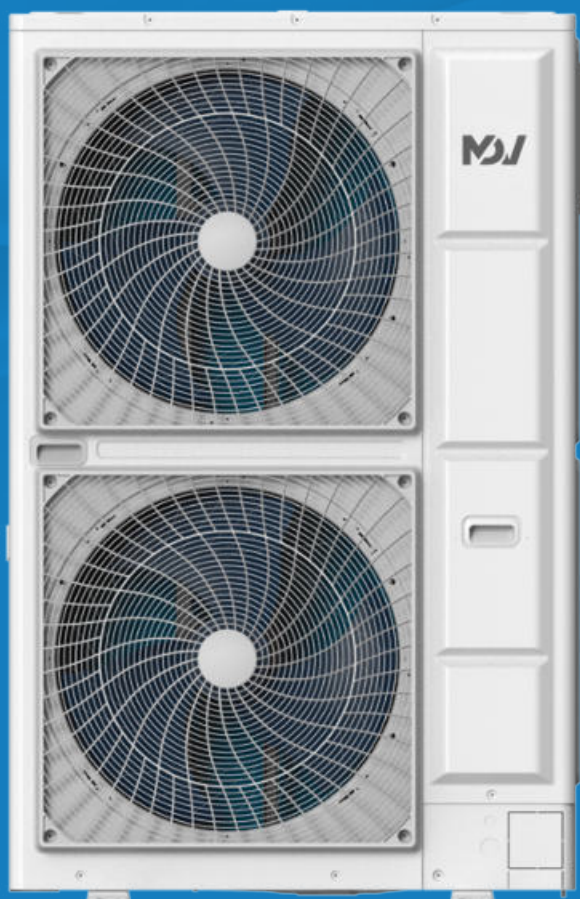

mdv-aircond.ru

НАРУЖНЫЕ БЛОКИ VRF СЕРИИ V8S-i PLUS С БОКОВЫМ ВЫБРОСОМ ВОЗДУХА

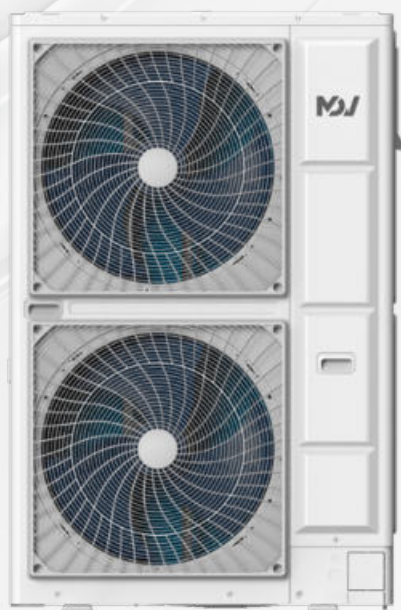

DC-inverter
Гарантия 3 года
от 20 кВт до 33,5 кВт

Наружные блоки VRF-систем V8S-i PLUS с боковым выбросом воздуха представлены блоками индивидуального исполнения от 20 до 33,5 кВт. Компактные размеры и конструкция с боковым выбросом воздуха позволяют устанавливать их на технических балконах, а также экономят место при установке на крыше или рядом со зданием.

ТЕХНОЛОГИЯ СВЯЗИ

HyperLink

ОРИГИНАЛЬНЫЙ ЧИП СВЯЗИ

Оригинальный чип связи, разработанный инженерами корпорации, позволяет прокладывать линию связи произвольным образом (свободная топология), что снижает стоимость монтажа, а также обеспечивает надежную работу системы.



ПРОИЗВОЛЬНАЯ ТОПОЛОГИЯ СЕТИ ДЛЯ ПОДКЛЮЧЕНИЯ ВНУТРЕННИХ БЛОКОВ



ТРАДИЦИОННАЯ

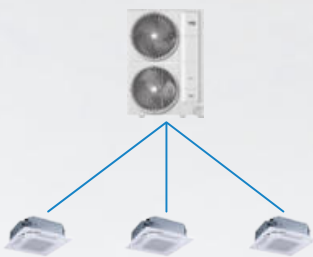

ЗВЕЗДА

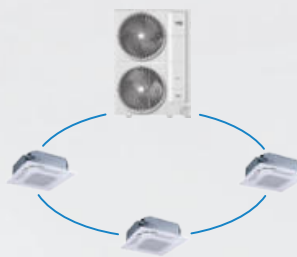

ПЕТЛЯ



ДРЕВОВИДНАЯ

Технология HyperLink обеспечивает возможность применения произвольной топологии сети для подключения внутренних блоков VRF-системы. Помимо традиционной, доступно подключение по схеме звезда*, петля*, древовидная*.

ВЫГОДЫ:

- Исключены ошибки в подключении;
- Удобный и быстрый монтаж;
- Экономия денежных средств за счет свободного соединения и стоимости кабеля.

ОТКЛЮЧЕНИЕ ОДНОГО ВНУТРЕННЕГО БЛОКА (РЕЖИМ ТЕХНИЧЕСКОГО ОБСЛУЖИВАНИЯ)

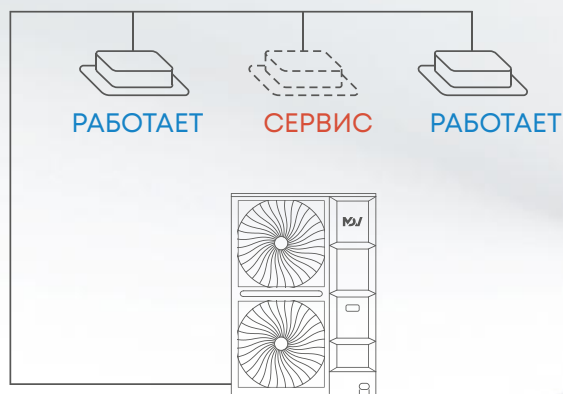

HyperLink обеспечивает не только межблочную связь, но и управляющее напряжение 24В. Это позволяет управлять ЭРВ внутреннего блока, даже если он находится без питания.

Это обеспечивает возможность отключить или провести техническое обслуживание отдельных внутренних блоков без отключения всей VRF-системы. Функция будет особенно актуальна при применении VRF-системы в гостиницах, жилых комплексах или торговых центрах.

ЭЛЕКТРОПИТАНИЕ ВНУТРЕННИХ БЛОКОВ ОТ ОТДЕЛЬНЫХ ИСТОЧНИКОВ ПИТАНИЯ

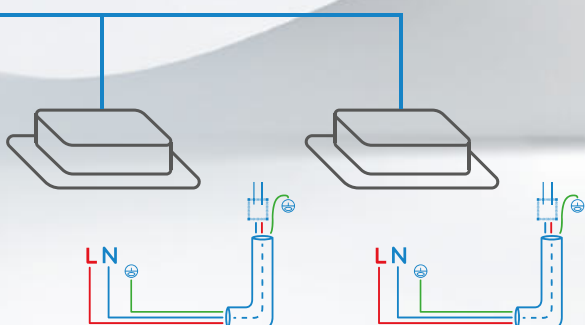

HyperLink позволяет сохранять работоспособность системы при отключении электропитания отдельных блоков. При установке VRF-системы V8 в жилых комплексах, владельцы квартир могут подключить внутренний блок к автомату, установленному в индивидуальном электрическом щитке квартиры. В случае выключения автомата VRF-система продолжит свою работу в стандартном режиме.

УСТОЙЧИВОСТЬ К ЭЛЕКТРОМАГНИТНЫМ ПОМЕХАМ

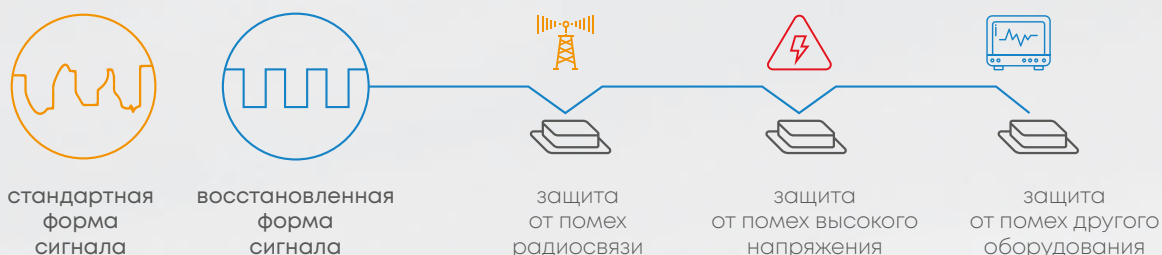

Специальная технология восстановления формы сигнала повышает эффективность защиты от помех для более стабильной связи.

ТЕХНОЛОГИЯ МАКСИМАЛЬНОГО ЭНЕРГОСБЕРЕЖЕНИЯ



МЕТА - это аббревиатура **MDV Evaporating Temperature Alteration** («изменение температуры испарения»). Система MDV V8 оснащена технологией МЕТА 2 поколения и может динамически менять температуру кипения в зависимости от условий и нагрузки. Это увеличивает энергоэффективность на 28% (по сравнению с системами с постоянной температурой кипения).

ШАГ №1 ОПРЕДЕЛЕНИЕ КОНФИГУРАЦИИ ПОМЕЩЕНИЯ

Автоматическое регулирование текущего расхода хладагента на основе данных о скорости вращения вентилятора и скорости изменения температуры в помещении

Координация потока хладагента

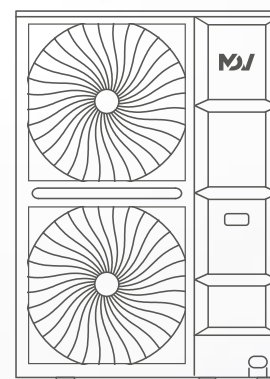
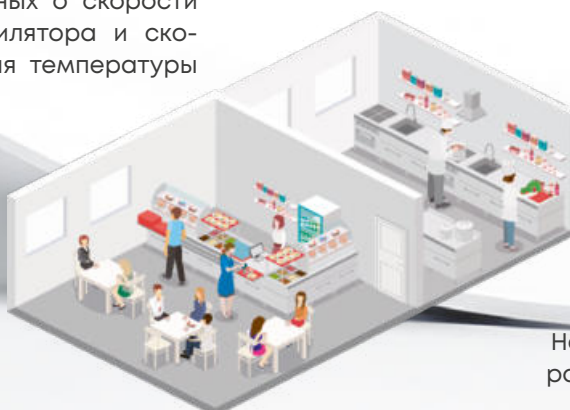

На основании скорости падения температуры внутренний блок автоматически распознает размеры помещения и интенсивность теплопритоков.

ШАГ №2

ОПРЕДЕЛЕНИЕ ТЕМПЕРАТУРЫ ХЛАДАГЕНТА В СИСТЕМЕ

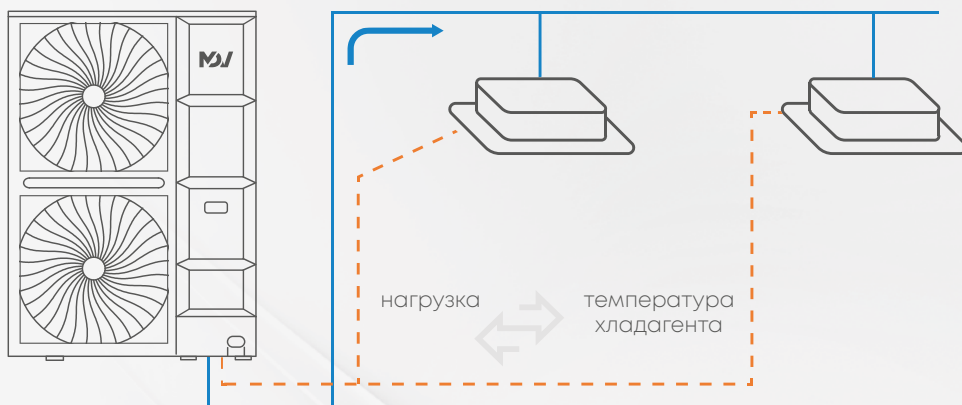

Система автоматически согласует температуру испарения (при охлаждении) или конденсации (при обогреве) с нагрузкой на помещение, что обеспечивает максимальный комфорт и энергоэффективность.

ШАГ №3

АДАПТИВНЫЙ ПОТОК ВОЗДУХА В ПОМЕЩЕНИИ И РАСХОД ХЛАДАГЕНТА

Каждый внутренний блок автоматически регулирует скорость вращения вентилятора и расход хладагента в зависимости от температуры испарения/конденсации, что обеспечивает точный контроль температуры.

Автоматическое согласование расхода воздуха в помещении с тепловой нагрузкой и температурой хладагента

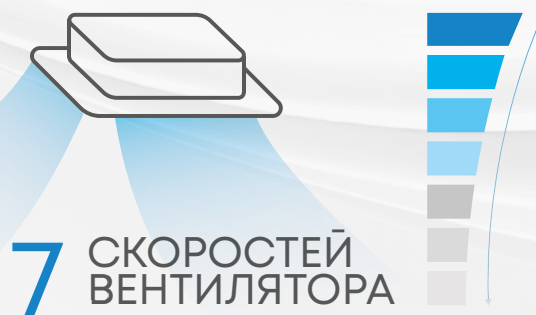

7 СКОРОСТЕЙ
ВЕНТИЛЯТОРА

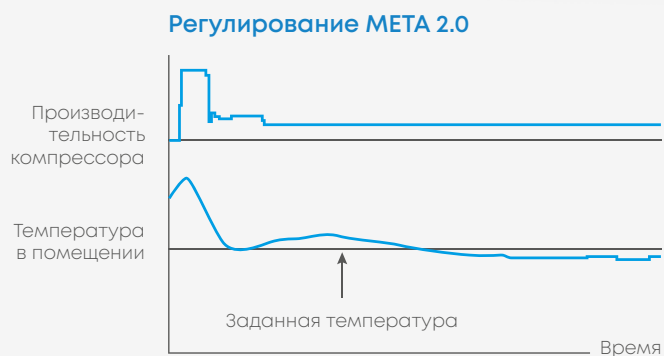
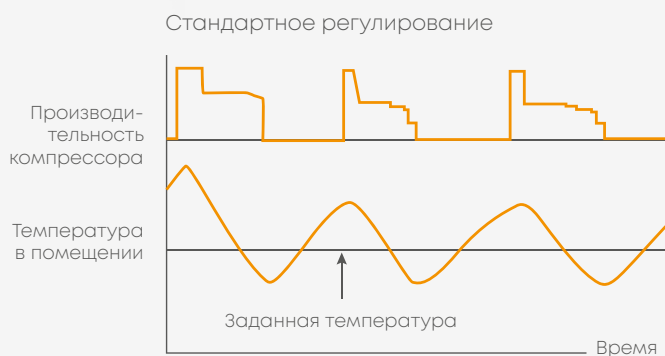

Производительность компрессора регулируется в зависимости от разницы текущей и заданной температур в каждом помещении.

УДОБСТВО ПРОЕКТИРОВАНИЯ И СООТВЕТСТВИЕ ТРЕБОВАНИЯМ ЗАКАЗЧИКА

ВАРИАТИВНОСТЬ ЗАГРУЗКИ

VRF-система серии V8S-i PIUS может работать в диапазоне загрузки от 50% до 130%

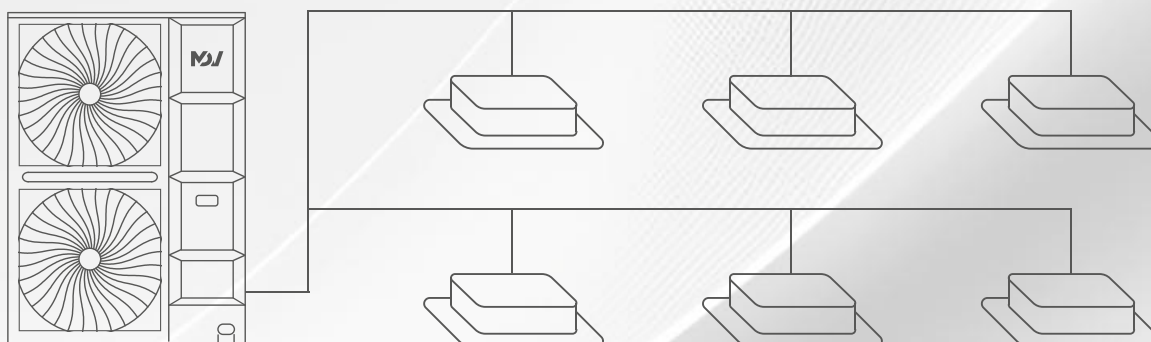

УВЕЛИЧЕННЫЕ ДЛИНЫ МАГИСТРАЛЕЙ ХЛАДАГЕНТА - ГИБКОСТЬ ПРОЕКТИРОВАНИЯ И СНИЖЕНИЕ СЕБЕСТОИМОСТИ

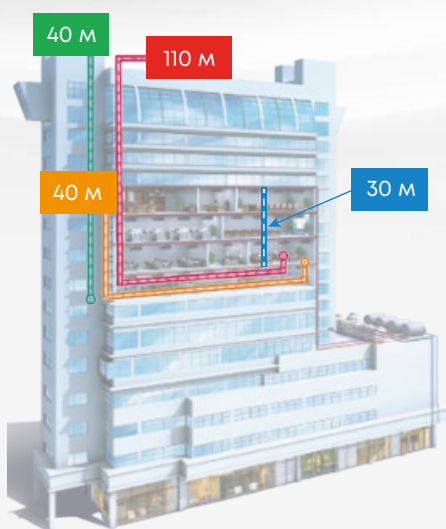

- 300м** Общая длина труб
- 110м** Актуальная длина трубы от наружного блока до самого удаленного внутреннего
- 120м** Эквивалентная длина трубы от наружного блока до самого удаленного внутреннего
- 40м** Максимальный перепад по высоте между внутренними и наружными блоками
- 40м** Максимальное расстояние между первым разветвителем и последним внутренним блоком
- 30м** Максимальный перепад по высоте между внутренними блоками

ШИРОКИЙ ТЕМПЕРАТУРНЫЙ ДИАПАЗОН

Диапазон рабочих температур VRF-системы серии V8 составляет от -15 до +55°C в режиме охлаждения и от -25 до +30°C в режиме обогрева, что обеспечивает круглогодичную работу.

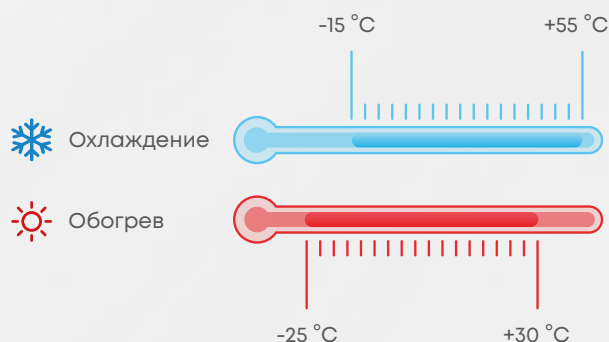

НИЗКИЙ УРОВЕНЬ ШУМА НАРУЖНОГО БЛОКА

Функция «ночной режим» позволяет снизить уровень шума наружного блока в вечернее и ночное время. Также доступен широкий выбор временных настроек автоматического включения и отключения функции «ночной режим». Это позволяет гибко подобрать время активации функции в зависимости от назначения объекта. Помимо ночного режима доступно 15-ступенчатое регулирование уровня шума.

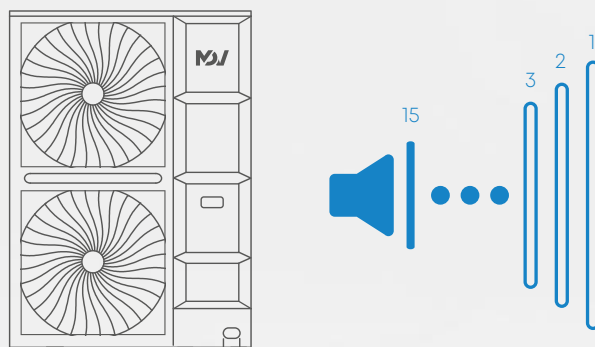

10 РЕЖИМОВ ПРИОРИТЕТА



Автоматический приоритет



Переключение



Приоритет охлаждения



Приоритет обогрева



Только охлаждение



Только обогрев



Приоритет по блоку с адресом 63, VIP приоритет



Первый приоритет



Приоритет по количеству блоков



Приоритет по суммарной мощности блоков

➤ ВЫСОКАЯ ЭФФЕКТИВНОСТЬ И НАДЕЖНАЯ РАБОТА СИСТЕМЫ

КОМПРЕССОРЫ DC-ИНВЕРТОРНОГО ТИПА GMCC С ФУНКЦИЕЙ EVI (ВПРЫСК ПАРА ХЛАДАГЕНТА)

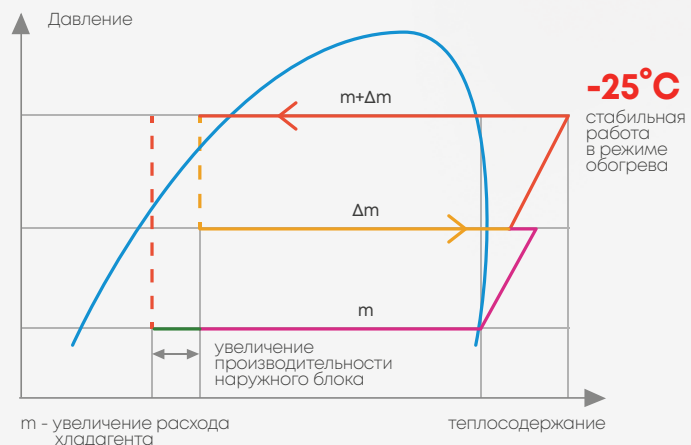
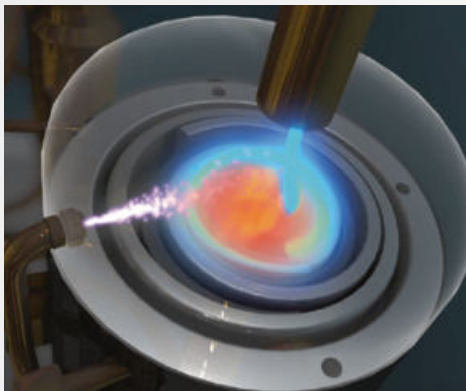

Применение компрессоров собственного производства GMCC и дополнительный входной контроль качества позволили добиться непревзойденной надежности системы V8. Компрессоры GMCC оснащены функцией впрыска пара хладагента (Enhanced Vapor Injection, EVI), что позволяет системе стабильно работать в широком диапазоне температур наружного воздуха: от -15 до +55 °С в режиме охлаждения, а в режиме нагрева от -25°С до +30°С.

ЗАКРЫТЫЙ ЭЛЕКТРИЧЕСКИЙ БЛОК УПРАВЛЕНИЯ С КЛАССОМ ЗАЩИТЫ IP67

Полностью закрытый герметичный электрический блок управления обеспечивает надежную защиту внутренних электрических компонентов, что значительно повышает надежность системы.



НИЗКОЕ СОПРОТИВЛЕНИЕ

Защитная решетка вентилятора имеет оптимизированный угол наклона ламелей, а сами ламели расположены специальным образом, так, чтобы сопротивление воздушному потоку было минимальным. Это позволяет снизить потери расхода воздуха до 1% при прохождении потока через решетку.

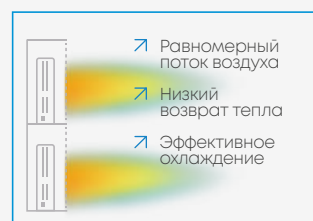

Воздушный поток выдувается на большее расстояние благодаря новой конструкции решетки

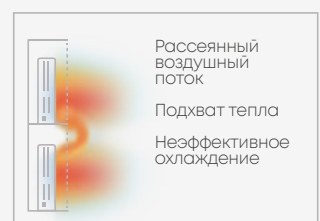

С традиционной конструкцией решетки воздушный поток рассеивается и тепло подхватывается блоками, расположенными выше

КОМПАКТНЫЙ ДИЗАЙН

Новая конструкция блока, ширина которого составляет менее одного метра, позволяет сократить занимаемую площадь на 16% по сравнению с предыдущим поколением и подходит для более узких мест размещения.

16%

меньше площадь монтажа

120м

Макс. эквивалентная длина трубы (в одну сторону)

300м

Общая максимальная длина труб

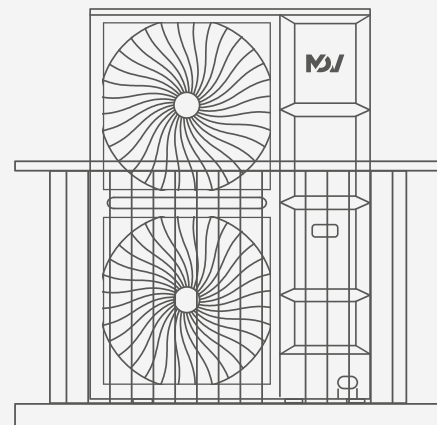

ЗАКРЫТЫЕ КОНТАКТЫ ДЛЯ БЕЗОПАСНОСТИ

Клеммы для подключения электропитания вынесены в отдельную часть блока управления электроникой, таким образом, при монтаже исключается контакт с платой управления. Кроме того, это защищает специалистов по сервисному обслуживанию от случайного контакта с частями, находящимися под высоким напряжением повышая безопасность и упрощая установку системы.

ЗАЩИТА ДЛЯ СУРОВЫХ УСЛОВИЙ ЭКСПЛУАТАЦИИ

Печатная плата находится в защитном корпусе, герметичность которого обеспечивает специальный клей, что полностью исключает контакт с влагой и пылью.

ПЛАТА УПРАВЛЕНИЯ

Обе стороны платы управления, а также контакты силовых компонентов покрыты специальным герметиком, стойким к ультрафиолету. Это позволяет эффективно избегать проблем, вызванных скоплением пыли, образованием конденсата и высокой влажностью окружающей среды.



Герметичный блок управления обладает повышенной коррозионной стойкостью, в том числе к солевому туману, что обеспечивает надёжную работу наружных блоков V8S-i PLUS в суровых условиях, включая прибрежные зоны.

ТЕХНИЧЕСКИЕ ХАРАКТЕРИСТИКИ:

Модель			MDVO- ViL200V2R1A	MDVO- ViL224V2R1A	MDVO- ViL260V2R1A	MDVO- ViL280V2R1A	MDVO- ViL335V2R1A	
Производительность	Охлаждение	кВт	20	22.4	26	28	33.5	
	Нагрев		22.5	25	28.5	31.5	37.5	
Электропитание		В/Гц/Ф	380-415/50/3					
Охлаждение	Номинальная потр. мощность	кВт	5.6	6.3	7.6	8.25	9.2	
	EER	Вт/Вт	3.57	3.56	3.42	3.39	3.64	
Нагрев	Номинальная потр. мощность	кВт	5.4	6	7.3	8.1	9.2	
	COP	Вт/Вт	4.17	4.17	3.9	3.89	4.08	
Компрессор	Тип		DC inverter					
	Количество		1					
Вентилятор	Тип двигателя		DC inverter					
	Количество		2					
Рабочие показатели	ESP (Стат. давление)	Па	0-35 (35-80 опция)					
	Расход воздуха	м³/ч	11800	11800	12200	12200	12200	
	Уровень звукового давления	дБ(А)	57	57	58	60	60	
Хладагент	Тип		R410A					
	Заводская заправка	кг	4.2	4.2	4.2	4.2	5.4	
Размер	Ш x В x Г	мм	990×1557×380	990×1557×380	990×1557×380	990×1557×380	990×1557×380	
Размер в упаковке	Ш x В x Г		1105×1705×525	1105×1705×525	1105×1705×525	1105×1705×525	1105×1705×525	
Вес нетто		кг	124	124	124	124	133	
Вес брутто			138	138	138	138	147	
Диаметр труб	Жидкостная труба	мм (дюйм)	9.52 (3/8)					12.7 (1/2)
	Газовая труба		19.05 (3/4)	19.05 (3/4)	22.2 (7/8)	22.2 (7/8)	22.2 (7/8)	
Диапазон наружных температур	Охлаждение	°С	-15 ~ 55					
	Нагрев		-25 ~ 30					
Кол-во подключаемых внутренних блоков		шт.	11	13	15	16	20	
Суммарная мощность подключаемых внутр. блоков		%	50 ~ 130					



VRF-СИСТЕМА СЕРИИ V8S-i PLUS НА САЙТЕ MDV:
ОПИСАНИЕ, ТЕХНИЧЕСКИЕ ХАРАКТЕРИСТИКИ
И ТЕХНИЧЕСКАЯ ДОКУМЕНТАЦИЯ.

НАРУЖНЫЕ БЛОКИ VRF СЕРИЙ V8 И V8-i

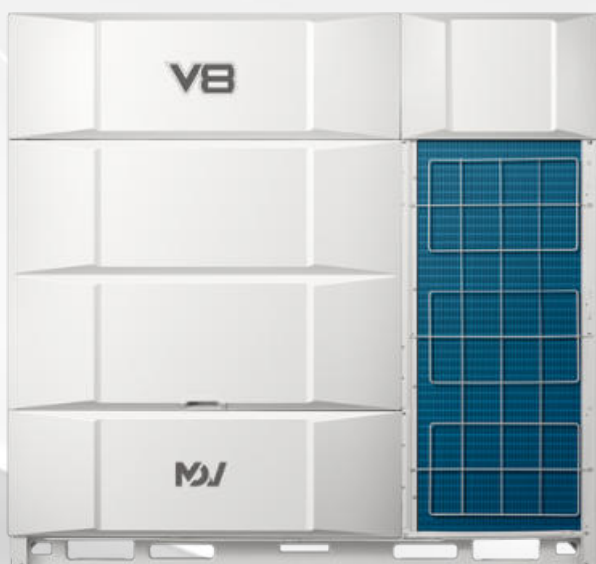

DC-inverter
Гарантия 3 года

V8: от 25,2 кВт до 336 кВт
V8-i: от 25,2 кВт до 117 кВт

Наружные блоки **VRF-систем серии V8 MASTER** представлены блоками модульного (от 25,2 до 112 кВт) и индивидуального (от 25,2 до 117 кВт) исполнения. В одну систему можно объединять до трех модулей, таким образом, максимальная холодопроизводительность системы составит 336 кВт. VRF-система сочетает в себе такие инновационные технологии как **HyperLink**, **ShieldBox**, **SuperSense**.

ТЕХНОЛОГИЯ СВЯЗИ

HyperLink

ОРИГИНАЛЬНЫЙ ЧИП СВЯЗИ

Оригинальный чип связи, разработанный инженерами корпорации, позволяет прокладывать линию связи произвольным образом (свободная топология), что снижает стоимость монтажа, а также обеспечивает надежную работу системы.



ПРОИЗВОЛЬНАЯ ТОПОЛОГИЯ СЕТИ ДЛЯ ПОДКЛЮЧЕНИЯ ВНУТРЕННИХ БЛОКОВ



Технология HyperLink обеспечивает возможность применения произвольной топологии сети для подключения внутренних блоков VRF-системы. Помимо традиционной, доступно подключение по схеме звезда*, петля*, древоподобная*.

ВЫГОДЫ:

- Исключены ошибки в подключении;
- Удобный и быстрый монтаж;
- Экономия денежных средств за счет свободного соединения и стоимости кабеля.

ОТКЛЮЧЕНИЕ ОДНОГО ВНУТРЕННЕГО БЛОКА (РЕЖИМ ТЕХНИЧЕСКОГО ОБСЛУЖИВАНИЯ)

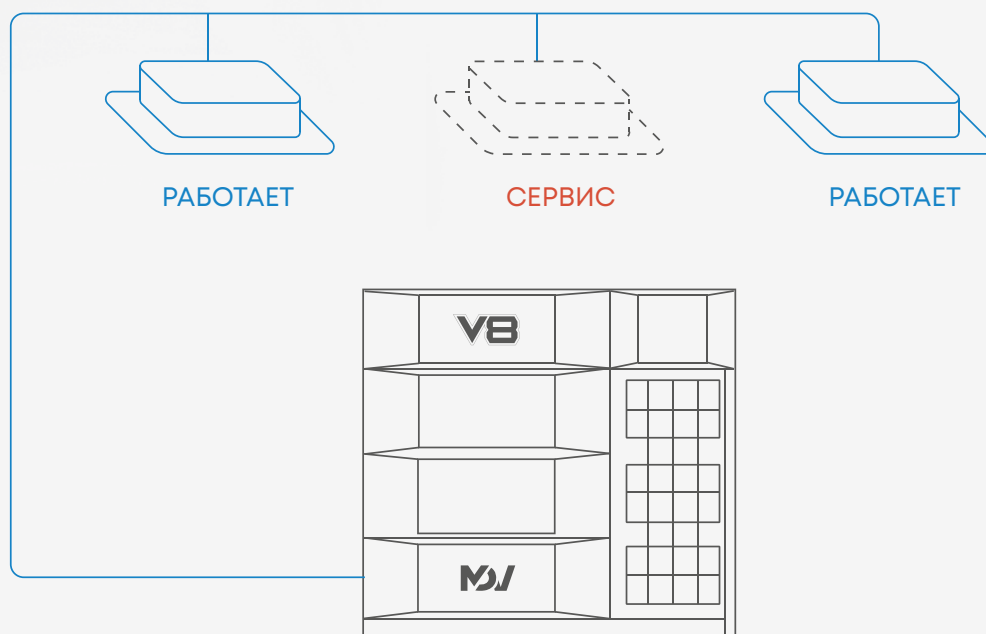

HyperLink обеспечивает не только межблочную связь, но и управляющее напряжение 24В. Это позволяет управлять ЭРВ внутреннего блока, даже если он находится без питания.

Это обеспечивает возможность отключить или провести техническое обслуживание отдельных внутренних блоков без отключения всей VRF-системы. Функция будет особенно актуальна при применении VRF-системы в гостиницах, жилых комплексах или торговых центрах.

ЭЛЕКТРОПИТАНИЕ ВНУТРЕННИХ БЛОКОВ ОТ ОТДЕЛЬНЫХ ИСТОЧНИКОВ ПИТАНИЯ

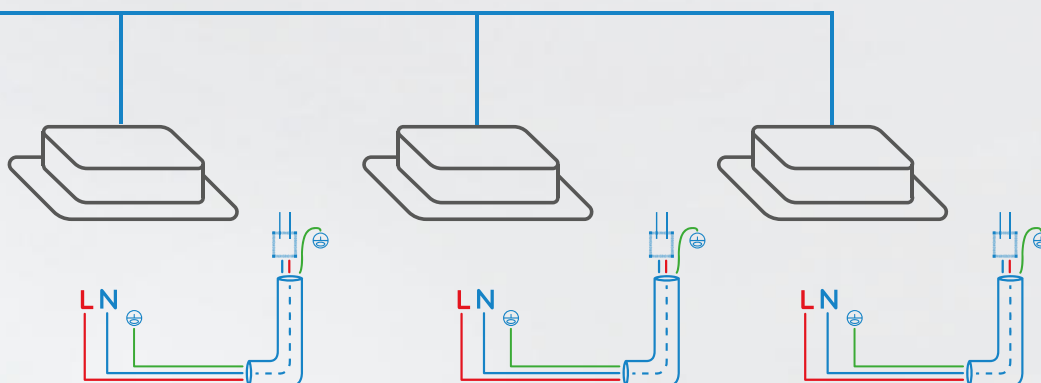

HyperLink позволяет сохранять работоспособность системы при отключении электропитания отдельных блоков. При установке VRF-системы V8 в жилых комплексах, владельцы квартир могут подключить внутренний блок к автомату, установленному в индивидуальном электрическом щитке квартиры. В случае выключения автомата, VRF-система продолжит свою работу в стандартном режиме.

УСТОЙЧИВОСТЬ К ЭЛЕКТРОМАГНИТНЫМ ПОМЕХАМ

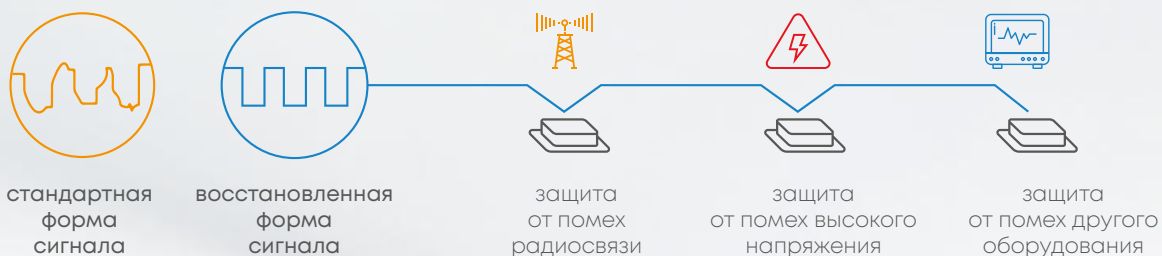

Специальная технология восстановления формы сигнала повышает эффективность защиты от помех для более стабильной связи.

➤ ГЕРМЕТИЧНЫЙ БЛОК ЭЛЕКТРОННЫХ КОМПОНЕНТОВ

ShieldBox

Первый в отрасли полностью герметичный блок электронных компонентов ShieldBox со степенью защиты IP55



СИСТЕМА ОХЛАЖДЕНИЯ ЭЛЕКТРОННЫХ КОМПОНЕНТОВ ХЛАДАГЕНТОМ С ПОМОЩЬЮ МИКРОКАНАЛЬНОГО ТЕПЛООБМЕННИКА И ВСТРОЕННЫЙ ЦИРКУЛЯЦИОННЫЙ ВЕНТИЛЯТОР

В наружных блоках VRF V8 охлаждение модуля электронных компонентов происходит за счет контура хладагента и вентилятора для циркуляции воздуха. Такая технология в 10 раз эффективнее по сравнению с обычной системой охлаждения.



Все электронные компоненты охлаждаются специальным микроканальным теплообменником в контуре хладагента.

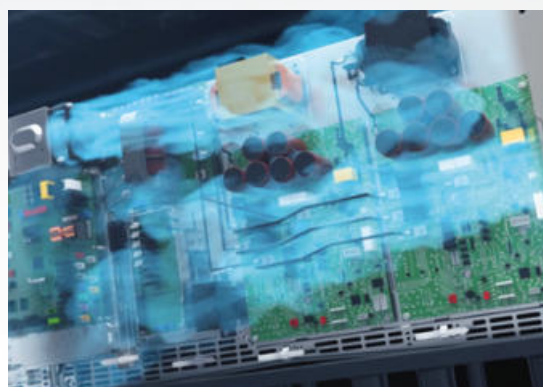

Встроенный циркуляционный вентилятор обеспечивает теплообмен, достаточный для поддержания постоянной температуры внутри блока электронных компонентов

НАГРЕВАТЕЛЬ БЛОКА ЭЛЕКТРОННЫХ КОМПОНЕНТОВ

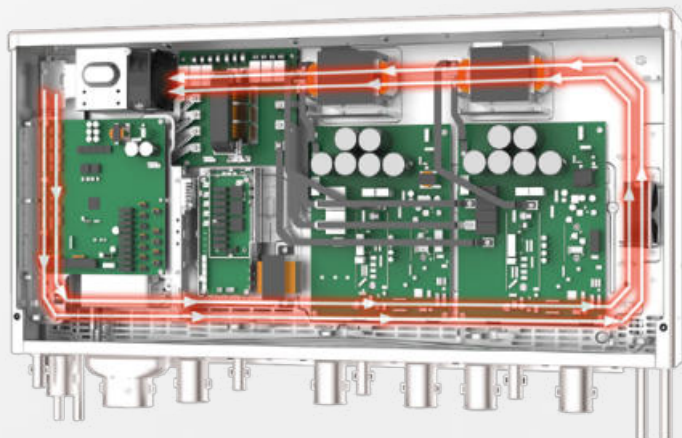

Уникальный PTC нагреватель с точным термодатчиком позволяет поддерживать рабочую температуру внутри блока электронных компонентов даже при температуре окружающей среды до -30°C .

ПЯТЬ ВЫСОКОТОЧНЫХ ТЕРМОДАТЧИКОВ

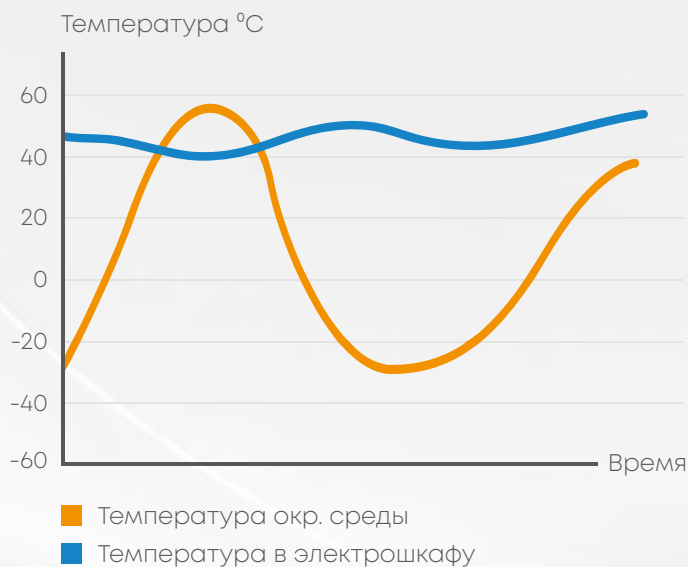

Для контроля рабочего состояния блока электроники и поддержания оптимального температурного диапазона, используются пять высокоточных термодатчиков.

ПОЛНЫЙ МОДЕЛЬНЫЙ РЯД
VRF-СИСТЕМ MDV НА САЙТЕ
MDV-AIRCOND.RU



ТЕХНОЛОГИЯ МАКСИМАЛЬНОГО ЭНЕРГОСБЕРЕЖЕНИЯ



МЕТА - это аббревиатура **MDV Evaporating Temperature Alteration** («изменение температуры испарения»). Система MDV V8 оснащена технологией МЕТА 2 поколения и может динамически менять температуру кипения в зависимости от условий и нагрузки. Это увеличивает энергоэффективность на 28% (по сравнению с системами с постоянной температурой кипения).

ШАГ №1 ОПРЕДЕЛЕНИЕ КОНФИГУРАЦИИ ПОМЕЩЕНИЯ

Автоматическое регулирование текущего расхода хладагента на основе данных о скорости вращения вентилятора и скорости изменения температуры в помещении

Координация потока хладагента

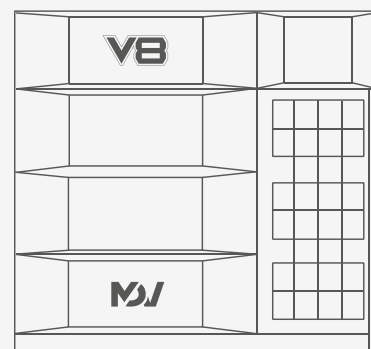
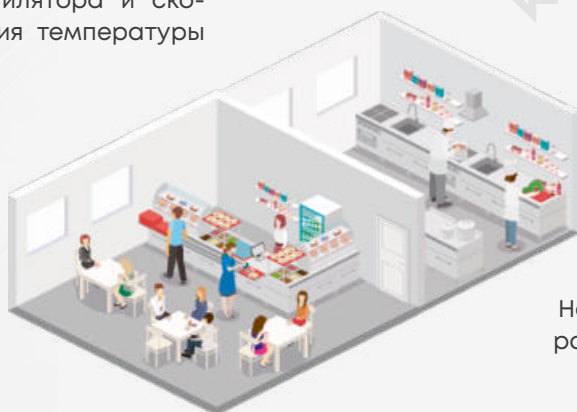

На основании скорости падения температуры внутренний блок автоматически распознает размеры помещения и интенсивность теплопритоков.

ШАГ №2

ОПРЕДЕЛЕНИЕ ТЕМПЕРАТУРЫ ХЛАДАГЕНТА В СИСТЕМЕ

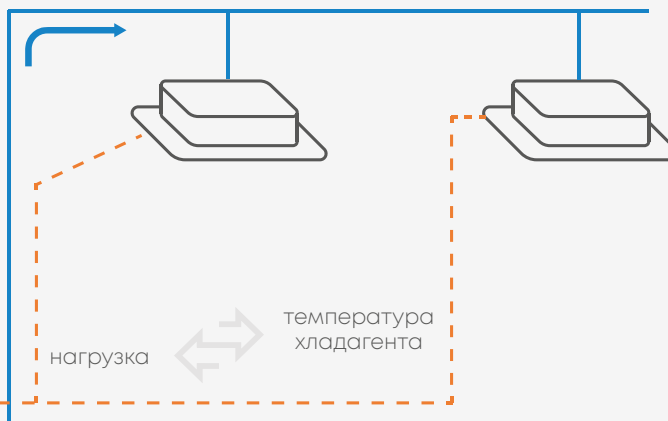
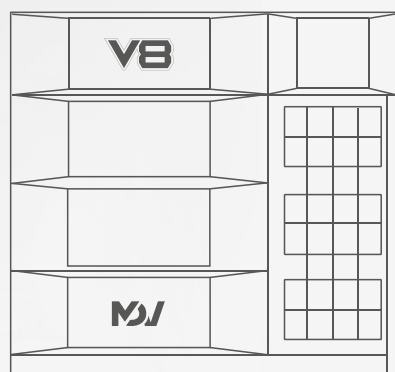

Система автоматически согласует температуру испарения (при охлаждении) или конденсации (при обогреве) с нагрузкой на помещение, что обеспечивает максимальный комфорт и энергоэффективность.

ШАГ №3

АДАПТИВНЫЙ ПОТОК ВОЗДУХА В ПОМЕЩЕНИИ И РАСХОД ХЛАДАГЕНТА

Каждый внутренний блок автоматически регулирует скорость вращения вентилятора и расход хладагента в зависимости от температуры испарения/конденсации, что обеспечивает точный контроль температуры.



Автоматическое согласование расхода воздуха в помещении с тепловой нагрузкой и температурой хладагента

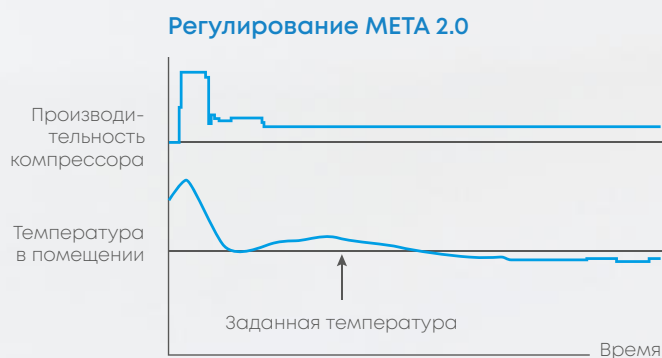
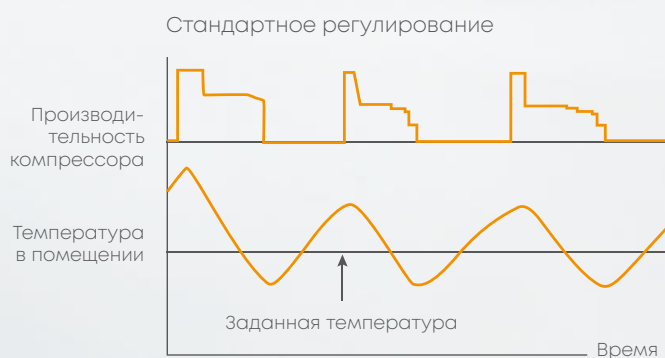

В VRF-системе MDV серии V8 производительность регулируется в зависимости от разницы текущей и заданной температур в каждом помещении, а не от суммы индексов внутренних блоков, что позволяет сделать работу всей системы более равномерной и комфортной.

➤ ПОЛНЫЙ КОНТРОЛЬ ПАРАМЕТРОВ РАБОТЫ СИСТЕМЫ

SuperSense

19 ДАТЧИКОВ В СИСТЕМЕ

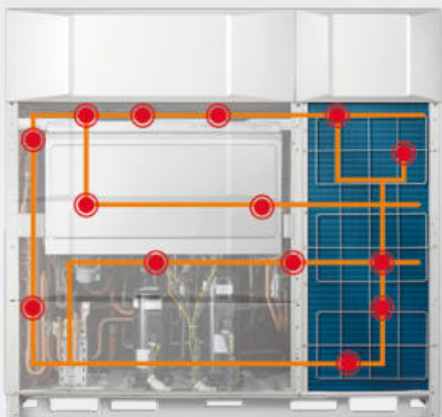

До 19 датчиков хладагента распределены по всей системе хладагента, анализ данных осуществляется в режиме реального времени:

- визуализация работы системы;
- контроль неисправности системы;
- анализ данных для обслуживания системы.

ВИРТУАЛЬНЫЙ РЕЗЕРВНЫЙ ДАТЧИК (СИСТЕМА DIGITAL TWIN)

В случае отказа физического датчика система создает виртуальный датчик (система Digital Twin), благодаря этому работа VRF-системы не прерывается.

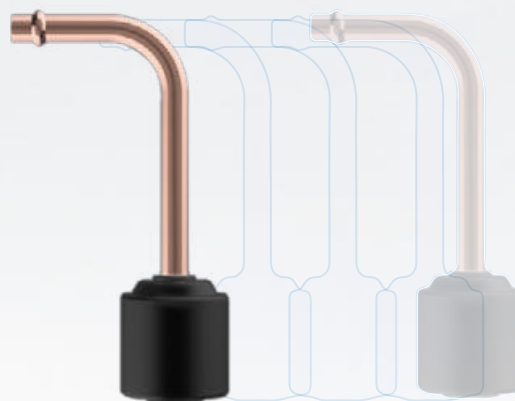

КОНТРОЛЬ КОЛИЧЕСТВА ХЛАДАГЕНТА И АВТОМАТИЧЕСКАЯ ЗАПРАВКА

Система может контролировать количество заправленного хладагента. Функция автоматической заправки позволяет ведущему наружному блоку определить текущее количество хладагента в системе, рассчитать необходимую дозаправку и самостоятельно управлять процессом заправки.

Функция автоматической заправки рассчитывает точное количество хладагента, необходимое для корректной работы системы.

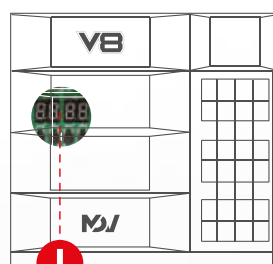

Недостаточно хладагента

ВЫСОКАЯ ЭФФЕКТИВНОСТЬ И НАДЕЖНАЯ РАБОТА СИСТЕМЫ

КОМПРЕССОРЫ DC-ИНВЕРТОРНОГО ТИПА HITACHI С ФУНКЦИЕЙ EVI (ВПРЫСК ПАРА ХЛАДАГЕНТА)

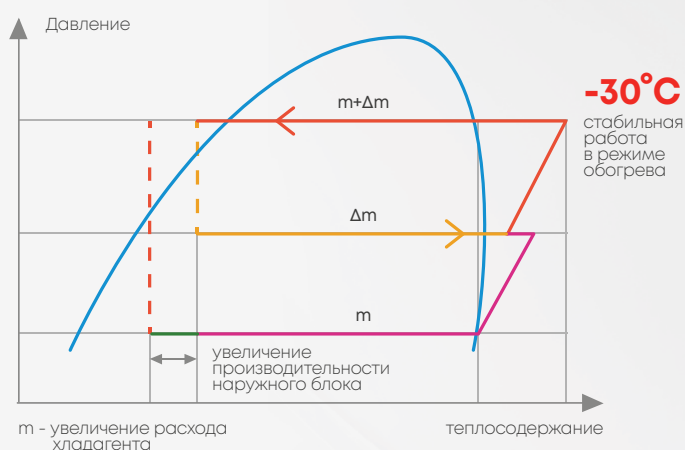
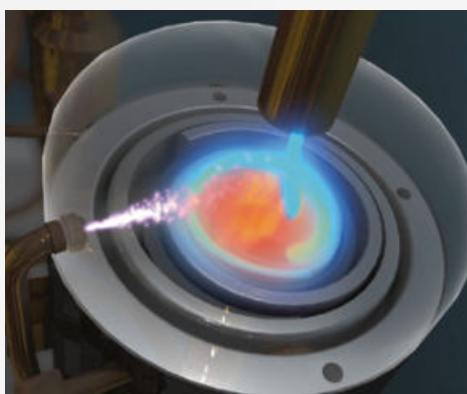

Применение компрессоров всемирно известного концерна HITACHI и дополнительный входной контроль качества позволили добиться непревзойденной надежности системы V8. Компрессоры HITACHI оснащены функцией впрыска пара хладагента (Enhanced Vapor Injection, EVI), что позволяет системе стабильно работать в широком диапазоне температур наружного воздуха: от -15 до +55 °C в режиме охлаждения, а в режиме нагрева от -30°C до +30°C.

ВЫРАВНИВАНИЕ МОТОЧАСОВ КОМПРЕССОРОВ

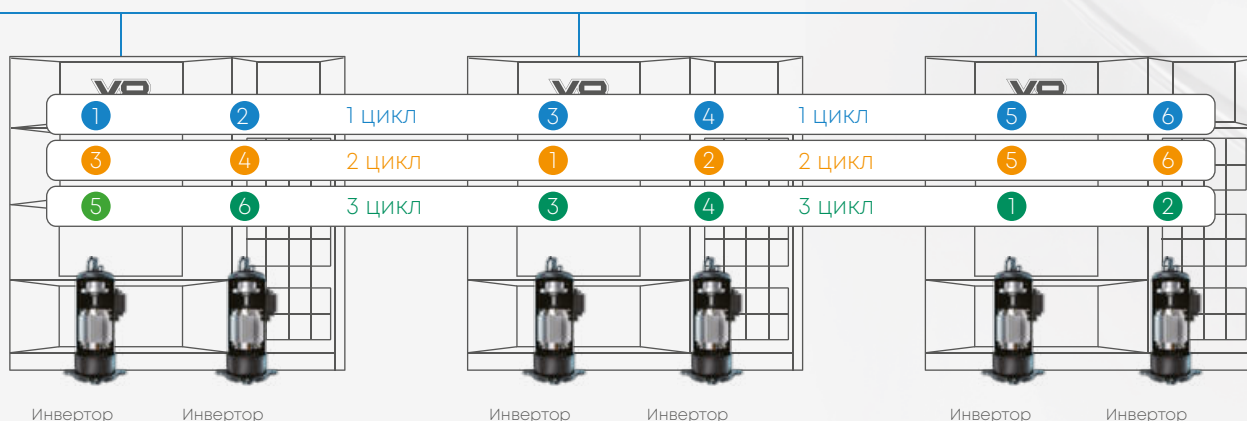

В системе VRF серии V8 автоматически действует программа выравнивания моточасов не только для компрессоров внутри одного наружного блока, но и для наружных блоков внутри одной системы, что обеспечивает стабильную работу оборудования и долгий срок службы. В блоках индивидуального исполнения VRF-систем серии V8-i выравнивание моточасов работает только в наружных блоках с двумя компрессорами.

ЧЕТЫРЕХКРАТНОЕ РЕЗЕРВИРОВАНИЕ

➤ **Модульные системы.** Продолжение работы системы в случае выхода из строя одного блока.

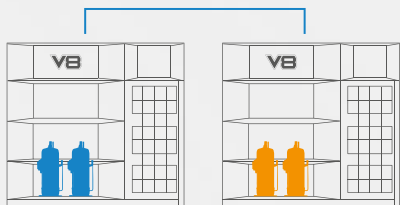

➤ **Блоки от 56 кВт.** Автоматическая резервная работа другого вентилятора в случае отказа первого.

 Рабочий вентилятор

 Неисправный вентилятор

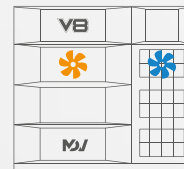

➤ **Блоки от 73 кВт.** Продолжение работы в случае выхода из строя одного компрессора.

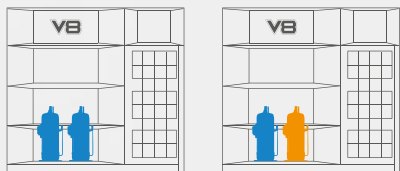

➤ **Все системы.** Автоматическая резервная работа виртуального датчика в случае отказа одного физического датчика.

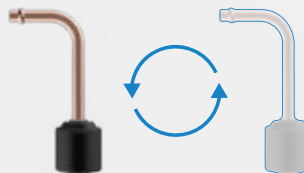

МИКРОКАНАЛЬНЫЙ ТЕПЛООБМЕННИК ХЛАДАГЕНТА (ПЕРЕОХЛАДИТЕЛЬ)

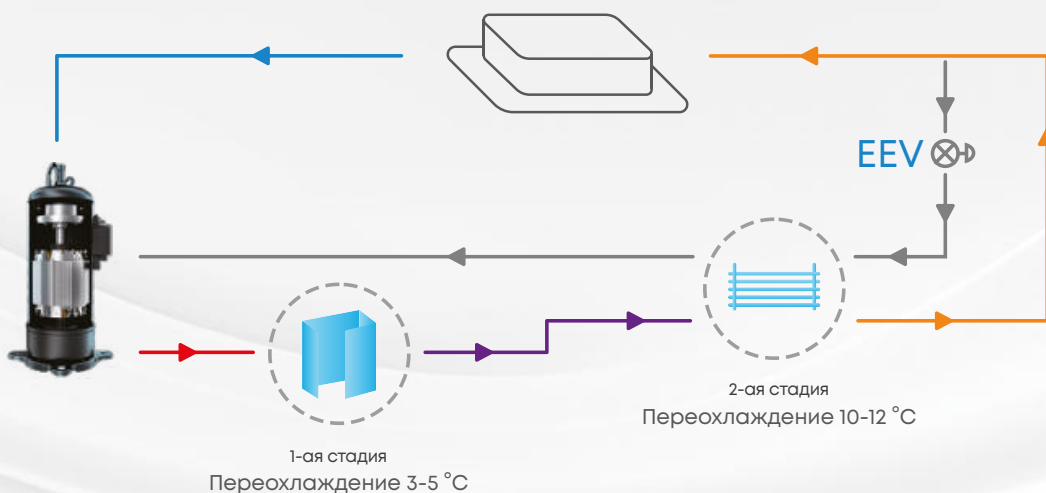

В VRF-системе серии V8 используется микроканальный теплообменник для переохлаждения хладагента (переохлаждение может достигать 15°C), что еще больше повышает холодопроизводительность и энергоэффективность при одновременном снижении уровня шума.

НИЗКОЕ ЭНЕРГОПОТРЕБЛЕНИЕ В РЕЖИМЕ ОЖИДАНИЯ

VRF-система серии V8 в режиме ожидания потребляет до 3,5 Вт, что на 88% ниже стандартных VRF-систем.

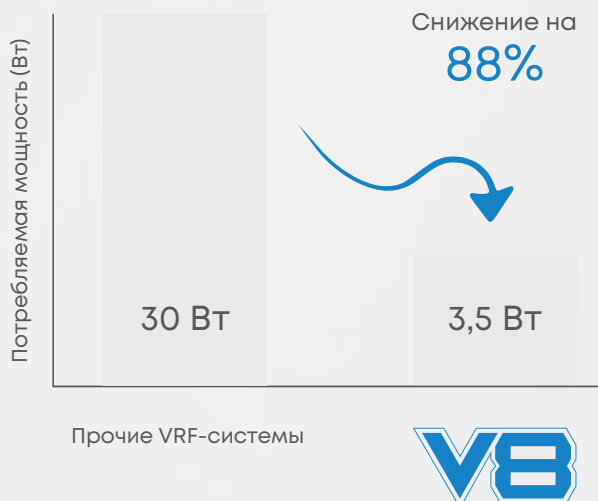

ПРИНУДИТЕЛЬНОЕ ОГРАНИЧЕНИЕ ЭНЕРГОПОТРЕБЛЕНИЯ (EMS)

Если объект еще не введен в эксплуатацию полностью или существуют временные ограничения по допустимой потребляемой мощности всех инженерных систем, VRF-система V8 может временно функционировать с ограниченным максимальным уровнем энергопотребления (в пределах от 40% до 100%).



УДОБСТВО ПРОЕКТИРОВАНИЯ И СООТВЕТВИЕ ТРЕБОВАНИЯМ ЗАКАЗЧИКА

ВАРИАТИВНОСТЬ ЗАГРУЗКИ

VRF-система серии V8 может работать в диапазоне загрузки от 10% до 200%. Для загрузки в диапазоне 10-50% требуется подключение модуля MIA-RK

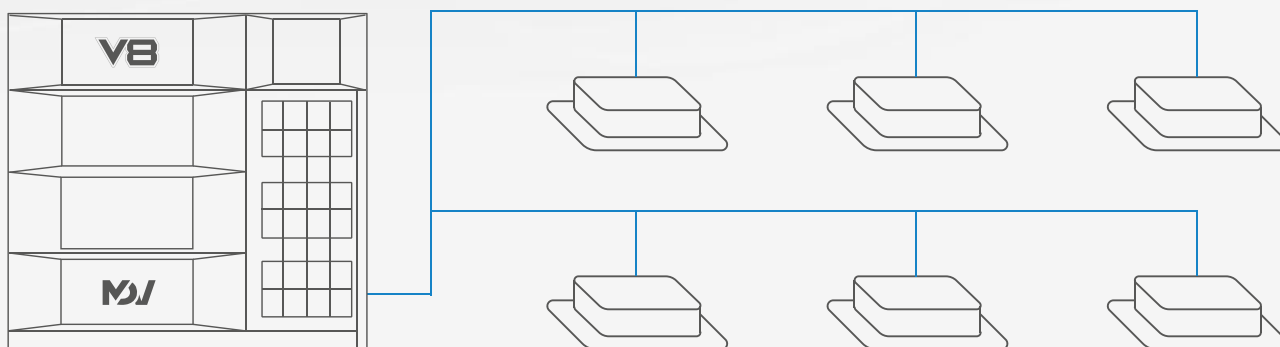

УВЕЛИЧЕННЫЕ ДЛИНЫ МАГИСТРАЛЕЙ ХЛАДАГЕНТА - ГИБКОСТЬ ПРОЕКТИРОВАНИЯ И СНИЖЕНИЕ СЕБЕСТОИМОСТИ

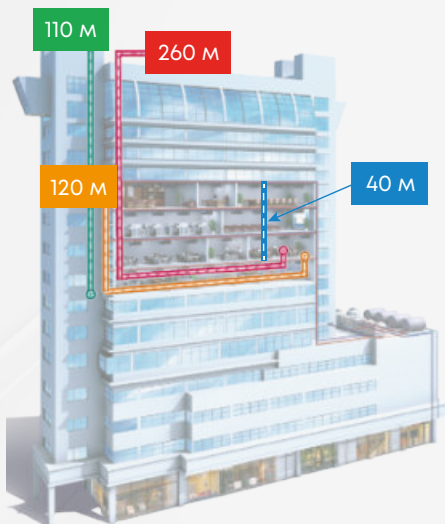

- 1100м** Общая длина труб
- 220м** Актуальная длина трубы от наружного блока до самого удаленного внутреннего
- 260м** Эквивалентная длина трубы от наружного блока до самого удаленного внутреннего
- 110м** Максимальный перепад по высоте между внутренними и наружными блоками
- 120м** Максимальное расстояние между первым разветвителем и последним внутренним блоком
- 40м** Максимальный перепад по высоте между внутренними блоками

ШИРОКИЙ ТЕМПЕРАТУРНЫЙ ДИАПАЗОН

Диапазон рабочих температур VRF-системы серии V8 составляет от -15 до +55°C в режиме охлаждения и от -30 до +30°C в режиме обогрева, что обеспечивает круглогодичную работу.

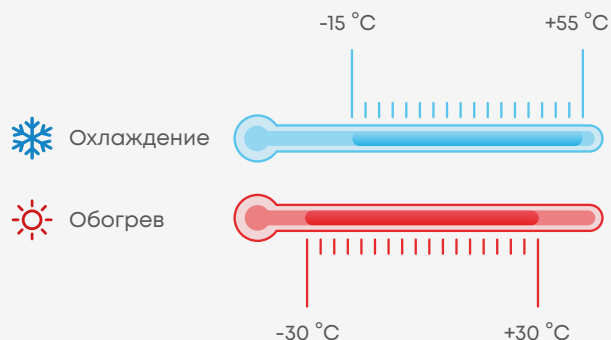

НИЗКИЙ УРОВЕНЬ ШУМА НАРУЖНОГО БЛОКА

Функция «ночной режим» позволяет снизить уровень шума наружного блока в вечернее и ночное время. Также доступен широкий выбор временных настроек автоматического включения и отключения функции «ночной режим». Это позволяет гибко подобрать время активации функции в зависимости от назначения объекта. Помимо ночного режима доступно 15-ступенчатое регулирование уровня шума.

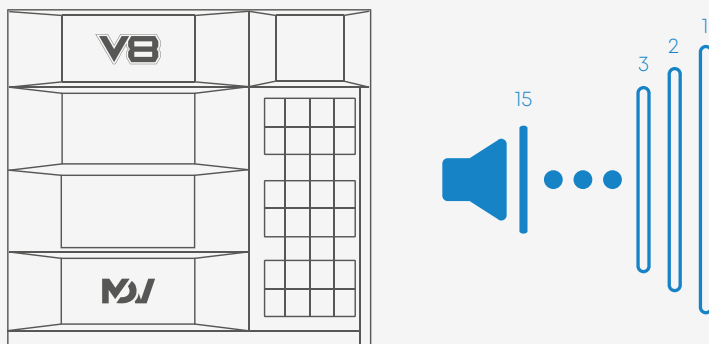

10 РЕЖИМОВ ПРИОРИТЕТА



Автоматический приоритет



Переключение



Приоритет охлаждения



Приоритет обогрева



Только охлаждение



Только обогрев



Приоритет по блоку с адресом 63, VIP приоритет



Первый приоритет



Приоритет по количеству блоков



Приоритет по суммарной мощности блоков

УДОБСТВО СЕРВИСНОГО ОБСЛУЖИВАНИЯ



ПРОБНЫЙ ЗАПУСК СИСТЕМЫ

Пробный запуск системы одной кнопкой. Доступны режимы охлаждения и нагрева.



САМОДИАГНОСТИКА

Расширенная функция самодиагностики контролирует большое количество параметров.



ФУНКЦИЯ BLACK BOX

Сохранение рабочих параметров системы при остановке системы по ошибке (5 записей 32 параметров с момента ошибки до 30 минут до ошибки).

ПЕРЕДАЧА ДАННЫХ ПО BLUETOOTH

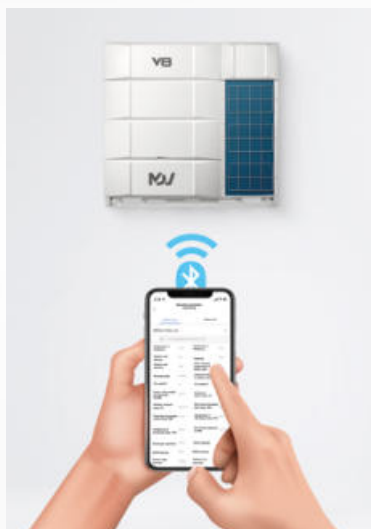

- Настройка параметров
- Запрос параметров
- Информация о неисправностях
- Обновление программы
- Управление оборудованием
- Замена печатной платы
- Пробный запуск

Специальный Bluetooth-модуль, установленный в наружных блоках, позволяет передавать информацию о настройках системы, запросы рабочих параметров, производить пробный пуск системы без открытия внешнего блока.

➤ СПЕЦИАЛЬНЫЕ ОПЦИИ

САМООЧИСТКА ТЕПЛООБМЕННИКА НАРУЖНОГО БЛОКА

Наружные блоки VRF-системы серии V8 оснащены функцией самоочистки. После каждого сотого выключения системы активируется функция самоочистки наружного блока: в течение 60 секунд вентилятор вращается в обратном направлении, продувая таким образом теплообменник и очищая его от загрязнений (например, пыли и пуха). Это позволяет улучшить теплообмен и увеличить срок службы оборудования. Функция требует активации на плате управления наружного блока.

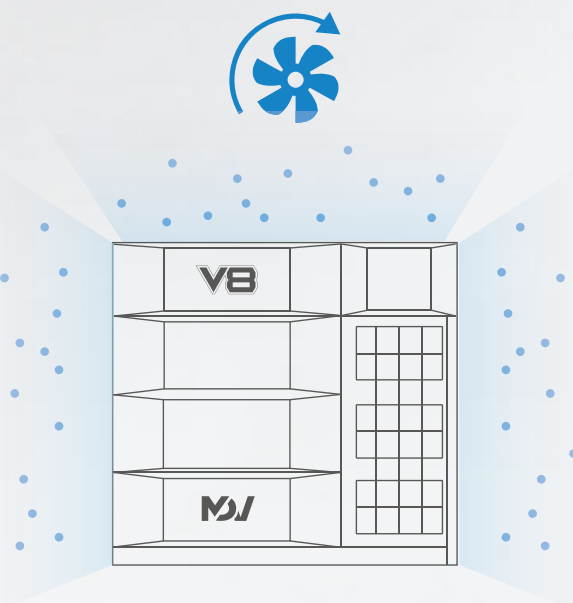

ОБДУВ РЕШЕТКИ ВЕНТИЛЯТОРА ОТ СНЕГА

Для упрощения эксплуатации в зимний период блоки VRF-системы серии V8 оснащаются функцией обдува решетки вентилятора от снега. Функция активируется в зависимости от температуры наружного воздуха. Имеет два режима: работа вентилятора с интервалом 2 минуты через каждые 15 минут и 2 минуты через каждые 30 минут. При уличной температуре > 3°C режим автоматически выключается.

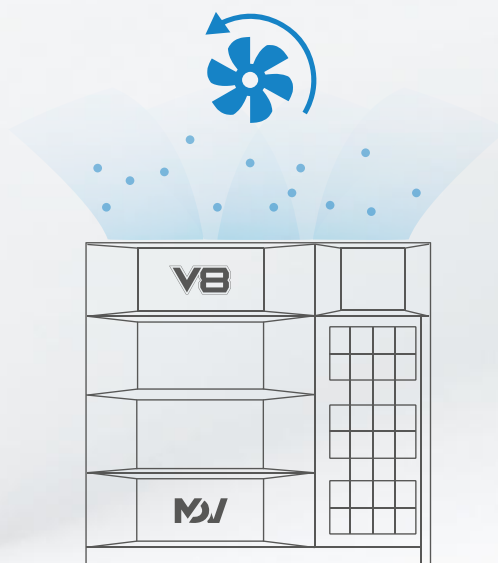

VRF-СИСТЕМА СЕРИИ V8 НА САЙТЕ MDV:

ОПИСАНИЕ, ТЕХНИЧЕСКИЕ ХАРАКТЕРИСТИКИ
И ТЕХНИЧЕСКАЯ ДОКУМЕНТАЦИЯ.



V8



V8-i

ТЕХНИЧЕСКИЕ ХАРАКТЕРИСТИКИ:

БЛОКИ СЕРИИ V8 МОДУЛЬНОГО ИСПОЛНЕНИЯ

Модель		MDV- V8252V2R1A (MA)	MDV- V8280V2R1A (MA)	MDV- V8335V2R1A (MA)	MDV- V8400V2R1A (MA)	MDV- V8450V2R1A (MA)	MDV- V8500V2R1A (MA)	
Производительность	Охлаждение	кВт	25.2	28.0	33.5	40.0	45.0	50.0
	Нагрев		27.0	31.5	37.5	45.0	50.0	56.0
Электропитание		В/Гц/Ф	380-415/50/3					
Охлаждение	Номинальная потр. мощность	кВт	5.29	6.59	8.15	9.80	11.39	12.72
	EER	Вт/Вт	4.76	4.25	4.11	4.08	3.95	3.93
Нагрев	Номинальная потр. мощность	кВт	5.27	6.44	8.31	10.23	11.47	13.46
	COP	Вт/Вт	5.12	4.89	4.51	4.40	4.36	4.16
Компрессор	Тип	HITACHI EVI DC-inverter						
	Количество	1						
Вентилятор	Тип двигателя	DC						
	Количество	1						
Рабочие показатели	ESP (Стат. давление)	Па	0-20 (стандарт) / 20-120 (опция)					
	Расход воздуха	м³/ч	12600		13500	15600		16500
	Уровень звукового давления	дБ(A)	56	57	59		60	61
Хладагент	Тип	R410A						
	Заводская заправка	кг	7			8		8.4
Размер	Ш x В x Г	мм	940x1760x825					
Размер в упаковке	Ш x В x Г		1010x1945x890					
Вес нетто		кг	195			218		
Вес брутто			213			236		
Диаметр труб	Жидкостная труба	мм (дюйм)	12.7 (1/2)			15.9 (5/8)		
	Газовая труба		25.4 (1)			28.6 (1 1/8)		
Диапазон наружных температур	Охлаждение	°C	-15 ~ +55					
	Нагрев		-30 ~ +30					
Кол-во подключаемых внутренних блоков		шт.	13	16	19	23	26	29
Суммарная мощность подключаемых внутр. блоков		%	10 - 200***					

*данные в таблицах получены при условиях указанных в приложении

**данные для выбора сечения кабеля электропитания и автомата указаны в приложении

***для работы с нагрузкой 10-50% в режиме охлаждения и 30-50% в режиме обогрева необходимо подключение модуля MIA-RK.

Модель			MDV- V8560V2R1A (MA)	MDV- V8615V2R1A (MA)	MDV- V8670V2R1A (MA)	MDV- V8730V2R1A (MA)	MDV- V8785V2R1A (MA)	MDV- V8850V2R1A (MA)
Производительность	Охлаждение	кВт	56.0	61.5	67.0	73.0	78.5	85.0
	Нагрев		63.0	69.0	75.0	81.5	87.5	95.0
Электропитание		В/Гц/Ф	380-415/50/3					
Охлаждение	Номинальная потр. мощность	кВт	15.01	17.28	18.61	20.80	23.64	26.56
	EER	Вт/Вт	3.73	3.56	3.60	3.51	3.32	3.20
Нагрев	Номинальная потр. мощность	кВт	15.25	17.60	18.99	20.79	23.97	27.14
	COP	Вт/Вт	4.13	3.92	3.95	3.92	3.65	3.50
Компрессор	Тип		HITACHI EVI DC-inverter					
	Количество		1			2		
Вентилятор	Тип двигателя		DC					
	Количество		2					
Рабочие показатели	ESP (Стат. давление)	Па	0-20 (стандарт) / 20-120 (опция)					
	Расход воздуха	м³/ч	22000		21500	29000		28000
	Уровень звукового давления	дБ(А)	62				63	64
Хладагент	Тип		R410A					
	Заводская заправка	кг	9.3		12	19		21
Размер	Ш x В x Г	мм	1340x1760x825			1880x1760x825		
Размер в упаковке	Ш x В x Г		1410x1945x890			1935x1945x890		
Вес нетто		кг	277		297	380		419
Вес брутто			297		317	405		444
Диаметр труб	Жидкостная труба	мм	15.9 (5/8)			22.2 (7/8)		
	Газовая труба	(дюйм)	28.6 (1 1/8)			31.8 (1 1/4)		34.9 (1 3/8)
Диапазон наружных температур	Охлаждение	°C	-15 ~ +55					
	Нагрев		-30 ~ +30					
Кол-во подключаемых внутренних блоков		шт.	33	36	39	43	46	50
Суммарная мощность подключаемых внутр. блоков		%	10 - 200***					

Модель			MDV- V8900V2R1A (MA)	MDV- V8950V2R1A (MA)	MDV- V81010V2R1A (MA)	MDV- V81060V2R1A (MA)	MDV- V81120V2R1A (MA)	
Производительность	Охлаждение	кВт	90.0	95.2	101.0	106.0	112.0	
	Нагрев		100.0	106.0	112.0	119.0	123.5	
Электропитание		В/Гц/Ф	380-415/50/3					
Охлаждение	Номинальная потр. мощность	кВт	29.51	31.73	34.01	36.43	39.86	
	EER	Вт/Вт	3.05	3.00	2.97	2.91	2.81	
Нагрев	Номинальная потр. мощность	кВт	29.41	31.74	33.94	36.96	39.08	
	COP	Вт/Вт	3.40	3.34	3.30	3.22	3.16	
Компрессор	Тип		HITACHI EVI DC-inverter					
	Количество		2					
Вентилятор	Тип двигателя		DC					
	Количество		1					
Рабочие показатели	ESP (Стат. давление)	Па	0-20 (стандарт) / 20-120 (опция)					
	Расход воздуха	м³/ч	28000	29000		30000		
	Уровень звукового давления	дБ(А)	64	66		67		
Хладагент	Тип		R410A					
	Заводская заправка	кг	21			24		
Размер	Ш x В x Г	мм	1880x1760x825					
Размер в упаковке	Ш x В x Г		1935x1945x890					
Вес нетто		кг	419		420		440	
Вес брутто			444		445		465	
Диаметр труб	Жидкостная труба	мм	22.2 (7/8)					
	Газовая труба	(дюйм)	34.9 (1 3/8)					
Диапазон наружных температур	Охлаждение	°C	-15 ~ +55					
	Нагрев		-30 ~ +30					
Кол-во подключаемых внутренних блоков		шт.	53	56	59	62	64	
Суммарная мощность подключаемых внутр. блоков		%	10 - 200***					

*данные в таблицах получены при условиях, указанных в приложении

**данные для выбора сечения кабеля электропитания и автомата указаны в приложении

***для работы с загрузкой 10-50% в режиме охлаждения и 30-50% в режиме обогрева необходимо подключение модуля MIA-RK.

ТЕХНИЧЕСКИЕ ХАРАКТЕРИСТИКИ:

БЛОКИ СЕРИИ V8-i ИНДИВИДУАЛЬНОГО ИСПОЛНЕНИЯ

Модель			MDV- V8i252V2R1A (MA)	MDV- V8i280V2R1A (MA)	MDV- V8i335V2R1A (MA)	MDV- V8i400V2R1A (MA)	MDV- V8i450V2R1A (MA)	MDV- V8i500V2R1A (MA)	
Производительность	Охлаждение	кВт	25.2	28.0	33.5	40.0	45.0	50.0	
	Нагрев		27.0	31.5	37.5	45.0	50.0	56.0	
Электропитание		В/Гц/Ф	380-415/50/3						
Охлаждение	Номинальная потр. мощность	кВт	5.48	6.91	8.46	10.44	12.16	13.81	
	EER	Вт/Вт	4.60	4.05	3.96	3.83	3.70	3.62	
Нагрев	Номинальная потр. мощность	кВт	5.56	6.88	8.87	11.17	12.59	14.43	
	COP	Вт/Вт	4.86	4.58	4.23	4.03	3.97	3.88	
Компрессор	Тип		HITACHI EVI DC-inverter						
	Количество		1						
Вентилятор	Тип двигателя		DC						
	Количество		1						
Рабочие показатели	ESP (Стат. давление)	Па	0-20 (стандарт) / 20-120 (опция)						
	Расход воздуха	м³/ч	12600		13500	15600		16500	
	Уровень звукового давления	дБ(А)	56	57	59		60	61	
Хладагент	Тип		R410A						
	Заводская заправка	кг	7			8		8.4	
Размер	Ш x В x Г	мм	940x1760x825						
Размер в упаковке	Ш x В x Г		1010x1945x890						
Вес нетто		кг	195			198	218		
Вес брутто			213			216	236		
Диаметр труб	Жидкостная труба	мм (дюйм)	12.7 (1/2)				15.9 (3/8)		
	Газовая труба		25.4 (1)				28.6 (1 1/8)		
Диапазон наружных температур	Охлаждение	°C	-15 ~ +55						
	Нагрев		-30 ~ +30						
Кол-во подключаемых внутренних блоков		шт.	13	16	19	23	26	29	
Суммарная мощность подключаемых внутр. блоков		%	10 - 200***						

*данные в таблицах получены при условиях, указанных в приложении

**данные для выбора сечения кабеля электропитания и автомата указаны в приложении

***для работы с загрузкой 10-50% в режиме охлаждения и 30-50% в режиме обогрева необходимо подключение модуля MIA-RK.

Модель			MDV- V8i560V2R1A (MA)	MDV- V8i615V2R1A (MA)	MDV- V8i670V2R1A (MA)	MDV- V8i730V2R1A (MA)	MDV- V8i785V2R1A (MA)	MDV- V8i850V2R1A (MA)	
Производительность	Охлаждение	кВт	56.0	61.5	67.0	73.0	78.5	85.0	
	Нагрев		63.0	69.0	75.0	81.5	87.5	95.0	
Электропитание		В/Гц/Ф	380-415/50/3						
Охлаждение	Номинальная потр. мощность	кВт	16.00	18.14	19.82	22.32	24.53	27.24	
	EER	Вт/Вт	3.50	3.39	3.38	3.27	3.20	3.12	
Нагрев	Номинальная потр. мощность	кВт	16.45	18.70	20.16	22.15	25.44	28.53	
	COP	Вт/Вт	3.83	3.69	3.72	3.68	3.44	3.33	
Компрессор	Тип		HITACHI EVI DC-inverter						
	Количество		1			2			
Вентилятор	Тип двигателя		DC						
	Количество		2						
Рабочие показатели	ESP (Стат. давление)	Па	0-20 (стандарт) / 20-120 (опция)						
	Расход воздуха	м³/ч	22000		21500		29000		28000
	Уровень звукового давления	дБ(А)	62				63		64
Хладагент	Тип		R410A						
	Заводская заправка	кг	9.3			19		21	
Размер	Ш x B x Г	мм	1340x1760x825				1880x1760x825		
Размер в упаковке	Ш x B x Г		1410x1945x890				1935x1945x890		
Вес нетто		кг	277		279		380		419
Вес брутто			297		299		405		444
Диаметр труб	Жидкостная труба	мм	15.9 (3/8)				22.2 (7/8)		
	Газовая труба	(дюйм)	28.6 (1"1/8)				31.8 (1"1/4)		34.9 (1"3/8)
Диапазон наружных температур	Охлаждение	°C	-15 ~ +55						
	Нагрев		-30 ~ +30						
Кол-во подключаемых внутренних блоков		шт.	33	36	39	43	46	50	
Суммарная мощность подключаемых внутр. блоков		%	10 - 200***						

Модель			MDV- V8i900V2R1A (MA)	MDV- V8i950V2R1A (MA)	MDV- V8i1010V2R1A (MA)	MDV- V8i1060V2R1A (MA)	MDV- V8i1120V2R1A (MA)	MDV- V8i1170V2R1A (MA)	
Производительность	Охлаждение	кВт	90.0	95.2	101.0	106.0	112.0	117.0	
	Нагрев		100.0	106.0	112.0	119.0	123.5	130.0	
Электропитание		В/Гц/Ф	380-415/50/3						
Охлаждение	Номинальная потр. мощность	кВт	30.51	32.83	35.44	37.72	40.73	43.33	
	EER	Вт/Вт	2.95	2.90	2.85	2.81	2.75	2.70	
Нагрев	Номинальная потр. мощность	кВт	30.40	32.92	35.44	38.26	40.10	42.76	
	COP	Вт/Вт	3.29	3.22	3.16	3.11	3.08	3.04	
Компрессор	Тип		HITACHI EVI DC-inverter						
	Количество		2						
Вентилятор	Тип двигателя		DC						
	Количество		2						
Рабочие показатели	ESP (Стат. давление)	Па	0-20 (стандарт) / 20-120 (опция)						
	Расход воздуха	м³/ч	28000	29000			30000		
	Уровень звукового давления	дБ(А)	64	66		67		68	
Хладагент	Тип		R410A						
	Заводская заправка	кг	21			24			
Размер	Ш x B x Г	мм	1880x1760x825						
Размер в упаковке	Ш x B x Г		1935x1945x890						
Вес нетто		кг	419		420		440		442
Вес брутто			444		445		465		467
Диаметр труб	Жидкостная труба	мм	22.2 (7/8)						
	Газовая труба	(дюйм)	34.9 (1"3/8)						
Диапазон наружных температур	Охлаждение	°C	-15 ~ +55						
	Нагрев		-30 ~ +30						
Кол-во подключаемых внутренних блоков		шт.	53	56	59	62	64		
Суммарная мощность подключаемых внутр. блоков		%	10 - 200***						

*данные в таблицах получены при условиях, указанных в приложении

**данные для выбора сечения кабеля электропитания и автомата указаны в приложении

***для работы с нагрузкой 10-50% в режиме охлаждения и 30-50% в режиме обогрева необходимо подключение модуля MIA-RK.

НАРУЖНЫЕ БЛОКИ VRF СЕРИИ VCmax



DC-inverter
Гарантия 3 года

Только охлаждение
от 22,4 кВт до 255 кВт



ПОДРОБНЕЕ
О СЕРИИ

Наружные блоки VRF-системы серии VCmax представлены блоками модульного исполнения от 22,4 до 85 кВт. В одну систему можно объединять до трех модулей, таким образом, максимальная холодопроизводительность системы составит 255 кВт. VRF-система сочетает в себе такие инновационные технологии как HyperLink, ShieldBox, SuperSense. Это надежное и современное решение также обеспечивает существенное снижение финансовых затрат по сравнению с системами «холод-тепло».

УНИВЕРСАЛЬНОЕ РЕШЕНИЕ: VRF И ККБ

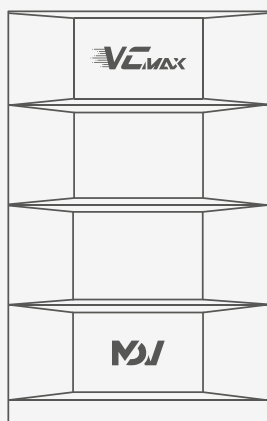

VCMAX - УНИВЕРСАЛЬНОЕ РЕШЕНИЕ ДЛЯ VRF-СИСТЕМ И МНОГОКОНТУРНЫХ ИСПАРИТЕЛЕЙ ПРИТОЧНЫХ УСТАНОВОК

Большие допустимые длины трасс и перепады высот позволяют разместить наружные и внутренние блоки на значительном расстоянии друг от друга. А при использовании наружного блока в качестве ККБ вентиляционную установку можно разместить в непосредственной близости от обслуживаемых помещений и существенно сэкономить на прокладке протяженных воздуховодов.

ТЕХНИЧЕСКИЕ ХАРАКТЕРИСТИКИ:

Модель			MDVO- VCM224V2R1A	MDVO- VCM280V2R1A	MDVO- VCM335V2R1A	MDVO- VCM400V2R1A	MDVO- VCM450V2R1A	MDVO- VCM500V2R1A	
Производительность	Охлаждение	кВт	22.4	28.0	33.5	40.0	45.0	50.0	
Электропитание		В/Гц/Ф	380-415/50/3						
Охлаждение	Номинальная потр. мощность	кВт	4.8	6.8	8.8	9.7	12.3	13.4	
	EER	Вт/Вт	4.65	4.14	3.81	4.12	3.67	3.74	
Компрессор	Тип		GMCC EVI DC-inverter						
	Количество		1						
Вентилятор	Тип двигателя		DC						
	Количество		1						
Рабочие показатели	ESP (Стат. давление)	Па	0-20 (стандарт) / 20-120 (опция)						
	Расход воздуха	м³/ч	12600		13500		15600		16500
	Уровень звукового давления	дБ(А)	57	58	60		61	62	
Хладагент	Тип		R410A						
	Заводская заправка	кг	7.4			8.4		10	
Размер	Ш x В x Г	мм	940x1760x825						
Размер в упаковке	Ш x В x Г		1010x1945x890						
Вес нетто		кг	185			200		212	
Вес брутто			200			215		232	
Диаметр труб	Жидкостная труба	мм	12.7 (1/2)			15.9 (5/8)			
	Газовая труба	(дюйм)	25.4 (1)			28.6 (1 1/8)			
Диапазон наружных температур	Охлаждение	°С	-15 ~ +55						
Кол-во подключаемых внутренних блоков		шт.	13	16	19	23	26	29	
Суммарная мощность подключаемых внутр. блоков		%	10 - 200***						

Модель			MDVO- VCM560V2R1A	MDVO- VCM615V2R1A	MDVO- VCM670V2R1A	MDVO- VCM730V2R1A	MDVO- VCM785V2R1A	MDVO- VCM850V2R1A	
Производительность	Охлаждение	кВт	56	61.5	67	73	78.5	85	
Электропитание		В/Гц/Ф	380-415/50/3						
Охлаждение	Номинальная потр. мощность	кВт	17.4	17.3	19.0	19.4	22.3	26.4	
	EER	Вт/Вт	3.21	3.55	3.52	3.76	3.52	3.22	
Компрессор	Тип		GMCC EVI DC-inverter						
	Количество		1			2			
Вентилятор	Тип двигателя		DC						
	Количество		1	2					
Рабочие показатели	ESP (Стат. давление)	Па	0-20 (стандарт) / 20-120 (опция)						
	Расход воздуха	м³/ч	16500	21500			22000		
	Уровень звукового давления	дБ(А)	63			64			
Хладагент	Тип		R410A						
	Заводская заправка	кг	10	12.8			15.4		
Размер	Ш x В x Г	мм	940x1760x825			1340x1760x825			
Размер в упаковке	Ш x В x Г		1010x1945x890			1410x1945x890			
Вес нетто		кг	225	260		325			
Вес брутто			245	285		350			
Диаметр труб	Жидкостная труба	мм	15.9 (5/8)		19.1 (3/4)		22.2 (7/8)		
	Газовая труба	(дюйм)	28.6 (1 1/8)		31.8 (1 1/4)				
Диапазон наружных температур	Охлаждение	°С	-15 ~ +55						
Кол-во подключаемых внутренних блоков		шт.	33	36	39	43	46	50	
Суммарная мощность подключаемых внутр. блоков		%	10 - 200***						

НАРУЖНЫЕ БЛОКИ VRF СЕРИЙ V8S И V8S-i

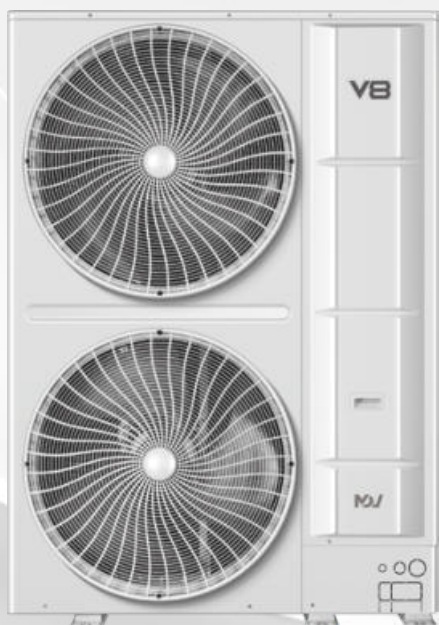

DC-inverter
Гарантия 3 года

V8S: от 25,2 кВт до 268 кВт
V8S-i: от 25,2 кВт до 67 кВт

Наружные блоки VRF серии V8 с боковым выбросом воздуха представлены блоками **индивидуального (V8S-i) и модульного (V8S)** исполнения. Несмотря на компактные размеры, блоки V8S и V8S-i обладают всеми основными преимуществами VRF серии V8.



КОМПАКТНЫЙ ДИЗАЙН, УДОБСТВО РАЗМЕЩЕНИЯ И ТРАНСПОРТИРОВКИ

Блоки V8S, V8S-i имеют боковой выброс воздуха, что позволяет устанавливать их на технических балконах, а также экономит место при установке на крыше или рядом со зданием.

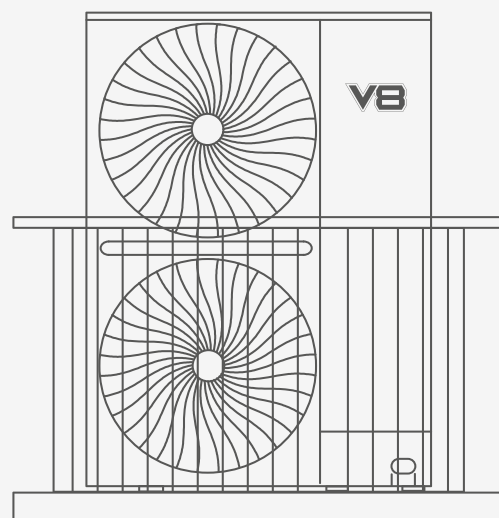

HyperLink

ОРИГИНАЛЬНЫЙ ЧИП СВЯЗИ

Оригинальный чип связи, разработанный инженерами корпорации, позволяет прокладывать линию связи произвольным образом (свободная топология), что снижает стоимость монтажа, а также обеспечивает надежную работу системы.

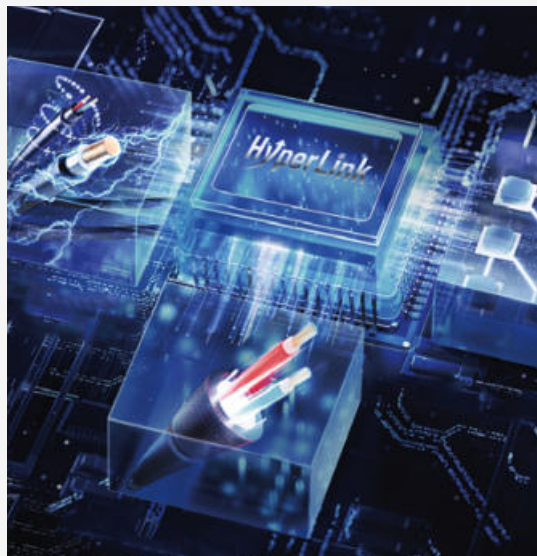

ПРОИЗВОЛЬНАЯ ТОПОЛОГИЯ СЕТИ ДЛЯ ПОДКЛЮЧЕНИЯ ВНУТРЕННИХ БЛОКОВ



ТРАДИЦИОННАЯ

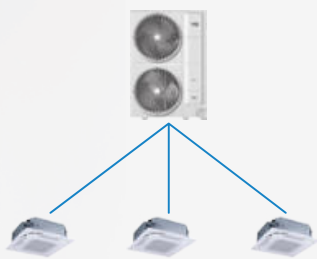

ЗВЕЗДА

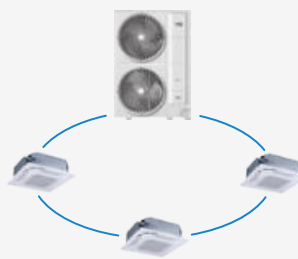

ПЕТЛЯ



ДРЕВОВИДНАЯ

Технология HyperLink обеспечивает возможность применения произвольной топологии сети для подключения внутренних блоков VRF-системы. Помимо традиционной, доступно подключение по схеме звезда*, петля*, древовидная*.

ВЫГОДЫ:

- Исключены ошибки в подключении;
- Удобный и быстрый монтаж;
- Экономия денежных средств за счет свободного соединения и стоимости кабеля.

ОТКЛЮЧЕНИЕ ОДНОГО ВНУТРЕННЕГО БЛОКА (РЕЖИМ ТЕХНИЧЕСКОГО ОБСЛУЖИВАНИЯ)

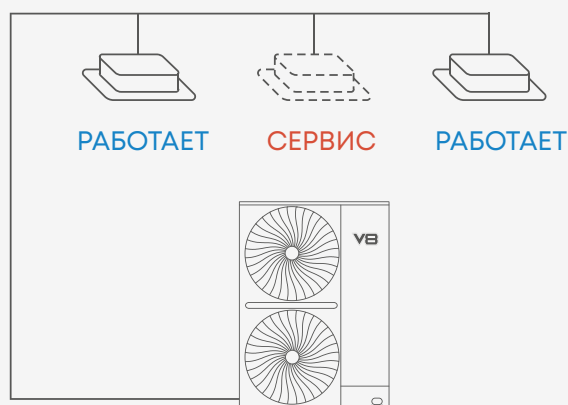

HyperLink обеспечивает не только межблочную связь, но и управляющее напряжение 24В. Это позволяет управлять ЭРВ внутреннего блока, даже если он находится без питания.

Это обеспечивает возможность отключить или провести техническое обслуживание отдельных внутренних блоков без отключения всей VRF-системы. Функция будет особенно актуальна при применении VRF-системы в гостиницах, жилых комплексах или торговых центрах.

ЭЛЕКТРОПИТАНИЕ ВНУТРЕННИХ БЛОКОВ ОТ ОТДЕЛЬНЫХ ИСТОЧНИКОВ ПИТАНИЯ

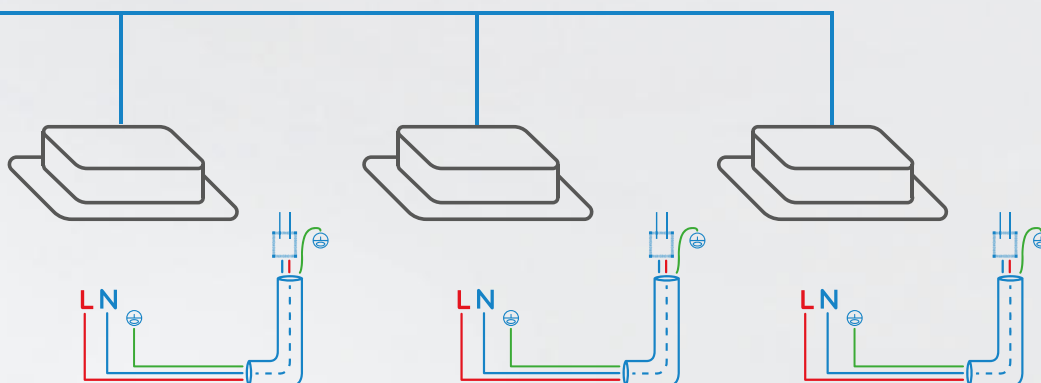

HyperLink позволяет сохранять работоспособность системы при отключении электропитания отдельных блоков. При установке VRF-системы V8 в жилых комплексах, владельцы квартир могут подключить внутренний блок к автомату, установленному в индивидуальном электрическом щитке квартиры. В случае выключения автомата VRF-система продолжит свою работу в стандартном режиме.

УСТОЙЧИВОСТЬ К ЭЛЕКТРОМАГНИТНЫМ ПОМЕХАМ



Специальная технология восстановления формы сигнала повышает эффективность защиты от помех для более стабильной связи.

VRF-СИСТЕМА СЕРИИ V8S И V8S-i НА САЙТЕ MDV:
ОПИСАНИЕ, ТЕХНИЧЕСКИЕ ХАРАКТЕРИСТИКИ
И ТЕХНИЧЕСКАЯ ДОКУМЕНТАЦИЯ.



V8S

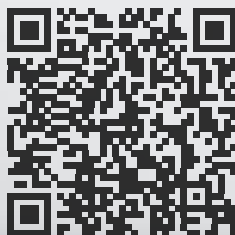

V8S-i

➤ ПОЛНЫЙ КОНТРОЛЬ ПАРАМЕТРОВ РАБОТЫ СИСТЕМЫ

SuperSense

18 ДАТЧИКОВ В СИСТЕМЕ

До 18 датчиков хладагента распределены по всей системе хладагента, анализ данных осуществляется в режиме реального времени и позволяет определить состояние хладагента в любой точке системы.

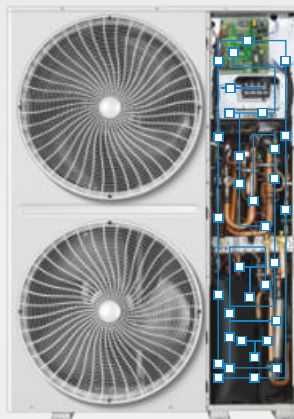

ВИРТУАЛЬНЫЙ РЕЗЕРВНЫЙ ДАТЧИК (СИСТЕМА DIGITAL TWIN)

В случае отказа физического датчика система создает виртуальный датчик (система Digital Twin), благодаря этому работа VRF-системы не прерывается.

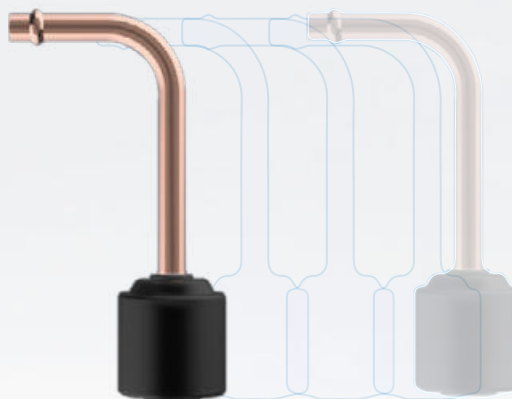

КОНТРОЛЬ КОЛИЧЕСТВА ХЛАДАГЕНТА И АВТОМАТИЧЕСКАЯ ЗАПРАВКА

Система может контролировать количество заправленного хладагента. Функция автоматической заправки позволяет ведущему наружному блоку определить текущее количество хладагента в системе, рассчитать необходимую дозаправку и самостоятельно управлять процессом заправки.

Функция автоматической заправки рассчитывает точное количество хладагента, необходимое для корректной работы системы.

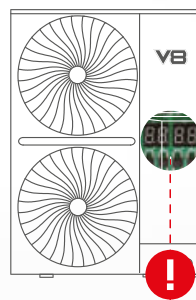

Недостаточно хладагента

ТЕХНОЛОГИЯ МАКСИМАЛЬНОГО ЭНЕРГОСБЕРЕЖЕНИЯ



МЕТА - это аббревиатура **MDV Evaporating Temperature Alteration** («изменение температуры испарения»). Система MDV V8 оснащена технологией МЕТА 2 поколения и может динамически менять температуру кипения в зависимости от условий и нагрузки. Это увеличивает энергоэффективность на 28% (по сравнению с системами с постоянной температурой кипения).

ШАГ №1 ОПРЕДЕЛЕНИЕ КОНФИГУРАЦИИ ПОМЕЩЕНИЯ

Автоматическое регулирование текущего расхода хладагента на основе данных о скорости вращения вентилятора и скорости изменения температуры в помещении

Координация потока хладагента

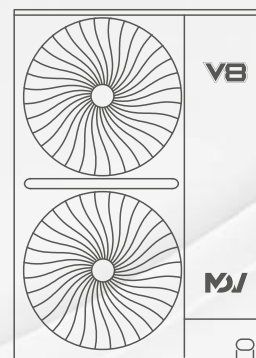
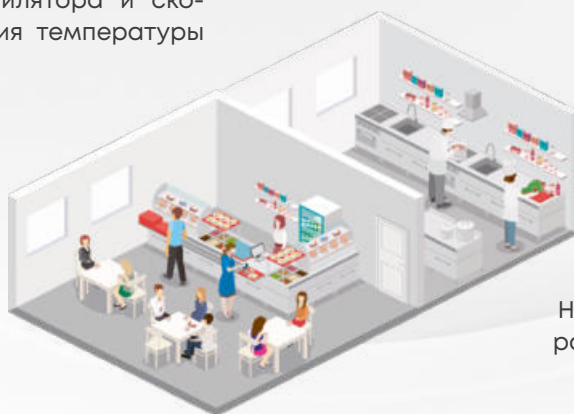

На основании скорости падения температуры внутренний блок автоматически распознает размеры помещения и интенсивность теплопритоков.

ШАГ №2

ОПРЕДЕЛЕНИЕ ТЕМПЕРАТУРЫ ХЛАДАГЕНТА В СИСТЕМЕ

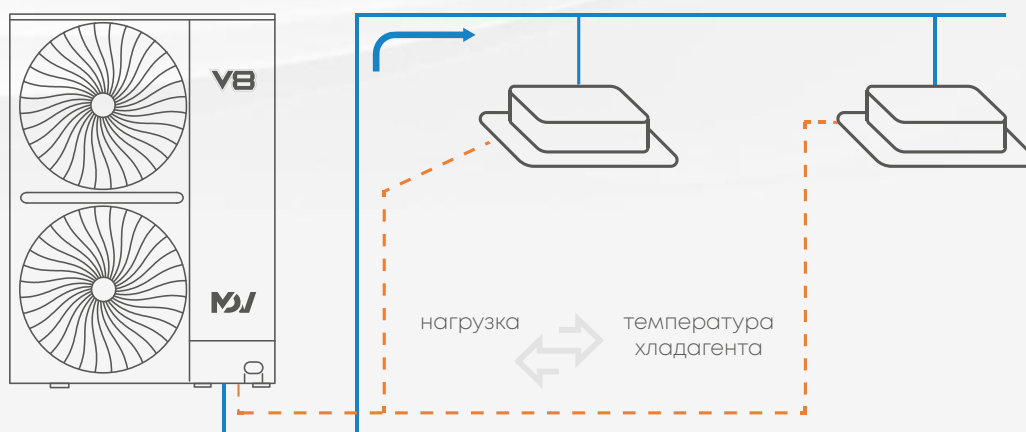

Система автоматически согласует температуру испарения (при охлаждении) или конденсации (при обогреве) с нагрузкой на помещение, что обеспечивает максимальный комфорт и энергоэффективность.

ШАГ №3

АДАПТИВНЫЙ ПОТОК ВОЗДУХА В ПОМЕЩЕНИИ И РАСХОД ХЛАДАГЕНТА

Каждый внутренний блок автоматически регулирует скорость вращения вентилятора и расход хладагента в зависимости от температуры испарения/конденсации, что обеспечивает точный контроль температуры.

Автоматическое согласование расхода воздуха в помещении с тепловой нагрузкой и температурой хладагента

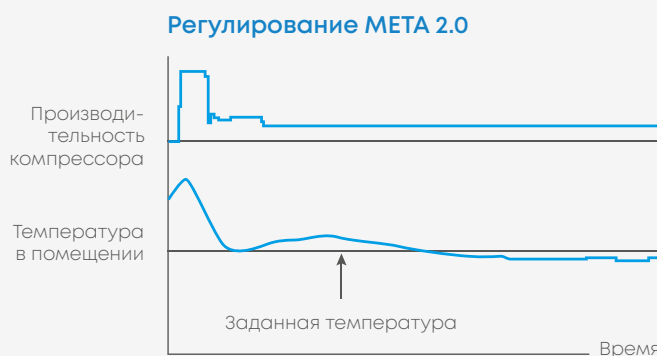
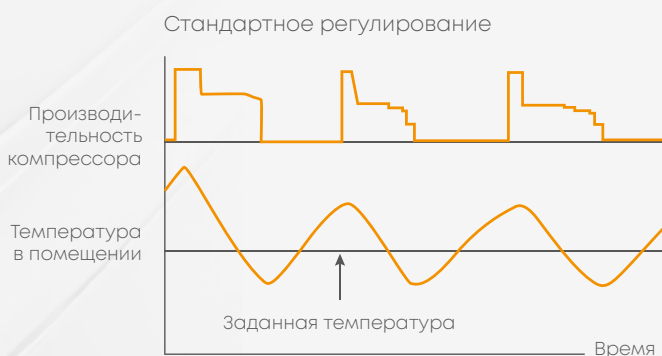
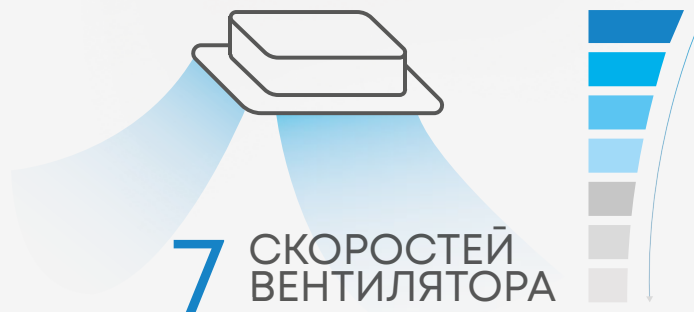

Производительность компрессора регулируется в зависимости от разницы текущей и заданной температур в каждом помещении.

УДОБСТВО ПРОЕКТИРОВАНИЯ И СООТВЕТСТВИЕ ТРЕБОВАНИЯМ ЗАКАЗЧИКА

ВАРИАТИВНОСТЬ ЗАГРУЗКИ

VRF-система серии V8S-i может работать в диапазоне загрузки от 10% до 200%. Для загрузки в диапазоне 10-50% требуется подключение модуля MIA-RK

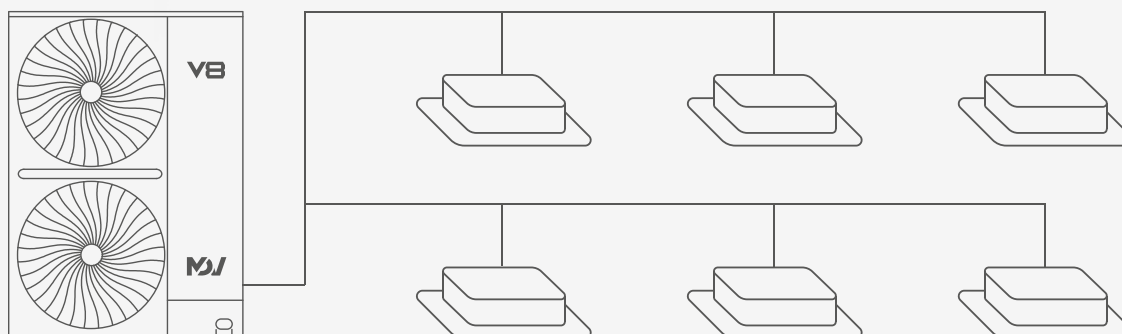

УВЕЛИЧЕННЫЕ ДЛИНЫ МАГИСТРАЛЕЙ ХЛАДАГЕНТА - ГИБКОСТЬ ПРОЕКТИРОВАНИЯ И СНИЖЕНИЕ СЕБЕСТОИМОСТИ

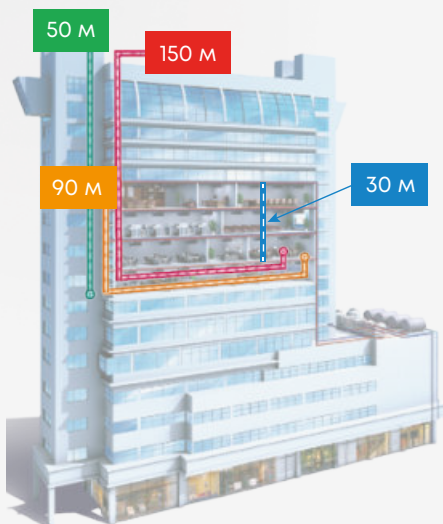

- 560м** Общая длина труб
- 150м** Актуальная длина трубы от наружного блока до самого удаленного внутреннего
- 175м** Эквивалентная длина трубы от наружного блока до самого удаленного внутреннего
- 50 (40)м** Максимальный перепад по высоте между внутренними и наружными блоками
- 90м** Максимальное расстояние между первым разветвителем и последним внутренним блоком
- 30м** Максимальный перепад по высоте между внутренними блоками

ШИРОКИЙ ТЕМПЕРАТУРНЫЙ ДИАПАЗОН

Диапазон рабочих температур VRF-системы серии V8 составляет от -15°C до $+55^{\circ}\text{C}$ в режиме охлаждения и от -30°C до $+30^{\circ}\text{C}$ в режиме обогрева, что обеспечивает круглогодичную работу.

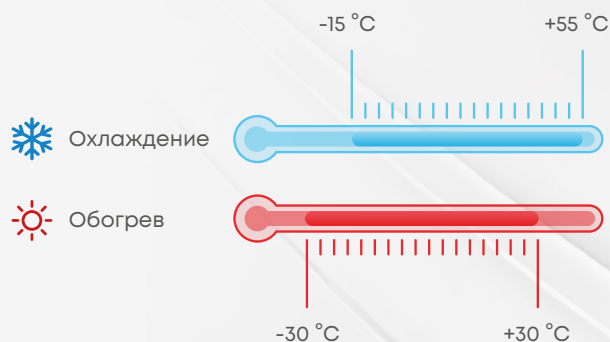

НИЗКИЙ УРОВЕНЬ ШУМА НАРУЖНОГО БЛОКА

Функция «ночной режим» позволяет снизить уровень шума наружного блока в вечернее и ночное время. Также доступен широкий выбор временных настроек автоматического включения и отключения функции «ночной режим». Это позволяет гибко подобрать время активации функции в зависимости от назначения объекта. Помимо ночного режима доступно 15-ступенчатое регулирование уровня шума.

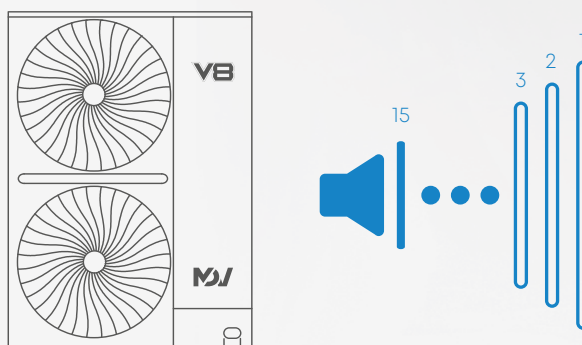

10 РЕЖИМОВ ПРИОРИТЕТА



Автоматический приоритет



Переключение



Приоритет охлаждения



Приоритет обогрева



Только охлаждение



Только обогрев



Приоритет по блоку с адресом 63, VIP приоритет



Первый приоритет



Приоритет по количеству блоков



Приоритет по суммарной мощности блоков

➤ ВЫСОКАЯ ЭФФЕКТИВНОСТЬ И НАДЕЖНАЯ РАБОТА СИСТЕМЫ

КОМПРЕССОРЫ DC-ИНВЕРТОРНОГО ТИПА GMCC С ФУНКЦИЕЙ EVI (ВПРЫСК ПАРА ХЛАДАГЕНТА)

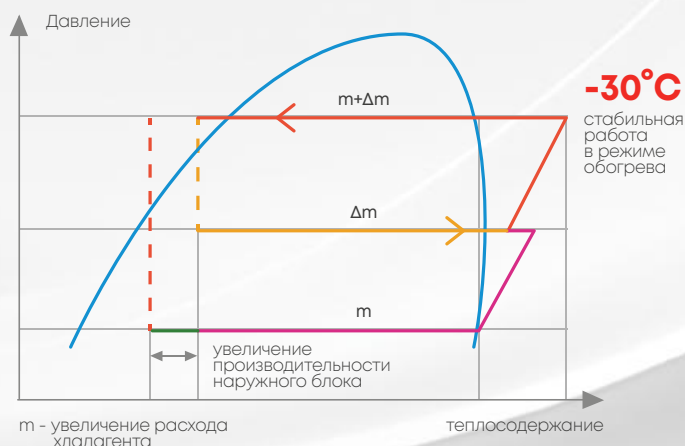
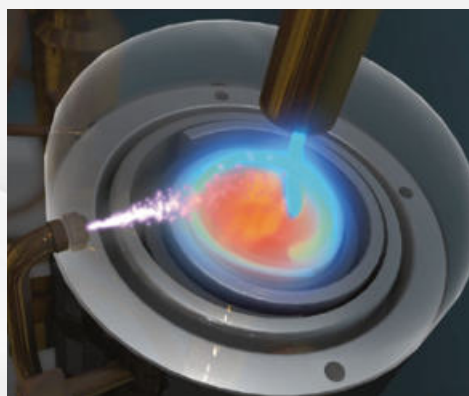

Применение компрессоров собственного производства GMCC и дополнительный входной контроль качества позволили добиться непревзойденной надежности системы V8. Компрессоры GMCC оснащены функцией впрыска пара хладагента (Enhanced Vapor Injection, EVI), что позволяет системе стабильно работать в широком диапазоне температур наружного воздуха: от -15 до +55 °C в режиме охлаждения, а в режиме нагрева от -30°C до +30°C.

МИКРОКАНАЛЬНЫЙ ТЕПЛООБМЕННИК ХЛАДАГЕНТА (ПЕРЕОХЛАДИТЕЛЬ)

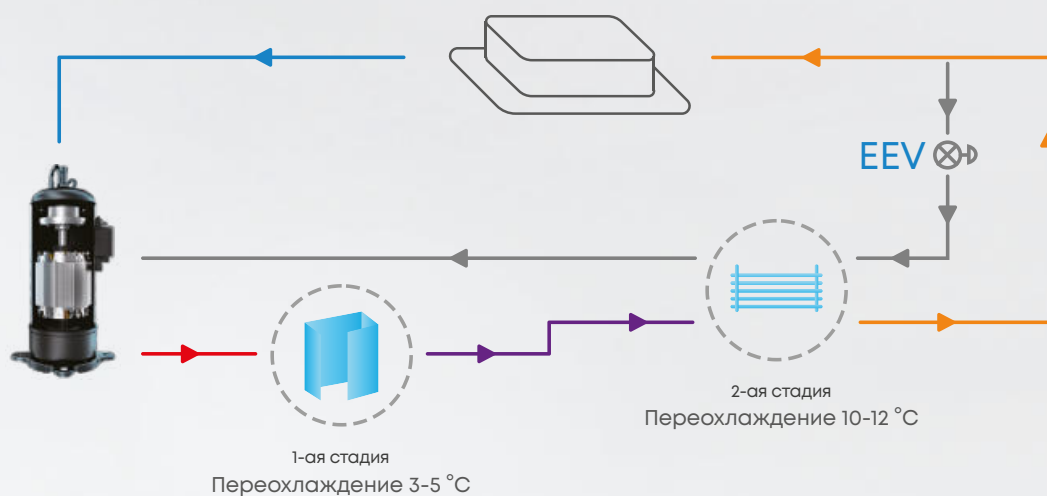

В VRF-системе серии V8 используется микроканальный теплообменник для переохлаждения хладагента (переохлаждение может достигать 15°C), что еще больше повышает холодопроизводительность и энергоэффективность при одновременном снижении уровня шума.

НИЗКОЕ ЭНЕРГОПОТРЕБЛЕНИЕ В РЕЖИМЕ ОЖИДАНИЯ

VRF-система серии V8 в режиме ожидания потребляет до 3,5 Вт, что на 88% ниже стандартных VRF-систем.

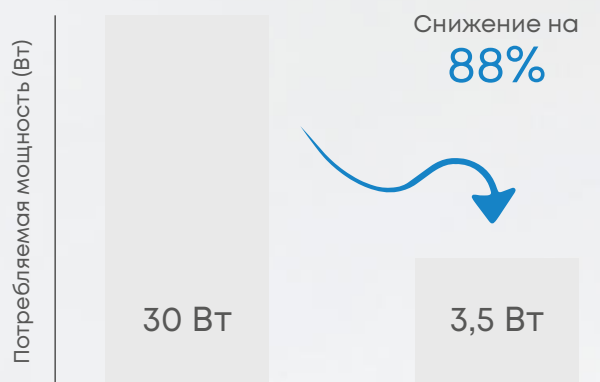

Прочие VRF-системы



ПРИНУДИТЕЛЬНОЕ ОГРАНИЧЕНИЕ ЭНЕРГОПОТРЕБЛЕНИЯ (EMS)

Если объект еще не введен в эксплуатацию полностью или существуют временные ограничения по допустимой потребляемой мощности всех инженерных систем, VRF-система V8 может временно функционировать с ограниченным максимальным уровнем энергопотребления (в пределах от 40% до 100%).



V8 S

SIDE DISCHARGE



До четырех наружных блоков
в одной системе



Установка на технических
балконах



Удобство транспортировки
на объект





ТЕХНИЧЕСКИЕ ХАРАКТЕРИСТИКИ:

Модель			MDV- V8S252V2R1A	MDV- V8S280V2R1A	MDV- V8S335V2R1A	MDV- V8S400V2R1A	MDV- V8S450V2R1A
Производительность	Охлаждение	кВт	25.2	28	33.5	40	45
	Нагрев		27	31.5	37.5	45	50
Электропитание		В/Гц/Ф	380-415V/50/3				
Охлаждение	Номинальная потр. мощность	кВт	5.8	7.5	8.0	11.2	11.6
	EER	Вт/Вт	4.38	3.73	4.21	3.57	3.88
Нагрев	Номинальная потр. мощность	кВт	5.7	6.8	7.9	10.5	11.9
	COP	Вт/Вт	4.78	4.67	4.78	4.29	4.2
Компрессор	Тип		DC-inverter				
	Кол-во		1				
Вентилятор	Тип двигателя		DC-inverter				
	Количество		2				
Рабочие показатели	ESP (Стат. давление)		0-35 (стандарт) / (35-80 опция)				
	Расход воздуха	м³/ч	11800	12500			18500
	Уровень звукового давления	дБ(А)	56	57	58	59	60
Хладагент	Тип		R410A				
	Заводская заправка	кг	6.1		6.4	7.4	8
Размер	Ш x В x Г	мм	1130x1760x580				1250x1760x580
Размер в упаковке	Ш x В x Г		1210x1916x597				1330x1916x597
Вес нетто		кг	177		180	182	208
Вес брутто			191		194	196	223
Диаметр труб	Жидкостная труба	мм	12.7 (1/2)				15.9 (5/8)
	Газовая труба	(дюйм)	25.4 (1)				28.6 (1 1/8)
Диапазон наружных температур	Охлаждение	°C	-15 ~ +55				
	Нагрев		-30 ~ +30				
Кол-во подключаемых внутренних блоков	шт.		13	16	19	23	26
Суммарная мощность подключаемых внутр. блоков		%	10 - 130***				

Модель			MDV- V8S500V2R1A	MDV- V8S560V2R1A	MDV- V8S615V2R1A	MDV- V8S670V2R1A	
Производительность	Охлаждение	кВт	50	56	61.5	67	
	Нагрев		56.5	63	69	75	
Электропитание		В/Гц/Ф	380-415/50/3				
Охлаждение	Номинальная потр. мощность	кВт	12.8	15.6	18.1	19.7	
	EER	Вт/Вт	3.91	3.59	3.40	3.41	
Нагрев	Номинальная потр. мощность	кВт	13.5	14.2	16.9	17.5	
	COP	Вт/Вт	4.2	4.4	4.1	4.3	
Компрессор	Тип		DC-inverter				
	Кол-во		1				
Вентилятор	Тип двигателя		DC-inverter				
	Количество		2				
Рабочие показатели	ESP (Стат. давление)	м³/ч	0-35 (стандарт) / (35-80 опция)				
	Расход воздуха	м³/ч	20000	18500	19000		
	Уровень звукового давления	дБ(А)	61			62	64
Хладагент	Тип		R410A				
	Заводская заправка	кг	8	8.5			9.7
Размер	Ш x В x Г	мм	1250x1760x580				
Размер в упаковке	Ш x В x Г		1330x1916x597				
Вес нетто		кг	208	228			233
Вес брутто			223	243			248
Диаметр труб	Жидкостная труба	мм	15.9 (5/8)				
	Газовая труба	(дюйм)	28.6 (1 1/8)				
Диапазон наружных температур	Охлаждение	°C	-15 ~ +55				
	Нагрев		-30 ~ +30				
Кол-во подключаемых внутренних блоков	шт.		29	33	36	39	
Суммарная мощность подключаемых внутр. блоков		%	10 - 130***				

Модель			MDV-Vi252V2R1A	MDV-Vi280V2R1A	MDV-Vi335V2R1A	MDV-Vi400V2R1A	MDV-Vi450V2R1A
Производительность	Охлаждение	кВт	25.2	28.0	33.5	40.0	45.0
	Нагрев		27.0	31.5	37.5	45.0	50.0
Электропитание		В/Гц/Ф	380-415/50/3				
Охлаждение	Номинальная потр. мощность	кВт	5.8	7.5	8.0	11.2	12.0
	EER	Вт/Вт	4.38	3.73	4.21	3.57	3.75
Нагрев	Номинальная потр. мощность	кВт	5.7	6.8	7.9	10.7	11.1
	COP	Вт/Вт	4.78	4.67	4.78	4.21	4.50
Компрессор	Тип		DC-inverter				
	Кол-во		1				
Вентилятор	Тип двигателя		DC-inverter				
Рабочие показатели	Расход воздуха	м³/ч	11800	12500			
	Уровень звукового давления	дБ(А)	56	57	58	59	60
Хладагент	Тип		R410A				
	Заводская заправка	кг	6.1	6.4	7.4	8	
Размер	Ш x В x Г	мм	1130x1760x580				
Размер в упаковке	Ш x В x Г		1210x1916x597				
Вес нетто		кг	182	185			192
Вес брутто			196	199			206
Диаметр труб	Жидкостная труба	мм (дюйм)	12.7 (1/2)	12.7 (1/2)	12.7 (1/2)	12.7 (1/2)	15.9 (5/8)
	Газовая труба		25.4 (1)	25.4 (1)	25.4 (1)	25.4 (1)	26.8 (1 1/8)
Диапазон наружных температур	Охлаждение	°C	-15 ~ +55				
	Нагрев		-30 ~ +30				
Кол-во подключаемых внутренних блоков		шт.	13	16	20	22	26
Суммарная мощность подключаемых внутр. блоков		%	10 - 130***				

Модель			MDV-Vi500V2R1A	MDV-Vi560V2R1A	MDV-Vi615V2R1A	MDV-Vi670V2R1A	
Производительность	Охлаждение	кВт	50.0	56.0	61.5	67.0	
	Нагрев		57.0	63.0	69.0	75.0	
Электропитание		В/Гц/Ф	380-415/50/3				
Охлаждение	Номинальная потр. мощность	кВт	12.8	16.3	18.1	19.7	
	EER	Вт/Вт	3.91	3.44	3.40	3.41	
Нагрев	Номинальная потр. мощность	кВт	13.8	15.3	16.9	17.58	
	COP	Вт/Вт	4.11	4.12	4.08	4.29	
Компрессор	Тип		DC-inverter				
	Кол-во		1				
Вентилятор	Тип двигателя		DC-inverter				
Рабочие показатели	Расход воздуха	м³/ч	20000	18500	19000	19000	
	Уровень звукового давления	дБ(А)	61	61	62		
Хладагент	Тип		R410A				
	Заводская заправка	кг	8	9	10		
Размер	Ш x В x Г	мм	1250x1760x580				
Размер в упаковке	Ш x В x Г		1330x1916x597				
Вес нетто		кг	213	223	233	238	
Вес брутто			228	238	248	253	
Диаметр труб	Жидкостная труба	мм (дюйм)	15.9 (5/8)	15.9 (5/8)	15.9 (5/8)	15.9 (5/8)	
	Газовая труба		28.6 (1 1/8)	28.6 (1 1/8)	28.6 (1 1/8)	28.6 (1 1/8)	
Диапазон наружных температур	Охлаждение	°C	-15 ~ +55				
	Нагрев		-30 ~ +30				
Кол-во подключаемых внутренних блоков		шт.	29	32	35	39	
Суммарная мощность подключаемых внутр. блоков		%	10 - 130***				

*данные в таблицах получены при условиях, указанных в приложении

**данные для выбора сечения кабеля электропитания и автомата указаны в приложении

***для работы с нагрузкой 10-50% в режиме охлаждения и 30-50% в режиме обогрева необходимо подключение модуля MIA-RK.

НАРУЖНЫЕ БЛОКИ VRF СЕРИИ V8 mini

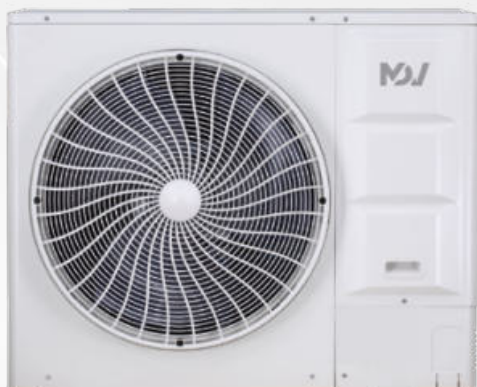

DC-inverter
Гарантия 3 года

1-фазные: 8-17 кВт
3-фазные: 12-17 кВт

Модельный ряд наружных блоков мини-VRF V8 представлен одновентиляторными блоками с боковым выбросом воздуха в двух исполнениях: 1-фазные блоки и 3-фазные блоки. Несмотря на компактные размеры, VRF-система обладает основными преимуществами серии V8, такими как HyperLink, SuperSense.

➤ ТЕХНОЛОГИЯ СВЯЗИ

HyperLink

ОРИГИНАЛЬНЫЙ ЧИП СВЯЗИ

Оригинальный чип связи, разработанный инженерами корпорации, позволяет прокладывать линию связи произвольным образом (свободная топология), что снижает стоимость монтажа, а также обеспечивает надежную работу системы.



ПРОИЗВОЛЬНАЯ ТОПОЛОГИЯ СЕТИ ДЛЯ ПОДКЛЮЧЕНИЯ ВНУТРЕННИХ БЛОКОВ

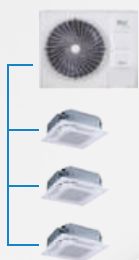

ТРАДИЦИОННАЯ

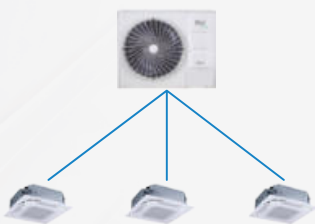

ЗВЕЗДА

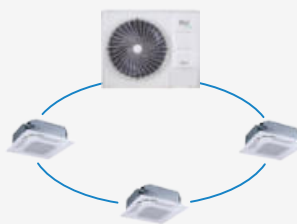

ПЕТЛЯ



ДРЕВОВИДНАЯ

Технология HyperLink обеспечивает возможность применения произвольной топологии сети для подключения внутренних блоков VRF-системы. Помимо традиционной, доступно подключение по схеме звезда*, петля*, древовидная*.

ВЫГОДЫ:

- Исключены ошибки в подключении;
- Удобный и быстрый монтаж;
- Экономия денежных средств за счет свободного соединения и стоимости кабеля.

ОТКЛЮЧЕНИЕ ОДНОГО ВНУТРЕННЕГО БЛОКА (РЕЖИМ ТЕХНИЧЕСКОГО ОБСЛУЖИВАНИЯ)

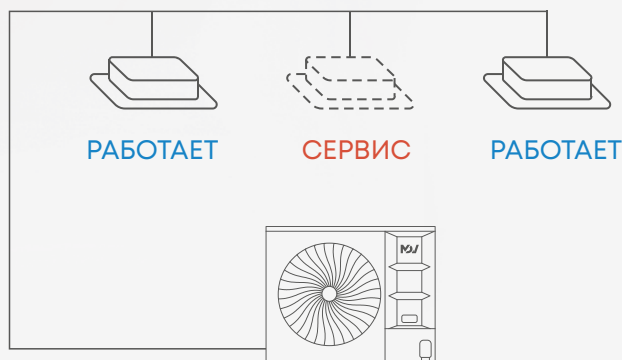

HyperLink обеспечивает не только межблочную связь, но и управляющее напряжение 24В. Это позволяет управлять ЭПВ внутреннего блока, даже если он находится без питания.

Это обеспечивает возможность отключить или провести техническое обслуживание отдельных внутренних блоков без отключения всей VRF-системы. Функция будет особенно актуальна при применении VRF-системы в гостиницах, жилых комплексах или торговых центрах.

УСТОЙЧИВОСТЬ К ЭЛЕКТРОМАГНИТНЫМ ПОМЕХАМ



стандартная форма сигнала



восстановленная форма сигнала



защита от помех радиосвязи



защита от помех высокого напряжения



защита от помех другого оборудования

Специальная технология восстановления формы сигнала повышает эффективность защиты от помех для более стабильной связи.

ЭЛЕКТРОПИТАНИЕ ВНУТРЕННИХ БЛОКОВ ОТ ОТДЕЛЬНЫХ ИСТОЧНИКОВ ПИТАНИЯ

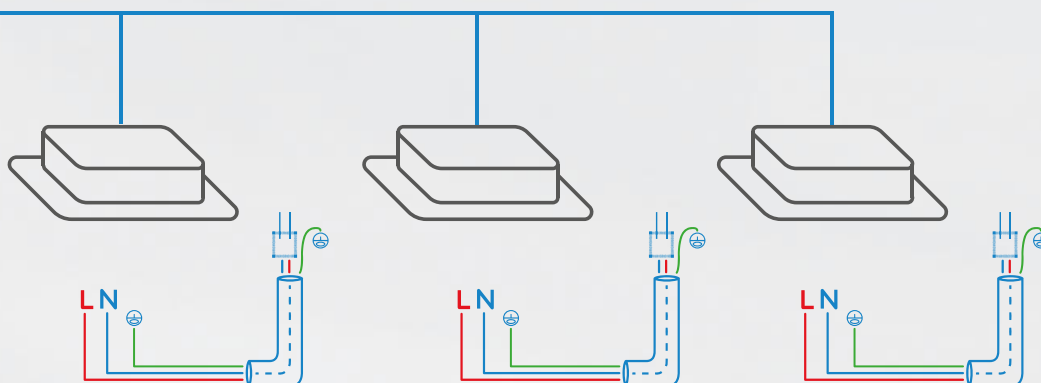

HyperLink позволяет сохранять работоспособность системы при отключении электропитания отдельных блоков. При установке VRF-системы V8 в жилых комплексах, владельцы квартир могут подключить внутренний блок к автомату, установленному в индивидуальном электрическом щитке квартиры. В случае выключения автомата VRF-система продолжит свою работу в стандартном режиме.

ПОЛНЫЙ КОНТРОЛЬ ПАРАМЕТРОВ РАБОТЫ СИСТЕМЫ

SuperSense

13 ДАТЧИКОВ В СИСТЕМЕ

13 датчиков хладагента распределены по всей системе хладагента, анализ данных осуществляется в режиме реального времени и позволяет определить состояние хладагента в любой точке системы.

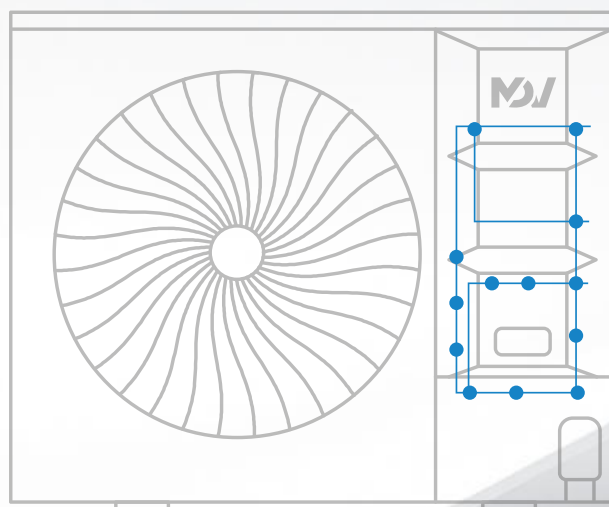

ВИРТУАЛЬНЫЙ РЕЗЕРВНЫЙ ДАТЧИК (СИСТЕМА DIGITAL TWIN)

В случае отказа физического датчика система создает виртуальный датчик (система Digital Twin), благодаря этому работа VRF-системы не прерывается.

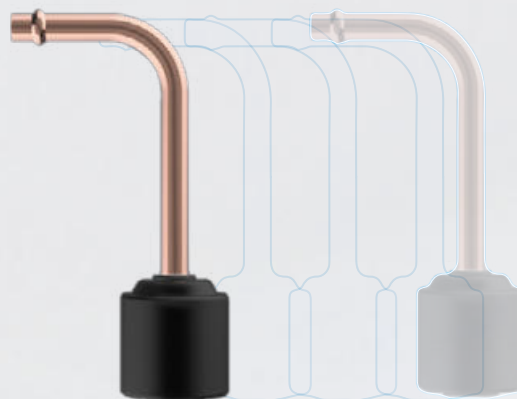

УДОБСТВО ПРОЕКТИРОВАНИЯ И СООТВЕТСТВИЕ ТРЕБОВАНИЯМ ЗАКАЗЧИКА

ШИРОКИЙ ТЕМПЕРАТУРНЫЙ ДИАПАЗОН

Диапазон рабочих температур VRF-системы серии V8 составляет от -15°C до $+52^{\circ}\text{C}$ в режиме охлаждения и от -20°C до $+30^{\circ}\text{C}$ в режиме обогрева.

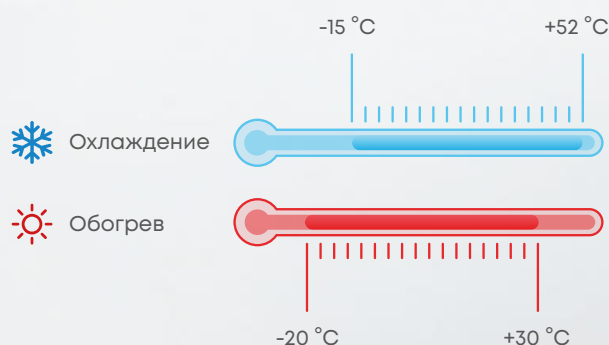

НИЗКИЙ УРОВЕНЬ ШУМА НАРУЖНОГО БЛОКА

5 ступеней уровня шума обеспечивают соответствие требованиям заказчика.

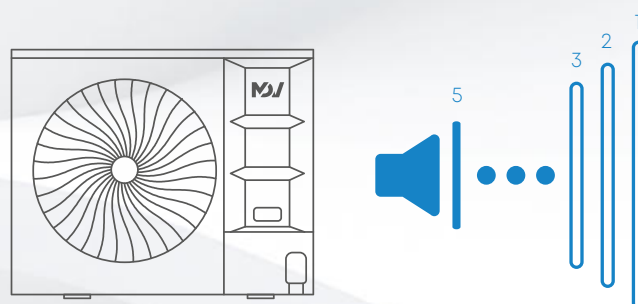

НИЗКОЕ ЭНЕРГОПОТРЕБЛЕНИЕ В РЕЖИМЕ ОЖИДАНИЯ

VRF-система серии V8 в режиме ожидания потребляет до 3,5 Вт, что на 88% ниже стандартных VRF-систем.

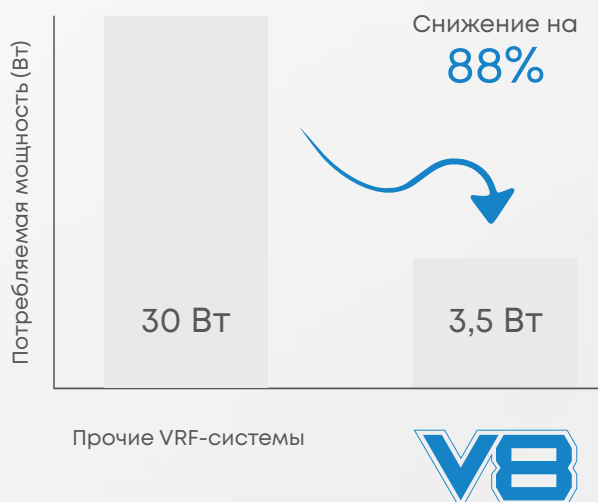

ПРИНУДИТЕЛЬНОЕ ОГРАНИЧЕНИЕ ЭНЕРГОПОТРЕБЛЕНИЯ (EMS)

Если объект еще не введен в эксплуатацию полностью или существуют временные ограничения по допустимой потребляемой мощности всех инженерных систем, VRF-система V8 может временно функционировать с ограниченным максимальным уровнем энергопотребления (в пределах от 40% до 100%).



АВТОМАТИЧЕСКОЕ ПЕРЕКЛЮЧЕНИЕ РЕЖИМА РАБОТЫ

Автоматический выбор режима охлаждения или обогрева для достижения заданной температуры.



VRF-СИСТЕМА СЕРИИ V8 mini НА САЙТЕ MDV:
ОПИСАНИЕ, ТЕХНИЧЕСКИЕ ХАРАКТЕРИСТИКИ
И ТЕХНИЧЕСКАЯ ДОКУМЕНТАЦИЯ.

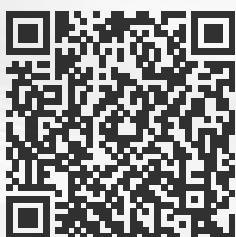

1-ФАЗНЫЕ



3-ФАЗНЫЕ



ТЕХНИЧЕСКИЕ ХАРАКТЕРИСТИКИ:

БЛОКИ СЕРИИ V8 MINI - 220В

Модель			MDV- V8M80V2R1E	MDV- V8M100V2R1E	MDV- V8M120V2R1E	MDV- V8M140V2R1E	MDV- V8M160V2R1E	MDV- V8M170V2R1E
Производительность	Охлаждение	кВт	8	10	12	14	15.5	17
	Нагрев		9	12	14	16	18	19
Электропитание		В/Гц/Ф	220-240/50/1					
Охлаждение	Номинальная потр. мощность	кВт	1.9	2.43	2.96	3.59	4.29	4.71
	EER	Вт/Вт	4.2	4.12	4.06	3.9	3.61	3.61
Нагрев	Номинальная потр. мощность	кВт	1.88	2.82	3.22	3.76	4.39	4.61
	COP	Вт/Вт	4.8	4.26	4.35	4.25	4.1	4.1
Компрессор	Тип		DC-inverter					
	Кол-во		1					
Вентилятор	Тип двигателя		DC-inverter					
	Кол-во		1					
Рабочие показатели	ESP (Статическое давление)		0-35 (стандартная)					
	Расход воздуха	м³/ч	5200			5000		
	Уровень звукового давления	дБ(А)	53		55	56		
Хладагент	Тип		R410A					
	Заводская заправка	кг	3.1	3.1	4.1			
Размер	Ш x В x Г	мм	1073x864x523					
Размер в упаковке	Ш x В x Г		1120x980x560					
Вес нетто		кг	80			94		
Вес брутто			90			104		
Диаметр труб	Жидкостная труба	мм (дюйм)	9.52 (3/8)					
	Газовая труба		15.9 (5/8)					
Диапазон наружных температур	Охлаждение	°C	-15~52					
	Нагрев		-20~30					
Кол-во подключаемых внутренних блоков		шт.	5	6	8	10	11	11
Суммарная мощность подключаемых внутр. блоков		%	50-160					

БЛОКИ СЕРИИ V8 MINI - 380В

Модель			MDV-V8M120V2R1B	MDV-V8M140V2R1B	MDV-V8M160V2R1B	MDV-V8M170V2R1B
Производительность	Охлаждение	кВт	12	14	15.5	17
	Нагрев		14	16	18	19
Электропитание		В/Гц/Ф	380-415/50/3			
Охлаждение	Номинальная потр. мощность	кВт	2.96	3.59	4.29	4.71
	EER	Вт/Вт	4.06	3.9	3.61	3.61
Нагрев	Номинальная потр. мощность	кВт	3.22	3.76	4.39	4.63
	COP	Вт/Вт	4.35	4.25	4.1	4.1
Компрессор	Тип		DC-inverter			
	Кол-во		1			
Вентилятор	Тип двигателя		DC-inverter			
	Кол-во		1			
Рабочие показатели	ESP (Статическое давление)		0-35 (стандартная)			
	Расход воздуха	м³/ч	5000			
	Уровень звукового давления	дБ(А)	55	56	56	56
Хладагент	Тип		R410A			
	Заводская заправка	кг	4.1			
Размер	Ш x В x Г	мм	1073x864x523			
Размер в упаковке	Ш x В x Г		1120x980x560			
Вес нетто		кг	109			
Вес брутто			119			
Диаметр труб	Жидкостная труба	мм (дюйм)	9.52 (3/8)			
	Газовая труба		15.9 (5/8)			
Диапазон наружных температур	Охлаждение	°C	-15~52			
	Нагрев		-20~30			
Кол-во подключаемых внутренних блоков		шт.	8	10	11	11
Суммарная мощность подключаемых внутр. блоков		%	50-160 %			

*данные в таблицах получены при условиях, указанных в приложении

**данные для выбора сечения кабеля электропитания и автомата указаны в приложении

ВНУТРЕННИЕ БЛОКИ VRF ПОКОЛЕНИЯ V8



АРТИКУЛЫ

ВНУТРЕННИЕ БЛОКИ

MDVI3 28 D1 V R12 (D)

ЭЛЕКТРОПИТАНИЕ: 220В/50Гц/1Ф

ХЛАДАГЕНТ

ФРЕОН (R410A, R32)

DC ЭЛЕКТРОДВИГАТЕЛЬ ВЕНТИЛЯТОРА

ТИП БЛОКА ПО СПОСОБУ УСТАНОВКИ

C1 кассетный однопоточный

C2 кассетный двухпоточный

C4C кассетный четырехпоточный
компактный

C4 кассетный четырехпоточный
полноразмерный

D1 канальный ультратонкий
исполнение ARC)

D2 канальный средненапорный

D3 канальный высоконапорный

WM настенный

CF напольно-потолочный

FS напольный

CO консольный

OA канальный со 100% притоком
свежего воздуха

ХОЛОДОПРОИЗВОДИТЕЛЬНОСТЬ (x100 Вт)

МУЛЬТИЗОНАЛЬНЫЕ СИСТЕМЫ MDV

MDVI3 внутренние блоки поколения V8
с DC-мотором

ФУНКЦИИ И ОПЦИИ ВНУТРЕННИХ БЛОКОВ VRF-СИСТЕМЫ СЕРИИ V8

Тип блока / функции		одно- точные кассеты	двухпо- точные кассеты	ком- пактные кассеты	пол- нораз- мерные кассеты	настен- ные
КОМФОРТ И ЗДОРОВЬЕ						
Бесшумный режим работы	Все внутренние блоки работают в бесшумном режиме.	●	●	●	●	●
Автоматическая смена режима охлаждения-нагрева	Автоматический выбор режима охлаждения или нагрева необходимого для достижения заданной температуры.	●	●	●	●	●
Защита от подачи холодного воздуха	При запуске VRF-системы скорость вращения вентилятора автоматически регулируется в соответствии с температурой теплообменника, предотвращая подачу холодного воздуха.	●	●	●	●	●
Отключение дисплея	Дисплей внутреннего блока можно отключать в ночное время для комфортного отдыха.	●	●	●	●	●
Отключение звуковых сигналов	Отключение звуковых сигналов внутреннего блока позволяет обеспечить максимальный уровень комфорта пользователя.	●	●	●	●	●
Автоматическое управление ЭРВ	Если VRF-система работает в режиме обогрева, а внутренний блок находится в режиме ожидания, он автоматически регулирует степень открытия ЭРВ в зависимости от нагрузки системы, что позволяет снизить уровень шума, создаваемый потоком хладагента.	●	●	●	●	●
Независимые источники питания	Возможность отключения отдельных внутренних блоков без необходимости выключения всей VRF системы.	●	●	●	●	●
Контроль температуры воздуха в помещении	Если в помещении установлено несколько внутренних блоков, выбранный ведущий блок контролирует температуру воздуха и работы ведомых внутренних блоков.	●	●	●	●	●
Точность настройки заданной температуры 0,5°C/1°C	Температурную уставку можно регулировать с шагом 0,5°C или 1°C с пульта дистанционного управления.	●	●	●	●	●
Режим дежурного обогрева	Как только температура в помещении опускается до 8/10°C VRF-система включается в режим обогрева, поддерживая стабильную температуру в помещении (при активации режима дежурного обогрева).	●	●	●	●	●
Режим комфортного сна	Интеллектуальный режим поддерживает комфортную температуру во время сна.	●	●	●	●	●
Защита от образования плесени на теплообменнике	Задержка отключения вентилятора после выключения блока обеспечивает осушение теплообменника, предотвращая образование на нем плесени.	●	●	●	●	●
Подмес свежего воздуха	Подготовленное отверстие в блоке для подмеса наружного воздуха позволяет подавать свежий воздух в помещение.	●	●	●	●	—
Контроль уровня загрязнения фильтра	Информация о степени загрязнении фильтра отображается на пульте управления.	—	—	—	—	—
Дренажный поддон с ионами серебра	Ионы серебра медленно высвобождаются, предотвращая образование плесени в дренажном поддоне.	—	—	(опция)	(опция)	—
Самоочистка теплообменника*	Система самоочистки теплообменника внутреннего блока предотвращает появление бактерий и плесени.	●	●	●	●	●
Контроль влажности воздуха	Датчик, установленный во внутреннем блоке, позволяет контролировать влажность воздуха в диапазоне 35% - 75%.	—	—	●	●	●
РАСПРЕДЕЛЕНИЕ ВОЗДУХА						
Вертикальное качание жалюзи	Возможность выбора автоматического режима вертикального качания жалюзи для равномерного распределения воздушного потока в помещении.	●	●	●	●	●
Горизонтальное качание жалюзи	Возможность выбора автоматического режима горизонтального качания жалюзи для равномерного распределения воздушного потока в помещении.	—	—	—	—	●
7 скоростей вращения вентилятора	Возможность выбора скорости вращения вентилятора обеспечивает высокий уровень комфорта.	●	●	●	●	●
Автоматическая регулировка скорости вращения вентилятора	Автоматическая регулировка скорости вращения вентилятора в зависимости от тепловой нагрузки повышает эффективность работы и уровень комфорта.	●	●	●	●	●
Индивидуальное управление жалюзи	Индивидуальное управление жалюзи позволяет настроить комфортное воздухораспределение в помещении.	—	—	●	●	—

Тип блока / функции		ОДНОПОТОЧНЫЕ КАСЕТЫ	ДВУХПОТОЧНЫЕ КАСЕТЫ	КОМПАКТНЫЕ КАСЕТЫ	ПОЛНОРАЗМЕРНЫЕ КАСЕТЫ	НАСТЕННЫЕ
Режим мягкого охлаждения (Soft wind)	При активации режима мягкого охлаждения воздух распределяется вдоль потолка, обеспечивая плавное охлаждение помещения.	●	●	●	●	●
Адаптивное внешнее статическое давление	Для обеспечения постоянного воздушного потока значение внешнего статического давления адаптируется в соответствии с сопротивлением воздуховода.	–	–	–	–	–
ЭКОНОМИЯ ЭЛЕКТРОЭНЕРГИИ						
Режим META	Система тройного контроля температуры кипения повышает комфорт пользователя и энергоэффективность системы.	●	●	●	●	●
Привод постоянного тока	DC-привод вентилятора	●	●	●	●	●
Датчик присутствия человека	Внутренний блок автоматически включается/отключается при обнаружении/отсутствии людей в помещении.	–	–	(опция)	(опция)	(опция)
ПРОСТОТА УСТАНОВКИ И ОБСЛУЖИВАНИЯ						
Обновление программного обеспечения**	В VRF-системе серии V8 возможно обновление программного обеспечения как внутренних, так и наружного блоков.	●	●	●	●	●
Встроенная дренажная помпа	Обеспечивает отвод конденсата от внутреннего блока на высоту до 1200 мм.	●	●	●	●	●
Реле уровня воды	В случае нарушения отвода конденсата или блокировки дренажного трубопровода для предотвращения переполнения дренажного поддона срабатывает реле уровня воды.	●	●	●	●	●
Защита от загрязнения потолка	Специально разработанная система выброса воздуха исключает обдув потолка, тем самым предотвращая его загрязнение.	●	●	●	●	–
Заглушки для воздуховыпускных отверстий	Возможность перекрытия части воздуховыпускных отверстий для оптимального распределения воздушного потока в помещениях неправильной формы.	–	–	●	●	–
2-проводная неполярная линия связи	Упрощает монтаж и снижает риск ошибки подключения.	●	●	●	●	●
Протяженная линия связи	Линия связи между блоками длиной до 2000 м обеспечивает гибкость монтажа системы.	●	●	●	●	●
3-х разрядный 7-сегментный дисплей	3-х разрядный 7-сегментный дисплей обеспечивает легкость считывания информации о состоянии системы и кодах ошибок.	●	●	●	●	●
ПРОСТОТА УПРАВЛЕНИЯ						
Таймер	Возможность настройки работы системы по ежедневному или еженедельному графику.	●	●	●	●	●
Автоматический перезапуск	Автоматический запуск блока с исходными настройками после сбоя питания.	●	●	●	●	●
БЕЗОПАСНОСТЬ						
Эксклюзивная система обнаружения и блокировки утечек хладагента	В реальном времени определяет утечку хладагента, оперативно собирает хладагент в наружный блок, блокирует систему до устранения причины утечки	(опция)	(опция)	(опция)	(опция)	(опция)
РАСШИРЕНИЕ ФУНКЦИОНАЛА						
Функция дистанционного включения/выключения	Клеммы для удаленного включения/выключения блока.	●	●	●	●	●
Сигнал аварии	Внутренние блоки VRF MDV V8 оснащаются специальными контактами для вывода сигнала аварии.	●	●	●	●	●
Подключение датчика утечки хладагента	Опционально доступна установка внешнего датчика утечки хладагента для внутреннего блока.	(опция)	(опция)	(опция)	(опция)	(опция)
Подключение увлажнителя воздуха	Опциональная возможность подключения увлажнителя воздуха от стороннего производителя.	(опция)	–	(опция)	(опция)	(опция)
Подключение осушителя воздуха	Опциональная возможность подключения осушителя воздуха от стороннего производителя.	(опция)	–	(опция)	(опция)	(опция)
Подключение электрического нагревателя	Опциональная возможность подключения электрического подогревателя от стороннего производителя.	(опция)	(опция)	(опция)	(опция)	(опция)
Подключение датчика углекислого газа	Опциональная возможность подключения датчика углекислого газа.	(опция)	(опция)	(опция)	(опция)	(опция)
Подключение датчика загрязнения воздуха PM2.5	Дополнительная плата дает возможность подключения датчика загрязнения воздуха твердыми частицами PM2.5.	(опция)	(опция)	(опция)	(опция)	(опция)

* Функция самоочистки теплообменника доступна, если все внутренние блоки V8, в системе нет АНУКЗ, канальных блоков со 100% притоком свежего воздуха и внутренних блоков V6.

** Прошивка обновляется через Bluetooth модуль.

ФУНКЦИИ И ОПЦИИ ВНУТРЕННИХ БЛОКОВ VRF-СИСТЕМЫ СЕРИИ V8

Тип блока / функции

каналь-
ные ультра-
тонкие (испол-
нение ARC)

каналь-
ные средне-
напорные

каналь-
ные высоко-
напорные

наполь-
но-
потолоч-
ные

наполь-
ные F3,F4,F5

КОМФОРТ И ЗДОРОВЬЕ

Бесшумный режим работы	Все внутренние блоки работают в бесшумном режиме.	●	●	●	●	●
Автоматическая смена режима охлаждения-нагрева	Автоматический выбор режима охлаждения или нагрева необходимого для достижения заданной температуры.	●	●	●	●	●
Защита от подачи холодного воздуха	При запуске VRF-системы скорость вращения вентилятора автоматически регулируется в соответствии с температурой теплообменника, предотвращая подачу холодного воздуха.	●	●	●	●	●
Отключение дисплея	Дисплей внутреннего блока можно отключать в ночное время для комфортного отдыха.	●	●	●	●	●
Отключение звуковых сигналов	Отключение звуковых сигналов внутреннего блока позволяет обеспечить максимальный уровень комфорта пользователя.	●	●	●	●	●
Автоматическое управление ЭРВ	Если VRF-система работает в режиме обогрева, а внутренний блок находится в режиме ожидания, он автоматически регулирует степень открытия ЭРВ в зависимости от нагрузки системы, что позволяет снизить уровень шума, создаваемый потоком хладагента.	●	●	●	●	●
Независимые источники питания	Возможность отключения отдельных внутренних блоков без необходимости выключения всей VRF системы.	●	●	●	●	●
Контроль температуры воздуха в помещении	Если в помещении установлено несколько внутренних блоков, выбранный ведущий блок контролирует температуру воздуха и работы ведомых внутренних блоков.	●	●	●	●	●
Точность настройки заданной температуры 0,5°C/1°C	Температурную уставку можно регулировать с шагом 0,5°C или 1°C с пульта дистанционного управления.	●	●	●	●	●
Режим дежурного обогрева	Как только температура в помещении опускается до 8/10°C VRF-система включается в режим обогрева, поддерживая стабильную температуру в помещении (при активации режима дежурного обогрева).	●	●	●	●	●
Режим комфортного сна	Интеллектуальный режим поддерживает комфортную температуру во время сна.	●	●	●	●	●
Защита от образования плесени на теплообменнике	Задержка отключения вентилятора после выключения блока обеспечивает осушение теплообменника, предотвращая образование на нем плесени.	●	●	●	●	●
Подмес свежего воздуха	Подготовленное отверстие в блоке для подмеса наружного воздуха позволяет подавать свежий воздух в помещение.	●	●	●	—	—
Контроль уровня загрязнения фильтра	Информация о степени загрязнении фильтра отображается на пульте управления.	●	●	●	—	—
Дренажный поддон с ионами серебра	Ионы серебра медленно высвобождаются, предотвращая образование плесени в дренажном поддоне.	(опция)	(опция)	—	—	(опция)
Самоочистка теплообменника*	Система самоочистки теплообменника внутреннего блока предотвращает появление бактерий и плесени.	●	●	●	●	●
Контроль влажности воздуха	Датчик, установленный во внутреннем блоке, позволяет контролировать влажность воздуха в диапазоне 35% - 75%.	●	●	●	●	●

РАСПРЕДЕЛЕНИЕ ВОЗДУХА

Вертикальное качание жалюзи	Возможность выбора автоматического режима вертикального качания жалюзи для равномерного распределения воздушного потока в помещении.	—	—	—	●	—
Горизонтальное качание жалюзи	Возможность выбора автоматического режима горизонтального качания жалюзи для равномерного распределения воздушного потока в помещении.	—	—	—	●	—
7 скоростей вращения вентилятора	Возможность выбора скорости вращения вентилятора обеспечивает высокий уровень комфорта.	●	●	●	●	●
Автоматическая регулировка скорости вращения вентилятора	Автоматическая регулировка скорости вращения вентилятора в зависимости от тепловой нагрузки повышает эффективность работы и уровень комфорта.	●	●	●	●	●
Индивидуальное управление жалюзи	Индивидуальное управление жалюзи позволяет настроить комфортное воздушораспределение в помещении.	—	—	—	—	—

Тип блока / функции		каналь- ные ультра- тонкие (испол- нение ARC)	каналь- ные средне- напор- ные	каналь- ные высоко- напор- ные	наполь- но- потолоч- ные	наполь- ные F3,F4,F5
Режим мягкого охлаждения (Soft wind)	При активации режима мягкого охлаждения воздух распределяется вдоль потолка, обеспечивая плавное охлаждение помещения.	●	●	●	●	●
Адаптивное внешнее статическое давление	Для обеспечения постоянного воздушного потока значение внешнего статического давления адаптируется в соответствии с сопротивлением воздуховода.	●	●	●	—	—

ЭКОНОМИЯ ЭЛЕКТРОЭНЕРГИИ

Режим META	Система тройного контроля температуры кипения повышает комфорт пользователя и энергоэффективность системы.	●	●	●	●	●
Привод постоянного тока	DC-привод вентилятора	●	●	●	●	●
Датчик присутствия человека	Внутренний блок автоматически включается/отключается при обнаружении/отсутствии людей в помещении.	—	—	—	(опция)	—

ПРОСТОТА УСТАНОВКИ И ОБСЛУЖИВАНИЯ

Обновление программного обеспечения**	В VRF-системе серии V8 возможно обновление программного обеспечения как внутренних, так и наружного блоков.	●	●	●	●	●
Встроенная дренажная помпа	Обеспечивает отвод конденсата от внутреннего блока на высоту до 1200 мм.	●	●	●	***	—
Реле уровня воды	В случае нарушения отвода конденсата или блокировки дренажного трубопровода для предотвращения переполнения дренажного поддона срабатывает реле уровня воды.	●	●	●	***	—
Защита от загрязнения потолка	Специально разработанная система выброса воздуха исключает обдув потолка, тем самым предотвращая его загрязнение.	—	—	—	—	—
Заглушки для воздуховыпускных отверстий	Возможность перекрытия части воздуховыпускных отверстий для оптимального распределения воздушного потока в помещениях неправильной формы.	—	—	—	—	—
2-проводная неполярная линия связи	Упрощает монтаж и снижает риск ошибки подключения.	●	●	●	●	●
Протяженная линия связи	Линия связи между блоками длиной до 2000 м обеспечивает гибкость монтажа системы.	●	●	●	●	●
3-х разрядный 7-сегментный дисплей	3-х разрядный 7-сегментный дисплей обеспечивает легкость считывания информации о состоянии системы и кодах ошибок.	(опция)	(опция)	(опция)	●	(опция)

ПРОСТОТА УПРАВЛЕНИЯ

Таймер	Возможность настройки работы системы по ежедневному или еженедельному графику.	●	●	●	●	●
Автоматический перезапуск	Автоматический запуск блока с исходными настройками после сбоя питания.	●	●	●	●	●

РАСШИРЕНИЕ ФУНКЦИОНАЛА

Функция дистанционного включения/выключения	Клеммы для удаленного включения/выключения блока.	●	●	●	●	●
Сигнал аварии	Внутренние блоки VRF MDV V8 оснащаются специальными контактами для вывода сигнала аварии.	●	●	●	●	●
Подключение датчика утечки хладагента	Опционально доступна установка внешнего датчика утечки хладагента для внутреннего блока.	(опция)	(опция)	(опция)	(опция)	(опция)
Подключение увлажнителя воздуха	Опциональная возможность подключения увлажнителя воздуха от стороннего производителя.	(опция)	(опция)	(опция)	(опция)	(опция)
Подключение осушителя воздуха	Опциональная возможность подключения осушителя воздуха от стороннего производителя.	(опция)	(опция)	(опция)	(опция)	(опция)
Подключение электрического нагревателя	Опциональная возможность подключения электрического подогревателя от стороннего производителя.	(опция)	(опция)	(опция)	(опция)	(опция)
Подключение датчика углекислого газа	Опциональная возможность подключения датчика углекислого газа.	(опция)	(опция)	(опция)	(опция)	(опция)
Подключение датчика загрязнения воздуха PM2.5	Дополнительная плата дает возможность подключения датчика загрязнения воздуха твердыми частицами PM2.5.	(опция)	(опция)	(опция)	(опция)	(опция)

* Функция самоочистки теплообменника доступна, если все внутренние блоки V8, в системе нет AHUKZ, канальных блоков со 100% притоком свежего воздуха и внутренних блоков V6.

** Прошивка обновляется через Bluetooth модуль.

*** Для напольно-потолочных блоков дренажная помпа с реле уровня воды является опцией и устанавливается снаружи блока.

МОДЕЛЬНЫЙ РЯД

<p>Кассетные однопоточные блоки</p>	<p>Кассетные двухпоточные блоки</p>	<p>Кассетные четырехпоточные компактные блоки</p>
		
<p>1,8 – 7,1 кВт</p>	<p>2,2 – 7,1 кВт</p>	<p>1,5 – 6,3 кВт</p>
<p>Кассетные четырехпоточные полноразмерные блоки</p>	<p>Ультратонкие каналные блоки (исполнение ARC)</p>	<p>Канальные средненапорные блоки (стандарт)</p>
		
<p>2,8 – 18 кВт</p>	<p>1,5 – 11,2 кВт</p>	<p>1,5 – 16 кВт</p>
<p>Канальные высоконапорные блоки</p>	<p>Настенные блоки</p>	<p>Колонные блоки</p>
		
<p>7,1 – 56 кВт</p>	<p>1,5 – 9 кВт</p>	<p>25,2 - 56 кВт</p>
<p>Напольные блоки</p>	<p>Напольно-потолочные блоки</p>	<p>Канальные блоки со 100% притоком свежего воздуха</p>
		
<p>2,2 – 8,0 кВт</p>	<p>3,6 – 14 кВт</p>	<p>9 – 56 кВт</p>

➤ ПРЕИМУЩЕСТВА ВНУТРЕННИХ БЛОКОВ V8

АДАПТИВНЫЙ ВОЗДУШНЫЙ ПОТОК

7 СКОРОСТЕЙ ВЕНТИЛЯТОРА

внутреннего блока позволяют создать комфортный для пользователя воздушный поток.

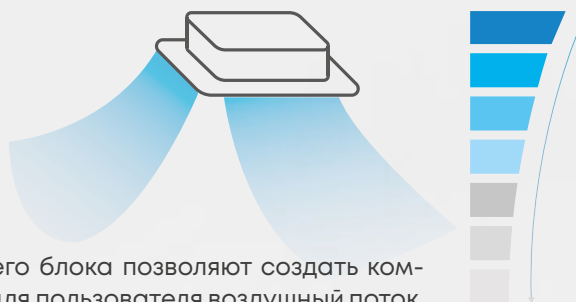

ТОЧНОСТЬ ПОДДЕРЖАНИЯ ТЕМПЕРАТУРЫ

Внутренние блоки поколения V8 имеют шаг настройки температуры 0,5°C или 1°C, что позволяет точно настроить требуемую температуру. Настраивается с пульта дистанционного управления.

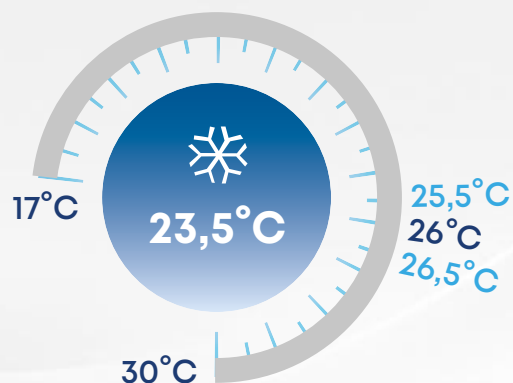

АВТОМАТИЧЕСКОЕ УПРАВЛЕНИЕ ЭРВ

Если VRF-система работает в режиме обогрева, а внутренний блок находится в режиме ожидания, он автоматически регулирует степень открытия ЭРВ в зависимости от нагрузки системы, что позволяет снизить уровень шума от потока хладагента.

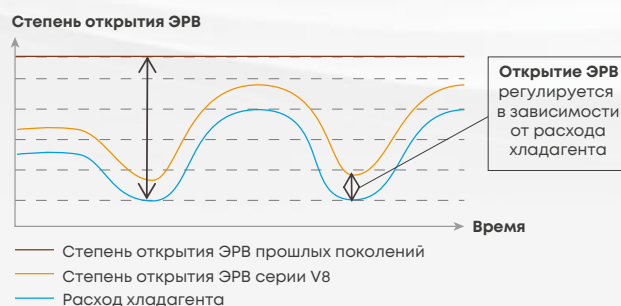

КОМФОРТНОЕ РАСПРЕДЕЛЕНИЕ ВОЗДУШНЫХ ПОТОКОВ

№1. Кассетные четырехпоточные внутренние блоки оснащены панелью с круговым распределением воздушного потока (360°), что обеспечивает равномерное охлаждение или нагрев помещения.

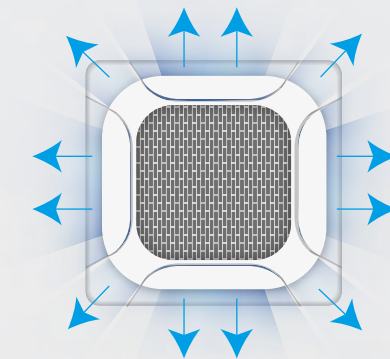

№2. Индивидуальное управление жалюзи у кассетных четырехпоточных блоков позволяет настроить комфортное воздухораспределение в помещении.

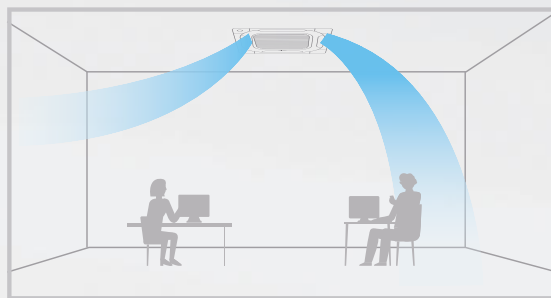

№3. Режим мягкого охлаждения (SOFT WIND)

При активации режима Soft Wind воздух распределяется вдоль потолка, обеспечивая плавное и мягкое охлаждение помещения.



№4. Канальные блоки стандартного исполнения могут адаптировать статический напор в диапазоне 10-160 Па, в зависимости от сопротивления воздуховодов и загрязнения фильтра.

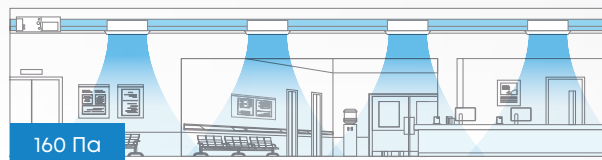

№5. Настенные блоки серии V8 оснащены функцией трехмерного воздушного потока (3D Air Flow). Ступенчатое регулирование вертикального и горизонтального положения жалюзи позволяет максимально точно настроить направление воздушного потока в помещении, а режим качания обеспечивает его равномерное распределение.



Вверх и вниз

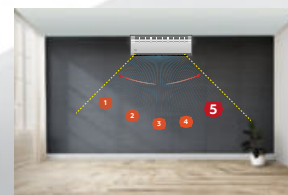

Вправо и влево

НИЗКИЙ УРОВЕНЬ ШУМА

Благодаря оптимизации конструкции внутренних блоков минимальный уровень шума составляет 22 дБ(А) (блоки канального типа).



ВОЗМОЖНОСТЬ ОТКЛЮЧЕНИЯ ДИСПЛЕЯ И ЗВУКОВЫХ СИГНАЛОВ

Дисплей внутреннего блока и звуковые сигналы можно отключить с пульта дистанционного управления, что обеспечивает комфорт при установке внутренних блоков в спальне.



РЕЖИМ КОМФОРТНОГО СНА

Интеллектуальный режим поддерживает комфортную температуру во время сна.



КОНТРОЛЬ УРОВНЯ ВЛАЖНОСТИ ВОЗДУХА

Датчик, установленный во внутреннем блоке, позволяет контролировать уровень влажности воздуха в помещении в диапазоне 35% - 75%.



ПРОИЗВОЛЬНАЯ ТОПОЛОГИЯ СЕТИ ДЛЯ ПОДКЛЮЧЕНИЯ ВНУТРЕННИХ БЛОКОВ



ТРАДИЦИОННАЯ

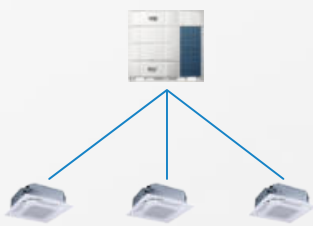

ЗВЕЗДА

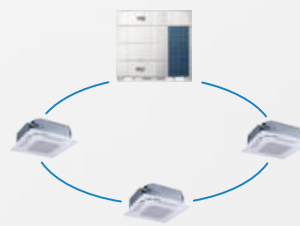

ПЕТЛЯ



ДРЕВОВИДНАЯ

Технология HyperLink обеспечивает возможность применения произвольной топологии сети для подключения внутренних блоков VRF-системы. Помимо традиционной, доступно подключение по схеме звезда*, петля*, древовидная*.

ВЫГОДЫ:

- Исключены ошибки в подключении;
- Удобный и быстрый монтаж;
- Экономия денежных средств за счет свободного соединения и стоимости кабеля.

ЭЛЕКТРОПИТАНИЕ ВНУТРЕННИХ БЛОКОВ ОТ ОТДЕЛЬНЫХ ИСТОЧНИКОВ ПИТАНИЯ

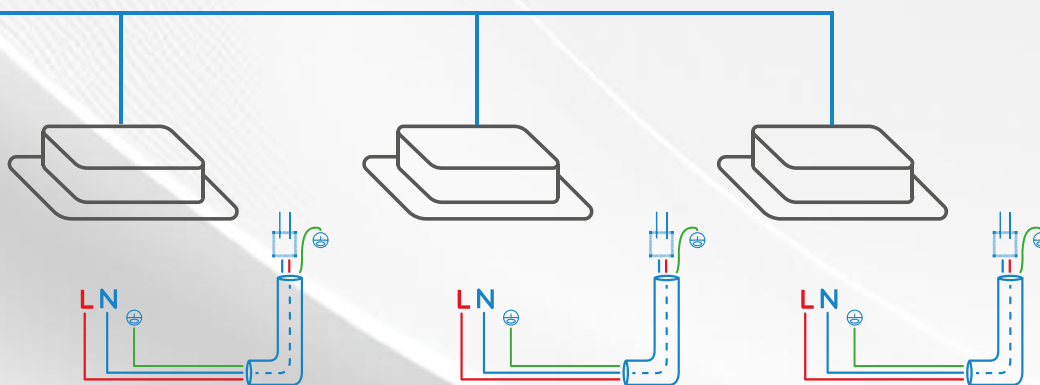

HyperLink позволяет сохранять работоспособность системы при отключении электропитания отдельных блоков. При установке VRF-системы V8 в жилых комплексах, владельцы квартир могут подключить внутренний блок к автомату, установленному в индивидуальном электрическом щитке квартиры. В случае выключения автомата VRF-система продолжит свою работу в стандартном режиме.

Эта функция также будет востребована в гостиницах, где по карте гостя можно отключать электропитание всего номера, включая внутренний блок кондиционера, без применения дополнительных адаптеров.

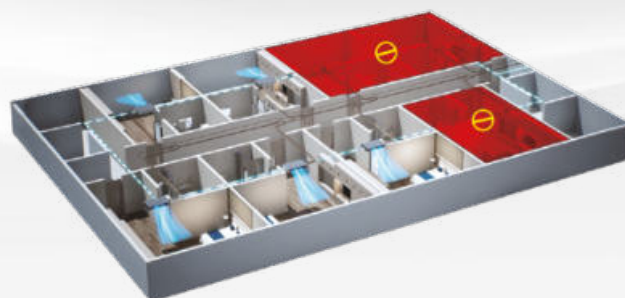

ВСТРОЕННАЯ ДРЕНАЖНАЯ ПОМПА

В стандартную комплектацию внутренних блоков серии V8 канального, кассетного и колонного типов входит встроенная дренажная помпа с высотой подъема конденсата до 1200 мм.

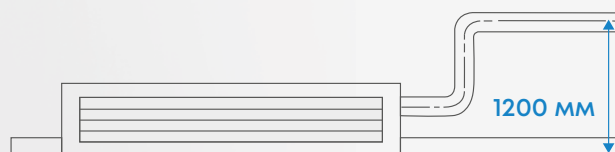

СИГНАЛ АВАРИИ

Внутренние блоки VRF MDV V8 оснащаются специальными контактами для вывода сигнала аварии. При возникновении неисправности сигнал поступает на диспетчерский пункт, что позволяет значительно уменьшить время реагирования и быстро устранить неисправность.

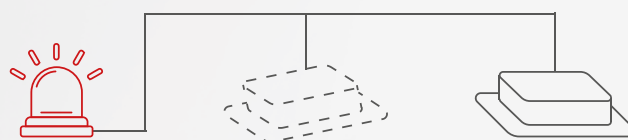

ДАТЧИК ОБНАРУЖЕНИЯ УТЕЧКИ ХЛАДАГЕНТА (ОПЦИЯ)

Опционально доступно оснащение системой обнаружения и блокировки утечек хладагента. Она включает в себя датчики утечки хладагента, автоматические запорные вентили и платы управления и связи. Система гарантирует своевременное обнаружение утечек и сбор в наружный блок оставшегося в контуре хладагента. Это повышает надежность работы, увеличивает срок службы и гарантирует соблюдение норм безопасности пользователей.



ДАТЧИК ПРИСУТСТВИЯ ЧЕЛОВЕКА (ОПЦИЯ)

Для блоков кассетного и настенного типов опционально доступна установка датчика присутствия человека.

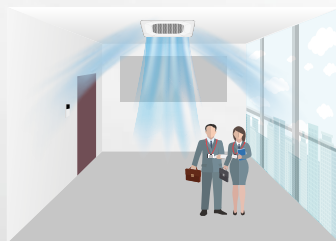

Внутренний блок автоматически запускается при обнаружении людей в помещении.

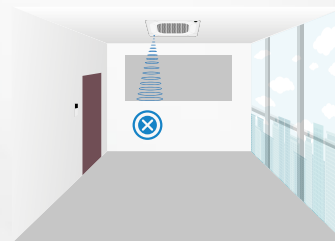

Внутренний блок автоматически выключается при отсутствии людей в помещении.

ПОЛНОСТЬЮ ИНВЕРТОРНАЯ СИСТЕМА

Двигатель мотора вентилятора и дренажная помпа – полностью инверторные. Это обеспечивает более точный контроль температуры в помещении и экономию электроэнергии.

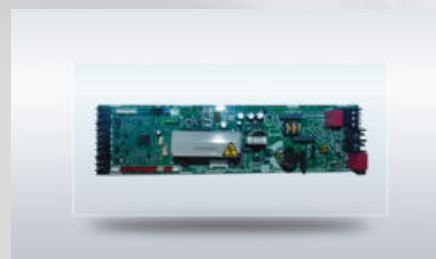

УДОБНЫЙ МОНТАЖ

В настенных блоках установлен теплообменник обновленной конструкции, который позволяет монтировать блоки с минимальным техническим зазором до потолка 30 мм. Это делает удобным установку блоков в помещениях с низкой высотой потолка.



ДИЗАЙНЕРСКИЕ ПУЛЬТЫ С Wi-Fi УПРАВЛЕНИЕМ

Для внутренних блоков серии V8 опционально доступны пульта управления черного цвета. Такой пульт управления может стать стильным и функциональным элементом интерьера.

Модели WDC3-86T-B и WDC3-120T-B оснащены встроенным модулем wi-fi управления.



ПРИГЛАШАЕМ НА ОБУЧЕНИЕ ПО ПРОГРАММАМ ОТ ПРИЗНАННЫХ МИРОВЫХ ЭКСПЕРТОВ

MDV ПРОФЕССИОНАЛЫ
ЗНАЮТ



ПЕРВЫЙ В РОССИИ
5-ЗВЕЗДОЧНЫЙ
УЧЕБНЫЙ ЦЕНТР



➤ СПЛИТ-СИСТЕМЫ

➤ VRF-СИСТЕМЫ

➤ ФАНКОЙЛЫ

➤ ККБ

➤ МУЛЬТИСПЛИТ-СИСТЕМЫ

➤ ЧИЛЛЕРЫ

➤ ТЕПЛОВЫЕ НАСОСЫ

➤ РУФТОПЫ

НАСТЕННЫЕ БЛОКИ



УПРАВЛЕНИЕ

Беспроводной пульт дистанционного управления RM12F1 с держателем
в комплекте



Гарантия 3 года

От 1,5 до 9 кВт

[ПОДРОБНЕЕ О СЕРИИ](#)

ОПЦИИ

- Проводной пду WDC3-86S
- Проводной пду WDC3-86T, WDC3-86T-B
- Проводной пду WDC3-120T, WDC3-120T-B

Модель			MDVI3-15WMVR12D	MDVI3-22WMVR12D	MDVI3-28WMVR12D	MDVI3-36WMVR12D
Производительность	Охлаждение	кВт	1.5	2.2	2.8	3.6
	Нагрев		1.7	2.4	3.2	4
Электропитание		В/Гц/Ф	220-240/50/1			
Потребляемая мощность		кВт	0.018	0.021	0.024	0.027
Расход воздуха		м³/ч	340~460	340~500	340~540	340~580
Уровень звукового давления		дБ(А)	27~32	27~33	28~35	28~37
Уровень шума		дБ(А)	40~45	40~46	42~50	44~54
Размер	Ш x В x Г	мм	750x295x275			
Размер в упаковке	Ш x В x Г		855x405x400			
Вес нетто /брутто		кг	9.5 / 12.8		10.4 / 13.8	
Хладагент			R410A			
Диаметр труб	Жидкость	мм	6.35 (1/4)			
	Газ	(дюйм)	12.7 (1/2)			
	Дренажная труба (НД)	мм	16			

Модель			MDVI3-45WMVR12D	MDVI3-56WMVR12D	MDVI3-71WMVR12D	MDVI3-80WMVR12D	MDVI3-90WMVR12D
Производительность	Охлаждение	кВт	4.5	5.6	7.1	8	9
	Нагрев		5	6.3	8	9	10
Электропитание		В/Гц/Ф	220-240/50/1				
Потребляемая мощность		кВт	0.03	0.04	0.05	0.065	
Расход воздуха		м³/ч	410~720	410~860	660~1220	660~1380	700~1420
Уровень звукового давления		дБ(А)	29~37	29~41	32~44	32~45	33~46
Уровень шума		дБ(А)	44~54	44~56	46~58	46~60	47~61
Размер	Ш x В x Г	мм	950x295x275			1200x295x275	
Размер в упаковке	Ш x В x Г		1055x405x400			1315x385x360	
Вес нетто /брутто		кг	11.9 / 15.6			15 / 18	
Хладагент			R410A				
Диаметр труб	Жидкость	мм	6.35 (1/4)			9.52 (3/8)	
	Газ	(дюйм)	12.7 (1/2)			15.9 (5/8)	
	Дренажная труба (НД)	мм	16				

* полные данные по расходу воздуха, уровню шума и условиям, при которых получены данные в таблице, даны в приложении

НАСТЕННЫЕ БЛОКИ ЧЕРНОГО ЦВЕТА



УПРАВЛЕНИЕ

Беспроводной пульт дистанционного управления RM12F1 с держателем
в комплекте



Гарантия 3 года

От 1,5 до 9 кВт

[ПОДРОБНЕЕ О СЕРИИ](#)

ОПЦИИ

- Проводной пду WDC3-86S
- Проводной пду WDC3-86T, WDC3-86T-B
- Проводной пду WDC3-120T, WDC3-120T-B

Модель			MDVI3-15WMVR12D-B	MDVI3-22WMVR12D-B	MDVI3-28WMVR12D-B	MDVI3-36WMVR12D-B
Производительность	Охлаждение	кВт	1.5	2.2	2.8	3.6
	Нагрев		1.7	2.4	3.2	4
Электропитание		В/Гц/Ф	220-240/50/1			
Потребляемая мощность		кВт	0.018	0.021	0.024	0.027
Расход воздуха		м³/ч	340~460	340~500	340~540	340~580
Уровень звукового давления		дБ(А)	27~32	27~33	28~35	28~37
Уровень шума		дБ(А)	40~45	40~46	42~50	44~54
Размер	Ш x В x Г	мм	750x295x275			
Размер в упаковке	Ш x В x Г		855x405x400			
Вес нетто /брутто		кг	9.5 / 12.8		10.4 / 13.8	
Хладагент			R410A			
Диаметр труб	Жидкость	мм	6.35 (1/4)			
	Газ	(дюйм)	12.7 (1/2)			
	Дренажная труба (НД)	мм	16			

Модель			MDVI3-45WMVR12D-B	MDVI3-56WMVR12D-B	MDVI3-71WMVR12D-B	MDVI3-80WMVR12D-B	MDVI3-90WMVR12D-B
Производительность	Охлаждение	кВт	4.5	5.6	7.1	8	9
	Нагрев		5	6.3	8	9	10
Электропитание		В/Гц/Ф	220-240/50/1				
Потребляемая мощность		кВт	0.03	0.04	0.05	0.065	
Расход воздуха		м³/ч	410~720	410~860	660~1220	660~1380	700~1420
Уровень звукового давления		дБ(А)	29~37	29~41	32~44	32~45	33~46
Уровень шума		дБ(А)	44~54	44~56	46~58	46~60	47~61
Размер	Ш x В x Г	мм	950x295x275			1200x295x275	
Размер в упаковке	Ш x В x Г		1055x405x400			1315x385x360	
Вес нетто /брутто		кг	11.9 / 15.6			15 / 18	
Хладагент			R410A				
Диаметр труб	Жидкость	мм	6.35 (1/4)			9.52 (3/8)	
	Газ	(дюйм)	12.7 (1/2)			15.9 (5/8)	
	Дренажная труба (НД)	мм	16				

* полные данные по расходу воздуха, уровню шума и условиям, при которых получены данные в таблице, даны в приложении

УЛЬТРАТОНКИЕ КАССЕТНЫЕ ОДНОПОТОЧНЫЕ БЛОКИ

**Гарантия
3 года**

От 1,8 до 7,1 кВт



[ПОДРОБНЕЕ О СЕРИИ](#)



УПРАВЛЕНИЕ

Беспроводной пульт дистанционного управления RM12F1 с держателем
в комплекте

ОПЦИИ

- Проводной пду WDC3-86S
- Проводной пду WDC3-86T, WDC3-86T-B
- Проводной пду WDC3-120T, WDC3-120T-B

Модель			MDVI3-18C1VR12D(A)	MDVI3-22C1VR12D(A)	MDVI3-28C1VR12D(A)	MDVI3-36C1VR12D(A)
Производительность	Охлаждение	кВт	1.8	2.2	2.8	3.6
	Нагрев		2.2	2.6	3.2	4
Электропитание		В/Гц/Ф	220-240/50/1			
Потребляемая мощность		кВт	0.015	0.019	0.027	0.029
Расход воздуха		м³/ч	200~300	250~400	350~550	
Уровень звукового давления		дБ(А)	23~28	25~32	25~33	28~36
Уровень шума			29~35	31~43	35~45	36~48
Размер	Ш x В x Г	мм	700x150x425		900x150x425	
Размер в упаковке	Ш x В x Г		880x225x510		1080x225x510	
Вес нетто /брутто		кг	9.6 / 11.9		11.2 / 13.8	12.2 / 14.7
Хладагент			R410A			
Диаметр труб	Жидкость	мм	6.35 (1/4)			
	Газ	(дюйм)	12.7 (1/2)			
	Дренажная труба (НД)	мм	25			
Панель			MDV-Q1P-18/22A		MDV-Q1P-28/36A	
Размер	Ш x В x Г	мм	980x64x475		1180x64x475	
Размер в упаковке	Ш x В x Г		1070x100x560		1270x100x560	
Вес нетто /брутто		кг	2.4 / 4.4		3 / 5.2	
Модель			MDVI3-45C1VR12D(A)	MDVI3-56C1VR12D(A)	MDVI3-71C1VR12D(A)	
Производительность	Охлаждение	кВт	4.5	5.6	7.1	
	Нагрев		5	6.3	8	
Электропитание		В/Гц/Ф	220-240/50/1			
Потребляемая мощность		кВт	0.03	0.04	0.052	
Расход воздуха		м³/ч	500~850	650~1000	750~1050	
Уровень звукового давления		дБ(А)	32~39	36~45	40~47	
Уровень шума			37~49	43~55	46~56	
Размер	Ш x В x Г	мм	1200x150x425			
Размер в упаковке	Ш x В x Г		1280x225x510			
Вес нетто /брутто		кг	14.3 / 17.7		15.5 / 18.8	
Хладагент			R410A			
Диаметр труб	Жидкость	мм	6.35 (1/4)		9.52 (3/8)	
	Газ	(дюйм)	12.7 (1/2)		15.9 (5/8)	
	Дренажная труба (НД)	мм	25			
Панель			MDV-Q1P-45/71A			
Размер	Ш x В x Г	мм	1480x64x475			
Размер в упаковке	Ш x В x Г		1570x100x560			
Вес нетто /брутто		кг	3.8 / 6.5			

* полные данные по расходу воздуха, уровню шума и условиям, при которых получены данные в таблице, даны в приложении

КАССЕТНЫЕ ДВУХПОТОЧНЫЕ БЛОКИ

**Гарантия
3 года**

От 2,2 до 7,1 кВт



[ПОДРОБНЕЕ О СЕРИИ](#)



УПРАВЛЕНИЕ

Беспроводной пульт дистанционного управления RM12F1 с держателем
в комплекте

ОПЦИИ

- Проводной пду WDC3-86S
- Проводной пду WDC3-86T, WDC3-86T-B
- Проводной пду WDC3-120T, WDC3-120T-B

Модель			MDVI3-22C2VR12D	MDVI3-28C2VR12D	MDVI3-36C2VR12D
Производительность	Охлаждение	кВт	2.2	2.8	3.6
	Нагрев	кВт	2.6	3.2	4
Электропитание		В/Гц/Ф	220-240/50/1		
Потребляемая мощность		кВт	0.035	0.04	
Расход воздуха		м³/ч	410~654		458~725
Уровень звукового давления		дБ(А)	24~33		25~35
Уровень шума		дБ(А)	40~49		41~51
Размер	Ш x В x Г	мм	1172x299x591		
Размер в упаковке	Ш x В x Г		1355x400x675		
Вес нетто /брутто		кг	29.7 / 36.3		
Хладагент			R410A		
Диаметр труб	Жидкость	мм	6.35 (1/4)		
	Газ	(дюйм)	12.7 (1/2)		
	Дренажная труба (НД)	мм	32		
Панель			MDV-Q2P		
Размер	Ш x В x Г	мм	1430x53x680		
Размер в упаковке	Ш x В x Г		1525x130x765		
Вес нетто /брутто		кг	11.0 / 15.0		

Модель			MDVI3-45C2VR12D	MDVI3-56C2VR12D	MDVI3-71C2VR12D
Производительность	Охлаждение	кВт	4.5	5.6	7.1
	Нагрев	кВт	5	6.3	8
Электропитание		В/Гц/Ф	220-240/50/1		
Потребляемая мощность		кВт	0.05	0.069	0.098
Расход воздуха		м³/ч	550~850	670~980	770~1200
Уровень звукового давления		дБ(А)	30~37	30~39	34~44
Уровень шума		дБ(А)	46~53	46~55	50~60
Размер	Ш x В x Г	мм	1172x299x591		
Размер в упаковке	Ш x В x Г		1355x400x675		
Вес нетто /брутто		кг	31.6 / 38.2		
Хладагент			R410A		
Диаметр труб	Жидкость	мм	6.35 (1/4)		9.52 (3/8)
	Газ	(дюйм)	12.7 (1/2)		15.9 (5/8)
	Дренажная труба (НД)	мм	32		
Панель			MDV-Q2P		
Размер	Ш x В x Г	мм	1430x53x680		
Размер в упаковке	Ш x В x Г		1525x130x765		
Вес нетто /брутто		кг	11.0 / 15.0		

* полные данные по расходу воздуха, уровню шума и условиям, при которых получены данные в таблице, даны в приложении

КАССЕТНЫЕ ЧЕТЫРЕХПОТОЧНЫЕ КОМПАКТНЫЕ БЛОКИ

**Гарантия
3 года**
От 1,5 до 6,3 кВт



ПОДРОБНЕЕ О СЕРИИ



УПРАВЛЕНИЕ

Беспроводной пульт дистанционного управления RM12F1 с держателем
в комплекте

ОПЦИИ

- Проводной пду WDC3-86S
- Проводной пду WDC3-86T, WDC3-86T-B
- Проводной пду WDC3-120T, WDC3-120T-B

Модель			MDVI3-15C4CVR12D	MDVI3-22C4CVR12D	MDVI3-28C4CVR12D	MDVI3-36C4CVR12D
Производительность	Охлаждение	кВт	1.5	2.2	2.8	3.6
	Нагрев		1.8	2.4	3.2	4.0
Электропитание		В/Гц/Ф	220-240/50/1			
Потребляемая мощность		кВт	0.014		0.016	0.018
Расход воздуха		м³/ч	295~450		340~510	345~530
Уровень звукового давления		дБ(А)	25~29		25~30	25.5~31
Уровень шума		дБ(А)	38~40		38~42	38~42
Размер		Ш x В x Г	575x235x638			
Размер в упаковке		Ш x В x Г	690x285x690			
Вес нетто /брутто		кг	13.0 / 15.0			14.0 / 16.0
Хладагент			R410A			
Диаметр труб	Жидкость	мм	6.35 (1/4)			
	Газ	(дюйм)	12.7 (1/2)			
	Дренажная труба (НД)	мм	25			
Панель			MDV-MBQ4C-8PC			
Размер		Ш x В x Г	620x65x620			
Размер в упаковке		Ш x В x Г	680x80x665			
Вес нетто /брутто		кг	2.3 / 3.0			
Модель			MDVI3-45C4CVR12D	MDVI3-56C4CVR12D	MDVI3-63C4CVR12D	
Производительность	Охлаждение	кВт	4.5	5.6	6.3	
	Нагрев		5.0	6.3	7.1	
Электропитание		В/Гц/Ф	220-240/50/1			
Потребляемая мощность		кВт	0.025	0.035	0.050	
Расход воздуха		м³/ч	425~640	535~810	605~905	
Уровень звукового давления		дБ(А)	26.5~36.5	32~39	33.5~43	
Уровень шума		дБ(А)	41~44	41~48	42~51	
Размер		Ш x В x Г	575x235x638			
Размер в упаковке		Ш x В x Г	690x285x690			
Вес нетто /брутто		кг	14.0 / 16.0		15.0 / 17.0	
Хладагент			R410A			
Диаметр труб	Жидкость	мм	6.35 (1/4)		9.52 (3/8)	
	Газ	(дюйм)	12.7 (1/2)		15.9 (5/8)	
	Дренажная труба (НД)	мм	25			
Панель			MDV-MBQ4C-8PC			
Размер		Ш x В x Г	620x65x620			
Размер в упаковке		Ш x В x Г	680x80x665			
Вес нетто /брутто		кг	2.3 / 3.0			

* полные данные по расходу воздуха, уровню шума и условиям, при которых получены данные в таблице, даны в приложении

КАССЕТНЫЕ ЧЕТЫРЕХПОТОЧНЫЕ ПОЛНОРАЗМЕРНЫЕ БЛОКИ

**Гарантия
3 года**

От 2,8 до 14 кВт



[ПОДРОБНЕЕ О СЕРИИ](#)



УПРАВЛЕНИЕ

Беспроводной пульт дистанционного управления RM12F1 с держателем

в комплекте

ОПЦИИ

- Проводной пду WDC3-86S
- Проводной пду WDC3-86T, WDC3-86T-B
- Проводной пду WDC3-120T, WDC3-120T-B

Модель			MDVI3-28C4VR12D	MDVI3-36C4VR12D	MDVI3-45C4VR12D	MDVI3-56C4VR12D	MDVI3-71C4VR12D	MDVI3-80C4VR12D
Производительность	Охлаждение	кВт	2.8	3.6	4.5	5.6	7.1	8
	Нагрев	кВт	3.2	4	5	6.3	8	9
Электропитание		В/Гц/Ф	220-240/50/1					
Потребляемая мощность		кВт	0.017		0.036	0.023	0.032	0.041
Расход воздуха		м³/ч	492~790		491~910	543~840	658~1000	616~1100
Уровень звукового давления		дБ(А)	25~30		27~37	27~33	28~37	30~42.5
Уровень шума		дБ(А)	39~44		40~52	44~49	44~52	45~57
Размер	Ш x В x Г	мм	840x204x840					
Размер в упаковке	Ш x В x Г	мм	940x250x940					
Вес нетто /брутто		кг	18 / 20.5			19.5 / 22		
Хладагент			R410A					
Диаметр труб	Жидкость	мм	6.35 (1/4)				9.52 (3/8)	
	Газ	(дюйм)	12.7 (1/2)				15.9 (5/8)	
	Дренажная труба (НД)	мм	25					
Панель			MDV-MBQ4-8PC					
Размер	Ш x В x Г	мм	950x53x950					
Размер в упаковке	Ш x В x Г	мм	1020x90x1020					
Вес нетто /брутто		кг	5.6 / 7.3					

Модель			MDVI3-90C4VR12D	MDVI3-100C4VR12D	MDVI3-112C4VR12D	MDVI3-140C4VR12D	MDVI3-160C4VR12D	MDVI3-180C4VR12D
Производительность	Охлаждение	кВт	9	10	11.2	14	16	18
	Нагрев	кВт	10	11.2	12.5	16	18	20
Электропитание		В/Гц/Ф	220-240/50/1					
Потребляемая мощность		кВт	0.043	0.074	0.061	0.118	0.11	0.145
Расход воздуха		м³/ч	783~1330	811~1470	979~1600	1219~1900	1270~2100	1270~2300
Уровень звукового давления		дБ(А)	29~38	33~43	33~41	36.5~47.5	37~48	38~52
Уровень шума		дБ(А)	47~55	47~58	51~57	54~64	45~56	45~59
Размер	Ш x В x Г	мм	840x246x840		840x288x840		950x300x950	
Размер в упаковке	Ш x В x Г	мм	940x295x940		940x335x940		1050x350x1050	
Вес нетто /брутто		кг	21.5 / 24		24 / 26.5		32.6 / 37.2	
Хладагент			R410A					
Диаметр труб	Жидкость	мм	9.52 (3/8)					
	Газ	(дюйм)	15.9 (5/8)					
	Дренажная труба (НД)	мм	25					
Панель			MDV-MBQ4-8PC			MDV-MBQ4-16/18		
Размер	Ш x В x Г	мм	950x53x950			1050x55x1050		
Размер в упаковке	Ш x В x Г	мм	1020x90x1020			1115x100x1115		
Вес нетто /брутто		кг	5.6 / 7.3			7.4 / 9.7		

* полные данные по расходу воздуха, уровню шума и условиям, при которых получены данные в таблице, даны в приложении

УЛЬТРАТОНКИЕ КАНАЛЬНЫЕ БЛОКИ (ИСПОЛНЕНИЕ ARC)

**Гарантия
3 года**

От 1,5 до 11,2 кВт



[ПОДРОБНЕЕ О СЕРИИ](#)

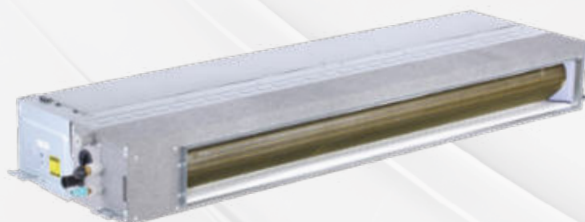

УПРАВЛЕНИЕ

Проводной пульт дистанционного управления WDC3-86S

в комплекте

ОПЦИИ

- Беспроводной пульт дистанционного управления RM12F1*, с держателем
- Проводной пду WDC3-86T, WDC3-86T-B
- Проводной пду WDC3-120T, WDC3-120T-B



Модель			MDVI3-15DIVR12D	MDVI3-22DIVR12D	MDVI3-28DIVR12D	MDVI3-36DIVR12D	MDVI3-45DIVR12D
Производительность	Охлаждение	кВт	1.5	2.2	2.8	3.6	4.5
	Нагрев		1.8	2.5	3.2	4.0	5.0
Электропитание		В/Гц/Ф	220-240/50/1				
Потребляемая мощность		кВт	0.021	0.022	0.028	0.031	0.043
Расход воздуха		м³/ч	290~340	295~370	300~460	320~605	435~800
Внешнее статическое давление		Па	10 (10-50)				
Уровень звукового давления		дБ(А)	22~27	22~28	22~30	25~30	26~33
Уровень шума			40~43.5	40~46	40~50.5	43~50.5	43~52
Размер	Ш x В x Г	мм	550x199x450			700x199x450	900x199x450
Размер в упаковке	Ш x В x Г		715x255x525			865x255x525	1065x255x525
Вес нетто /брутто		кг	11.5 / 13.5			13.0 / 15.5	16.5 / 19.5
Хладагент			R410A				
Диаметр труб	Жидкость	мм	6.35 (1/4)				
	Газ	(дюйм)	12.7 (1/2)				
	Дренажная труба (НД)	мм	25				

Модель			MDVI3-56DIVR12D	MDVI3-71DIVR12D	MDVI3-80DIVR12D	MDVI3-90DIVR12D	MDVI3-112DIVR12D
Производительность	Охлаждение	кВт	5.6	7.1	8.0	9.0	11.2
	Нагрев		6.3	8.0	9.0	10.0	12.5
Электропитание		В/Гц/Ф	220-240/50/1				
Потребляемая мощность		кВт	0.058	0.065	0.108		0.128
Расход воздуха		м³/ч	470~900	580~1145	960~1400		1080~1620
Внешнее статическое давление		Па	10 (10-50)			20 (10-80)	
Уровень звукового давления		дБ(А)	27~36	29~37	30.5~36.5		31.5~39.5
Уровень шума			44~56	47~57	49.5~57		50.5~60.5
Размер	Ш x В x Г	мм	900x199x450	1100x199x450	1600x199x450		
Размер в упаковке	Ш x В x Г		1065x255x525	1300x255x525	1780x250x525		
Вес нетто /брутто		кг	16.5 / 19.5	20 / 23.5	28 / 32.5		
Хладагент			R410A				
Диаметр труб	Жидкость	мм	6.35 (1/4)		9.52 (3/8)		
	Газ	(дюйм)	12.7 (1/2)		15.9 (5/8)		
	Дренажная труба (НД)	мм	25				

* при использовании только беспроводного пульта нужна плата дисплея 17226000006101 (опция)

** полные данные по расходу воздуха, уровню шума и условиям, при которых получены данные в таблице, даны в приложении

СРЕДНЕНАПОРНЫЕ КАНАЛЬНЫЕ БЛОКИ

**Гарантия
3 года**

От 1,5 до 16 кВт



[ПОДРОБНЕЕ О СЕРИИ](#)



УПРАВЛЕНИЕ

Проводной пульт дистанционного управления WDC3-86S в комплекте

ОПЦИИ

- Беспроводной пульт дистанционного управления RM12F1*, с держателем
- Проводной пду WDC3-86T, WDC3-86T-B
- Проводной пду WDC3-120T, WDC3-120T-B

Модель	MDVI3-15D2VR12D MDVI3-22D2VR12D MDVI3-28D2VR12D MDVI3-36D2VR12D MDVI3-45D2VR12D MDVI3-56D2VR12D MDVI3-71D2VR12D									
	Производительность	Охлаждение	кВт	1.5	2.2	2.8	3.6	4.5	5.6	7.1
		Нагрев		1.8	2.5	3.2	4.0	5.0	6.3	8.0
Электропитание			В/Гц/Ф	220-240/50/1						
Потребляемая мощность			кВт	0.033	0.036	0.04	0.05	0.07		0.096
Расход воздуха			м³/ч	280~470	300~500	320~540	335~575	410~665	575~970	660~1150
Внешнее статическое давление			Па	30 (10-160)						
Уровень звукового давления			дБ(А)	22~26.5			22~29	24~33	25~33	26~35
Уровень шума				37~46	38~47		39~50	41~53	43~55	45~58
Размер	Ш x В x Г			600x245x750				800x245x750		
Размер в упаковке	Ш x В x Г			765x305x890				965x305x890		
Вес нетто /брутто			кг	18.5 / 21			19.5 / 22	24 / 27.5	25 / 28.5	
Хладагент			R410A							
Диаметр труб	Жидкость	мм	6.35 (1/4)						9.52 (3/8)	
	Газ	(дюйм)	12.7 (1/2)						15.9 (5/8)	
	Дренажная труба (НД)	мм	25							

Модель	MDVI3-80D2VR12D MDVI3-90D2VR12D MDVI3-112D2VR12D MDVI3-125D2VR12D MDVI3-140D2VR12D MDVI3-160D2VR12D								
	Производительность	Охлаждение	кВт	8.0	9.0	11.0	12.5	14.0	16.0
		Нагрев		9.0	10.0	12.5	14.0	16.0	18.0
Электропитание			В/Гц/Ф	220-240/50/1					
Потребляемая мощность			кВт	0.102	0.11	0.138	0.172	0.172	0.21
Расход воздуха			м³/ч	805~1355	835~1420	1150~1950	1300~2105	1300~2105	1400~2350
Внешнее статическое давление			Па	40 (10-160)			50 (10-160)		
Уровень звукового давления			дБ(А)	28~37		28~39	29~40	29~40	31~42
Уровень шума				47~59	46~59	50~60	53~64	53~64	52~65
Размер	Ш x В x Г			1050x245x750			1400x245x750		
Размер в упаковке	Ш x В x Г			1215x305x890			1565x305x890		
Вес нетто /брутто			кг	30 / 34	31 / 35	37 / 42	39 / 44		
Хладагент			R410A						
Диаметр труб	Жидкость	мм	9.52 (3/8)						
	Газ	(дюйм)	15.9 (5/8)						
	Дренажная труба (НД)	мм	25						

* при использовании только беспроводного пульта нужна плата дисплея 17226000006101 (опция)

** полные данные по расходу воздуха, уровню шума и условиям, при которых получены данные в таблице, даны в приложении

КАНАЛЬНЫЕ ВЫСОКОНАПОРНЫЕ БЛОКИ

**Гарантия
3 года**
От 5,6 до 56 кВт



[ПОДРОБНЕЕ О СЕРИИ](#)

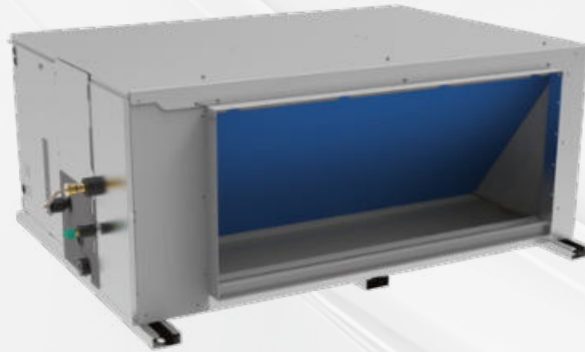

УПРАВЛЕНИЕ

Проводной пульт дистанционного управления WDC3-86S
в комплекте

ОПЦИИ

- Беспроводной пульт дистанционного управления RM12F1*, с держателем
- Проводной пду WDC3-86T, WDC3-86T-B
- Проводной пду WDC3-120T, WDC3-120T-B

Модель		MDVI3-56D3VR12D	MDVI3-71D3VR12D	MDVI3-80D3VR12D	MDVI3-90D3VR12D	MDVI3-112D3VR12D	MDVI3-125D3VR12D	MDVI3-140D3VR12D	MDVI3-160D3VR12D
Производительность	Охлаждение	5.6	7.1	8.0	9.0	11.2	12.5	14.0	16.0
	Нагрев	6.3	8.0	9.0	10.0	12.5	14.0	16.0	18.0
Электроснабжение		В/Гц/Ф 220-240/50/1							
Потребляемая мощность		0.159			0.196	0.248	0.252	0.284	0.339
Расход воздуха		884~1360			975~1500	1391~2140	1398~2150	1560~2400	1690~2600
Внешнее статическое давление		80 (0-250)				100 (0-250)			
Уровень звукового давления		30~39			31~40	32~41	33~41	34~43	35~44
Уровень шума		47~59			50~63	52~63	54~66	55~67	57~68
Размер	Ш x В x Г	1050x299x750				1400x299x750			
Размер в упаковке	Ш x В x Г	1215x359x890				1565x359x890			
Вес нетто /брутто		35 / 38.5				44.5 / 48.5	46.5 / 50.5		
Хладагент		R410A							
Диаметр труб	Жидкость	мм	6.35 (1/4)			9.52 (3/8)			
	Газ	(дюйм)	12.7 (1/2)			15.9 (5/8)			
	Дренажная труба (НД)	мм	25						

Модель		MDVI3-200D3VR12D	MDVI3-224D3VR12D	MDVI3-252D3VR12D	MDVI3-280D3VR12D	MDVI3-335D3VR12D	MDVI3-400D3VR12D	MDVI3-450D3VR12D	MDVI3-560D3VR12D	
Производительность	Охлаждение	20.0	22.4	25.2	28.0	33.5	40.0	45.0	56.0	
	Нагрев	22.5	25.0	26.0	31.5	38.0	45.0	56.0	63.0	
Электроснабжение		В/Гц/Ф 220-240/50/1								
Потребляемая мощность		0.78				0.81	1.85		2.03	
Расход воздуха		2820~4700				4500~7500		5040~8400		
Внешнее статическое давление		200 (0-400)				300 (0-400)				
Уровень звукового давления		42~51			43~52		48~58		49~59	
Уровень шума		62~74			61~74		67~79		69~81	
Размер	Ш x В x Г	1300x580x900				1850x580x900				
Размер в упаковке	Ш x В x Г	1530x730x1060				2080x730x1060				
Вес нетто /брутто		125 / 150				128 / 153	166 / 204		170 / 208	
Хладагент		R410A								
Диаметр труб	Жидкость	мм	9.52 (3/8)		12.7 (1/2)		15.9 (5/8)			
	Газ	(дюйм)	19.05 (3/4)		22.23 (7/8)		25.4 (1)		28.57 (1 1/8)	
	Дренажная труба (НД)	мм	25							

* при использовании только беспроводного пульта нужна плата дисплея 17226000006101 (опция)

** полные данные по расходу воздуха, уровню шума и условиям, при которых получены данные в таблице, даны в приложении

КАНАЛЬНЫЕ ВЫСОКОНАПОРНЫЕ БЛОКИ

**Гарантия
3 года**
От 18 до 28 кВт

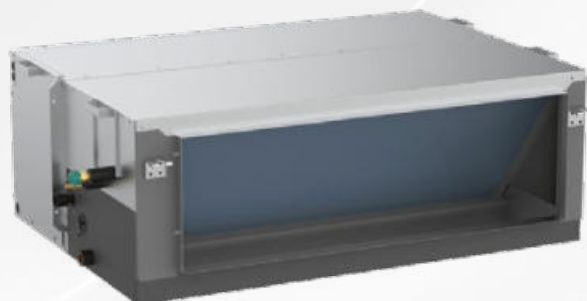

УПРАВЛЕНИЕ

Проводной пульт дистанционного управления WDC3-86S в комплекте

ОПЦИИ

- Беспроводной пульт дистанционного управления RM12F1*, с держателем
- Проводной пду WDC3-86T, WDC3-86T-B
- Проводной пду WDC3-120T, WDC3-120T-B

[ПОДРОБНЕЕ О СЕРИИ](#)

Модель			MDVI3-180D3VR12D(S)	MDVI3-200D3VR12D(S)	MDVI3-224D3VR12D(S)	MDVI3-252D3VR12D(S)	MDVI3-280D3VR12D(S)
Производительность	Охлаждение	кВт	18	20	22.4	25.2	28
	Нагрев	кВт	20	23.5	25	26	31.5
Электропитание		В/Гц/Ф	220-240/50/1				
Потребляемая мощность		кВт	0.52	0.56	0.6	0.7	0.84
Расход воздуха		м³/ч	2733~4100	2833~4250	2933~4400	3200~4800	3467~5200
Внешнее статическое давление		Па	150 (50-280)				
Уровень звукового давления		дБ(А)	36~47	37~47.5	38~49	40~50	41~51
Уровень шума			56.5~67	57~67.5	58~68	59~69.5	60~70.5
Размер		Ш x В x Г	1300×477×910				
Размер в упаковке		Ш x В x Г	1580×650×1090				
Вес нетто /брутто		кг	79.5/117.5		82/120		
Хладагент			R410A				
Диаметр труб	Жидкость	мм	9.52 (3/8)			12.7 (1/2)	
	Газ	(дюйм)	19.1 (3/4)			22.2 (7/8)	
	Дренажная труба (НД)	мм	32				

* при использовании только беспроводного пульта нужна плата дисплея 17226000006101 (опция)

** полные данные по расходу воздуха, уровню шума и условиям, при которых получены данные в таблице, даны в приложении на стр. 167.

КАНАЛЬНЫЕ БЛОКИ СО 100% ПРИТОКОМ СВЕЖЕГО ВОЗДУХА

**Гарантия
3 года**
От 9 до 56 кВт



[ПОДРОБНЕЕ О СЕРИИ](#)



УПРАВЛЕНИЕ

Проводной пульт дистанционного управления WDC3-86S в комплекте

ОПЦИИ

- Беспроводной пульт дистанционного управления RM12F1*, с держателем
- Проводной пду WDC3-86T, WDC3-86T-B
- Проводной пду WDC3-120T, WDC3-120T-B

Модель		MDVI3-90OAVR12D(A)	MDVI3-140OAVR12D(A)	MDVI3-160OAVR12D(A)	MDVI3-224OAVR12D(A)	MDVI3-280OAVR12D(A)
Производительность	Охлаждение	9.0	14.0	16.0	22.4	28.0
	Нагрев	8.1	12.5	14.0	20.0	25.0
Электроснабжение		В/Гц/Ф 220-240/50/1				
Потребляемая мощность		0.08	0.165	0.185	0.32	0.4
Расход воздуха		345~690	550~1100	615~1230	870~1740	1080~2160
Внешнее статическое давление		100 (0~300)	150 (0~300)		200 (0~300)	
Уровень звукового давления		29~39	32~44.5	32.5~44.5	36~49	37~51
Уровень шума		45~61	51~66	52~67	54~70	55~71
Размер		Ш x В x Г 1095x310x773			1445x310x773	
Размер в упаковке		Ш x В x Г 1215x360x885			1645x360x885	
Вес нетто /брутто		37 / 41.5	40 / 43.5		54 / 59	
Хладагент		R410A				
Диаметр труб	Жидкость	9.52 (3/8)				12.7 (1/2)
	Газ	15.9 (5/8)			19.1 (3/4)	22.2 (7/8)
	Дренажная труба (НД)	25				

Модель		MDVI3-200OAVR12D	MDVI3-224OAVR12D	MDVI3-252OAVR12D	MDVI3-280OAVR12D	MDVI3-335OAVR12D	MDVI3-400OAVR12D	MDVI3-450OAVR12D	MDVI3-560OAVR12D
Производительность	Охлаждение	20.0	22.4	25.2	28.0	33.5	40.0	45.0	56.0
	Нагрев	12.0	13.4	16.0	18.0	22.0	26.5	27.8	39.0
Электроснабжение		В/Гц/Ф 220-240/50/1							
Потребляемая мощность		0.425	0.48	0.54	0.55	0.9	0.3	1.3	
Расход воздуха		2000~2500	2000~2800	2000~3000	2000~3200	2800~4500	4000~6200		
Внешнее статическое давление		220 (0~400)				300 (0~400)			
Уровень звукового давления		42~47	43~48	44~49	45~51	48~53	51~56		
Уровень шума		64~70	63~71	63~72	63~74	65~76	69~78		
Размер		Ш x В x Г 1300x550x900				1850x550x900			
Размер в упаковке		Ш x В x Г 1530x730x1060				2080x730x1060			
Вес нетто /брутто		117 / 142			121 / 146	161 / 198	164 / 201		
Хладагент		R410A							
Диаметр труб	Жидкость	9.52 (3/8)	12.7 (1/2)			16 (5/8)			
	Газ	19.1 (3/4)	22.2 (7/8)		25.4 (1)			28.6 (1 1/8)	
	Дренажная труба (НД)	32							

* при использовании только беспроводного пульта нужна плата дисплея 17226000006101 (опция)

** полные данные по расходу воздуха, уровню шума и условиям, при которых получены данные в таблице, даны в приложении

НАПОЛЬНЫЕ КОРПУСНЫЕ БЛОКИ (ЗАБОР ВОЗДУХА СПЕРЕДИ, FS4)

**Гарантия
3 года**

От 2,2 до 8 кВт



[ПОДРОБНЕЕ О СЕРИИ](#)



УПРАВЛЕНИЕ

Проводной пульт дистанционного управления WDC3-86S в комплекте

ОПЦИИ

- Беспроводной пульт дистанционного управления RM12F1*, с держателем
- Проводной пду WDC3-86T, WDC3-86T-B
- Проводной пду WDC3-120T, WDC3-120T-B

Модель			MDVI3-22FS4VR12D	MDVI3-28FS4VR12D	MDVI3-36FS4VR12D	MDVI3-45FS4VR12D
Производительность	Охлаждение	кВт	2.2	2.8	3.6	4.5
	Нагрев		2.4	3.2	4	5
Электропитание		В/Гц/Ф	220-240/50/1			
Потребляемая мощность		кВт	0.035		0.04	0.044
Расход воздуха		м³/ч	435~507		414~532	526~689
Внешнее статическое давление		Па	0-10			
Уровень звукового давления		дБ(А)	32~36		32~38	37~43
Размер	Ш x В x Г	мм	1020x495x200			1240x495x200
Размер в упаковке	Ш x В x Г		1125x595x285			1345x595x285
Вес нетто /брутто		кг	21.1 / 27.9		21.9 / 28.6	26.3 / 32.9
Хладагент			R410A			
Диаметр труб	Жидкость	мм	6.35 (1/4)			
	Газ	(дюйм)	12.7 (1/2)			
	Дренажная труба (НД)	мм	18.5			

Модель			MDVI3-56FS4VR12D	MDVI3-71FS4VR12D	MDVI3-80FS4VR12D
Производительность	Охлаждение	кВт	5.6	7.1	8
	Нагрев		6.3	8	9
Электропитание		В/Гц/Ф	220-240/50/1		
Потребляемая мощность		кВт	0.045	0.053	0.062
Расход воздуха		м³/ч	764~934	841~1054	
Внешнее статическое давление		Па	0-10		
Уровень звукового давления		дБ(А)	36~41.5	41~46	
Размер	Ш x В x Г	мм	1360x591x200		
Размер в упаковке	Ш x В x Г		1465x695x285		
Вес нетто /брутто		кг	32.1 / 41.0	33.3 / 41.1	
Хладагент			R410A		
Диаметр труб	Жидкость	мм	6.35 (1/4)	9.52 (3/8)	
	Газ	(дюйм)	12.7 (1/2)	15.9 (5/8)	
	Дренажная труба (НД)	мм	18.5		

* при использовании только беспроводного пульта нужна плата дисплея 17226000006101 (опция)

** полные данные по расходу воздуха, уровню шума и условиям, при которых получены данные в таблице, даны в приложении

НАПОЛЬНЫЕ КОРПУСНЫЕ БЛОКИ (ЗАБОР ВОЗДУХА СНИЗУ, FS5)

**Гарантия
3 года**

От 2,2 до 8 кВт



[ПОДРОБНЕЕ О СЕРИИ](#)



УПРАВЛЕНИЕ

Проводной пульт дистанционного управления WDC3-86S

в комплекте

ОПЦИИ

- Беспроводной пульт дистанционного управления RM12F1*, с держателем
- Проводной пду WDC3-86T, WDC3-86T-B
- Проводной пду WDC3-120T, WDC3-120T-B

Модель			MDVI3-22FS5VR12D	MDVI3-28FS5VR12D	MDVI3-36FS5VR12D	MDVI3-45FS5VR12D
Производительность	Охлаждение	кВт	2.2	2.8	3.6	4.5
	Нагрев		2.4	3.2	4	5
Электропитание		В/Гц/Ф	220-240/50/1			
Потребляемая мощность		кВт	0.035		0.04	0.044
Расход воздуха		м³/ч	430~498		407~508	528~692
Внешнее статическое давление		Па	0-10			
Уровень звукового давления		дБ(А)	29~32.5		29~35	31.5~38
Размер	Ш x В x Г	мм	1020x495x200			1240x495x200
Размер в упаковке	Ш x В x Г		1125x595x285			1345x595x285
Вес нетто /брутто		кг	21.1 / 26.8		21.9 / 27.6	26.3 / 32.4
Хладагент			R410A			
Диаметр труб	Жидкость	мм	6.35 (1/4)			
	Газ	(дюйм)	12.7 (1/2)			
	Дренажная труба (НД)	мм	18.5			

Модель			MDVI3-56FS5VR12D	MDVI3-71FS5VR12D	MDVI3-80FS5VR12D
Производительность	Охлаждение	кВт	5.6	7.1	8
	Нагрев		6.3	8	9
Электропитание		В/Гц/Ф	220-240/50/1		
Потребляемая мощность		кВт	0.045	0.053	0.062
Расход воздуха		м³/ч	653~811	721~930	
Внешнее статическое давление		Па	0-10		
Уровень звукового давления		дБ(А)	31~35	34~39.5	
Размер	Ш x В x Г	мм	1360x591x200		
Размер в упаковке	Ш x В x Г		1465x695x285		
Вес нетто /брутто		кг	32.1 / 39.4	33.3 / 41.1	
Хладагент			R410A		
Диаметр труб	Жидкость	мм	6.35 (1/4)	9.52 (3/8)	
	Газ	(дюйм)	12.7 (1/2)	15.9 (5/8)	
	Дренажная труба (НД)	мм	18.5		

* при использовании только беспроводного пульта нужна плата дисплея 17226000006101 (опция)

** полные данные по расходу воздуха, уровню шума и условиям, при которых получены данные в таблице, даны в приложении

НАПОЛЬНЫЕ БЕСКОРПУСНЫЕ БЛОКИ (FS3)

**Гарантия
3 года**

От 2,2 до 8 кВт



[ПОДРОБНЕЕ О СЕРИИ](#)



УПРАВЛЕНИЕ

Проводной пульт дистанционного управления WDC3-86S
в комплекте

ОПЦИИ

- Беспроводной пульт дистанционного управления RM12F1*, с держателем
- Проводной пду WDC3-86T, WDC3-86T-B
- Проводной пду WDC3-120T, WDC3-120T-B

Модель			MDVI3- 22FS3VR12D	MDVI3- 28FS3VR12D	MDVI3- 36FS3VR12D	MDVI3- 45FS3VR12D
Производительность	Охлаждение	кВт	2.2	2.8	3.6	4.5
	Нагрев		2.4	3.2	4	5
Электропитание		В/Гц/Ф	220-240/50/1			
Потребляемая мощность		кВт	0.035		0.041	0.046
Расход воздуха		м³/ч	426~473		408~524	483~636
Внешнее статическое давление		Па	0-60			
Уровень звукового давления		дБ(А)	30.5~34.5		31~36.5	30~37
Размер	Ш x В x Г	мм	915x470x200			1133x470x200
Размер в упаковке	Ш x В x Г		985x555x255			1205x555x255
Вес нетто /брутто		кг	16.3 / 20.0		16.9 / 20.7	20.0 / 24.4
Хладагент			R410A			
Диаметр труб	Жидкость	мм	6.35 (1/4)			
	Газ	(дюйм)	12.7 (1/2)			
	Дренажная труба (НД)	мм	18.5			

Модель			MDVI3-56FS3VR12D	MDVI3-71FS3VR12D	MDVI3-80FS3VR12D
Производительность	Охлаждение	кВт	5.6	7.1	8
	Нагрев		6.3	8	9
Электропитание		В/Гц/Ф	220-240/50/1		
Потребляемая мощность		кВт	0.047	0.057	0.064
Расход воздуха		м³/ч	624~781	739~928	
Внешнее статическое давление		Па	0-60		
Уровень звукового давления		дБ(А)	31.5~36.5	34.5~40.5	
Размер	Ш x В x Г	мм	1253x566x200		
Размер в упаковке	Ш x В x Г		1325x650x255		
Вес нетто /брутто		кг	24.3/30.0	26.1/31.8	
Хладагент			R410A		
Диаметр труб	Жидкость	мм	6.35 (1/4)	9.52 (3/8)	
	Газ	(дюйм)	12.7 (1/2)	15.9 (5/8)	
	Дренажная труба (НД)	мм	18.5		

* при использовании только беспроводного пульта нужна плата дисплея 17226000006101 (опция)

** полные данные по расходу воздуха, уровню шума и условиям, при которых получены данные в таблице, даны в приложении

НАПОЛЬНО-ПОТОЛОЧНЫЕ БЛОКИ

**Гарантия
3 года**
От 3,6 до 14 кВт



[ПОДРОБНЕЕ О СЕРИИ](#)



УПРАВЛЕНИЕ



Беспроводной пульт дистанционного управления RM12F1 с держателем
в комплекте

ОПЦИИ

- Проводной пду WDC3-86S
- Проводной пду WDC3-86T, WDC3-86T-B
- Проводной пду WDC3-120T, WDC3-120T-B

Модель			MDVI3-36CFVR12D	MDVI3-45CFVR12D	MDVI3-56CFVR12D	MDVI3-71CFVR12D	MDVI3-80CFVR12D
Производительность	Охлаждение	кВт	3.6	4.5	5.6	7.1	8
	Нагрев		4	5	6.3	8	9
Электропитание		В/Гц/Ф	220-240/50/1				
Потребляемая мощность		кВт	0.016	0.024	0.04	0.042	0.056
Расход воздуха		м³/ч	424~564	500~712	665~927	729~1128	824~1300
Уровень звукового давления		дБ(А)	25~32	30~36	33~43	33~43	34~45
Уровень шума		дБ(А)	37~43	40~47	45~54	48~54	44~55
Размер	Ш x В x Г	мм	1069x674x234			1284x674x234	
Размер в упаковке	Ш x В x Г		1190x755x313			1405x755x323	
Вес нетто /брутто		кг	24.7 / 29.5			29.8 / 34.8	
Хладагент			R410A				
Диаметр труб	Жидкость	мм	6.35 (1/4)			9.52 (3/8)	
	Газ	(дюйм)	12.7 (1/2)			15.9 (5/8)	
	Дренажная труба (НД)	мм	25				

Модель			MDVI3-90CFVR12D	MDVI3-100CFVR12D	MDVI3-112CFVR12D	MDVI3-125CFVR12D	MDVI3-140CFVR12D	MDVI3-160CFVR12D
Производительность	Охлаждение	кВт	9.0	10.0	11.2	12.5	14.0	16.0
	Нагрев		10.0	11.2	12.5	14.0	16.0	18.0
Электропитание		В/Гц/Ф	220-240/50/1					
Потребляемая мощность		кВт	0.075	0.050	0.065	0.095	0.140	0.160
Расход воздуха		м³/ч	979~1480	918~1497	956~1648	1285~2012	1402~2206	1402~2406
Уровень звукового давления		дБ(А)	37~48	32~42	33~44	38~49	40~51.5	40~54
Уровень шума		дБ(А)	49~58	44~54	45~56	51~60	53~63	53~66
Размер	Ш x В x Г	мм	1284x674x234					
Размер в упаковке	Ш x В x Г		1405x755x323					
Вес нетто /брутто		кг	29.8/34.8	36.4/42.7				
Хладагент			R410A					
Диаметр труб	Жидкость	мм	9.52 (3/8)					
	Газ	(дюйм)	15.9 (5/8)					
	Дренажная труба (НД)	мм	25					

* полные данные по расходу воздуха, уровню шума и условиям, при которых получены данные в таблице, даны в приложении

КОЛОННЫЕ БЛОКИ

**Гарантия
3 года**
От 25,2 до 56 кВт



[ПОДРОБНЕЕ О СЕРИИ](#)

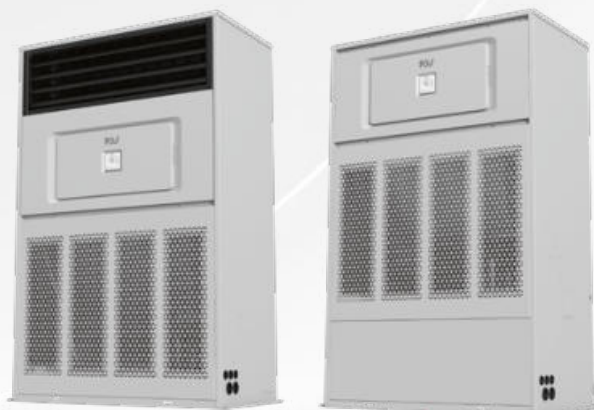

УПРАВЛЕНИЕ

Проводной пульт дистанционного управления WDC3-86S в комплекте

ОПЦИИ

- Беспроводной пульт дистанционного управления RM12F1, с держателем
- Проводной пду WDC3-86T, WDC3-86T-B
- Проводной пду WDC3-120T, WDC3-120T-B

С БОКОВЫМ ВЫБРОСОМ

Модель			MDVIFS-76HVRID	MDVIFS-96HVRID	MDVIFS-120HVRID	MDVIFS-150HVRID	MDVIFS-192HVRID	
Производительность	Охлаждение	кВт	25.2	28	33.5	45	56	
	Нагрев		26	31.5	38	56	63	
Электропитание		В/Гц/Ф	220-240/50/1					
Потребляемая мощность		кВт	0.335	0.335	0.35	0.69	0.86	
Расход воздуха		м³/ч	3196~4700	3196~4700	3246~4750	4080~6000	5916~8700	
Внешнее статическое давление		Па	150(0-400)					
Уровень звукового давления		дБ(А)	49.1~56		43.1~52	49.4~57.2	52.1~58.7	
Уровень шума		дБ(А)	63.7~54.4		63.7~54.6	61.3~69.9	63.2~72.1	
Размер		Ш x В x Г	1150x1810x615					1600x1810x615
Размер в упаковке		Ш x В x Г	1260x2035x730					1710x2035x730
Вес нетто /брутто		кг	153/167.5	153/167.5	158/172.5	163/177.5	209/227.5	
Хладагент			R410A					
Диаметр труб	Жидкость	мм	12.7 (1/2)			15.9 (5/8)		
	Газ	(дюйм)	22.2 (7/8)	22.2 (7/8)	25.4 (1)	28.6 (1 1/8)		
	Дренажная труба (НД)	мм	32					

С ВЕРХНИМ ВЫБРОСОМ

Модель			MDVIFST-76HVRID	MDVIFST-96HVRID	MDVIFST-120HVRID	MDVIFST-150HVRID	MDVIFST-192HVRID
Производительность	Охлаждение	кВт	25.2	28	33.5	45	56
	Нагрев		26	31.5	38	56	63
Электропитание		В/Гц/Ф	220-240/50/1				
Потребляемая мощность		кВт	0.67	0.67	0.745	1.21	1.465
Расход воздуха		м³/ч	3196~4700	3196~4700	3246~4750	5712~8400	5916~8700
Внешнее статическое давление		Па	150(0-400)				
Уровень звукового давления		дБ(А)	50.6~59	50.6~59	48.2~55.7	51~59.5	52.1~61
Уровень шума		дБ(А)	66.5~76	66.5~76	67.9~75.9	71.1~79.9	71.8~80.8
Размер		Ш x В x Г	1150x1810x615			1600x1810x615	
Размер в упаковке		Ш x В x Г	1260x2035x730			1710x2035x730	
Вес нетто /брутто		кг	155/168.5	155/168.5	160/173.5	204.5/222.5	211/229
Хладагент			R410A				
Диаметр труб	Жидкость	мм	12.7 (1/2)			15.9 (5/8)	
	Газ	(дюйм)	22.2 (7/8)		28.6 (1 1/8)		
	Дренажная труба (НД)	мм	32				

* полные данные по расходу воздуха, уровню шума и условиям, при которых получены данные в таблице, даны в приложении

КОМПЛЕКТЫ ДЛЯ ПОДКЛЮЧЕНИЯ ПРИТОЧНЫХ УСТАНОВОК АНУКЗ



[ПОДРОБНЕЕ О СЕРИИ](#)



УПРАВЛЕНИЕ



Проводной пульт дистанционного управления WDC3-86S

в комплекте

ОПЦИИ

- Беспроводной пульт дистанционного управления RM12F1*, с держателем

АНУКЗ-F — комплект подключения приточных установок нового поколения, разработанный специально для наружных блоков VRF серии V8.

Данный комплект обеспечивает полную интеграцию секции непосредственного охлаждения (испарителя) приточной вентиляционной установки в систему VRF. Он поддерживает высокоскоростной протокол обмена данными Hyperlink и оснащён функцией META 2.0 для интеллектуального управления температурой кипения хладагента, что повышает общую энергоэффективность и точность поддержания климатических параметров.

В стандартную комплектацию входят все необходимые компоненты для монтажа и управления:

Модули АНУКЗ имеют класс защиты IPX0, и должны устанавливаться в помещениях.

АНУКЗ-F — универсальный комплект с модульной архитектурой, предназначенный для работы с широким диапазоном мощностей одноконтурных испарителей — от 1,8 до 336 кВт.

Ключевые функции и возможности:

- Гибкое управление: Производительность может регулироваться как с помощью комплектного проводного пульта, так и посредством внешних сигналов:
- Аналоговый сигнал 0–10 В для задания мощности.
- Аналоговый сигнал 0–10 В для поддержания нужной температуры воздуха в канале.
- Поддержка функции META 2.0 (система управления переменной температурой кипения/конденсации хладагента) для оптимизации работы в изменяющихся условиях.
- Широкий рабочий диапазон: Обеспечивает поддержание температуры воздуха после испарителя в заданном диапазоне от +10°C до +30°C.

Модель			АНУКЗ-00F	АНУКЗ-01F	АНУКЗ-02F	АНУКЗ-03F	АНУКЗ-04F
Для теплообменников с производительностью	Охлаждение	кВт	1.8 - 9	9-20	20 - 36	36 - 56	56-168
Электропитание		В/Гц/Ф	220-240/50/1				
Хладагент	Тип		R410A				
Размер	Ш x В x Г	мм	479x384x134				
Размер в упаковке	Ш x В x Г		565x470x220				
Вес нетто		кг	6.2	6.2	6.4	6.4	6.6
Вес брутто			8.8	8.8	9.0	9.0	9.2
Диаметр труб	Жидкостная труба	мм (дюйм)	9.53 (3/8)			12.7 (1/2)	
Температура воздуха на входе в теплообменник вентиляции	Охлаждение	°C	17 ~ 43				
	Нагрев	°C	5 ~ 30				
Контроль температуры воздуха на выходе из теплообменника вентиляции		°C	10~30				
Контроль производительности наружного блока по 0-10 В		°C	0~100%. шаг 10%				

* Имеется широкий выбор аксессуаров, опциональных индивидуальных и центральных пультов управления, подробнее на стр. 16-18.

MDV

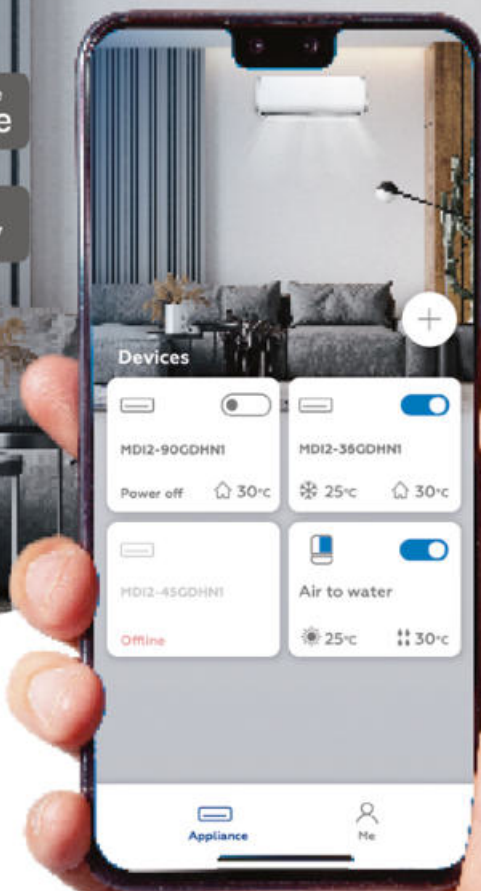
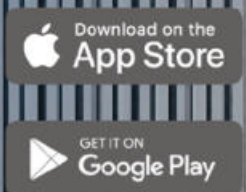

Управление температурой



Выбор режима работы



Управление скоростью вентилятора

Wi-Fi управление для внутренних блоков VRF-систем MDV

Подключите Wi-Fi модуль к внутреннему блоку V6 или проводной пульт WDC3-86T, WDC3-120T к внутреннему блоку V8, установите мобильное приложение и управляйте кондиционером со смартфона или планшета.

NDJ

НАРУЖНЫЕ БЛОКИ VRF-СИСТЕМ ПОКОЛЕНИЯ V6 И V4+

- Полноразмерные VRF-системы: V6R
- VRF-системы с боковым выбросом воздуха: VСPRO
- Мини VRF-системы: V6 mini D
- Водоохлаждаемые: V4+W

СИСТЕМА УПРАВЛЕНИЯ*

(на примере системы с наружными блоками V6R)

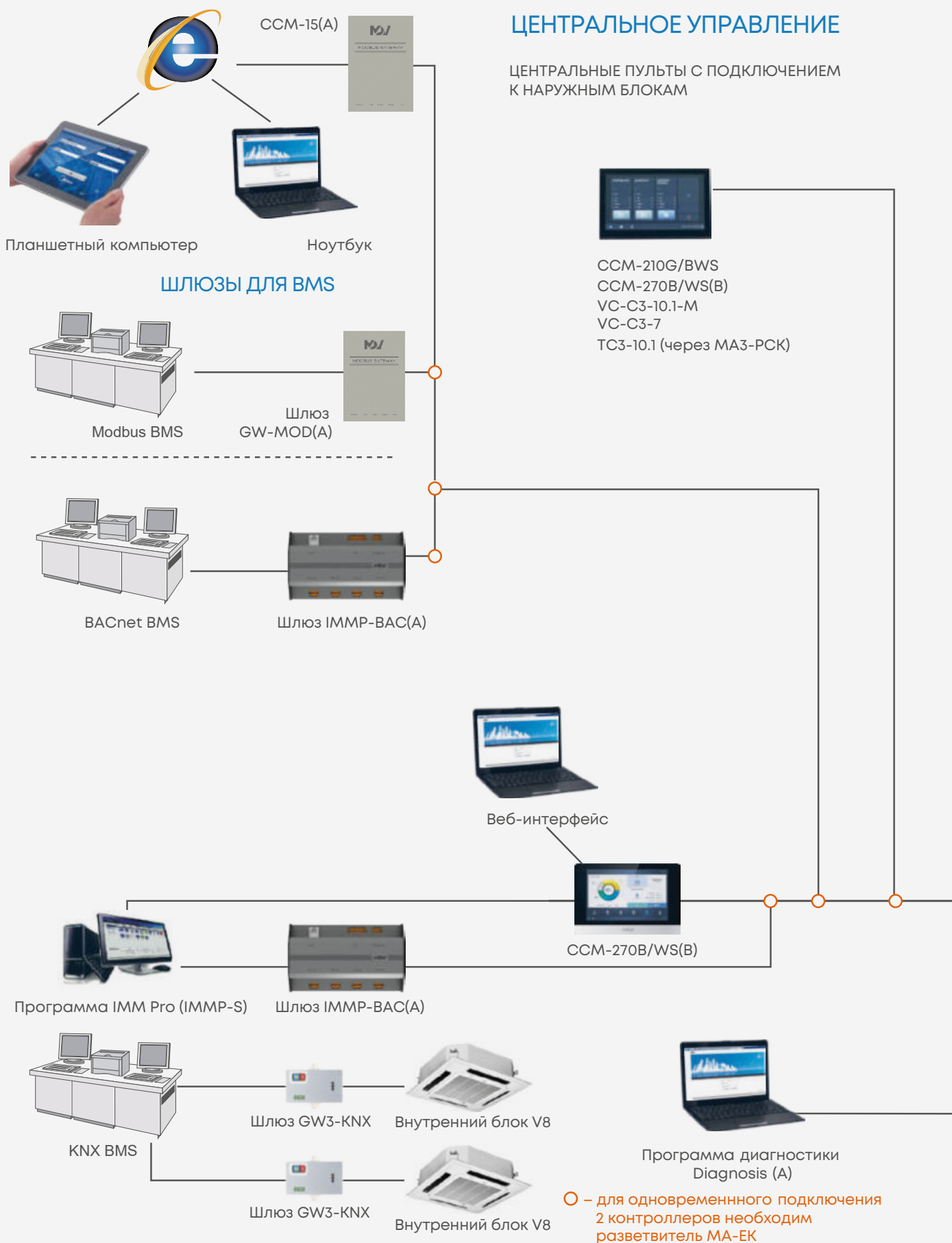

ИНДИВИДУАЛЬНОЕ УПРАВЛЕНИЕ

Проводные пульты

ВБ** V8

WDC3-86S
WDC3-86T, WDC3-86T-B
WDC3-120T, WDC3-120T-B



WiFi-управление с пультами

WDC3-86T, WDC3-86T-B
WDC3-120T, WDC3-120T-B



Беспроводные пульты

ВБ** V8 RM12F1



Внутренние блоки V8



АКСЕССУАРЫ

Дополнительные платы расширения
Датчик контроля утечки хладагента

P,Q,E



Наружные блоки V6R

X,Y,E

ЦЕНТРАЛЬНЫЕ ПУЛЬТЫ УПРАВЛЕНИЯ VRF-СИСТЕМ V6 С ВНУТРЕННИМИ БЛОКАМИ V6



CCM-210G/BWS

- Центральный контроллер с цветным 7" Touch screen дисплеем;
- До 64 внутренних блоков, до 8 систем;
- Поддержка группового управления;
- Индивидуальное управление;
- Недельный таймер, расписание выходных;
- Установка летнего времени работы (большая загрузка);
- Контроль параметров внутренних и наружных блоков;
- Запись кодов ошибок, запись на носитель через USB и отправка по Email
- Аварийная остановка систем по внешнему сигналу
- Обновляемое программное обеспечение.

Образец схемы подключения центрального пульта CCM-210G/BWS

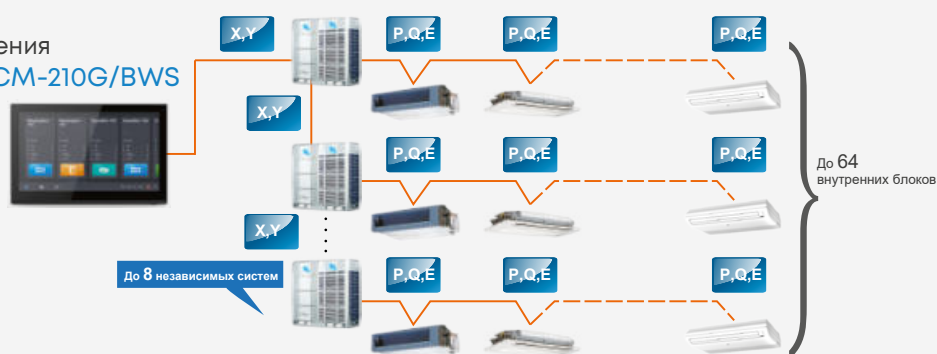

CCM-270B/WS(B)

- Поддержка IMM Pro;
- центральный контроллер с цветным 10,1" Touch screen дисплеем;
- визуализация системы с возможностью использования планов здания, каждый блок, параметр, статус;
- выдача отчетов расхода потребления э/энергии для каждого внутреннего блока, при использовании IMM Pro;
- 6 входных портов, 8 систем на каждый порт, максимум 384 внутренних блока, и 48 систем;
- при использовании IMM Pro возможно подключение 10 контроллеров CCM-270B/WS, контроль 480 систем и 3840 внутренних блоков.

Образец схемы подключения центрального пульта CCM-270B/WS(B)

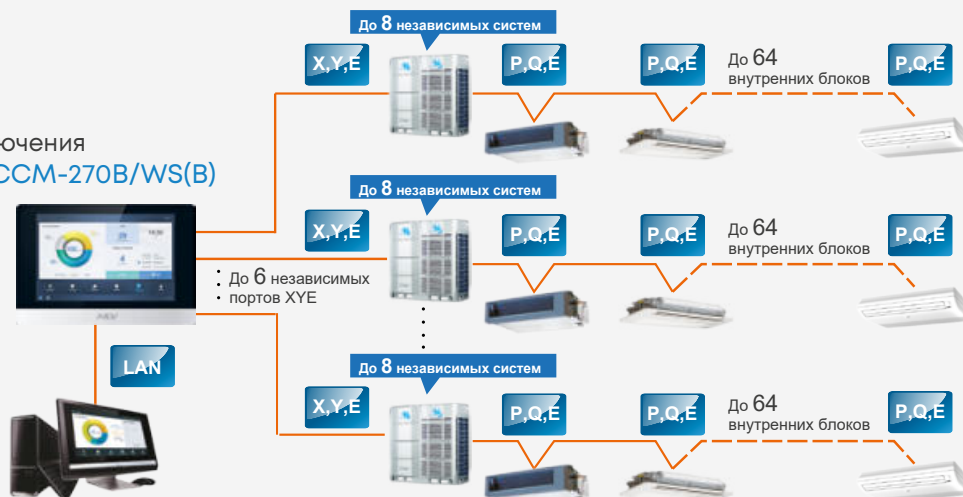

Компьютер с установленным ПО IMM-P или управление через веб-интерфейс пульта CCM-270B/WS(B)

СИСТЕМЫ ДИСПЕТЧЕРИЗАЦИИ ДЛЯ VRF-СИСТЕМ ПОКОЛЕНИЯ V6

СИСТЕМА ДИСПЕТЧЕРИЗАЦИИ IMM Pro

Система диспетчеризации IMM Pro представляет собой собственную разработку завода-изготовителя VRF-систем MDV. Основной составляющей системы диспетчеризации IMM Pro является **программное обеспечение IMMP-S**. В качестве промежуточного шлюза между VRF-системой и компьютером с установленным программным обеспечением могут выступать **как специальный шлюз IMMP-M (IMMP-BAC(A)), так и центральный пульт управления CCM-270B/WS(B)**.

ОТЛИЧИТЕЛЬНЫЕ ОСОБЕННОСТИ:

- Простая и быстрая установка программного обеспечения;
- управление всеми доступными параметрами внутренних и наружных блоков;
- гибкая система настройки расписания работы системы;
- отображение статуса работы и текущего состояния внутренних и наружных блоков в реальном времени;
- возможность организации системы учета электроэнергии в разбивке по каждому внутреннему блоку;
- удобный интерфейс с возможностью визуализации системы на планах здания;
- поддержка трехтрубной VRF-системы V6R;
- поддержка модуля для ГВС SMK-D140HNN1-3;
- поддержка (управление) температурного режима 10-30°C для комплектов подключения к приточным установкам АНУКZ-**F и 13-30°C для внутренних блоков канального типа со 100% притоком свежего воздуха поколения V8;
- совместимо с приточно-вытяжными установками с рекуперацией тепла HRV.

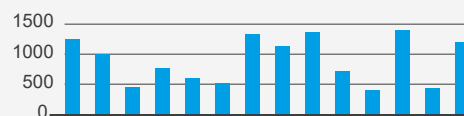

ВАРИАНТЫ ОРГАНИЗАЦИИ СИСТЕМЫ ДИСПЕТЧЕРИЗАЦИИ С ИСПОЛЬЗОВАНИЕМ СИСТЕМЫ IMM PRO:

ДОСТУП ЧЕРЕЗ ЛОКАЛЬНУЮ СЕТЬ

(диспетчерская непосредственно на объекте)

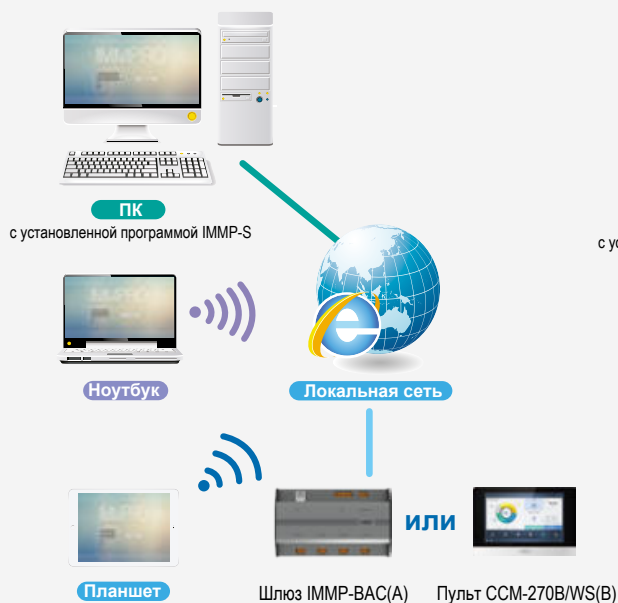

УДАЛЕННЫЙ ДОСТУП С ПОМОЩЬЮ VPN

(диспетчерская в любом месте мира)

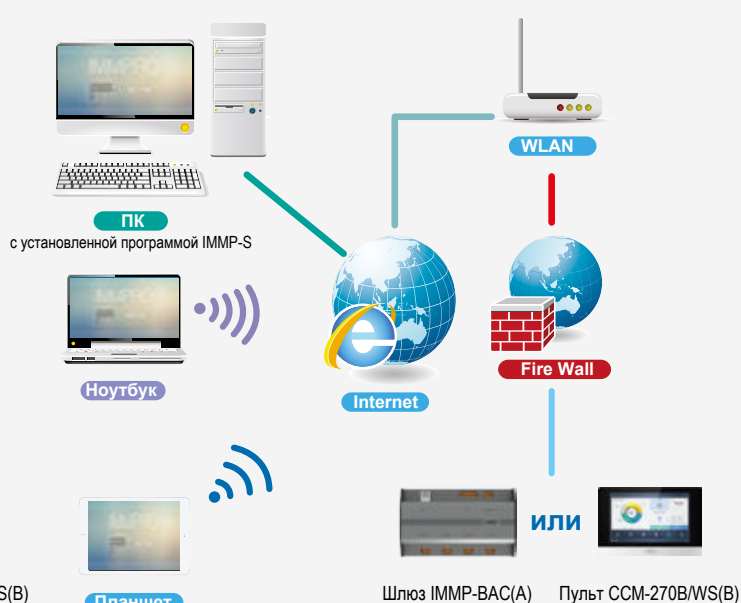

MODBUS

Для интеграции VRF-систем MDV V6 в систему диспетчеризации по протоколу Modbus необходим шлюз GW-MOD(A). К одному шлюзу GW-MOD(A) можно подключить до 8 независимых систем (до 64 внутренних блоков).

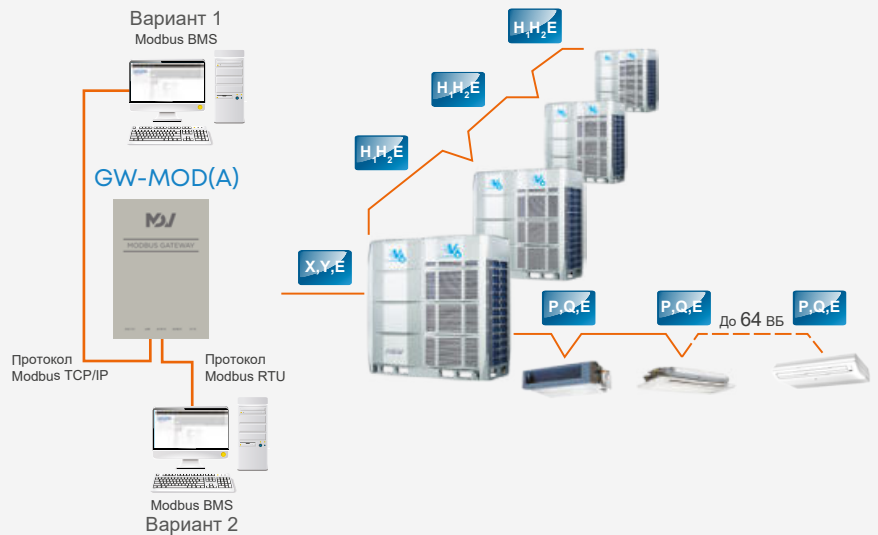

УПРАВЛЕНИЕ ЧЕРЕЗ ИНТЕРНЕТ

Для управления VRF-системой MDV V6 через интернет необходимо использовать шлюз ССМ-15(A). К одному шлюзу ССМ-15(A) можно подключить до 64 внутренних блоков (максимум 8 независимых систем).

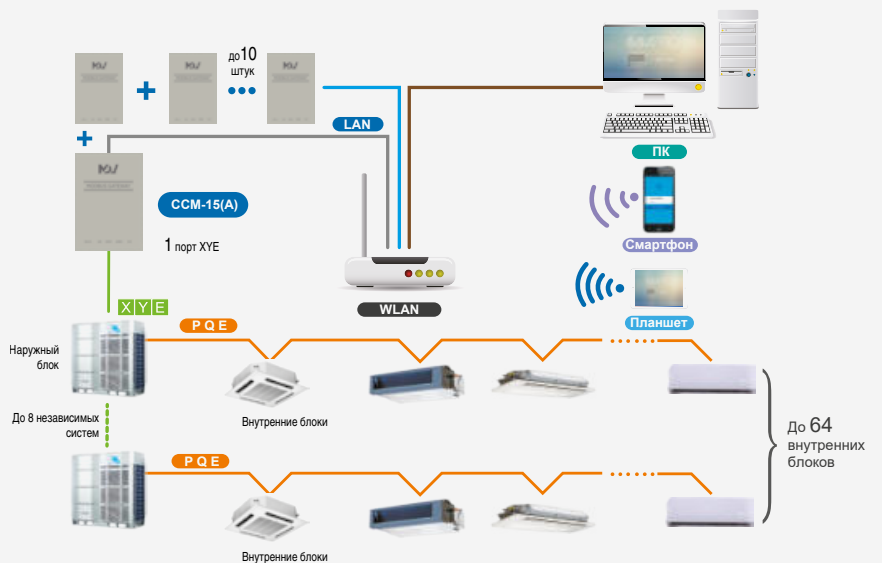

МА-ЕК (X,Y,E Extension Kit) позволяет одновременно подключать два внешних контроллера к линии X,Y,E.

Например, центральный пульт и шлюз BMS



DTS343-3 – счетчик электроэнергии трехфазный для организации учета электроэнергии в системах диспетчеризации IMM/IMM PRO



Используется в комбинации с шлюзом и программным обеспечением системы IMM Pro для построения системы отдельного учета затрат электроэнергии (необходим один счетчик для каждого наружного блока).

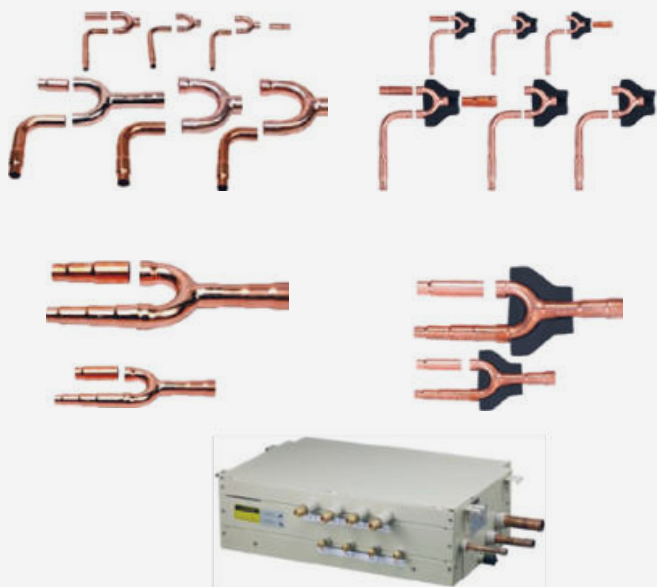

Семейство разветвителей для наружных блоков

- FQZHW-02(03)N1E – для наружных блоков поколения V6 (для модулей из 2 или 3 наружных блоков).
- FQZHW-02(03/04)SB1 – для трехтрубных наружных блоков поколения V6R, (для модулей из 2,3 или 4 наружных блоков).

Семейство разветвителей для внутренних блоков

- FQZHN-01(02/03/04/05/06/07)(D/DS) – для внутренних блоков в 2-х трубных системах.
- FQZHN-01(02/03/04/05)SB1 – для внутренних блоков в 3-х трубных системах.

Семейство разветвителей для модулей соединительных комплектов АНУКЗ

- FQZHD-01(02/03/04) – для объединения соединительных комплектов АНУКЗ в модули из 2-3-4 штук.

Семейство блоков переключения режимов для трехтрубных систем

- MS01N1-D(04/06/08/10/12) – для внутренних блоков в 3-х трубных системах V6R.

➤ СИСТЕМА УПРАВЛЕНИЯ ДЛЯ VRF

Центральные пульта, управление

	mini D	V6R
ССМ-210G/BWS – центральный ПДУ, до 64 внутренних блоков, до 8 независимых систем	●	●
ССМ-270B/WS(B) – центральный ПДУ, до 384 внутренних блоков, до 48 систем	●	●
VC-C3-10.1-M	●	—
VC-C3-7	●	—
ТС3-10.1	GW3-PCK	—

Интеграция в сеть BACnet (mini D VRF, V6R)

IMMP-BAC(A) – совмещенный шлюз, до 256 устройств (внутренних+наружных блоков)	●	●
---	---	---

Управление по сети Modbus (mini D VRF, V6R)*

GW-MOD(A) – шлюз протокола, максимум 64 внутренних блока, до 8 систем	●	●
---	---	---

Управление по сети KNX (управление только внутренними блоками)

GW3-KNX – шлюз протокола, максимум 1 внутренний блок V8, общее кол-во ограничено адресами KNX и используемой программой	●	●
---	---	---

Управление TCP/IP, cloud server, управление только внутренними блоками

ССМ-15(A) – контроллер, максимум 64 внутренних блоков	●	●
---	---	---

Управление по сети IMMPPro

IMMP-BAC(A) – совмещенный шлюз для программы управления, макс. до 256 внутренних блоков, до 128 наружных блоков (до 64 внутренних и до 32 наружных блоков на один порт)	●	●
IMMP-S – программа управления IMM Pro, максимум до десяти IMMP-BAC(A)	●	●
DTS343-3 – трехфазный счетчик электроэнергии с выводом данных по RS485, один на один НБ	—	●

Управление по сети IMMPPro (управление и биллинг электроэнергии, автоматическая топология) с использованием ССМ-270B/WS(B) (mini D VRF, V6R)

ССМ-270B/WS(B) – центральный ПДУ, до 384 внутренних блоков, и до 48 систем	●	●
IMMP-S – программа управления IMM Pro, максимум до десяти ССМ-270B/WS(B)	●	●
DTS343-3 – трехфазный счетчик электроэнергии с выводом данных по RS485, один на один	—	●

АРТИКУЛЫ

НАРУЖНЫЕ БЛОКИ

MDV (6) (S) - (R) 335 W / V2 G N1

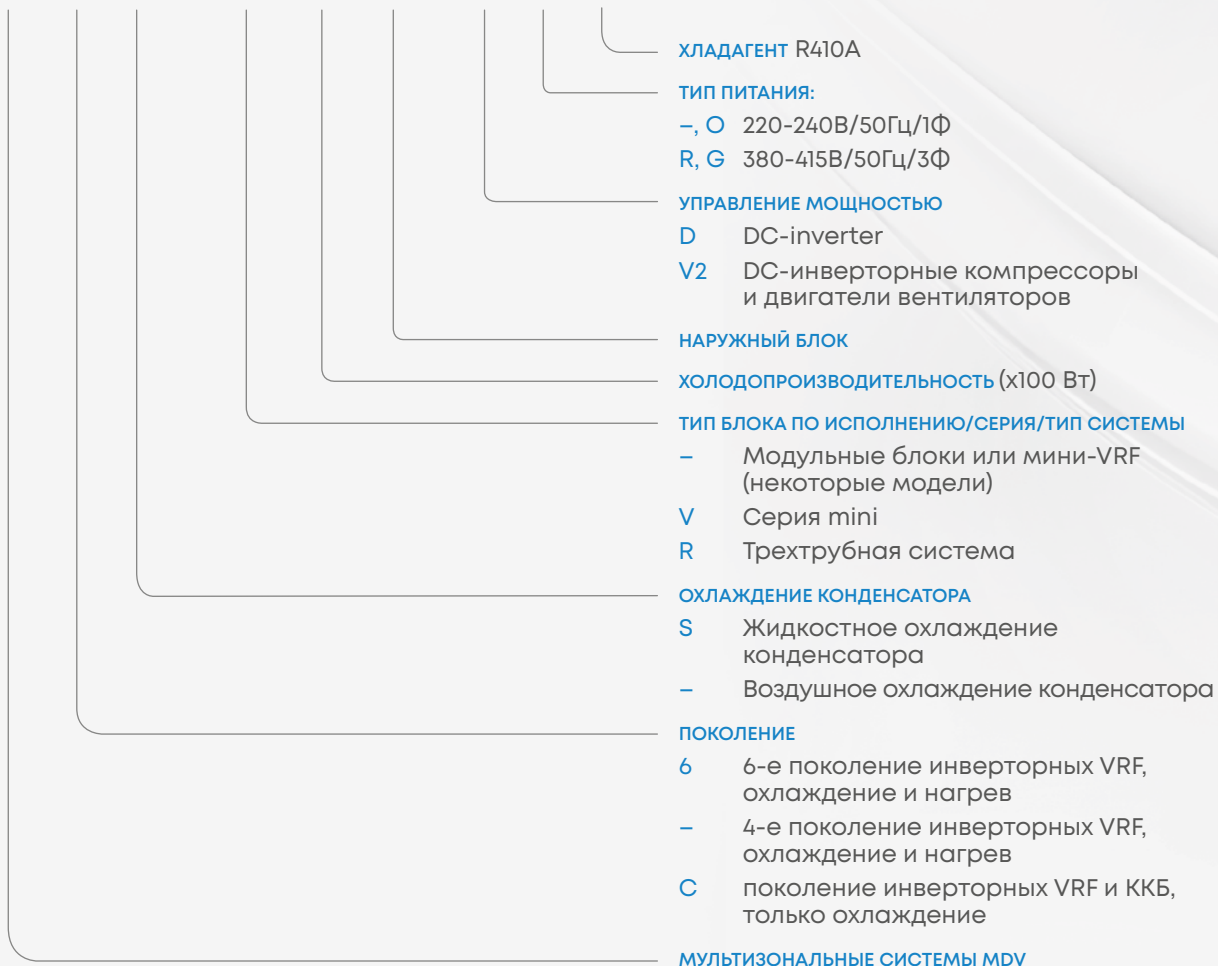

ТРЕХТРУБНЫЕ НАРУЖНЫЕ БЛОКИ VRF СЕРИИ V6R



ПОДРОБНЕЕ
О СЕРИИ

DC-inverter
Гарантия 3 года

от 22,4 кВт до 168 кВт

Серия трехтрубной VRF-системы V6R представлена пятью моделями полноразмерных блоков производительностью 22.4, 28, 33.5, 40, 45, 50 и 56 кВт с возможностью объединения в модуль до трех блоков (максимальная мощность модуля из трех блоков – 168 кВт).

➤ ПРЕИМУЩЕСТВА

ЭФФЕКТИВНАЯ РЕКУПЕРАЦИЯ ТЕПЛА

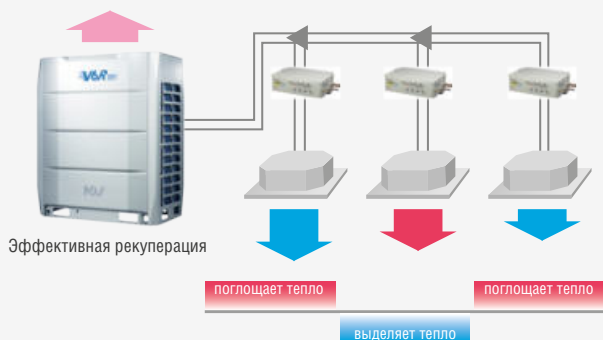

В тот момент, когда часть внутренних блоков VRF-системы работает в режиме обогрева, а часть – в режиме охлаждения, происходит рекуперация тепла (повторное использование тепла, отводимого внутренними блоками, работающими на охлаждение). Тепло, забираемое из охлаждаемых помещений, не выбрасывается наружу, а переносится в помещения, в которых внутренние блоки работают на обогрев, экономя тем самым энергозатраты. В зависимости от количества блоков, работающих на охлаждение или нагрев, система выбирает приоритетный режим работы внешнего блока и способ распределения потоков.

ОДНОВРЕМЕННАЯ РАБОТА НА ОХЛАЖДЕНИЕ И НАГРЕВ

В двухтрубных VRF-системах все внутренние блоки одновременно работают либо в режиме охлаждения, либо в режиме обогрева. В трехтрубных VRF-системах разные внутренние блоки могут одновременно работать в разных режимах.

Одновременная работа трехтрубной системы на охлаждение и нагрев возможна благодаря применению блоков переключения режимов (MS-блоков). В состав MS-блока входят соленоидные клапаны, которые распределяют хладагент по подключенным внутренним блокам. Подробная информация про блоки переключения представлена на странице 119.

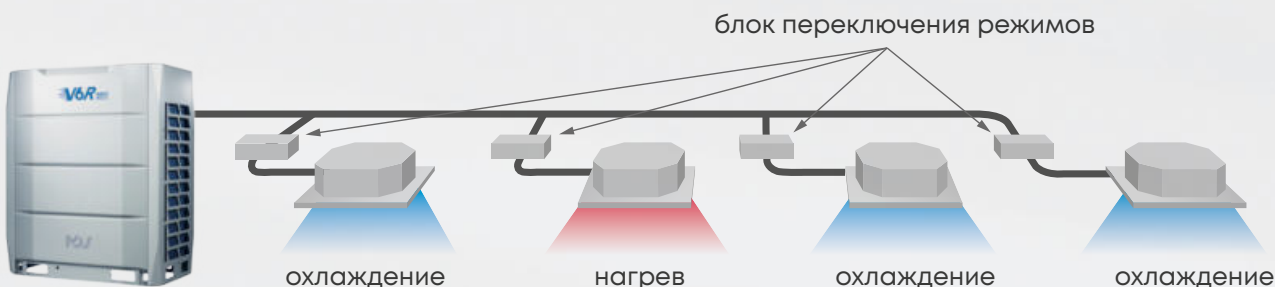

КОМПРЕССОРЫ DC-ИНВЕРТОРНОГО ТИПА HITACHI С ФУНКЦИЕЙ EVI (ВПРЫСК ПАРА ХЛАДАГЕНТА)

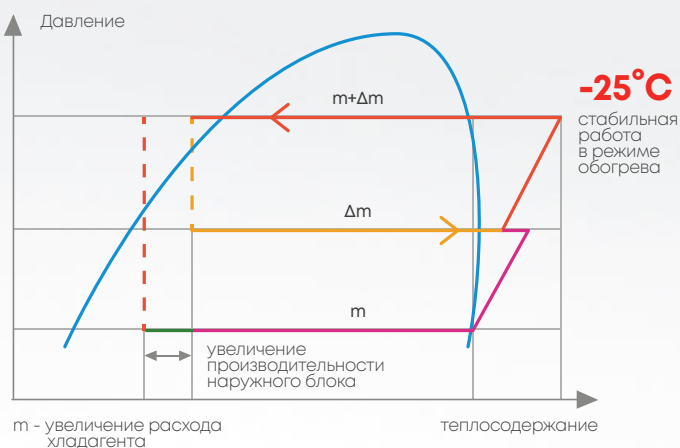
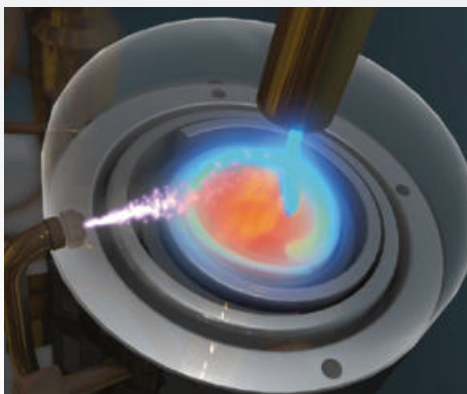

Применение компрессоров всемирно известного концерна HITACHI и дополнительный входной контроль качества позволили добиться непревзойденной надежности системы V6R.

Компрессоры HITACHI оснащены функцией впрыска пара хладагента (Enhanced Vapor Injection, EVI), что позволяет системе стабильно работать в широком диапазоне температур наружного воздуха.

ШИРОКИЙ ТЕМПЕРАТУРНЫЙ ДИАПАЗОН

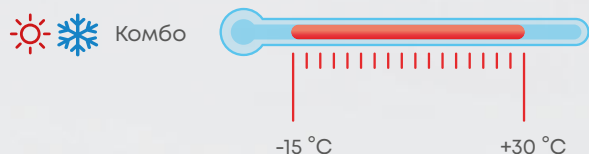

❄️ Охлаждение

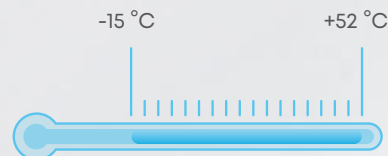

☀️ Обогрев

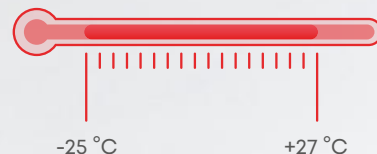

УВЕЛИЧЕННЫЕ ДЛИНЫ МАГИСТРАЛЕЙ ХЛАДАГЕНТА - ГИБКОСТЬ ПРОЕКТИРОВАНИЯ И СНИЖЕНИЕ СЕБЕСТОИМОСТИ

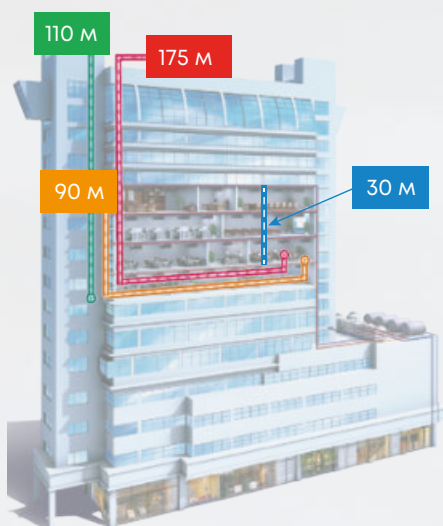

- 1000м** Общая длина труб
- 175м** Актуальная длина трубы от наружного блока до самого удаленного внутреннего
- 200м** Эквивалентная длина трубы от наружного блока до самого удаленного внутреннего
- 110м** Максимальный перепад по высоте между внутренними и наружными блоками
- 40м** Максимальное расстояние между блоком переключения режимов и внутренним блоком
- 30м** Максимальный перепад по высоте между внутренними блоками

СНИЖЕНИЕ ЭКСПЛУАТАЦИОННЫХ ЗАТРАТ: СИСТЕМА УПРАВЛЕНИЯ ПОТРЕБЛЕНИЕМ ЭЛЕКТРОЭНЕРГИИ (ENERGY MANAGEMENT SYSTEM)

Система управления потреблением электроэнергии работает по принципу нефиксированной температуры кипения\конденсации хладагента во внутренних блоках. В зависимости от текущей требуемой производительности каждого работающего внутреннего блока система EMS изменяет для них температуру кипения/конденсации хладагента – это способствует увеличению эффективности работы всей системы, а также обеспечивает больший комфорт для пользователя.

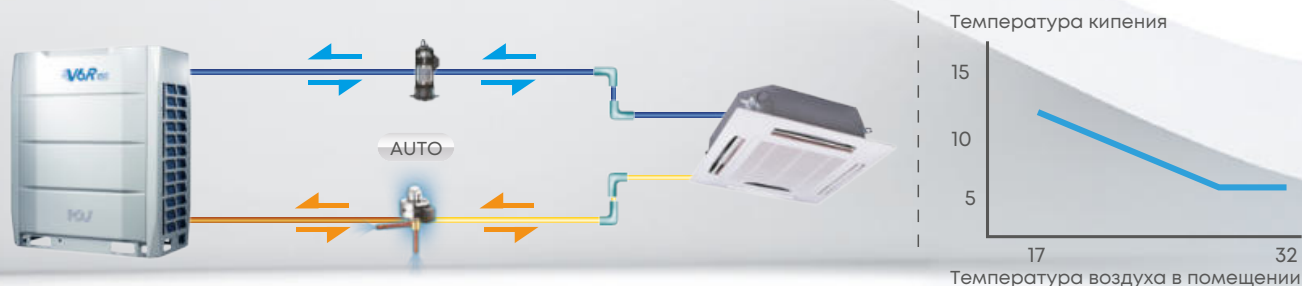

MR. DOCTOR: УДОБСТВО СЕРВИСНОГО ОБСЛУЖИВАНИЯ В СЕРИЯХ V6R



ПРОБНЫЙ ЗАПУСК СИСТЕМЫ

Пробный запуск системы одной кнопкой. Доступны режимы охлаждения и нагрева.



САМОДИАГНОСТИКА

Расширенная функция самодиагностики контролирует большое количество параметров.



ФУНКЦИЯ BLACK BOX

Сохранение рабочих параметров системы при остановке системы по ошибке. Все доступные рабочие параметры записываются циклами (суммарное время записи до 150 минут) и доступны для последующего просмотра сервисным инженерам для быстрого анализа работы системы (необходима программа диагностики VRF MCAC-DIAG-B).

УВЕЛИЧЕННЫЙ НАПОР ВЕНТИЛЯТОРОВ НАРУЖНОГО БЛОКА - 80 ПА

Наружные блоки V6R имеют напор вентиляторов 80 Па. Это позволяет выбрасывать горячий воздух дальше от наружного блока (до 16 метров!), снижая тем самым температуру окружающего его воздуха и повышая эффективность работы системы на охлаждение, или устанавливая наружный блок за декоративными решетками.

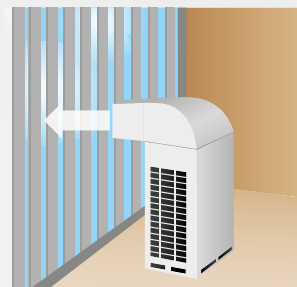

ГОРЯЧЕЕ ВОДОСНАБЖЕНИЕ

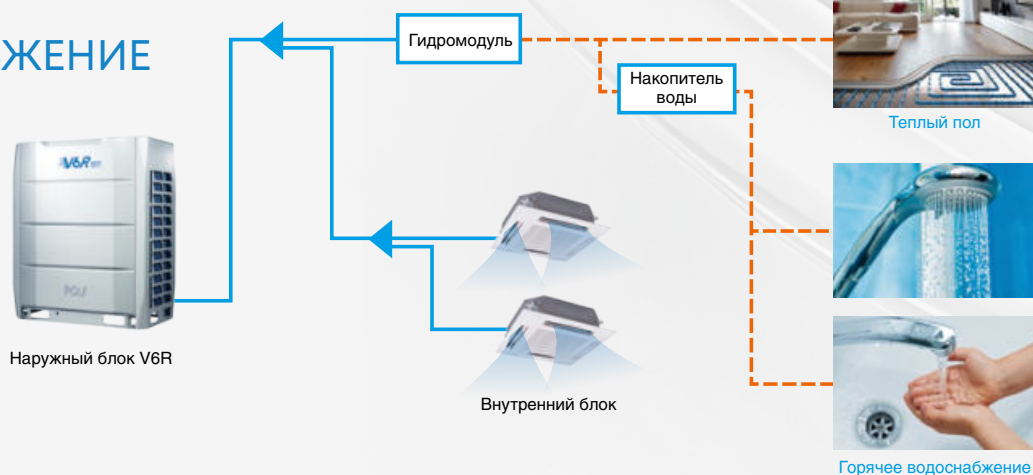

К наружному блоку можно подключить гидромодуль для получения горячей воды 25-80° С. Данная функция позволяет эффективно использовать рекуперацию тепла в комбо-режиме не только для нагрева воздуха в соседних помещениях, но и для нагрева воды для целей ГВС. Применение этой функции позволяет увеличить энергоэффективность здания в целом.

САМООЧИСТКА ТЕПЛООБМЕННИКА НАРУЖНОГО БЛОКА

Наружный блок VRF-системы серии V6R оснащен функцией самоочистки. После каждого сотого выключения системы активируется функция самоочистки наружного блока: в течение 60 секунд вентилятор вращается в обратном направлении, продувая таким образом теплообменник и очищая его от загрязнений (например, пыли и пуха). Это позволяет увеличить срок службы оборудования и улучшить теплообмен.

Функция требует активации на плате управления наружного блока.

АВТОМАТИЧЕСКАЯ ЗАПРАВКА ХЛАДАГЕНТОМ

Данная опция позволяет производить пусконаладку системы с использованием функции автоматической заправки хладагентом.

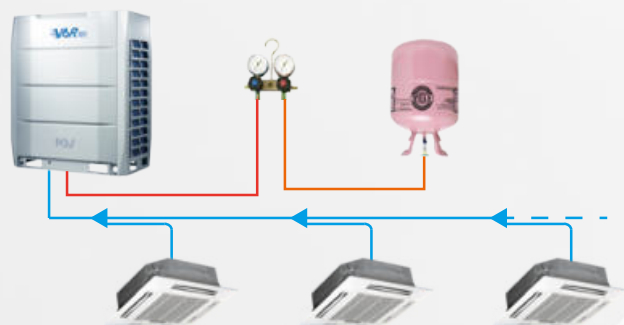

ОБДУВ РЕШЕТКИ ВЕНТИЛЯТОРА ОТ СНЕГА (ОПЦИЯ)

Для упрощения эксплуатации в зимний период блоки VRF серий V6R опционально оснащаются функцией обдува решетки вентилятора от снега. Функция активируется в зависимости от температуры наружного воздуха. Имеет два режима: работа вентилятора с интервалом 2 минуты через каждые 15 минут и 2 минуты через каждые 30 минут.



ТЕХНИЧЕСКИЕ ХАРАКТЕРИСТИКИ

Модель			MDV6- R252WV2GN1	MDV6- R280WV2GN1	MDV6- R335WV2GN1	MDV6- R400WV2GN1	MDV6- R450WV2GN1	MDV6- R500WV2GN1	MDV6- R560WV2GN1	
Производительность	Охлаждение	кВт	22.4	28	33.5	40	45	50	56	
	Нагрев		22.4	28	33.5	40	45	50	56	
Электропитание		В/Гц/Ф	380-400/50/3							
Охлаждение	Номинальная потр. мощность	кВт	5.25	7.18	8.64	9.83	12	13.81	17.39	
	EER	Вт/Вт	4.27	3.9	3.88	4.07	3.75	3.62	3.22	
Нагрев	Номинальная потр. мощность	кВт	3.96	5.46	6.57	8.26	9.78	11.9	14.77	
	COP	Вт/Вт	5.66	5.13	5.1	4.84	4.6	4.2	3.79	
Рабочие показатели	Расход воздуха	м³/ч	9000	9500	10000	14000	14900	15800	15800	
	Уровень шума	дБ(А)	58	58	60	61	64	65	65	
Хладагент	Тип		R410a							
	Заводская заправка	кг	8			10				
Размер	Ш x В x Г	мм	990x1635x790				1340x1635x825			
Размер в упаковке	Ш x В x Г		1090x1805x860				1405x1805x910			
Вес нетто		кг	232				300			
Вес брутто			248				325			
Диаметр труб	Жидкостная труба	мм (дюйм)	12.7 (1/2)				15.9 (5/8)			
	Газовая труба, низкое давление		25.4 (1)				28.6 (1 1/8)			
	Газовая труба, высокое давление		19.05 (3/4)				22.2 (7/8)			
Рабочий диапазон температур наружного воздуха	Охлаждение	°C	-15 ~ +52*							
	Нагрев		-25 ~ +27							
	Комбо		-15 ~ +27							
	ГВС		-20 ~ +43*							
Суммарная мощность подключаемых внутр. блоков		%	см. дополнительную таблицу							

* Работа в режиме охлаждения/комборежиме от -5°C до -15°C доступна только при использовании внутренних блоков с модулем переключения MS01N1-D. Необходимый межблочный кабель 3x0,75мм² в экране.

ДОПОЛНИТЕЛЬНАЯ ТАБЛИЦА

Тип внутреннего блока, устройства	Общая производительность	составляют диапазон от общей производительности НБ			
		Внутр.блоки V6	модуль ГВС	АНУКZ-**F	MDI2-***FADHNI
только внутренние блоки	50%~200% (1 НБ в системе); 50%~150% (2 НБ в системе); 50%~130% (3 НБ в системе)	50%~200% (1 НБ в системе); 50%~150% (2 НБ в системе); 50%~130% (3 НБ в системе)	--	--	--
внутренние блоки + модули ГВС	50%~200%	50%~130%	0~100%	--	--
внутренние блоки + АНУКZ-**F	50%~100%	50%~100%	--	0%~50%	--
только внутренние блоки + внутр.блоки со 100% притоком	50%~100%	50%~100%	--	--	0%~30%
только внутренние блоки со 100% притоком MDI2-***FADHNI	50%~100%	--	--	--	50%~100%

Все внутренние блоки только V6.

МОДУЛИ ПЕРЕКЛЮЧЕНИЯ

Модель		MS01N1-D	MS04N1-D	MS06N1-D	MS08N1-D	MS10N1-D	MS12N1-D	
Кол-во групп подключаемых ВБ	шт.	1	4	6	8	10	12	
Кол-во ВБ в группе		8	5	5	5	5	5	
Общее кол-во подключаемых ВБ		8	20	30	40	47	47	
Макс. суммарная мощность ВБ подключаемых на 1 группу	кВт	32	16	16	16	16	16	
Макс. суммарная мощность ВБ подключаемый на 1 блок переключения		≤32	≤49	≤63	≤85	≤85	≤85	
Диаметр труб	к наружному блоку	Жидкостная труба	9.53 / 12.7		9.53 / 12.7 / 15.9 / 19.05		12.7 / 15.9 / 19.1 / 22.2	
		Газовая труба, высокое давление	15.9 / 19.1 / 22.2		19.1 / 22.2 / 28.6		22.2 / 28.6 / 34.9	
		Газовая труба, низкое давление	12.7 / 15.9 / 19.1		15.9 / 19.1 / 22.2 / 28.6		19.1 / 22.2 / 28.6	
	к внутреннему блоку	Жидкостная труба	6.35 / 9.53		6.35 / 9.53		6.35 / 9.53	
		Газовая труба	12.7 / 15.9		12.7 / 15.9		12.7 / 15.9	
	Размер	Ш x В x Г	мм	440x195x296	668x250x574	668x250x574	974x250x574	974x250x574
Размер в упаковке	Ш x В x Г	740x275x405		1020x390x850	1020x390x850	1320x390x850	1320x390x850	1320x390x850
Вес нетто		кг	10.5	33	36	48	51	54
Вес брутто			14	58	61	79	82	85
Уровень шума		дБ(А)	40	44	45	47	47	47

*данные в таблицах получены при условиях, указанных в приложении

**данные для выбора сечения кабеля электропитания и автомата указаны в приложении

VRF-СИСТЕМА VCpro

ТОЛЬКО ОХЛАЖДЕНИЕ

С БОКОВЫМ ВЫБРОСОМ ВОЗДУХА



DC-inverter
Гарантия 3 года

от 20 кВт до 28 кВт

Серия наружных блоков VCpro – это универсальное решение для VRF-систем и многоконтурных испарителей приточных установок. Серия представлена четырьмя блоками индивидуального исполнения с боковым выбросом воздуха от 20 кВт до 28 кВт. Наружные блоки VCpro работают только в режиме охлаждения и имеют широкий температурный диапазон от -5 до +55 °С.

➤ СНИЖЕНИЕ СЕБЕСТОИМОСТИ СИСТЕМЫ И ЭКСПЛУАТАЦИОННЫХ ЗАТРАТ

ТОЛЬКО ОХЛАЖДЕНИЕ

VRF-система VCpro может работать только в режиме охлаждения. За счет этого производителю удалось значительно снизить себестоимость наружных блоков VRF-системы, что позволяет достичь экономии до 25% от стоимости системы в целом.



УНИВЕРСАЛЬНЫЕ ВНУТРЕННИЕ БЛОКИ

Наружные блоки VRF-систем VCpro могут эксплуатироваться с внутренними блоками поколения V8 или V6*.



* Внимание! Одновременное использование в системе внутренних блоков поколений V8 и V6 возможно с некоторыми ограничениями в части управления.

СНИЖЕНИЕ ЭКСПЛУАТАЦИОННЫХ ЗАТРАТ: СИСТЕМА УПРАВЛЕНИЯ ПОТРЕБЛЕНИЕМ ЭЛЕКТРОЭНЕРГИИ (ENERGY MANAGEMENT SYSTEM)

Управление температурой кипения во внутренних блоках

Система управления потреблением электроэнергии работает по принципу нефиксированной температуры кипения хладагента во внутренних блоках. В зависимости от текущей требуемой производительности каждого работающего внутреннего блока, система EMS изменяет для них температуру кипения хладагента – это способствует увеличению эффективности работы всей системы, а также обеспечивает больший комфорт для пользователя.

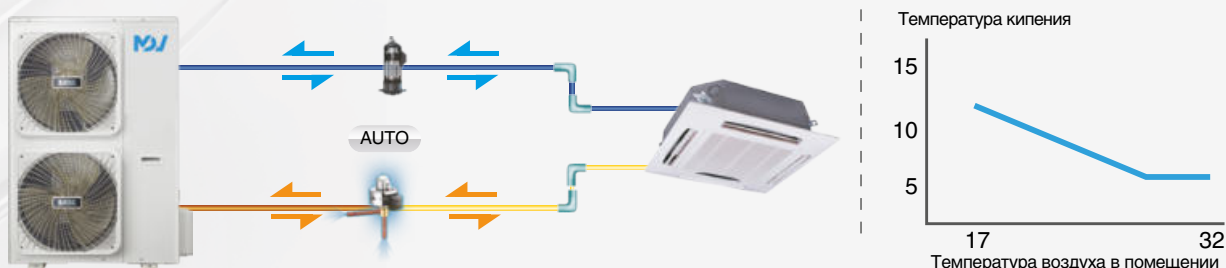

Принудительное ограничение энергопотребления

Если объект еще не введен в эксплуатацию полностью и существуют ограничения по допустимой потребляемой мощности всех инженерных систем, VRF-система VCRgo может временно функционировать с ограниченным максимальным уровнем энергопотребления в пределах от 40% до 100%.

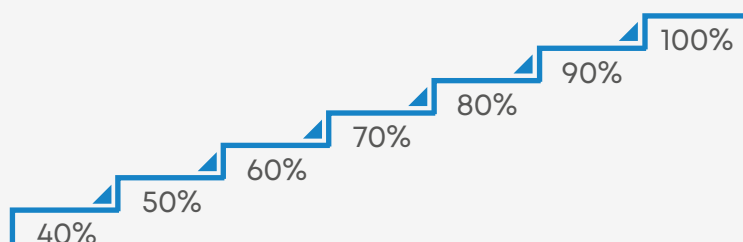

НАДЕЖНОСТЬ И НАИБОЛЬШИЙ В СВОЕМ СЕГМЕНТЕ СРОК ЭКСПЛУАТАЦИИ СИСТЕМЫ

ЗАЩИТА ОТ НЕПРАВИЛЬНОГО ПОДКЛЮЧЕНИЯ

Реализована защита от неправильного подключения электропитания, которая позволяет исключить электрические повреждения основной платы, модулей инверторов и в некоторых случаях компрессора.

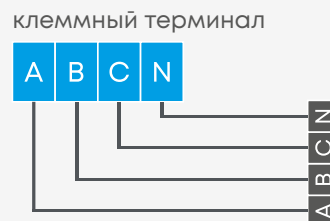

СИГНАЛ АВАРИИ

Наружные блоки VRF MDV VCpro оснащаются специальными контактами для выдачи сигнала об аварии. При возникновении неисправности или ошибки наружный блок замыкает контакты, и сигнал поступает на диспетчерский пункт, что позволяет значительно уменьшить время реагирования и быстро устранить неисправность.



АНТИКОРРОЗИЙНАЯ ОБРАБОТКА

Все наружные блоки VRF-системы VCpro MDV проходят стандартную антикоррозийную обработку Blue Fin, что позволяет увеличить срок эксплуатации и повышает эффективность работы системы.



Болты / Шурупы



Стальной корпус



Корпус блока электронных компонентов



Мотор вентилятора



Ламели теплообменника

КОМФОРТ И СООТВЕТСТВИЕ ТРЕБОВАНИЯМ ЗАКАЗЧИКА

ТОЧНОЕ УПРАВЛЕНИЕ ТЕМПЕРАТУРОЙ

В наружных блоках VRF серии VCpro установлено несколько ЭРВ (электронных регулирующих вентилей). Использование 3000-шаговых ЭРВ позволяет точно дозировать количество хладагента для поддержания стабильной температуры в помещении.



СНИЖЕНИЕ УРОВНЯ ШУМА НАРУЖНОГО БЛОКА: ФУНКЦИЯ «НОЧНОЙ РЕЖИМ»

Функция «ночной режим» позволяет снизить уровень шума наружного блока в вечернее и ночное время до уровня 39 дБ(А)*! Также доступен широкий выбор временных настроек функции «ночной режим». Это позволяет гибко подобрать время активации функции в зависимости от назначения объекта и времени наибольшего использования VRF-системы.

Работа функции «ночной режим»

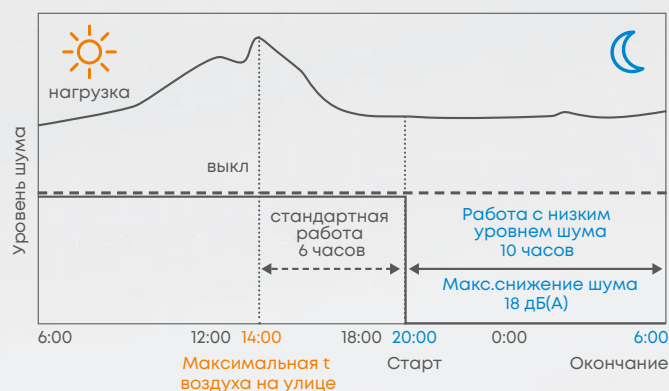

ТЕХНИЧЕСКИЕ ХАРАКТЕРИСТИКИ

Модель			MDVC-V200W/DRN1	MDVC-V224W/DRN1	MDVC-V260W/DRN1	MDVC-V280W/DRN1
Производительность	Охлаждение	кВт	20	22,4	26	28
Электропитание		В/Гц/Ф	380-415/3/50	380-415/3/50	380-415/3/50	380-415/3/50
Охлаждение	Номинальная потр. мощность	кВт	5,13	5,93	7,43	8,24
	EER	Вт/Вт	3,9	3,78	3,5	3,4
Рабочие показатели	Расход воздуха	м³/ч	-	-	-	-
	ESP (Стат. давление)	Па	7150	7150	7150	7150
	Уровень шума	дБ(А)	57	57	58	59
Хладагент	Тип		R410A	R410A	R410A	R410A
	Заводская заправка	кг	3,9	3,9	3,9	3,9
Размер	Ш x В x Г	мм	902x1327x370	902x1327x370	902x1327x370	902x1327x370
Размер в упаковке	Ш x В x Г		1030x1456x435	1030x1456x435	1030x1456x435	1030x1456x435
Вес нетто		кг	115	115	115	115
Вес брутто		кг	125	125	125	125
Диаметр труб	Жидкостная труба	мм (дюйм)	9,52 (3/8)	9,52 (3/8)	9,52 (3/8)	9,52 (3/8)
	Газовая труба		19,05 (3/4)	19,05 (3/4)	19,05 (3/4)	19,05 (3/4)
Диапазон наружных температур	Охлаждение	°С	-5 ~ 55	-5 ~ 55	-5 ~ 55	-5 ~ 55
	Нагрев	°С	-	-	-	-
Кол-во подключаемых внутренних блоков		шт.	10	13	15	16
Суммарная мощность подключаемых внутр.блоков		%	50-130	50-130	50-130	50-130

Необходимый межблочный кабель 3x0,75мм² в экране.

*На некоторых моделях наружных блоков поколения VCSpro.

**данные в таблицах получены при условиях, указанных в приложении

***данные для выбора сечения кабеля электропитания и автомата указаны в приложении

НАРУЖНЫЕ БЛОКИ МИНИ-VRF СЕРИИ V6 MINI D

ОХЛАЖДЕНИЕ И НАГРЕВ



8 кВт



10-12 кВт

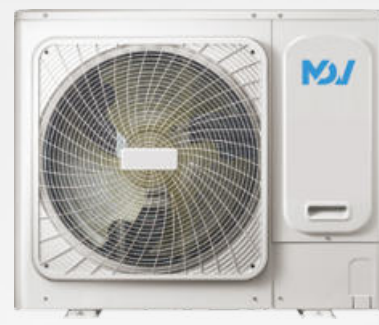

14-17,5 кВт

DC-inverter
Гарантия 3 года

от 8 кВт до 17,5 кВт

Модельный ряд наружных блоков **мини-VRF V6 mini** представлен одновентиляторными блоками с боковым выбросом воздуха производительностью от 8 до 17,5 кВт. Блоки могут устанавливаться на кронштейнах на фасаде здания.

ПРЕИМУЩЕСТВА

НАДЕЖНАЯ РАБОТА СИСТЕМЫ

Технология для охлаждения электрического блока управления снижает среднюю температуру компонентов примерно на 8 градусов, гарантируя стабильную и безопасную работу системы управления даже при температуре наружного воздуха +55 °С.

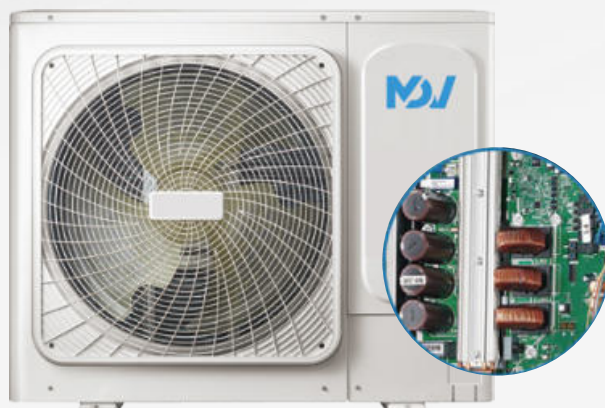

ШИРОКИЙ ТЕМПЕРАТУРНЫЙ ДИАПАЗОН

 Охлаждение

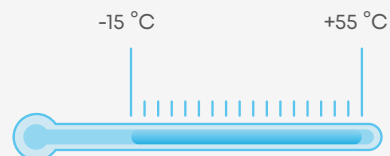

 Обогрев

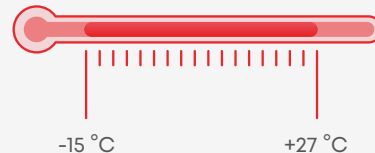

ПОЛНОСТЬЮ ИНВЕРТОРНАЯ VRF-СИСТЕМА

В мини-VRF-системах MDV серии V6 mini D применяются только высококачественные комплектующие собственного производства или известных мировых марок:

- Двухроторные DC-инверторные компрессоры GMCC;*
- DC-инверторные высокоэффективные двигатели вентиляторов.

Применение компрессоров и двигателей вентиляторов DC-инверторного типа позволяет повысить надежность и срок службы системы, снизить потребление электроэнергии.

Отсутствие пусковых токов предотвращает излишнюю нагрузку на электросеть, что особенно важно для однофазной сети, и повышенный износ элементов оборудования.



DC-инверторный двигатель вентилятора

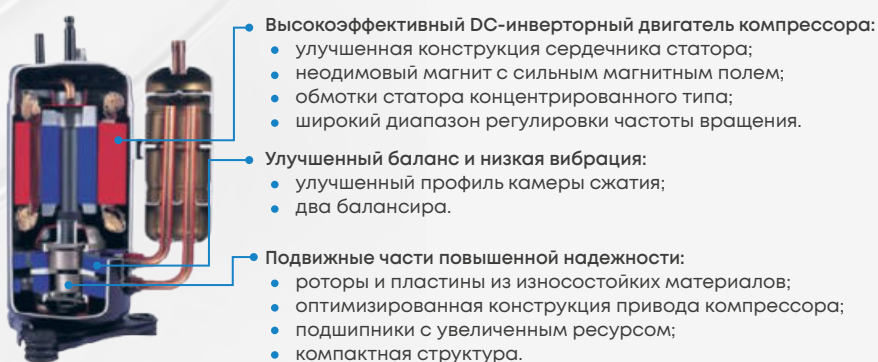

Двухроторный инверторный компрессор

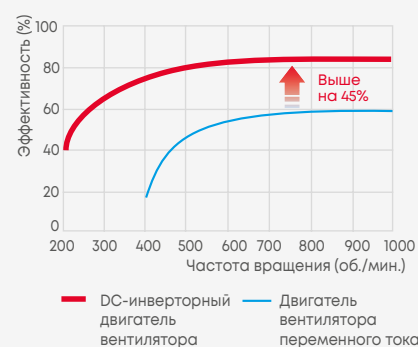

ПОДКЛЮЧЕНИЕ ДО 9 ВНУТРЕННИХ БЛОКОВ

К одному наружному блоку можно подключить до 9 внутренних*. Это позволяет использовать лишь одну систему (один внешний блок) для кондиционирования сразу нескольких небольших помещений. За счёт этого обеспечивается гибкость применения в тех случаях, когда место на фасаде здания или технических балконах ограничено.

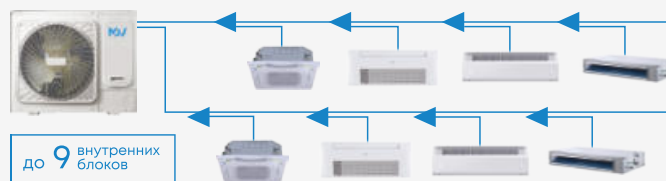

АРХИТЕКТУРА V6 И ВОЗМОЖНОСТЬ ИНТЕГРАЦИИ В СИСТЕМУ ДИСПЕТЧЕРИЗАЦИИ

Использование архитектуры V6 позволяет расширить возможности управления, включая интеграцию в систему диспетчеризации IMM Pro для общего управления, в том числе для поблочного учета электроэнергии. Система диспетчеризации IMM Pro представляет собой собственную разработку завода-изготовителя VRF-систем MDV. Основной составляющей системы диспетчеризации IMM Pro является программное обеспечение IMMP-S. В качестве промежуточного шлюза между VRF-системой и компьютером с установленным программным обеспечением могут выступать как специальный шлюз IMMP-M (IMMP-VAC(A)), так и центральный пульт управления ССМ-270В/WS(В). Более подробную информацию смотрите на странице 109.

* Для модели 15,5 кВт.

РАСШИРЕННЫЙ НАБОР ИНФОРМАЦИОННЫХ СООБЩЕНИЙ НА ДИСПЛЕЕ ПЛАТЫ НАРУЖНОГО БЛОКА

В соответствии с архитектурой V6 используется более полный и точный набор информационных сообщений, защит и кодов ошибок, что даёт возможность выполнения диагностики в более короткий срок.

АВТОМАТИЧЕСКАЯ АДРЕСАЦИЯ ВНУТРЕННИХ БЛОКОВ

Автоматическая адресация внутренних блоков позволяет упростить пусконаладку VRF-системы, так как избавляет от необходимости выставления адреса на каждом внутреннем блоке вручную.

Автоматическая адресация



ПРЕЦИЗИОННАЯ ТЕХНОЛОГИЯ КОНТРОЛЯ БАЛАНСА МАСЛА

В наружных блоках есть программа, позволяющая контролировать баланс масла в системе с прецизионной точностью. Хладагент высокого давления вместе с маслом подается из компрессора в маслоотделитель, отделение масла достигает 99%. Программа возврата масла работает в режимах охлаждения, осушения и обогрева. Периодичность включения режима возврата масла определяется множеством параметров, время включения рассчитывает программа. Например, если в течение восьмичасового рабочего дня все внутренние блоки работали постоянно, то после их выключения сработает программа возврата масла, примерное время работы которой – 10-15 минут.

ТЕХНИЧЕСКИЕ ХАРАКТЕРИСТИКИ

Модель			MDVO- Mi180V2R1D(D)	MDVO- Mi100V2R1D(D)	MDVO- Mi120V2R1D(D)	MDVO- Mi140V2R1D(D)	MDVO- Mi160V2R1D(D)	MDVO- Mi180V2R1D(D)
Производительность	Охлаждение	кВт	8	10	12	14	15.5	17.5
	Нагрев		9	12	14	16	18	19.5
Электропитание		В/Гц/Ф	220-240/50/1					
Охлаждение	Номинальная потр. мощность	кВт	2.00	2.55	3.10	3.75	4.80	5.20
	EER	Вт/Вт	4.00	3.92	3.87	3.73	3.23	3.37
Нагрев	Номинальная потр. мощность	кВт	1.95	2.97	3.45	3.85	4.65	5.00
	COP	Вт/Вт	4.62	4.04	4.06	4.16	3.87	3.90
Компрессор	Тип	DC инвертор						
	Количество	1						
Вентилятор	Тип двигателя	DC						
	Количество	1						
Рабочие показатели	Расход воздуха	м³/ч	3700	5200	5000	5200	5000	5300
	Уровень звукового давления	дБ(А)	54		56			57
Хладагент	Тип	R410A						
	Заводская заправка	кг	1.7	2.3	2.4	3.1	3.6	4.6
Размер	Ш x В x Г	мм	910x712x426		950x840x440			1040x865x523
Размер в упаковке	Ш x В x Г		1045x810x485		1025x950x510			1120x980x560
Вес нетто		кг	49.0	59.5	63.0	75.0	77.5	91.0
Вес брутто			53.0	66.5	70.0	82.0	84.5	99.0
Диаметр труб	Жидкостная труба	мм (дюйм)	9.52 (3/8)	9.52 (3/8)	9.52 (3/8)	9.52 (3/8)	9.53 (3/8)	9.53 (3/8)
	Газовая труба		15.9 (5/8)	15.9 (5/8)	15.9 (5/8)	15.9 (5/8)	19.1 (3/4)	19.1 (3/4)
Рабочий диапазон температур наружного воздуха	Охлаждение	°C	-15~55					
	Нагрев		-15~27					
Кол-во подключаемых внутренних блоков		шт.	4	6	7	8	9	
Суммарная мощность подключаемых внутр. блоков		%	45~130					

Необходимый межблочный кабель 3x0,75мм² в экране.
*данные в таблицах получены при условиях, указанных в приложении

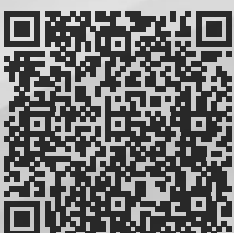

VRF-СИСТЕМА СЕРИИ V6 mini D НА САЙТЕ MDV:
ОПИСАНИЕ, ТЕХНИЧЕСКИЕ ХАРАКТЕРИСТИКИ
И ТЕХНИЧЕСКАЯ ДОКУМЕНТАЦИЯ.

ВОДООХЛАЖДАЕМЫЕ НАРУЖНЫЕ БЛОКИ VRF СЕРИИ V4+W

ОХЛАЖДЕНИЕ И НАГРЕВ



DC-inverter Гарантия 3 года

от 25,2 кВт до 100,5 кВт

Модельный ряд модульных наружных блоков VRF с жидкостным охлаждением конденсатора **серии V4+W** включает блоки модульного исполнения производительностью 25.2, 28 и 33.5кВт. Максимальная мощность модуля из 3-х блоков – 100.5 кВт (36 HP). В наружном блоке с жидкостным охлаждением происходит теплообмен между теплоносителем (подается по системе труб, аналогичной применяемой в системе чиллер-фанкойл) и хладагентом (подается по стандартным фреоновым магистралям, используется для работы VRF-системы). Блоки V4+W совместимы с внутренними блоками серии V8, произведенными после 1 апреля 2024.

➤ ПРЕИМУЩЕСТВА

КРУГЛОГОДИЧНОЕ ПРИМЕНЕНИЕ

Технология жидкостного охлаждения позволяет использовать данный тип оборудования круглогодично (при применении в качестве теплоносителя растворов гликолей). Водоохлаждаемая VRF-система является одним из лучших решений для поддержания необходимых климатических условий в дата-центрах, помещениях с телекоммуникационным и серверным оборудованием, а также в высотных зданиях, где невозможно разместить наружные блоки обычных VRF систем на фасадах и открытых технических этажах

ДОЛГИЙ СРОК СЛУЖБЫ ОБОРУДОВАНИЯ

В системе V4+W автоматически действует программа выравнивания моточасов для наружных блоков внутри одной системы, что обеспечивает стабильную работу оборудования и долгий срок службы.

КОМПАКТНЫЙ ДИЗАЙН И ЛЕГКИЙ ВЕС

Водоохлаждаемые наружные блоки системы V4+W имеют малые габариты и низкий вес (в 1.5 раза меньше, чем у воздухоохлаждаемых аналогов). Блоки могут быть установлены в узком пространстве (в том числе друг над другом для экономии пространства, при достаточной высоте помещения).

ТЕХНИЧЕСКИЕ ХАРАКТЕРИСТИКИ

Модель			MDVS-252W/DRN1	MDVS-280W/DRN1	MDVS-335W/DRN1
Производительность	Охлаждение	кВт	25.2	28	33.5
	Нагрев		27	31.5	37.5
Электропитание		В/Гц/Ф	380-415/50/3		
Охлаждение	Номинальная потр. мощность	кВт	4.8	6.1	8
	Нагрев		Номинальная потр. мощность	4.45	5.83
EER		Вт/Вт	5.25	4.59	4.19
COP			6.07	5.4	4.81
IPLV			5.9	5.8	5.8
Рабочие показатели	Расход воды	м ³ /ч	5.4	6	7.2
	Температура воды на входе	°С	+7 ~ +45		
	Уровень шума	дБ(А)	51	52	
Хладагент	Тип		R410a		
	Заводская заправка	кг	2		
Размер	Ш x В x Г	мм	780x1000x550		
Размер в упаковке	Ш x В x Г		845x1170x600		
Вес нетто		кг	146		147
Вес брутто			155		156
Диаметр труб	Жидкостная труба	мм (дюйм)	12.7 (1/2)		15.9 (5/8)
	Газовая труба		25.4 (1)		31.75 (1 1/4)
	Масляная балансировочная труба		6.35 (1/4)		

Необходимый межблочный кабель 3x0,75мм² в экране.

*данные в таблицах получены при условиях, указанных в приложении

**данные для выбора сечения кабеля электропитания и автомата указаны в приложении

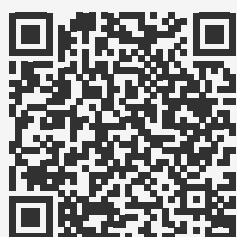

ПОДРОБНАЯ
ИНФОРМАЦИЯ О СЕРИИ

NDJ

КОМПРЕССОРНО- КОНДЕНСАТОРНЫЕ БЛОКИ

- Модульные инверторные ККБ
- Инверторные ККБ с боковым выбросом воздуха
- Инверторные ККБ малой производительности

НАРУЖНЫЕ БЛОКИ VRF СЕРИИ VCmax



DC-inverter
Гарантия 3 года

Только охлаждение
от 22,4 кВт до 255 кВт

Наружные блоки VRF-системы серии VCmax представлены блоками модульного исполнения от 22,4 до 85 кВт. В одну систему можно объединять до трех модулей, таким образом, максимальная холодопроизводительность системы составит 255 кВт. VRF-система сочетает в себе такие инновационные технологии как HyperLink, ShieldBox, SuperSense. Это надежное и современное решение также обеспечивает существенное снижение финансовых затрат по сравнению с системами «холод-тепло».

УНИВЕРСАЛЬНОЕ РЕШЕНИЕ: VRF И ККБ

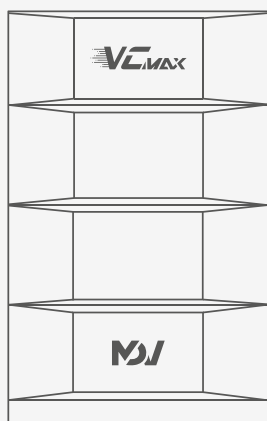

VCMAX - УНИВЕРСАЛЬНОЕ РЕШЕНИЕ ДЛЯ VRF-СИСТЕМ И МНОГОКОНТУРНЫХ ИСПАРИТЕЛЕЙ ПРИТОЧНЫХ УСТАНОВОК

Большие допустимые длины трасс и перепады высот позволяют разместить наружные и внутренние блоки на значительном расстоянии друг от друга. А при использовании наружного блока в качестве ККБ вентиляционную установку можно разместить в непосредственной близости от обслуживаемых помещений и существенно сэкономить на прокладке протяженных воздуховодов.

ТЕХНИЧЕСКИЕ ХАРАКТЕРИСТИКИ:

Модель			MDVO- VCM224V2R1A	MDVO- VCM280V2R1A	MDVO- VCM335V2R1A	MDVO- VCM400V2R1A	MDVO- VCM450V2R1A	MDVO- VCM500V2R1A
Производительность	Охлаждение	кВт	22.4	28.0	33.5	40.0	45.0	50.0
Электропитание		В/Гц/Ф	380-415/50/3					
Охлаждение	Номинальная потр. мощность	кВт	4.8	6.8	8.8	9.7	12.3	13.4
	EER	Вт/Вт	4.65	4.14	3.81	4.12	3.67	3.74
Компрессор	Тип		GMCC EVI DC-inverter					
	Количество		1					
Вентилятор	Тип двигателя		DC					
	Количество		1					
Рабочие показатели	ESP (Стат. давление)	Па	0-20 (стандарт) / 20-120 (опция)					
	Расход воздуха	м³/ч	12600		13500	15600		16500
	Уровень звукового давления	дБ(А)	57	58	60		61	62
Хладагент	Тип		R410A					
	Заводская заправка	кг	7.4			8.4		10
Размер	Ш x В x Г	мм	940x1760x825					
Размер в упаковке	Ш x В x Г		1010x1945x890					
Вес нетто		кг	185			200		212
Вес брутто			200			215		232
Диаметр труб	Жидкостная труба	мм	12.7			15.9		
	Газовая труба	(дюйм)	25.4			28.6		
Диапазон наружных температур	Охлаждение	°С	-15 ~ +55					
Кол-во подключаемых внутренних блоков		шт.	13	16	19	23	26	29
Суммарная мощность подключаемых внутр. блоков		%	50 - 100					

Модель			MDVO- VCM560V2R1A	MDVO- VCM615V2R1A	MDVO- VCM670V2R1A	MDVO- VCM730V2R1A	MDVO- VCM785V2R1A	MDVO- VCM850V2R1A
Производительность	Охлаждение	кВт	56	61.5	67	73	78.5	85
Электропитание		В/Гц/Ф	380-415/50/3					
Охлаждение	Номинальная потр. мощность	кВт	17.4	17.3	19.0	19.4	22.3	26.4
	EER	Вт/Вт	3.21	3.55	3.52	3.76	3.52	3.22
Компрессор	Тип		GMCC EVI DC-inverter					
	Количество		1			2		
Вентилятор	Тип двигателя		DC					
	Количество		1	2				
Рабочие показатели	ESP (Стат. давление)	Па	0-20 (стандарт) / 20-120 (опция)					
	Расход воздуха	м³/ч	16500	21500			22000	
	Уровень звукового давления	дБ(А)	63			64		
Хладагент	Тип		R410A					
	Заводская заправка	кг	10	12.8			15.4	
Размер	Ш x В x Г	мм	940x1760x825			1340x1760x825		
Размер в упаковке	Ш x В x Г		1010x1945x890			1410x1945x890		
Вес нетто		кг	225	260			325	
Вес брутто			245	285			350	
Диаметр труб	Жидкостная труба	мм	15.9	19.1			22.2	
	Газовая труба	(дюйм)	28.6	31.8				
Диапазон наружных температур	Охлаждение	°С	-15 ~ +55					
Кол-во подключаемых внутренних блоков		шт.	33	36	39	43	46	50
Суммарная мощность подключаемых внутр. блоков		%	50 - 100					

СЕРИЯ VCpro

ТОЛЬКО ОХЛАЖДЕНИЕ

С БОКОВЫМ ВЫБРОСОМ ВОЗДУХА



DC-inverter
Гарантия 3 года

от 20 кВт до 28 кВт

Серия наружных блоков VCpro – это универсальное решение для для VRF-систем и многоконтурных испарителей приточных установок. Серия представлена четырьмя блоками индивидуального исполнения с боковым выбросом воздуха от 20 кВт до 28 кВт. Наружные блоки VCpro работают только в режиме охлаждения и имеют широкий температурный диапазон от -5 до +55 °С.

НАДЕЖНОСТЬ И НАИБОЛЬШИЙ В СВОЕМ СЕГМЕНТЕ СРОК ЭКСПЛУАТАЦИИ СИСТЕМЫ

АНТИКОРРОЗИЙНАЯ ОБРАБОТКА

Все наружные блоки VRF-системы VCpro MDV проходят стандартную антикоррозионную обработку Blue Fin, что позволяет увеличить срок эксплуатации и повышает эффективность работы системы.



Болты / Шурупы



Стальной корпус



Корпус блока электронных компонентов



Мотор вентилятора

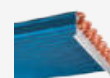

Ламели теплообменника

СИГНАЛ АВАРИИ

Наружные блоки VRF MDV VCrго оснащаются специальными контактами для выдачи сигнала об аварии. При возникновении неисправности или ошибки наружный блок замыкает контакты, и сигнал поступает на диспетчерский пункт, что позволяет значительно уменьшить время реагирования и быстро устранить неисправность.



ЗАЩИТА ОТ НЕПРАВИЛЬНОГО ПОДКЛЮЧЕНИЯ

Реализована защита от неправильного подключения электропитания, которая позволяет исключить электрические повреждения основной платы, модулей инверторов и в некоторых случаях компрессора.

клеммный терминал

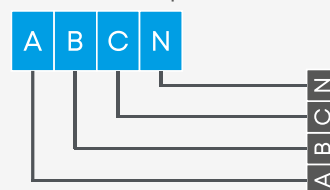

ТЕХНИЧЕСКИЕ ХАРАКТЕРИСТИКИ

Модель			MDVC-V200W/DRN1	MDVC-V224W/DRN1	MDVC-V260W/DRN1	MDVC-V280W/DRN1
Производительность	Охлаждение	кВт	20	22,4	26	28
Электропитание		В/Гц/Ф	380-415/3/50	380-415/3/50	380-415/3/50	380-415/3/50
Охлаждение	Номинальная потр. мощность	кВт	5,13	5,93	7,43	8,24
	EER	Вт/Вт	3,9	3,78	3,5	3,4
Рабочие показатели	Расход воздуха	м³/ч	-	-	-	-
	ESP (Стат. давление)	Па	7150	7150	7150	7150
	Уровень шума	дБ(А)	57	57	58	59
Хладагент	Тип		R410A	R410A	R410A	R410A
	Заводская заправка	кг	3,9	3,9	3,9	3,9
Размер	Ш x В x Г	мм	902x1327x370	902x1327x370	902x1327x370	902x1327x370
Размер в упаковке	Ш x В x Г		1030x1456x43	1030x1456x43	1030x1456x43	1030x1456x43
Вес нетто		кг	115	115	115	115
Вес брутто			125	125	125	125
Диаметр труб	Жидкостная труба	мм (дюйм)	9,52 (3/8)	9,52 (3/8)	9,52 (3/8)	9,52 (3/8)
	Газовая труба		19,05 (3/4)	19,05 (3/4)	19,05 (3/4)	19,05 (3/4)
Диапазон наружных температур	Охлаждение	°С	-5 ~ 55	-5 ~ 55	-5 ~ 55	-5 ~ 55
	Нагрев	°С	-	-	-	-
Кол-во подключаемых внутренних блоков		шт.	10	13	15	16
Суммарная мощность подключаемых внутр.блоков		%	50%-130%	50%-130%	50%-130%	50%-130%

Необходимый межблочный кабель 3x0,75мм² в экране.

*На некоторых моделях наружных блоков поколения VCrго.

**данные в таблицах получены при условиях, указанных в приложении

***данные для выбора сечения кабеля электропитания и автомата указаны в приложении

НАРУЖНЫЕ БЛОКИ СЕРИИ QUANTUM



DC-inverter
Гарантия 3 года

Охлаждение: от 20 кВт до 28 кВт
Охлаждение и нагрев: от 20 кВт до 67 кВт

Инверторные промышленные наружные блоки серии MDV Quantum идеально подходят для систем вентиляции в качестве компрессорно-конденсаторного блока. Наружные блоки работающие в режиме «только холод» и «тепло-холод» позволяют выбрать максимально подходящий наружный блок для системы вентиляционной системы. Инверторная технология регулирования производительности позволяет точно поддерживать необходимые температурные условия.

ПРЕИМУЩЕСТВА

ТЕХНОЛОГИЯ ПОЛНЫЙ DC-ИНВЕРТОР

В наружных блоках используется полностью инверторный компрессор постоянного тока для достижения высокоточной плавной регулировки скорости в соответствии с работой системы это гарантирует, что система всегда находится в оптимальном состоянии, работает более эффективно, более стабильно и с меньшим шумом.

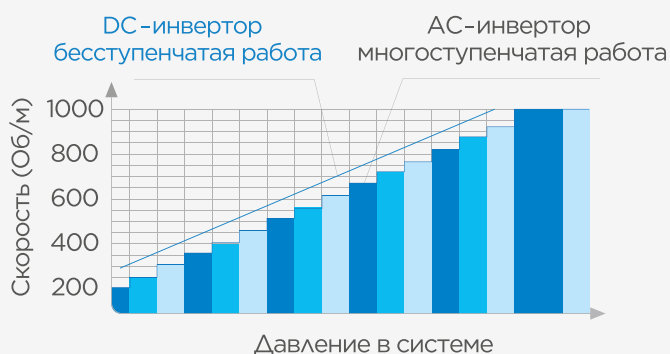
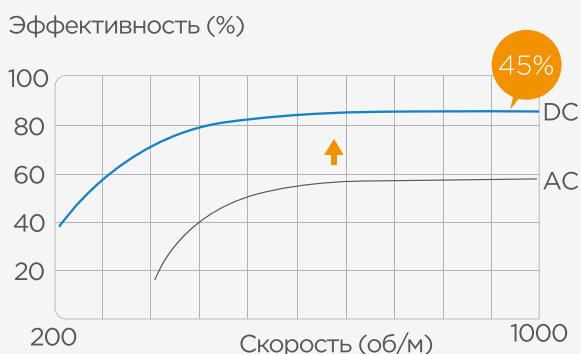

РАЗНОБРАЗНЫЕ РЕШЕНИЯ ДЛЯ УПРАВЛЕНИЯ

Наружный блок может быть подключен к центральному контроллеру для управления внутренними блоками системы или к сторонней системе управления через шлюз BMS.

До 8 систем
могут быть подключены
на один порт

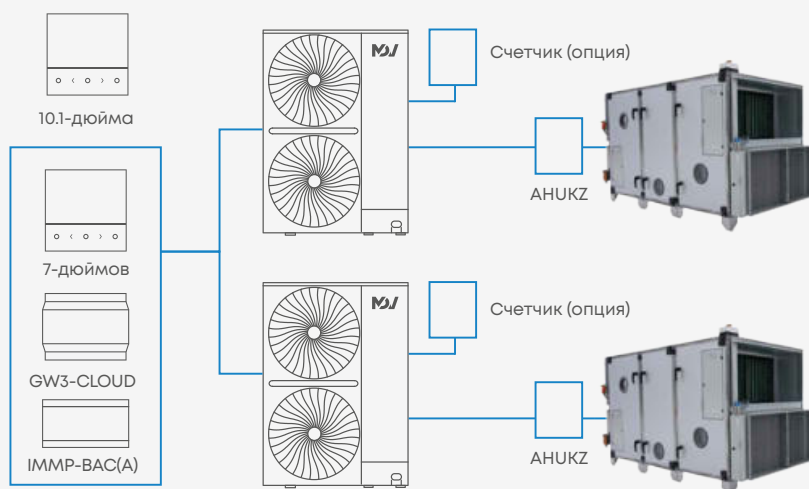

ТЕХНИЧЕСКИЕ ХАРАКТЕРИСТИКИ

ТОЛЬКО ОХЛАЖДЕНИЕ

Модель			MDVOS-68CVR1B	MDVOS-76CVR1B	MDVOS-96CVR1B
Производительность	Охлаждение	кВт	20	22.4	28
	Нагрев		-	-	-
Электропитание		В/Гц/Ф	380-415/50/3	380-415/50/3	380-415/50/3
Охлаждение	Номинальная потр. мощность	кВт	5.13	5.93	8.24
	EER	Вт/Вт	3.9	3.78	3.4
Нагрев	Номинальная потр. мощность	кВт	-	-	-
	COP	Вт/Вт	-	-	-
Компрессор	Тип		DC inverter	DC inverter	DC inverter
	Количество		1	1	1
Вентилятор	Тип двигателя		AC	AC	AC
	Количество		2	2	2
Рабочие показатели	Расход воздуха	м³/ч	7150	7150	7150
	Уровень звукового давления	дБ(А)	57	57	59
Хладагент	Тип		R410A	R410A	R410A
	Заводская заправка	кг	3.9	3.9	3.9
Размер	Ш x В x Г	мм	902 x 1327 x 370	902 x 1327 x 370	902 x 1327 x 370
Размер в упаковке	Ш x В x Г		1030 x 1456 x 435	1030 x 1456 x 435	1030 x 1456 x 435
Вес нетто		кг	115	115	115
Вес брутто			125	125	125
Диаметр труб	Жидкостная труба	мм (дюйм)	9.52 (3/8)	9.52 (3/8)	9.52 (3/8)
	Газовая труба		19.05 (3/4)	19.05 (3/4)	19.05 (3/4)
Рабочий диапазон температур наружного воздуха	Охлаждение	°С	-5~55	-5~55	-5~55
Кол-во подключаемых внутренних блоков		шт.	1~3	1~3	1~4
Суммарная мощность подключаемых внутр. блоков		%	100%	100%	100%

Модель			MDVOS-68HVR1A	MDVOS-76HVR1A	MDVOS-96HVR1A	MDVOS-120HVR1A
Производительность	Охлаждение	кВт	20	22.4	28.5	33.5
	Нагрев		22.5	25	31.5	37.5
Электропитание		В/Гц/Ф	380-415/50/3	380-415/50/3	380-415/50/3	380-415/50/3
Охлаждение	Номинальная потр. мощность	кВт	5.6	6.3	8.4	9.2
	EER	Вт/Вт	3.57	3.56	3.39	3.64
Нагрев	Номинальная потр. мощность	кВт	5.4	6	8.1	9.2
	COP	Вт/Вт	4.17	4.17	3.89	4.08
Компрессор	Тип		DC inverter	DC inverter	DC inverter	DC inverter
	Количество		1	1	1	1
Вентилятор	Тип двигателя		DC	DC	DC	DC
	Количество		2	2	2	2
Рабочие показатели	Расход воздуха	м³/ч	9000	9000	11000	11000
	Уровень звукового давления	дБ(А)	58	58	60	61
Хладагент	Тип		R410A	R410A	R410A	R410A
	Заводская заправка	кг	6.5	6.5	6.5	6.5
Размер	Ш x B x Г	мм	1120×1558×528	1120×1558×528	1120×1558×528	1120×1558×528
Размер в упаковке	Ш x B x Г		1270×1720×565	1270×1720×565	1270×1720×565	1270×1720×565
Вес нетто		кг	143	143	144	157
Вес брутто		кг	159	159	160	173
Диаметр труб	Жидкостная труба	мм	12.7 (1/2)	12.7 (1/2)	12.7 (1/2)	12.7 (1/2)
	Газовая труба	(дюйм)	19.05 (3/4)	19.05 (3/4)	22.2 (7/8)	22.2 (7/8)
Рабочий диапазон температур наружного воздуха	Охлаждение	°C	-5~55	-5~55	-5~55	-5~55
	Нагрев		-20~24	-20~24	-20~24	-20~24
Кол-во подключаемых внутренних блоков		шт.	1~3	1~3	1~4	1~4
Суммарная мощность подключаемых внутр. блоков		%	100%	100%	100%	100%

Модель			MDVOS-150HVR1A	MDVOS-192HVR1A	MDVOS-250HVR1A
Производительность	Охлаждение	кВт	45	56	67
	Нагрев		50	63	75
Электропитание		В/Гц/Ф	380-415/50/3	380-415/50/3	380-415/50/3
Охлаждение	Номинальная потр. мощность	кВт	12	16.3	19.7
	EER	Вт/Вт	3.75	3.4	3.44
Нагрев	Номинальная потр. мощность	кВт	11.1	15.3	17.5
	COP	Вт/Вт	4.5	4.08	4.12
Компрессор	Тип		DC inverter	DC inverter	DC inverter
	Количество		1	1	1
Вентилятор	Тип двигателя		DC	DC	DC
	Количество		2	2	2
Рабочие показатели	ESP (Статическое давление)	Па	0-35 (35-80 опция)	0-35 (35-80 опция)	0-35 (35-80 опция)
	Расход воздуха	м³/ч	12500	18500	19000
Хладагент	Тип		R410A	R410A	R410A
	Заводская заправка	кг	8	8.5	9.7
Размер	Ш x B x Г	мм	1130×1760×580	1250×1760×580	1250×1760×580
Размер в упаковке	Ш x B x Г		1210×1916×597	1330×1916×597	1330×1916×597
Вес нетто		кг	192	233	238
Вес брутто		кг	206	238	253
Диаметр труб	Жидкостная труба	мм	15.9 (5/8)	15.9 (5/8)	15.9 (5/8)
	Газовая труба	(дюйм)	28.6 (1 1/8)	28.6 (1 1/8)	28.6 (1 1/8)
Рабочий диапазон температур наружного воздуха	Охлаждение	°C	-15~55	-15~55	-15~55
	Нагрев		-30~30	-30~30	-30~30
Кол-во подключаемых внутренних блоков		шт.	1~4	1~4	1~4
Суммарная мощность подключаемых внутр. блоков		%	100%	100%	100%

КОМПЛЕКТЫ ДЛЯ ПОДКЛЮЧЕНИЯ ПРИТОЧНЫХ УСТАНОВОК АНУКЗ



[ПОДРОБНЕЕ О СЕРИИ](#)



УПРАВЛЕНИЕ



Проводной пульт дистанционного управления WDC3-86S

[в комплекте](#)

ОПЦИИ

- Беспроводной пульт дистанционного управления RM12F1*, с держателем

АНУКЗ-F — комплект подключения приточных установок нового поколения, разработанный специально для наружных блоков VRF серии V8.

Данный комплект обеспечивает полную интеграцию секции непосредственного охлаждения (испарителя) приточной вентиляционной установки в систему VRF. Он поддерживает высокоскоростной протокол обмена данными Hyperlink и оснащён функцией META 2.0 для интеллектуального управления температурой кипения хладагента, что повышает общую энергоэффективность и точность поддержания климатических параметров.

В стандартную комплектацию входят все необходимые компоненты для монтажа и управления:

Модули АНУКЗ имеют класс защиты IPX0, и должны устанавливаться в помещениях.

АНУКЗ-F — универсальный комплект с модульной архитектурой, предназначенный для работы с широким диапазоном мощностей одноконтурных испарителей — от 1,8 до 336 кВт.

Ключевые функции и возможности:

- Гибкое управление: Производительность может регулироваться как с помощью комплектного проводного пульта, так и посредством внешних сигналов:
- Аналоговый сигнал 0–10 В для задания мощности.
- Аналоговый сигнал 0–10 В для поддержания нужной температуры воздуха в канале.
- Поддержка функции META 2.0 (система управления переменной температурой кипения/конденсации хладагента) для оптимизации работы в изменяющихся условиях.
- Широкий рабочий диапазон: Обеспечивает поддержание температуры воздуха после испарителя в заданном диапазоне от +10°C до +30°C.

Модель			АНУКЗ-00F	АНУКЗ-01F	АНУКЗ-02F	АНУКЗ-03F	АНУКЗ-04F
Для теплообменников с производительностью	Охлаждение	кВт	1.8 - 9	9-20	20 - 36	36 - 56	56-168
Электропитание		В/Гц/Ф	220-240/50/1				
Хладагент		Тип	R410A				
Размер		Ш x В x Г	479x384x134				
Размер в упаковке		Ш x В x Г	565x470x220				
Вес нетто		кг	6.2	6.2	6.4	6.4	6.6
Вес брутто			8.8	8.8	9.0	9.0	9.2
Диаметр труб	Жидкостная труба	мм (дюйм)	9.53 (3/8)			12.7 (1/2)	
Температура воздуха на входе в теплообменник вентиляции	Охлаждение	°C	17 ~ 43				
	Нагрев	°C	5 ~ 30				
Контроль температуры воздуха на выходе из теплообменника вентиляции		°C	10~30				
Контроль производительности наружного блока по 0-10 В		°C	0~100%. шаг 10%				

* Имеется широкий выбор аксессуаров, опциональных индивидуальных и центральных пультов управления, подробнее на стр. 16-18.

ИНВЕРТОРНЫЕ КОМПРЕССОРНО-КОНДЕНСАТОРНЫЕ БЛОКИ МАЛОЙ ПРОИЗВОДИТЕЛЬНОСТИ



МОДУЛИ ДЛЯ ПОДКЛЮЧЕНИЯ
К ПРИТОЧНЫМ УСТАНОВКАМ

DC-inverter
Гарантия 1 год

от 2,34 кВт до 16,12 кВт

Компрессорно-конденсаторные блоки инверторного типа с возможностью работы на охлаждение и нагрев представлены модельным рядом из 8 моделей производительностью от 2,05 кВт до 15,68 кВт. Работают в режиме охлаждения или нагрева. Подключение к приточным установкам осуществляется с помощью модуля для подключения к приточным установкам АНУК-8142. Блоки оснащены функцией регулировки производительности по сигналу 0-10 В, выходом для выдачи сигнала аварии и выходом сигнала о включении режима оттайки, имеют функцию защиты от обмерзания теплообменника и полный набор защит для предотвращения преждевременного выхода из строя.

ПРЕИМУЩЕСТВА

ПРОСТОЕ ПОДКЛЮЧЕНИЕ

- Компрессорно-конденсаторные блоки напрямую соединяются с испарителями приточных установок фреоновой магистралью;
- Управляющий сигнал 0-10В формируется автоматикой приточной установки и через модуль АНУК поступает на инверторный компрессорно-конденсаторный блок.



- ЭРВ расположен в наружном блоке. Установка дополнительных регулирующих вентилей не требуется.

БОЛЬШИЕ ДЛИНЫ ТРАСС

Инверторные компрессорно-конденсаторные блоки малой производительности позволяют прокладывать фреонпровод от ККБ до секции охлаждения вентиляционной установки протяженностью до 25 м (у моделей производительностью 7, 9, 12 кВтУ) и до 75 метров у моделей производительностью 36, 48, 60 кВтУ.

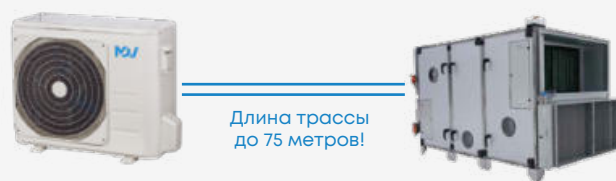

ВОЗМОЖНОСТЬ РЕГУЛИРОВАНИЯ ПРОИЗВОДИТЕЛЬНОСТИ ПО СИГНАЛУ 0-10 В (РЕГУЛИРОВАНИЕ ПРОИЗВОДИТЕЛЬНОСТИ НАРУЖНОГО БЛОКА);

Инверторные компрессорно-конденсаторные блоки оснащены разъемом для прямой регулировки производительности наружного блока с помощью сигнала 0-10 В. Приточная установка может самостоятельно отслеживать необходимый уровень производительности и сообщать об этом комплексу АНУК и инверторному компрессорно-конденсаторному блоку.



ВЫХОД СИГНАЛА АВАРИИ

Инверторные компрессорно-конденсаторные блоки оснащены разъемом (типа «сухой контакт») для вывода сигнала аварии, который можно подключить к автоматике приточной установки. Это позволит вовремя остановить работу системы при возникновении ошибки и предотвратить поломку.



РАБОТА В РЕЖИМЕ ОХЛАЖДЕНИЯ И НАГРЕВА

Инверторные компрессорно-конденсаторные блоки оснащены функцией теплового насоса и могут работать не только в режиме охлаждения, но и нагрева!



ВЫХОД СИГНАЛА О ВКЛЮЧЕНИИ РЕЖИМА ОТТАЙКИ

Модули АНУК для подключения к приточным установкам оснащены разъемом для вывода сигнала о включении режима оттайки наружного блока.



ШИРОКИЙ ТЕМПЕРАТУРНЫЙ ДИАПАЗОН

при работе в режиме рециркуляции воздуха в помещении.

 Охлаждение

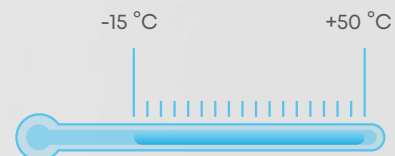

 Обогрев

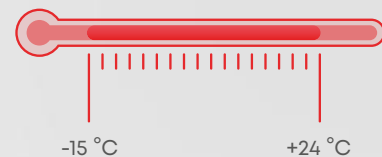

ПОЛНЫЙ НАБОР ЗАЩИТ

Микроконтроллеры компрессорно-конденсаторного блока и модуля АНУК в режиме реального времени отслеживают параметры работы системы и при возникновении ошибки или неисправности немедленно останавливают ее работу, чтобы предотвратить поломку. Коды ошибок индицируются на модуле АНУК и компрессорно-конденсаторном блоке. Кроме того, все инверторные компрессорно-конденсаторные блоки оснащены защитой от обмерзания теплообменника.



ИНВЕРТОРНАЯ ТЕХНОЛОГИЯ

Благодаря инверторному принципу регулирования производительности компрессора и вентилятора инверторные ККБ плавно регулируют и точно поддерживают температуру приточного воздуха, а также не нагружают электросеть пусковыми токами.

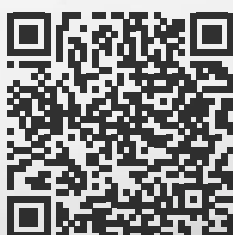

ПОДРОБНАЯ
ИНФОРМАЦИЯ О СЕРИИ

ТЕХНИЧЕСКИЕ ХАРАКТЕРИСТИКИ

Модель наружного блока		MDOAJ-07HFN8	MDOAJ-09HFN	MDOAJ-12HFN8	MDOAJ-18HFN8	MDOUN-24HFN8	MDOU-36HFN8	MDOUN-48HFN8	MDOUN-60HFN8	
Модель соединительного комплекта		АНУК-8142								
Холодо-производительность	кВт	2.05	2.64	3.52	5.28	7.03	10.55	14.07	15.68	
Тепло-производительность		2.34	2.93	3.81	5.4	7.62	11.14	16.12	18.17	
Количество контуров	шт.	1								
Электропитание	В/Гц/Ф	220-240/50/1					380-415/50/3			
Номинальная потребляемая мощность (охл)	кВт	0.62	0.82	1.35	1.60	2.19	3.76	4.38	5.58	
Номинальный потребляемый ток (охл)	А	3	3.8	6.3	7.1	10.2	6.5	8	8.8	
Номинальная потребляемая мощность (нагр)	кВт	0.64	0.79	1.19	1.39	1.9	3	4.47	5.03	
Номинальный потребляемый ток (нагр)	А	3.2	3.7	5.4	6.1	8.5	5	7.5	8.8	
Макс. потребляемая мощность	кВт	2.03	2.20	2.20	2.80	3.70	5.00	7.30	7.50	
Макс. потребляемый ток	А	9.0	10.0	10.0	13.0	19	10	14	14	
Уровень шума	дБ(А)	51.5	54.5	56	57.5	60	63	64	65	
Хладагент	Тип	R32								
	Заводская заправка	кг	0.40	0.46	0.49	0.80	1.40	2.40	2.90	3.20
Размер	мм	668x469x252	720x495x270		805x554x330	890x673x342	946x810x410	980x975x415		
Размер в упаковке		765x525x270	835x300x540		915x370x615	995x740x398	1090x885x500	1145x1080x500		
Вес нетто	кг	17.8	20.5	20.4	30.3	41.9	80.5	90.0	92.0	
Вес брутто		19.5	22.4	22.3	32.8	45.2	85.0	105.0	107.0	
Диаметр труб	Жидкость	мм (дюйм)	6.35 (1/4)			9.53 (3/8)				
	Газ		9.53 (3/8)			12.7 (1/2)		15.9 (5/8)		
Макс. длина труб	м	25			30	50	75			
Макс. перепад по высоте между ККБ и испарителем (ККБ ниже/выше)		10 / 10			20 / 20	25 / 25	30 / 30			
Рекомендуемое сечение кабеля (питание)	мм ²	3x1.5				3x2.5	5x4			
Рекомендуемое сечение кабеля (управление)		3x1.0								
Диапазон наружных температур (охлаждение)	°С	-15 ~ +50								
Диапазон наружных температур (нагрев)		-20 ~ +24					-15 ~ +24			
Диапазон рабочих температур (охлаждение)	°С	+17 ~ +43								
Диапазон рабочих температур (нагрев)		+5 ~ +30								

*данные в таблицах получены при условиях, указанных в приложении

NDJ



ПРОМЫШЛЕННЫЕ
СПЛИТ-СИСТЕМЫ
QUANTUM

СПЛИТ-СИСТЕМА СЕРИИ QUANTUM



DC-inverter
Гарантия 3 года

Охлаждение: от 20 кВт до 28 кВт
Охлаждение и нагрев: от 20 кВт до 67 кВт

Инверторные промышленные сплит-системы MDV Quantum идеально подходят для открытых помещений большой площади и объема (например, выставочные залы, помещения автомобильных салонов, производственные цеха и т.п.), к наружному блоку можно подключить от 1 до 4 внутренних блоков. Инверторная технология регулирования производительности позволяет точно поддерживать необходимые температурные условия.

ПРЕИМУЩЕСТВА

ТЕХНОЛОГИЯ DC-ИНВЕРТОР

В наружных блоках используется инверторный компрессор постоянного тока для достижения высокоточной плавной регулировки скорости в соответствии с работой системы это гарантирует, что система всегда находится в оптимальном состоянии, работает более эффективно, более стабильно и с меньшим шумом.

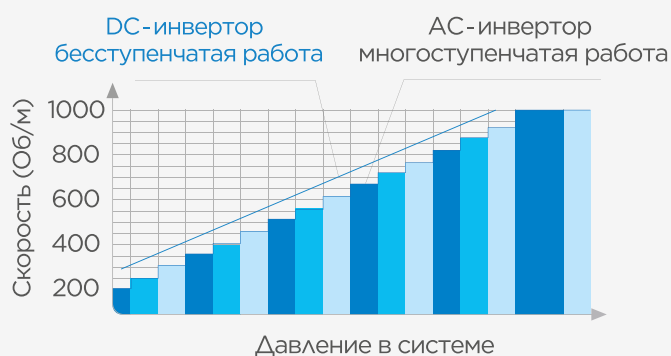
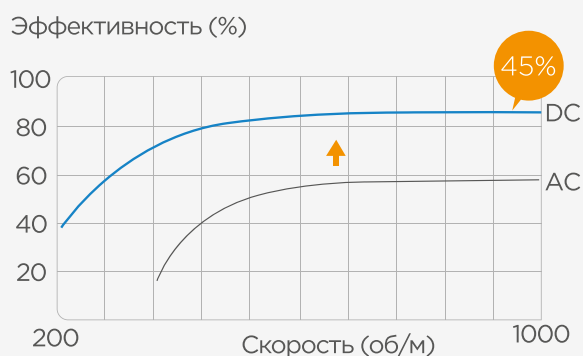

РАЗНОБРАЗНЫЕ РЕШЕНИЯ ДЛЯ УПРАВЛЕНИЯ

Наружный блок может быть подключен к центральному контроллеру для управления внутренними блоками системы или к сторонней системе управления через шлюз BMS.

до **8** систем
могут быть подключены
на один порт

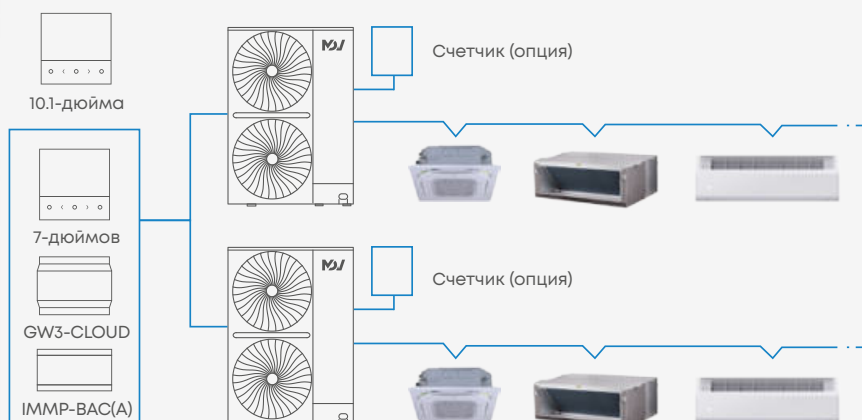

ВЫСОКИЕ ПАРАМЕТРЫ ПО ДЛИНАМ И ПЕРЕПАДАМ ВЫСОТ

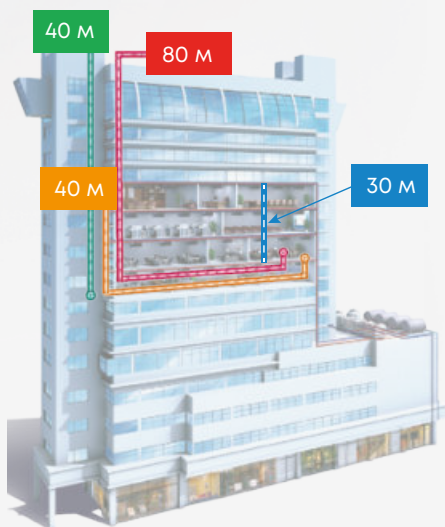

- 560м** Общая длина труб
- 80м** Актуальная длина трубы от наружного блока до самого удаленного внутреннего
- 90м** Эквивалентная длина трубы от наружного блока до самого удаленного внутреннего
- 40м** Максимальный перепад по высоте между внутренними и наружными блоками
- 40м** Максимальное расстояние между блоком переключения режимов и внутренним блоком
- 30м** Максимальный перепад по высоте между внутренними блоками

ПРОСТОЕ ПЕРЕМЕЩЕНИЕ

Наружные блоки можно транспортировать на лифте, что значительно упрощает установку и эффективно сокращает время и трудозатраты.

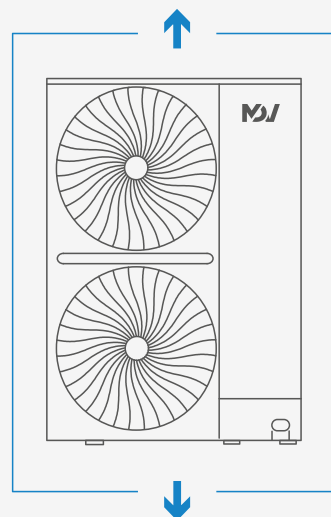

КОМПАКТНЫЙ НАРУЖНЫЙ БЛОК

Наружные блоки промышленных систем Quantum отличаются компактными габаритами, облегченной конструкцией. Это позволяет доставлять их к месту установки на лифте, размещать на балконе, технологическом выступе, при помощи кронштейнов на фасаде здания, а также на крыше

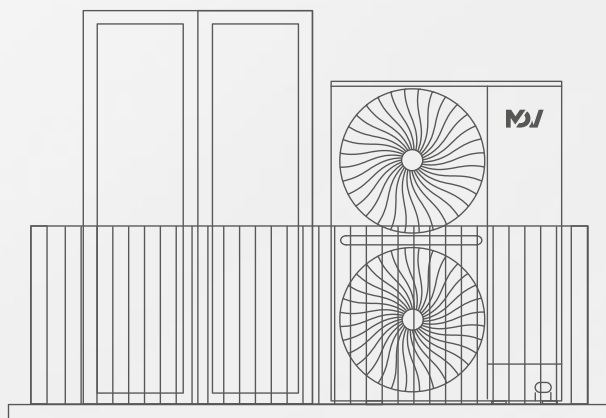

КОМПРЕССОР СОБСТВЕННОГО ПРОИЗВОДСТВА

Инверторные полупромышленные сплит-системы MDV оснащаются компрессорами завода GMCC (Guangdong Midea-Toshiba Compressor Corporation). Японские технологии и полный контроль качества от начала до конца производства – для надежной и стабильной работы кондиционера.

GMCC

УНИВЕРСАЛЬНОСТЬ

К универсальному наружному блоку подключаются внутренние блоки, которые подбираются в зависимости от типа помещения. К наружному блоку можно подключить колонные и канальные блоки MDV Quantum, а также внутренние блоки мультizonальных систем MDV поколения V8

ПРОТЯЖЕННЫЙ ТРУБОПРОВОД

К инверторной промышленной мульти-сплит-системе MDV Quantum можно подключить от 1 до 4 внутренних блоков, которые можно расположить на расстоянии до 80 метров от наружного блока, а общая протяженность трубопровода может составлять до 560 метров. При этом от наружного блока идет только одна пара фреоновых труб, а подключение внутренних блоков к основному трубопроводу осуществляется с помощью рефнетов-разветвителей.

КОЛОННЫЕ ВНУТРЕННИЕ БЛОКИ

В зависимости от требований помещения колонные внутренние блоки можно разместить внутри помещения или даже вынести их за его пределы. Высоконапорный вентилятор позволяет не только получить мощную струю охлажденного воздуха, способную достичь самых удаленных уголков помещения, но и равномерно распределить воздух по помещению при помощи воздуховодов.

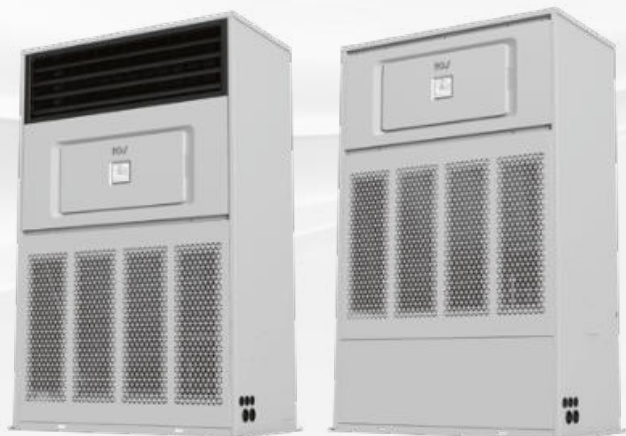

МУЛЬТИ-СПЛИТ-СИСТЕМЫ С НАРУЖНЫМ БЛОКОМ С БОКОВЫМ ВЫБРОСОМ ВОЗДУХА

К одному наружному блоку промышленной сплит-системы можно подключить до 4 внутренних блоков. Это позволяет обеспечить кондиционирование воздуха в одном большом пространстве или в нескольких небольших помещениях. Благодаря современным системам управления и инверторным технологиям каждым внутренним блоком можно управлять независимо.



Варианты комбинаций внутренних блоков см. в Приложении

ВЫСОКОНАПОРНЫЕ КАНАЛЬНЫЕ БЛОКИ

Система управления DC-инверторным вентилятором высоконапорного канального блока позволяет выбрать один из двух режимов контроля воздушного потока: постоянный расход воздуха, изменяющий статическое давление вентилятора в зависимости от степени загрязнения фильтра, или постоянное статическое давление, ограничивающее повышение скорости вращения вентилятора и повышенное расхода электроэнергии, уровня шума и не нарушающее балансировку воздухораспределения системы.

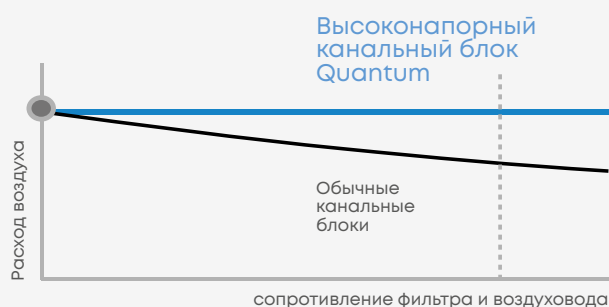

ВСТРОЕННАЯ ДРЕНАЖНАЯ ПОМПА

В стандартную комплектацию внутренних блоков серии V8 канального, кассетного и настенного типов входит встроенный насос с высотой подъема конденсата до 1200 мм.

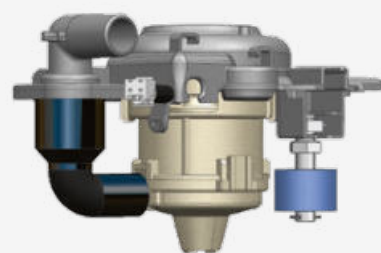

ВЫСОКОЕ СТАТИЧЕСКОЕ ДАВЛЕНИЕ

При статическом давлении 400 Па блоки колонного типа с верхним выбросом могут быть подключены к воздуховоду длиной до 70 м, что повышает гибкость выбора места установки оборудования.

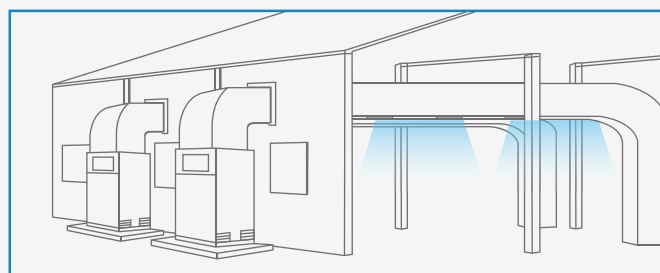

НАРУЖНЫЕ БЛОКИ



УПРАВЛЕНИЕ

Проводной пульт дистанционного управления WDC3-86S

в комплекте

ОПЦИИ

- Беспроводной пульт дистанционного управления RM12F1*, с держателем



[ПОДРОБНЕЕ О СЕРИИ](#)

ТЕХНИЧЕСКИЕ ХАРАКТЕРИСТИКИ

ТОЛЬКО ОХЛАЖДЕНИЕ

Модель			MDVOS-68CVR1B	MDVOS-76CVR1B	MDVOS-96CVR1B
Производительность Охлаждение	кВт		20	22.4	28
Электропитание	В/Гц/Ф		380-415/50/3		
Охлаждение	Номинальная потр. мощность	кВт	5.13	5.93	8.24
	EER	Вт/Вт	3.9	3.78	3.4
Компрессор	Тип		DC inverter		
	Количество		1		
Вентилятор	Тип двигателя		AC		
	Количество		2		
Рабочие показатели	Расход воздуха	м³/ч	7150		
	Уровень звукового давления	дБ(А)	57		59
Хладагент	Тип		R410A		
	Заводская заправка	кг	3.9		
Размер	Ш x В x Г	мм	902 x 1327 x 370		
Размер в упаковке	Ш x В x Г		1030 x 1456 x 435		
Вес нетто		кг	115		
Вес брутто			125		
Диаметр труб	Жидкостная труба	мм (дюйм)	9.52 (3/8)		
	Газовая труба		19.05 (3/4)		
Рабочий диапазон температур наружного воздуха	Охлаждение	°C	-5~55		
Кол-во подключаемых внутренних блоков		шт.	1~3		1~4
Суммарная мощность подключаемых внутр. блоков		%	100		

Модель			MDVOS-68HVR1A	MDVOS-76HVR1A	MDVOS-96HVR1A	MDVOS-120HVR1A
Производительность	Охлаждение	кВт	20	22.4	28.5	33.5
	Нагрев		22.5	25	31.5	37.5
Электропитание		В/Гц/Ф	380-415/50/3			
Охлаждение	Номинальная потр. мощность	кВт	5.6	6.3	8.4	9.2
	EER	Вт/Вт	3.57	3.56	3.39	3.64
Нагрев	Номинальная потр. мощность	кВт	5.4	6	8.1	9.2
	COP	Вт/Вт	4.17	4.17	3.89	4.08
Компрессор	Тип		DC inverter			
	Количество		1			
Вентилятор	Тип двигателя		DC			
	Количество		2			
Рабочие показатели	Расход воздуха	м³/ч	9000		11000	
	Уровень звукового давления	дБ(А)	58		60	61
Хладагент	Тип		R410A			
	Заводская заправка	кг	6.5			
Размер	Ш x В x Г	мм	1120×1558×528			
Размер в упаковке	Ш x В x Г		1270×1720×565			
Вес нетто		кг	143	143	144	157
Вес брутто			159	159	160	173
Диаметр труб	Жидкостная труба	мм	12.7 (1/2)			
	Газовая труба	(дюйм)	19.05 (3/4)		22.2 (7/8)	
Рабочий диапазон температур наружного воздуха	Охлаждение	°C	-5~55			
	Нагрев		-20~24			
Кол-во подключаемых внутренних блоков		шт.	1~3		1~4	
Суммарная мощность подключаемых внутр. блоков		%	100			

Модель			MDVOS-150HVR1A	MDVOS-192HVR1A	MDVOS-250HVR1A	
Производительность	Охлаждение	кВт	45	56	67	
	Нагрев		50	63	75	
Электропитание		В/Гц/Ф	380-415/50/3			
Охлаждение	Номинальная потр. мощность	кВт	12	16.3	19.7	
	EER	Вт/Вт	3.75	3.4	3.44	
Нагрев	Номинальная потр. мощность	кВт	11.1	15.3	17.5	
	COP	Вт/Вт	4.5	4.08	4.12	
Компрессор	Тип		DC inverter			
	Количество		1			
Вентилятор	Тип двигателя		DC			
	Количество		2			
Рабочие показатели	ESP (Статическое давление)	Па	0-35 (35-80 опция)			
	Расход воздуха	м³/ч	12500	18500	19000	
Хладагент	Тип		R410A			
	Заводская заправка	кг	8	8.5	9.7	
Размер	Ш x В x Г	мм	1130×1760×580	1250×1760×580		
Размер в упаковке	Ш x В x Г		1210×1916×597	1330×1916×597		
Вес нетто		кг	192	233	238	
Вес брутто			206	238	253	
Диаметр труб	Жидкостная труба	мм	15.9 (5/8)			
	Газовая труба	(дюйм)	28.6 (1 1/8)			
Рабочий диапазон температур наружного воздуха	Охлаждение	°C	-15~55			
	Нагрев		-30~30			
Кол-во подключаемых внутренних блоков		шт.	1~4			
Суммарная мощность подключаемых внутр. блоков		%	100			

КАНАЛЬНЫЕ ВЫСОКОНАПОРНЫЕ БЛОКИ

**Гарантия
3 года**

От 18 до 28 кВт



[ПОДРОБНЕЕ О СЕРИИ](#)



УПРАВЛЕНИЕ

Проводной пульт дистанционного управления WDC3-86S

в комплекте

ОПЦИИ

- Беспроводной пульт дистанционного управления RM12F1*, с держателем



Модель			MDVID3-60HVR1D	MDVID3-68HVR1D	MDVID3-76HVR1D	MDVID3-96HVR1D
Производительность	Охлаждение	кВт	18	20	22.4	28
	Нагрев		20	23.5	25	31.5
Электропитание		В/Гц/Ф	220-240/50/1			
Потребляемая мощность		кВт	0.52	0.56	0.6	0.84
Расход воздуха		м³/ч	2733~4100	2833~4250	2933~4400	3467~5200
Внешнее статическое давление		Па	150 (50-280)			
Уровень звукового давления		дБ(А)	36~47	37~47.5	38~49	41~51
Уровень шума			56.5~67	57~67.5	58~68	60~70.5
Размер	Ш x В x Г	мм	1300×477×910			
Размер в упаковке	Ш x В x Г		1580×650×1090			
Вес нетто /брутто		кг	79.5/117.5		82/120	
Хладагент			R410A			
Диаметр труб	Жидкость	мм	9.52 (3/8)			12.7 (1/2)
	Газ	(дюйм)	19.1 (3/4)			22.2 (7/8)
	Дренажная труба (НД)	мм	32			

Модель			MDVID3-120HVR1D	MDVID3-150HVR1D	MDVID3-192HVR1D
Производительность	Охлаждение	кВт	33.5	45	56
	Нагрев		38	56	63
Электропитание		В/Гц/Ф	220-240/50/1		
Потребляемая мощность		кВт	0.81	1.85	2.03
Расход воздуха		м³/ч	2820~4700	4500~7500	5040~8400
Внешнее статическое давление		Па	200 (0-400)	300 (0-400)	300 (0-400)
Уровень звукового давления		дБ(А)	43~52	48~58	49~59
Уровень шума			61~74	67~79	69~81
Размер	Ш x В x Г	мм	1300×580×900	1850×580×900	
Размер в упаковке	Ш x В x Г		1530×730×1060		2080×730×1060
Вес нетто /брутто		кг	128/153	166/204	170/208
Хладагент			R410A		
Диаметр труб	Жидкость	мм	12.7 (1/2)	15.9 (5/8)	
	Газ	(дюйм)	25.4 (1)	28.6 (1 1/8)	
	Дренажная труба (НД)	мм	32		

* при использовании только беспроводного пульта нужна плата дисплея 17226000006101 (опция)

** полные данные по расходу воздуха, уровню шума и условиям, при которых получены данные в таблице, даны в приложении.

КОЛОННЫЕ БЛОКИ

**Гарантия
3 года**
От 25.2 до 56 кВт



[ПОДРОБНЕЕ О СЕРИИ](#)



УПРАВЛЕНИЕ

Проводной пульт дистанционного управления WDC3-86S
в комплекте



ОПЦИИ

- Беспроводной пульт дистанционного управления RM12F1, с держателем

С БОКОВЫМ ВЫБРОСОМ

Модель			MDVIFS-76HVRID	MDVIFS-96HVRID	MDVIFS-120HVRID	MDVIFS-150HVRID	MDVIFS-192HVRID
Производительность	Охлаждение	кВт	25.2	28	33.5	45	56
	Нагрев		26	31.5	38	56	63
Электропитание		В/Гц/Ф	220-240/50/1				
Потребляемая мощность		кВт	0.335	0.335	0.35	0.69	0.86
Расход воздуха		м³/ч	3196~4700	3196~4700	3246~4750	4080~6000	5916~8700
Внешнее статическое давление		Па	150(0-400)				
Уровень звукового давления		дБ(А)	49.1~56		43.1~52	49.4~57.2	52.1~58.7
Уровень шума			63.7~54.4		63.7~54.6	61.3~69.9	63.2~72.1
Размер		Ш x В x Г	1150×1810×615				1600×1810×615
Размер в упаковке		Ш x В x Г	1260×2035×730				1710×2035×730
Вес нетто /брутто		кг	153/167.5		158/172.5	163/177.5	209/227.5
Хладагент			R410A				
Диаметр труб	Жидкость	мм	12.7 (1/2)			15.9 (5/8)	
	Газ	(дюйм)	22.2 (7/8)		25.4 (1)	28.6 (1 1/8)	
	Дренажная труба (НД)	мм	32				

С ВЕРХНИМ ВЫБРОСОМ

Модель			MDVIFST-76HVRID	MDVIFST-96HVRID	MDVIFST-120HVRID	MDVIFST-150HVRID	MDVIFST-192HVRID
Производительность	Охлаждение	кВт	25.2	28	33.5	45	56
	Нагрев		26	31.5	38	56	63
Электропитание		В/Гц/Ф	220-240/50/1				
Потребляемая мощность		кВт	0.67	0.67	0.745	1.21	1.465
Расход воздуха		м³/ч	3196~4700	3196~4700	3246~4750	5712~8400	5916~8700
Внешнее статическое давление		Па	150(0-400)				
Уровень звукового давления		дБ(А)	50.6~59	50.6~59	48.2~55.7	51~59.5	52.1~61
Уровень шума			66.5~76	66.5~76	67.9~75.9	71.1~79.9	71.8~80.8
Размер		Ш x В x Г	1150×1810×615				1600×1810×615
Размер в упаковке		Ш x В x Г	1260×2035×730				1710×2035×730
Вес нетто /брутто		кг	155/168.5		160/173.5	204.5/222.5	211/229
Хладагент			R410A				
Диаметр труб	Жидкость	мм	12.7 (1/2)			15.9 (5/8)	
	Газ	(дюйм)	22.2 (7/8)		28.6 (1 1/8)		
	Дренажная труба (НД)	мм	32				

* полные данные по расходу воздуха, уровню шума и условиям, при которых получены данные в таблице, даны в приложении.

NDJ



РУФТОПЫ

РУФТОПЫ СЕРИИ CLIMACREATOR



Проводной пульт дистанционного управления KJR-29B1

в комплекте

Гарантия 1 год

от 14,1 кВт до 105 кВт

Руфтоп – это моноблочный кондиционер, предназначенный для установки на крыше здания. Руфтопы используются для кондиционирования и вентиляции торговых центров, спортивных сооружений, аэропортов, складских комплексов и других зданий большой площади. Управление руфтопом осуществляется с помощью проводного микроконтроллерного пульта дистанционного управления.



**ПОДРОБНЕЕ
О СЕРИИ**

➤ ПРЕИМУЩЕСТВА

ДЕШЕВЫЙ ХОЛОД

Применение руфтопов обеспечивает лучшее соотношение затрат на 1 кВт получаемого холода (в сравнении с решениями на других типах коммерческого оборудования).

ВОЗМОЖНОСТЬ ОРГАНИЗАЦИИ ЦЕНТРАЛЬНОГО УПРАВЛЕНИЯ И ДИСПЕТЧЕРИЗАЦИИ

Для организации диспетчеризации необходимо доукомплектовать руфтоп модулем адресации и шлюзом-интерпретатором команд. Плату управления при этом менять не требуется.

Для подключения центрального пульта управления необходимо доукомплектовать руфтопы модулем адресации и пультом центрального управления.

КОНТРОЛЬ ПАРАМЕТРОВ РАБОТЫ С ПЛАТЫ УПРАВЛЕНИЯ

На плату управления руфтопа выводится информация о параметрах работы, что делает процесс пуска-наладки или технического обслуживания оборудования более удобным и быстрым. Например, чтобы проконтролировать значение температуры конденсации, не требуется разбирать руфтоп, вся необходимая информация будет отображена на плате управления.

ИНТЕГРАЦИЯ В СИСТЕМУ ПОЖАРНОЙ БЕЗОПАСНОСТИ

Руфтопы можно интегрировать в систему пожарной безопасности здания и отключать их при поступлении сигнала о чрезвычайной ситуации:

- По сигналу системы управления зданием (в случае наличия диспетчеризации).
- По внешнему контакту принудительного отключения (в случае наличия центрального управления).

НАДЕЖНОСТЬ

В руфтопах MDV применяются компрессоры ведущих производителей: Danfoss, Copeland, HITACHI.

ПРОТИВОПЫЛЕВОЙ ФИЛЬТР (ОПЦИЯ)

Доступны для заказа фильтры толщиной 30 и 60 мм.



➤ ТЕХНИЧЕСКИЕ ХАРАКТЕРИСТИКИ

ОХЛАЖДЕНИЕ И НАГРЕВ, ИСПОЛНЕНИЕ T1

Модель			MDRC-062HWN1	MDRC-075HWN1	MDRC-085HWN1	MDRC-100HWN1	MDRC-125HWN1
Производительность	Охлаждение	кВт	22	26	30	35	44
	Нагрев		26	30	35	40	45
Электропитание		В/Гц/Ф	380-415/50/3				
Охлаждение	Номинальная потр. мощность	кВт	6.6	7.9	9.3	10.7	13.3
	EER		3.33	3.29	3.23	3.27	3.31
Нагрев	Номинальная потр. мощность	кВт	7.5	8.9	10.6	11.9	13.2
	COP		3.47	3.37	3.3	3.36	3.41
Компрессор	Тип		Спиральный Copeland	Спиральный Danfoss	Спиральный Hitachi	Спиральный Hitachi	Спиральный Copeland
	Количество		1		2		
Вентилятор наружный	Тип двигателя		AC				
	Количество		1				
Вентилятор внутренний	Тип двигателя		AC				
	ESP (Статическое давление)	Па	80 (0-250)			90 (0-250)	110 (0-275)
	Расход воздуха	м³/ч	4757	4810	5943	6960	9338
Уровень звукового давления		дБ(А)	71	72.1	71.5	71.5	71.8
Хладагент	Тип		R410A				
	Заводская заправка	кг	5	4.8	2.5+2.5	2.9+2.9	3.4+2.8
Размер	Ш x В x Г	мм	1475×840×1130	1475×840×1130	1483×1230×1138	1483×1230×1138	1965×1230×1130
Размер в упаковке	Ш x В x Г		1495×860×1150	1495×860×1150	1500×1255×1150	1500×1255×1150	1995×1255×1160
Вес нетто		кг	229	244	340	343	451
Вес брутто			234	249	350	354	471
Диапазон наружных температур	Охлаждение	°C	10°C ~ 46°C				
	Нагрев		-9°C ~ 24°C				

*данные в таблицах получены при условиях, указанных в приложении

Модель			MDRC-150HWN1	MDRC-175HWN1	MDRC-200HWN1	MDRC-250HWN1	MDRC-300HWN1
Производительность	Охлаждение	кВт	53	61	70	88	98
	Нагрев		56	64	75	97	111.5
Электропитание		В/Гц/Ф	380-415/50/3				
Охлаждение	Номинальная потр. мощность	кВт	16.7	19.1	22.6	28.9	32.8
	EER		3.17	3.19	3.1	3.04	2.99
Нагрев	Номинальная потр. мощность	кВт	17.2	19.5	23.6	30.3	36.5
	COP		3.26	3.28	3.18	3.2	3.05
Компрессор	Тип		Спиральный Copeland	Спиральный Copeland	Спиральный Copeland	Спиральный Danfoss	Спиральный Danfoss
	Количество		2				
Вентилятор наружный	Тип двигателя		AC				
	Количество		1	2			
Вентилятор внутренний	Тип двигателя		AC				
	ESP (Статическое давление)	Па	110 (0-325)	110 (0-250)	120 (0-375)	130 (0-350)	270 (25-400)
	Расход воздуха	м³/ч	11890	12922	14950	16990	19029
Уровень звукового давления		дБ(А)	76.9	76	75.3	76.8	77.9
Хладагент	Тип		R410A	R410A	R410A	R410A	R410A
	Заводская заправка	кг	6.1+3.0	5.8+5.8	6.9+6.9	8.7+8.7	10+10
Размер	Ш x В x Г	мм	1965×1230×1130	1670×1247×2192	1670×1247×2192	2320×1245×2220	2320×1245×2220
Размер в упаковке	Ш x В x Г		1995×1255×1160	1695×1284×2212	1695×1284×2212	2330×1275×2230	2330×1275×2230
Вес нетто		кг	492	615	690	940	970
Вес брутто			512	645	720	970	1000
Диапазон наружных температур	Охлаждение	°C	10°C ~ 46°C				
	Нагрев		-9°C ~ 24°C				

Модель			MRCT-062CWN1	MRCT-075CWN1	MRCT-085CWN1	MRCT-100CWN1	MRCT-125CWN1
Производительность	Охлаждение	кВт	22	26	30	35	44
Электропитание		В/Гц/Ф	380-415/50/3				
Охлаждение	Номинальная потр. мощность	кВт	6.6	7.9	9.2	10.7	13.3
	EER		3.33	3.29	3.26	3.27	3.31
Компрессор	Тип		Спиральный Copeland	Спиральный Danfoss	Спиральный Copeland	Спиральный Copeland	Спиральный Copeland
	Количество		1		2		
Вентилятор наружный	Тип двигателя		AC				
	Количество		1				
Вентилятор внутренний	Тип двигателя		AC				
	ESP (Статическое давление)	Па	80 (0-250)			90 (0-250)	110 (0-275)
	Расход воздуха	м³/ч	4757	4810	5943	6960	9338
Уровень звукового давления		дБ(А)	71	71.5	70.3	72.6	71.8
Хладагент	Тип		R410A				
	Заводская заправка	кг	4	3.7	4.2	4.6	2.8+1.7
Размер	Ш x В x Г	мм	1475×840×1130	1475×840×1130	1483×1231×1138	1483×1230×1138	1965×1230×1130
Размер в упаковке	Ш x В x Г		1495×860×1150	1495×860×1150	1500×1255×1155	1500×1255×1155	1995×1255×1160
Вес нетто		кг	223	231	302	323	433
Вес брутто			228	236	312	335	453
Диапазон наружных температур		Охлаждение	°C				
			10°C ~ 52°C				

*данные в таблицах получены при условиях, указанных в приложении

Модель			MRCT-150CWN1	MRCT-175CWN1	MRCT-200CWN1	MRCT-250CWN1	MRCT-300CWN1
Производительность Охлаждение	кВт		53	61	70	87	105
Электропитание	В/Гц/Ф		380-415/50/3				
Охлаждение	Номинальная потр. мощность	кВт	16.7	19.1	22.6	28	34.3
	EER		3.17	3.19	3.1	3.11	3.06
Компрессор	Тип		Спиральный Copeland	Спиральный Copeland	Спиральный Copeland	Спиральный Danfoss	Спиральный Danfoss
	Количество		2				
Вентилятор наружный	Тип двигателя		AC				
	Количество		1	2			
Вентилятор внутренний	Тип двигателя		AC				
	ESP (Статическое давление)	Па	110 (0-325)	110 (0-250)	120 (0-375)	130 (0-350)	270 (25-400)
	Расход воздуха	м³/ч	11890	12922	14950	16990	19029
Уровень звукового давления	дБ(А)			75	75.3	76.8	77.9
Хладагент	Тип		R410A				
	Заводская заправка	кг	75.5	3.7+3.7	5.65+5.65	6+6	7.6+7.6
Размер	Ш x В x Г	мм	1965×1230×1130	1670×1247×2192	1670×1247×2192	2320×1245×2220	2320×1245×2220
Размер в упаковке	Ш x В x Г		1995×1255×1160	1695×1284×2212	1695×1284×2212	2330×1275×2230	2330×1275×2230
Вес нетто		кг	470	590	670	895	910
Вес брутто			490	620	700	925	940
Диапазон наружных температур	Охлаждение	°C	10°C ~ 52°C				

*данные в таблицах получены при условиях, указанных в приложении

СИСТЕМЫ УПРАВЛЕНИЯ ДЛЯ РУФТОПОВ

Центральное управление	Пульт / Шлюз	MDRCT-062-300	Максимальное количество руфтопов
		MDRC-062-300	
Управление с центрального пульта	CCM30	NIM01 на каждый руфтоп	64
Управление по сети Bacnet	GW-BAC(D)	NIM01 на каждый руфтоп	256
Управление по сети Modbus	CCM-18A/N(A)	NIM01 на каждый руфтоп	64

РУФТОПЫ СЕРИИ CLIMAEELITE



Проводной пульт дистанционного управления

в комплекте

Гарантия 1 год

от 22 кВт до 102,6 кВт

Руфтоп – это моноблочный кондиционер, предназначенный для установки на крыше здания. Руфтопы используются для кондиционирования и вентиляции торговых центров, спортивных сооружений, аэропортов, складских комплексов и других зданий большой площади. Управление руфтопом осуществляется с помощью проводного микроконтроллерного пульта дистанционного управления. Встроенный Modbus RTU позволяет подключать крышный кондиционер к системе диспетчеризации здания



**ПОДРОБНЕЕ
О СЕРИИ**

ПРЕИМУЩЕСТВА

ШИРОКИЙ ДИАПАЗОН ТЕМПЕРАТУР

Крышные кондиционеры серии ClimaElite стабильно работают в широком диапазоне температур наружного воздуха от 16°C до 52°C в режиме охлаждения и от -10°C до 24°C в режиме обогрева.

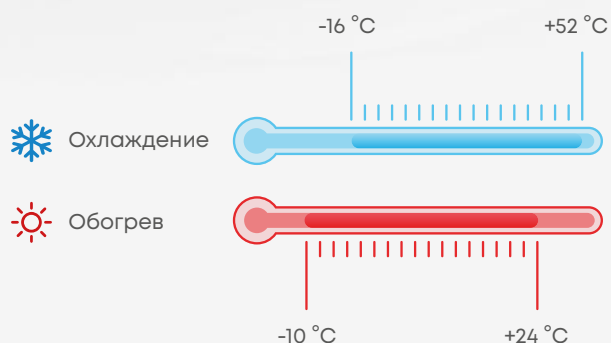

ЭНЕРГОЭФФЕКТИВНЫЙ ИНВЕРТОРНЫЙ КОМПРЕССОР

Инверторный компрессор обеспечивает точное регулирование температуры, поддерживая постоянный и комфортный микроклимат в помещении.

Энергоэффективный компрессор позволяет существенно снизить расходы электроэнергии по сравнению с аналогичными системами с компрессорами постоянной производительности.

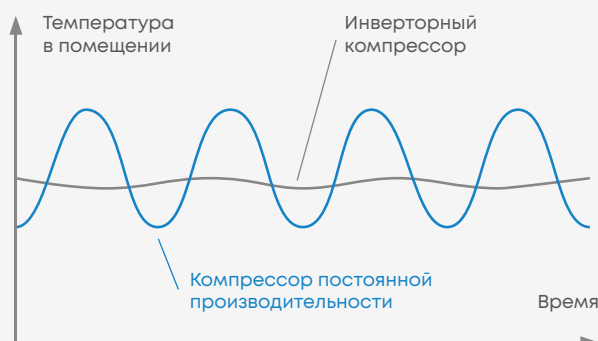

НАДЕЖНАЯ РАБОТА

Минимизируя частоту циклов запуска-остановки, инверторный компрессор снижает износ компонентов системы.

Это не только продлевает срок службы кондиционера, но и обеспечивает его надежную работу в течение длительного времени.



ЛЕГКОСЪЕМНАЯ ПАНЕЛЬ

Легкосъемная панель открывает удобный доступ для подключения и обслуживания крышного кондиционера.

Необходимо подключить только электропитание. Никаких проводов сигнальных линий подключать не требуется.

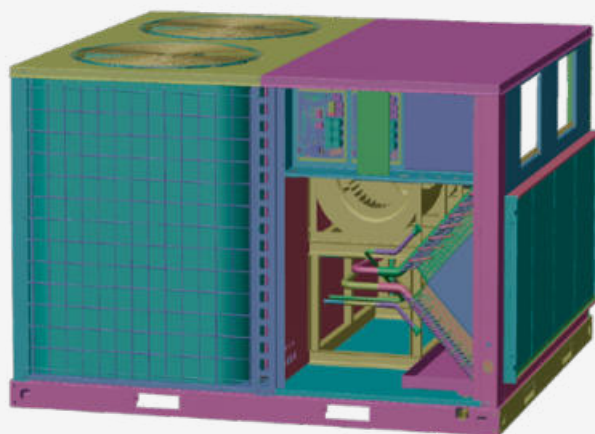

ПРОСТОТА И УДОБСТВО

Простое и удобное подключение линии отвода конденсата.



АНТИКОРРОЗИЙНОЕ ПОКРЫТИЕ

Дополнительная опция антикоррозийного покрытия позволяет устанавливать крышные кондиционеры в приморских районах или местах с повышенным содержанием кислот и солей в воздухе.

Покрытое специальными антикоррозийным составом оребрение теплообменника прошло 1000-часовое испытание в солевом тумане.

Все крепежные винты изготовлены из антикоррозийных материалов.

Внешние панели устройства изготовлены из оцинкованной стали.



ТЕХНИЧЕСКИЕ ХАРАКТЕРИСТИКИ

Модель			MDRT3-S062HDR1B(A)	MDRT3-S075HDR1B(A)	MDRT3-S085HDR1B(A)	MDRT3-S100HDR1B(A)	MDRT3-S125HDR1B(A)
Производительность	Охлаждение	кВт	22	26.4	29.9	35.2	44
	Нагрев		26.1	28.4	35.2	40.2	45.7
Электропитание		В/Гц/Ф	380-415/50/3				
Охлаждение	Номинальная потр. мощность	кВт	6.47	7.83	8.72	10.43	12.93
	EER		3.4	3.37	3.43	3.37	3.4
Нагрев	Номинальная потр. мощность	кВт	7.74	8.98	10.08	12.34	13.11
	COP		3.37	3.16	3.49	3.26	3.49
Компрессор	Тип	DC инверторный GMCC					
	Количество	1					
Вентилятор наружный	Тип двигателя	AC					
	Количество	1					
Вентилятор внутренний	Тип двигателя	AC					
	ESP (Статическое давление)	Па	80	80	90 (0-250)	90 (0-250)	110 (0-250)
	Расход воздуха	м³/ч	4757	4757	5943	5943	9338
Уровень звукового давления		дБ(A)	71.5	71.5	71.2	71.5	71.8
Хладагент	Тип	R410A					
	Заводская заправка	кг	4.3	4.8	5.5	6.7	7.6
Размер	Ш x В x Г	мм	1475x840x1130			1475x1260x1130	
Размер в упаковке	Ш x В x Г		1495x860x1150			1495x1280x1150	
Вес нетто		кг	290	310	420	440	500
Вес брутто			295	315	425	445	505
Диапазон наружных температур	Охлаждение	°C	16°C ~ 52°C				
	Нагрев		-10°C ~ 24°C				

Модель			MDRT3-S150HDR1B(A)	MDRT3-S175HDR1B(A)	MDRT3-S200HDR1B(A)	MDRT3-S250HDR1B(A)	MDRT3-S300HDR1B(A)
Производительность	Охлаждение	кВт	52.8	61.5	70.3	87.9	102.6
	Нагрев		56	63.9	76.2	96.7	111.4
Электропитание		В/Гц/Ф	380-415/50/3				
Охлаждение	Номинальная потр. мощность	кВт	16.07	18.92	22.02	28.3	33.65
	EER		3.29	3.25	3.19	3.11	3.05
Нагрев	Номинальная потр. мощность	кВт	17.52	20.37	30.56	35.85	35.85
	COP		3.2	3.14	2.49	2.7	3.11
Компрессор	Тип	DC инверторный GMCC					
	Количество	1		2			
Вентилятор наружный	Тип двигателя	AC					
	Количество	1		2			
Вентилятор внутренний	Тип двигателя	AC					
	ESP (Статическое давление)	Па	110 (0-250)	130 (0-250)		150 (0-250)	
	Расход воздуха	м³/ч	9338	12900	12900	19040	19040
Уровень звукового давления		дБ(A)	76.9	76	75.3	76.8	77.9
Хладагент	Тип	R410A					
	Заводская заправка	кг	9.5	5.5+5.5	6.7+6.7	12	19
Размер	Ш x В x Г	мм	1965x1260x1130		2200x1260x1670		
Размер в упаковке	Ш x В x Г		1985x1280x1150		2200x1280x1690		
Вес нетто		кг	530	780	820	990	1050
Вес брутто			538	788	830	1000	1060
Диапазон наружных температур	Охлаждение	°C	16°C ~ 52°C				
	Нагрев		-10°C ~ 24°C				

*данные в таблицах получены при условиях, указанных в приложении на стр. 163

ELITE CAMP

MDV 2026

Программа лояльности
для партнеров бренда MDV

ПОЕЗДКА В ЯПОНИЮ 2027

ЗА РЕАЛИЗАЦИЮ ОБОРУДОВАНИЯ КОММЕРЧЕСКОГО СЕГМЕНТА
СУММАРНОЙ ХОЛОДОПРОИЗВОДИТЕЛЬНОСТЬЮ

СРОК ДЕЙСТВИЯ ПРОГРАММЫ:
1 ЯНВАРЯ – 31 ДЕКАБРЯ 2026

поездка состоится в IV квартале 2027 г.
по результатам 2026 г.

ОТ 1.5 МВТ

➤ НАРУЖНЫЕ БЛОКИ VRF

➤ ККБ

➤ ФАНКОЙЛЫ

➤ ТЕПЛОВЫЕ НАСОСЫ

➤ ЧИЛЛЕРЫ

➤ РУФТОПЫ

NDJ



ПРИЛОЖЕНИЕ

7 ПРИЛОЖЕНИЕ №1. КАБЕЛЬ СИГНАЛЬНОЙ ЛИНИИ МЕЖДУ НАРУЖНЫМ И ВНУТРЕННИМИ БЛОКАМИ

Внутренние блоки	Клеммы	Минимальный (мм ²)	Рекомендованный (мм ²)	Максимальная длина (м)	Топология подключения
V8 (стандартное питание вн.блоков)	M1M2	2x0,75	2x1,0	2000	Произвольная
V8 (индивид.питание вн.блоков)	M1M2	2x1,5	2x1,5	600	Произвольная
V6	PQE	3x0,75 экранированный	3x1,0 экранированный	1200	Строго последовательная
V6+V8	PQE	3x0,75 экранированный	3x1,0 экранированный	1200	Строго последовательная

Кабель сигнальной линии между наружными модульными блоками	Клеммы	Минимальный (мм ²)	Рекомендованный (мм ²)
V8	N1N2	2x0,75 экранированный	2x1,0 экранированный

7 ПРИЛОЖЕНИЕ №2. ИНФОРМАЦИЯ ПО ФУНКЦИЯМ ПРОВОДНЫХ И БЕСПРОВОДНЫХ ПУЛЬТОВ V8

RM12F1



WDC3-86S



WDC3-86T / WDC3-86T-B



WDC3-120T / WDC3-120T-B



Режим, температура, скорость вентилятора	•	•	•	•
Индивидуальное управление жалюзи	•	x	x	x
Поддержка META 2.0	•	•	•	•
Индикация загрязнения фильтра	x	•	•	•
Отображение режима энергосбережения	x	•	•	•
Отключение зуммера вн.блока	x	•	•	•
Блокировка пульта	x	•	•	•
Управление группой до 16 блоков	x	•	•	•
Индивидуальное управление в группе	x	x	•	•
Ограничение температурного диапазона	x	•	•	•
ИК приемник	x	•	•	•
Поддержка Follow Me	x	•	•	•
Код ошибки	x	•	•	•
Адресация	•	•	•	•
Таймер включения/выключения	•	•	•	•
Wi-Fi	x	x	•	•
Недельное расписание	x	x	•	•

➤ ПРИЛОЖЕНИЕ №2. ИНФОРМАЦИЯ ПО ФУНКЦИЯМ ЦЕНТРАЛЬНЫХ ПУЛЬТОВ V6 И V8

Модель	VC-C3-10.1-M	TC3-10.1	VC-C3-7
Макс. число внутренних блоков	384	384	128
Макс. число холодильных систем	48	48	16
Сенсорный экран	● (10.1 дюймов)	● (10.1 дюймов)	● (7 дюймов)
Вкл/Выкл	●	●	●
Выбор режима	●	●	●
Настройка температуры	●	●	●
7 скоростей вентилятора	●	●	●
Качание жалюзи	●	●	●
5 положений жалюзи	●	●	●
Температура в помещении	●	●	●
Настройка работы в выходные	●	●	●
Переключение °C/°F	●	●	●
Настройка расписания	●	●	●
Часы	●	●	●
2 уровня доступа	●	●	●
Определение типа внутреннего блока	●	●	●
Управление энергопотреблением	●	●	●
Групповое управление	●	●	●
Вывод кода ошибки	●	●	x
Распределение электроэнергии по счетам	●	●	x
Обнаружение неэффективной эксплуатации	●	x	●
2D вид плана этажа	●	x	x
Совместимость с IMM PRO II	●	x	●
Выгрузка через USB	x	●	x
Отображение отчетов	Отчет об ошибках и запись операций		
Журнал работы	●	●	●
OTA	●	●	●
Доступ по локальной сети и WiFi	●	●	●
Управление через браузер	x	●	x
Индикация касания экрана	●	x	x
Горячие кнопки	● (4 вкл,выкл,Fn1,Fn2)	x	● (3 вкл,выкл,Fn1)
Modbus TCP/IP	●	x	●
Язык	Китайский, английский, арабский, испанский, турецкий, португальский, корейский, русский, итальянский, польский, французский, немецкий, грузинский, традиционный китайский, вьетнамский, венгерский, чешский, тайский, финский, шведский, датский, голландский	Английский, китайский, арабский, испанский, турецкий, португальский, корейский, русский, итальянский, польский, французский, German, Georgian	Английский, китайский, арабский, немецкий, испанский, турецкий, португальский, корейский, русский, французский, итальянский, польский, грузинский, вьетнамский, венгерский, чешский, тайский, финский, шведский, датский, голландский
Габариты (Ш×В×Г)(мм)	267.4×157.4×32.5	270×183×27	190×106×32
Электропитание	12В DC	24В AC/24В DC	12В DC
Источник питания	● в комплекте	x нет	● в комплекте
Совместимость	V8 и V6	V8	V8 и V6

7 ПРИЛОЖЕНИЕ №3. ИНФОРМАЦИЯ ПО ФУНКЦИЯМ IMM PRO II

IMM PRO II



Программное обеспечение

Вкл/Выкл	384
Выбор режима	48
Настройка температуры	• (10.1 дюймов)
7 скоростей вентилятора	•
Качание жалюзи	•
5-углов наклона жалюзи	•
Температура в помещении	•
Расписание работы	•
Пекрекключение °C/°F	•
Часы	•
4 уровня доступа	•
Определение типа блока	•
Управление энергопотреблением	•
Групповое управление	•
Вывод кода ошибки	•
Экран вывода отчетов и ошибок	История ошибок, история операций, история пользователей, история рабочих данных
3D план этажа	•

Язык

Английский, китайский, арабский, испанский, турецкий, португальский, корейский, русский, итальянский, польский, французский, немецкий, грузинский

Тип	шлюз	шлюз	пульт	пульт
Модель	МК2-В3311	GW3-IMMProII-M0	VC-C3-10.1-M	VC-C3-7
Габариты (ВхШхГ) (мм)	237×144×87,2	155×124×51,5	267,4×157,4×32.5	190×106×32
Электропитание	9~30В DC	24В DC	12В DC	12В DC
Макс.число шлюзов для подключения к одной программе	10	21	21	21
Макс. число внутренни блоков к одному шлюзу	512	256	384	128
Макс.число холодильных систем к одному шлюзу	64	32	48	16
Совместимость	V8	V8	V8 и V6 (кроме V6R)	V8 и V6 (кроме V6R)

ПРИЛОЖЕНИЕ №4. ИНФОРМАЦИЯ ПО ШЛЮЗАМ V8

Управление (внутренний блок)	GW3-BAC	GW3-MOD	MA3-MOD	GW3-KNX*
Включение/выключение	•	•	•	•
Режим	•	•	•	•
Скорость вентилятора	•	•	•	•
Заданная температура	•	•	•	•
Жалюзи	•	•	•	•
Блокировка изменения режима	•	•	•	x
Блокировка изменения скорости вентилятора	•	•	•	x
Блокировка ИК пульта	•	•	•	x
Блокировка проводного пульта	•	•	•	x
Блокировка управления жалюзи	•	•	•	x
Ограничение темп. диапазона	•	•	•	x

* GW3-KNX не поддерживает протоколы KNX 6.0 и новее

ПРИЛОЖЕНИЕ №4. ИНФОРМАЦИЯ ПО ШЛЮЗАМ V8

Отображение информации (внутренний блок)	GW3-BAC	GW3-MOD	MA3-MOD	GW3-KNX*
Температура в помещении	●	●	●	●
код ошибки	●	●	●	X
Температура на выходе кондиционера	●	X	X	X
Степень открытия ЭРВ	●	X	X	X
Тип внутреннего блока	●	модель	модель	X
Номинальная произв.вн.блока	●	X	X	X
Показания датчиков	●	X	X	X
Авария	●	X	X	●
Включен/выключен	●	●	●	●
Режим работы	●	●	●	●
Скорость вентилятора	●	●	●	●
Заданная температура	●	●	●	●
Блокировка режима	X	●	●	X
Блокировка ПДУ	●	●	●	X
Блокировка скорости вентилятора	●	●	●	X
Ограничение температурного диапазона	●	●	●	X
Настройка жалюзи	●	●	●	●

Наружный блок	GW3-BAC	GW3-MOD	MA3-MOD	GW3-KNX*
Режим работы	●	X	X	X
Кол-во работающих вн.блоков	X	●	X	X
включен/ выключен	●	X	X	X
Авария	●	X	X	X
Положение клапанов и реле	●	X	X	X
Подогрев картера компрессора	●	X	X	X
Частота работы компрессора	●	X	X	X
Наружная температура	●	X	X	X
Температура нагнетания	●	X	X	X
Высокое давление	●	X	X	X
Низкое давление	●	X	X	X
Код ошибки	●	●	X	X
Скорость вентилятора	●	X	X	X
Показания датчиков	●	X	X	X
Тип наружного блока	●	X	X	X
Ном.производительность	●	X	X	X
Степень открытия ЭРВ	●	X	X	X

* GW3-KNX не поддерживает протоколы KNX 6.0 и новее

ТАБЛИЦА КОМБИНАЦИЙ, ВЫБОР КАБЕЛЯ И АВТОМАТА - V8

общая производи- тельность, кВт (НР)	Модуль 1, кВт (НР)	Модуль 2, кВт (НР)	Модуль 3, кВт (НР)	ток для выбора кабеля питания (А)	МИН.АВТОМАТ ТОКОВОЙ ЗАЩИТЫ (А)
25,2 (8НР)	25,2 (8НР)	x	x	17	20
28 (10НР)	28 (10НР)	x	x	18,8	25
33,5 (12НР)	33,5 (12НР)	x	x	23	32
40 (14НР)	40 (14НР)	x	x	26,2	32
45 (16НР)	45 (16НР)	x	x	31,4	40
50 (18НР)	50 (18НР)	x	x	33	40
56 (20НР)	56 (20НР)	x	x	40,5	50
61,5 (22НР)	61,5 (22НР)	x	x	41,5	50
67 (24НР)	67 (24НР)	x	x	46	63
73 (26НР)	73 (26НР)	x	x	48	63
78,5 (28НР)	78,5 (28НР)	x	x	51	63
85 (30НР)	85 (30НР)	x	x	56,8	80
90 (32НР)	90 (32НР)	x	x	57	80
95 (34НР)	95 (34НР)	x	x	63,7	80
101 (36НР)	101 (36НР)	x	x	64	80
106 (38НР)	106 (38НР)	x	x	74,6	100
112 (40НР)	112 (40НР)	x	x	75	100
117 (42НР)	67 (24НР)	50 (18НР)	x	79	63+40
123 (44НР)	61,5 (22НР)	61,5 (22НР)	x	83	50+50
128,5 (46НР)	67 (24НР)	61,5 (22НР)	x	87,5	50+63
134 (48НР)	67 (24НР)	67 (24НР)	x	92	63+63
141 (50НР)	101 (36НР)	40 (14НР)	x	90,2	80+32
146 (52НР)	101 (36НР)	45 (16НР)	x	95,4	80+40
151,5 (54НР)	90 (32НР)	61,5 (22НР)	x	98,5	80+50
157 (56НР)	112 (40НР)	45 (16НР)	x	106,4	100+40
162,5 (58НР)	101 (36НР)	61,5 (22НР)	x	105,5	80+50
168 (60НР)	101 (36НР)	67 (24НР)	x	110	80+63
173,5 (62НР)	112 (40НР)	61,5 (22НР)	x	116,5	100+50
179 (64НР)	112 (40НР)	67 (24НР)	x	121	100+63
185 (66НР)	95 (34НР)	90 (32НР)	x	120,7	80+80
191 (68НР)	101 (36НР)	90 (32НР)	x	121	80+80
196 (70НР)	101 (36НР)	95 (34НР)	x	127,7	80+80

общая производи- тельность, кВт (НР)	Модуль 1, кВт (НР)	Модуль 2, кВт (НР)	Модуль 3, кВт (НР)	ток для выбора кабеля питания (А)	мин.автомат токовой защиты (А)
202 (72НР)	101 (36НР)	101 (36НР)	x	128	80+80
207 (74НР)	106 (38НР)	101 (36НР)	x	138,6	100+80
213 (76НР)	112 (40НР)	101 (36НР)	x	139	100+80
218 (78НР)	112 (40НР)	106 (38НР)	x	149,6	100+100
224 (80НР)	112 (40НР)	112 (40НР)	x	150	100+100
229,5 (82НР)	101 (36НР)	67 (24НР)	61,5 (22НР)	151,5	80+63+50
235 (84НР)	101 (36НР)	67 (24НР)	67 (24НР)	156	80+63+63
240,5 (86НР)	112 (40НР)	67 (24НР)	61,5 (22НР)	162,5	100+63+50
246 (88НР)	112 (40НР)	67 (24НР)	67 (24НР)	167	100+63+63
252 (90НР)	101 (36НР)	101 (36НР)	50 (18НР)	161	80+80+40
258 (92НР)	101 (36НР)	101 (36НР)	56 (20НР)	168,5	80+80+50
263,5 (94НР)	101 (36НР)	101 (36НР)	61,5 (22НР)	169,5	80+80+50
269 (96НР)	101 (36НР)	101 (36НР)	67 (24НР)	174	80+80+63
274,5 (98НР)	112 (40НР)	101 (36НР)	61,5 (22НР)	180,5	100+80+50
280,5 (100НР)	101 (36НР)	101 (36НР)	78,5 (28НР)	179	80+80+63
280 (102НР)	112 (40НР)	112 (40НР)	61,5 (22НР)	191,5	100+100+50
292 (104НР)	101 (36НР)	101 (36НР)	90 (32НР)	185	80+80+80
297 (106НР)	101 (36НР)	101 (36НР)	95 (34НР)	191,7	80+80+80
303 (108НР)	101 (36НР)	101 (36НР)	101 (36НР)	192	80+80+80
308 (110НР)	106 (38НР)	101 (36НР)	101 (36НР)	202,6	80+80+100
314 (112НР)	112 (40НР)	101 (36НР)	101 (36НР)	203	100+80+80
319 (114НР)	112 (40НР)	106 (38НР)	101 (36НР)	213,6	100+100+80
325 (116НР)	112 (40НР)	112 (40НР)	101 (36НР)	214	100+100+80
330 (118НР)	112 (40НР)	112 (40НР)	106 (38НР)	224,6	100+100+100
336 (120НР)	112 (40НР)	112 (40НР)	112 (40НР)	225	100+100+100

ТАБЛИЦА КОМБИНАЦИЙ, ВЫБОР КАБЕЛЯ И АВТОМАТА - VCSMAX

общая производи- тельность, кВт (НР)	Модуль 1, кВт (НР)	Модуль 2, кВт (НР)	Модуль 3, кВт (НР)	ток для выбора кабеля питания (А)	мин.автомат токовой защиты (А)
25,2 (8НР)	25,2 (8НР)	x	x	18,3	25
28 (10НР)	28 (10НР)	x	x	22,2	32
33,5 (12НР)	33,5 (12НР)	x	x	24,7	32
40 (14НР)	40 (14НР)	x	x	28,6	40
45 (16НР)	45 (16НР)	x	x	30,3	40
50 (18НР)	50 (18НР)	x	x	33	40
56 (20НР)	56 (20НР)	x	x	42	50
61,5 (22НР)	61,5 (22НР)	x	x	42,5	50
67 (24НР)	67 (24НР)	x	x	44,5	63
73 (26НР)	73 (26НР)	x	x	50,5	63
78,5 (28НР)	78,5 (28НР)	x	x	53	63
85 (30НР)	85 (30НР)	x	x	55,1	63
90 (32НР)	45 (16НР)	45 (16НР)	x	60,6	80
95 (34НР)	40 (14НР)	56 (20НР)	x	70,6	90
101 (36НР)	45 (16НР)	56 (20НР)	x	72,3	90
106 (38НР)	50 (18НР)	56 (20НР)	x	75	90
112 (40НР)	45 (16НР)	67 (24НР)	x	74,8	103
117 (42НР)	50 (18НР)	67 (24НР)	x	77,5	103
123 (44НР)	56 (20НР)	67 (24НР)	x	86,5	113
128,5 (46НР)	45 (16НР)	85 (30НР)	x	85,4	103
134 (48НР)	50 (18НР)	85 (30НР)	x	88,1	103
141 (50НР)	56 (20НР)	85 (30НР)	x	97,1	113
146 (52НР)	61,5 (22НР)	85 (30НР)	x	97,6	113
151,5 (54НР)	67 (24НР)	85 (30НР)	x	99,6	126
157 (56НР)	73 (26НР)	85 (30НР)	x	105,6	126
162,5 (58НР)	78,5 (28НР)	85 (30НР)	x	108,1	126
168 (60НР)	85 (30НР)	85 (30НР)	x	110,2	126
173,5 (62НР)	45 (16НР)	45 (16НР)	85 (30НР)	115,7	143
179 (64НР)	40 (14НР)	56 (20НР)	85 (30НР)	125,7	153
185 (66НР)	45 (16НР)	56 (20НР)	85 (30НР)	127,4	153
191 (68НР)	50 (18НР)	56 (20НР)	85 (30НР)	130,1	153
196 (70НР)	45 (16НР)	67 (24НР)	85 (30НР)	129,9	166
202 (72НР)	50 (18НР)	67 (24НР)	85 (30НР)	132,6	166
207 (74НР)	56 (20НР)	67 (24НР)	85 (30НР)	141,6	176
213 (76НР)	45 (16НР)	85 (30НР)	85 (30НР)	140,5	166
218 (78НР)	50 (18НР)	85 (30НР)	85 (30НР)	143,2	166
224 (80НР)	56 (20НР)	85 (30НР)	85 (30НР)	152,2	176
229,5 (82НР)	61,5 (22НР)	85 (30НР)	85 (30НР)	152,7	176
235 (84НР)	67 (24НР)	85 (30НР)	85 (30НР)	154,7	189
240,5 (86НР)	73 (26НР)	85 (30НР)	85 (30НР)	160,7	189
246 (88НР)	78,5 (28НР)	85 (30НР)	85 (30НР)	163,2	189
252 (90НР)	85 (30НР)	85 (30НР)	85 (30НР)	165,3	189

ТАБЛИЦА КОМБИНАЦИЙ, ВЫБОР КАБЕЛЯ И АВТОМАТА - V8S

общая производительность, кВт (HP)	Модуль 1, кВт (HP)	Модуль 2, кВт (HP)	Модуль 3, кВт (HP)	Модуль 4, кВт (HP)	ток для выбора кабеля питания (А)	мин.автомат то- ковой защиты (А)
25,2 (8HP)	25,2 (8HP)	x	x	x	17	20
28 (10HP)	28 (10HP)	x	x	x	21	25
33,5 (12HP)	33,5 (12HP)	x	x	x	23	32
40 (14HP)	40 (14HP)	x	x	x	28	32
45 (16HP)	45 (16HP)	x	x	x	30	40
50 (18HP)	50 (18HP)	x	x	x	33	40
56 (20HP)	56 (20HP)	x	x	x	40	50
61,5 (22HP)	61,5 (22HP)	x	x	x	45	50
67 (24HP)	67 (24HP)	x	x	x	48	63
73 (26HP)	33,5 (12HP)	40 (14HP)	x	x	51	32+32
78,5 (28HP)	40 (14HP)	40 (14HP)	x	x	56	32+32
85 (30HP)	40 (14HP)	45 (16HP)	x	x	58	32+40
90 (32HP)	40 (14HP)	50 (18HP)	x	x	61	32+40
95 (34HP)	45 (16HP)	50 (18HP)	x	x	63	40+40
101 (36HP)	50 (18HP)	50 (18HP)	x	x	66	40+40
106 (38HP)	40 (14HP)	67 (24HP)	x	x	76	32+63
112 (40HP)	50 (18HP)	61,5 (22HP)	x	x	78	40+50
117 (42HP)	50 (18HP)	67 (24HP)	x	x	81	40+63
123 (44HP)	61,5 (22HP)	61,5 (22HP)	x	x	90	50+50
128,5 (46HP)	61,5 (22HP)	67 (24HP)	x	x	93	50+63
134 (48HP)	67 (24HP)	67 (24HP)	x	x	96	63+63
141 (50HP)	40 (14HP)	50 (18HP)	50 (18HP)	x	94	32+40+40
146 (52HP)	40 (14HP)	40 (14HP)	67 (24HP)	x	104	32+32+63
151,5 (54HP)	50 (18HP)	50 (18HP)	50 (18HP)	x	99	40+40+40
157 (56HP)	40 (14HP)	50 (18HP)	67 (24HP)	x	109	32+40+63
162,5 (58HP)	50 (18HP)	50 (18HP)	61,5 (22HP)	x	111	40+40+50
168 (60HP)	50 (18HP)	50 (18HP)	67 (24HP)	x	114	40+40+63
173,5 (62HP)	50 (18HP)	61,5 (22HP)	61,5 (22HP)	x	123	40+50+50
179 (64HP)	50 (18HP)	61,5 (22HP)	67 (24HP)	x	126	40+50+63
185 (66HP)	61,5 (22HP)	61,5 (22HP)	61,5 (22HP)	x	135	50+50+50
191 (68HP)	61,5 (22HP)	61,5 (22HP)	67 (24HP)	x	138	50+50+63
196 (70HP)	61,5 (22HP)	67 (24HP)	67 (24HP)	x	141	50+63+63
202 (72HP)	67 (24HP)	67 (24HP)	67 (24HP)	x	144	63+63+63
207 (74HP)	40 (14HP)	50 (18HP)	50 (18HP)	67 (24HP)	142	32+40+40+63
213 (76HP)	50 (18HP)	50 (18HP)	50 (18HP)	61,5 (22HP)	144	40+40+40+50
218 (78HP)	50 (18HP)	50 (18HP)	50 (18HP)	67 (24HP)	147	40+40+40+63
224 (80HP)	50 (18HP)	50 (18HP)	61,5 (22HP)	61,5 (22HP)	156	40+40+50+50
229,5 (82HP)	50 (18HP)	50 (18HP)	61,5 (22HP)	67 (24HP)	159	40+40+50+63
235 (84HP)	50 (18HP)	50 (18HP)	67 (24HP)	67 (24HP)	162	40+40+63+63
240,5 (86HP)	50 (18HP)	61,5 (22HP)	61,5 (22HP)	67 (24HP)	171	40+50+50+63
246 (88HP)	61,5 (22HP)	61,5 (22HP)	61,5 (22HP)	61,5 (22HP)	180	50+50+50+50
252 (90HP)	61,5 (22HP)	61,5 (22HP)	61,5 (22HP)	67 (24HP)	183	50+50+50+63
258 (92HP)	61,5 (22HP)	61,5 (22HP)	67 (24HP)	67 (24HP)	186	50+50+63+63
262,5 (94HP)	61,5 (22HP)	67 (24HP)	67 (24HP)	67 (24HP)	189	50+63+63+63
268 (96HP)	67 (24HP)	67 (24HP)	67 (24HP)	67 (24HP)	192	63+63+63+63

ТАБЛИЦА ВЫБОРА КАБЕЛЯ И АВТОМАТА - V8S-i

Модель	25,2 (8HP)	28 (10HP)	33,5 (12HP)	40 (14HP)	45 (16HP)	50 (18HP)	56 (20HP)	61,5 (22HP)	67 (24HP)
ток для выбора кабеля питания (А)	17	21	23	28	30	33	40	45	48
мин.автомат токовой защиты (А)	20	25	32	32	40	40	50	50	63

ТАБЛИЦА ВЫБОРА КАБЕЛЯ И АВТОМАТА - V8S-i PLUS

Модель	MDVO-ViL200V2R1A	MDVO-ViL224V2R1A	MDVO-ViL260V2R1A	MDVO-ViL280V2R1A	MDVO-ViL335V2R1A
ток для выбора кабеля питания (А)	19	19	20	21	26,4
мин.автомат токовой защиты (А)	25	25	25	25	32

ТАБЛИЦА ВЫБОРА КАБЕЛЯ И АВТОМАТА - V8 MINI

Модель	MDV-V8M80V2R1E	MDV-V8M100V2R1E	MDV-V8M120V2R1E	MDV-V8M140V2R1E	MDV-V8M160V2R1E	MDV-V8M170V2R1E	MDV-V8M120V2R1B	MDV-V8M140V2R1B	MDV-V8M160V2R1B	MDV-V8M170V2R1B
ток для выбора кабеля питания (А)	21,3	24	32	35	40	40	14	15	17	17
мин.автомат токовой защиты (А)	25	25	32	40	40	40	20	20	20	20

ТАБЛИЦА ВЫБОРА КАБЕЛЯ И АВТОМАТА - V6 MINI D

Модель	MDVO-MI80V2R1D(D)	MDVO-MI100V2R1D(D)	MDVO-MI120V2R1D(D)	MDVO-MI140V2R1D(D)	MDVO-MI160V2R1D(D)	MDVO-MI180V2R1D(D)
ток для выбора кабеля питания (А)	21,25	28,75	35	40	40	40
мин.автомат токовой защиты (А)	25	32	40	40	40	40

ТАБЛИЦА КОМБИНАЦИЙ, ВЫБОР КАБЕЛЯ И АВТОМАТА - V4+W

общая производительность, кВт (HP)	Модуль 1, кВт (HP)	Модуль 2, кВт (HP)	Модуль 3, кВт (HP)	ток для выбора кабеля питания (А)	мин.автомат токовой защиты (А)
25,2 (8HP)	25,2 (8HP)	x	x	18,6	20
28 (10HP)	28 (10HP)	x	x	18,6	20
33,5 (12HP)	33,5 (12HP)	x	x	20,9	25
45 (16HP)	25,2 (8HP)	25,2 (8HP)	x	37,2	20+20
50 (18HP)	25,2 (8HP)	28 (10HP)	x	37,2	20+20
56 (20HP)	28 (10HP)	28 (10HP)	x	37,2	20+20
61,5 (22HP)	28 (10HP)	33,5 (12HP)	x	39,5	20+25
67 (24HP)	33,5 (12HP)	33,5 (12HP)	x	41,8	25+25
78,5 (28HP)	25,2 (8HP)	25,2 (8HP)	28 (10HP)	55,8	20+20+20
85 (30HP)	28 (10HP)	28 (10HP)	28 (10HP)	55,8	20+20+20
90 (32HP)	28 (10HP)	28 (10HP)	33,5 (12HP)	58,1	20+20+25
95 (34HP)	28 (10HP)	33,5 (12HP)	33,5 (12HP)	60,4	20+25+25
101 (36HP)	33,5 (12HP)	33,5 (12HP)	33,5 (12HP)	62,7	25+25+25

ТАБЛИЦА ВЫБОРА КАБЕЛЯ И АВТОМАТА - V8i

Модель	25,2 (8HP)	28 (10HP)	33,5 (12HP)	40 (14HP)	45 (16HP)	50 (18HP)	56 (20HP)	61,5 (22HP)	67 (24HP)
ток для выбора кабеля питания (А)	17	18,8	23	26,2	31,4	33	40,5	41,5	46
МИН.АВТОМАТ токовой защиты (А)	20	25	32	32	40	40	50	50	63

Модель	73 (26HP)	78,5 (28HP)	85 (30HP)	90 (32HP)	95 (34HP)	101 (36HP)	106 (38HP)	112 (40HP)	117 (42HP)
ток для выбора кабеля питания (А)	48	51	56,8	57	63,7	64	74,6	75	80
МИН.АВТОМАТ токовой защиты (А)	63	63	80	80	80	80	100	100	100

ВЫБОР ЦЕНТРАЛЬНОГО УПРАВЛЕНИЯ V8 В ЗАВИСИМОСТИ ОТ ТИПА СВЯЗИ

Наружный блок V8	ВБ V8	ВБ V6+V8	ВБ V6
Тип подключения	MIM2	PQE	PQE
Настройка протокола	HyperLink	V6	V6
ССМ-180А/ВWS(А)	x	совместим	совместим
ССМ-210G/ВWS	x	совместим	совместим
ССМ-270В/WS(В)	x	совместим	совместим
ССМ31	x	совместим	совместим
ССМ-15(А)	x	совместим	совместим
MD-ССМ18А/Н(А)	x	x	x
IMM S	x	совместим	совместим
IMMPRO	x	совместим	совместим
IMMP-ВАС(А)	x	совместим	совместим
GW-MOD(А)	x	совместим	совместим
GW-LON(А)	x	совместим	совместим
GW-KNX(А)	x	только ВБ V6	совместим
XYE Extension Kit	x	совместим	совместим
TC3-10.1	совместим	x	x
GW3-ВАС	совместим	x	x
GW3-MOD	совместим	x	x
GW3-LON	совместим	x	x
GW3-CLOUD	совместим	x	x
GW3-KNX	совместим	только ВБ V8	x
MA3-EK	совместим	x	x

7 ВЫБОР ЦЕНТРАЛЬНОГО УПРАВЛЕНИЯ V6R В ЗАВИСИМОСТИ ОТ ТИПА СВЯЗИ

Наружный блок V6R	ВБ V8	ВБ V6+V8	ВБ V6
CCM-180A/BWS(A)	протокол V6	совместим	совместим
CCM-210G/BWS	протокол V6	совместим	совместим
CCM-270B/WS(B)	протокол V6	совместим	совместим
CCM-15(A)	протокол V6	совместим	совместим
IMM S	протокол V6	совместим	совместим
IMMPRO	протокол V6	совместим	совместим
IMMP-BAC(A)	протокол V6	совместим	совместим
MD-CCM18A/N(A)	протокол V6	совместим	совместим
GW-MOD(A)	протокол V6	совместим	совместим
GW-KNX(A)	x	только ВБ V6	совместим
XYE Extension Kit	x	совместим	совместим
TC3-10.1	x	x	x
GW3-BAC	x	x	x
GW3-MOD	x	x	x
GW3-LON	x	x	x
GW3-CLOUD	x	x	x
GW3-KNX	совместим	только ВБ V8	x
MA3-EK	x	x	x
VC-C3-10.1-M	x	x	x
VC-C3-7	x	x	x

ТАБЛИЦА КОМБИНАЦИЙ, ВЫБОР КАБЕЛЯ И АВТОМАТА - V6R

Общая производи- тельность, кВт (НР)	Модуль 1, кВт (НР)	Модуль 2, кВт (НР)	Модуль 3, кВт (НР)	ток для выбора ка- беля питания (А)	мин.автомат токо- вой защиты (А)
25,2 (8НР)	x	x	x	18	20
28 (10НР)	x	x	x	22	25
33,5 (12НР)	x	x	x	24	25
40 (14НР)	x	x	x	28	30
45 (16НР)	x	x	x	34	35
50 (18НР)	x	x	x	36	40
56 (20НР)	x	x	x	36	40
61,5 (22НР)	28 (10НР)	33,5 (12НР)	x	46	25+25
67 (24НР)	28 (10НР)	40 (14НР)	x	50	25+30
73 (26НР)	33,5 (12НР)	40 (14НР)	x	52	25+30
78,5 (28НР)	33,5 (12НР)	45 (16НР)	x	58	25+35
85 (30НР)	33,5 (12НР)	50 (18НР)	x	60	25+40
90 (32НР)	45 (16НР)	45 (16НР)	x	68	35+35
95 (34НР)	45 (16НР)	50 (18НР)	x	70	35+40
101 (36НР)	50 (18НР)	50 (18НР)	x	72	40+40
106 (38НР)	50 (18НР)	56 (20НР)	x	72	40+40
112 (40НР)	56 (20НР)	56 (20НР)	x	72	40+40
117 (42НР)	33,5 (12НР)	40 (14НР)	45 (16НР)	86	25+30+35
123 (44НР)	33,5 (12НР)	45 (16НР)	45 (16НР)	92	25+35+35
128,5 (46НР)	40 (14НР)	45 (16НР)	45 (16НР)	96	30+35+35
134 (48НР)	45 (16НР)	45 (16НР)	45 (16НР)	102	35+35+35
141 (50НР)	45 (16НР)	45 (16НР)	50 (18НР)	104	35+40+40
146 (52НР)	45 (16НР)	50 (18НР)	50 (18НР)	106	35+40+40
151,5 (54НР)	50 (18НР)	50 (18НР)	50 (18НР)	108	40+40+40
157 (56НР)	50 (18НР)	50 (18НР)	56 (20НР)	108	40+40+40
162,5 (58НР)	50 (18НР)	56 (20НР)	56 (20НР)	108	40+40+40
168 (60НР)	56 (20НР)	56 (20НР)	56 (20НР)	108	40+40+40

ТАБЛИЦА КОМБИНАЦИЙ, ВЫБОР КАБЕЛЯ И АВТОМАТА - V6-i SIDE DISCHARGE И VCPRO-SIDE DISCHARGE

Модель	20 (7НР)	22,4 (8НР)	26 (9НР)	28 (10НР)	33,5 (12НР)
ток для выбора кабеля питания (А)	19	19	20,5	21	26,4
мин.автомат токовой защиты (А)	25	25	25	25	32

ВОЗМОЖНЫЕ КОМБИНАЦИИ БЛОКОВ V8S

Холодопроизв. НБ		Кол-во наружных блоков в модуле	кВт	22,4	28,0	33,5	40,0	45,0	50,0	56,0	61,5	67,0
кВт	НР		НР	8	10	12	14	16	18	20	22	24
25,2	8	1		•								
28,0	10	1			•							
33,5	12	1				•						
40,0	14	1					•					
45,0	16	1						•				
50,0	18	1							•			
56,0	20	1								•		
61,5	22	1									•	
67,0	24	1										•
73,5	26	2				•	•					
80,0	28	2					••					
85,0	30	2					•	•				
90,0	32	2					•		•			
95,0	34	2						•	•			
100,0	36	2							••			
106,0	38	2					•					•
112,0	40	2							•		•	
117,5	42	2							•			•
123,0	44	2									••	
128,5	46	2									•	•
134,0	48	2										••
140,0	50	3					•		••			
145,0	52	3					••					•
150,0	54	3							•••			
156,0	56	3					•		•			•
162,0	58	3							••		•	
168,0	60	3							••			•
173,5	62	3							•		••	
179,0	64	3							•		•	•
184,5	66	3									•••	
190,0	68	3									••	•
195,5	70	3									•	••
201,0	72	3										•••
206,0	74	4					•		••			•
212,0	76	4							•••		•	
218,0	78	4							•••			•
224,0	80	4							••		••	
229,5	82	4							••		•	•
235,0	84	4							••			••
240,5	86	4							•		••	•
246,0	88	4									••••	
251,5	90	4									•••	•
257,0	92	4									••	••
262,5	94	4									•	•••
268,0	96	4										••••

ВОЗМОЖНЫЕ КОМБИНАЦИИ БЛОКОВ VCmax

Холодопроизв. НБ		Кол-во наружных блоков в модуле	кВт	22,4	28,0	33,5	40,0	45,0	50,0	56,0	61,5	67,0	73,0	78,5	85,0
кВт	НР		НР	8	10	12	14	16	18	20	22	24	26	28	30
22,4	8	1		•											
28,0	10	1			•										
33,5	12	1				•									
40,0	14	1					•								
45,0	16	1						•							
50,0	18	1							•						
56,0	20	1								•					
61,5	22	1									•				
67,0	24	1										•			
73,0	26	1											•		
78,5	28	1												•	
85,0	30	1													•
90,0	32	1						••							
96,0	34	1					•			•					
101,0	36	1						•		•					
106,0	38	1							•	•					
112,0	40	1						•				•			
117,0	42	2							•			•			
123,0	44	2								•		•			
130,0	46	2						•							•
135,0	48	2							•						•
141,0	50	2								•					•
146,5	52	2									•				•
152,0	54	2										•			•
158,0	56	2											•		•
163,5	58	2												•	•
170,0	60	2													••
175,0	62	2						••							•
181,0	64	2					•			•					•
186,0	66	2						•		•					•
191,0	68	2							•	•					•
197,0	70	2					•					•			•
202,0	72	2						•				•			•
208,0	74	2							•			•			•
215,0	76	2						•							••
220,0	78	2							•						••
226,0	80	2								•					••
231,5	82	3									•				••
237,0	84	3										•			••
243,0	86	3											•		••
248,5	88	3												•	••
255,0	90	3													•••

ПРИЛОЖЕНИЕ №5. РАСХОД ВОЗДУХА ВНУТРЕННИХ БЛОКОВ СЕРИИ V8, м³/ч

ТИП	модель / скорость	7	6	5	4	3	2	1
настенные	MDVI3-15WMVR12D	460	440	420	400	380	360	340
	MDVI3-22WMVR12D	500	470	440	410	390	370	340
	MDVI3-28WMVR12D	540	510	470	430	400	370	340
	MDVI3-36WMVR12D	580	540	500	460	420	380	340
	MDVI3-45WMVR12D	720	670	620	560	510	460	410
	MDVI3-56WMVR12D	860	780	700	620	550	480	410
	MDVI3-71WMVR12D	1220	1120	1030	940	850	750	660
	MDVI3-80WMVR12D	1380	1260	1140	1020	900	780	660
	MDVI3-90WMVR12D	1420	1300	1180	1060	940	820	700
настенные (черные)	MDVI3-15WMVR12D-B	460	440	420	400	380	360	340
	MDVI3-22WMVR12D-B	500	470	440	410	390	370	340
	MDVI3-28WMVR12D-B	540	510	470	430	400	370	340
	MDVI3-36WMVR12D-B	580	540	500	460	420	380	340
	MDVI3-45WMVR12D-B	720	670	620	560	510	460	410
	MDVI3-56WMVR12D-B	860	780	700	620	550	480	410
	MDVI3-71WMVR12D-B	1220	1120	1030	940	850	750	660
	MDVI3-80WMVR12D-B	1380	1260	1140	1020	900	780	660
	MDVI3-90WMVR12D-B	1420	1300	1180	1060	940	820	700
кассетные четырёхпоточные полноразмерные	MDVI3-28C4VR12D	790	740	691	641	591	542	492
	MDVI3-36C4VR12D	790	740	691	641	591	542	492
	MDVI3-45C4VR12D	910	840	770	701	631	561	491
	MDVI3-56C4VR12D	840	791	741	692	642	593	543
	MDVI3-71C4VR12D	1000	943	886	829	772	715	658
	MDVI3-80C4VR12D	1100	1019	939	858	777	697	616
	MDVI3-90C4VR12D	1330	1239	1148	1057	965	874	783
	MDVI3-100C4VR12D	1470	1360	1250	1141	1031	921	811
	MDVI3-112C4VR12D	1600	1497	1393	1290	1186	1083	979
	MDVI3-140C4VR12D	1900	1787	1673	1560	1446	1333	1219
	MDVI3-160C4VR12D	2100	1900	1760	1630	1500	1380	1270
	MDVI3-180C4VR12D	2300	2140	1960	1770	1600	1430	1270
кассетные четырёхпоточные компактные	MDVI3-15C4CVR12D	450	425	400	370	345	320	295
	MDVI3-22C4CVR12D	450	425	400	370	345	320	295
	MDVI3-28C4CVR12D	510	480	455	425	395	370	340
	MDVI3-36C4CVR12D	530	500	470	440	405	375	345
	MDVI3-45C4CVR12D	640	605	570	530	495	460	425
	MDVI3-56C4CVR12D	810	765	720	670	625	580	535
	MDVI3-63C4CVR12D	905	855	805	755	705	655	605

ТИП	модель / скорость	7	6	5	4	3	2	1	
канальные средненапорные	MDVI3-15D2VR12D	470	438	407	375	343	312	280	
	MDVI3-22D2VR12D	500	467	433	400	367	333	300	
	MDVI3-28D2VR12D	540	503	467	430	393	357	320	
	MDVI3-36D2VR12D	575	535	495	455	415	375	335	
	MDVI3-45D2VR12D	665	623	580	538	495	453	410	
	MDVI3-56D2VR12D	970	904	838	773	707	641	575	
	MDVI3-71D2VR12D	1150	1068	986	904	822	740	660	
	MDVI3-80D2VR12D	1355	1263	1172	1080	988	897	805	
	MDVI3-90D2VR12D	1420	1323	1225	1128	1030	933	835	
	MDVI3-112D2VR12D	1950	1817	1683	1550	1417	1283	1150	
	MDVI3-140D2VR12D	2105	1971	1837	1703	1568	1434	1300	
	MDVI3-160D2VR12D	2350	2160	2015	1871	1776	1533	1400	
канальные ультратонкие ARC	MDVI3-15D1VR12D	340	335	329	320	307	298	290	
	MDVI3-22D1VR12D	370	347	339	322	314	306	295	
	MDVI3-28D1VR12D	460	431	413	380	351	323	300	
	MDVI3-36D1VR12D	605	557	508	453	414	365	320	
	MDVI3-45D1VR12D	800	770	701	629	557	506	435	
	MDVI3-56D1VR12D	900	800	761	682	603	549	470	
	MDVI3-71D1VR12D	1145	1033	957	860	763	671	580	
	MDVI3-80D1VR12D	1400	1327	1249	1175	1095	1026	960	
	MDVI3-90D1VR12D	1400	1327	1249	1175	1095	1026	960	
	MDVI3-112D1VR12D	1620	1522	1433	1343	1254	1170	1080	
	высоконапорные канальные	MDVI3-56D3VR12D	1360	1281	1201	1122	1043	963	884
		MDVI3-71D3VR12D	1360	1281	1201	1122	1043	963	884
MDVI3-80D3VR12D		1360	1281	1201	1122	1043	963	884	
MDVI3-90D3VR12D		1500	1413	1325	1238	1150	1063	975	
MDVI3-112D3VR12D		2140	2015	1890	1766	1641	1516	1391	
MDVI3-125D3VR12D		2150	2025	1899	1774	1649	1523	1398	
MDVI3-140D3VR12D		2400	2260	2120	1980	1840	1700	1560	
MDVI3-160D3VR12D		2600	2448	2297	2145	1993	1842	1690	
MDVI3-200D3VR12D		4700	4387	4073	3760	3447	3133	2820	
MDVI3-224D3VR12D		4700	4387	4073	3760	3447	3133	2820	
MDVI3-252D3VR12D		4700	4387	4073	3760	3447	3133	2820	
MDVI3-280D3VR12D		4700	4387	4073	3760	3447	3133	2820	
MDVI3-335D3VR12D	4700	4387	4073	3760	3447	3133	2820		
MDVI3-400D3VR12D	7500	7000	6500	6000	5500	5000	4500		
MDVI3-450D3VR12D	7500	7000	6500	6000	5500	5000	4500		
MDVI3-560D3VR12D	8400	7840	7280	6720	6160	5600	5040		

ПРИЛОЖЕНИЕ №5. РАСХОД ВОЗДУХА ВНУТРЕННИХ БЛОКОВ СЕРИИ V8, м³/ч

ТИП	модель / скорость	7	6	5	4	3	2	1
канальные блоки со 100% свежим воздухом	MDVI3-90OAVR12D(A)	690	633	575	518	460	403	345
	MDVI3-140OAVR12D(A)	1100	1008	917	825	733	642	550
	MDVI3-160OAVR12D(A)	1230	1128	1025	923	820	718	615
	MDVI3-224OAVR12D(A)	1740	1595	1450	1305	1160	1015	870
	MDVI3-280OAVR12D(A)	2160	1980	1800	1620	1440	1260	1080
	MDVI3-200OAVR12D	2500	2417	2333	2250	2167	2083	2000
	MDVI3-224OAVR12D	2500	2417	2333	2250	2167	2083	2000
	MDVI3-252OAVR12D	2800	2667	2533	2400	2267	2133	2000
	MDVI3-280OAVR12D	3000	2833	2667	2500	2333	2167	2000
	MDVI3-335OAVR12D	3200	3000	2800	2600	2400	2200	200
	MDVI3-400OAVR12D	4500	4217	3933	3650	3367	3083	2800
	MDVI3-450OAVR12D	4500	4217	3933	3650	3367	3083	2800
	MDVI3-560OAVR12D	6200	5833	5467	5100	4733	4367	4000
	кассетные однопоточные (ультратонкие)	MDVI3-18C1VR12D(A)	300	283	266	250	233	216
MDVI3-22C1VR12D(A)		400	375	350	325	300	275	250
MDVI3-28C1VR12D(A)		550	516	483	450	416	383	350
MDVI3-36C1VR12D(A)		550	516	483	450	416	383	350
MDVI3-45C1VR12D(A)		850	791	733	675	616	558	500
MDVI3-56C1VR12D(A)		1000	941	883	825	766	708	650
MDVI3-71C1VR12D(A)		1050	1000	950	900	850	800	750
кассетные двухпоточные	MDVI3-22C2VR12D	654	612	571	530	488	449	410
	MDVI3-28C2VR12D	654	612	571	530	488	449	410
	MDVI3-36C2VR12D	725	679	641	591	554	509	458
	MDVI3-45C2VR12D	850	792	731	670	631	592	550
	MDVI3-56C2VR12D	980	925	855	800	755	702	670
	MDVI3-71C2VR12D	1200	1115	1068	1000	921	808	770
напольные бескорпусные (FS3)	MDVI3-22FS3VR12D	473	464	454	449	439	431	426
	MDVI3-28FS3VR12D	473	464	454	449	439	431	426
	MDVI3-36FS3VR12D	524	503	488	471	450	427	408
	MDVI3-45FS3VR12D	636	611	584	557	533	507	483
	MDVI3-56FS3VR12D	781	756	738	717	683	651	624
	MDVI3-71FS3VR12D	928	893	865	834	803	770	739
	MDVI3-80FS3VR12D	928	893	865	834	803	770	739
высоконапорные канальные	MDVI3-180D3VR12D(S)	4100	3872	3644	3416	3189	2961	2733
	MDVI3-200D3VR12D(S)	4250	4014	3778	3542	3306	3070	2833
	MDVI3-224D3VR12D(S)	4400	4156	3911	3667	3422	3178	2933
	MDVI3-252D3VR12D(S)	4800	4533	4267	4000	3733	3467	3200
	MDVI3-280D3VR12D(S)	5200	4911	4622	4333	4044	3756	3467

тип	модель / скорость	7	6	5	4	3	2	1
напольные корпусные (забор воздуха спереди, FS4)	MDVI3-22FS4VR12D	507	490	482	466	449	450	435
	MDVI3-28FS4VR12D	507	490	482	466	449	450	435
	MDVI3-36FS4VR12D	532	512	501	483	466	435	414
	MDVI3-45FS4VR12D	689	663	639	608	575	560	526
	MDVI3-56FS4VR12D	934	904	888	860	821	786	764
	MDVI3-71FS4VR12D	1054	1011	992	955	924	889	841
	MDVI3-80FS4VR12D	1054	1011	992	955	924	889	841
напольные корпусные (забор воздуха снизу, FS5)	MDVI3-22FS5VR12D	498	486	475	464	453	441	430
	MDVI3-28FS5VR12D	498	486	475	464	453	441	430
	MDVI3-36FS5VR12D	508	491	474	4458	441	424	407
	MDVI3-45FS5VR12D	692	665	637	6610	582	555	528
	MDVI3-56FS5VR12D	811	785	759	7432	706	680	653
	MDVI3-71FS5VR12D	930	895	860	825	790	755	721
	MDVI3-80FS5VR12D	930	895	860	825	790	755	721
Напольно-потолочные	MDVI3-36CFVR12D	564	539	514	492	467	445	424
	MDVI3-45CFVR12D	712	674	637	603	565	531	500
	MDVI3-56CFVR12D	927	883	840	794	751	707	665
	MDVI3-71CFVR12D	1128	1062	1024	926	860	791	729
	MDVI3-80CFVR12D	1300	1218	1138	1057	982	904	824
	MDVI3-90CFVR12D	1480	1397	1302	1218	1138	1056	979
	MDVI3-100CFVR12D	1497	1469	1296	1200	1104	1015	918
	MDVI3-112CFVR12D	1648	1530	1469	1292	1178	1067	956
	MDVI3-125CFVR12D	2012	1879	1772	1649	1531	1469	1285
	MDVI3-140CFVR12D	2206	2070	1937	1810	1677	1516	1402
	MDVI3-160CFVR12D	2406	2256	2085	1914	1744	1573	1402
Колонные блоки	MDVIFS-76HVR1D	4700	4496	4236	3976	3716	3456	3196
	MDVIFS-96HVR1D	4700	4496	4236	3976	3716	3456	3196
	MDVIFS-120HVR1D	4750	4501	4202	3963	3724	3485	3246
	MDVIFS-150HVR1D	6000	5680	5360	5040	4720	4400	4080
	MDVIFS-192HVR1D	8700	8236	7772	7308	6844	6400	5916
	MDVIFST-76HVR1D	4700	4496	4236	3976	3716	3456	3196
	MDVIFST-96HVR1D	4700	4496	4236	3976	3716	3456	3196
	MDVIFST-120HVR1D	4750	4501	4202	3963	3724	3485	3246
	MDVIFST-150HVR1D	8400	7952	7504	7056	6608	6177	5712
	MDVIFST-192HVR1D	8700	8236	7772	7308	6844	6400	5916

ПРИЛОЖЕНИЕ №6. УРОВЕНЬ ЗВУКОВОГО ДАВЛЕНИЯ ВНУТРЕННИХ БЛОКОВ СЕРИИ V8, ДБ(А)

ТИП	модель / скорость	7	6	5	4	3	2	1
настенные	MDVI3-15WMVR12D	32	31	30	30	29	28	27
	MDVI3-22WMVR12D	33	32	31	30	29	28	27
	MDVI3-28WMVR12D	35	34	33	32	31	30	28
	MDVI3-36WMVR12D	37	36	34	33	31	30	28
	MDVI3-45WMVR12D	37	35	33	32	31	30	29
	MDVI3-56WMVR12D	41	39	37	35	33	31	29
	MDVI3-71WMVR12D	44	42	40	38	36	34	32
	MDVI3-80WMVR12D	45	43	41	39	37	35	32
	MDVI3-90WMVR12D	46	44	42	40	38	36	33
настенные (черные)	MDVI3-15WMVR12D-B	32	31	30	30	29	28	27
	MDVI3-22WMVR12D-B	33	32	31	30	29	28	27
	MDVI3-28WMVR12D-B	35	34	33	32	31	30	28
	MDVI3-36WMVR12D-B	37	36	34	33	31	30	28
	MDVI3-45WMVR12D-B	37	35	33	32	31	30	29
	MDVI3-56WMVR12D-B	41	39	37	35	33	31	29
	MDVI3-71WMVR12D-B	44	42	40	38	36	34	32
	MDVI3-80WMVR12D-B	45	43	41	39	37	35	32
	MDVI3-90WMVR12D-B	46	44	42	40	38	36	33
кассетные четырёхпоточные полноразмерные	MDVI3-28C4VR12D	30	29	28	27,5	27	26	25
	MDVI3-36C4VR12D	30	29	28	27,5	27	26	25
	MDVI3-45C4VR12D	37	35	34	32	30	29	27
	MDVI3-56C4VR12D	33	32	31	30	29	28	27
	MDVI3-71C4VR12D	37	36	34	33	31	30	28
	MDVI3-80C4VR12D	42,5	40	38	36	34	32	30
	MDVI3-90C4VR12D	38	37	35	34	32	31	29
	MDVI3-100C4VR12D	43	41	40	38	36	35	33
	MDVI3-112C4VR12D	41	40	38	37	36	34	33
	MDVI3-140C4VR12D	47,5	46	44	42	40	38	36,5
	MDVI3-160C4VR12D	48	46	44	43	41	39	37
	MDVI3-180C4VR12D	52	49	47	45	42	39	38
	кассетные четырёхпоточные компактные	MDVI3-15C4CVR12D	29	28	27	27	26	26
MDVI3-22C4CVR12D		29	28	27	27	26	26	25
MDVI3-28C4CVR12D		30	29	28	27	26	26	25
MDVI3-36C4CVR12D		31	30	29	28	27	26	25,5
MDVI3-45C4CVR12D		36,5	35	33	31	29	28	26,5
MDVI3-56C4CVR12D		39	38	37	36	35	34	32
MDVI3-63C4CVR12D		43	42	40	38	36	35	33,5

тип	модель / скорость	7	6	5	4	3	2	1
канальные ультратонкие ARC	MDVI3-15D1VR12D	27	26	25,5	24,5	23,5	22,5	22
	MDVI3-22D1VR12D	28	27,5	26,5	25,5	24,5	23,5	22
	MDVI3-28D1VR12D	30	29,5	28,5	27,5	26	24,5	22
	MDVI3-36D1VR12D	30	29,5	28,5	27,5	26,5	25,5	25
	MDVI3-45D1VR12D	33	32,5	32	30,5	29	27,5	26
	MDVI3-56D1VR12D	36	34,5	33,5	32,5	31	29	27
	MDVI3-71D1VR12D	37	35	34	32,5	31	30	29
	MDVI3-80D1VR12D	36,5	35,5	34	33	32	31,5	30,5
	MDVI3-90D1VR12D	36,5	35,5	34	33	32	31,5	30,5
	MDVI3-112D1VR12D	39,5	38	36,5	35	34	32,5	31,5
канальные средненапорные	MDVI3-15D2VR12D	26,5	26	25	24	23	22,5	22
	MDVI3-22D2VR12D	26,5	26	25	24	23	22,5	22
	MDVI3-28D2VR12D	26,5	26	25	24	23	22,5	22
	MDVI3-36D2VR12D	29	28	27	26	25	23	22
	MDVI3-45D2VR12D	33	32	29,5	28	26,5	25	24
	MDVI3-56D2VR12D	33	32	31	30	27,5	26	25
	MDVI3-71D2VR12D	35	33,5	32	30,5	29	27,5	26
	MDVI3-80D2VR12D	37	35,5	34	32,5	31	29,5	28
	MDVI3-90D2VR12D	37	35,5	34	32,5	31	29,5	28
	MDVI3-112D2VR12D	39	37	35	33	31	29	28
высоконапорные канальные	MDVI3-140D2VR12D	40	38	36	34	32	30	29
	MDVI3-160D2VR12D	42	40	38	36	34	33	31
	MDVI3-56D3VR12D	39	38	36	35	33	32	30
	MDVI3-71D3VR12D	39	38	36	35	33	32	30
	MDVI3-80D3VR12D	39	38	36	35	33	32	30
	MDVI3-90D3VR12D	40	39	37	36	34	33	31
	MDVI3-112D3VR12D	41	40	38	37	35	34	32
	MDVI3-125D3VR12D	41	40	39	37	36	35	33
	MDVI3-140D3VR12D	43	42	40	39	37	36	34
	MDVI3-160D3VR12D	44	43	41	40	38	37	35
MDVI3-200D3VR12D	51	50	48	46	44	43	42	
MDVI3-224D3VR12D	51	50	48	46	44	43	42	
MDVI3-252D3VR12D	51	50	48	46	44	43	42	
MDVI3-280D3VR12D	51	50	48	46	44	43	42	
MDVI3-335D3VR12D	52	51	49	48	46	44	43	
MDVI3-400D3VR12D	58	56	54	52	50	49	48	
MDVI3-450D3VR12D	58	56	54	52	50	49	48	
MDVI3-560D3VR12D	59	58	56	54	53	51	49	

ПРИЛОЖЕНИЕ №6. УРОВЕНЬ ЗВУКОВОГО ДАВЛЕНИЯ ВНУТРЕННИХ БЛОКОВ СЕРИИ V8, ДБ(А)

тип	модель / скорость	7	6	5	4	3	2	1
канальные блоки со 100% свежим воздухом	MDVI3-90OAVR12D(A)	39	37,5	36	34	32,5	30,5	29
	MDVI3-140OAVR12D(A)	44,5	42,5	40	37	35	33	32
	MDVI3-160OAVR12D(A)	44,5	43	41	38	36	34	32,5
	MDVI3-224OAVR12D(A)	49	47	45	43	40	38	36
	MDVI3-280OAVR12D(A)	51	49	47	44	42	39	37
	MDVI3-200OAVR12D	47	46	46	45	44	43	42
	MDVI3-224OAVR12D	47	46	46	45	44	43	42
	MDVI3-252OAVR12D	48	47	47	46	45	44	43
	MDVI3-280OAVR12D	49	48	48	47	46	45	44
	MDVI3-335OAVR12D	51	50	49	48	47	46	45
	MDVI3-400OAVR12D	53	52	52	51	50	49	48
	MDVI3-450OAVR12D	53	52	52	51	50	49	48
	MDVI3-560OAVR12D	56	55	55	54	53	52	51
кассетные однопоточные (ультратонкие)	MDVI3-18C1VR12D(A)	28	27	26	25	24	23	23
	MDVI3-22C1VR12D(A)	32	30	29	28	27	26	25
	MDVI3-28C1VR12D(A)	33	31	30	29	27	26	25
	MDVI3-36C1VR12D(A)	36	34	33	32	30	29	28
	MDVI3-45C1VR12D(A)	39	37	36	35	34	33	32
	MDVI3-56C1VR12D(A)	45	43	42	40	39	37	36
	MDVI3-71C1VR12D(A)	47	45	44	43	42	41	40
кассетные двухпоточные	MDVI3-22C2VR12D	33	31	30	29	27	25	24
	MDVI3-28C2VR12D	33	31	30	29	27	25	24
	MDVI3-36C2VR12D	35	33	32	30	29	27	25
	MDVI3-45C2VR12D	37	36	35	34	32	31	30
	MDVI3-56C2VR12D	39	37	36	35	33	31	30
	MDVI3-71C2VR12D	44	42	41	40	38	36	34
напольные бескорпусные (FS3)	MDVI3-22FS3VR12D	34,5	34	33,5	32,5	32	31	30,5
	MDVI3-28FS3VR12D	34,5	34	33,5	32,5	32	31	30,5
	MDVI3-36FS3VR12D	36,5	35,5	34,5	34	33	32	31
	MDVI3-45FS3VR12D	37	36	35	34	33	32	30
	MDVI3-56FS3VR12D	36,5	36	35	34	33,5	32,5	31,5
	MDVI3-71FS3VR12D	40,5	39,5	38,5	37,5	36,5	36	34,5
	MDVI3-80FS3VR12D	40,5	39,5	38,5	37,5	36,5	36	34,5
напольные корпусные (забор воздуха спереди, FS4)	MDVI3-22FS4VR12D	36	35	34,5	34	33	32,5	32
	MDVI3-28FS4VR12D	36	35	34,5	34	33	32,5	32
	MDVI3-36FS4VR12D	38	37	36	35	34	33	32
	MDVI3-45FS4VR12D	43	42	41	40	39	38	37
	MDVI3-56FS4VR12D	41,5	41	40	39	38	37	36
	MDVI3-71FS4VR12D	46	45,5	45	44	43	42	41
	MDVI3-80FS4VR12D	46	45,5	45	44	43	42	41

тип	модель / скорость	7	6	5	4	3	2	1
напольные корпусные (забор воздуха снизу, FS5)	MDVI3-22FS5VR12D	32,5	32	31,5	31	30,5	30	29
	MDVI3-28FS5VR12D	32,5	32	31,5	31	30,5	30	29
	MDVI3-36FS5VR12D	35	34	33	32	31	30	29
	MDVI3-45FS5VR12D	38	37	36	35	34	32,5	31,5
	MDVI3-56FS5VR12D	35	34,5	34	33	32,5	32	31
	MDVI3-71FS5VR12D	39,5	39	38	37	36	35	34
	MDVI3-80FS5VR12D	39,5	39	38	37	36	35	34
Напольно-потолочные	MDVI3-36CFVR12D	32	30	29	28	27	26	25
	MDVI3-45CFVR12D	36	35	34	33	32	31	30
	MDVI3-56CFVR12D	43	41	40	38	36	34	33
	MDVI3-71CFVR12D	43	40	39	37	35	34	33
	MDVI3-80CFVR12D	45	44	42	40	38	36	34
	MDVI3-90CFVR12D	48	47	46	44	42	40	37
	MDVI3-100CFVR12D	42	40	39	37	35	33	32
	MDVI3-112CFVR12D	44	42	41	39	37	35	33
	MDVI3-125CFVR12D	49	48	46	44	42	40	38
	MDVI3-140CFVR12D	51,5	50	48	46	44	42	40
	MDVI3-160CFVR12D	54	52	49	47	45	42	40
Колонные блоки	MDVIFS-76HVR1D	56	54,6	53,3	52,6	51,5	50,7	49,1
	MDVIFS-96HVR1D	56	54,6	53,3	52,6	51,5	50,7	49,1
	MDVIFS-120HVR1D	52	50,8	49,7	48,7	47	44,5	43,1
	MDVIFS-150HVR1D	57,2	55,9	54,4	53,4	52,3	51	49,4
	MDVIFS-192HVR1D	58,7	57,4	56,4	55,2	54,2	53,1	52,1
	MDVIFST-76HVR1D	59	57,6	56,5	54,9	53,5	52	50,6
	MDVIFST-96HVR1D	59	57,6	56,5	54,9	53,5	52	50,6
	MDVIFST-120HVR1D	55,7	54,5	53,1	51,8	50,1	48,5	48,2
	MDVIFST-150HVR1D	59,5	58,4	57	55,6	54,3	52,7	51
	MDVIFST-192HVR1D	61	59,8	58,5	57,1	55,6	53,9	52,1
высоконапорные каналные	MDVI3-180D3VR12D(S)	47	45	43	41	39	37	36
	MDVI3-200D3VR12D(S)	47,5	46	44	42	40	38	37
	MDVI3-224D3VR12D(S)	49	47	45	43	41	39	38
	MDV3-252D3VR12D(S)	50	48	46	44	42,5	41	40
	MDVI3-280D3VR12D(S)	51	49	47	45	43,5	42	41

ПАРАМЕТРЫ В ТАБЛИЦАХ ПОЛУЧЕНЫ ПРИ УСЛОВИЯХ:

ОХЛАЖДЕНИЕ: Температура воздуха в помещении 27°C (с.т.), 19°C (в.т.); температура наружного воздуха 35 °C (с.т.); эквивалентная длина трубопровода хладагента 5 м без перепада высот.

НАГРЕВ: Температура воздуха в помещении 20°C (с.т); температура наружного воздуха 7°C(с.т.), 6°C (в.т.); эквивалентная длина трубопровода хладагента 5 м без перепада высот.

Уровень звукового давления наружного блока измеряется на расстоянии 1 м перед устройством и 1,3 м над полом в полубезэховой камере.

Уровень звукового давления внутреннего блока измеряется на 1,4 м ниже блока в полубезэховой камере.

ТАБЛИЦА КОМБИНАЦИЙ СЕРИИ QUANTUM

ТОЛЬКО ХОЛОД

Наружный блок	Тип внутреннего блока	Производительность (кВт)	Модель внутреннего блока	Кол-во подключаемых блоков	Рефнеты
MDVOS-68CVR1B	Канальный высоконапорный	20	MDVID3-68HVR1D	1	/
	Канальный средненапорный	10	MDVI3-112D2VR12D	2	FQZHN-01D (DXFQT2-02)
	Кассетный 4-поточный	10	MDVI3-100C4VR12D		
	Напольно-потолочный	10	MDVI3-100CFVR12D		
	Настенный	7,1	MDVI3-71WMVR12D	3	FQZHN-01D+FQZHN-01D (DXFQT2-02+DXFQT2-02)
	Канальный средненапорный	7,1	MDVI3-71D2VR12D		
	Кассетный 4-поточный	7,1	MDVI3-71C4VR12D		
	Напольно-потолочный	7,1	MDVI3-71CFVR12D		
MDVOS-76CVR1B	Канальный высоконапорный	22,4	MDVID3-76HVR1D	1	/
	Колонный фронтальный	22,4	MDVIFS-76HVR1D		
	Колонный вертикальный	22,4	MDVIFST-76HVR1D		
	Канальный средненапорный	11,2	MDVI3-112D2VR12D	2	FQZHN-02D (DXFQT2-02)
	Кассетный 4-поточный	11,2	MDVI3-112C4VR12D		
	Напольно-потолочный	11,2	MDVI3-112CFVR12D		
	Настенный	8	MDVI3-80WMVR12D	3	FQZHN-02D+FQZHN-01D (DXFQT2-02+DXFQT2-02)
	Канальный средненапорный	8	MDVI3-80D3VR12D		
Кассетный 4-поточный	8	MDVI3-80C4VR12D			
Напольно-потолочный	8	MDVI3-80CFVR12D			
MDVOS-96CVR1B	Канальный высоконапорный	28	MDVID3-96HVR1D	1	/
	Колонный фронтальный	28	MDVIFS-96HVR1D		
	Колонный вертикальный	28	MDVIFST-96HVR1D		
	Канальный средненапорный	14	MDVI3-140D2VR12D	2	FQZHN-02D
	Кассетный 4-поточный	14	MDVI3-140C4VR12D		
	Напольно-потолочный	14	MDVI3-140CFVR12D		
	Канальный средненапорный	10	MDVI3-112D2VR12D	3	FQZHN-02D+FQZHN-01D
	Кассетный 4-поточный	10	MDVI3-100C4VR12D		
	Напольно-потолочный	10	MDVI3-100CFVR12D		
	Настенный	7,1	MDVI3-71WMVR12D	4	FQZHN-02D+FQZHN-01D+FQZHN-01D
Канальный средненапорный	7,1	MDVI3-71D2VR12D			
Кассетный 4-поточный	7,1	MDVI3-71C4VR12D			
Напольно-потолочный	7,1	MDVI3-71CFVR12D			

ТАБЛИЦА КОМБИНАЦИЙ СЕРИИ QUANTUM

ТЕПЛО И ХОЛОД

Наружный блок	Тип внутреннего блока	Производительность (кВт)	Модель внутреннего блока	Кол-во подключаемых блоков	Рефнеты
MDVOS-68CVR1B	Канальный высоконапорный	20	MDVID3-68HVR1D	1	/
	Канальный средненапорный	10	MDVI3-112D2VR12D	2	FQZHN-01D (DXFQT2-02)
	Кассетный 4-поточный	10	MDVI3-100C4VR12D		
	Напольно-потолочный	10	MDVI3-100CFVR12D		
	Настенный	7,1	MDVI3-71WMVR12D	3	FQZHN-01D+FQZHN-01D (DXFQT2-02+DXFQT2-02)
	Канальный средненапорный	7,1	MDVI3-71D2VR12D		
	Кассетный 4-поточный	7,1	MDVI3-71C4VR12D		
	Напольно-потолочный	7,1	MDVI3-71CFVR12D		
MDVOS-76CVR1B	Канальный высоконапорный	22,4	MDVID3-76HVR1D	1	/
	Колонный фронтальный	22,4	MDVIFS-76HVR1D		
	Колонный вертикальный	22,4	MDVIFST-76HVR1D		
	Канальный средненапорный	11,2	MDVI3-112D2VR12D	2	FQZHN-02D (DXFQT2-02)
	Кассетный 4-поточный	11,2	MDVI3-112C4VR12D		
	Напольно-потолочный	11,2	MDVI3-112CFVR12D		
	Настенный	8	MDVI3-80WMVR12D	3	FQZHN-02D+FQZHN-01D (DXFQT2-02+DXFQT2-02)
	Канальный средненапорный	8	MDVI3-80D3VR12D		
Кассетный 4-поточный	8	MDVI3-80C4VR12D			
Напольно-потолочный	8	MDVI3-80CFVR12D			
MDVOS-96CVR1B	Канальный высоконапорный	28	MDVID3-96HVR1D	1	/
	Колонный фронтальный	28	MDVIFS-96HVR1D		
	Колонный вертикальный	28	MDVIFST-96HVR1D		
	Канальный средненапорный	14	MDVI3-140D2VR12D	2	FQZHN-02D
	Кассетный 4-поточный	14	MDVI3-140C4VR12D		
	Напольно-потолочный	14	MDVI3-140CFVR12D		
	Канальный средненапорный	10	MDVI3-112D2VR12D	3	FQZHN-02D+FQZHN-01D
	Кассетный 4-поточный	10	MDVI3-100C4VR12D		
	Напольно-потолочный	10	MDVI3-100CFVR12D		
	Настенный	7,1	MDVI3-71WMVR12D	4	FQZHN-02D+FQZHN-01D+FQZHN-01D
Канальный средненапорный	7,1	MDVI3-71D2VR12D			
Кассетный 4-поточный	7,1	MDVI3-71C4VR12D			
Напольно-потолочный	7,1	MDVI3-71CFVR12D			

ТАБЛИЦА КОМБИНАЦИЙ СЕРИИ QUANTUM

ТЕПЛО И ХОЛОД

Наружный блок	Тип внутреннего блока	Производительность (кВт)	Модель внутреннего блока	Кол-во подключаемых блоков	Рефнеты		
MDVOS-120HVR1A	Канальный высоконапорный	33,5	MDVID3-120HVR1D	1	/		
	Колонный фронтальный	33,5	MDVIFS-120HVR1D				
	Колонный вертикальный	33,5	MDVIFST-120HVR1D				
	MDVOS-120HVR1A	Канальный высоконапорный	18	MDVI3-180D3VR12D(S)	2	FQZHN-02D	
		Кассетный 4-поточный	18	MDVI3-180C4VR12D			
		Канальный средненапорный	11,2	MDVI3-112D2VR12D	3	FQZHN-02D+FQZHN-01D	
			Кассетный 4-поточный	11,2			MDVI3-112C4VR12D
			Напольно-потолочный	11,2			MDVI3-112CFVR12D
		Канальный средненапорный	10	MDVI3-112D2VR12D	4	FQZHN-02D+FQZHN-01D+FQZHN-01D	
			Кассетный 4-поточный	10			MDVI3-100C4VR12D
			Напольно-потолочный	10			MDVI3-100CFVR12D
		MDVOS-150HVR1A	Канальный высоконапорный	45	MDVID3-150HVR1D	1	/
Колонный фронтальный	45		MDVIFS-150HVR1D				
Колонный вертикальный	45		MDVIFST-150HVR1D				
MDVOS-150HVR1A	Канальный высоконапорный		22,4	MDVID3-76HVR1D	2	FQZHN-03D	
	Колонный вертикальный		22,4	MDVIFS-76HVR1D			
	Колонный вертикальный		22,4	MDVIFST-76HVR1D			
	Канальный средненапорный		14	MDVI3-140D2VR12D	3	FQZHN-03D+FQZHN-02D	
			Кассетный 4-поточный	14			MDVI3-140C4VR12D
			Напольно-потолочный	14			MDVI3-140CFVR12D
Канальный средненапорный	11,2		MDVI3-112D2VR12D	4	FQZHN-03D+FQZHN-02D+FQZHN-02D		
	Кассетный 4-поточный		11,2			MDVI3-112C4VR12D	
	Напольно-потолочный		11,2			MDVI3-112CFVR12D	

ТАБЛИЦА КОМБИНАЦИЙ СЕРИИ QUANTUM

ТЕПЛО И ХОЛОД

Наружный блок	Тип внутреннего блока	Производительность (кВт)	Модель внутреннего блока	Кол-во подключаемых блоков	Рефнеты
MDVOS-192HVR1A	Канальный высоконапорный	56	MDVID3-192HVR1D	1	/
	Колонный фронтальный	56	MDVIFS-192HVR1D		
	Колонный вертикальный	56	MDVIFST-192HVR1D		
	Канальный высоконапорный	28	MDVID3-96HVR1D	2	FQZHN-03D
	Колонный фронтальный	28	MDVIFS-96HVR1D		
	Колонный вертикальный	28	MDVIFST-96HVR1D		
	Канальный высоконапорный	18	MDWI3-180D3VR12D(S)	3	FQZHN-03D+FQZHN-03D
	Кассетный 4-поточный	18	MDVI3-180C4VR12D		
	Канальный средненапорный	14	MDVI3-140D2VR12D	4	FQZHN-03D+FQZHN-02D+FQZHN-02D
	Кассетный 4-поточный	14	MDVI3-140C4VR12D		
Напольно-потолочный	14	MDVI3-140CFVR12D			
MDVOS-250HVR1A	Канальный высоконапорный	33,5	MDVID3-120HVR1D	2	FQZHN-03D
	Колонный фронтальный	33,5	MDVIFS-120HVR1D		
	Колонный вертикальный	33,5	MDVIFST-120HVR1D		
	Канальный высоконапорный	22,4	MDVID3-76HVR1D	3	FQZHN-03D+FQZHN-03D
	Колонный фронтальный	22,4	MDVIFS-76HVR1D		
	Колонный вертикальный	22,4	MDVIFST-76HVR1D		
	Канальный высоконапорный	18	MDWI3-180D3VR12D(S)	4	FQZHN-03D+FQZHN-03D+FQZHN-03D
Кассетный 4-поточный	18	MDVI3-180C4VR12D			

ELITE CAMP

MDV 2026

Программа лояльности
для партнеров бренда MDV

ПОЕЗДКА В ЯПОНИЮ 2027

ЗА РЕАЛИЗАЦИЮ ОБОРУДОВАНИЯ КОММЕРЧЕСКОГО СЕГМЕНТА
СУММАРНОЙ ХОЛОДОПРОИЗВОДИТЕЛЬНОСТЬЮ

СРОК ДЕЙСТВИЯ ПРОГРАММЫ:
1 ЯНВАРЯ – 31 ДЕКАБРЯ 2026

поездка состоится в IV квартале 2027 г.
по результатам 2026 г.

ОТ 1.5 МВТ

- НАРУЖНЫЕ БЛОКИ VRF
- ККБ
- ФАНКОЙЛЫ

➤ ТЕПЛОВЫЕ НАСОСЫ

➤ ЧИЛЛЕРЫ

➤ РУФТОПЫ

Организатор оставляет за собой право вносить изменения в программу



 mdv-aircond.ru



Производитель оставляет за собой право в любое время вносить изменения в перечень и спецификацию продукции. Технические характеристики могут быть изменены без предварительного уведомления. Для получения актуальной информации о продукции просьба обращаться к официальным партнерам по продажам оборудования MDV.

ООО ПрофКонд
ОГРН 1187746528122