

2022

СИСТЕМЫ КОНДИЦИОНИРОВАНИЯ

LG HVAC SOLUTION

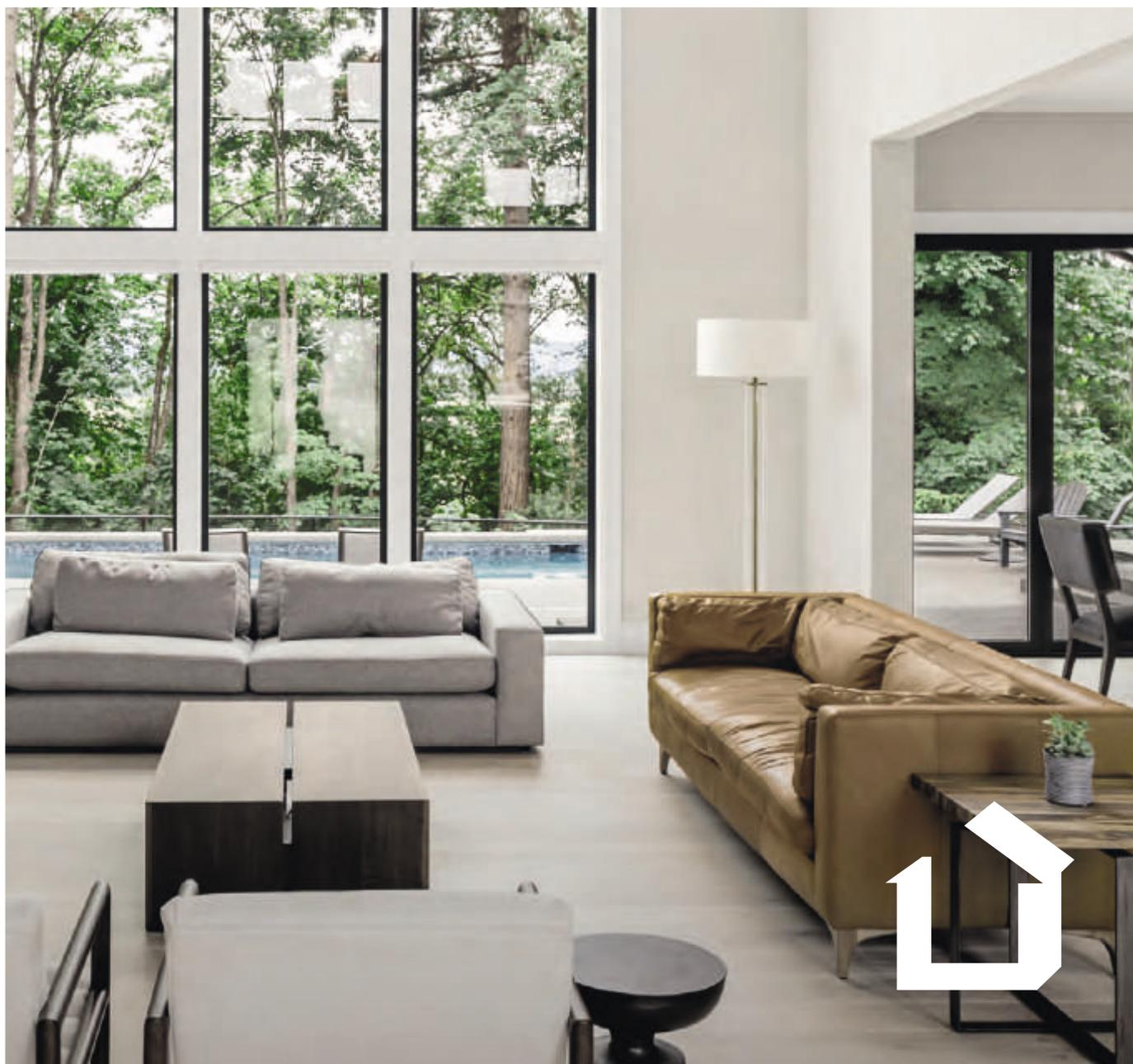

LG ELECTRONICS В РОССИИ

-  Головной Офис LG Electronics RUS
-  Академия кондиционирования
-  Региональные офисы LG Electronics
-  Заводы систем кондиционирования

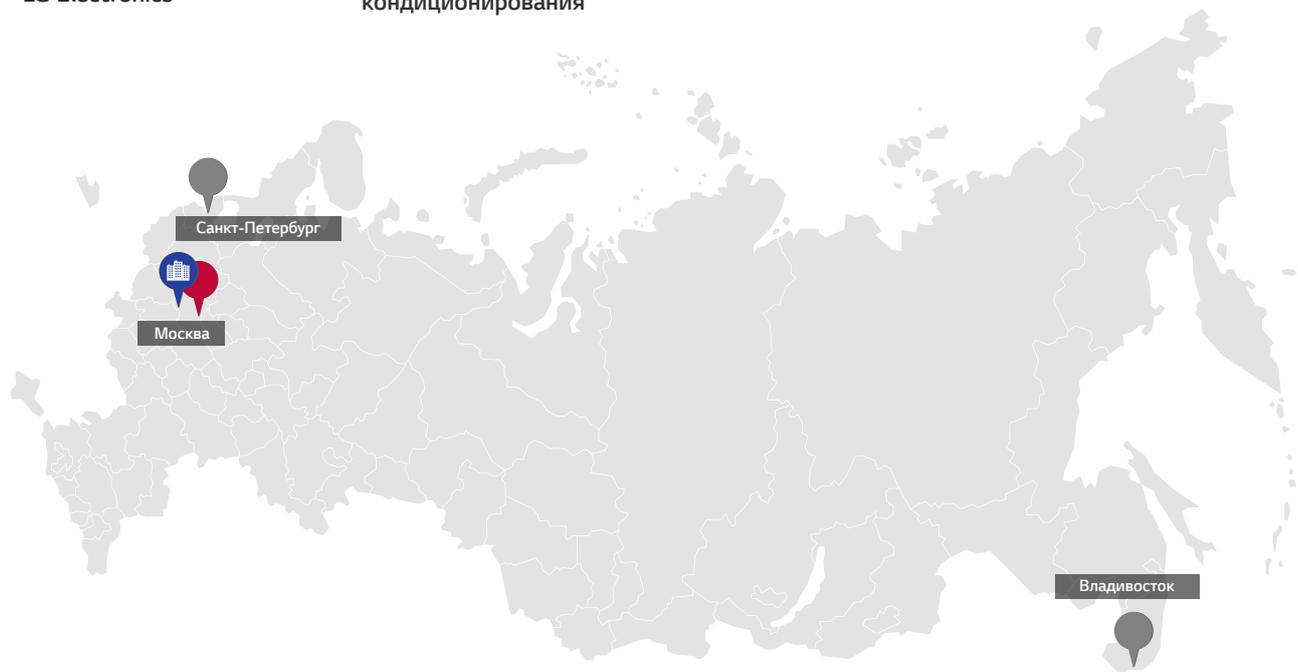

ПРЕИМУЩЕСТВА СОТРУДНИЧЕСТВА С LG (НА ВСЕХ ЭТАПАХ)

УЧАСТНИКИ СТРОИТЕЛЬНОГО РЫНКА

ЗАКАЗЧИК

ГЕНЕРАЛЬНЫЙ ПОДРЯДЧИК

СЛУЖБА ЭКСПЛУАТАЦИИ

МОНТАЖНИК

ПОСТАВКА / СИСТЕМНЫЙ ИНТЕГРАТОР, ПОСТАВЩИК

ПРОЕКТИРОВЩИК

ПРЕИМУЩЕСТВА

- **Гарантия** предоставления лучшей **цены**
- **Гарантия качества** (поддержка производителя от А до Я)
- **Доступ к информации** о действующих объектах и возможность их посещения
- Оперативное **решение всех вопросов** через личного куратора в LG
- Комплексный подход к реализации

- **Бесплатное обучение** в Академии Кондиционирования LG
- Консультации и **выезд на объект** сотрудников сервисного отдела LG

- **Бесплатное обучение** и сертификация в Академии Кондиционирования LG
- Бесплатный Шефмонтаж
- Бесплатные Пуско-наладочные работы
- Возможность стать Авторизованным сервисным центром
- **Расширенная гарантия**

- Вопросы проектного решения
- **Гарантия** предоставления лучшей **цены** и условий поставки
- Совместная **маркетинговая активность**

Помощь Инженерно-проектного отдела LG Electronics:

- Подготовка рабочего Технического задания
- Подготовка оборудования
- Подготовка предпроектной документации (AutoCad)

Программы подбора:

- LATS MULTI V (гидравлическая схема)
- LATS CAD (чертеж и подбор в AutoCad)

ЗАВОДЫ СИСТЕМ ОВик В МИРЕ



ПОСТАВЩИК РЕШЕНИЙ ОВик

В 1968 году LG, первой среди корейских компаний, выпустила бытовой кондиционер и с тех пор остается среди лидеров мирового климатического рынка. К началу 21-го века LG Electronics превратилась в одного из крупнейших мировых производителей систем кондиционирования и в 2008 году стала первой компанией, перешагнувшей 100-миллионную отметку продаж бытовых кондиционеров.

Обладая большим опытом и разработками в сфере бытового кондиционирования, компания LG продолжила свою технологическую экспансию в сторону промышленных и полупромышленных систем.

На сегодняшний день LG Electronics предлагает широкий спектр высокотехнологичных систем кондиционирования для различных типов зданий. Увеличивая список категорий климатических систем, компания LG выросла в глобального поставщика энергоэффективных решений для систем ОВик.

Не прекращая инвестировать в новые разработки, LG Electronics уже сегодня поставляет партнерам холодильные машины, мультизональные системы VRF,

а также все необходимое для интеграции в системы диспетчеризации инженерного оборудования здания.

Помимо желания быть технологическим лидером отрасли, компания LG Electronics продолжает двигаться в направлении улучшения понимания нужд своих клиентов.

Для обучения партнеров компания LG открыла 80 учебных центров в разных странах мира; создала уникальную в своем роде программу подбора (LATS HVAC) и программу для проектирования систем кондиционирования в AutoCad (LatsCAD); сформировала профессиональную структуру поддержки партнеров на всех этапах строительства и эксплуатации.

Сегодня LG – это компания с мировым именем, которая предлагает лучшие технологии, заботится о своих партнерах и открыта для взаимовыгодного сотрудничества.

012

012 - 069

БЫТОВЫЕ СПЛИТ-СИСТЕМЫ

МОДЕЛЬНЫЙ РЯД	015
ARTCOOL GALLERY	051
ARTCOOL MIRROR	052
AIR PURICARE	053
EVO MAX	054
SMART LINE	055
ECO SMART	056
ECO	057
PROCOOL	058
MEGA DUAL	059
MEGA PLUS	060
ГАБАРИТНЫЕ РАЗМЕРЫ	062
ДОП. ОБОРУДОВАНИЕ	068

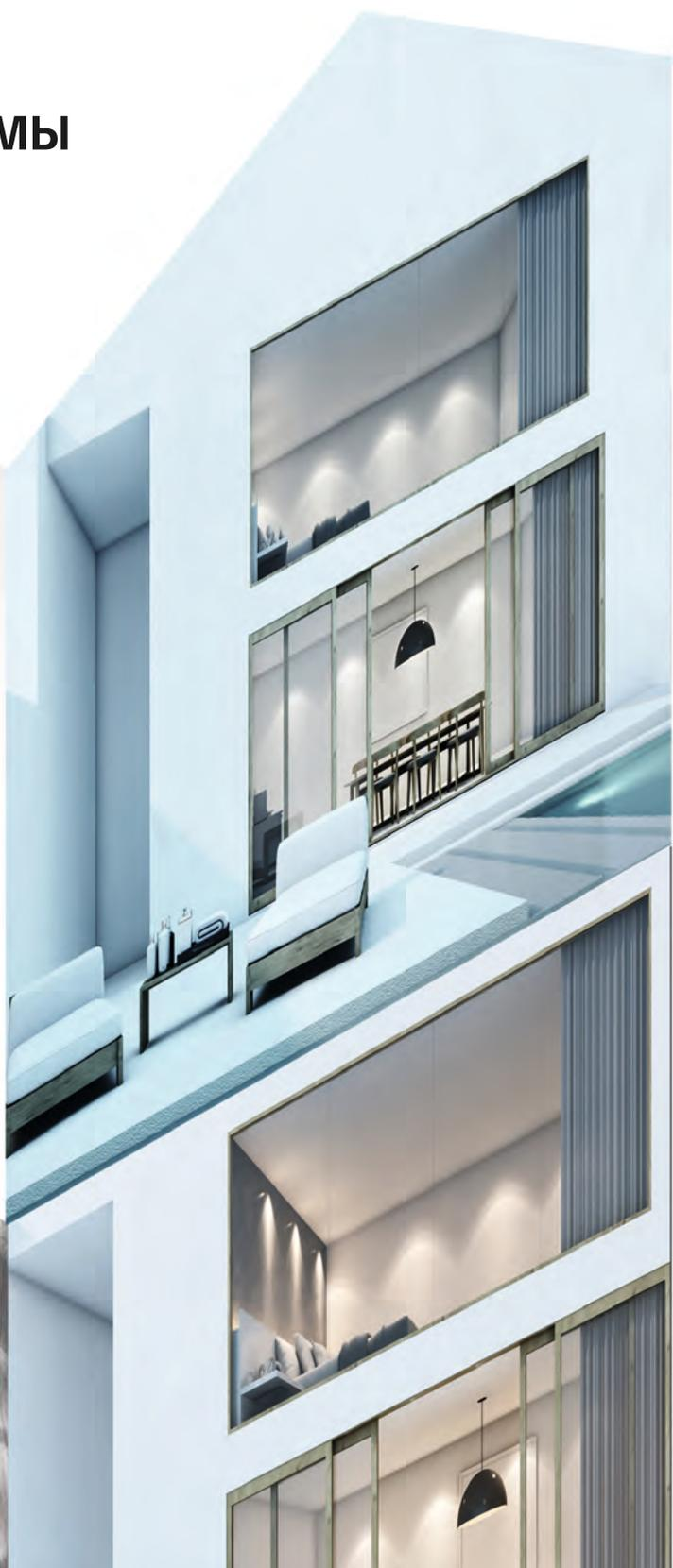

070

070 - 165

МУЛЬТИ СПЛИТ-СИСТЕМЫ

МОДЕЛЬНЫЙ РЯД	074
НАРУЖНЫЕ БЛОКИ	080
ВНУТРЕННИЕ БЛОКИ	094
БЛОКИ-РАСПРЕДЕЛИТЕЛИ И РАЗВЕТВИТЕЛИ	104
ТАБЛИЦЫ КОМБИНАЦИЙ ВНУТРЕННИХ БЛОКОВ	106



166

166 - 207

ПОЛУПРОМЫШЛЕННЫЕ СПЛИТ-СИСТЕМЫ

МОДЕЛЬНЫЙ РЯД	168
КАССЕТНЫЙ ТИП	170
КАНАЛЬНЫЙ ТИП	175
ПОТОЛОЧНЫЙ ТИП	182
НАСТЕННЫЙ ТИП	186
КОЛОННЫЙ ТИП	187
ДОПОЛНИТЕЛЬНОЕ ОБОРУДОВАНИЕ	188
КОМПЛЕКТ ПОДКЛЮЧЕНИЯ ИСПАРИТЕЛЯ	192
ГАБАРИТНЫЕ РАЗМЕРЫ	194



ПРЕИМУЩЕСТВА **КОНДИЦИОНЕРА**

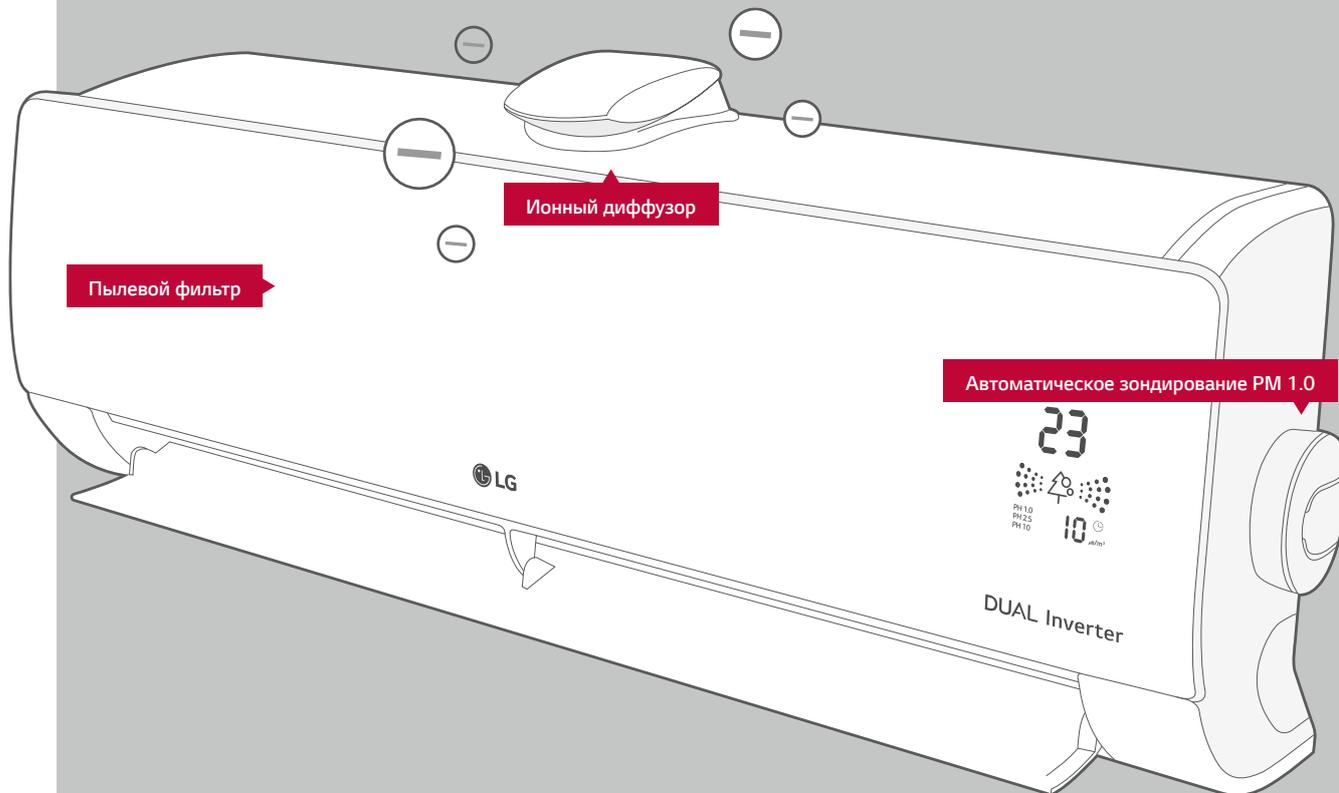

ОЧИСТКА ВОЗДУХА

Кондиционер + очиститель воздуха в одном устройстве = Обеспечивает чистый воздух с помощью 4-ступенчатого процесса очистки воздуха

ПРОСТО И УДОБНО

ГОЛОСОВОЙ КОНТРОЛЬ

Проще и удобнее!



Алиса, включи кондиционер

Включаю...

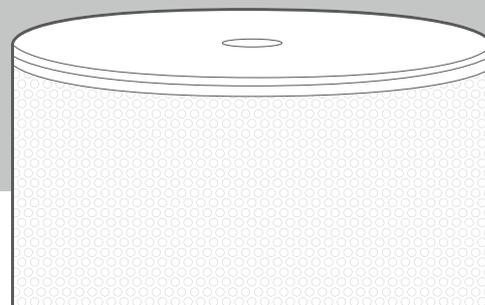

ИСКУССТВО ПРОСТРАНСТВА ДИЗАЙН

Уникальный дизайн,
эффектно вписывающийся в интерьер



red dot design award
winner 2021

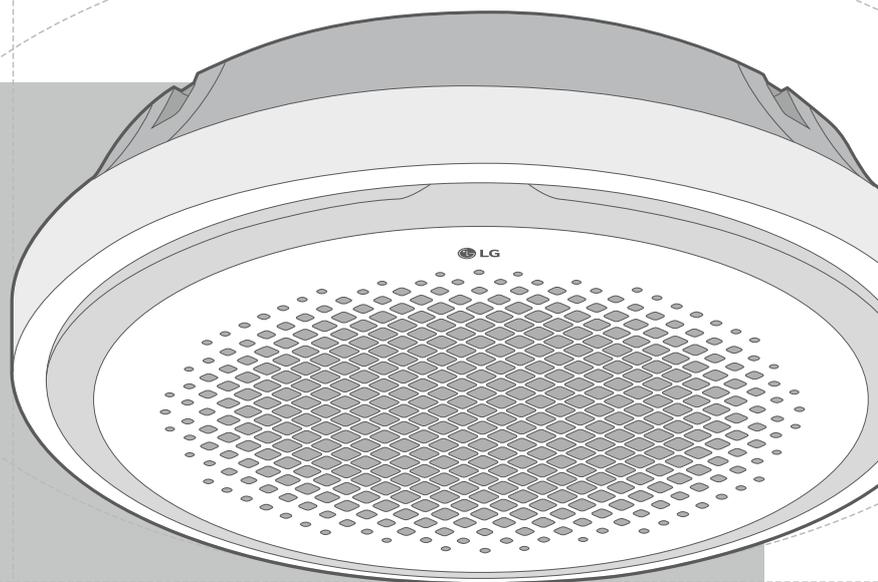

СОВРЕМЕННЫЕ ТЕХНОЛОГИИ КОМПРЕССОР R1

Революционный спиральный компрессор применяется для обеспечения высокой эффективности и надежности

HiPOR™

Холодильный агент низкого давления

Компрессор

Холодильный агент высокого давления

Маслоотделитель



Надежный кондиционер

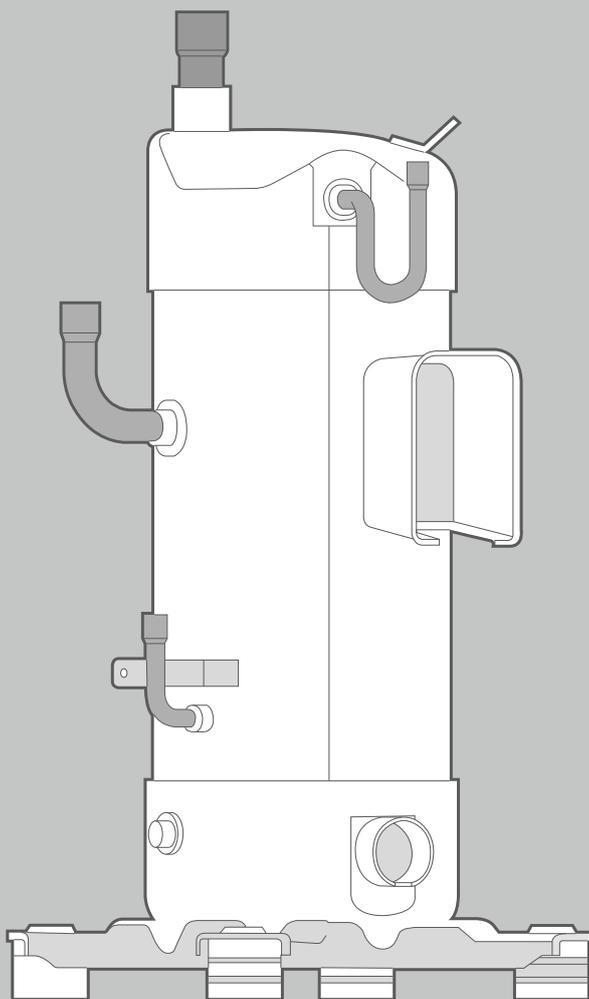

Наслаждайтесь свежим воздухом на новом уровне

AirCare Complete System™

Все мы знаем, что внутренние части кондиционера могут сильно загрязняться, а очистка кондиционера может оказаться очень хлопотным мероприятием. Но, несмотря на это, мы хотим, чтобы кондиционер стабильно выдавал поток чистого воздуха. Для устранения подобных проблем LG предлагает решение, которое поможет поддерживать воздух чистым и свежим. Теперь вы можете больше не думать о том, грязный ли кондиционер или нет изнутри, потому что специальная технология очистки будет постоянно следить за качеством воздуха.





Что такое **AirCare Complete System™** ?

Система фильтрации

+

UVNano™



Полная забота даже в помещении

Эта технология включает систему фильтрации ультрафиолетом (**UVnano™**), которая эффективно защищает вентилятор от попадания бактерий.

Наслаждайтесь свежим воздухом на новом уровне

AirCare Complete System™

Модернизированные модели кондиционеров LG обеспечивают свежий очищенный воздух с помощью многоступенчатой системы фильтрации, технологии LG UVnano™ и автоматической очистки, чтобы одновременно поддерживать чистоту воздуха и самого аппарата изнутри. Также они обеспечивают быстрое охлаждение и высокую энергоэффективность, которыми славятся кондиционеры LG. Продукция серии LG DUALCOOL с системой AirCare Complete System идеально подходит для потребителей, желающих насладиться свежим воздухом в доме.

DUALCOOL™

Автоматическая Очистка

Автоматически высушивает любую влагу, собирающуюся в устройстве, чтобы предотвратить образование вредных веществ

Pre-Filter™

Улавливает крупные частицы пыли на входе

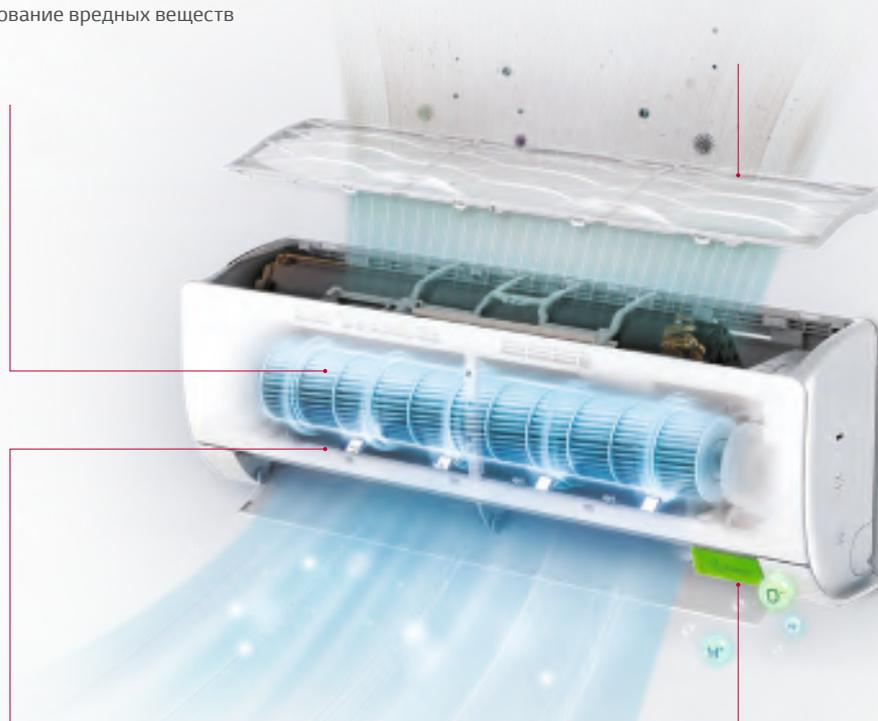

UVnano™

УФ светодиод защищает вентилятор от бактерий до 99,99%

Plasmaster™ Ionizer⁺

Сохраняет прохладу и поддерживает здоровый воздух, удаляя до 99,99* бактерий и уничтожая запахи

* TUV подтвердил удаление 99% бактерий 3 видов (Staphylococcus aureus, Escherichia coli и Pseudomonas aeruginosa), которые попали в вентилятор. Тест проводился на модели. Исследование проводилось для кондиционера LG, модель S3NM09AA1MA (маркетинговое название DC09RH).



012-069

БЫТОВЫЕ СПЛИТ-СИСТЕМЫ

МОДЕЛЬНЫЙ РЯД / ОПИСАНИЕ / ARTCOOL GALLERY / ARTCOOL
MIRROR / AIR PURICARE / EVO MAX / SMART LINE / ECO SMART
/ ECO / PROCOOL / MEGA DUAL / MEGA PLUS / ГАБАРИТНЫЕ
РАЗМЕРЫ / ДОПОЛНИТЕЛЬНОЕ ОБОРУДОВАНИЕ



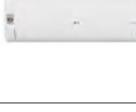

МОДЕЛЬНЫЙ РЯД

МОДЕЛЬ	кБте	7	9	12	18	24	
	кВт	2.1	2.6	3.5	5.3	7.0	
ARTCOOL	Gallery			A09FT.NSFR A09FT.U2R	A12FT.NSFR A12FT.U2R		
	Mirror			AC09BQ.NSJR AC09BQ.UA3R	AC12BQ.NSJR AC12BQ.UA3R		
DUALCOOL	AIR PuriCare			AP09RT.NSJR AP09RT.UA3R	AP12RT.NSJR AP12RT.UA3R		
	EVO Max		DC07RH.NSAR DC07RH.UA3R	DC09RH.NSAR DC09RH.UA3R	DC12RH.NSJR DC12RH.UA3R	DC18RH.NSKR DC18RH.U2R	DC24RH.NSKR DC24RH.U24R
	SMART Line		TC07GQ.NSAR TC07GQ.UA3R	TC09GQ.NSAR TC09GQ.UA3R	TC12GQ.NSJC TC12GQ.UA3C	TC18GQ.NSKC TC18GQ.U2C	TC24GQ.NSKC TC24GQ.U24C
	Eco Smart		PC07SQ.NSAR PC07SQ.UA3R	PC09SQ.NSAR PC09SQ.UA3R	PC12SQ.NSJC PC12SQ.UA3C	PC18SQ.NSKC PC18SQ.U2C	PC24SQ.NSKC PC24SQ.U24C
	Eco		S07EQR.NSAR S07EQR.UA3R	S09EQR.NSAR S09EQR.UA3R	S12EQ.NSJC S12EQ.UA3C	S18EQ.NSKC S18EQ.U2C	S24EQ.NSKC S24EQ.U24C
	ProCool		B07TS.NSJ B07TS.UA3	B09TS.NSJ B09TS.UA3	B12TS.NSJ B12TS.UA3	B18TS.NSK B18TS.U2	B24TS.NSKC B24TS.U24C
	Mega Dual		P07SP2.NSAR P07SP2.UA3R	P09SP2.NSAR P09SP2.UA3R	P12SP.NSJ P12SP.UA3	P18SP.NSK P18SP.U2	P24SP.NSK P24SP.UE
	Mega Plus		P07EP2.NSAR P07EP2.UA3R	P09EP2.NSAR P09EP2.UA3R	P12EP1.NSJ P12EP1.UA3	P18EP1.NSK P18EP1.U2	P24EP.NSK P24EP.UE

ФУНКЦИОНАЛЬНОСТЬ



ТЕХНОЛОГИИ	SMART	ЭНЕРГОЭФФЕКТИВНОСТЬ	НАДЕЖНОСТЬ
Dual Inverter компрессор	Dual Inverter компрессор	Голосовое управление*	Wi-Fi управление
Голосовое управление*	Wi-Fi управление	Умная диагностика	Контроль энергопотребления
Контроль энергопотребления	Мониторинг электропотребления	Gold Fin™	

	Модель	Серия	ТЕХНОЛОГИИ				SMART		ЭНЕРГОЭФФЕКТИВНОСТЬ	НАДЕЖНОСТЬ
			Dual Inverter компрессор	Dual Inverter компрессор	Голосовое управление*	Wi-Fi управление	Умная диагностика	Контроль энергопотребления	Мониторинг электропотребления	Gold Fin™
ARTCOOL	Gallery	(AFT)	•	•	•	•	•	•	•	
	Mirror	(ACBQ)	•	•	•	•	•	•	•	
DUALCOOL	AIR PuriCare	(APRT)	•	•	•	•	•	•	•	
	EVO Max	(DCRH)	•	•	•	•	•	•	•	
	SMART Line	(TCGQR, TCGQ)	•	•	•	•	•	•	•	
	Eco Smart	(PCSQR, PCSQ)	•	•	•	•	•	•	•	
	Eco	(SEQR, SEQ)	•	•			•	•	•	
	ProCool	(BTS)	•		•	•	•	•	•	
	Mega Dual	(PSP2, PSP)	•				•	•	•	
								12k,18k,24k		
	Mega Plus	(PEP2, PEP1, PEP)	•				•	•	•	
								12k,18k,24k		

* Управление голосовыми командами при помощи умных устройств (за более подробной информацией обращайтесь к продавцу).

ФУНКЦИОНАЛЬНОСТЬ

ОЧИСТКА ВОЗДУХА					БЫСТРОЕ ОХЛАЖДЕНИЕ И НАГРЕВ			КОМФОРТ			
PM 1.0 SENSOR	Plasmaster Ionizer ^{PLUS}	Автоочистка	UV Nano фильтр	Allergy фильтр	Быстрое охлаждение	Оптимальный воздушный поток	Быстрый нагрев	Комфортное распределение воздуха	Низкий уровень шума	Режим тишины 3дБ	Упрощенный монтаж
		•			•	•	•		25дБ	•	•
	•	•			•	•	•	•	19дБ	•	•
•	•	•			•	• 3D поток	•	•	21дБ	•	•
	•	•	•	•	•	•	•	•	19дБ	•	•
		•		•	•	•	•	•	19дБ 12к	•	•
		•		•	•	•	•	•	19дБ 12к	•	•
		•		•	•	• 12к,18к,24к	•	•	19дБ 12к	•	•
	•	•			•	•	•	•	19дБ 7к, 9к,12к	•	•
		•			•		•	•	21дБ 7к, 9к,12к	•	•
		•			•		•	•	21дБ 7к, 9к,12к	•	•

ARTCOOL SERIES



ARTCOOL Gallery DUAL Inverter

Благодаря возможности смены изображения и авторскому дизайну ARTCOOL Gallery идеально впишется в интерьер любой сложности и подойдет самому требовательному пользователю.

A09FT, A12FT



ARTCOOL Mirror DUAL Inverter

Уникальный дизайн в современном стиле с сохранением классических очертаний никогда не станет выглядеть скучно и найдет применение во многих дизайнерских проектах, а зеркальная поверхность лицевой панели украсит любое помещение.

AC09BQ, AC12BQ

DUALCOOL SERIES



AIR PuriCare DUAL Inverter

Главной особенностью системы Air Purifier стали датчик ультрамелкой пыли PM 1.0 (до 1 мкм) и инновационные технологии комплексной фильтрации, защищающие пользователей от воздействия пыли, вредных бактерий, вирусов, аллергенов и неблагоприятных запахов.

AP09RT, AP12RT



DUALCOOL SERIES

AirCare Complete System™

UVnano™



EVO Max DUAL Inverter

Премиальная модель (с функцией Wi-Fi управления и очисткой воздуха UVnano, Allergy filter, Plazmaster Ionizer+). Дизайн в классическом стиле станет украшением и дополнением любого интерьера (передняя панель из двойного пластика), а новейшие технологии позволят наслаждаться идеальным микроклиматом в любое время года.

DC07RH, DC09RH, DC12RH, DC18RH, DC24RH





DUALCOOL SERIES



TC07GQR, TC09GQR, TC12GQ, TC18GQ, TC24GQR

Новая современная модель кондиционера SMART Line оснащена интеллектуальными функциями для удаленного управления через встроенный Wi-Fi модуль и приложение LG ThinQ. Модель также совместима с голосовым помощником Яндекс Алиса.

PC07SQR, PC09SQR, PC12SQ, PC18SQ, PC24SQ

Инверторные сплит-системы LG – это умная техника, которая работает в одной «экосистеме», поэтому в LG Eco Smart встроен Wi-Fi модуль. Создавайте идеальный микроклимат, находясь в любой точке мира и будьте уверены - Eco Smart справится со всеми поставленными задачами.



S07EQR, S09EQR, S12EQ, S18EQ, S24EQ

Классическая модель, выполненная из высококачественных материалов. Благодаря технологии DUALCOOL и особой конструкции уровень шума LG ECO составляет всего 19 dBA, что позволяет устанавливать кондиционер даже в детских комнатах.

DUALCOOL SERIES



B07TS, B09TS, B12TS, B18TS, B24TS

Многофункциональная сплит-система, обладающая высокой производительностью и энергоэффективностью. Ваше здоровье будет под защитой круглый год благодаря запатентованному ионизатору Plasmaster Ionizer+.



P07SP2, P09SP2, P12SP, P18SP, P24SP

Инверторные сплит-системы LG оснащены инновационным компрессором LG DUALCOOL с двойным ротором. Применяемые технологии позволяют увеличить гарантию на компрессор до 10 лет.

P07EP2, P09EP2, P12EP1, P18EP1, P24EP

Стандартная модель с наличием основных функций сплит-системы. Самый верный выбор для тех, кто ценит качество, экономность, тишину и комфорт.



В любое время, в любом месте!

DUAL COOL ThinQ™

Голосовое управление

Алиса, включи кондиционер

Сейчас включу



Ключевые особенности

LG ThinQ™ приложение с широким спектром функций управления и мониторинга

Включите вашу сплит-систему по пути домой. По приезде LG создаст идеальный микроклимат специально для вас.

Контроль над потреблением электроэнергии в ваших руках.

Не беспокойтесь, если забудете выключить сплит-систему. **Включайте и выключайте** сплит-систему дистанционно.

Контролируйте работу вашей сплит-системы и оперативно связывайтесь с технической поддержкой при помощи приложения LG ThinQ.



Голосовое управление для лучшей жизни

- Очень интуитивно: никогда не было так просто управлять устройством
- Доступно для всех возрастов: повысьте свой комфорт
- Экономия времени: больше не ищите пульт дистанционного управления, просто говорите

Голосовое управление поможет управлять кондиционером с большим удобством и сэкономить время

Не знаете, куда положили пульт от кондиционера? Не беда! Модели LG DUAL COOL LG ThinQ™ совместимы с умными колонками AI (искусственный интеллект), такими как LG или Яндекс Алиса. С этого момента можно забыть о кнопках, просто говорите!

Шаг 1

Задайте команду умной колонке.



Шаг 2

Искусственный интеллект изменяет команду с голоса на текст.



Шаг 3

Распознанная команда поступает на сервер LG и передается на устройство через приложение.

LG ThinQ™

Шаг 4

Сервер LG активирует функцию прибора.



Прочь волнения!
Дышите чистым воздухом!

DUALCOOL

с функцией очистителя воздуха



Охлаждение + Нагрев + Очиститель воздуха

Готов к работе
365 дней в году

Удаление ультрадисперсной пыли

Ионный диффузор
и Система удаления микропыли

Управление и мониторинг

Удаленный доступ
Приложение LG ThinQ



Ключевые особенности

Кондиционер и очиститель воздуха - 2 в 1

Датчик PM1.0 автоматически активируется и система фильтрации удаляет микроскопическую пыль после того, как 5 миллионов ионов захватывают их.

Шаг 1	Шаг 2	Шаг 3	Шаг 4
PM 1.0 датчик Оценка уровня концентрации пыли.	Ионный диффузор 5 миллионов отрицательно заряженных ионов, испускаемых в воздух, присоединяются к микроскопическим частицам пыли.	Система фильтрации Эффективный захват частиц (фильтр пыли, фильтр микрочастиц пыли).	Отображение состояния качества воздуха в помещении на данный момент Цветовое отображение уровня загрязнения.

Здоровый воздух 4 сезона

Наслаждайтесь комфортом все четыре сезона с охлаждением, нагревом и очисткой воздуха.

365 дней в году



Удобное управление качеством воздуха с помощью приложения LG ThinQ

Отображение качества воздуха в помещении, а также история изменения загрязненности.



4-стороннее управление потоком воздуха (непрямой поток)

Возможность настройки подачи воздуха для равномерного охлаждения помещения вне зависимости от места установки.

6 ступеней по вертикали до 70°C 	5 ступеней по горизонтали до 55°C
--	--

10 лет гарантии на инверторный компрессор LG

Технический прогресс в разработке собственных компрессоров позволил достичь LG Electronics такого уровня надежности.



Открой преимущества LG ThinQ™

В суматошном ритме жизни современного человека мы видим, какой огромный потенциал для уюта в доме несут новые технологии. Технология LG ThinQ доступна во многих гаджетах и бытовых приборах, обеспечивая легкость подключения всех устройств умного дома в единую систему. Новые уровни контроля и удобства упрощают повседневную жизнь и освобождают время, чтобы вы сосредотачивались на действительно важных вещах. Возможности трансформации и искусственный интеллект постоянно развиваются, совершенствуя функциональность умного дома. Технология LG ThinQ анализирует ваши потребности и предпочтения с помощью широкого ассортимента устройств, чтобы предоставить вам индивидуальные и оптимальные решения. Получайте больше, делая меньше. Персонализированное решение LG ThinQ, проактивные рекомендации, максимальная эффективность и интуитивно понятное управление обеспечивают полную открытость системы функционирования умного дома. Смарт-предложения, продукты и услуги LG на базе искусственного интеллекта гарантированно открывают новые возможности умных домов для комфортной жизни. Поступайте мудро. Будьте свободными.

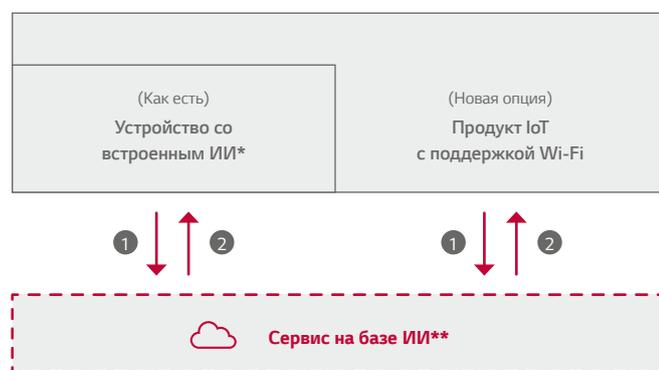

“
**LG ThinQ: Бренд продуктов
и услуг, включающих
передовые технологии
искусственного интеллекта**
”

- 1 Анализ образа жизни пользователей с помощью сбора данных
- 2 Предоставление советов и решений с помощью анализа данных ИИ

* Предыдущие поколения устройств с технологией LG ThinQ совершенствуются с внедрением голосового/видео/собственного интеллекта.

** Примеры услуг на базе ИИ: - Руководство по использованию/рекомендации, профилактическое обслуживание, автоматическая/полуавтоматическая установка (уточняется).

Преимущества для пользователя



Интуитивно понятное управление

LG ThinQ делает повседневную жизнь удобней, упрощая ежедневные задачи. Опыт использования LG ThinQ отличается надежностью, гибкостью и отсутствием усилий, требующихся для настройки и управления. Продуктами LG ThinQ можно управлять из любого места и в любое время с помощью простых голосовых команд и инновационного приложения ThinQ для смартфонов. Это означает, что ваш дом может быть где угодно.



Индивидуальные решения

LG ThinQ дает индивидуальные рекомендации и оптимальные настройки с учетом ваших потребностей и предпочтений. Благодаря мощи ИИ одни и те же устройства можно применять по-разному в зависимости от конкретной ситуации и настроения.



Максимальная эффективность

LG ThinQ минимизирует потребление энергии и даже может отслеживать, как вы потребляете и расходуете энергию. Помимо механических преимуществ, LG ThinQ обеспечивает непревзойденную энергоэффективность, используя комбинацию анализа данных, датчиков и данных об использовании.



- 
- 
- 
- 
- 
- 

ИДЕАЛЬНАЯ ЗАБОТА О ЗДОРОВЬЕ



Новая УФ-светодиодная технология "UVnano" применяется в кондиционерах серии DUALCOOL*, чтобы защитить вентилятор (внутри комнатного блока) от бактерий до 99,99% с помощью ультрафиолетового света.

※ UVnano — это интегрированное маркетинговое название, которое применяется ко всей бытовой технике LG Electronics и представляет собой соединение слов UV (ультрафиолет) и nanometer (единица длины).

* Уточняйте в спецификациях наличие данной функции

Что такое технология UVnano и как она работает?

- Испускание ультрафиолетовых лучей с длиной волны спектра С непосредственно повреждает ДНК микроорганизмов (бактерий/плесени/вирусов), делая невозможным их размножение
- Высокое поглощение в ДНК на длинах волн от 260 до 270 нм

Эффективность поглощения ДНК в зависимости от длины волны

Электромагнитный спектр и типы

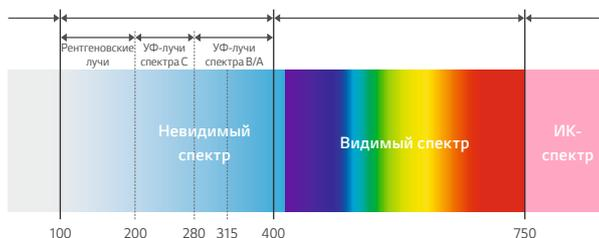

Разрушение ядерной последовательности (цепи)

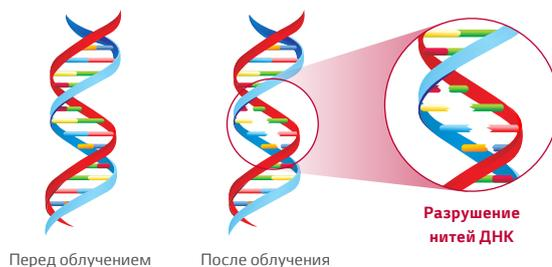

Ультрафиолетовый свет — это форма излучения, которая не видна человеческому глазу. Такой свет находится в невидимой части "электромагнитного спектра". Излучаемая энергия, или излучение, испускается многими предметами. Лампочка, потрескивающий огонь и звезды — вот только некоторые примеры объектов, излучающих свет.

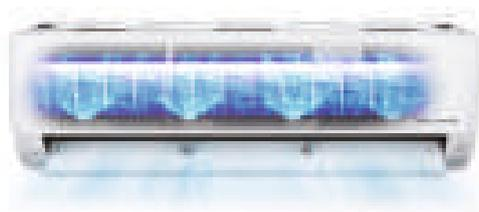

Преимущество и верификация

Вентилятор до 99,99% свободен от бактерий для более чистого и свежего потока воздуха.

Результаты испытаний



※ Условия испытания:

- Испытуемая модель: S3NM12JL1GA(SJ) (маркетинговое название DC12RH), S3NM24K21GA(SK) (маркетинговое название DC24RH).
- Стандарт испытаний: Метод испытания LG со ссылкой на ISO 20743:2007.
- Бактерии: Staphylococcus aureus, Staphylococcus epidermidis, Klebsiella pneumoniae.

ТЕХНОЛОГИИ



Хладагент R32

Потребность

В связи с ускорением глобального потепления и разрушением озонового слоя проводятся различные международные конвенции и совещания для усиления ограничений на использование хладагента или обеспечения применения экологически чистых хладагентов. Чтобы уменьшить разрушение окружающей среды, хладагент R32 всемирно признан экологичным. Он имеет беспрецедентную особенность в качестве низкообъемного хладагента, который столь же эффективен, как и любой обычный хладагент и квалифицируется как зеленый хладагент.



Как это работает

Благодаря своим свойствам хладагент R32 демонстрирует стабильную работу и высокую эффективность.

Хладагент R32 эффективно работает даже при небольшом объеме по сравнению с существующим хладагентом R410A, что не сказывается на производительности.

	R410A	R32
Состав	Смесь R32 50% + R125 50%	R32 (без смеси)
GWP (Потенциал глобального потепления)	2087.5	675

Высокая степень сжатия

Высокая степень сжатия R32 обеспечивает более высокие характеристики охлаждения и эффективность по сравнению с существующими хладагентами R22 и R410A.

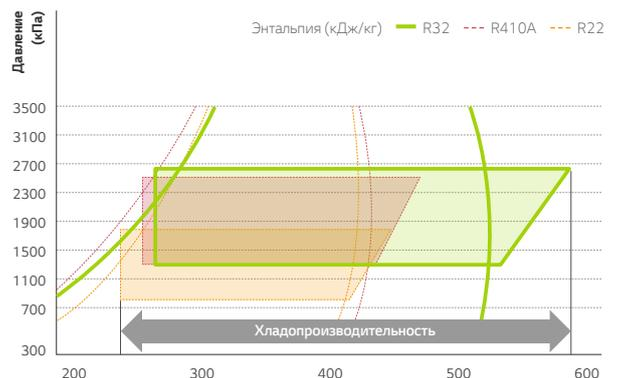

Преимущества

Использование экологичных хладагентов помогает предотвратить загрязнение окружающей среды

Высокопроизводительный хладагент

Для заправки необходим меньший объем хладагента R32, чем R410A (меньше на 15%). Высокая эффективность как при обогреве, так и при охлаждении. Простой монтаж.

ТЕХНОЛОГИИ



DUAL Inverter Compressor™



Что такое Dual Inverter компрессор?

Компрессор - это сердце кондиционера. От него зависит эффективность работы всей системы. Dual Inverter компрессор от LG обеспечивает максимальную эффективность и высокую производительность, в результате чего кондиционер охлаждает быстрее, работает тише и дольше, чем обычные модели.

Как это работает

Двигатель компрессора Dual Inverter с более широкой частотой вращения является энергоэффективным и имеет большую хладопроизводительность, чем обычные компрессоры.



Повышенная надежность

Компрессор Dual Inverter снижает вибрацию и, соответственно, уровень шума. Снижение вибрации уменьшает вероятность утечки хладагента и возникновения трещин в трубопроводе.

УМНОЕ УПРАВЛЕНИЕ

Преимущества

Простое управление для разных задач

Вкл./Выкл., Темп.



Режим, установка



Управление жалюзи

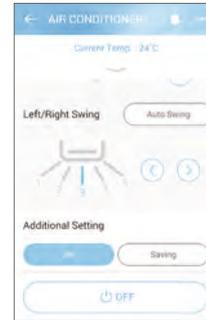

Дополнительные функции

Управление

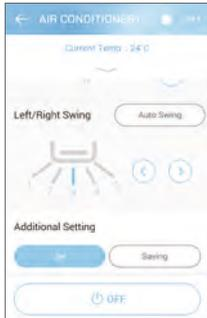

Таймер

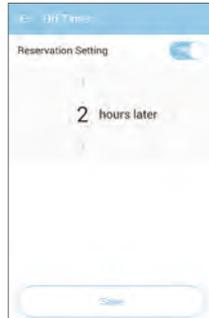

Энергопотребление



Умная диагностика



Контроль загрязнения фильтра



Используя приложение LG ThinQ, вы можете управлять различными продуктами LG

К вашим услугам полный контроль из любого места в любое время



УМНОЕ УПРАВЛЕНИЕ



Умная диагностика

Функция умной диагностики позволяет удобно проверять настройку, установку, информацию о неисправностях, а также другую информацию со смартфона.

Как это работает

Запустите приложение "LG ThinQ", нажмите "Start Smart Diagnosis" и вы получите возможность отслеживать и проверять результаты работы вашей сплит-системы.

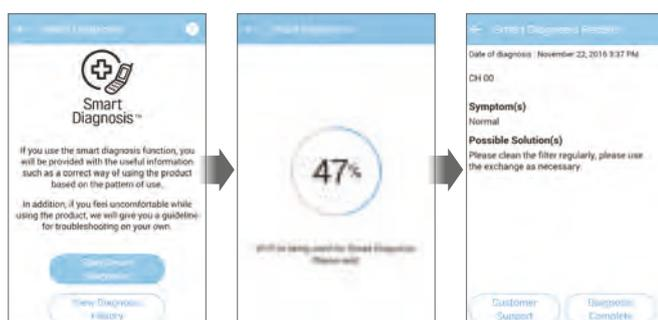

* Если кондиционер не имеет встроенного Wi-Fi модуля, используйте метод звуковой диагностики, работая с тем же приложением и пультом дистанционного управления.

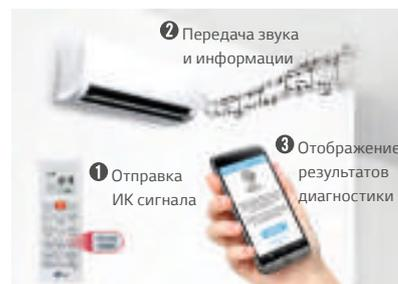
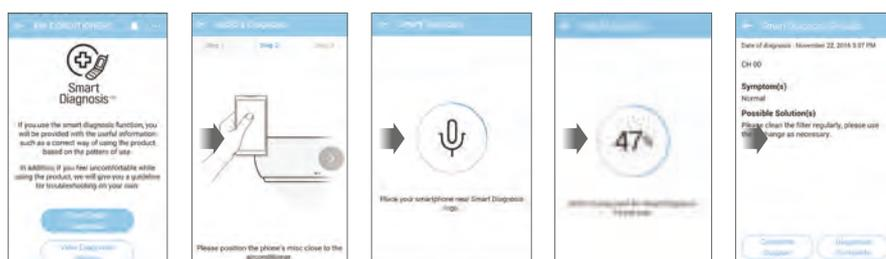

УМНОЕ УПРАВЛЕНИЕ

Преимущества

Очень простое получение информации о возможных неисправностях и удобная передача ее в сервисный центр.

Для пользователей



Для специалистов

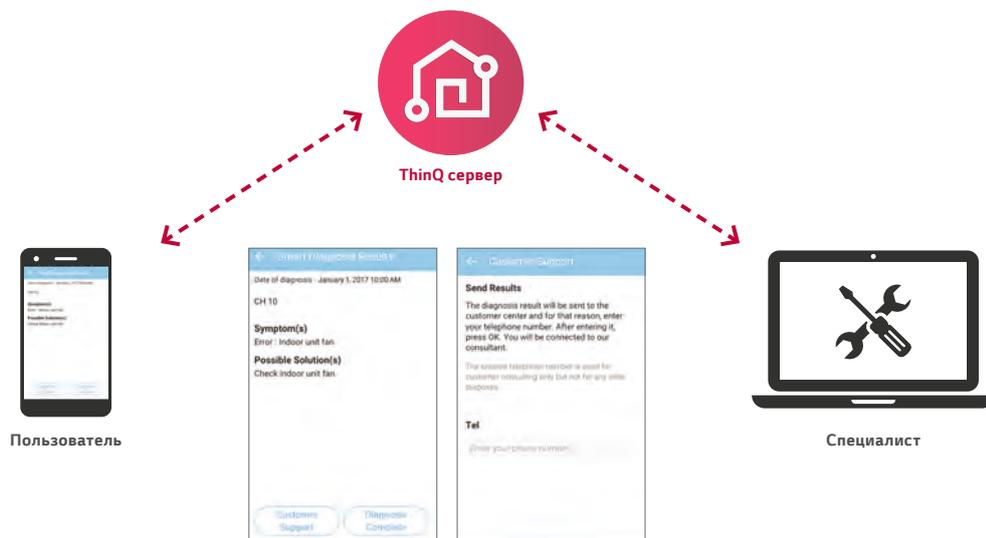

- Легко проверить рабочее состояние продукта
- Экономия затрат энергопотребления с помощью мониторинга ключевых функций
- Использование руководства по техническому обслуживанию помогает повысить производительность устройства и увеличить срок его службы

- Легкая проверка рабочего состояния кондиционера
- Диагностика проблемы путем сравнения текущих и прошлых данных об использовании
- Возможность быстрой диагностики во время монтажных работ

УМНОЕ УПРАВЛЕНИЕ



Информирование о недостатке хладагента

Раннее информирование о недостатке хладагента позволяет защитить ваш кондиционер от поломки.

Как это работает

Раннее обнаружение недостатка хладагента. Кондиционер автоматически останавливается при обнаружении недостатка хладагента.

3 уровня контроля недостатка хладагента:

1. Температура теплообменника
2. Работа наружного блока
3. Энергопотребление при работе

Производительность и эффективность работы при разных уровнях хладагента

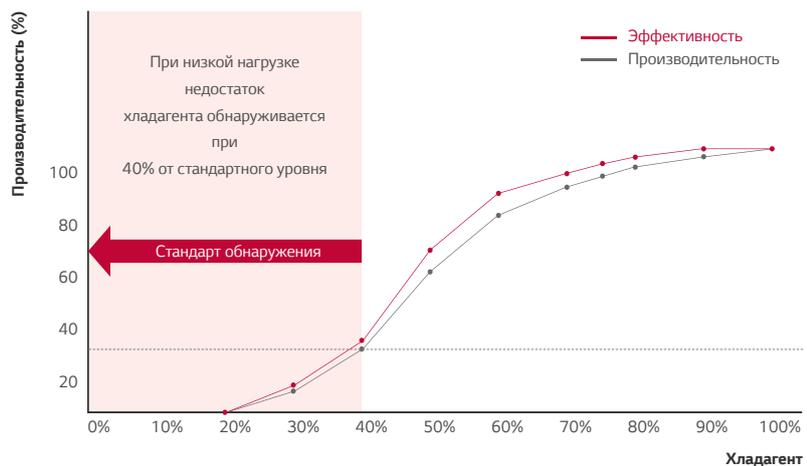

* Если любой из пунктов не соответствует норме более 4-х раз за 15 минут работы кондиционера, кондиционер останавливается и информирует о недостатке хладагента.

Преимущества

Увеличение срока службы кондиционера



Кондиционер оповещает вас о недостатке хладагента.

При обнаружении недостатка хладагента дисплей внутреннего блока показывает попеременно символы CH и 36.



Расплавление изоляции обмоток компрессора



Подгорание фреоновое масла



Подгорание ротора



* Некоторые модели могут показывать символы CH и 36 попеременно.

ЭНЕРГОЭФФЕКТИВНОСТЬ



Высокая энергоэффективность

Революционные технологии LG в области инверторных приводов позволяют получить высокие коэффициенты энергоэффективности при работе и существенно снизить энергопотребление.

Высокоэффективный компрессор и клапан переключения режимов

Двухроторный ротационный компрессор и эффективность двигателя

Количество всасывающих портов компрессора было уменьшено с двух до одного для увеличения эффективности работы при низких оборотах. Двигатель постоянного тока в кондиционерах LG остается лучшим в мире по показателям эффективности.

1 порт всасывания двухроторного ротационного компрессора



Обновлённый клапан переключения режимов работы

Энергопотребление клапана переключения режимов работы сведено к нулю за счёт обновлённой конструкции.

Клапан переключения режимов

Нержавеющая сталь



Увеличенная эффективность инвертора

Используется для оптимизации времени протекания тока путем управления количеством переключений преобразователя в соответствии с состоянием энергопотребления. Отображает сравнительно более высокую производительность и улучшенную энергоэффективность, чем обычный инверторный кондиционер благодаря снижению потерь энергии, используя усовершенствованный компонент материала SiC.

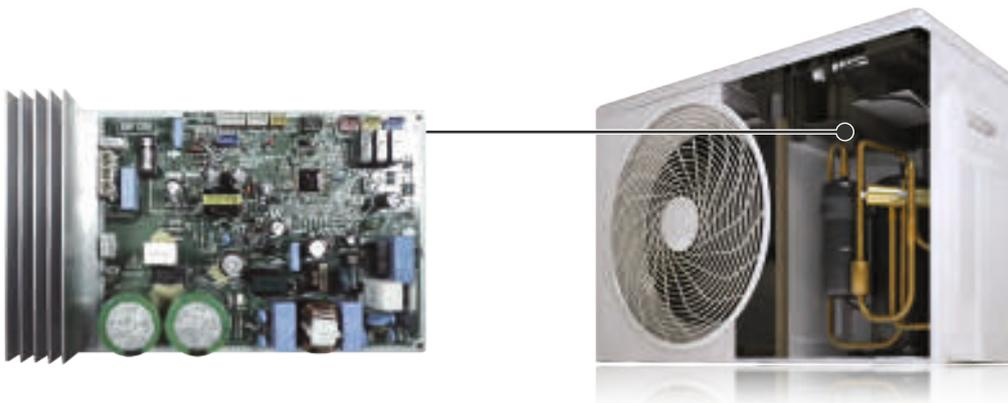

ЭНЕРГОЭФФЕКТИВНОСТЬ



4-ступенчатый активный контроль производительности

Технология активного контроля производительности позволяет очень просто изменять уровень холодопроизводительности кондиционера и энергопотребления посредством ограничения максимальной частоты компрессора.

Концепция и преимущества

Поддержание комфортного микроклимата в помещении может стать затратным в течение жарких летних месяцев.

Теперь вы можете экономить собственные средства, используя технологию 4-ступенчатого активного контроля производительности.

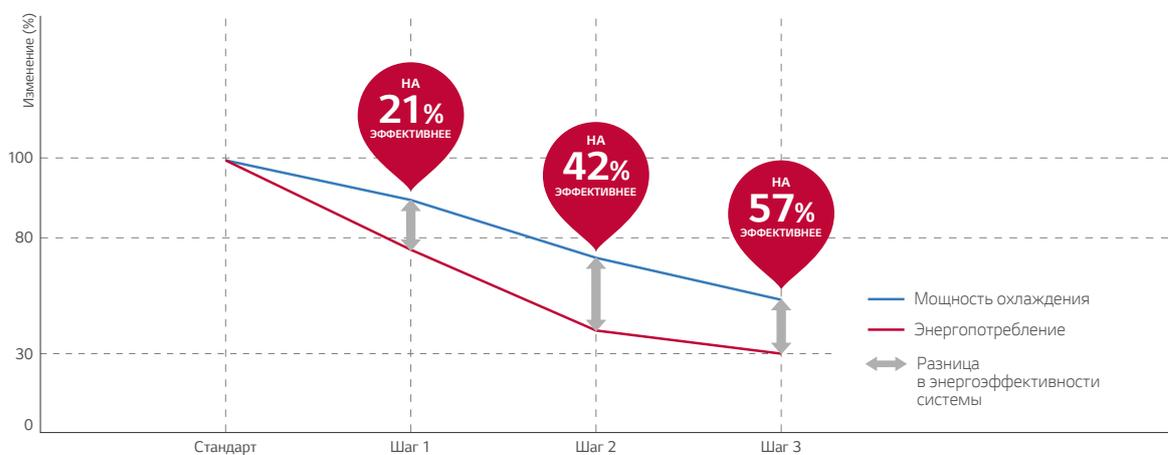

Как это работает

СТАНДАРТ. 100% производительности

Много людей и высокий уровень активности.

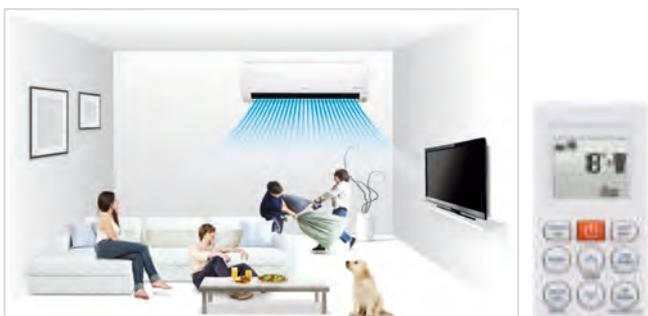

ШАГ 1. 80% производительности

Несколько человек и низкий уровень активности.



ШАГ 2. 60% производительности

Несколько человек и низкий уровень активности.



ШАГ 3. 40% производительности

Несколько человек с минимальной активностью.



ЭНЕРГОЭФФЕКТИВНОСТЬ



Мониторинг энергопотребления

Теперь вы можете отслеживать энергопотребление кондиционера в реальном времени. Информация выводится на передней панели внутреннего блока.

Как это работает

Дисплей энергопотребления и пульт дистанционного управления

При нажатии кнопки на пульте дистанционного управления дисплей внутреннего блока показывает текущее энергопотребление, информируя пользователя, и позволяет ему уменьшить потребление в соответствии с его потребностями.



Преимущества

Обычный режим

Показания заданной температуры.



Режим отображения энергопотребления

На дисплей выводится информация об энергопотреблении.



Дополнительные возможности дисплея

Скорость вращения вентилятора

ДИСПЛЕЙ	СКОРОСТЬ
F5	Высокая
F4	Средне-высокая
F3	Средняя
F2	Средне-низкая
F1	Низкая

Режим сна

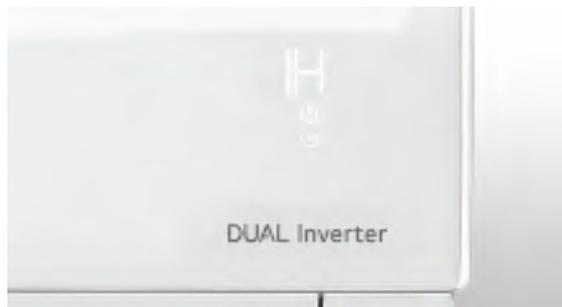

Кондиционер выключится по таймеру через 1 час.

ЗАБОТА О ЗДОРОВЬЕ



Сенсор пыли PM 1.0

Инновационный сенсор ультрамелкой пыли PM 1.0 анализирует и определяет качество воздуха и концентрацию пыли в воздухе.

Сенсор PM 1.0 способен улавливать мельчайшую пыль размером до 1 мкм.

Автоматический анализ качества воздуха в помещении (во время работы сплит-системы)



- Индикация уровня концентрации пыли в воздухе от 1 до 899***
- Уровень концентрации пыли в воздухе может варьироваться согласно изменениям в окружающей среде
- Общий уровень чистоты воздуха, который отображается на дисплее, основывается на самом высоком уровне загрязнения в зависимости от размера пыли: PM10, PM2.5, PM1.0
- Цветная индикация уровня чистоты воздуха в зависимости от концентрации пыли
- Если уровень концентрации пыли высокий, то разница между фактическим и отображаемым значением может становиться больше

Многоуровневая проверка загрязнения воздуха при помощи кнопки PM SENSOR



Цвет	Уровень загрязнения	Таблица уровня загрязнения воздуха (моль*г/м³)		
		Ультрамелкая пыль (PM 1.0)	Мелкая пыль (PM 2.5)	Крупная пыль (PM 10)
Зеленый	Низкий	12 >	12 >	54 >
Желтый	Средний	13 - 35	13 - 35	55 - 154
Оранжевый	Повышенный	36 - 55	36 - 55	155 - 254
Красный	Высокий	56 <	56 <	255 <

Справка по размеру пыли:

1. Крупная пыль: пыль размером до 10 моль*г/м³ или меньше. (видимая бытовая пыль включает в себя крупные частицы, а также аллергены и пыльцу).
2. Мелкая пыль: пыль размером до 2.5 моль*г/м³ (мелкодисперсные взвешенные частицы и тонкодисперсная пыль; проникает в легкие и может вызывать астму и аллергические реакции).
3. Ультрамелкая пыль: пыль размером до 1 моль*г/м³ (вирусы, мелкие бактерии, сажа, пары масла, табачный дым; проникает в зону легких, отвечающую за газообмен).

ЗАБОТА О ЗДОРОВЬЕ



Свыше 3 миллионов ионов, генерируемых ионизатором, защищают вас от неприятных запахов и вредных контагиозных частиц в воздухе, стерилизуя не только воздух, проходящий через кондиционер, но и окружающие поверхности интерьера.

Стерилизация и дезодорирующий эффект



Генерация ионов

Ионы выбрасываются в воздух

Улавливание вредных частиц

Ионы окружают находящиеся в воздухе положительно заряженные микробы, бактерии и вирусы

Образование OH радикалов

В результате химической реакции происходит образование OH радикалов

Нейтрализация микробов

В результате образования тяжелых кластеров вредные вещества оседают и уже не могут попасть в легкие человека

Стерилизация

Образуются H₂O молекулы

Эффективность стерилизации



Условия испытаний:
 Пространство: помещение 52 м3
 Температура и влажность: нормальная
 Бактерии: E. coli кишечная палочка, золотистый стафилококк



Снижение уровня запаха до 2.1 за 60 мин.

Уровень шкалы запахов 2 означает, что концентрация неприятных запахов достаточно слаба и практически не ощущается человеком.



ЗАБОТА О ЗДОРОВЬЕ



Автоочистка

Функция автоматической очистки предотвращает образование плесени и размножение бактерий в полостях теплообменника внутреннего блока кондиционера.

Актуальная проблема

Основной причиной неприятного запаха внутри кондиционера является остаточная влага, в результате появления которой появляется плесень и бактерии, активно размножающиеся во влажной среде.



Как это работает

Остаточная влага автоматически удаляется из полостей теплообменника после окончания работы в режиме охлаждения.

Это осуществляется за счет вращения вентилятора на сверхнизких оборотах и осушения поверхности теплообменника.

Помимо этого активируется функция ионной стерилизации, которая удаляет оставшиеся микробы и плесень, что полностью обеззараживает полость внутреннего блока.

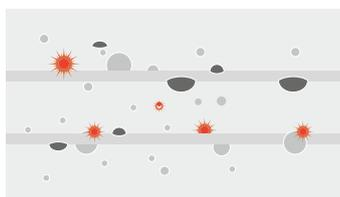

Благодаря функции Автоочистка препятствуется образование плесени и размножение бактерий.

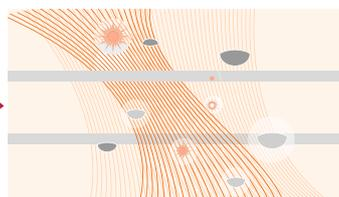

Среда в помещении остается без запаха благодаря расширенной функции дезодорации.



Предотвращает загрязнение теплообменника от различных микробов и бактерий. Производительность и срок службы кондиционера не снижаются даже по истечении 10 лет.

Преимущества

Удаляет вредные частицы. Автоматическая очистка обеспечивает чистый воздух, предотвращая образование бактерий, плесени и запахов, которые могут накапливаться во внутреннем блоке.



Профилактика образования бактерий



Устранение запаха

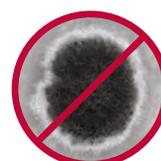

Устранение плесени

БЫСТРОЕ ОХЛАЖДЕНИЕ И ОБОГРЕВ



Быстрое охлаждение

Прохладный воздушный поток достигает всех уголков комнаты, обеспечивая прохладу и комфорт во всем помещении.

Как это работает

Вентилятор Skew Fan

В среднем диаметр рабочего колеса вентилятора Skew Fan на 25% больше, чем у аналогичных кондиционеров, что позволяет создавать мощные воздушные потоки.

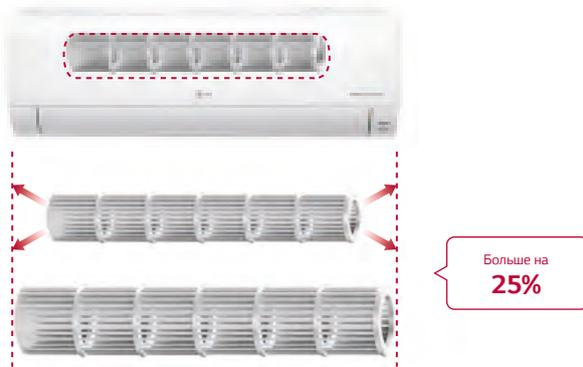

Оптимизация работы жалюзи

Воздухораспределение в новых кондиционерах оптимизировано за счет модернизации работы жалюзи внутреннего блока.

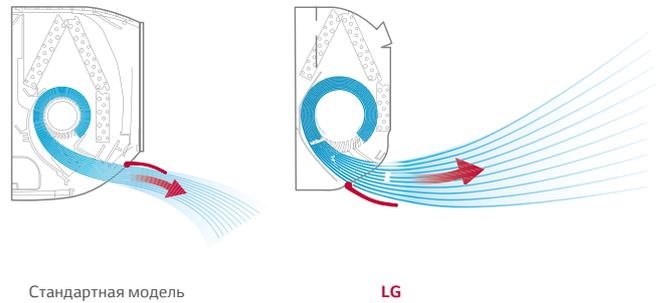

Результат испытаний

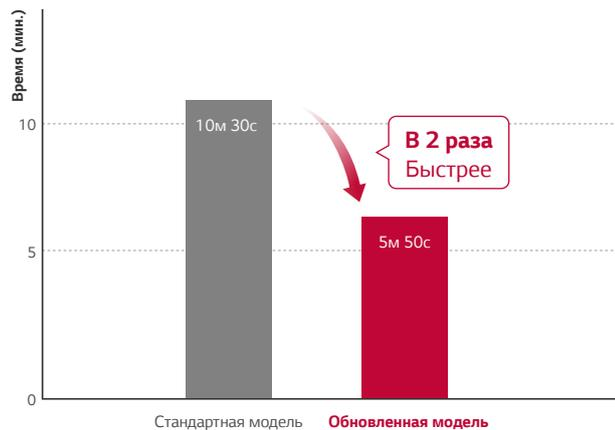

* Условия испытаний:
Наружная температура: 35°C. Температура в помещении: 33°C.
Влажность: 60%. Установка температуры: 24°C.

Изменение температуры в течение 30 минут

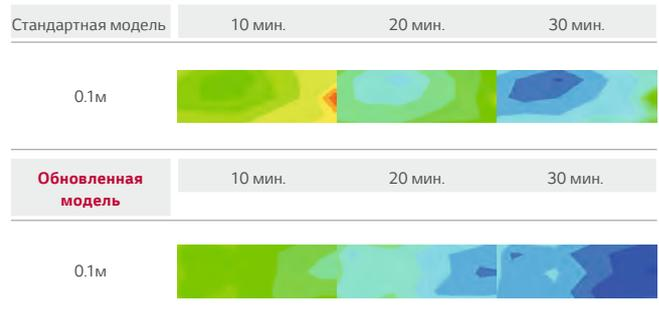

* Условия испытаний:
Наружная температура: 35°C. Температура в помещении: 33°C.
Влажность: 60%. Установка температуры: 24°C.

БЫСТРОЕ ОХЛАЖДЕНИЕ И ОБОГРЕВ



Jet Cool

Кондиционеры LG обеспечивают оптимизированный высокоскоростной поток воздуха, который может быстрее охладить помещения и равномерно подавать прохладный воздух во всех направлениях.

Как это работает

Мощная производительность

Снижение температуры воздушного потока воздуха до 18 °С в течение 30 минут нажатием кнопки "Jet Mode".



Мощная производительность

За счет увеличенного размера вентилятора объем воздушного потока увеличивается до 13,0 м³/мин.

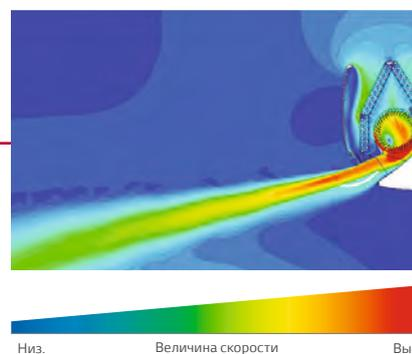

БЫСТРОЕ ОХЛАЖДЕНИЕ И ОБОГРЕВ



Оптимальный воздушный поток

Правильная организация воздушного потока является одной из самых важных задач для инженеров при проектировании новых моделей внутренних блоков. Именно воздушный поток максимально влияет на комфорт пользователя. Холодный воздух распространяется на всю комнату независимо от того, где установлен кондиционер.

Как это работает

6 ступеней регулировки вертикального потока

Для более точной подачи воздуха в сплит-системах LG есть возможность регулировки направления вертикального потока воздуха в 6-ти положениях.



* Угол может отличаться для разных моделей и режимов работы.

5 ступеней регулировки горизонтального потока

Жалюзи для регулировки горизонтального потока имеют 5 различных настроек, включая полностью автоматический режим.



Простой и удобный контроль

Направление воздушного потока можно контролировать через смартфон, используя приложение LG ThinQ.

Регулировка Вверх/Вниз

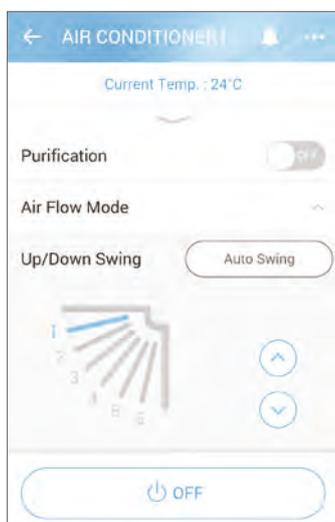

Регулировка Влево/Вправо

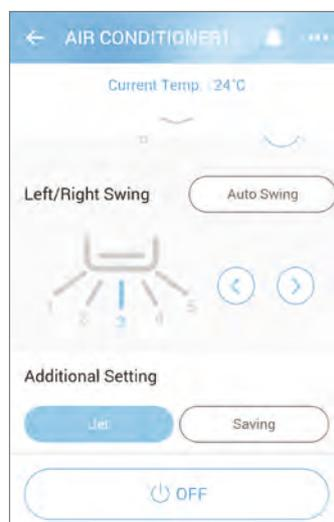

БЫСТРОЕ ОХЛАЖДЕНИЕ И ОБОГРЕВ



Быстрый нагрев

Кондиционеры LG в режиме нагрева обеспечивают высокий комфорт пользователю за короткий промежуток времени при минимальных затратах электроэнергии.

Как это работает

4-направленный воздушный поток

4-направленный воздушный поток работает в автоматическом режиме, обеспечивая оптимальное и быстрое распределение теплого воздуха в помещении.

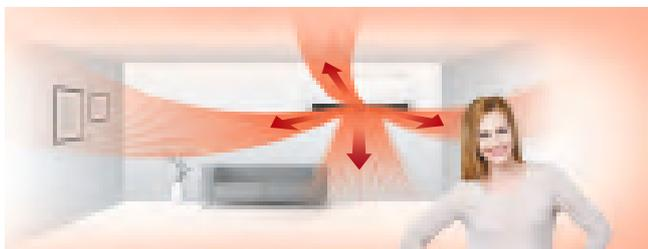

Вертикальный воздушный поток

В режиме нагрева жалюзи внутреннего блока направляют воздушный поток перпендикулярно полу для обеспечения комфортного микроклимата в помещении.

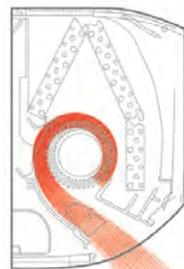

70°
Угол наклона

Преимущества и результат испытаний

На 22% быстрее нагрев

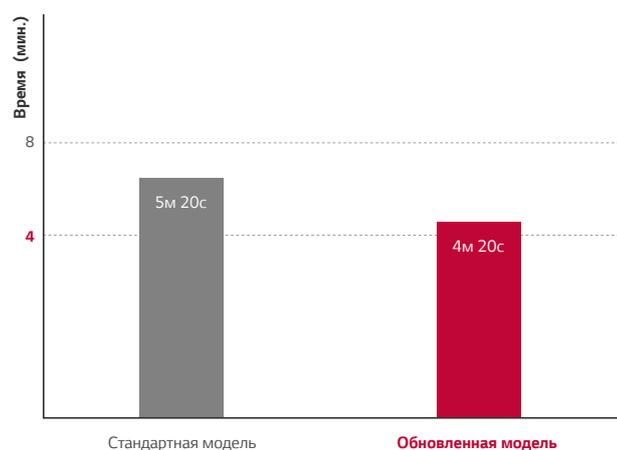

* Условия испытаний:
Наружная температура: 7°C. Температура в помещении: 12°C.
Влажность: 87%. Установка температуры: 30°C.

Изменение температуры в течение 20 мин.

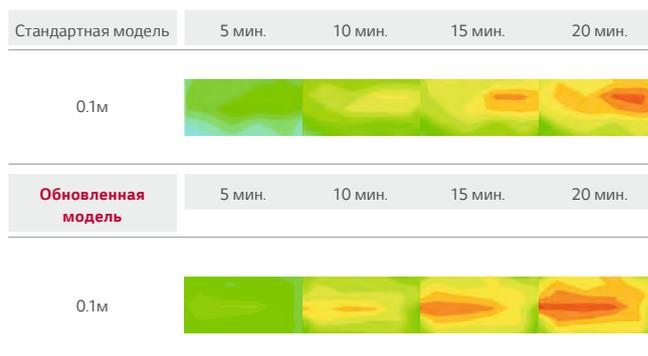

* Условия испытаний:
Наружная температура: 7°C. Температура в помещении: 12°C.
Влажность: 87%. Установка температуры: 30°C.

НАДЁЖНОСТЬ



10 лет гарантии на инверторный компрессор

Компания LG гарантирует качество продукции и предоставляет 10 лет гарантии на инверторный компрессор вашего кондиционера.

Что такое 10 лет гарантии?

Компрессор кондиционера - это как двигатель автомобиля. Получая 10-летнюю гарантию, вы можете быть абсолютно спокойны за долгую безаварийную работоспособность оборудования.

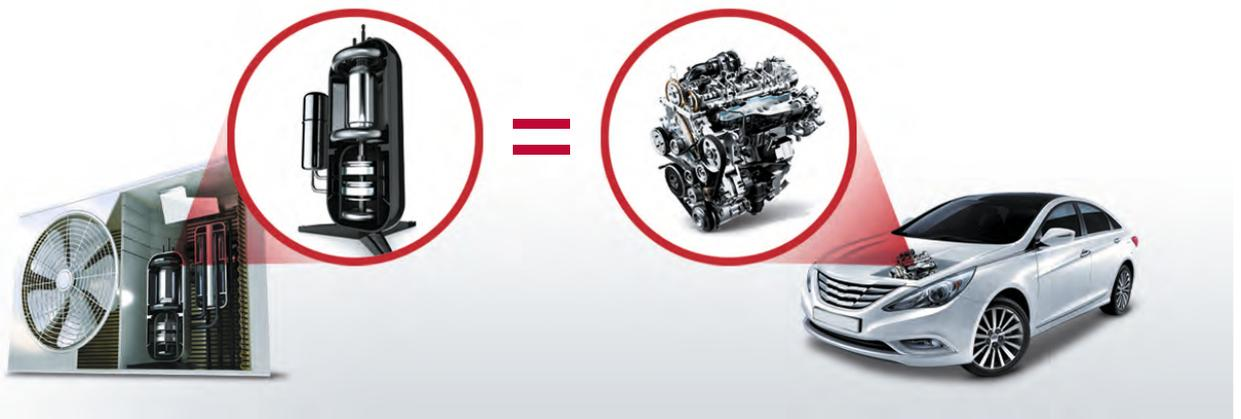

Преимущества и сертификаты

Надёжный кондиционер

Надёжность оборудования подчёркивается предоставлением 10-летней гарантии на компрессор, что сводит к минимуму опасения пользователя насчёт выхода из строя оборудования.

Сертификаты

TUV Rheinland + собственные испытания в лабораториях LG, имитирующих экстремальные условия работы компрессора.



Одноротный
ротационный
компрессор

Двухротный
ротационный
компрессор



НАДЕЖНОСТЬ



Антикоррозионное покрытие Gold Fin™

Штатное антикоррозионное покрытие Gold Fin™ защищает теплообменник наружного блока от агрессивных условий окружающей среды.

Как это работает

Поперечный вид теплообменника

Специальное покрытие золотого цвета на теплообменнике предотвращает коррозию, продлевая срок службы внешнего блока.

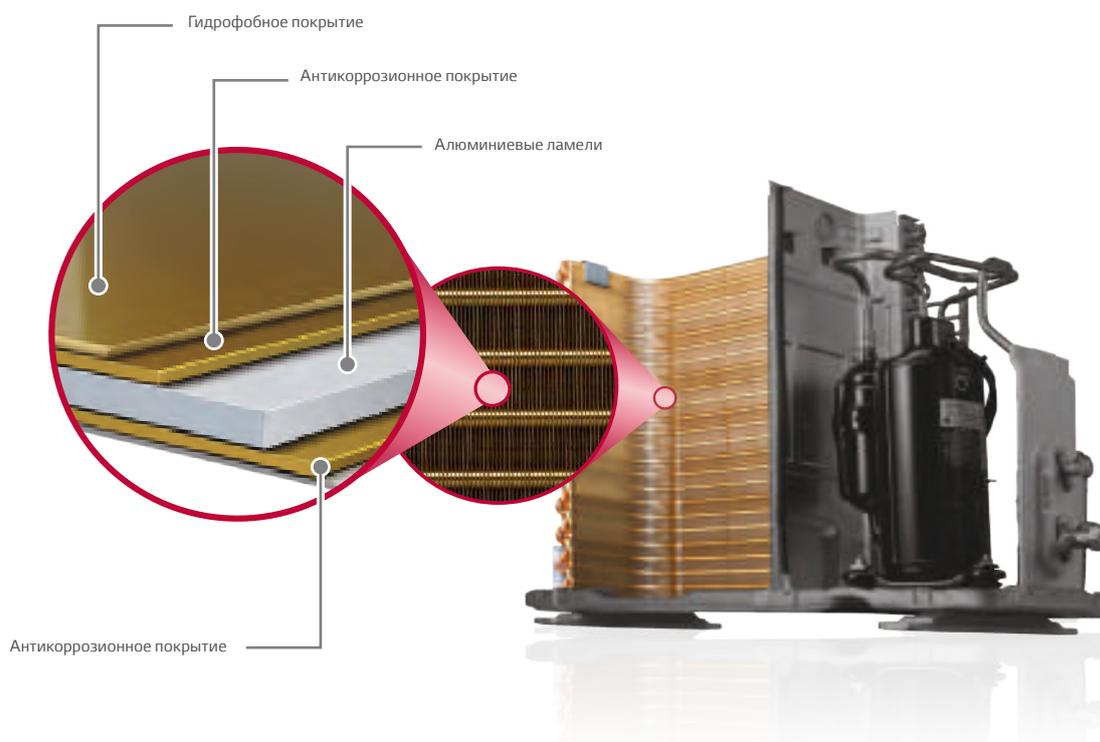

Результаты испытаний

Традиционное исполнение



Покрытие Gold Fin™



* Результаты теста после 360 часов воздействия соляного раствора.

КОМФОРТ



Комфортное распределение воздуха

Кондиционеры LG дают возможность мягко и комфортно подавать воздух в помещение посредством автоматической регулировки направлений воздушного потока.

Концепция

Работа кондиционера в ночное время может понизить температуру тела или вызвать дискомфорт, особенно, если охлаждённый воздух попадает непосредственно на тело человека. Комфортное распределение воздуха регулируется посредством изменения угла подачи, чтобы предотвратить попадание холодных потоков на человека, обеспечивая тем самым приятное ощущение прохлады без дискомфорта.

Как это работает

Управление

Пульт управления



Комфортный поток воздуха

Эта функция позволяет одним нажатием выбрать поток воздуха, исключающий попадание на тело человека.

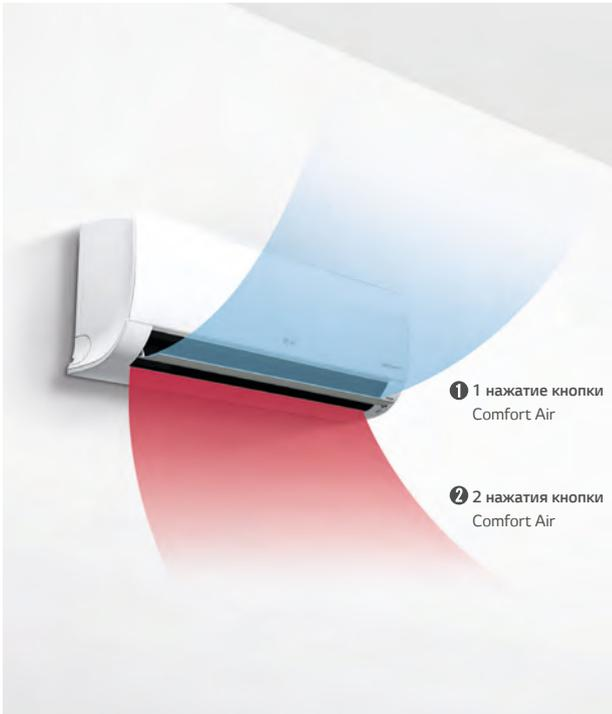

Вариант 1: Уклон с максимальным углом в 80°

Жалюзи переходят в максимально горизонтальное положение. Оптимально для работы в режиме охлаждения.



Дисплей пульта управления



Вариант 2: Уклон жалюзи близок к 10°

Жалюзи переходят в максимально вертикальную позицию. Оптимально для работы в режиме нагрева.



Дисплей внутреннего блока

Дисплей пульта управления



КОМФОРТ



Практически бесшумные

Одним из самых важных показателей для пользователя является минимальный уровень шума. В большинстве кондиционеров LG этот показатель достигает отметки в 19 дБ, что является одним из самых низких показателей в мире.

Как это работает

Вентилятор Skew Fan

Благодаря минимизации давления на поверхность лопасти вентилятора при контакте с воздухом пиковый шум снижается до минимального уровня.

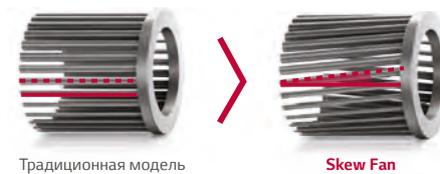

Традиционная модель

Skew Fan

15°
угол
наклона

Привод вентилятора BLDC

Ротор с использованием постоянного неодимового магнита обеспечивает повышенный крутящий момент. Это позволяет вентилятору иметь высокие напорные характеристики и обеспечивать плавную регулировку работы при любой нагрузке, сохраняя при этом электрические и механические шумы на низком уровне.

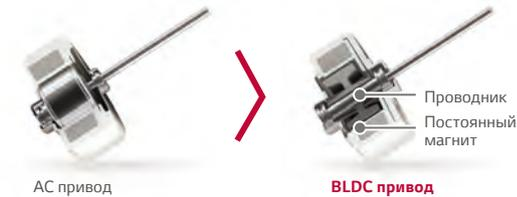

АС привод

BLDC привод

Продвинутый
привод

- Низкая эффективность
- Перегрев
- Сложный контроль скорости

- Низкий уровень электрических и механических шумов.
- Точный контроль скорости

Технология ALVC (Активный контроль вибрации)

Конструкция двухроторного компрессора позволяет добиваться минимального уровня вибрации и шума наружного блока. При этом циклические изменения крутящего момента снижены до 40% по сравнению с однороторным компрессором.



Однороторный компрессор

Двухроторный компрессор

на 40%
Снижение
крутящего
момента

Преимущества

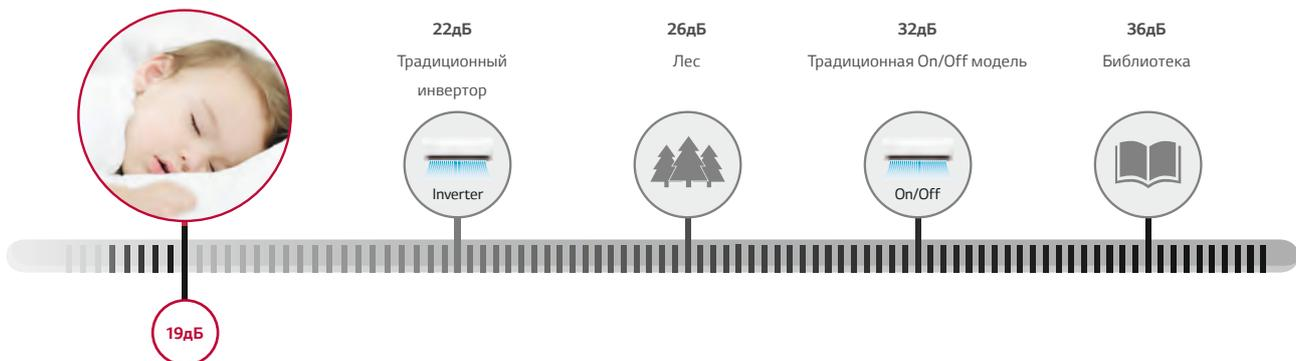

КОМФОРТ



Функция понижения уровня шума

Данная функция позволяет перевести наружный блок кондиционера в режим пониженного уровня шума одним нажатием кнопки пульта управления.

Как это работает

Активация режима



Контроль уровня шума наружного блока



Результаты испытаний

График уровней шума

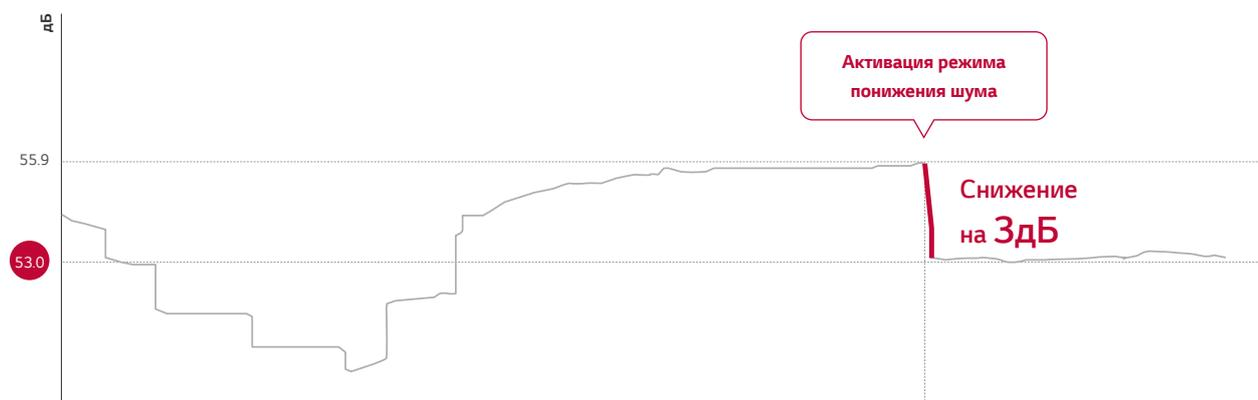

* Условия испытаний:
Выбор режима понижения шума.
Оценка уровня шума на расстоянии 1м от центра блока.

КОМФОРТ



Простой и быстрый монтаж

Кондиционеры LG спроектированы для простой и эффективной установки, позволяя установить несколько блоков за короткое время.

Концепция

Благодаря сокращению рабочей силы и времени, необходимого для установки, теперь можно устанавливать больше блоков за меньшее время.

Как это работает

Упаковочная коробка

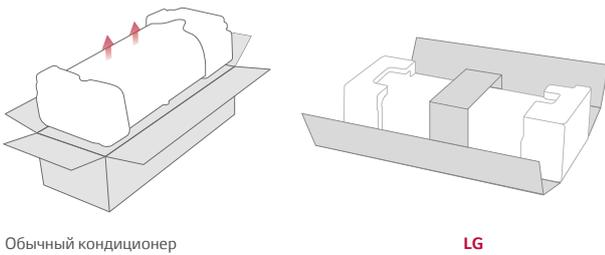

Обычный кондиционер

LG

Технологическая опора

Технологическая опора обеспечивает зазор между внутренним блоком и стеной для удобства подсоединения трубопроводов.

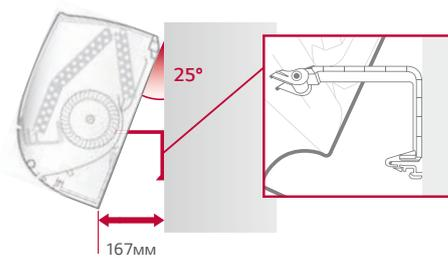

Съемная часть передней панели

Съемная часть передней панели значительно упрощает монтаж внутреннего блока. Отпадает необходимость снятия корпуса блока при монтаже трубопроводов и кабелей.

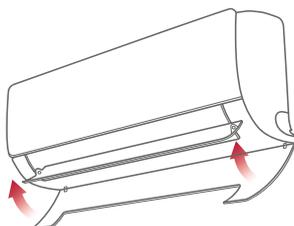

Модифицированная монтажная пластина

Технологическая карта процесса монтажа отображена непосредственно на поверхности пластины, что позволяет сэкономить время на изучение инструкции. Опора имеет несколько точек фиксации, что обеспечивает максимально плотное прилегание внутреннего блока к стене.

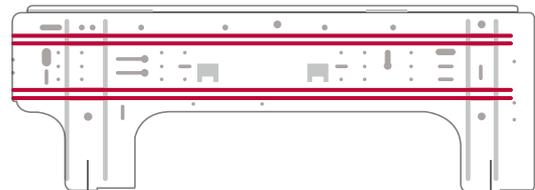

Больше пространства для труб

Увеличенная внутренняя полость для трубопроводов обеспечивает более технологичный и простой монтаж.

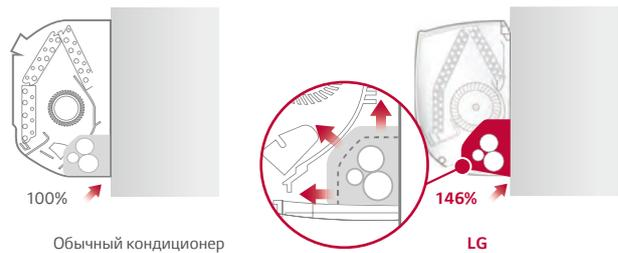

Обычный кондиционер

LG

Кнопка для запуска теста

Тестовая кнопка удобно расположена и ее легко найти.

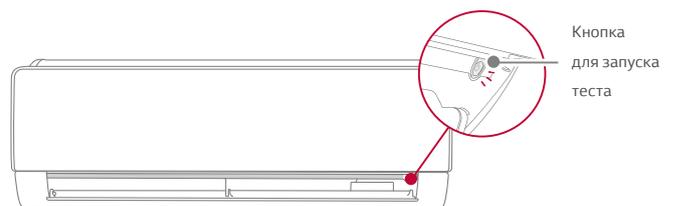

Кнопка для запуска теста

ARTCOOL GALLERY



Wi-Fi



Wi-Fi управление



Голосовое управление*



Автоочистка



Быстрое охлаждение



Оптимальный воздушный поток



Быстрый нагрев



Gold Fin™



Режим тишины 3дБ



Dual Inverter COMPRESSOR



МОДЕЛЬ				9K	12K
ВНУТРЕННИЙ БЛОК				A09FT.NSFR	A12FT.NSFR
Мощность	Охлаждение	Мин. / Ном. / Макс.	кВт	0,89 / 2,5 / 3,7	0,89 / 3,5 / 4,04
	Нагрев	Мин. / Ном. / Макс.	кВт	0,89 / 3,3 / 4,1	0,89 / 4,0 / 5,10
Потребление электроэнергии	Охлаждение	Мин. / Ном. / Макс.	Вт	200 / 658 / 1400	200 / 1050 / 1400
	Нагрев	Мин. / Ном. / Макс.	Вт	195 / 831 / 1600	210 / 1108 / 1600
Кoeff. энергоэффективности (EER/COP)	EER		Вт/Вт	3,80	3,33
	COP		Вт/Вт	3,97	3,61
Класс сезонной энергоэффективности (SEER/SCOP)	Охлаждение	(от A+++ до D)		A++	A++
	Нагрев	(от A+++ до D)		A+	A+
Уровень шума	Охлаждение	Тих. / Низ. / Ср. / Макс.	дБ(А)	27/35/39/45	27/35/39/45
	Нагрев	Низ. / Ср. / Макс.	дБ(А)	35/39/45	35/39/45
Расход воздуха		Низ. / Ср. / Макс.	м³/ч	618/558/468	618/558/468
Осушение			л/ч	1,1	1,3
Рабочий ток	Охлаждение	Ном.	A	3,2	4,9
		Макс.	A	6,0	6,0
	Нагрев	Ном.	A	4,1	5,1
		Макс.	A	7,0	7,0
Электропитание**			Ø / V / Hz	1 / 220-240 / 50	1 / 220-240 / 50
Автоматический выключатель			A	15	15
Питающий кабель			жил x мм²	3 x 1,0	3 x 1,0
Межблочный кабель (с заземлением)			жил x мм²	4 x 1,0	4 x 1,0
Габаритные размеры	Прибор	Ш. x В. x Г.	мм	600 x 600 x 146	600 x 600 x 146
	В упаковке	Ш. x В. x Г.	мм	685 x 670 x 215	685 x 670 x 215
Масса	Нетто		кг	14,4	14,4
	Брутто		кг	16,8	16,8
НАРУЖНЫЙ БЛОК				A09FT.UL2R	A12FT.UL2R
Рабочий диапазон	Охлаждение	Мин. / Макс.	°C	-15 ~ 48	-15 ~ 48
	Нагрев	Мин. / Макс.	°C	-10 ~ 24	-10 ~ 24
Уровень шума	Охлаждение	Ном.	дБ	51	51
	Нагрев	Ном.	дБ	51	51
Трасса	Длина трассы	Мин. / Макс.	м	3 / 20	3 / 20
	Перепад высоты	Макс.	м	10	10
Диаметр труб	Жидкость		мм	ø 6,35	ø 6,35
	Газ		мм	ø 9,52	ø 9,52
Хладагент	Тип			R32	R32
	Заправка фреоном		г	800	800
	Дополнительная заправка фреоном		г/м	20	20
Габаритные размеры	Прибор	Ш. x В. x Г.	мм	770 x 545 x 288	770 x 545 x 288
	В упаковке		мм	920 x 588 x 388	920 x 588 x 388
Масса	Нетто		кг	34,4	34,4
	Брутто		кг	36,6	36,6

* Управление голосовыми командами при помощи умных устройств (за более подробной информацией обращайтесь к продавцу).

** Электропитание подается на внешний блок.

ARTCOOL MIRROR



МОДЕЛЬ				9K	12K
ВНУТРЕННИЙ БЛОК				AC09BQ.NSJR	AC12BQ.NSJR
Мощность	Охлаждение	Мин. / Ном. / Макс.	кВт	0,89 / 2,5 / 3,7	0,89 / 3,5 / 4,04
	Нагрев	Мин. / Ном. / Макс.	кВт	0,89 / 3,3 / 4,1	0,89 / 4,0 / 5,1
Потребление электроэнергии	Охлаждение	Мин. / Ном. / Макс.	Вт	200 / 656 / 1400	200 / 1080 / 1400
	Нагрев	Мин. / Ном. / Макс.	Вт	195 / 800 / 1600	195 / 1050 / 1600
Кэф. энергоэффективности (EER/COP)	EER		Вт/Вт	3,81	3,24
	COP		Вт/Вт	4,13	3,81
Класс сезонной энергоэффективности (SEER/SCOP)	Охлаждение	(от A+++ до D)		A++	A++
	Нагрев	(от A+++ до D)		A+	A+
Уровень шума	Охлаждение	Тих. / Низ. / Ср. / Макс.	дБ(A)	19/27/35/45	19/27/35/45
	Нагрев	Низ. / Ср. / Макс.	дБ(A)	27/35/45	27/35/45
Расход воздуха		Низ. / Ср. / Макс.	м³/ч	450 / 600 / 780	450 / 600 / 780
Осушение			л/ч	1,1	1,3
Рабочий ток	Охлаждение	Ном.	A	3,3	4,7
		Макс.	A	6,0	6,0
	Нагрев	Ном.	A	4,0	4,7
		Макс.	A	7,0	7,0
Электропитание**			Ø / V / Hz	1 / 220-240 / 50	1 / 220-240 / 50
Автоматический выключатель			A	15	15
Питающий кабель			жил x мм²	3 x 1,0	3 x 1,0
Межблочный кабель (с заземлением)			жил x мм²	4 x 1,0	4 x 1,0
Габаритные размеры	Прибор	Ш. x В. x Г.	мм	837 x 308 x 192	837 x 308 x 192
	В упаковке	Ш. x В. x Г.	мм	918 x 387 x 265	918 x 387 x 265
Масса	Нетто		кг	9,9	9,9
	Брутто		кг	13,6	13,6
НАРУЖНЫЙ БЛОК				AC09BQ.UA3R	AC12BQ.UA3R
Рабочий диапазон	Охлаждение	Мин. / Макс.	°C	-10 ~ 48	-10 ~ 48
	Нагрев	Мин. / Макс.	°C	-10 ~ 24	-10 ~ 24
Уровень шума	Охлаждение	Ном.	дБ	48	48
	Нагрев	Ном.	дБ	50	50
Трасса	Длина трассы	Мин. / Макс.	м	3 / 15	3 / 15
	Перепад высоты	Макс.	м	7	7
Диаметр труб	Жидкость		мм	ø 6,35	ø 6,35
	Газ		мм	ø 9,52	ø 9,52
Хладагент	Тип			R32	R32
	Заправка фреоном		г	700	700
	Дополнительная заправка фреоном		г/м	20	20
Габаритные размеры	Прибор	Ш. x В. x Г.	мм	717 x 483 x 230	717 x 483 x 230
	В упаковке		мм	837 x 531 x 317	837 x 531 x 317
Масса	Нетто		кг	26,0	26,0
	Брутто		кг	27,8	27,8

* Управление голосовыми командами при помощи умных устройств (за более подробной информацией обращайтесь к продавцу).

** Электропитание подается на внешний блок.

AIR PURICARE



МОДЕЛЬ				9K	12K
ВНУТРЕННИЙ БЛОК				AP09RT.NSJR	AP12RT.NSJR
Мощность	Охлаждение	Мин. / Ном. / Макс.	кВт	0,89 / 2,5 / 3,7	0,89 / 3,5 / 4,0
	Нагрев	Мин. / Ном. / Макс.	кВт	0,89 / 3,3 / 4,1	0,89 / 4,0 / 4,7
Потребление электроэнергии	Охлаждение	Мин. / Ном. / Макс.	Вт	200 / 710 / 1400	200 / 1160 / 1450
	Нагрев	Мин. / Ном. / Макс.	Вт	195 / 850 / 1600	195 / 1130 / 1600
Кэф. энергоэффективности (EER/COP)	EER		Вт/Вт	3,52	3,02
	COP		Вт/Вт	3,88	3,54
Класс сезонной энергоэффективности (SEER/SCOP)	Охлаждение	(от A+++ до D)		A++	A++
	Нагрев	(от A+++ до D)		A+	A+
Уровень шума	Охлаждение	Тих. / Низ. / Ср. / Макс.	дБ(А)	21/27/35/47	21/27/35/47
	Нагрев	Низ. / Ср. / Макс.	дБ(А)	30/35/45	30/35/45
Расход воздуха		Низ. / Ср. / Макс.	м³/ч	252 / 396 / 710	252 / 396 / 710
Осушение			л/ч	1,1	1,3
Рабочий ток	Охлаждение	Ном.	A	3,5	5,2
		Макс.	A	6,0	6,2
	Нагрев	Ном.	A	4,0	5,1
		Макс.	A	7,0	7,0
Электропитание**			Ø / V / Hz	1 / 220-240 / 50	1 / 220-240 / 50
Автоматический выключатель			A	15	15
Питающий кабель			жил x мм²	3 x 1,0	3 x 1,0
Межблочный кабель (с заземлением)			жил x мм²	4 x 1,0	4 x 1,0
Габаритные размеры	Прибор	Ш. x В. x Г.	мм	857x348x189	857x348x189
	В упаковке	Ш. x В. x Г.	мм	909x394x262	909x394x262
Масса	Нетто		кг	9,5	9,5
	Брутто		кг	11,9	11,9
НАРУЖНЫЙ БЛОК				AP09RT.UA3R	AP12RT.UA3R
Рабочий диапазон	Охлаждение	Мин. / Макс.	°C	-10 ~ 48	-10 ~ 48
	Нагрев	Мин. / Макс.	°C	-10 ~ 24	-10 ~ 24
Уровень шума	Охлаждение	Ном.	дБ	48	48
	Нагрев	Ном.	дБ	50	50
Трасса	Длина трассы	Мин. / Макс.	м	3 / 15	3 / 15
	Перепад высоты	Макс.	м	7	7
Диаметр труб	Жидкость		мм	ø 6,35	ø 6,35
	Газ		мм	ø 9,52	ø 9,52
Хладагент	Тип			R32	R32
	Заправка фреоном		г	700	700
	Дополнительная заправка фреоном		г/м	20	20
Габаритные размеры	Прибор	Ш. x В. x Г.	мм	717x495x230	717x495x230
	В упаковке		мм	837x531x317	837x531x317
Масса	Нетто		кг	26,0	26,0
	Брутто		кг	27,8	27,8

* Управление голосовыми командами при помощи умных устройств (за более подробной информацией обращайтесь к продавцу).

** Электропитание подается на внешний блок.

EVO MAX



МОДЕЛЬ				7K	9K	12K	18K	24K
ВНУТРЕННИЙ БЛОК				DC07RH.NSAR	DC09RH.NSAR	DC12RH.NSJR	DC18RH.NSKR	DC24RH.NSKR
Мощность	Охлаждение	Мин. / Ном. / Макс.	кВт	0,89 / 2,14 / 3,2	0,89 / 2,5 / 3,4	0,89 / 3,5 / 4,04	0,9/5,0/5,5	0,9 / 6,6 / 7,42
	Нагрев	Мин. / Ном. / Макс.	кВт	0,89 / 2,6 / 3,5	0,89 / 3,2 / 3,7	0,89 / 4,0 / 5,1	0,9/5,8/6,4	0,9 / 7,5 / 8,64
Потребление электроэнергии	Охлаждение	Мин. / Ном. / Макс.	Вт	200 / 580 / 1400	200 / 715 / 1400	200 / 1080 / 1400	210 / 1562 / 1940	210 / 2164 / 2500
	Нагрев	Мин. / Ном. / Макс.	Вт	210 / 638 / 1600	195 / 860 / 1600	195 / 1050 / 1600	210 / 1611 / 2000	210 / 2238 / 2750
Кэф. энергоэффективности (EER/COP)	EER		Вт/Вт	3,69	3,5	3,24	3,20	3,05
	COP		Вт/Вт	4,08	3,72	3,81	3,60	3,35
Класс сезонной энергоэффективности (SEER/SCOP)	Охлаждение	(от A+++ до D)		A++	A++	A++	A++	A++
	Нагрев	(от A+++ до D)		A	A	A+	A+	A+
Уровень шума	Охлаждение	Тих. / Низ. / Ср. / Макс.	дБ(A)	22/28/36/42/-	22/28/36/42/-	19/27/35/41/45	31/34/39/44/47	31/34/42/47/49
	Нагрев	Низ. / Ср. / Макс.	дБ(A)	28/36/42/-	28/36/42/-	27/35/41/45	34/39/44/48	34/42/47/50
Расход воздуха		Низ. / Ср. / Макс.	м³/ч	180/360/480/720	180/360/480/720	252/450/600/750	630/780/870/930	630/786/966/1098
Осушение			л/ч	0,9	1,1	1,3	1,8	2,5
Рабочий ток	Охлаждение	Ном.	A	2,9	3,3	4,7	6,9	9,8
		Макс.	A	6	6,0	6,0	9	14
	Нагрев	Ном.	A	3,1	4,0	4,7	7,1	10
		Макс.	A	7,0	7,0	7,0	9,5	14
Электропитание**			Ø / V / Hz	1 / 220-240 / 50	1 / 220-240 / 50	1 / 220-240 / 50	1 / 220-240 / 50	1 / 220-240 / 50
Автоматический выключатель			A	15	15	15	20	25
Питающий кабель			жил x мм²	3 x 1,0	3 x 1,0	3 x 1,0	3 x 1,5	3 x 2,5
Межблочный кабель (с заземлением)			жил x мм²	4 x 1,0	4 x 1,0	4 x 1,0	4 x 1,0	4 x 1,0
Габаритные размеры	Прибор	Ш. x В. x Г.	мм	753 x 308 x 189	753 x 308 x 189	837 x 308 x 189	998 x 345 x 210	998 x 345 x 210
	В упаковке	Ш. x В. x Г.	мм	810 x 381 x 246	810 x 381 x 246	882 x 385 x 253	1053 x 424 x 278	1053 x 424 x 278
Масса	Нетто		кг	7,8	7,8	8,7	11,9	12,7
	Брутто		кг	9,5	9,5	11,5	14,2	16,0
НАРУЖНЫЙ БЛОК				DC07RH.UA3R	DC09RH.UA3R	DC12RH.UA3R	DC18RH.UL2R	DC24RH.U24R
Рабочий диапазон	Охлаждение	Мин. / Макс.	°C	-10 - 48	-10 / 48	-10 / 48	-15 / 48	-15 / 48
	Нагрев	Мин. / Макс.	°C	-10 - 24	-10 / 24	-10 / 24	-10 / 24	-10 / 24
Уровень шума	Охлаждение	Ном.	дБ	48	48	48	53	54
	Нагрев	Ном.	дБ	50	50	50	55	57
Трасса	Длина трассы	Мин. / Макс.	м	3 / 15	3 / 15	3 / 15	3 / 20	3 / 30
	Перепад высоты	Макс.	м	7	7	7	10	15
Диаметр труб	Жидкость		мм	ø 6,35	ø 6,35	ø 6,35	ø 6,35	ø 6,35
	Газ		мм	ø 9,52	ø 9,52	ø 9,52	ø 12,7	ø 15,88
Хладагент	Тип			R32	R32	R32	R32	R32
	Заправка фреоном		г	670	670	700	1000	1100
	Дополнительная заправка фреоном		г/м	20	20	20	20	20
Габаритные размеры	Прибор	Ш. x В. x Г.	мм	717 x 495 x 230	717 x 495 x 230	717 x 495 x 230	770 x 545 x 288	870 x 650 x 330
	В упаковке		мм	837 x 531 x 317	837 x 531 x 317	837 x 531 x 317	919 x 599 x 392	1026 x 683 x 446
Масса	Нетто		кг	25,7	25,7	25,7	34,5	45,5
	Брутто		кг	27,5	27,5	27,5	37,3	49,0

* Управление голосовыми командами при помощи умных устройств (за более подробной информацией обращайтесь к продавцу).

** Электропитание подается на внешний блок.

SMART LINE



МОДЕЛЬ				7K	9K	12K	18K	24K
ВНУТРЕННИЙ БЛОК				TC07GQR.NSAR	TC09GQR.NSAR	TC12GQ.NSJC	TC18GQ.NSKC	TC24GQ.NSKC
Мощность	Охлаждение	Мин. / Ном. / Макс.	кВт	0,89 / 2,14 / 3,2	0,89 / 2,5 / 3,4	0,89 / 3,5 / 4,04	0,9/5,0/5,5	0,9 / 6,6 / 7,42
	Нагрев	Мин. / Ном. / Макс.	кВт	0,89 / 2,6 / 3,5	0,89 / 3,2 / 3,7	0,89 / 4,0 / 5,1	0,9/5,8/6,4	0,9 / 7,5 / 8,64
Потребление электроэнергии	Охлаждение	Мин. / Ном. / Макс.	Вт	200 / 580 / 1400	200 / 715 / 1400	200 / 1080 / 1400	210 / 1562 / 1940	210 / 2164 / 2500
	Нагрев	Мин. / Ном. / Макс.	Вт	210 / 638 / 1600	195 / 860 / 1600	195 / 1050 / 1600	210 / 1611 / 2000	210 / 2238 / 2750
Кoeff. энергоэффективности (EER/COP)	EER		Вт/Вт	3,69	3,5	3,24	3,20	3,05
	COP		Вт/Вт	4,08	3,72	3,81	3,60	3,35
Класс сезонной энергоэффективности (SEER/SCOP)	Охлаждение	(от A+++ до D)		A++	A++	A++	A++	A++
	Нагрев	(от A+++ до D)		A	A	A+	A+	A+
Уровень шума	Охлаждение	Тих. / Низ. / Ср. / Макс.	дБ(А)	22/28/36/42/-	22/28/36/42/-	19/27/35/41/45	31/34/39/44/47	31/34/42/47/49
	Нагрев	Низ. / Ср. / Макс.	дБ(А)	28/36/42/-	28/36/42/-	27/35/41/45	34/39/44/48	34/42/47/50
Расход воздуха		Низ. / Ср. / Макс.	м³/ч	180/360/480/612	180/360/480/612	252/450/600/750	630/780/870/930	630/786/966/1098
Осушение			л/ч	0,9	1,1	1,3	1,8	2,5
Рабочий ток	Охлаждение	Ном.	A	2,9	3,3	4,7	6,9	9,8
		Макс.	A	6	6,0	6,0	9,0	14,0
	Нагрев	Ном.	A	3,1	4,0	4,7	7,1	10,0
		Макс.	A	7,0	7,0	7,0	9,5	14,0
Электропитание**			Ø / V / Hz	1 / 220-240 / 50	1 / 220-240 / 50	1 / 220-240 / 50	1 / 220-240 / 50	1 / 220-240 / 50
Автоматический выключатель			A	15	15	15	20	25
Питающий кабель			жил x мм²	3 x 1,0	3 x 1,0	3 x 1,0	3 x 1,5	3 x 2,5
Межблочный кабель (с заземлением)			жил x мм²	4 x 1,0	4 x 1,0	4 x 1,0	4 x 1,0	4 x 1,0
Габаритные размеры	Прибор	Ш. x В. x Г.	мм	753 x 308 x 189	753 x 308 x 189	837 x 308 x 189	998 x 345 x 210	998 x 345 x 210
	В упаковке	Ш. x В. x Г.	мм	810 x 381 x 246	810 x 381 x 246	882 x 385 x 253	1053 x 424 x 278	1053 x 424 x 278
Масса	Нетто		кг	7,8	7,8	8,6	11,1	11,8
	Брутто		кг	9,5	9,5	10,1	13,1	13,9
НАРУЖНЫЙ БЛОК				TC07GQR.UA3R	TC09GQR.UA3R	TC12GQ.UA3C	TC18GQ.UL2C	TC24GQ.U24C
Рабочий диапазон	Охлаждение	Мин. / Макс.	°C	-10 ~ 48	-10 ~ 48	-10 ~ 48	-15 ~ 48	-15 ~ 48
	Нагрев	Мин. / Макс.	°C	-10 ~ 24	-10 ~ 24	-10 ~ 24	-10 ~ 24	-10 ~ 24
Уровень шума	Охлаждение	Ном.	дБ	48	48	48	53	54
	Нагрев	Ном.	дБ	50	50	50	55	57
Трасса	Длина трассы	Мин. / Макс.	м	3 / 15	3 / 15	3 / 15	3 / 20	3 / 30
	Перепад высоты	Макс.	м	7	7	7	10	15
Диаметр труб	Жидкость		мм	ø 6,35	ø 6,35	ø 6,35	ø 6,35	ø 6,35
	Газ		мм	ø 9,52	ø 9,52	ø 9,52	ø 12,7	ø 15,88
Хладагент	Тип			R32	R32	R32	R32	R32
	Заправка фреоном		г	670	670	700	1000	1100
	Дополнительная заправка фреоном		г/м	20	20	20	20	20
Габаритные размеры	Прибор	Ш. x В. x Г.	мм	717 x 495 x 230	717 x 495 x 230	717 x 495 x 230	770 x 545 x 288	870 x 650 x 330
	В упаковке		мм	837 x 531 x 317	837 x 531 x 317	837 x 531 x 317	919 x 599 x 392	1026 x 683 x 446
Масса	Нетто		кг	25,7	25,7	25,7	34,5	45,5
	Брутто		кг	27,5	27,5	27,5	37,3	49,0

* Управление голосовыми командами при помощи умных устройств (за более подробной информацией обращайтесь к продавцу).

** Электропитание подается на внешний блок.

ECO SMART



МОДЕЛЬ				7K	9K	12K	18K	24K
ВНУТРЕННИЙ БЛОК				PC07SQR.NSAR	PC09SQR.NSAR	PC12SQ.NSJC	PC18SQ.NSKC	PC24SQ.NSKC
Мощность	Охлаждение	Мин. / Ном. / Макс.	кВт	0,89 / 2,14 / 3,2	0,89 / 2,5 / 3,4	0,89 / 3,5 / 4,04	0,9/5,0/5,5	0,9 / 6,6 / 7,42
	Нагрев	Мин. / Ном. / Макс.	кВт	0,89 / 2,6 / 3,5	0,89 / 3,2 / 3,7	0,89 / 4,0 / 5,1	0,9/5,8/6,4	0,9 / 7,5 / 8,64
Потребление электроэнергии	Охлаждение	Мин. / Ном. / Макс.	Вт	200 / 580 / 1400	200 / 715 / 1400	200 / 1080 / 1400	210 / 1562 / 1940	210 / 2164 / 2500
	Нагрев	Мин. / Ном. / Макс.	Вт	210 / 638 / 1600	195 / 860 / 1600	195 / 1050 / 1600	210 / 1611 / 2000	210 / 2238 / 2750
Кэф. энергоэффективности (EER/COP)	EER		Вт/Вт	3,69	3,5	3,24	3,20	3,05
	COP		Вт/Вт	4,08	3,72	3,81	3,60	3,35
Класс сезонной энергоэффективности (SEER/SCOP)	Охлаждение	(от A+++ до D)		A++	A++	A++	A++	A++
	Нагрев	(от A+++ до D)		A	A	A+	A+	A+
Уровень шума	Охлаждение	Тих. / Низ. / Ср. / Макс.	дБ(A)	22/28/36/42/-	22/28/36/42/-	19/27/35/41/45	31/34/39/44/47	31/34/42/47/49
	Нагрев	Низ. / Ср. / Макс.	дБ(A)	28/36/42/-	28/36/42/-	27/35/41/45	34/39/44/48	34/42/47/50
Расход воздуха		Низ. / Ср. / Макс.	м³/ч	180/360/480/612	180/360/480/612	252/450/600/750	630/780/870/930	630/786/966/1098
Осушение			л/ч	0,9	1,1	1,3	1,8	2,5
Рабочий ток	Охлаждение	Ном.	A	2,9	3,3	4,7	6,9	9,8
		Макс.	A	6	6,0	6,0	9,0	14,0
	Нагрев	Ном.	A	3,1	4,0	4,7	7,1	10,0
		Макс.	A	7,0	7,0	7,0	9,5	14,0
Электропитание**		Ø / V / Hz		1 / 220-240 / 50	1 / 220-240 / 50	1 / 220-240 / 50	1 / 220-240 / 50	1 / 220-240 / 50
Автоматический выключатель		A		15	15	15	20	25
Питающий кабель		жил x мм²		3 x 1,0	3 x 1,0	3 x 1,0	3 x 1,5	3 x 2,5
Межблочный кабель (с заземлением)		жил x мм²		4 x 1,0	4 x 1,0	4 x 1,0	4 x 1,0	4 x 1,0
Габаритные размеры	Прибор	Ш. x В. x Г.	мм	753 x 308 x 189	753 x 308 x 189	837 x 308 x 189	998 x 345 x 210	998 x 345 x 210
	В упаковке	Ш. x В. x Г.	мм	810 x 381 x 246	810 x 381 x 246	882 x 385 x 253	1053 x 424 x 278	1053 x 424 x 278
Масса	Нетто		кг	7,8	7,8	8,6	11,1	11,8
	Брутто		кг	9,5	9,5	10,1	13,1	13,9
НАРУЖНЫЙ БЛОК				PC07SQR.UA3R	PC09SQR.UA3R	PC12SQ.UA3C	PC18SQ.UL2C	PC24SQ.U24C
Рабочий диапазон	Охлаждение	Мин. / Макс.	°C	-10 ~ 48	-10 ~ 48	-10 ~ 48	-15 ~ 48	-15 ~ 48
	Нагрев	Мин. / Макс.	°C	-10 ~ 24	-10 ~ 24	-10 ~ 24	-10 ~ 24	-10 ~ 24
Уровень шума	Охлаждение	Ном.	дБ	48	48	48	53	54
	Нагрев	Ном.	дБ	50	50	50	55	57
Трасса	Длина трассы	Мин. / Макс.	м	3 / 15	3 / 15	3 / 15	3 / 20	3 / 30
	Перепад высоты	Макс.	м	7	7	7	10	15
Диаметр труб	Жидкость		мм	ø 6,35	ø 6,35	ø 6,35	ø 6,35	ø 6,35
	Газ		мм	ø 9,52	ø 9,52	ø 9,52	ø 12,7	ø 15,88
Хладагент	Тип			R32	R32	R32	R32	R32
	Заправка фреоном		г	670	670	700	1000	1100
	Дополнительная заправка фреоном		г/м	20	20	20	20	20
Габаритные размеры	Прибор	Ш. x В. x Г.	мм	717 x 495 x 230	717 x 495 x 230	717 x 495 x 230	770 x 545 x 288	870 x 650 x 330
	В упаковке		мм	837 x 531 x 317	837 x 531 x 317	837 x 531 x 317	919 x 599 x 392	1026 x 683 x 446
Масса	Нетто		кг	25,7	25,7	25,7	34,5	45,5
	Брутто		кг	27,5	27,5	27,5	37,3	49,0

* Управление голосовыми командами при помощи умных устройств (за более подробной информацией обращайтесь к продавцу).

** Электропитание подается на внешний блок.

ECO



МОДЕЛЬ				7К	9К	12К	18К	24К
ВНУТРЕННИЙ БЛОК				S07EQR.NSAR	S09EQR.NSAR	S12EQ.NSJC	S18EQ.NSKC	S24EQ.NSKC
Мощность	Охлаждение	Мин. / Ном. / Макс.	кВт	0,89 / 2,14 / 3,2	0,89 / 2,5 / 3,4	0,89 / 3,5 / 4,04	0,9/5,0/5,5	0,9 / 6,6 / 7,42
	Нагрев	Мин. / Ном. / Макс.	кВт	0,89 / 2,6 / 3,5	0,89 / 3,2 / 3,7	0,89 / 4,0 / 5,1	0,9/5,8/6,4	0,9 / 7,5 / 8,64
Потребление электроэнергии	Охлаждение	Мин. / Ном. / Макс.	Вт	200 / 580 / 1400	200 / 715 / 1400	200 / 1080 / 1400	210 / 1562 / 1940	210 / 2164 / 2500
	Нагрев	Мин. / Ном. / Макс.	Вт	210 / 638 / 1600	195 / 860 / 1600	195 / 1050 / 1600	210 / 1611 / 2000	210 / 2238 / 2750
Кэф. энергоэффективности (EER/COP)	EER		Вт/Вт	3,69	3,50	3,24	3,20	3,05
	COP		Вт/Вт	4,08	3,72	3,81	3,60	3,35
Класс сезонной энергоэффективности (SEER/SCOP)	Охлаждение	(от A+++ до D)		A++	A++	A++	A++	A++
	Нагрев	(от A+++ до D)		A	A	A+	A+	A+
Уровень шума	Охлаждение	Тих. / Низ. / Ср. / Макс.	дБ(А)	22/28/36/42/-	22/28/36/42/-	19/27/35/41/45	31/34/39/44/47	31/34/42/47/49
	Нагрев	Низ. / Ср. / Макс.	дБ(А)	28/36/42/-	28/36/42/-	27/35/41/45	34/39/44/48	34/42/47/50
Расход воздуха		Низ. / Ср. / Макс.	м³/ч	180/360/480/612	180/360/480/612	252/450/600/750	630/780/870/930	630/786/966/1098
Осушение			л/ч	0,9	1,1	1,3	1,8	2,5
Рабочий ток	Охлаждение	Ном.	A	2,9	3,3	4,7	6,9	9,8
		Макс.	A	6,0	6,0	6,0	9,0	14,0
	Нагрев	Ном.	A	3,1	4,0	4,7	7,1	10,0
		Макс.	A	7,0	7,0	7,0	9,5	14,0
Электропитание*			Ø / V / Hz	1 / 220-240 / 50	1 / 220-240 / 50	1 / 220-240 / 50	1 / 220-240 / 50	1 / 220-240 / 50
Автоматический выключатель			A	15	15	15	20	25
Питающий кабель			жил x мм²	3 x 1,0	3 x 1,0	3 x 1,0	3 x 1,5	3 x 2,5
Межблочный кабель (с заземлением)			жил x мм²	4 x 1,0	4 x 1,0	4 x 1,0	4 x 1,0	4 x 1,0
Габаритные размеры	Прибор	Ш. x В. x Г.	мм	753 x 308 x 189	753 x 308 x 189	837 x 308 x 189	998 x 345 x 210	998 x 345 x 210
	В упаковке	Ш. x В. x Г.	мм	810 x 381 x 246	810 x 381 x 246	882 x 385 x 253	1053 x 424 x 278	1053 x 424 x 278
Масса	Нетто		кг	7,8	7,8	8,4	11,0	11,7
	Брутто		кг	9,5	9,5	9,9	13,0	13,8
НАРУЖНЫЙ БЛОК				S07EQR.UA3R	S09EQR.UA3R	S12EQ.UA3C	S18EQ.UL2C	S24EQ.U24C
Рабочий диапазон	Охлаждение	Мин. / Макс.	°C	-10 ~ 48	-10 ~ 48	-10 ~ 48	-15 ~ 48	-15 ~ 48
	Нагрев	Мин. / Макс.	°C	-10 ~ 24	-10 / 24	-10 / 24	-10 / 24	-10 / 24
Уровень шума	Охлаждение	Ном.	дБ	48	48	48	53	54
	Нагрев	Ном.	дБ	50	50	50	55	57
Трасса	Длина трассы	Мин. / Макс.	м	3 / 15	3 / 15	3 / 15	3 / 20	3 / 30
	Перепад высоты	Макс.	м	7	7	7	10	15
Диаметр труб	Жидкость		мм	ø 6,35	ø 6,35	ø 6,35	ø 6,35	ø 6,35
	Газ		мм	ø 9,52	ø 9,52	ø 9,52	ø 12,7	ø 15,88
Хладагент	Тип			R32	R32	R32	R32	R32
	Заправка фреоном		г	670	670	700	1000	1100
	Дополнительная заправка фреоном		г/м	20	20	20	20	20
Габаритные размеры	Прибор	Ш. x В. x Г.	мм	717 x 495 x 230	717 x 495 x 230	717 x 495 x 230	770 x 545 x 288	870 x 650 x 330
	В упаковке		мм	837 x 531 x 317	837 x 531 x 317	837 x 531 x 317	919 x 599 x 392	1026 x 683 x 446
Масса	Нетто		кг	25,7	25,7	25,7	34,5	45,5
	Брутто		кг	27,5	27,5	27,5	37,3	49,0

* Электропитание подается на внешний блок.

PROCOOL



МОДЕЛЬ				7K	9K	12K	18K	24K
ВНУТРЕННИЙ БЛОК				B07TS.NSJ	B09TS.NSJ	B12TS.NSJ	B18TS.NSK	B24TS.NSKC
Мощность	Охлаждение	Мин. / Ном. / Макс.	кВт	0,88 / 2,14 / 3,05	0,88 / 2,7 / 3,46	0,88 / 3,52 / 3,87	1,08 / 5,28 / 5,36	1,03 / 6,45 / 7,18
	Нагрев	Мин. / Ном. / Макс.	кВт	0,88 / 2,50 / 4,04	0,88 / 2,93 / 4,04	0,88 / 3,52 / 4,04	1,08 / 5,42 / 6,10	1,03 / 6,45 / 7,18
Потребление электроэнергии	Охлаждение	Мин. / Ном. / Макс.	Вт	140 / 580 / 1400	140 / 729 / 1400	140 / 1085 / 1400	238 / 1640 / 1710	240 / 2010 / 2420
	Нагрев	Мин. / Ном. / Макс.	Вт	140 / 650 / 1550	140 / 771 / 1550	140 / 975 / 1550	238 / 1500 / 1800	240 / 1890 / 2500
Кэф. энергоэффективности (EER/COP)	EER		Вт/Вт	3,69	3,70	3,24	3,22	3,21
	COP		Вт/Вт	3,85	3,80	3,61	3,61	3,41
Класс сезонной энергоэффективности (SEER/SCOP)	Охлаждение	(от A+++ до D)		A	A	A	A	A
	Нагрев	(от A+++ до D)		A	A	A	A	B
Уровень шума	Охлаждение	Тих. / Низ. / Ср. / Макс.	дБ(A)	19/28/32/36	19/28/36/42	19/28/36/42	32/38/43/55	32/38/43/48
	Нагрев	Низ. / Ср. / Макс.	дБ(A)	28/33/37	31/36/42	31/36/42	38/43/56	38/43/48
Расход воздуха		Низ. / Ср. / Макс.	м³/ч	330 / 510 / 660	330 / 600 / 780	330 / 600 / 780	570 / 840 / 1200	630 / 960 / 1140
Осушение			л/ч	0,6	0,6	0,8	1,5	2,0
Рабочий ток	Охлаждение	Ном.	A	2,5	3,5	5,0	7,4	9,6
		Макс.	A	6,5	6,5	6,5	8,1	11,46
	Нагрев	Ном.	A	2,7	3,6	4,8	6,82	9,1
		Макс.	A	7,5	7,5	7,5	8,52	11,84
Электропитание**			Ø / V / Hz	1 / 220-240 / 50	1 / 220-240 / 50	1 / 220-240 / 50	1 / 220-240 / 50	1 / 220-240 / 50
Автоматический выключатель			A	15	15	15	20	20
Питающий кабель			жил x мм²	3 x 1,0	3 x 1,0	3 x 1,0	3 x 1,5	3 x 2,5
Межблочный кабель (с заземлением)			жил x мм²	4 x 1,0	4 x 1,0	4 x 1,0	4 x 1,0	4 x 1,0
Габаритные размеры	Прибор	Ш. x В. x Г.	мм	837 x 308 x 189	837 x 308 x 189	837 x 308 x 189	998 x 345 x 210	998 x 345 x 210
	В упаковке	Ш. x В. x Г.	мм	909 x 383 x 256	909 x 383 x 256	909 x 383 x 256	1080 x 422 x 281	1053 x 424 x 278
Масса	Нетто		кг	8,6	8,6	8,6	11,5	11,7
	Брутто		кг	10,7	10,7	10,7	14,2	13,8
НАРУЖНЫЙ БЛОК				B07TS.UA3	B09TS.UA3	B12TS.UA3	B18TS.U2	B24TS.U24C
Рабочий диапазон	Охлаждение	Мин. / Макс.	°C	18 - 48	18 - 48	18 - 48	18 - 48	18 - 48
	Нагрев	Мин. / Макс.	°C	-5 - 24	-5 - 24	-5 - 24	-5 - 24	-5 - 24
Уровень шума	Охлаждение	Ном.	дБ	51	51	51	54	56
	Нагрев	Ном.	дБ	53	53	53	56	58
Трасса	Длина трассы	Мин. / Макс.	м	3 / 15	3 / 15	3 / 15	3 / 20	3 / 20
	Перепад высоты	Макс.	м	7	7	7	10	10
Диаметр труб	Жидкость		мм	ø 6,35	ø 6,35	ø 6,35	ø 6,35	ø 6,35
	Газ		мм	ø 9,52	ø 9,52	ø 9,52	ø 12,7	ø 15,88
Хладагент	Тип			R410A	R410A	R410A	R410A	R410A
	Заправка фреоном		г	850	850	850	1230	1350
	Дополнительная заправка фреоном		г/м	20	20	20	20	20
Габаритные размеры	Прибор	Ш. x В. x Г.	мм	717 x 483 x 230	717 x 483 x 230	717 x 483 x 230	770 x 545 x 288	870 x 650 x 330
	В упаковке		мм	837 x 530,5 x 317	837 x 530,5 x 317	837 x 530,5 x 317	925 x 593 x 393	1026 x 683 x 446
Масса	Нетто		кг	26,4	26,4	26,4	34,2	42,9
	Брутто		кг	28,3	28,3	28,3	39,3	46,4

* Управление голосовыми командами при помощи умных устройств (за более подробной информацией обращайтесь к продавцу).

** Электропитание подается на внешний блок.

MEGA DUAL



МОДЕЛЬ				7K	9K	12K	18K	24K
ВНУТРЕННИЙ БЛОК				P07SP2.NSAR	P09SP2.NSAR	P12SP.NSJ	P18SP.NSK	P24SP.NSKC
Мощность	Охлаждение	Мин. / Ном. / Макс.	кВт	0,88 / 2,14 / 3,05	0,88 / 2,64 / 3,25	0,88 / 3,52 / 3,87	1,08 / 5,28 / 5,36	1,03 / 6,45 / 7,18
	Нагрев	Мин. / Ном. / Макс.	кВт	0,88 / 2,50 / 3,70	0,88 / 2,70 / 3,7	0,88 / 3,52 / 4,04	1,08 / 5,42 / 6,10	1,03 / 6,45 / 7,18
Потребление электроэнергии	Охлаждение	Мин. / Ном. / Макс.	Вт	140 / 600 / 1400	140 / 765 / 1400	140 / 1085 / 1400	238 / 1640 / 1710	240 / 2010 / 2420
	Нагрев	Мин. / Ном. / Макс.	Вт	140 / 670 / 1550	140 / 730 / 1550	140 / 975 / 1550	238 / 1500 / 1800	240 / 1890 / 2500
Кэф. энергоэффективности (EER/COP)	EER		Вт/Вт	3,37	3,45	3,24	3,22	3,21
	COP		Вт/Вт	3,73	3,7	3,61	3,61	3,41
Класс сезонной энергоэффективности (SEER/SCOP)	Охлаждение	(от A+++ до D)		A	A	A	A	A
	Нагрев	(от A+++ до D)		A	A	A	A	B
Уровень шума	Охлаждение	Тих. / Низ. / Ср. / Макс.	дБ(А)	21/28/36/42	21/28/36/42	21/28/36/42	32/38/43/55	32/38/43/48
	Нагрев	Низ. / Ср. / Макс.	дБ(А)	31/36/42	31/36/42	31/36/42	38/43/56	38/43/48
Расход воздуха		Низ. / Ср. / Макс.	м³/ч	342 / 480 / 660	342 / 480 / 660	330 / 600 / 780	570 / 840 / 1200	630 / 960 / 1140
Осушение			л/ч	0,6	0,6	0,8	1,5	2,0
Рабочий ток	Охлаждение	Ном.	A	2,7	3,5	5,0	7,4	9,6
		Макс.	A	6,5	6,5	6,5	8,1	11,46
	Нагрев	Ном.	A	3,0	3,3	4,8	6,82	9,1
		Макс.	A	7,5	7,5	7,5	8,52	11,84
Электропитание*			Ø / V / Hz	1 / 220-240 / 50	1 / 220-240 / 50	1 / 220-240 / 50	1 / 220-240 / 50	1 / 220-240 / 50
Автоматический выключатель			A	15	15	15	20	20
Питающий кабель			жил x мм²	3 x 1,0	3 x 1,0	3 x 1,0	3 x 1,5	3 x 2,5
Межблочный кабель (с заземлением)			жил x мм²	4 x 1,0	4 x 1,0	4 x 1,0	4 x 1,0	4 x 1,0
Габаритные размеры	Прибор	Ш. x В. x Г.	мм	754 x 308 x 189	754 x 308 x 189	837 x 308 x 189	998 x 345 x 210	998 x 345 x 210
	В упаковке	Ш. x В. x Г.	мм	800 x 381 x 246	800 x 381 x 246	909 x 383 x 256	1080 x 422 x 281	1053 x 424 x 278
Масса	Нетто		кг	7,8	7,8	8,5	11,4	11,7
	Брутто		кг	9,5	9,5	10,7	14,1	13,8
НАРУЖНЫЙ БЛОК				P07SP2.UA3R	P09SP2.UA3R	P12SP.UA3	P18SP.U12	P24SP.U24C
Рабочий диапазон	Охлаждение	Мин. / Макс.	°C	18 ~ 48	18 ~ 48	18 ~ 48	18 ~ 48	18 ~ 48
	Нагрев	Мин. / Макс.	°C	-5 ~ 24	-5 ~ 24	-5 ~ 24	-5 ~ 24	-5 ~ 24
Уровень шума	Охлаждение	Ном.	дБ	50	50	51	54	56
	Нагрев	Ном.	дБ	52	52	53	56	58
Трасса	Длина трассы	Мин. / Макс.	м	3 / 15	3 / 15	3 / 15	3 / 20	3 / 20
	Перепад высоты	Макс.	м	7	7	7	10	10
Диаметр труб	Жидкость		мм	ø 6,35	ø 6,35	ø 6,35	ø 6,35	ø 6,35
	Газ		мм	ø 9,52	ø 9,52	ø 9,52	ø 12,7	ø 15,88
Хладагент	Тип			R410A	R410A	R410A	R410A	R410A
	Заправка фреоном		г	770	770	850	1230	1350
	Дополнительная заправка фреоном		г/м	20	20	20	20	20
Габаритные размеры	Прибор	Ш. x В. x Г.	мм	717 x 495 x 230	717 x 495 x 230	717 x 483 x 230	770 x 545 x 288	870 x 650 x 330
	В упаковке		мм	837 x 531 x 317	837 x 531 x 317	837 x 531 x 317	925 x 593 x 393	1026 x 683 x 446
Масса	Нетто		кг	25,7	25,7	26,4	34,0	42,9
	Брутто		кг	27,5	27,5	28,3	39,0	46,4

* Электропитание подается на внешний блок.

MEGA PLUS



МОДЕЛЬ				7K	9K	12K	18K	24K
ВНУТРЕННИЙ БЛОК				P07EP2.NSAR	P09EP2.NSAR	P12EP1.NSJ	P18EP1.NSK	P24EP.NSKC
Мощность	Охлаждение	Мин. / Ном. / Макс.	кВт	0,88 / 2,14 / 3,05	0,88 / 2,64 / 3,25	0,88 / 3,52 / 3,87	1,08 / 5,28 / 5,36	1,03 / 6,45 / 7,18
	Нагрев	Мин. / Ном. / Макс.	кВт	0,88 / 2,50 / 3,70	0,88 / 2,70 / 3,7	0,88 / 3,52 / 4,04	1,08 / 5,42 / 6,10	1,03 / 6,45 / 7,18
Потребление электроэнергии	Охлаждение	Мин. / Ном. / Макс.	Вт	140 / 600 / 1400	140 / 765 / 1400	140 / 1085 / 1400	238 / 1640 / 1710	240 / 2010 / 2420
	Нагрев	Мин. / Ном. / Макс.	Вт	140 / 670 / 1550	140 / 730 / 1550	140 / 975 / 1550	238 / 1500 / 1800	240 / 1890 / 2500
Кэф. энергоэффективности (EER/COP)	EER		Вт/Вт	3,37	3,45	3,24	3,22	3,21
	COP		Вт/Вт	3,73	3,7	3,61	3,61	3,41
Класс сезонной энергоэффективности (SEER/SCOP)	Охлаждение	(от A+++ до D)		A	A	A	A	A
	Нагрев	(от A+++ до D)		A	A	A	A	B
Уровень шума	Охлаждение	Тих. / Низ. / Ср. / Макс.	дБ(A)	21/28/36/42	21/28/36/42	21/28/36/42	32/38/43/55	32/38/43/48
	Нагрев	Низ. / Ср. / Макс.	дБ(A)	31/36/42	31/36/42	31/36/42	38/43/56	38/43/48
Расход воздуха		Низ. / Ср. / Макс.	м³/ч	342 / 480 / 660	342 / 480 / 660	330 / 600 / 780	570 / 840 / 1200	630 / 960 / 1140
Осушение			л/ч	0,6	0,6	0,8	1,5	2,0
Рабочий ток	Охлаждение	Ном.	A	2,7	3,5	5,0	7,4	9,6
		Макс.	A	6,5	6,5	6,5	8,1	11,46
	Нагрев	Ном.	A	3,0	3,3	4,8	6,82	9,1
		Макс.	A	7,5	7,5	7,5	8,52	11,84
Электропитание*			Ø / V / Hz	1 / 220-240 / 50	1 / 220-240 / 50	1 / 220-240 / 50	1 / 220-240 / 50	1 / 220-240 / 50
Автоматический выключатель			A	15	15	15	20	20
Питающий кабель			жил x мм²	3 x 1,0	3 x 1,0	3 x 1,0	3 x 1,5	3 x 2,5
Межблочный кабель (с заземлением)			жил x мм²	4 x 1,0	4 x 1,0	4 x 1,0	4 x 1,0	4 x 1,0
Габаритные размеры	Прибор	Ш. x В. x Г.	мм	754 x 308 x 189	754 x 308 x 189	837 x 308 x 189	998 x 345 x 210	998 x 345 x 210
	В упаковке	Ш. x В. x Г.	мм	800 x 381 x 246	800 x 381 x 246	909 x 383 x 256	1080 x 422 x 281	1053 x 424 x 278
Масса	Нетто		кг	7,8	7,8	8,5	11,4	11,7
	Брутто		кг	9,5	9,5	10,7	14,1	13,8
НАРУЖНЫЙ БЛОК				P07EP2.UA3R	P09EP2.UA3R	P12EP1.UA3	P18EP1.UL2	P24EP.U24C
Рабочий диапазон	Охлаждение	Мин. / Макс.	°C	18 - 48	18 - 48	18 - 48	18 - 48	18 - 48
	Нагрев	Мин. / Макс.	°C	-5 - 24	-5 - 24	-5 - 24	-5 - 24	-5 - 24
Уровень шума	Охлаждение	Ном.	дБ	50	50	51	54	56
	Нагрев	Ном.	дБ	52	52	53	56	58
Трасса	Длина трассы	Мин. / Макс.	м	3 / 15	3 / 15	3 / 15	3 / 20	3 / 20
	Перепад высоты	Макс.	м	7	7	7	10	10
Диаметр труб	Жидкость		мм	ø 6,35	ø 6,35	ø 6,35	ø 6,35	ø 6,35
	Газ		мм	ø 9,52	ø 9,52	ø 9,52	ø 12,7	ø 15,88
Хладагент	Тип			R410A	R410A	R410A	R410A	R410A
	Заправка фреоном		г	770	770	850	1230	1350
	Дополнительная заправка фреоном		г/м	20	20	20	20	20
Габаритные размеры	Прибор	Ш. x В. x Г.	мм	717 x 495 x 230	717 x 495 x 230	717 x 483 x 230	770 x 545 x 288	870 x 650 x 330
	В упаковке		мм	837 x 531 x 317	837 x 531 x 317	837 x 531 x 317	925 x 593 x 393	1026 x 683 x 446
Масса	Нетто		кг	25,7	25,7	26,4	34,0	42,9
	Брутто		кг	27,5	27,5	28,3	39,0	46,4

* Электропитание подается на внешний блок.



ВНУТРЕННИЙ БЛОК

A09FT.NSFR / A12FT.NSFR

(Размеры в мм)

NO.	НАИМЕНОВАНИЕ
1	Отверстие для трубопровода и кабеля
2	Блок для подключения электропитания и коммуникаций
3	ИК-приемник сигнала

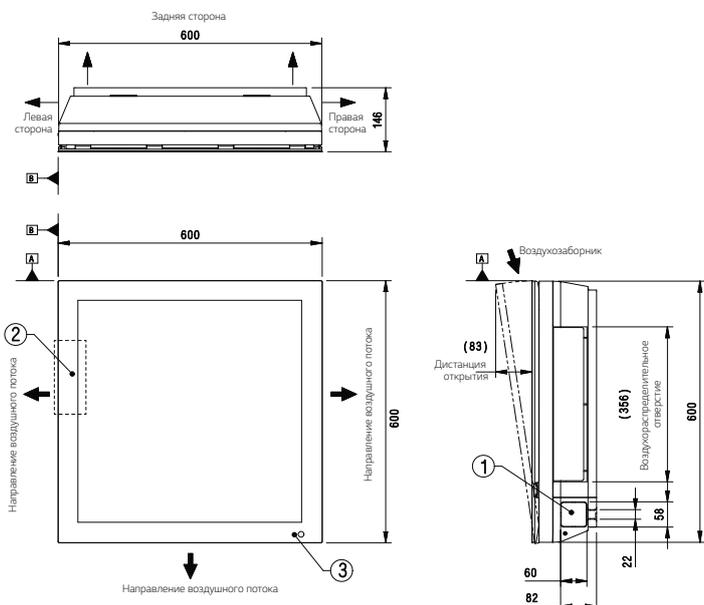

AC09BQ.NSJR / AC12BQ.NSJR

(Размеры в мм)

NO.	НАИМЕНОВАНИЕ
1	Передняя панель
2	Дисплей и ИК-приемник сигнала
3	Воздушный фильтр
4	Отверстие для трубопровода и кабеля

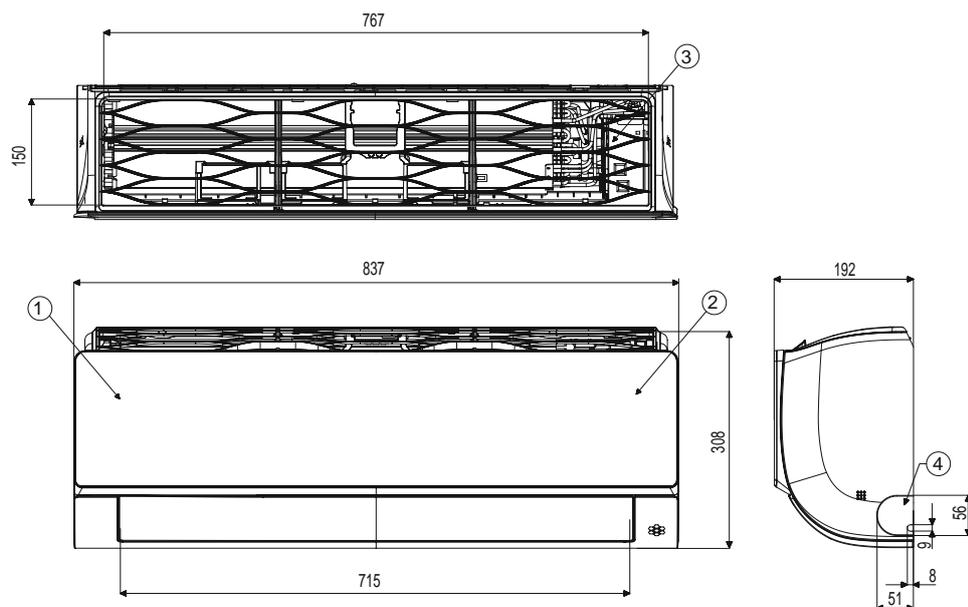

AP09RT.NSJR / AP12RT.NSJR

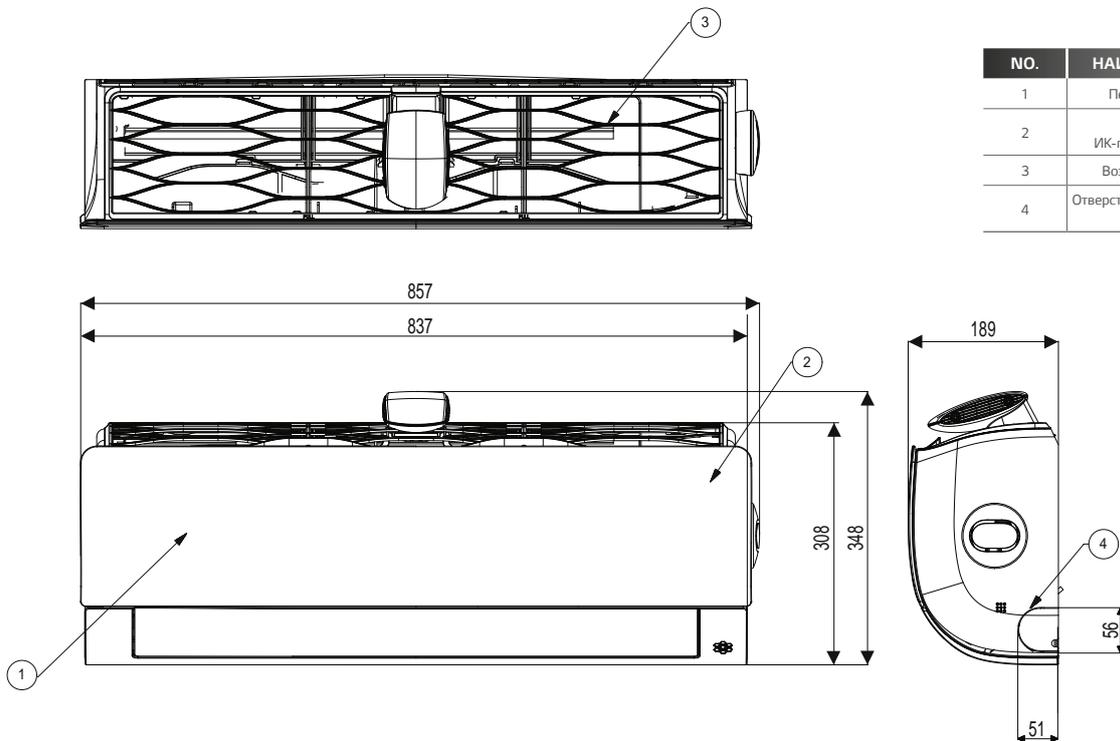

(Размеры в мм)

NO.	НАИМЕНОВАНИЕ
1	Передняя панель
2	Дисплей и ИК-приемник сигнала
3	Воздушный фильтр
4	Отверстие для трубопровода и кабеля

DC07RH.NSAR / DC09RH.NSAR / TC07GQR.NSAR / TC09GQR.NSAR
PC07SQR.NSAR / PC09SQR.NSAR / S07EQR.NSAR / S09EQR.NSAR

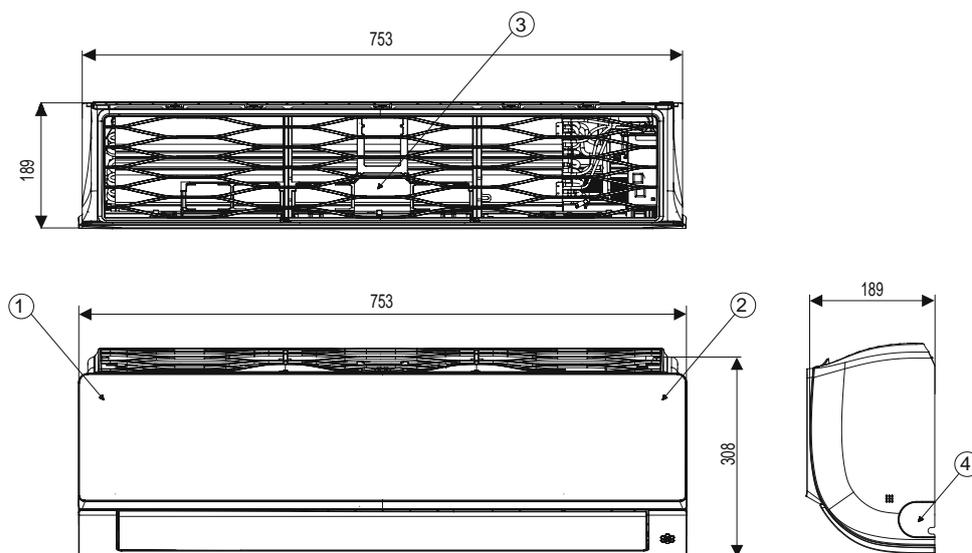

(Размеры в мм)

NO.	НАИМЕНОВАНИЕ
1	Передняя панель
2	Дисплей и ИК-приемник сигнала
3	Воздушный фильтр
4	Отверстие для трубопровода и кабеля

ВНУТРЕННИЙ БЛОК

P07SP2.NSAR / P09SP2.NSAR / P07EP2.NSAR / P09EP2.NSAR

(Размеры в мм)

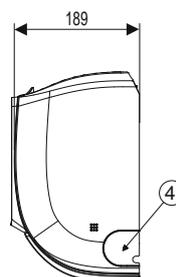
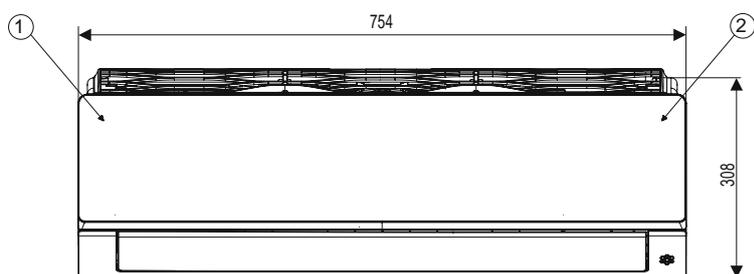
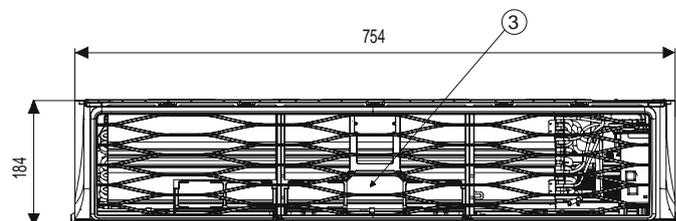

NO.	НАИМЕНОВАНИЕ
1	Передняя панель
2	Дисплей и ИК-приемник сигнала
3	Воздушный фильтр
4	Отверстие для трубопровода и кабеля

TC12GQ.NSJC / PC12SQ.NSJC / S12EQ.NSJC / P12SP.NSJ / P12EP1.NSJ

(Размеры в мм)

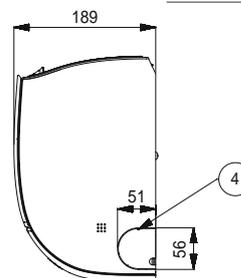
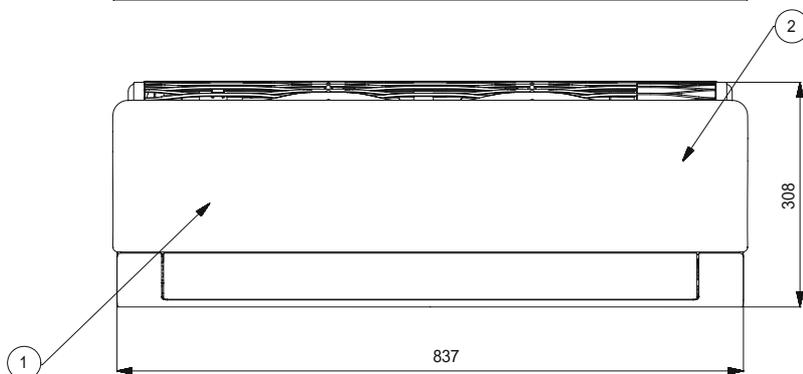
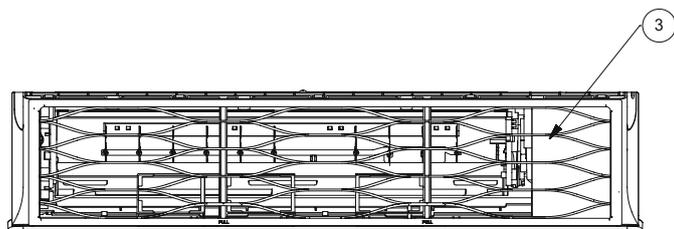

NO.	НАИМЕНОВАНИЕ
1	Передняя панель
2	Дисплей и ИК-приемник сигнала
3	Воздушный фильтр
4	Отверстие для трубопровода и кабеля

DC12RH.NSJR / B07TS.NSJ / B09TS.NSJ / B12TS.NSJ

(Размеры в мм)

NO.	НАИМЕНОВАНИЕ
1	Передняя панель
2	Дисплей и ИК-приемник сигнала
3	Воздушный фильтр
4	Отверстие для трубопровода и кабеля

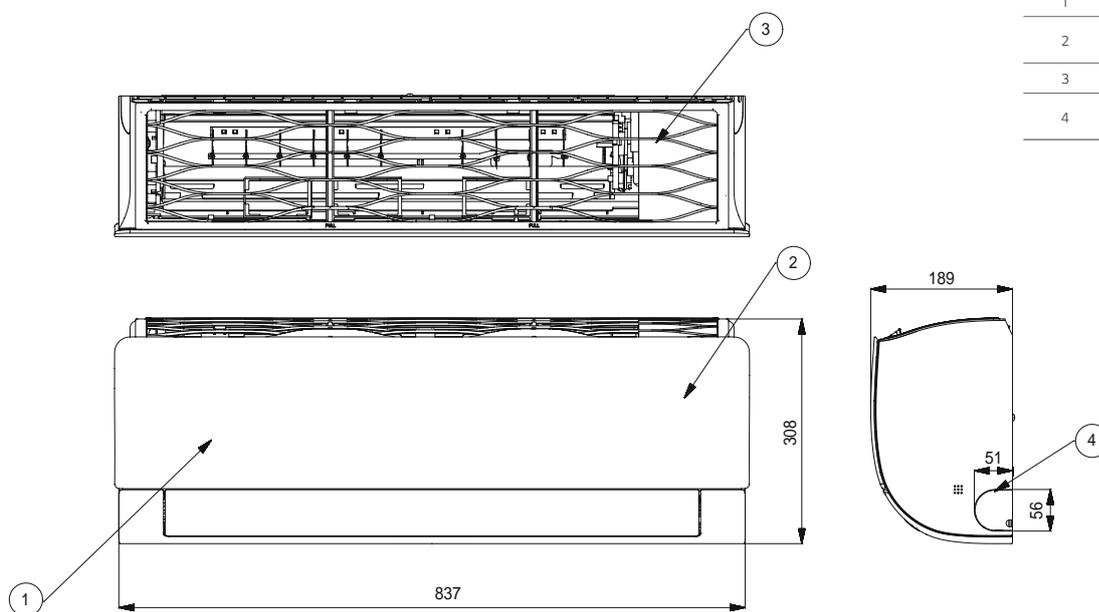

DC18RH.NSKR / DC24RH.NSKR / TC18GQ.NSKC / TC24GQ.NSKC / PC18SQ.NSKC
 PC24SQ.NSKC / S18EQ.NSKC / S24EQ.NSKC / B18TS.NSK / B24TS.NSKC
 P18SP.NSK / P24SP.NSKC / P18EP1.NSK / P24EP.NSKC

(Размеры в мм)

NO.	НАИМЕНОВАНИЕ
1	Передняя панель
2	Дисплей и ИК-приемник сигнала
3	Воздушный фильтр
4	Отверстие для трубопровода и кабеля

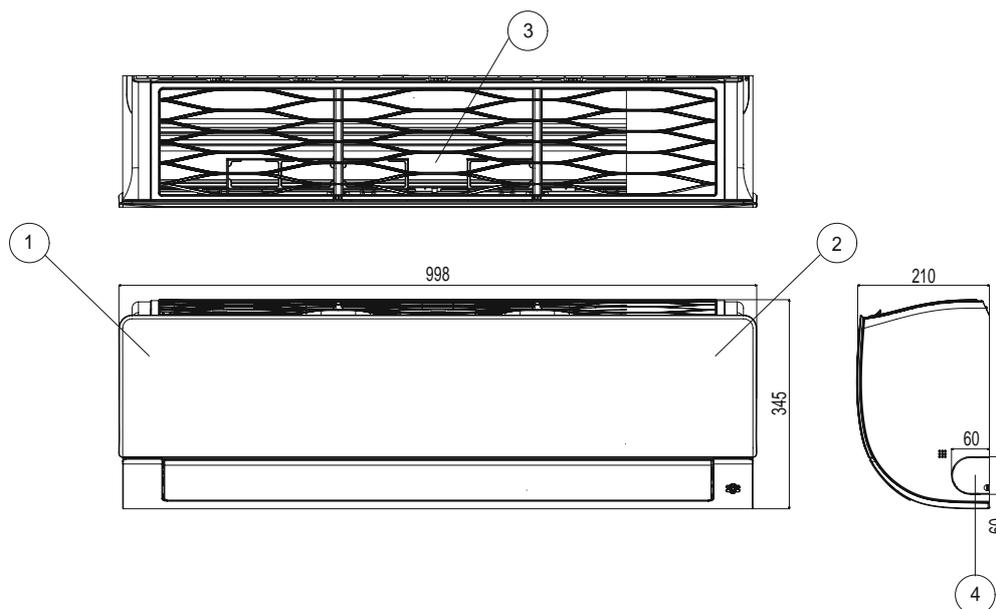

НАРУЖНЫЙ БЛОК

AC09BQ.UA3R / AC12BQ.UA3R / B07TS.UA3 / B09TS.UA3
B12TS.UA3 / P12SP.UA3 / P12EP1.UA3

(Размеры в мм)

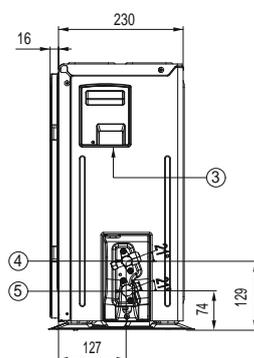
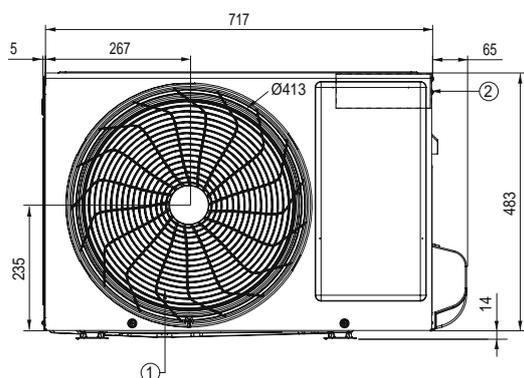
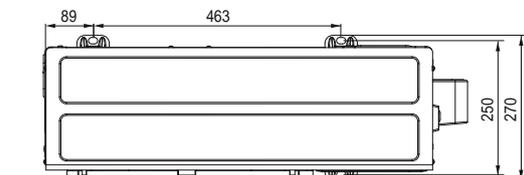

NO.	НАИМЕНОВАНИЕ
1	Решетка вентилятора
2	Блок управления
3	Отверстие для трубопровода и кабеля
4	Подключение газового трубопровода
5	Подключение жидкостного трубопровода

A09FT.UL2R / A12FT.UL2R / DC18RH.UL2R / TC18GQ.UL2C / PC18SQ.UL2C
S18EQ.UL2C / B18TS.UL2 / P18SP.UL2 / P18EP1.UL2

(Размеры в мм)

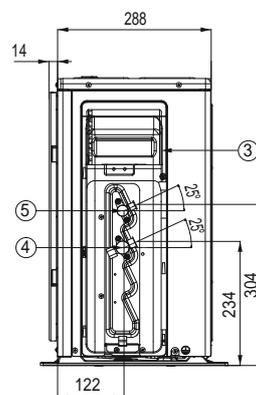
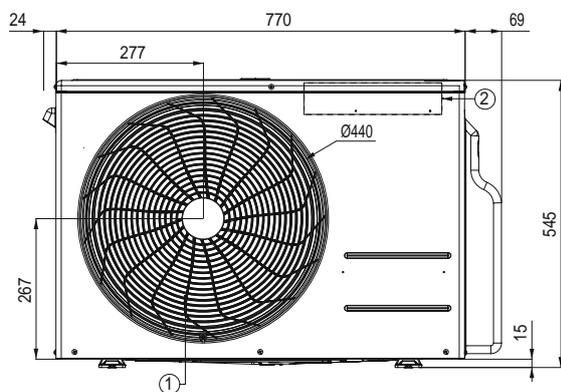
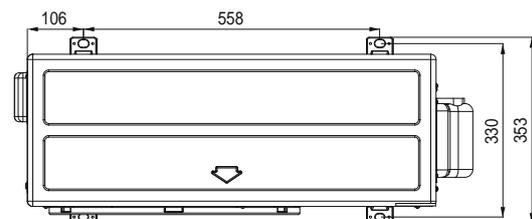

NO.	НАИМЕНОВАНИЕ
1	Решетка вентилятора
2	Блок управления
3	Отверстие для трубопровода и кабеля
4	Подключение газового трубопровода
5	Подключение жидкостного трубопровода

НАРУЖНЫЙ БЛОК

AP09RT.UA3R / AP12RT.UA3R / DC07RH.UA3R / DC09RH.UA3R / DC12RH.UA3R
 TC07GQR.UA3R / TC09GQR.UA3R / TC12GQ.UA3C / PC07SQR.UA3R / PC09SQR.UA3R
 PC12SQ.UA3C / S07EQR.UA3R / S09EQR.UA3R / S12EQ.UA3C / P07SP2.UA3R
 P09SP2.UA3R / P07EP2.UA3R / P09EP2.UA3R

(Размеры в мм)

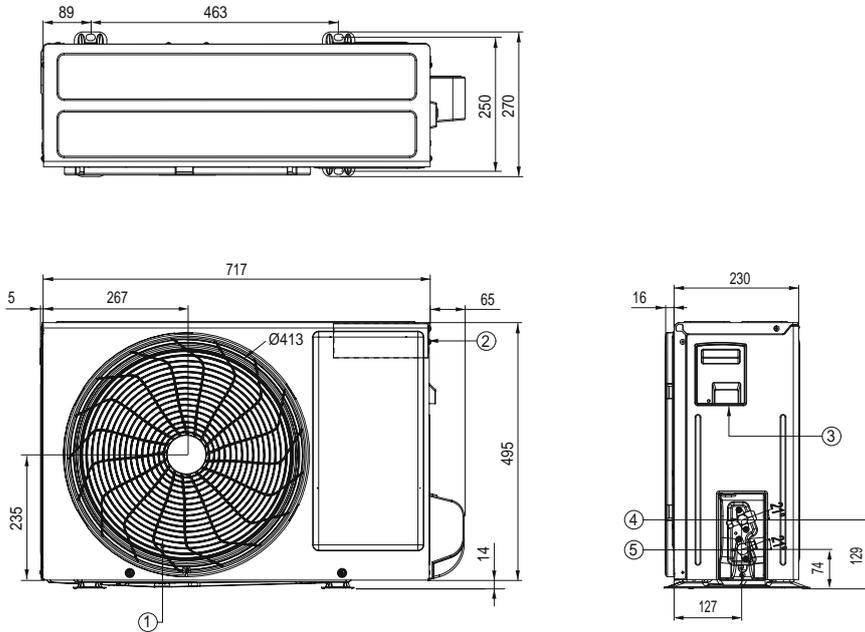

NO.	НАИМЕНОВАНИЕ
1	Решетка вентилятора
2	Блок управления
3	Отверстие для трубопровода и кабеля
4	Подключение газового трубопровода
5	Подключение жидкостного трубопровода

DC24RH.U24R / TC24GQ.U24C / PC24SQ.U24C / S24EQ.U24C
 B24TS.U24C / P24SP.U24C / P24EP.U24C

(Размеры в мм)

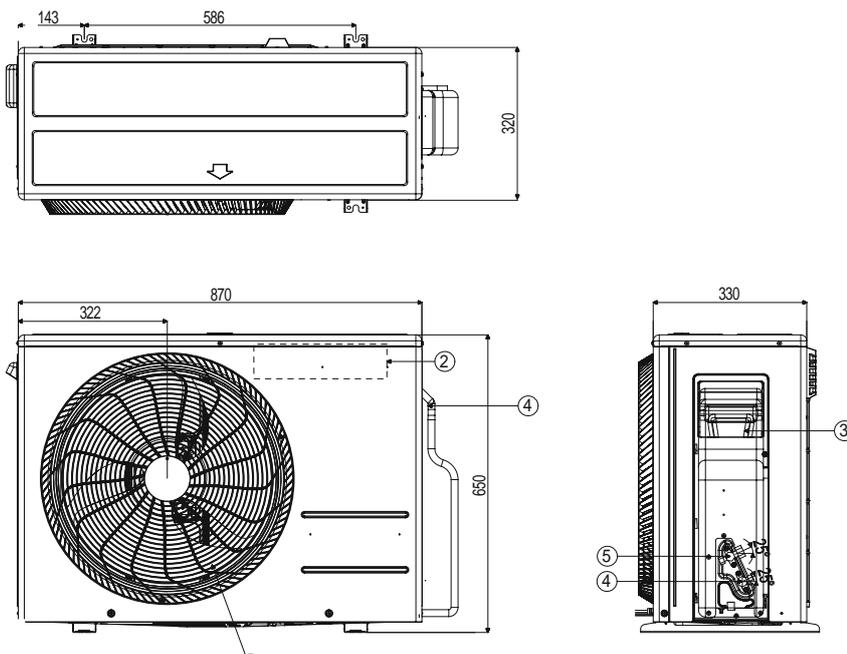

NO.	НАИМЕНОВАНИЕ
1	Решетка вентилятора
2	Блок управления
3	Отверстие для трубопровода и кабеля
4	Подключение газового трубопровода
5	Подключение жидкостного трубопровода

ДОПОЛНИТЕЛЬНОЕ ОБОРУДОВАНИЕ

Таблица совместимости

		AP**RT	A**FT	AC**BQ	DC**RH	TC**GQ(R)	PC**CQ(R)	S**EQ(R)	B**TS	P**SP	P**EP
Проводной пульт управления (PREMTB001 / PREMTBB01 / PREMTB100 / PREMTBB10)	7k				•	•	•	x	x	x	x
	9k	•	x	•	•	•	•	x	x	x	x
	12k	•	x	•	•	•	•	x	x	x	x
	18k				•	•	•	•	x	x	x
	24k				•	•	•	•	x	x	x
Модуль внешнего сигнала PDRYCB000	7k				•	•	•	x	x	x	x
	9k	•	•	•	•	•	•	x	x	x	x
	12k	•	•	•	•	•	•	x	x	x	x
	18k				•	•	•	•	x	x	x
	24k				•	•	•	•	x	x	x
Модуль внешнего сигнала PDRYCB400	7k				•	•	•	x	x	x	x
	9k	•	•	•	•	•	•	x	x	x	x
	12k	•	•	•	•	•	•	x	x	x	x
	18k				•	•	•	•	x	x	x
	24k				•	•	•	•	x	x	x
Модуль внешнего сигнала PDRYCB500	7k				•	•	•	x	x	x	x
	9k	•	•	•	•	•	•	x	x	x	x
	12k	•	•	•	•	x	x	x	x	x	x
	18k				•	x	x	x	x	x	x
	24k				•	x	x	x	x	x	x

Проводные пульты дистанционного управления



PREMTB100



PREMTBB10



PREMTB001



PREMTBB01

ФУНКЦИИ	PREMTB100 / PREMTBB10	PREMTB001 / PREMTBB01
Режимы работы	Вкл. - Выкл. / Скорость / Регулировка температуры	
Изменение режима	Охлаждение / Обогрев / Авто / Сушение / Вентиляция	
Управление жалюзи	•	•
Запоминание	Обычный режим/ночной режим/Вкл. - Выкл./недельное расписание	
Отображение времени	•	•
Учет расхода электроэнергии	•	•
Детский контроль	•	•
Индикатор состояния работы	•	•
Индикация температуры	•	•
Приемник беспроводного управления	•	•
Размер (Ш x В x Г, мм)	120 x 120 x 16	120 x 121 x 16
Подсветка	•	•

Модули внешнего сигнала



PDRYCB000



PDRYCB400



PDRYCB500

ФУНКЦИИ	PDRYCB000	PDRYCB400	PDRYCB500
Внешние сигналы	1 шт.	2 шт.	Modbus RTU
Электропитание	AC 220 В	DC 5/12В (от внутр. блока)	DC 5/12В (от внутр. блока)
Сигнал под напряжением		•	
Управление Вкл. / Выкл.	•	•	•
Блокировка		•	
Управление вентилятором		•	•
Выкл. режима нагрева		•	
Режим энергосбережения		•	
Установка температуры		•	•
Управление логикой работы		•	•
Отображение неисправностей	•	•	•
Мониторинг работы	•	•	•

※ Размеры (Ш x В x Г), 120x120x36,5 мм

Беспроводной пульт дистанционного управления



КНОПКА	ОТОБРАЖЕНИЕ	ОПИСАНИЕ ФУНКЦИИ
	-	Вкл. / Выкл.
	88 °C	Установка заданной температуры
COMFORT AIR		Отклонение воздушного потока вверх
LIGHT OFF	-	Отключение подсветки экрана на внутреннем блоке
MODE		Режим охлаждения
		Режим нагрева
		Режим осушения
		Режим вентилятора (фильтрация воздуха в помещении)
		Автоматическая настройка режимов
FAN SPEED		Выбор скорости вентилятора
ENERGY CTRL.		Экономный режим
JET MODE		Быстрое охлаждение / нагрев
		Выбор направления потока воздуха
ROOM TEMP		Отображение температуры в помещении
°C ↔ °F[5sec]		Выбор единицы измерения температуры
SET/CANCEL	-	Выбор настроек / их отключение
	-	Настройка времени
	-	Настройка таймера вкл./выкл. кондиционера
	-	Отмена настроек таймера

* У бытовых сплит-систем беспроводной ПДУ идет в комплекте с внутренним блоком

070 - 207

МУЛЬТИ И ПОЛУПРОМЫШЛЕННЫЕ СПЛИТ-СИСТЕМЫ

МУЛЬТИ СПЛИТ-СИСТЕМЫ / ПОЛУПРОМЫШЛЕННЫЕ
СПЛИТ-СИСТЕМЫ





МУЛЬТИ СПЛИТ-СИСТЕМЫ

НАРУЖНЫЕ БЛОКИ / ВНУТРЕННИЕ БЛОКИ / БЛОКИ-РАСПРЕДЕЛИТЕЛИ И РАЗВЕТВИТЕЛИ /
ТАБЛИЦЫ КОМБИНАЦИЙ ВНУТРЕННИХ БЛОКОВ / ГАБАРИТНЫЕ РАЗМЕРЫ БЛОКОВ





МОДЕЛЬНЫЙ РЯД

НАРУЖНЫЕ БЛОКИ

кВт (охл./нагр.)	Тип	MULTI F	МАКС. КОЛ-ВО ВН. БЛОКОВ	ЭЛ. ПИТАНИЕ	ПРИМЕР КОМБИНАЦИЙ
4,1 / 4,7		MU2M15 [R410a] MU2R15 [R32]	2	1ø	
4,7 / 5,3		MU2M17 [R410a] MU2R17 [R32]	2	1ø	
5,3 / 6,3		MU3M19 [R410a] MU3R19 [R32]	3	1ø	
6,2 / 7,0		MU3M21 [R410a] MU3R21 [R32]	3	1ø	
7,0 / 8,4		MU4M25 [R410a] MU4R25 [R32]	4	1ø	
7,9 / 9,1		MU4M27 [R410a] MU4R27 [R32]	4	1ø	
8,8 / 10,1		MU5M30 [R410a] MU5R30 [R32]	5	1ø	
11,2 / 12,5		MU5M40 [R410a]	5	1ø	
кВт (охл./нагр.)	Тип	MULTI FDX	МАКС. КОЛ-ВО ВН. БЛОКОВ	ЭЛ. ПИТАНИЕ	ПРИМЕР КОМБИНАЦИЙ
12,1 / 12,5		FM40AH [R410a] FM41AH [R410a]	7	1ø 3ø	
14,0 / 16,0		FM48AH [R410a] FM49AH [R410a]	8	1ø 3ø	
15,5 / 17,4		FM56AH [R410a] FM57AH [R410a]	9	1ø 3ø	

ВНУТРЕННИЕ БЛОКИ

ТИП	КБТЕ	5	7	9	12	15	18	24
	КВТ	1.5	2.1	2.6	3.5	4.2	5.3	7.0
НАСТЕННЫЙ ТИП	Standard 	  PM05SP	  PM07SP	  PM09SP	  PM12SP	  PM15SP	  PM18SP	  PM24SP
	Standard Plus S 	  MJ05PC	  MJ07PC	  MJ09PC	  MJ12PC	  MJ15PC	  MJ18PC	  MJ24PC
	ARTCOOL Mirror 		  AM07BP	  AM09BP	  AM12BP			
	ARTCOOL Gallery 			 MA09R	 MA12R			
КАССЕТНЫЙ ТИП	Однопоточные 			 MT09R	 MT12R			
	4-поточные 	 MT06R	 MT08R	 CT09R	 CT12R		 CT18R	 CT24R
КАНАЛЬНЫЙ ТИП	Средне/высоко- напорные 						 CM18R	 CM24R
	Низконапорные 			 CL09R	 CL12R		 CL18R	 CL24R
КОНСОЛЬНЫЙ ТИП	Консольный 			 CQ09	 CQ12		 CQ18R	

ЭНЕРГОЭФФЕКТИВНОСТЬ

A+++ / A+

Максимальная производительность —
минимальное энергопотребление

Мировой уровень эффективности

SEER 8.5

SEER / SCOP класс

кВт	4.1	4.7	5.3	6.2	7.0	7.9	8.8
SEER	8.5	7.8	8.8	8.7	8.0	8.0	8.2
	A+++	A++	A+++	A+++	A+++	A++	A++
SCOP	4.2	4.2	4.3	4.3	4.0	4.2	4.2
	A+	A+	A+	A+	A+	A+	A+

- Инверторный компрессор Twin Rotary
- Улучшенный теплообменник внешнего блока
- Интеллектуальное управление нагрузкой
- Контроль пиковых нагрузок



- для мульти сплит-систем с хладагентом R32

Мощный безщеточный инверторный BLDC компрессор LG Twin Rotary

Сердцем мульти сплит-систем LG являются инновационные безщеточные инверторные BLDC компрессоры Twin-Rotary.

"Двойной" инверторный компрессор нового поколения усовершенствован и обладает улучшенной производительностью, а также низким уровнем шума.

Более того, оптимизация потока хладагента снижает потери при работе и увеличивает срок службы системы в целом.

Диапазон частот

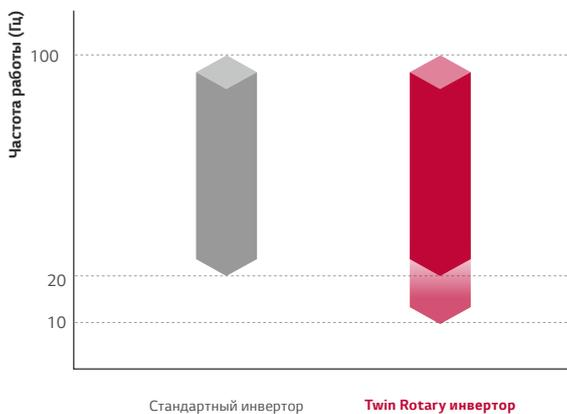

Эффективность работы

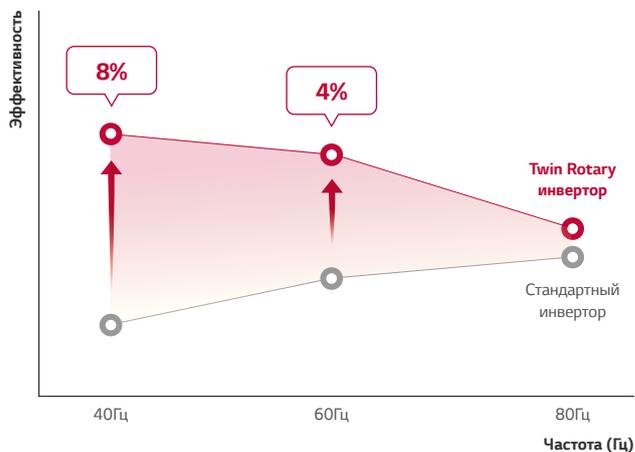

ЭНЕРГОЭФФЕКТИВНОСТЬ

Улучшенные теплообменники Wide Louver Plus Fin

Технология Wide Louver Plus Fin – это усовершенствованная форма ребер теплообменника (ламелей), которая увеличивает эффективность обогрева при полной нагрузке на 11%, а также увеличивает энергоэффективность на 6% по сравнению с обычными теплообменниками.

Высокоэффективный обогрев

Замедляет процесс обледенения теплообменника и откладывает запуск оттаивания теплообменника, увеличивая производительность и энергоэффективность работы.

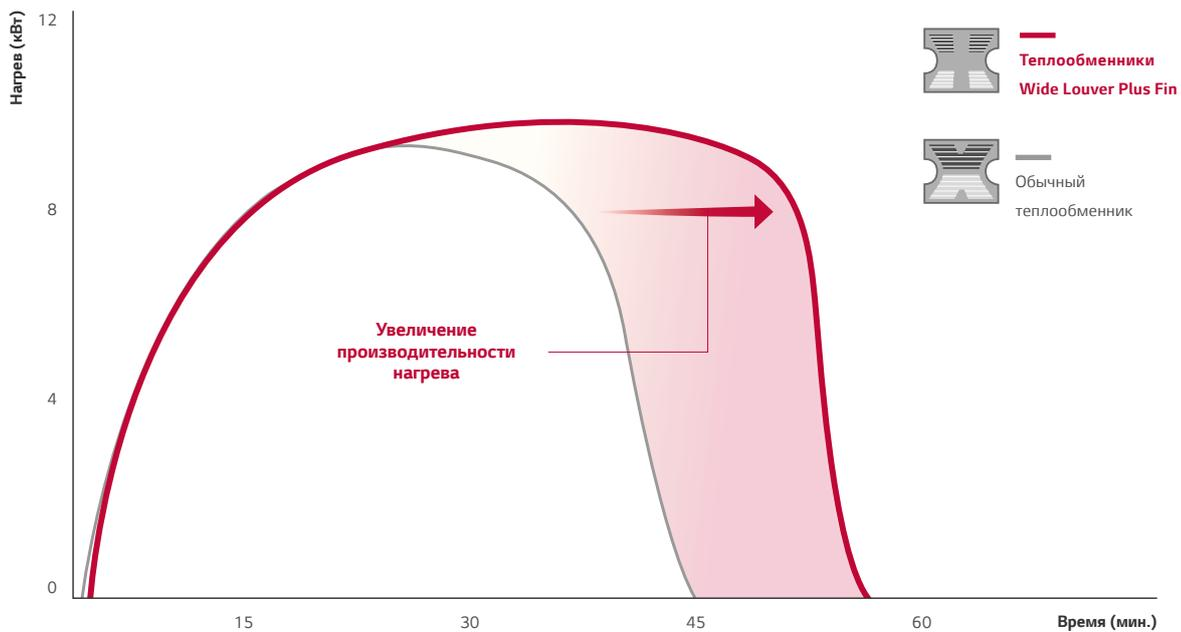
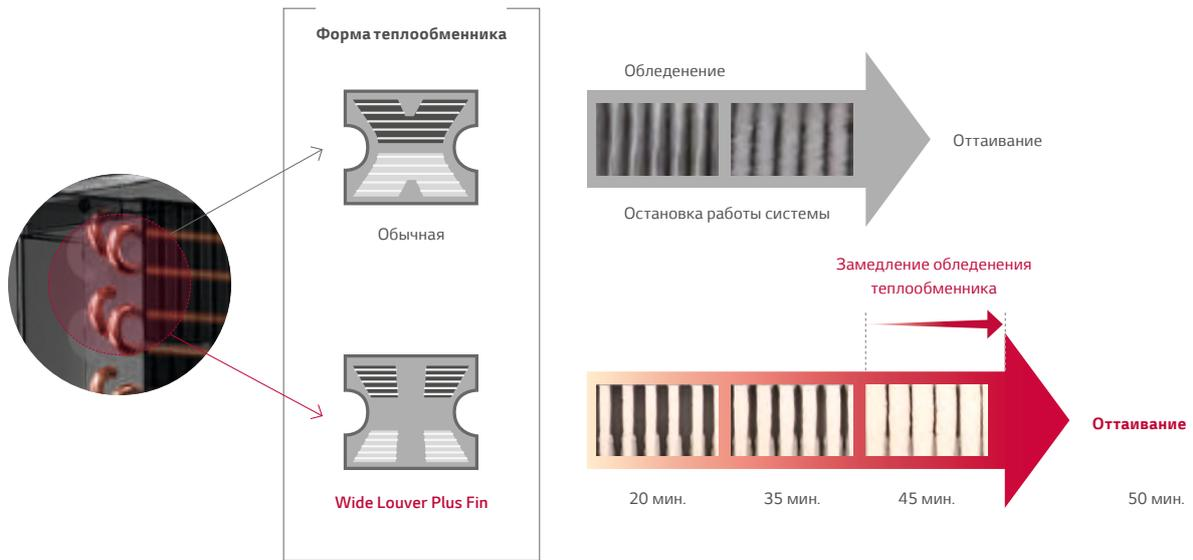

* Результаты испытаний LG.

ДОЛГОВЕЧНОСТЬ

Покрытие теплообменника Black Fin

Теплообменник наружного блока оснащен эксклюзивным покрытием LG «Black Fin», которое отличается непревзойденной коррозионной стойкостью и было специально разработано для эксплуатации в самых тяжелых условиях. Двухслойное двустороннее покрытие гарантирует защиту от агрессивных веществ, таких как соль и песок, а также промышленных загрязнений. Тонкая гидрофильная пленка покрытия сокращает образование конденсата на поверхности теплообменника. Это повышает долговечность работы, продлевает срок службы оборудования с одновременным снижением затрат на техническое обслуживание.

Срок службы дольше

Водоотталкивающая пленка
сводит к минимуму накопление влаги на поверхности

Акрил + Эпоксидная смола (Сопротивление коррозии)
сводит к минимуму накопление влаги на поверхности

Слой алюминия

ВАЖНО: Для применения оборудования в прибрежных районах у моря необходимо провести дополнительные работы по защите от агрессивной среды.

- для мульти сплит-систем с хладагентом R32

Компрессор R1

Компрессор новой разработки, который сочетает в себе высокую эффективность, низкие шумовые характеристики и простую сжимающую структуру роторного компрессора. Примененные новые технологии позволили создать высокоэффективную компактную модель.

Структура сквозного вала и крепление вала с 2х сторон
- Надежная работа компрессора, обеспечивающая более высокую надежность

Увеличение диапазона рабочих частот (макс. 150Гц)
- Улучшенная холодопроизводительность

Центробежный способ отделения и возврата масла для уменьшения выноса масла из компрессора
- Увеличение энергоэффективности (*SEER 20% ↑)

Компрессия в нижней части и простота конструкции
- Снижение уровня шума и вибрации (**макс. 4дБ(А) ↓)
- Уменьшение веса (**20% ↓)
- Повышенная надежность

- для моделей:

MU5M40.U44, FM40AH.U34, FM41AH.U34, FM48AH.U34, FM49AH.U34, FM56AH.U34, FM57AH.U34

* Результаты внутренних испытаний LG, на основе сплит-системы мощностью 10 кВт.

** Результаты внутренних испытаний LG на основе обычного компрессора (роторного типа GPT442M).

КОМФОРТ И УДОБСТВО

Быстрое охлаждение и нагрев

Регулирование давления занимает меньше времени для достижения требуемой температуры (до 30% при охлаждении и 44% при нагреве) с высоким уровнем точности и стабильности.

Охлаждение



Нагрев

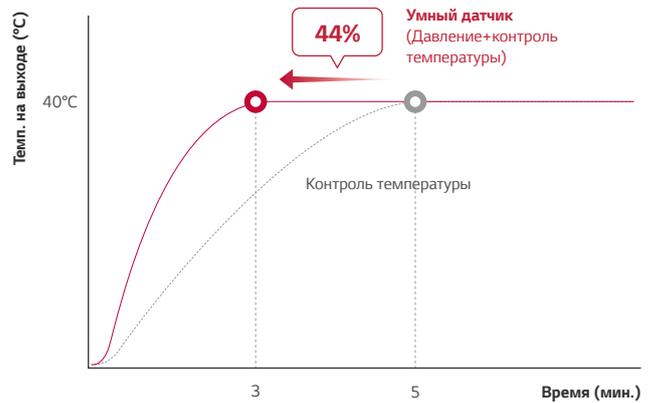

* Результаты испытаний LG.

Режим ночной работы

Режим ночной работы позволяет значительно снизить уровень шума, просто установив DIP-переключатель на плате управления внешнего блока.

РЕЖИМ ОХЛАЖДЕНИЯ

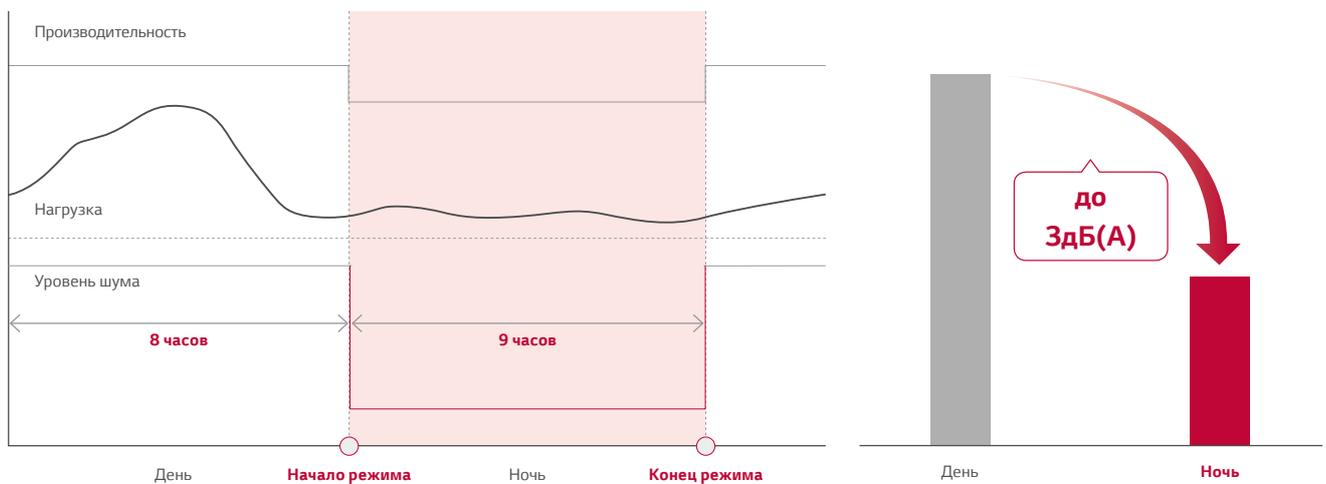

* Эта функция доступна только для режима охлаждения.

* Если вы хотите остановить ночной тихий режим, измените DIP-переключатель.

MU2M15 | MU2M17

MULTI F Inverter



Сделано в Корее

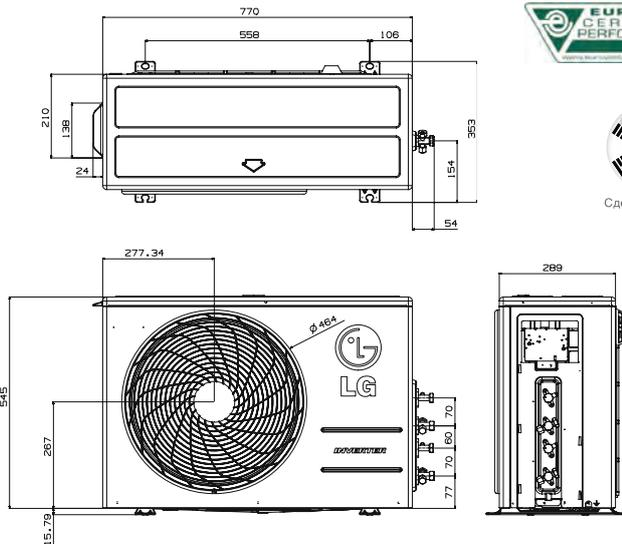

НАРУЖНЫЙ БЛОК				MU2M15.UL4R0	MU2M17.UL4R0
Макс. количество подключаемых внутренних блоков		Кол-во		2	2
Макс. индекс производительности внутренних блоков		кБТЕ/ч		21	24
Производительность	Охлаждение	Мин. / Ном. / Макс.	кВт	0,88 / 4,1 / 4,72	0,88 / 4,7 / 5,39
	Нагрев	Мин. / Ном. / Макс.	кВт	0,97 / 4,7 / 5,39	0,97 / 5,3 / 5,69
Потребляемая мощность	Охлаждение	Мин. / Ном. / Макс.	кВт	0,23 / 1,00 / 1,38	0,23 / 1,25 / 1,70
	Нагрев	Мин. / Ном. / Макс.	кВт	0,24 / 1,07 / 1,45	0,24 / 1,20 / 1,65
Рабочий ток	Охлаждение	Мин. / Ном. / Макс.	А	1,1 / 4,6 / 6,4	1,1 / 5,6 / 7,9
	Нагрев	Мин. / Ном. / Макс.	А	1,1 / 4,9 / 6,7	1,1 / 5,5 / 7,6
Коэффициент энергоэффективности	Охлаждение	EER		4,1	3,76
	Нагрев	COP		4,39	4,42
Класс энергоэффективности	Охлаждение / Нагрев	EER / COP		A / A	A / A
Коэффициент сезонной энергоэффективности	Охлаждение	SEER		7,60	7,50
	Нагрев	SCOP		4,20	4,20
Класс сезонной энергоэффективности	Охлаждение / Нагрев			A++ / A+	A++ / A+
Уровень звукового давления	Охлаждение	Ном.	дБ(А)	48	48
	Нагрев	Ном.	дБ(А)	51	51
Уровень шума	Охлаждение	Макс.	дБ(А)	61	63
Габаритные размеры	ШхВхГ	мм		770 x 545 x 288	770 x 545 x 288
Масса нетто		кг		37	37
Компрессор	Тип			Двухроторный ротационный	Двухроторный ротационный
	Модель	Модель x Кол-во		GAT156MA x 1	GAT156MA x 1
	Тип двигателя			BLDC	BLDC
Хладагент	Тип			R410A	R410A
	Заводская заправка	г		1400	1400
	Макс. длина трассы при заводской заправке	м		20	20
	Дополнительная заправка	г/м		20	20
	Регулирование расхода			ЭРВ	ЭРВ
Компрессорное масло	Тип			RB68A	RB68A
	Заводская заправка	см ³ x Кол-во		400 x 1	400 x 1
Вентилятор	Расход воздуха	Ном.	м ³ /мин. x Кол-во	28,2 x 1	28,2 x 1
	Тип привода			BLDC	BLDC
	Потр. мощность привода x Кол-во	Вт x Кол-во		43 x 1	43 x 1
Температурный диапазон	Охлаждение	Мин. - Макс.	°C CT	-10°C - 48°C	-10°C - 48°C
	Нагрев	Мин. - Макс.	°C BT	-18°C - 18°C	-18°C - 18°C
Электропитание				V / φ / Гц	220-240 / 1 / 50
Питающий кабель (с заземлением)		Кол-во x мм ²			3 x 2,5
Межблочный кабель (с заземлением)		Кол-во x мм ²			4 x 0,75
Автоматический выключатель		А			15
Максимальная длина трубопроводов	Общая длина трубопроводов	м			30
	До каждого внутреннего блока	м			20
Макс. перепад высот	Внутр. - Наружн.	м			15
	Внутр. - Внутр.	м			7,5
Диаметры трубопроводов	Жидкость	мм (дюймы) x Кол-во			∅ 6,35 (1/4) x 2
	Газ	мм (дюймы) x Кол-во			∅ 9,52 (3/8) x 2

MU3M19 | MU3M21

MULTI F Inverter



Сделано в Корее

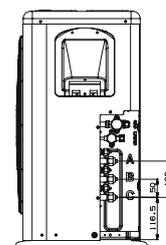
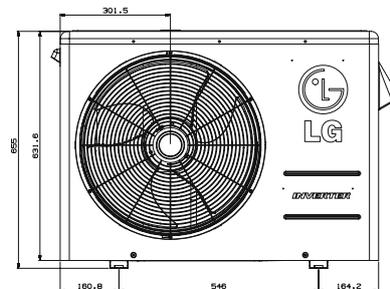
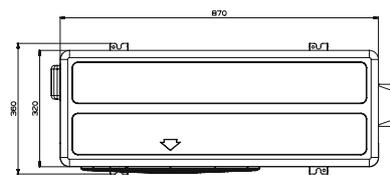

НАРУЖНЫЙ БЛОК				MU3M19.UE4R0	MU3M21.UE4R0
Макс. количество подключаемых внутренних блоков	Кол-во		3	3	
Макс. индекс производительности внутренних блоков	кБТЕ/ч		30	33	
Производительность	Охлаждение	Мин. / Ном. / Макс.	кВт	1,06 / 5,3 / 6,33	1,06 / 6,2 / 7,33
	Нагрев	Мин. / Ном. / Макс.	кВт	1,17 / 6,3 / 7,27	1,17 / 7,0 / 7,77
Потребляемая мощность	Охлаждение	Мин. / Ном. / Макс.	кВт	0,26 / 1,26 / 1,84	0,26 / 1,55 / 2,17
	Нагрев	Мин. / Ном. / Макс.	кВт	0,27 / 1,47 / 2,09	0,27 / 1,67 / 2,37
Рабочий ток	Охлаждение	Мин. / Ном. / Макс.	А	1,2 / 5,8 / 8,7	1,2 / 7,2 / 10,0
	Нагрев	Мин. / Ном. / Макс.	А	1,2 / 6,8 / 9,7	1,2 / 7,7 / 11,0
Коэффициент энергоэффективности	Охлаждение	EER		4,21	4,00
	Нагрев	COP		4,29	4,19
Класс энергоэффективности	Охлаждение / Нагрев	EER / COP		A / A	A / A
Коэффициент сезонной энергоэффективности	Охлаждение	SEER		7,60	7,30
	Нагрев	SCOP		4,21	4,21
Класс сезонной энергоэффективности	Охлаждение / Нагрев			A++ / A+	A++ / A+
Уровень звукового давления	Охлаждение	Ном.	дБ(А)	49	50
	Нагрев	Ном.	дБ(А)	54	54
Уровень шума	Охлаждение	Макс.	дБ(А)	63	64
Габаритные размеры	ШxВxГ	мм		870 × 655 × 320	870 × 655 × 320
Масса нетто		кг		45	45
Компрессор	Тип			Двухроторный ротационный	Двухроторный ротационный
	Модель	Модель x Кол-во		GAT156MA × 1	GAT156MA × 1
	Тип двигателя			BLDC	BLDC
Хладагент	Тип			R410A	R410A
	Заводская заправка	г		1700	1700
	Макс. длина трассы при заводской заправке	м		20	20
	Дополнительная заправка	г/м		20	20
	Регулирование расхода			ЭРВ	ЭРВ
Компрессорное масло	Тип			RB68A	RB68A
	Заводская заправка	см ³ x Кол-во		400 × 1	400 × 1
Вентилятор	Расход воздуха	Ном.	м ³ /мин. x Кол-во	50 × 1	50 × 1
	Тип привода			BLDC	BLDC
	Потр. мощность привода x Кол-во		Вт x Кол-во	85,4 × 1	85,4 × 1
Температурный диапазон	Охлаждение	Мин. - Макс.	°С СТ	-10°С - 48°С	-10°С - 48°С
	Нагрев	Мин. - Макс.	°С ВТ	-18°С - 18°С	-18°С - 18°С
Электропитание			В / φ / Гц	220-240 / 1 / 50	220-240 / 1 / 50
Питающий кабель (с заземлением)		Кол-во x мм ²		3 × 2,5	3 × 2,5
Межблочный кабель (с заземлением)		Кол-во x мм ²		4 × 0,75	4 × 0,75
Автоматический выключатель		А		20	20
Максимальная длина трубопроводов	Общая длина трубопроводов	м		50	50
	До каждого внутреннего блока	м		25	25
Макс. перепад высот	Внутр. - Наружн.	м		15	15
	Внутр. - Внутр.	м		7,5	7,5
Диаметры трубопроводов	Жидкость	мм (дюймы) × Кол-во		∅ 6,35 (1/4) × 3	∅ 6,35 (1/4) × 3
	Газ	мм (дюймы) × Кол-во		∅ 9,52 (3/8) × 3	∅ 9,52 (3/8) × 3

MU4M25 | MU4M27

MULTI F Inverter



Сделано в Корее

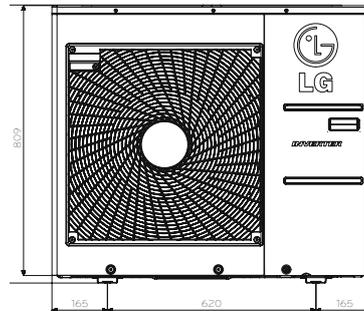
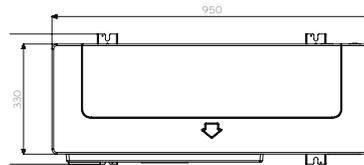

НАРУЖНЫЙ БЛОК				MU4M25.U44R0	MU4M27.U44R0	
Макс. количество подключаемых внутренних блоков		Кол-во		4	4	
Макс. индекс производительности внутренних блоков		кБТЕ/ч		39	41	
Производительность	Охлаждение	Мин. / Ном. / Макс.	кВт	1,32 / 7,0 / 8,50	1,32 / 7,9 / 9,50	
	Нагрев	Мин. / Ном. / Макс.	кВт	1,47 / 8,4 / 9,38	1,47 / 9,1 / 10,6	
Потребляемая мощность	Охлаждение	Мин. / Ном. / Макс.	кВт	0,42 / 1,63 / 2,68	0,42 / 1,98 / 3,18	
	Нагрев	Мин. / Ном. / Макс.	кВт	0,61 / 1,91 / 2,96	0,61 / 2,12 / 3,46	
Рабочий ток	Охлаждение	Мин. / Ном. / Макс.	А	1,9 / 7,4 / 12,1	1,9 / 8,9 / 14,4	
	Нагрев	Мин. / Ном. / Макс.	А	2,8 / 8,6 / 13,4	2,8 / 9,6 / 15,7	
Коэффициент энергоэффективности	Охлаждение	EER		4,29	4,00	
	Нагрев	COP		4,40	4,29	
Класс энергоэффективности	Охлаждение / Нагрев	EER / COP		A / A	A / A	
Коэффициент сезонной энергоэффективности	Охлаждение	SEER		7,30	7,20	
	Нагрев	SCOP		4,00	4,00	
Класс сезонной энергоэффективности	Охлаждение / Нагрев			A++ / A+	A++ / A+	
Уровень звукового давления	Охлаждение	Ном.	дБ(А)	49	50	
	Нагрев	Ном.	дБ(А)	53	54	
Уровень шума	Охлаждение	Макс.	дБ(А)	64	65	
Габаритные размеры	ШxВxГ	мм		950 x 834 x 330	950 x 834 x 330	
Масса нетто		кг		61	61	
Компрессор	Тип			Двухроторный ротационный	Двухроторный ротационный	
	Модель	Модель x Кол-во		GJT240MA x 1	GJT240MA x 1	
	Тип двигателя			BLDC	BLDC	
Хладагент	Тип			R410A	R410A	
	Заводская заправка	г		2800	2800	
	Макс. длина трассы при заводской заправке	м		20	20	
	Дополнительная заправка	г/м		20	20	
	Регулирование расхода			ЭРВ	ЭРВ	
Компрессорное масло	Тип			FVC68D	FVC68D	
	Заводская заправка	см ³ x Кол-во		900 x 1	900 x 1	
Вентилятор	Расход воздуха	Ном.	м ³ /мин. x Кол-во	60 x 1	60 x 1	
	Тип привода			BLDC	BLDC	
	Потр. мощность привода x Кол-во		Вт x Кол-во	124,2 x 1	124,2 x 1	
Температурный диапазон	Охлаждение	Мин. ~ Макс.	°C CT	-10°C ~ 48°C	-10°C ~ 48°C	
	Нагрев	Мин. ~ Макс.	°C BT	-18°C ~ 18°C	-18°C ~ 18°C	
Электропитание				V / φ / Гц	220-240 / 1 / 50	220-240 / 1 / 50
Питающий кабель (с заземлением)		Кол-во x мм ²		3 x 2,5	3 x 2,5	
Межблочный кабель (с заземлением)		Кол-во x мм ²		4 x 0,75	4 x 0,75	
Автоматический выключатель		А		25	25	
Максимальная длина трубопроводов	Общая длина трубопроводов	м		70	70	
	До каждого внутреннего блока	м		25	25	
Макс. перепад высот	Внутр. - Наружн.	м		15	15	
	Внутр. - Внутр.	м		7,5	7,5	
Диаметры трубопроводов	Жидкость	мм (дюймы) x Кол-во		Ø 6,35 (1/4) x 4	Ø 6,35 (1/4) x 4	
	Газ	мм (дюймы) x Кол-во		Ø 9,52 (3/8) x 4	Ø 9,52 (3/8) x 4	

MU5M30 | MU5M40



MULTI F Inverter



Сделано в Корее

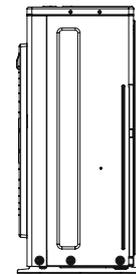
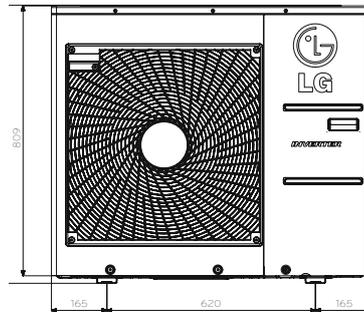
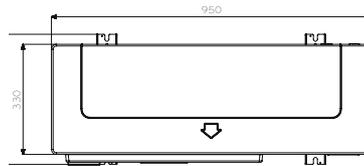

НАРУЖНЫЙ БЛОК				MU5M30.U44R0	MU5M40.U44
Макс. количество подключаемых внутренних блоков	Кол-во		5	5	
Макс. индекс производительности внутренних блоков	кБТЕ/ч		48	72	
Производительность	Охлаждение	Мин. / Ном. / Макс.	1,32 / 8,8 / 10,6	1,32 / 11,2 / 14,65	
	Нагрев	Мин. / Ном. / Макс.	1,47 / 10,1 / 12,1	1,47 / 12,5 / 15,97	
Потребляемая мощность	Охлаждение	Мин. / Ном. / Макс.	0,42 / 2,26 / 3,59	0,40 / 3,29 / 5,50	
	Нагрев	Мин. / Ном. / Макс.	0,61 / 2,29 / 3,71	0,42 / 3,21 / 5,60	
Рабочий ток	Охлаждение	Мин. / Ном. / Макс.	1,9 / 10,2 / 16,2	1,8 / 14,9 / 24,9	
	Нагрев	Мин. / Ном. / Макс.	2,8 / 10,4 / 16,8	1,9 / 14,5 / 25,4	
Коэффициент энергоэффективности	Охлаждение	EER	3,89	3,40	
	Нагрев	COP	4,47	3,89	
Класс энергоэффективности	Охлаждение / Нагрев	EER / COP	A / A	A / A	
Коэффициент сезонной энергоэффективности	Охлаждение	SEER	7,00	7,10	
	Нагрев	SCOP	4,00	4,00	
Класс сезонной энергоэффективности	Охлаждение / Нагрев		A++ / A+	A++ / A+	
Уровень звукового давления	Охлаждение	Ном.	дБ(A) 50	53	
	Нагрев	Ном.	дБ(A) 54	55	
Уровень шума	Охлаждение	Макс.	дБ(A) 66	67	
Габаритные размеры	ШxВxГ	мм	950 x 834 x 330	950 x 834 x 330	
Масса нетто		кг	61	73	
Компрессор	Тип		Двухроторный ротационный	Спиральный	
	Модель	Модель x Кол-во	GTJ240MA x 1	RJA036MAA x 1	
	Тип двигателя		BLDC	BLDC	
Хладагент	Тип		R410A	R410A	
	Заводская заправка	г	3200	3400	
	Макс. длина трассы при заводской заправке	м	20	20	
	Дополнительная заправка	г/м	20	20	
	Регулирование расхода		ЭРВ	ЭРВ	
Компрессорное масло	Тип		FVC68D	FVC68D	
	Заводская заправка	см ³ x Кол-во	900 x 1	1100 x 1	
Вентилятор	Расход воздуха	Ном.	м ³ /мин. x Кол-во	80 x 1	
	Тип привода		BLDC	BLDC	
	Потр. мощность привода x Кол-во	Вт x Кол-во	124,2 x 1	200 x 1	
Температурный диапазон	Охлаждение	Мин. - Макс.	°C СТ	-10°C ~ 48°C	
	Нагрев	Мин. - Макс.	°C ВТ	-18°C ~ 18°C	
Электропитание		В / φ / Гц	220-240 / 1 / 50	220-240 / 1 / 50	
Питающий кабель (с заземлением)	Кол-во x мм ²		3 x 2,5	3 x 3,5	
Межблочный кабель (с заземлением)	Кол-во x мм ²		4 x 0,75	4 x 0,75	
Автоматический выключатель		A	25	30	
Максимальная длина трубопроводов	Общая длина трубопроводов	м	75	85	
	До каждого внутреннего блока	м	25	25	
Макс. перепад высот	Внутр. - Наружн.	м	15	15	
	Внутр. - Внутр.	м	7,5	7,5	
Диаметры трубопроводов	Жидкость	мм (дюймы) x Кол-во	∅ 6,35 (1/4) x 5	∅ 6,35 (1/4) x 5	
	Газ	мм (дюймы) x Кол-во	∅ 9,52 (3/8) x 5	∅ 9,52 (3/8) x 5	

R32 MULTI SPLIT



MU2R15 | MU2R17

MULTI F Inverter



Сделано в Корее

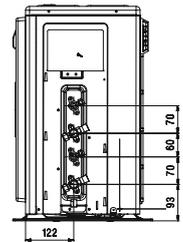
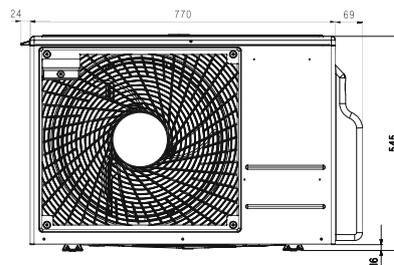
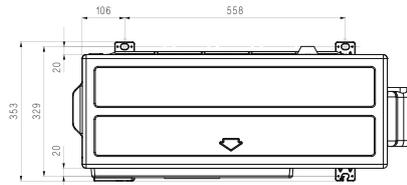

НАРУЖНЫЙ БЛОК				MU2R15.ULO	MU2R17.ULO
Макс. количество подключаемых внутренних блоков	Кол-во		2	2	
Макс. индекс производительности внутренних блоков	кБТЕ/ч		21	24	
Производительность	Охлаждение	Мин. / Ном. / Макс.	0,88 / 4,1 / 4,72	0,88 / 4,7 / 5,39	
	Нагрев	Мин. / Ном. / Макс.	0,97 / 4,7 / 5,39	0,97 / 5,3 / 5,69	
Потребляемая мощность	Охлаждение	Мин. / Ном. / Макс.	0,23 / 0,99 / 1,38	0,23 / 1,25 / 1,70	
	Нагрев	Мин. / Ном. / Макс.	0,24 / 1,07 / 1,43	0,24 / 1,25 / 1,63	
Рабочий ток	Охлаждение	Мин. / Ном. / Макс.	1,1 / 4,6 / 6,4	1,1 / 5,6 / 7,9	
	Нагрев	Мин. / Ном. / Макс.	1,1 / 4,9 / 6,6	1,1 / 5,5 / 7,6	
Коэффициент энергоэффективности	Охлаждение	EER	4,14	3,76	
	Нагрев	COP	4,39	4,24	
Класс энергоэффективности	Охлаждение / Нагрев	EER / COP	A / A	A / A	
Коэффициент сезонной энергоэффективности	Охлаждение	SEER	8,50	7,80	
	Нагрев	SCOP	4,20	4,20	
Класс сезонной энергоэффективности	Охлаждение / Нагрев		A+++ / A+	A++ / A+	
Уровень звукового давления	Охлаждение	Ном.	дБ(A) 48	48	
	Нагрев	Ном.	дБ(A) 51	51	
Уровень шума	Охлаждение	Макс.	дБ(A) 61	63	
Габаритные размеры	ШxВxГ	мм	770 x 545 x 288	770 x 545 x 288	
Масса нетто		кг	35,9	35,9	
Компрессор	Тип		Двухроторный ротационный	Двухроторный ротационный	
	Модель	Модель x Кол-во	DAT156MA x 1	DAT156MA x 1	
	Тип двигателя		BLDC	BLDC	
Хладагент	Тип		R32	R32	
	Заводская заправка	г	1100	1100	
	Макс. длина трассы при заводской заправке	м	15	15	
	Дополнительная заправка	г/м	20	20	
	Регулирование расхода		ЭРВ	ЭРВ	
Компрессорное масло	Тип		FW68D	FW68D	
	Заводская заправка	см ³ x Кол-во	400 x 1	400 x 1	
Вентилятор	Расход воздуха	Ном.	м ³ /мин. x Кол-во	28,2 x 1	
	Тип привода		BLDC	BLDC	
	Потр. мощность привода x Кол-во	Вт x Кол-во	43 x 1	43 x 1	
Температурный диапазон	Охлаждение	Мин. - Макс.	°C СТ	-10°C ~ 48°C	
	Нагрев	Мин. - Макс.	°C ВТ	-18°C ~ 18°C	
Электропитание		В / φ / Гц	220-240 / 1 / 50	220-240 / 1 / 50	
Питающий кабель (с заземлением)	Кол-во x мм ²		3 x 2,5	3 x 2,5	
Межблочный кабель (с заземлением)	Кол-во x мм ²		4 x 0,75	4 x 0,75	
Автоматический выключатель	A		15	15	
Максимальная длина трубопроводов	Общая длина трубопроводов	м	30	30	
	До каждого внутреннего блока	м	20	20	
Макс. перепад высот	Внутр. - Наружн.	м	15	15	
	Внутр. - Внутр.	м	7,5	7,5	
Диаметры трубопроводов	Жидкость	мм (дюймы) x Кол-во	Ø 6,35 (1/4) x 2	Ø 6,35 (1/4) x 2	
	Газ	мм (дюймы) x Кол-во	Ø 9,52 (3/8) x 2	Ø 9,52 (3/8) x 2	

MU3R19 | MU3R21 | MU4R25

MULTI F Inverter



Сделано в Корее

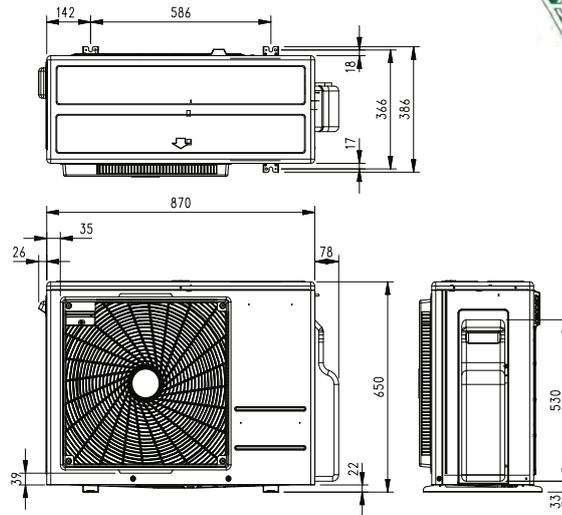

НАРУЖНЫЙ БЛОК				MU3R19.U21	MU3R21.U21	MU4R25.U21
Макс. количество подключаемых внутренних блоков		Кол-во		3	3	4
Макс. индекс производительности внутренних блоков		кБТЕ/ч		30	33	39
Производительность	Охлаждение	Мин. / Ном. / Макс.	кВт	1,06 / 5,3 / 6,33	1,06 / 6,2 / 7,33	1,32 / 7,0 / 8,50
	Нагрев	Мин. / Ном. / Макс.	кВт	1,17 / 6,3 / 7,27	1,17 / 7,0 / 7,77	1,47 / 8,4 / 9,38
Потребляемая мощность	Охлаждение	Мин. / Ном. / Макс.	кВт	0,29 / 1,11 / 2,04	0,29 / 1,44 / 2,45	0,29 / 1,76 / 2,77
	Нагрев	Мин. / Ном. / Макс.	кВт	0,28 / 1,27 / 2,04	0,28 / 1,53 / 2,38	0,28 / 1,84 / 2,85
Рабочий ток	Охлаждение	Мин. / Ном. / Макс.	A	1,3 / 5,0 / 9,2	1,3 / 6,5 / 11,1	1,3 / 8,0 / 12,6
	Нагрев	Мин. / Ном. / Макс.	A	1,3 / 5,7 / 9,2	1,3 / 6,9 / 10,8	1,3 / 8,3 / 12,9
Коэффициент энергоэффективности	Охлаждение	EER		4,78	4,31	3,98
	Нагрев	COP		4,96	4,58	4,57
Класс энергоэффективности	Охлаждение / Нагрев	EER / COP		A / A	A / A	A / A
Коэффициент сезонной энергоэффективности	Охлаждение	SEER		8,50	8,50	8,00
	Нагрев	SCOP		4,40	4,40	4,40
Класс сезонной энергоэффективности	Охлаждение / Нагрев			A+++ / A+	A+++ / A+	A++ / A+
Уровень звукового давления	Охлаждение	Ном.	дБ(A)	48	49	50
	Нагрев	Ном.	дБ(A)	53	54	54
Уровень шума	Охлаждение	Макс.	дБ(A)	63	64	66
Габаритные размеры	ШxВxГ	мм		870 x 650 x 330	870 x 650 x 330	870 x 650 x 330
Масса нетто		кг		46	46	46,2
Компрессор	Тип			Двухроторный ротационный	Двухроторный ротационный	Двухроторный ротационный
	Модель	Модель x Кол-во		DKT208MA x 1	DKT208MA x 1	DKT208MA x 1
	Тип двигателя			BLDC	BLDC	BLDC
Хладагент	Тип			R32	R32	R32
	Заводская заправка	г		1400	1400	1400
	Макс. длина трассы при заводской заправке	м		22	22	22
	Дополнительная заправка	г/м		20	20	20
	Регулирование расхода			ЭРВ	ЭРВ	ЭРВ
Компрессорное масло	Тип			FW68D	FW68D	FW68D
	Заводская заправка	см ³ x Кол-во		670 x 1	670 x 1	670 x 1
Вентилятор	Расход воздуха	Ном.	м ³ /мин. x Кол-во	50 x 1	50 x 1	50 x 1
	Тип привода			BLDC	BLDC	BLDC
	Потр. мощность привода x Кол-во	Вт x Кол-во		85,4 x 1	85,4 x 1	85,4 x 1
Температурный диапазон	Охлаждение	Мин. / Макс.	°C CT	-10°C / 48°C	-10°C / 48°C	-10°C / 48°C
	Нагрев	Мин. / Макс.	°C BT	-18°C / 18°C	-18°C / 18°C	-18°C / 18°C
Электропитание			V / φ / Гц	220-240 / 1 / 50	220-240 / 1 / 50	220-240 / 1 / 50
Питающий кабель (с заземлением)		Кол-во x мм ²		3 x 2,5	3 x 2,5	3 x 2,5
Межблочный кабель (с заземлением)		Кол-во x мм ²		4 x 0,75	4 x 0,75	4 x 0,75
Автоматический выключатель		A		20	20	25
Максимальная длина трубопроводов	Общая длина трубопроводов	м		50	50	70
	До каждого внутреннего блока	м		25	25	25
Макс. перепад высот	Внутр. - Наружн.	м		15	15	15
	Внутр. - Внутр.	м		7,5	7,5	7,5
Диаметры трубопроводов	Жидкость	мм (дюймы) x Кол-во		∅ 6,35 (1/4) x 3	∅ 6,35 (1/4) x 3	∅ 6,35 (1/4) x 4
	Газ	мм (дюймы) x Кол-во		∅ 9,52 (3/8) x 3	∅ 9,52 (3/8) x 3	∅ 9,52 (3/8) x 4

MU4R27 | MU5R30

MULTI F Inverter



Сделано в Корее

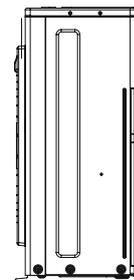
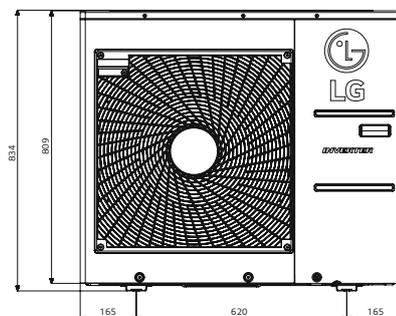
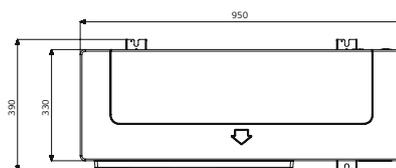

НАРУЖНЫЙ БЛОК				MU4R27.U40	MU5R30.U40
Макс. количество подключаемых внутренних блоков	Кол-во		4	5	
Макс. индекс производительности внутренних блоков	кБТЕ/ч		41	48	
Производительность	Охлаждение	Мин. / Ном. / Макс.	кВт	1,32 / 7,9 / 9,50	1,32 / 8,8 / 10,6
	Нагрев	Мин. / Ном. / Макс.	кВт	1,47 / 9,1 / 10,6	1,47 / 10,1 / 12,1
Потребляемая мощность	Охлаждение	Мин. / Ном. / Макс.	кВт	0,42 / 1,80 / 2,89	0,42 / 2,00 / 3,35
	Нагрев	Мин. / Ном. / Макс.	кВт	0,61 / 2,07 / 3,38	0,61 / 2,15 / 3,60
Рабочий ток	Охлаждение	Мин. / Ном. / Макс.	А	1,9 / 8,1 / 13,1	1,9 / 9,1 / 15,2
	Нагрев	Мин. / Ном. / Макс.	А	2,8 / 9,4 / 15,3	2,8 / 9,7 / 16,3
Коэффициент энергоэффективности	Охлаждение	EER		4,39	4,40
	Нагрев	COP		4,40	4,70
Класс энергоэффективности	Охлаждение / Нагрев	EER / COP		A / A	A / A
Коэффициент сезонной энергоэффективности	Охлаждение	SEER		8,00	8,20
	Нагрев	SCOP		4,20	4,20
Класс сезонной энергоэффективности	Охлаждение / Нагрев			A++ / A+	A++ / A+
Уровень звукового давления	Охлаждение	Ном.	дБ(А)	50	50
	Нагрев	Ном.	дБ(А)	54	54
Уровень шума	Охлаждение	Макс.	дБ(А)	65	66
Габаритные размеры	ШxВxГ	мм		950 × 834 × 330	950 × 834 × 330
Масса нетто		кг		60,7	61,3
Компрессор	Тип			Двухроторный ротационный	Двухроторный ротационный
	Модель	Модель x Кол-во		DJT240MA × 1	DJT240MA × 1
	Тип двигателя			BLDC	BLDC
Хладагент	Тип			R32	R32
	Заводская заправка	г		2300	2600
	Макс. длина трассы при заводской заправке	м		30	38
	Дополнительная заправка	г/м		20	20
	Регулирование расхода			ЭРВ	ЭРВ
Компрессорное масло	Тип			FW68D	FW68D
	Заводская заправка	см ³ x Кол-во		900 × 1	900 × 1
Вентилятор	Расход воздуха	Ном.	м ³ /мин. x Кол-во	60 × 1	60 × 1
	Тип привода			BLDC	BLDC
	Потр. мощность привода x Кол-во		Вт x Кол-во	124,2 × 1	124,2 × 1
Температурный диапазон	Охлаждение	Мин. - Макс.	°С СТ	-10°С ~ 48°С	-10°С ~ 48°С
	Нагрев	Мин. - Макс.	°С ВТ	-18°С ~ 18°С	-18°С ~ 18°С
Электропитание			В / φ / Гц	220-240 / 1 / 50	220-240 / 1 / 50
Питающий кабель (с заземлением)		Кол-во x мм ²		3 × 2,5	3 × 2,5
Межблочный кабель (с заземлением)		Кол-во x мм ²		4 × 0,75	4 × 0,75
Автоматический выключатель		А		25	25
Максимальная длина трубопроводов	Общая длина трубопроводов	м		70	75
	До каждого внутреннего блока	м		25	25
Макс. перепад высот	Внутр. - Наружн.	м		15	15
	Внутр. - Внутр.	м		7,5	7,5
Диаметры трубопроводов	Жидкость	мм (дюймы) × Кол-во		∅ 6,35 (1/4) × 4	∅ 6,35 (1/4) × 5
	Газ	мм (дюймы) × Кол-во		∅ 9,52 (3/8) × 4	∅ 9,52 (3/8) × 5

FM40AH.U34

MULTI F Inverter



Сделано в Корее

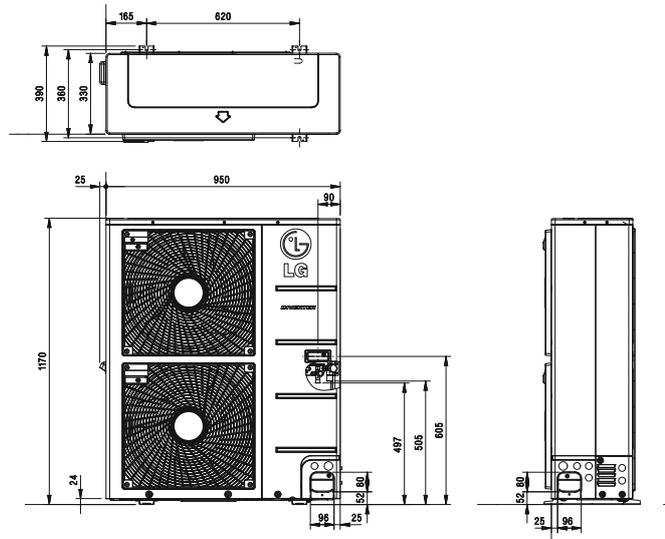

НАРУЖНЫЙ БЛОК				FM40AH.U34
Макс. количество подключаемых внутренних блоков			Кол-во	7
Макс. индекс производительности внутренних блоков			кВт/ч	16 - 72
Макс. количество блоков-распределителей			Кол-во	3
Производительность	Охлаждение	Мин. / Ном. / Макс.	кВт	2,81 / 12,3 / 15,39
	Нагрев	Мин. / Ном. / Макс.	кВт	3,09 / 13,5 / 16,18
Потребляемая мощность	Охлаждение	Мин. / Ном. / Макс.	кВт	0,82 / 2,42 / 4,90
	Нагрев	Мин. / Ном. / Макс.	кВт	0,89 / 2,87 / 5,10
Коэффициент энергоэффективности	Охлаждение	EER		5,1
	Нагрев	COP		4,7
Класс энергоэффективности		EER / COP		A / A
Коэффициент сезонной энергоэффективности	Охлаждение	SEER		7,40
	Нагрев	SCOP		4,20
Класс сезонной энергоэффективности	Охлаждение / Нагрев	SEER / SCOP		A++ / A+
Электропитание			В / ø / Гц	220-240 / 1 / 50
Рабочий ток	Охлаждение	Мин. / Ном. / Макс.	A	3,7 / 11,0 / 22,2
	Нагрев	Мин. / Ном. / Макс.	A	4,0 / 13,0 / 23,1
Питающий кабель (с заземлением)			жил x мм ² (экран.)	3 x 4,0
Межблочный кабель (с заземлением)	От наружного блока до блока-распределителя		жил x мм ² (экран.)	4 x 1,25
	От блока-распределителя до внутреннего блока		жил x мм ² (экран.)	4 x 0,75
Автоматический выключатель			A	40
Габаритные размеры	ШxВxГ		мм	950 x 1380 x 330
Масса нетто			кг	87
Компрессор	Тип			Спиральный
	Модель		Модель x Кол-во	RJA036MAA x 1
Хладагент	Тип привода			BLDC
	Тип			R410A
Макс. длина трассы при заводской заправке	Заводская заправка		г	4200
	Основная магистраль		м	5
Дозаправка хладагентом	Ответвления		м	35
	Основная магистраль		г / м	50
Регулирование расхода хладагента	Ответвления		г / м	20
	Тип			ЭРВ
Компрессорное масло	Заводская заправка		см ³ x Кол-во	1100 x 1
	(Ряд x ход x шаг оребрения в дюймах) x Кол-во			(2 x 32 x 14) x 2
Теплообменник	Расход воздуха		м ³ / мин. x Кол-во	55 x 2
	Тип привода			BLDC
Уровень звукового давления	Потр. мощность привода x Кол-во		Вт x Кол-во	124 x 2
	Охлаждение	Ном.	дБ (A)	51
Уровень шума	Нагрев	Ном.	дБ (A)	53
	Охлаждение	Макс.	дБ (A)	69
Диаметр трубопроводов	Нагрев	Макс.	дБ (A)	70
	Жидкость		мм (дюйм)	ø 9,52 (3/8)
Длина трубопроводов	Газ		мм (дюйм)	ø 19,05 (3/4)
	Общая макс. длина (основная магистраль+суммарная длина всех ответвлений)		м	125
	Макс. длина основной магистрали (суммарная длина от наружного блока до всех блоков-распределителей)		м	55
	Макс. суммарная длина ответвлений		м	70
Макс. перепад высот	Макс. длина от блока-распределителя до внутреннего блока (одно ответвление)		м	15
	Наружный блок - Внутренний блок		м	30
Рабочий диапазон температур (наружн. воздух)	Внутренний блок - Внутренний блок		м	15
	Охлаждение		°C CT	-10°C - 48°C
	Нагрев		°C BT	-25°C - 18°C

FM48AH.U34 | FM56AH.U34



MULTI F Inverter



Сделано в Корее

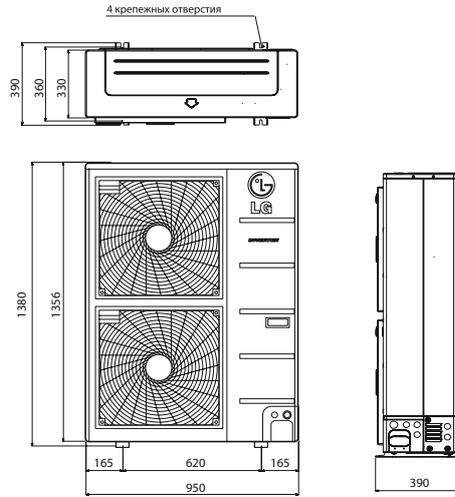

НАРУЖНЫЙ БЛОК				FM48AH.U34	FM56AH.U34
Макс. количество подключаемых внутренних блоков			Кол-во	8	9
Макс. индекс производительности внутренних блоков			кБТЕ/ч	19 - 78	23 - 84
Макс. количество блоков-распределителей			Кол-во	3	3
Производительность	Охлаждение	Мин. / Ном. / Макс.	кВт	3,3 / 14,0 / 17,0	4,0 / 15,5 / 18,5
	Нагрев	Мин. / Ном. / Макс.	кВт	3,7 / 16,0 / 17,3	4,5 / 17,4 / 18,8
Потребляемая мощность	Охлаждение	Мин. / Ном. / Макс.	кВт	0,84 / 3,17 / 5,08	1,00 / 3,86 / 5,86
	Нагрев	Мин. / Ном. / Макс.	кВт	1,30 / 3,66 / 5,17	1,49 / 4,16 / 6,19
Коэффициент энергоэффективности	Охлаждение	EER		4,42	4,02
	Нагрев	COP		4,37	4,18
Класс энергоэффективности		EER / COP		A / A	A / A
Коэффициент сезонной энергоэффективности	Охлаждение	SEER		7,20	6,90
	Нагрев	SCOP		4,20	4,20
Класс сезонной энергоэффективности	Охлаждение / Нагрев	SEER / SCOP		A++ / A+	A++ / A+
Электропитание			В / ø / Гц	220-240 / 1 / 50	220-240 / 1 / 50
Рабочий ток	Охлаждение	Мин. / Ном. / Макс.	А	4,4 - 14,1 - 24,0	5,3 - 17,5 - 25,4
	Нагрев	Мин. / Ном. / Макс.	А	4,8 - 17,0 - 24,5	5,9 - 19,7 - 26,3
Питающий кабель (с заземлением)			жил x мм ² (экран.)	3 x 4,0	3 x 4,0
Межблочный кабель (с заземлением)	От наружного блока до блока-распределителя		жил x мм ² (экран.)	4 x 1,25	4 x 1,25
	От блока-распределителя до внутреннего блока		жил x мм ² (экран.)	4 x 0,75	4 x 0,75
Автоматический выключатель			А	40	40
Габаритные размеры	ШxВxГ		мм	950 x 1380 x 330	950 x 1380 x 330
Масса нетто			кг	87	87
Компрессор	Тип			Спиральный	Спиральный
	Модель		Модель x Кол-во	RJA036MAA x 1	RJA036MAA x 1
	Тип привода			BLDC	BLDC
Хладагент	Тип			R410A	R410A
	Заводская заправка		г	4200	4200
Макс. длина трассы при заводской заправке	Основная магистраль		м	5	5
	Ответвления		м	40	45
Дозаправка хладагентом	Основная магистраль		г / м	50	50
	Ответвления		г / м	20	20
Регулирование расхода хладагента				ЭРВ	ЭРВ
Компрессорное масло	Тип			FVC68D	FVC68D
	Заводская заправка		см ³ x Кол-во	1100 x 1	1100 x 1
	(Ряд x ход x шаг оребрения в дюймах) x Кол-во			(2 x 32 x 14) x 2	(2 x 32 x 14) x 2
Теплообменник	Расход воздуха		м ³ / мин. x Кол-во	55 x 2	55 x 2
	Тип привода			BLDC	BLDC
	Потр. мощность привода x Кол-во		Вт x Кол-во	124 x 2	124 x 2
Уровень звукового давления	Охлаждение	Ном.	дБ (А)	53	53
	Нагрев	Ном.	дБ (А)	55	55
Уровень шума	Охлаждение	Макс.	дБ (А)	71	73
	Нагрев	Макс.	дБ (А)	72	74
Диаметр трубопроводов	Жидкость		мм (дюйм)	ø 9,52 (3/8)	ø 9,52 (3/8)
	Газ		мм (дюйм)	ø 19,05 (3/4)	ø 19,05 (3/4)
Длина трубопроводов	Общая макс. длина (основная магистраль+суммарная длина всех ответвлений)		м	135	145
	Макс. длина основной магистрали (суммарная длина от наружного блока до всех блоков-распределителей)		м	55	55
	Макс. суммарная длина ответвлений		м	80	90
	Макс. длина от блока-распределителя до внутреннего блока (одно ответвление)		м	15	15
Макс. перепад высот	Наружный блок - Внутренний блок		м	30	30
	Внутренний блок - Внутренний блок		м	15	15
Рабочий диапазон температур (наружн. воздух)	Охлаждение		°C CT	-10°C ~ 48°C	-10°C ~ 48°C
	Нагрев		°C BT	-25°C ~ 18°C	-25°C ~ 18°C

FM41AH.U34

MULTI F Inverter



Сделано в Корее

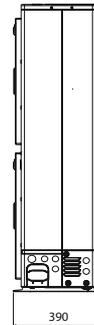
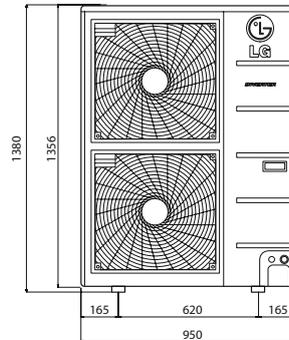

НАРУЖНЫЙ БЛОК				FM41AH.U34
Макс. количество подключаемых внутренних блоков			Кол-во	7
Макс. индекс производительности внутренних блоков			кБТЕ/ч	16 - 72
Макс. количество блоков-распределителей			Кол-во	3
Производительность	Охлаждение	Мин. / Ном. / Макс.	кВт	2,81 / 12,3 / 15,39
	Нагрев	Мин. / Ном. / Макс.	кВт	3,09 / 13,5 / 16,18
Потребляемая мощность	Охлаждение	Мин. / Ном. / Макс.	кВт	0,82 / 2,42 / 4,90
	Нагрев	Мин. / Ном. / Макс.	кВт	0,89 / 2,87 / 5,10
Коэффициент энергоэффективности	Охлаждение	EER		5,1
	Нагрев	COP		4,7
Класс энергоэффективности		EER / COP		A / A
Коэффициент сезонной энергоэффективности	Охлаждение	SEER		7,40
	Нагрев	SCOP		4,20
Класс сезонной энергоэффективности	Охлаждение / Нагрев	SEER / SCOP		A++ / A+
Электропитание			В / ø / Гц	380-415 / 3 / 50
Рабочий ток	Охлаждение	Мин. / Ном. / Макс.	A	1,2 - 3,6 - 7,4
	Нагрев	Мин. / Ном. / Макс.	A	1,3 - 4,3 - 7,7
Питающий кабель (с заземлением)			жил x мм ² (экран.)	5 x 2,5
Межблочный кабель (с заземлением)	От наружного блока до блока-распределителя		жил x мм ² (экран.)	4 x 1,25
	От блока-распределителя до внутреннего блока		жил x мм ² (экран.)	4 x 0,75
Автоматический выключатель			A	20
Габаритные размеры	ШxВxГ		мм	950 x 1380 x 330
Масса нетто			кг	87
Компрессор	Тип			Спиральный
	Модель		Модель x Кол-во	RJA036MAA x 1
	Тип привода			BLDC
Хладагент	Тип			R410A
	Заводская заправка		г	4200
Макс. длина трассы при заводской заправке	Основная магистраль		м	5
	Ответвления		м	35
Дозаправка хладагентом	Основная магистраль		г / м	50
	Ответвления		г / м	20
Регулирование расхода хладагента				ЭРВ
Компрессорное масло	Тип			FVC68D
	Заводская заправка		см ³ x Кол-во	1100 x 1
	(Ряд x ход x шаг оребрения в дюймах) x Кол-во			(2 x 32 x 14) x 2
Теплообменник	Расход воздуха		м ³ / мин. x Кол-во	55 x 2
	Тип привода			BLDC
	Потр. мощность привода x Кол-во		Вт x Кол-во	124 x 2
Уровень звукового давления	Охлаждение	Ном.	дБ (A)	51
	Нагрев	Ном.	дБ (A)	53
Уровень шума	Охлаждение	Макс.	дБ (A)	69
	Нагрев	Макс.	дБ (A)	70
Диаметр трубопроводов	Жидкость		мм (дюйм)	ø 9,52 (3/8)
	Газ		мм (дюйм)	ø 19,05 (3/4)
Длина трубопроводов	Общая макс. длина (основная магистраль+суммарная длина всех ответвлений)		м	125
	Макс. длина основной магистрали (суммарная длина от наружного блока до всех блоков-распределителей)		м	55
	Макс. суммарная длина ответвлений		м	70
	Макс. длина от блока-распределителя до внутреннего блока (одно ответвление)		м	15
Макс. перепад высот	Наружный блок - Внутренний блок		м	30
	Внутренний блок - Внутренний блок		м	15
Рабочий диапазон температур (наружн. воздух)	Охлаждение		°C CT	-10°C - 48°C
	Нагрев		°C BT	-25°C - 18°C

FM49AH.U34 | FM57AH.U34

MULTI F Inverter



Сделано в Корее

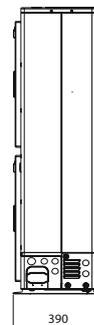
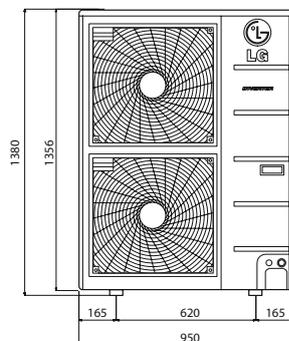

НАРУЖНЫЙ БЛОК				FM49AH.U34	FM57AH.U34
Макс. количество подключаемых внутренних блоков			Кол-во	8	9
Макс. индекс производительности внутренних блоков			кБТЕ/ч	19 - 78	23 - 84
Макс. количество блоков-распределителей			Кол-во	3	3
Производительность	Охлаждение	Мин. / Ном. / Макс.	кВт	3,3 / 14,0 / 17,0	4,0 / 15,5 / 18,5
	Нагрев	Мин. / Ном. / Макс.	кВт	3,7 / 16,0 / 17,3	4,5 / 17,4 / 18,8
Потребляемая мощность	Охлаждение	Мин. / Ном. / Макс.	кВт	0,84 / 3,17 / 5,08	1,00 / 3,86 / 5,86
	Нагрев	Мин. / Ном. / Макс.	кВт	1,30 / 3,66 / 5,17	1,49 / 4,16 / 6,19
Кoeffициент энергоэффективности	Охлаждение	EER		4,42	4,02
	Нагрев	COP		4,37	4,18
Класс энергоэффективности		EER / COP		A / A	A / A
Кoeffициент сезонной энергоэффективности	Охлаждение	SEER		7,20	6,90
	Нагрев	SCOP		4,20	4,20
Класс сезонной энергоэффективности	Охлаждение / Нагрев	SEER / SCOP		A++ / A+	A++ / A+
Электропитание			В / ø / Гц	380-415 / 3 / 50	380-415 / 3 / 50
Рабочий ток	Охлаждение	Мин. / Ном. / Макс.	A	1,4 - 4,7 - 8,0	1,8 - 5,8 - 8,4
	Нагрев	Мин. / Ном. / Макс.	A	1,6 - 5,7 - 8,1	1,9 - 6,5 - 8,7
Питающий кабель (с заземлением)			жил x мм ² (экран.)	5 x 2,5	5 x 2,5
Межблочный кабель (с заземлением)	От наружного блока до блока-распределителя		жил x мм ² (экран.)	4 x 1,25	4 x 1,25
	От блока-распределителя до внутреннего блока		жил x мм ² (экран.)	4 x 0,75	4 x 0,75
Автоматический выключатель			A	20	20
Габаритные размеры	ШxВxГ		мм	950 x 1380 x 330	950 x 1380 x 330
Масса нетто			кг	87	87
Компрессор	Тип			Спиральный	Спиральный
	Модель		Модель x Кол-во	RJA036MAA x 1	RJA036MAA x 1
	Тип привода			BLDC	BLDC
Хладагент	Тип			R410A	R410A
	Заводская заправка		г	4200	4200
Макс. длина трассы при заводской заправке	Основная магистраль		м	5	5
	Ответвления		м	40	45
Дозаправка хладагентом	Основная магистраль		г / м	50	50
	Ответвления		г / м	20	20
Регулирование расхода хладагента				ЭРВ	ЭРВ
Компрессорное масло	Тип			FVC68D	FVC68D
	Заводская заправка		см ³ x Кол-во	1100 x 1	1100 x 1
	(Ряд x ход x шаг оребрения в дюймах) x Кол-во			(2 x 32 x 14) x 2	(2 x 32 x 14) x 2
Теплообменник	Расход воздуха		м ³ / мин. x Кол-во	55 x 2	55 x 2
	Тип привода			BLDC	BLDC
	Потр. мощность привода x Кол-во		Вт x Кол-во	124 x 2	124 x 2
Уровень звукового давления	Охлаждение	Ном.	дБ (A)	53	53
	Нагрев	Ном.	дБ (A)	55	55
Уровень шума	Охлаждение	Макс.	дБ (A)	71	73
	Нагрев	Макс.	дБ (A)	72	74
Диаметр трубопроводов	Жидкость		мм (дюйм)	ø 9,52 (3/8)	ø 9,52 (3/8)
	Газ		мм (дюйм)	ø 19,05 (3/4)	ø 19,05 (3/4)
Длина трубопроводов	Общая макс. длина (основная магистраль+суммарная длина всех ответвлений)		м	135	145
	Макс. длина основной магистрали (суммарная длина от наружного блока до всех блоков-распределителей)		м	55	55
	Макс. суммарная длина ответвлений		м	80	90
	Макс. длина от блока-распределителя до внутреннего блока (одно ответвление)		м	15	15
Макс. перепад высот	Наружный блок - Внутренний блок		м	30	30
	Внутренний блок - Внутренний блок		м	15	15
Рабочий диапазон температур (наруж. воздух)	Охлаждение		°C CT	-10°C ~ 48°C	-10°C ~ 48°C
	Нагрев		°C BT	-25°C ~ 18°C	-25°C ~ 18°C

АКСЕССУАРЫ ДЛЯ НАРУЖНЫХ БЛОКОВ

АКСЕССУАРЫ ДЛЯ НАРУЖНОГО БЛОКА		
ЦЕНТРАЛЬНЫЙ КОНТРОЛЛЕР AC EZ	УПРОЩЕННЫЙ ЦЕНТРАЛЬНЫЙ КОНТРОЛЛЕР AC EZ TOUCH	ПЛАТА PI485
 PQCSZ250S0	 PACEZA000	 PMNFP14A1

Упрощенный центральный контроллер AC EZ



PQCSZ250S0

- Команды: Вкл./Выкл., частота вращения вентилятора, режим работы, температура воздуха
- Максимальное управление до 32 внутренних блоков
- Индикатор режима работы и график работы до 8 событий
- Требуется плата PI485
- Блокировка индивидуальных пультов управления
- Электропитание DC 12В

* аксессуар совместим со всеми моделями, кроме MU2M15, MU2M17, MU2R15, MU2R17.

Упрощенный центральный контроллер AC EZ Touch



PACEZA000

- Команды: Вкл./Выкл., частота вращения вентилятора, режим работы, температура воздуха
- Максимальное управление до 64 внутренних блоков
- Удаленный доступ через сеть Интернет (требуется присвоение публичного IP-адреса)
- Индикатор режима работы
- График работы до 8 событий
- Блокировка индивидуальных пультов управления
- Электропитание DC 12В

* аксессуар совместим со всеми моделями, кроме MU2M15, MU2M17, MU2R15, MU2R17.

Плата PI485



PMNFP14A1

- Плата PI485 преобразует протокол системы кондиционирования в протокол RS485 центрального контроллера

* аксессуар совместим со всеми моделями, кроме MU2M15, MU2M17, MU2R15, MU2R17.

ДОЗАПРАВКА СИСТЕМЫ

MULTI F

Способ расчета количества фреона при необходимости дозаправки системы

Дополнительная заправка хладагента (г) =
 ((Длина трубопровода в помещении А - 7,5) x 20 г/м +
 (Длина трубопровода в помещении В - 7,5) x 20 г/м + ...) - ((CF* Коэффициент коррекции) x 150)

* CF = Максимальное число подключаемых внутренних блоков - общее число подключенных внутренних блоков

Пример №1

Модель: MU5M30

Максимально возможное кол-во подключаемых внутренних блоков: 5

Кол-во внутренних блоков, подключаемых к данной системе (пример): 3

Длина трубопровода в помещении А = 10 м

Длина трубопровода в помещении В = 8 м

Длина трубопровода в помещении С = 18 м

Дополнительная заправка хладагента (г) = ((10 - 7,5) x 20 г/м + (8 - 7,5) x 20 г/м + (18 - 7,5) x 20 г/м) - ((5 - 3) x 150) = -30 г

При отрицательном результате дополнительная заправка не требуется!

Пример №2

Модель: MU5M30

Максимально возможное кол-во подключаемых внутренних блоков: 5

Кол-во внутренних блоков, подключаемых к данной системе (пример): 5

Длина трубопровода в помещении А = 10 м

Длина трубопровода в помещении В = 8 м

Длина трубопровода в помещении С = 18 м

Длина трубопровода в помещении D = 12 м

Длина трубопровода в помещении E = 5 м

Дополнительная заправка хладагента (г) = ((10 - 7,5) x 20 г/м + (8 - 7,5) x 20 г/м + (18 - 7,5) x 20 г/м + (12 - 7,5) x 20 г/м + (5 - 7,5) x 20 г/м) - ((5-5)x150) = 310 г

Дополнительная заправка системы составит 310 г

MULTI F DX

Пример: схема с распределителем, 1Ø, 11,7 кВт/ч

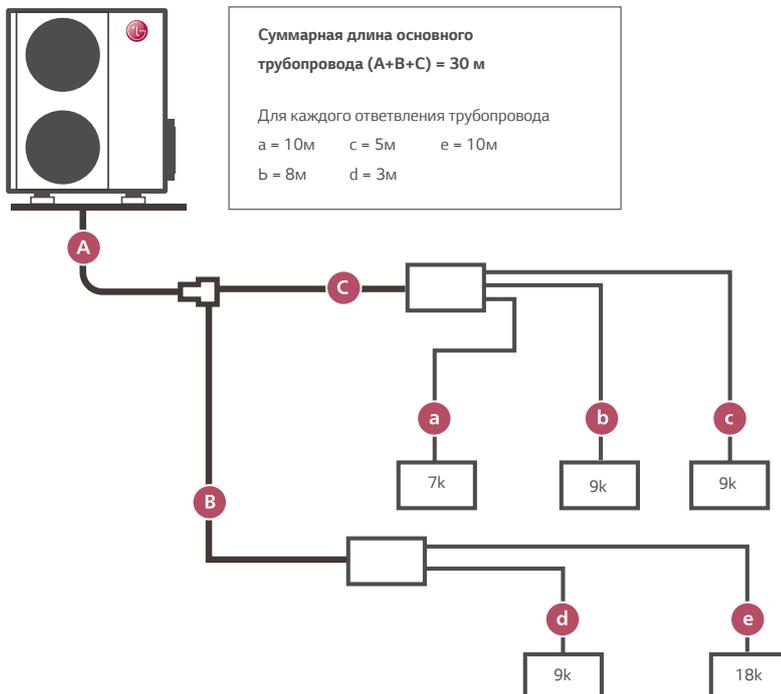

Использование блока-распределителя

Дополнительная заправка (г) =

((Длина основного трубопровода - Стандартная длина) x 50 г/м +
 + (Длина ответвления в помещении А - Стандартная длина) x 20 г/м + ...
 + (Длина ответвления в помещении В - Стандартная длина) x 20 г/м +
 + (Длина ответвления в помещении С - Стандартная длина) x 20 г/м + ...)
 - CF (Коэффициент коррекции) x 100 *

CF = Максимальное число подключаемых внутренних блоков

- Общее число подключенных внутренних блоков

Дополнительная заправка =

((30-5) x 50 + (10-5) x 20 + (8-5) x 20 +
 + (5-5) x 20 + (3-5) x 20 + (10-5) x 20)
 - (7-5) x 100 = 1270 г

*При отрицательном результате дополнительная заправка не требуется!

НАСТЕННЫЙ ТИП

ARTCOOL Gallery

- Авторский дизайн внутреннего блока
- Возможность смены изображения
- Воздухораспределение 3D
- Совместим с Wi-Fi модулем PWFMD200 (опция)
- Сделано в Южной Корее



MA09R / MA12R



ИК ПДУ
В комплекте



Сделано в Корее

ВНУТРЕННИЙ БЛОК				MA09R.NF1	MA12R.NF1
Производительность	Охлаждение / Нагрев	Ном.	кВт	2,6 / 2,9	3,5 / 3,9
Потребляемая мощность		Ном.	Вт	40	40
Рабочий ток		Ном.	А	0,2	0,2
Электропитание			В / Ø / Гц	220-240 / 1 / 50	220-240 / 1 / 50
Расход воздуха	Выс. / Ср. / Низк.		м ³ /мин.	7,7 / 5,9 / 4,4	8,9 / 7,3 / 5,6
Уровень шума			дБ(А)	27 / 27 / 32 / 38	27 / 32 / 38 / 44
Дегидратация			л/ч	1,2	1,4
Габаритные размеры	Ш. x В. x Г.		мм	600 × 600 × 146	600 × 600 × 146
Масса нетто			кг	15,0	15,0
Диаметры трубопроводов	Жидкость		мм (дюйм)	Ø 6,35 (1/4)	Ø 6,35 (1/4)
	Газ		мм (дюйм)	Ø 9,52 (3/8)	Ø 9,52 (3/8)
	Дренаж		мм	Ø 16	Ø 16

Аксессуары:

PDRYCB400 - модуль внешнего сигнала для подключения размыкающих устройств

PDRYCB500 - модуль внешнего сигнала для обмена данными с другим контроллером с помощью внешних сигналов или по протоколу RS485 (шлюз для протокола Modbus RTU)

Уникальный дизайн

Сменные изображения передней панели и нестандартный корпус квадратной формы делают внутренние блоки серии Gallery заметной деталью любого интерьера. Настенные блоки серии ARTCOOL отличаются современным дизайном и отделкой и станут эффектным дополнением помещения.



Как заменить изображение



Подача воздуха в трех направлениях

В зависимости от выбранного режима воздушный поток может быть изменен для более комфортного кондиционирования.



Стандартный режим работы
(подача воздуха в трех направлениях)



Форсированное охлаждение
(подача воздуха вниз)



Ночной режим
(подача воздуха в сторону)

НАСТЕННЫЙ ТИП

ARTCOOL Mirror



AM07BP / AM09BP / AM12BP



ИК ПДУ
В комплекте

- Современный дизайн с панелью из закалённого стекла
- Wi-Fi управление
- Низкий уровень шума
- Быстрое охлаждение / нагрев
- Четырёхсторонний воздушный поток
- Фильтр глубокой очистки Антибактерия
- Система автоочистки
- Система фильтрации Plasmaster Ioniser
- Скрытый дисплей



19 дБ



Wi-Fi



ВНУТРЕННИЙ БЛОК				AM07BP.NSJR0	AM09BP.NSJR0	AM12BP.NSJR0
Производительность	Охлаждение / Нагрев	Ном.	кВт	2,1 / 2,3	2,5 / 3,2	3,5 / 3,8
Потребляемая мощность		Мин. / Ном. / Макс.	Вт	11 / 17 / 30	11 / 18 / 30	11 / 19 / 30
Рабочий ток		Мин. / Ном. / Макс.	А	0,10 / 0,14 / 0,20	0,10 / 0,16 / 0,20	0,10 / 0,17 / 0,20
Электропитание			В / ø / Гц	220-240 / 1 / 50	220-240 / 1 / 50	220-240 / 1 / 50
Расход воздуха		Выс. / Ср. / Низк.	м³/мин.	9,7 / 8,2 / 5,7	10,2 / 8,4 / 5,7	10,7 / 9,2 / 5,7
Уровень шума			дБ(А)	19 / 27 / 32 / 35 / 45	19 / 27 / 35 / 41 / 45	19 / 27 / 35 / 41 / 45
Дегидратация			л/ч	0,9	1,1	1,2
Габаритные размеры		Ш. x В. x Г.	мм	837 × 308 × 192	837 × 308 × 192	837 × 308 × 192
Масса нетто			кг	9,1	9,9	9,9
Диаметры трубопроводов	Жидкость		мм (дюйм)	ø 6,35 (1/4)	ø 6,35 (1/4)	ø 6,35 (1/4)
	Газ		мм (дюйм)	ø 9,52 (3/8)	ø 9,52 (3/8)	ø 9,52 (3/8)
	Дренаж		мм	ø 16	ø 16	ø 16

Аксессуары:

PREMTB001 / PREMTB01 - стандартный проводной пульт (белый / черный)
PREMTB100 / PREMTB10 - обновленный стандартный проводной пульт (белый / черный)

PDRYCB400 - модуль внешнего сигнала для подключения размыкающих устройств
PDRYCB500 - модуль внешнего сигнала для обмена данными с другим контроллером с помощью внешних сигналов или по протоколу RS485 (шлюз для протокола Modbus RTU)

Plasmaster ionizer

Выше 3 миллионов ионов, генерируемых ионизатором, защищают вас от неприятных запахов и вредных контактирующих частиц в воздухе, стерилизуя не только воздух, проходящий через кондиционер, но и окружающие поверхности интерьера.

Стерилизация и Дезодорирующий эффект



Генерация ионов

Ионы выбрасываются в воздух

Улавливание вредных частиц

Ионы окружают находящиеся в воздухе положительно заряженные микробы, бактерии и вирусы

Образование OH радикалов

В результате химической реакции происходит образование OH радикалов

Нейтрализация микробов

В результате образования тяжелых кластеров вредные вещества оседают и уже не могут попасть в легкие человека

Стерилизация

Образуются H₂O молекулы

Эффективность стерилизации

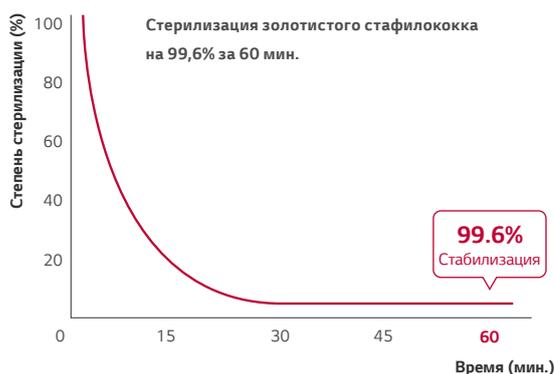

Условия испытаний:
Пространство: помещение 52 м³
Температура и влажность: нормальная
Бактерии: E. coli кишечная палочка, золотистый стафилококк

НАСТЕННЫЙ ТИП

STANDARD PLUS S

- Классический дизайн
- Wi-Fi управление
- Низкий уровень шума
- Быстрое охлаждение / нагрев
- Четырёхсторонний воздушный поток
- Система автоочистки
- Фильтр глубокой очистки
- Скрытый дисплей
- Сделано в Южной Корее



MJ05PC / MJ07PC / MJ09PC / MJ12PC /
MJ15PC / MJ18PC / MJ24PC

ИК ПДУ
В комплекте



19 дБ



Wi-Fi



Сделано в Корее

ВНУТРЕННИЙ БЛОК			MJ05PC.NSJ	MJ07PC.NSJ	MJ09PC.NSJ	MJ12PC.NSJ	MJ15PC.NSJ	MJ18PC.NSK	MJ24PC.NSK	
Производительность	Охлаждение / Нагрев	Ном.	кВт	1,5 / 1,6	2,1 / 2,4	2,6 / 3,2	3,5 / 4,0	4,2 / 5,4	5,3 / 6,3	7,0 / 7,5
Потребляемая мощность		Мин./Ном./Макс.	Вт	11 / 16 / 30	11 / 17 / 30	11 / 18 / 30	11 / 19 / 30	12 / 21 / 30	26 / 39 / 60	27 / 45 / 60
Рабочий ток		Мин./Ном./Макс.	А	0,10 / 0,13 / 0,20	0,10 / 0,14 / 0,20	0,10 / 0,16 / 0,20	0,10 / 0,17 / 0,20	0,12 / 0,18 / 0,20	0,22 / 0,28 / 0,40	0,24 / 0,33 / 0,40
Электропитание			В / Ø / Гц	220-240 / 1 / 50	220-240 / 1 / 50	220-240 / 1 / 50	220-240 / 1 / 50	220-240 / 1 / 50	220-240 / 1 / 50	220-240 / 1 / 50
Расход воздуха		Выс. / Ср. / Низк.	м³/мин.	7,1 / 5,7 / 4,6	7,2 / 5,8 / 4,6	7,6 / 6,2 / 4,8	8,0 / 6,6 / 5,5	8,9 / 7,2 / 5,6	15,8 / 12,4 / 10,0	16,9 / 12,8 / 10,4
Уровень шума			дБ(А)	19 / 26 / 31 / 34 / 44	19 / 26 / 31 / 35 / 44	19 / 27 / 32 / 36 / 44	19 / 27 / 32 / 36 / 44	19 / 29 / 34 / 38 / 44	31 / 34 / 38 / 44 / 48	31 / 36 / 41 / 46 / 49
Дегидратация			л/ч	0,9	0,9	1,1	1,2	1,2	1,9	2,6
Габаритные размеры		Ш. x В. x Г.	мм	818 x 316 x 189	818 x 316 x 189	818 x 316 x 189	818 x 316 x 189	818 x 316 x 189	975 x 354 x 209	975 x 354 x 209
Масса нетто			кг	8,2	8,2	8,2	8,2	8,2	10,9	11,5
Диаметры трубопроводов	Жидкость		мм (дюйм)	Ø 6,35 (1/4)	Ø 6,35 (1/4)	Ø 6,35 (1/4)	Ø 6,35 (1/4)	Ø 6,35 (1/4)	Ø 6,35 (1/4)	Ø 6,35 (1/4)
	Газ		мм (дюйм)	Ø 9,52 (3/8)	Ø 9,52 (3/8)	Ø 9,52 (3/8)	Ø 9,52 (3/8)	Ø 9,52 (3/8)	Ø 12,7 (1/2)	Ø 12,7 (1/2)
	Дренаж		мм	Ø 16	Ø 16	Ø 16	Ø 16	Ø 16	Ø 16	Ø 16

Аксессуары:

PREMTB001 / PREMTBB01 - стандартный проводной пульт (белый / черный)
PREMTB100 / PREMTBB10 - обновленный стандартный проводной пульт (белый / черный)

PDRYCB400 - модуль внешнего сигнала для подключения замыкающих устройств
PDRYCB500 - модуль внешнего сигнала для обмена данными с другим контроллером с помощью внешних сигналов или по протоколу RS485 (шлюз для протокола Modbus RTU)

НАСТЕННЫЙ ТИП

STANDARD

- Классический дизайн
- Wi-Fi управление
- Низкий уровень шума
- Быстрое охлаждение / нагрев
- Четырёхсторонний воздушный поток
- Система автоочистки
- Фильтр глубокой очистки
- Скрытый дисплей



PM05SP / PM07SP / PM09SP / PM12SP /
PM15SP / PM18SP / PM24SP

ИК ПДУ
В комплекте



19 дБ



Wi-Fi



ВНУТРЕННИЙ БЛОК			PM05SP.NSJR0	PM07SP.NSJR0	PM09SP.NSJR0	PM12SP.NSJR0	PM15SP.NSJR0	PM18SP.NSKR0	PM24SP.NSKR0	
Производительность	Охлаждение / Нагрев	Ном.	кВт	1,5 / 1,6	2,1 / 2,3	2,5 / 3,2	3,5 / 3,8	4,2 / 5,4	5,0 / 5,8	6,6 / 7,5
Потребляемая мощность		Мин./Ном./Макс.	Вт	11 / 16 / 30	11 / 17 / 30	11 / 18 / 30	11 / 19 / 30	12 / 21 / 30	26 / 39 / 60	27 / 45 / 60
Рабочий ток		Мин./Ном./Макс.	А	0,10 / 0,13 / 0,20	0,10 / 0,14 / 0,20	0,10 / 0,16 / 0,20	0,10 / 0,17 / 0,20	0,12 / 0,18 / 0,20	0,22 / 0,28 / 0,40	0,24 / 0,33 / 0,40
Электропитание			В / Ø / Гц	220-240 / 1 / 50	220-240 / 1 / 50	220-240 / 1 / 50	220-240 / 1 / 50	220-240 / 1 / 50	220-240 / 1 / 50	220-240 / 1 / 50
Расход воздуха		Выс. / Ср. / Низк.	м³/мин.	8,3 / 6,7 / 5,6	8,6 / 7,2 / 5,6	9,2 / 7,4 / 5,6	9,6 / 8,1 / 5,6	10,0 / 8,5 / 6,1	14,2 / 11,3 / 9,9	15,2 / 12,7 / 10,2
Уровень шума			дБ(А)	19 / 27 / 31 / 34 / 44	19 / 27 / 32 / 35 / 44	19 / 27 / 33 / 36 / 44	19 / 27 / 35 / 40 / 44	19 / 29 / 36 / 41 / 44	31 / 35 / 38 / 44 / 48	31 / 36 / 42 / 47 / 49
Дегидратация			л/ч	0,9	0,9	1,1	1,2	1,2	1,9	2,6
Габаритные размеры		Ш. x В. x Г.	мм	837 x 308 x 189	837 x 308 x 189	837 x 308 x 189	837 x 308 x 189	837 x 308 x 189	998 x 345 x 210	998 x 345 x 210
Масса нетто			кг	8,7	8,7	8,7	8,7	8,7	12,0	12,0
Диаметры трубопроводов	Жидкость		мм (дюйм)	Ø 6,35 (1/4)	Ø 6,35 (1/4)	Ø 6,35 (1/4)	Ø 6,35 (1/4)	Ø 6,35 (1/4)	Ø 6,35 (1/4)	Ø 6,35 (1/4)
	Газ		мм (дюйм)	Ø 9,52 (3/8)	Ø 9,52 (3/8)	Ø 9,52 (3/8)	Ø 9,52 (3/8)	Ø 9,52 (3/8)	Ø 12,7 (1/2)	Ø 12,7 (1/2)
	Дренаж		мм	Ø 16	Ø 16	Ø 16	Ø 16	Ø 16	Ø 16	Ø 16

Аксессуары:

PREMTB001 / PREMTBB01 - стандартный проводной пульт (белый / черный)
PREMTB100 / PREMTBB10 - обновленный стандартный проводной пульт (белый / черный)

PDRYCB400 - модуль внешнего сигнала для подключения замыкающих устройств
PDRYCB500 - модуль внешнего сигнала для обмена данными с другим контроллером с помощью внешних сигналов или по протоколу RS485 (шлюз для протокола Modbus RTU)



Загрузите и установите приложение "LG ThinQ" из Google Play Market или Appstore

LG ThinQ



Как это работает

Встроенный Wi-Fi модуль

О наличии модуля говорит надпись "LG ThinQ" на вашем кондиционере.



Wi-Fi модуль обеспечивает инновационные технологии комфорта у вас дома.



Простая регистрация и вход

Следуйте простым шагам при установке и активации приложения LG ThinQ.



Возможности Wi-Fi управления

Каждый член вашей семьи может выбрать необходимые настройки управления кондиционером (желаемую температуру, скорость вентилятора и т.д.) и сохранить в своем приложении для того, чтобы очень просто использовать их позднее.

Управление кондиционером с разных устройств



Управление разными кондиционерами одним устройством



* Может управляться несколькими пользователями, но не одновременно

Ключевые особенности

LG ThinQ™ приложение с широким спектром функций управления и мониторинга

Включите вашу сплит-систему по пути домой. По приезду LG создаст идеальный микроклимат специально для вас.

Контроль над потреблением электроэнергии в ваших руках.

Не беспокойтесь, если забудете выключить сплит-систему. Включайте и выключайте сплит-систему дистанционно.

Контролируйте работу вашей сплит-системы и оперативно связывайтесь с технической поддержкой при помощи приложения LG ThinQ.

Голосовое управление для лучшей жизни

- Очень интуитивно: никогда не было так просто управлять устройством
- Экономия времени: больше не ищите пульт дистанционного управления, просто говорите
- Доступно для всех возрастов: повысьте свой комфорт

Голосовое управление поможет управлять кондиционером с большим удобством и сэкономить время

Не знаете, куда положили пульт от кондиционера? Не беда! Модели LG DUAL COOL LG ThinQ™ совместимы с умными колонками AI (искусственный интеллект), такими как LG или Яндекс Алиса. С этого момента можно забыть о кнопках, просто говорите!

Шаг 1

Задайте команду умной колонке.

Шаг 2

Искусственный интеллект изменяет команду с голоса на текст.

Шаг 3

Распознанная команда поступает на сервер LG и передается на устройство через приложение.

Шаг 4

Сервер LG активирует функцию прибора.

КОНСОЛЬНЫЙ ТИП

- Низкий уровень шума
- Компактные размеры
- Распределение воздуха по полу в режиме нагрева
- 5 ступеней управления жалюзи
- Фильтр глубокой очистки
- Встроенный ИК приемник
- Сделано в Южной Корее



CQ09 / CQ12 / CQ18



ИК ПДУ
В комплекте



Сделано в Корее

ВНУТРЕННИЙ БЛОК				CQ09.NA0R0	CQ12.NA0R0	CQ18.NA0R0
Производительность	Охлаждение / Нагрев	Ном.	кВт	2,6 / 2,9	3,5 / 3,9	5,3 / 5,8
Потребляемая мощность		Ном.	Вт	20 x 1	20 x 1	20 x 2
Рабочий ток		Ном.	А	0,6	0,6	0,7
Электропитание			В / ф / Гц	220-240 / 1 / 50	220-240 / 1 / 50	220-240 / 1 / 50
Расход воздуха		Выс. / Сред. / Низк.	м ³ /мин.	8,5 / 6,7 / 5,0	9,0 / 6,9 / 5,2	10,1 / 8,6 / 7,2
Уровень шума			дБ(А)	27 / 32 / 38	27 / 32 / 39	35 / 39 / 44
Габаритные размеры		Ш. x В. x Г.	мм	700 x 600 x 210	700 x 600 x 210	700 x 600 x 210
Масса	Нетто		кг	14,0	14,0	14,0
Диаметры трубопроводов	Жидкость		мм (дюйм)	Ø 6,35 (1/4)	Ø 6,35 (1/4)	Ø 6,35 (1/4)
	Газ		мм (дюйм)	Ø 9,52 (3/8)	Ø 9,52 (3/8)	Ø 12,7 (1/2)
	Дренаж		мм	Ø 16	Ø 16	Ø 16

ОХЛАЖДЕНИЕ

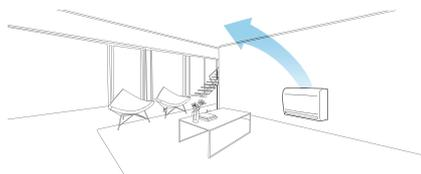

НАГРЕВ (РЕЖИМ 1)

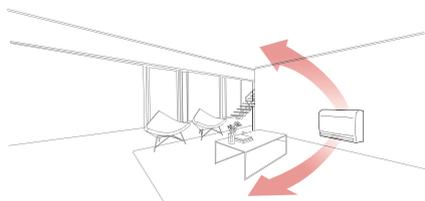

НАГРЕВ (РЕЖИМ 2)

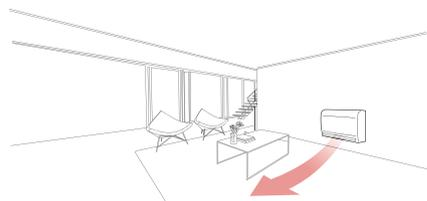

Совместимые аксессуары:



Проводной ПДУ
PREMTB100



Проводной ПДУ
PREMTBB10



Проводной ПДУ
PREMTB001



Проводной ПДУ
PREMTBB01



Модуль внешнего сигнала
PDRYCB400



ИК ПДУ
PWLSSB21H

КАССЕТНЫЙ ОДНОПОТОЧНЫЙ ТИП



MT09R / MT11R



Проводной ПДУ
PREMTB001
в комплекте



Сделано в Корее

- Минимальные габариты блока по высоте
- 6-ступенчатое управление лопастью
- Упрощенный монтаж
- Фильтр глубокой очистки
- Встроенный ИК приемник
- Встроенный дренажный насос
- Сделано в Южной Корее
- Совместим с Wi-Fi модулем PWFMMDD200 (опция)

ВНУТРЕННИЙ БЛОК				MT09R.NU1	MT11R.NU1	
Производительность	Охлаждение / Нагрев	Ном.	кВт	2,6 / 2,9	3,5 / 3,9	
Потребляемая мощность		Ном.	Вт	20	20	
Рабочий ток		Ном.	А	0,2	0,2	
Электропитание			В / ϕ / Гц	220-240 / 1 / 50	220-240 / 1 / 50	
Расход воздуха		Выс. / Сред. / Низк.	м ³ /мин.	7,5 / 7,3 / 6,8	8,1 / 7,4 / 7,0	
Уровень шума			дБ(А)	32 / 34 / 36	33 / 36 / 37	
Дегидратация			л/ч	1,1	1,2	
Габаритные размеры		Ш. x В. x Г.	мм	860 x 132 x 450	860 x 132 x 450	
Масса нетто			кг	11,7	11,7	
Диаметры трубопроводов	Жидкость		мм (дюйм)	ϕ 6,35 (1/4)	ϕ 6,35 (1/4)	
	Газ		мм (дюйм)	ϕ 9,52 (3/8)	ϕ 9,52 (3/8)	
	Дренаж		мм	ϕ 25	ϕ 25	
Фронтальная панель	Модель			PT-UUC1	PT-UUC1	
	Цвет			Белый	Белый	
	Габаритные размеры		Ш. x В. x Г.	мм	1100 x 34 x 500	1100 x 34 x 500
	Масса нетто		кг	4,4	4,4	

Совместимые аксессуары:



Проводной ПДУ
PREMTB100



Проводной ПДУ
PREMTB10



Проводной ПДУ
PREMTB001



Проводной ПДУ
PREMTB001



Модуль внешнего сигнала
PDRYCB400 / PDRYCB500



ИК ПДУ
PWLSSB21H

КАССЕТНЫЙ 4-ПОТОЧНЫЙ ТИП



MT06R / MT08R / CT09R
CT12R / CT18R / CT24R



Проводной ПДУ
PREMTB001
в комплекте



Сделано в Корее

ВНУТРЕННИЙ БЛОК				MT06R.NR0	MT08R.NR0	CT09R.NR0	CT12R.NR0	CT18R.NQ0	CT24R.NP0
Производительность	Охлаждение / Нагрев	Ном.	кВт	1,5 / 1,6	2,1 / 2,3	2,5 / 3,2	3,5 / 4,0	5,0 / 5,8	7,0 / 8,0
Потребляемая мощность		Мин. / Ном. / Макс.	Вт	10 / 20 / 20	10 / 20 / 20	10 / 20 / 20	10 / 20 / 20	10 / 30 / 40	20 / 50 / 60
Рабочий ток		Ном.	А	0,4	0,4	0,4	0,4	0,4	0,6
Электропитание			В / Ø / Гц	220-240 / 1 / 50	220-240 / 1 / 50	220-240 / 1 / 50	220-240 / 1 / 50	220-240 / 1 / 50	220-240 / 1 / 50
Расход воздуха		Выс. / Сред. / Низк.	м³/мин.	7,5 / 6,0 / 5,0	7,5 / 6,0 / 5,0	8,5 / 7,0 / 6,0	9,5 / 8,0 / 7,0	13,0 / 12,0 / 11,0	17,0 / 15,0 / 13,0
Уровень шума			дБ(А)	24 / 27 / 31	24 / 27 / 31	30 / 33 / 36	32 / 35 / 38	36 / 39 / 41	34 / 36 / 38
Дегидратация			л/ч	0,8	1,0	1	1	2,0	2
Габаритные размеры		Ш. x В. x Г.	мм	570 x 214 x 570	570 x 214 x 570	570 x 214 x 570	570 x 214 x 570	570 x 256 x 570	840 x 204 x 840
Масса нетто			кг	11,7	11,7	14	14	14	20
Диаметры трубопроводов	Жидкость		мм (дюйм)	Ø 6,35 (1/4)	Ø 6,35 (1/4)	Ø 6,35 (1/4)	Ø 6,35 (1/4)	Ø 6,35 (1/4)	Ø 9,52 (3/8) Ø6,35 (1/4)*
	Газ		мм (дюйм)	Ø 9,52 (3/8)	Ø 9,52 (3/8)	Ø 9,52 (3/8)	Ø 9,52 (3/8)	Ø 12,7 (1/2)	Ø15,88 (5/8) Ø12,7 (1/2)*
	Дренаж		мм	Ø 25	Ø 25	Ø 25	Ø 25	Ø 25	Ø 25
Фронтальная панель	Модель			PT-QCHW0	PT-QCHW0	PT-QCHW0	PT-QCHW0	PT-QCHW0	PT-MCHW0
	Цвет			Белый	Белый	Белый	Белый	Белый	Белый
	Габаритные размеры		Ш. x В. x Г.	мм	620 x 34 x 620	620 x 34 x 620	620 x 20 x 620	620 x 20 x 620	620 x 20 x 620
	Масса нетто		кг	3,0	3,0	3,0	3,0	3,0	6

* Для подключения блока CT24R к наружному блоку мульти сплит-системы или блоку-распределителю необходимо использовать переходники, поставляемые в комплекте с внутренним блоком. При этом переходник с 3/8" на 1/4" устанавливается на жидкостной порт внутреннего блока; переходник с 3/8" на 1/2" устанавливается на газовый порт наружного блока или блока-распределителя; переходник с 5/8" на 1/2" устанавливается на газовый порт внутреннего блока. Соединительные трубопроводы прокладываются следующих типоразмеров: газовый трубопровод 1/2", жидкостный трубопровод 1/4".

Совместимые аксессуары:



Проводной ПДУ
PREMTB100



Проводной ПДУ
PREMTBB10



Проводной ПДУ
PREMTB001



Проводной ПДУ
PREMTBB01



Модуль внешнего сигнала
PDRYCB400 / PDRYCB500



ИК ПДУ
PWLSSB21H

КАНАЛЬНЫЙ НИЗКОНАПОРНЫЙ ТИП



CL09R / CL12R / CL18R / CL24R



Проводной ПДУ
PREMTB001
в комплекте



Сделано в Корее



- Регулируемый напор вентилятора - поддержание расхода воздуха и уровня шума на уровне расчетного значения независимо от напора вентилятора
- Низкий уровень шума
- Компактные размеры
- Фильтр глубокой очистки
- Встроенный дренажный насос
- Сделано в Южной Корее
- Совместим с Wi-Fi модулем PWFMD200 (опция)

ВНУТРЕННИЙ БЛОК				CL09R.N20	CL12R.N20	CL18R.N20	CL24R.N30
Производительность	Охлаждение / Нагрев	Ном.	кВт	2,5 / 3,2	3,5 / 4,0	5,0 / 5,8	7,0 / 8,0
Потребляемая мощность	ВСД 25 Па	Мин. / Макс.	Вт	80 / 95	80 / 95	95 / 120	90 / 150
	ВСД 50 Па	Мин. / Макс.	Вт	80 / 100	80 / 100	100 / 140	110 / 160
Рабочий ток		Ном.	А	0,80	0,80	1,00	1,00
Электропитание			В / Ø / Гц	220-240 / 1 / 50	220-240 / 1 / 50	220-240 / 1 / 50	220-240 / 1 / 50
Расход воздуха		Выс. / Сред. / Низк.	м³/мин.	10,0 / 8,5 / 7,0	10,0 / 8,5 / 7,0	15,0 / 12,5 / 10,0	20,0 / 16,0 / 12,0
Уровень шума	Охлаждение	Выс. / Сред. / Низк.	дБ(А)	27 / 28 / 31	27 / 28 / 31	31 / 34 / 36	32 / 35 / 39
Напор вентилятора	Заводские настройки		Па	24,5 (0 - 50)	24,5 (0 - 50)	24,5 (0 - 50)	24,5 (0 - 50)
Дегидратация			л/ч	0	1	2	3
Габаритные размеры		Ш. x В. x Г.	мм	900 x 190 x 700	900 x 190 x 700	900 x 190 x 700	1100 x 190 x 700
Масса нетто			кг	24	24	24	27
Диаметры трубопроводов	Жидкость		мм (дюйм)	Ø 6,35 (1/4)	Ø 6,35 (1/4)	Ø 6,35 (1/4)	Ø 9,52 (3/8) Ø 6,35 (1/4)*
	Газ		мм (дюйм)	Ø 9,52 (3/8)	Ø 9,52 (3/8)	Ø 12,7 (1/2)	Ø 15,88 (5/8) Ø 12,7 (1/2)*
	Дренаж		мм	Ø 25	Ø 25	Ø 25	Ø 25

* Для подключения блока CL24R к наружному блоку мульти сплит-системы или блоку-распределителю необходимо использовать переходники, поставляемые в комплекте с внутренним блоком. При этом переходник с 3/8" на 1/4" устанавливается на жидкостной порт внутреннего блока; переходник с 3/8" на 1/2" устанавливается на газовый порт наружного блока или блока-распределителя; переходник с 5/8" на 1/2" устанавливается на газовый порт внутреннего блока. Соединительные трубопроводы прокладываются следующих типоразмеров: газовый трубопровод 1/2", жидкостный трубопровод 1/4".

Совместимые аксессуары:



Проводной ПДУ
PREMTB100



Проводной ПДУ
PREMTB100



Проводной ПДУ
PREMTB001



Проводной ПДУ
PREMTB001



Модуль внешнего сигнала
PDRYCB400 / PDRYCB500



ИК ПДУ
PWLSSB21H

КАНАЛЬНЫЙ СРЕДНЕ / ВЫСОКОНАПОРНЫЙ ТИП

- Регулируемый напор вентилятора - поддержание расхода воздуха и уровня шума на уровне расчетного значения независимо от напора вентилятора
- Фильтр глубокой очистки
- Дренажный насос - опция (ABDPG)
- Возможность независимого кондиционирования до 4-х помещений с помощью зонального контроллера - опция
- Возможность кондиционирования до 9-ти зон (9 воздуховодов) с одинаковыми температурными параметрами
- Сделано в Южной Корее
- Совместим с Wi-Fi модулем PWFMD200 (опция)

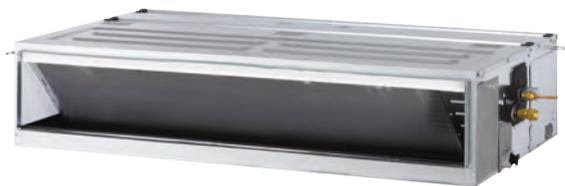

CM18R / CM24R



Проводной ПДУ
PREMTB001
в комплекте



Сделано в Корее

ВНУТРЕННИЙ БЛОК				CM18R.N10	CM24R.N10
Производительность	Охлаждение / Нагрев	Ном.	кВт	5.0 / 5.8	7.0 / 8.0
Потребляемая мощность	ВСД 25 Па	Мин. / Макс.	Вт	50 / 80	50 / 90
	ВСД 50 Па	Мин. / Макс.	Вт	90 / 160	100 / 180
Рабочий ток		Ном.	А	1.60	1.60
Электропитание			В / ϕ / Гц	220-240 / 1 / 50	220-240 / 1 / 50
Напор вентилятора	Заводские настройки		Па	58.8 (25 - 147)	58.8 (25 - 147)
Расход воздуха		Выс. / Сред. / Низк.	м ³ /мин.	16.5 / 14.5 / 13.0	18.0 / 16.5 / 14.5
Уровень шума			дБ(А)	30 / 32 / 34	32 / 34 / 35
Дегидратация			л/ч	1	2
Габаритные размеры		Ш. x В. x Г.	мм	900 x 270 x 700	900 x 270 x 700
Масса	Нетто		кг	26	26
	Жидкость		мм (дюйм)	ϕ 6.35 (1/4)	ϕ 9.52 (3/8) ϕ 6.35 (1/4)*
Диаметры трубопроводов	Газ		мм (дюйм)	ϕ 12.7 (1/2)	ϕ 15.88 (5/8) ϕ 12.7 (1/2)*
	Дренаж		мм	ϕ 25	ϕ 25

* Для подключения блока CM24R к наружному блоку мульти сплит-системы или блоку-распределителю необходимо использовать переходники, поставляемые в комплекте с внутренним блоком. При этом переходник с 3/8" на 1/4" устанавливается на жидкостной порт внутреннего блока; переходник с 3/8" на 1/2" устанавливается на газовый порт наружного блока или блока-распределителя; переходник с 5/8" на 1/2" устанавливается на газовый порт внутреннего блока. Соединительные трубопроводы прокладываются следующих типоразмеров: газовый трубопровод 1/2", жидкостный трубопровод 1/4".

Совместимые аксессуары:



Проводной ПДУ
PREMTB100



Проводной ПДУ
PREMTB10



Проводной ПДУ
PREMTB001



Проводной ПДУ
PREMTB01



Модуль внешнего сигнала
PDRYCB400 / PDRYCB500



ИК ПДУ
PWLSSB21H



БЛОКИ-РАСПРЕДЕЛИТЕЛИ И РАЗВЕТВИТЕЛИ

Блок-распределитель

PMBD3620, PMBD3630, PMBD3640

Технологичный монтаж с помощью различных блоков-распределителей

Для	2-х внутренних блоков	3-х внутренних блоков	4-х внутренних блоков
Блок-распределитель	 PMBD3620	 PMBD3630	 PMBD3640

С помощью блоков-распределителей различного типа можно существенно упростить монтаж системы на любом объекте

Возможности

- Распределение хладагента к нескольким внутренним блокам
- 3 модели (на 2, 3 или 4 внутренних блока)
- Электронный расширительный вентиль
- Управляющая печатная плата внутри блока
- Внутренняя изоляция (предотвращает возможные утечки)
- Резьбовые соединения гарантируют простую и чистую установку
- Компактный низкопрофильный дизайн
- Упрощенный монтаж



Без сварки



Только резьбовые соединения

Технические характеристики

МОДЕЛЬ			PMBD3620	PMBD3630	PMBD3640
Присоединяемые внутренние блоки	Кол-во внутренних блоков		1 - 2	1 - 3	1 - 4
	Производительность	кБТЕ/ч	5 / 7 / 9 / 12 / 15 / 18 / 24	5 / 7 / 9 / 12 / 15 / 18 / 24	5 / 7 / 9 / 12 / 15 / 18 / 24
Электропитание		В / ø / Гц	220-240 / 1 / 50	220-240 / 1 / 50	220-240 / 1 / 50
Потребляемая мощность	Ном.	Вт	10	10	10
Рабочий ток	Ном.	А	0,05	0,05	0,05
Габаритные размеры	Ш. х В. х Г.	мм	302 × 143 × 252	302 × 143 × 252	302 × 143 × 252
Масса нетто		кг	4,8	4,9	5,0
Диаметры трубопроводов (к наружному блоку)	Жидкость	мм (дюймы)	ø 9,52 (3/8)	ø 9,52 (3/8)	ø 9,52 (3/8)
	Газ	мм (дюймы)	ø 19,05 (3/4)	ø 19,05 (3/4)	ø 19,05 (3/4)
Диаметры трубопроводов (к внутреннему блоку)	Жидкость	мм (дюймы)	ø 6,35 (1/4) × 2	ø 6,35 (1/4) × 3	ø 6,35 (1/4) × 4
	Газ	мм (дюймы)	ø 9,52 (3/8) × 2	ø 9,52 (3/8) × 3	ø 9,52 (3/8) × 4
Принадлежности	Кронштейн	шт.	4	4	4
	Винт	шт.	8	8	8
	Инструкция	шт.	1	1	1

Примечания:

1. Трубное соединение должно соответствовать размеру трубок подключаемого внутреннего блока. Используйте переходники из комплекта поставки внутреннего блока для изменения диаметра трубопроводов (для моделей СТ24R | CM24R | CL24R).
2. Блок-распределитель должен быть установлен в помещении.

Разветвители

PMBL5620 (на 2 блока-распределителя) | PMBL1203F0 (на 3 блока-распределителя)



Возможности

- Разветвители значительно упрощают монтаж систем Multi FDX
- В модельном ряду представлены разветвители для газа и жидкости
- Изоляционный материал для изоляции разветвителей входит в комплект поставки

Гидравлическая схема

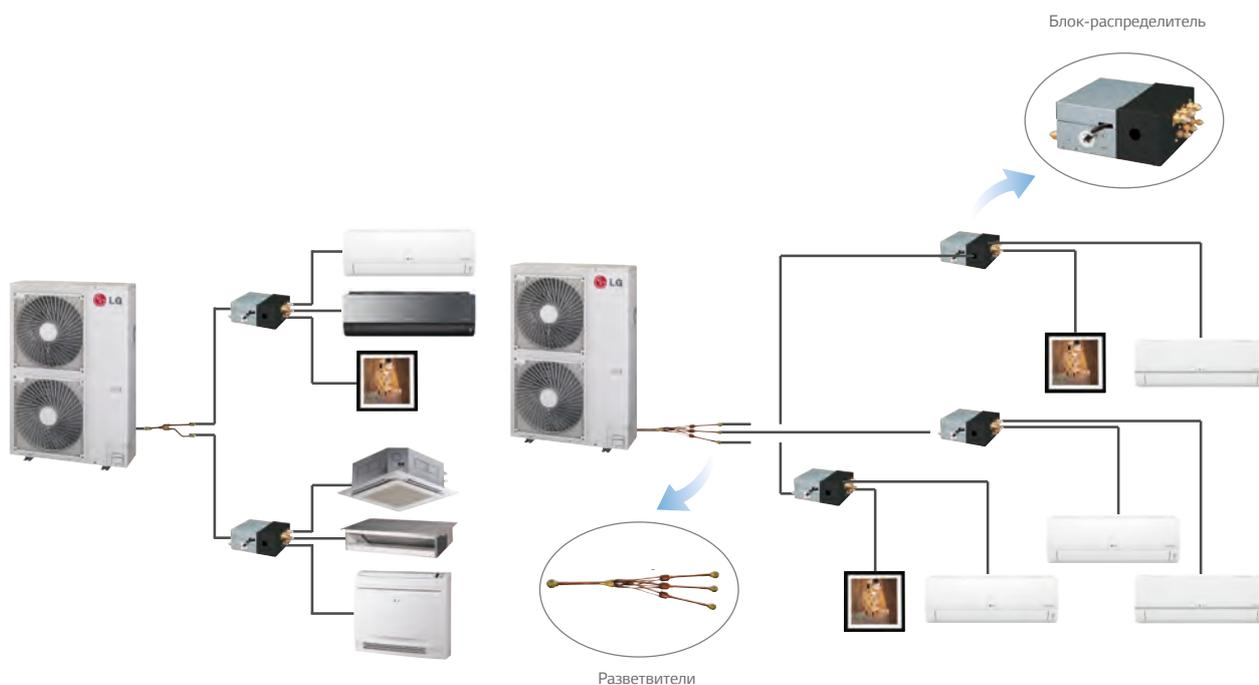

Технические характеристики

(Ед. изм. : мм)

Модель	Количество объединяемых блоков-распределителей	Разветвители	
		Газ	Жидкость
PMBL5620	2 блока		
PMBL1203F0	3 блока		

ОХЛАЖДЕНИЕ

РЕЖИМ РАБОТЫ	КОМБИНАЦИИ ВНУТРЕННИХ БЛОКОВ (КБТЕ/Ч)			ПРОИЗВОДИТЕЛЬНОСТЬ (КВТ)		ОБЩАЯ ПРОИЗВОДИТЕЛЬНОСТЬ						ПОТРЕБЛЯЕМАЯ МОЩНОСТЬ (Вт)		
						МИН.		НОМ.		МАКС.				
	БЛОК А	БЛОК В	ВСЕГО	БЛОК А	БЛОК В	БТЕ/Ч	КВТ	БТЕ/Ч	КВТ	БТЕ/Ч	КВТ	МИН.	НОМ.	МАКС.
1 Блок	5	-	5	1.5	-	3,000	0.9	5,000	1.5	5,750	1.7	229	386	483
	7	-	7	2.1	-	4,200	1.2	7,000	2.1	8,050	2.4	307	547	692
	9	-	9	2.6	-	5,400	1.6	9,000	2.6	10,350	3.0	412	684	875
	12	-	12	3.5	-	7,200	2.1	12,000	3.5	13,800	4.0	547	937	1,190
2 Блока	5	5	10	1.5	1.5	6,000	1.8	10,000	2.9	11,500	3.4	419	691	900
	5	7	12	1.5	2.1	7,200	2.1	12,000	3.5	13,800	4.0	492	843	1,120
	5	9	14	1.5	2.6	8,400	2.5	14,000	4.1	16,100	4.7	591	1,000	1,379
	7	7	14	2.1	2.1	8,400	2.5	14,000	4.1	16,100	4.7	591	1,000	1,379
	7	9	16	2.1	2.6	8,400	2.5	14,000	4.1	16,100	4.7	591	1,000	1,379
	5	12	17	1.5	3.5	8,400	2.5	14,000	4.1	16,100	4.7	591	1,000	1,379
	9	9	18	2.6	2.6	8,400	2.5	14,000	4.1	16,100	4.7	591	1,000	1,379
	7	12	19	2.1	3.5	8,400	2.5	14,000	4.1	16,100	4.7	591	1,000	1,379
9	12	21	2.6	3.5	8,400	2.5	14,000	4.1	16,100	4.7	591	1,000	1,379	

Примечания:

1. Производительность охлаждения указана для следующих условий: температура в помещении 27 °С СТ / 19 °С ВТ; температура наружного воздуха 35 °С СТ.
2. Производительность нагрева указана для следующих условий: температура в помещении 20 °С СТ; температура наружного воздуха 7 °С СТ / 6 °С СТ.
3. Общая производительность подключенных внутренних блоков не должна превышать 21 кВт/ч.
4. К наружному блоку должно быть подключено минимум два внутренних блока.

НАГРЕВ

РЕЖИМ РАБОТЫ	КОМБИНАЦИИ ВНУТРЕННИХ БЛОКОВ (КБТЕ/Ч)			ПРОИЗВОДИТЕЛЬНОСТЬ (КВТ)		ОБЩАЯ ПРОИЗВОДИТЕЛЬНОСТЬ						ПОТРЕБЛЯЕМАЯ МОЩНОСТЬ (Вт)		
						МИН.		НОМ.		МАКС.				
	БЛОК А	БЛОК В	ВСЕГО	БЛОК А	БЛОК В	БТЕ/Ч	КВТ	БТЕ/Ч	КВТ	БТЕ/Ч	КВТ	МИН.	НОМ.	МАКС.
1 Блок	5	-	5	1.6	-	3,300	1.0	5,500	1.6	6,050	1.8	235	380	472
	7	-	7	2.5	-	5,040	1.5	8,400	2.5	9,240	2.7	355	604	721
	9	-	9	3.2	-	6,480	1.9	10,800	3.2	11,880	3.5	454	784	949
	12	-	12	3.9	-	7,920	2.3	13,200	3.9	14,520	4.3	554	969	1,185
2 Блока	5	5	10	1.6	1.6	6,600	1.9	11,000	3.2	12,100	3.5	408	706	854
	5	7	12	1.6	2.5	7,920	2.3	13,200	3.9	14,520	4.3	498	872	1,066
	5	9	14	1.6	3.2	9,600	2.8	16,000	4.7	18,400	5.4	613	1,068	1,451
	7	7	14	2.5	2.5	9,600	2.8	16,000	4.7	18,400	5.4	613	1,068	1,451
	7	9	16	2.5	3.2	9,600	2.8	16,000	4.7	18,400	5.4	613	1,068	1,451
	5	12	17	1.6	3.9	9,600	2.8	16,000	4.7	18,400	5.4	613	1,068	1,451
	9	9	18	3.2	3.2	9,600	2.8	16,000	4.7	18,400	5.4	613	1,068	1,451
	7	12	19	2.5	3.9	9,600	2.8	16,000	4.7	18,400	5.4	613	1,068	1,451
9	12	21	3.2	3.9	9,600	2.8	16,000	4.7	18,400	5.4	613	1,068	1,451	

Примечания:

1. Производительность охлаждения указана для следующих условий: температура в помещении 27 °С СТ / 19 °С ВТ; температура наружного воздуха 35 °С СТ.
2. Производительность нагрева указана для следующих условий: температура в помещении 20 °С СТ; температура наружного воздуха 7 °С СТ / 6 °С СТ.
3. Общая производительность подключенных внутренних блоков не должна превышать 21 кВт/ч.
4. К наружному блоку должно быть подключено минимум два внутренних блока.

ОХЛАЖДЕНИЕ

РЕЖИМ РАБОТЫ	КОМБИНАЦИИ ВНУТРЕННИХ БЛОКОВ (КБТЕ/Ч)			ПРОИЗВОДИТЕЛЬНОСТЬ (КВТ)		ОБЩАЯ ПРОИЗВОДИТЕЛЬНОСТЬ						ПОТРЕБЛЯЕМАЯ МОЩНОСТЬ (ВТ)		
	БЛОК А	БЛОК В	ВСЕГО	БЛОК А	БЛОК В	МИН.		НОМ.		МАКС.		МИН.	НОМ.	МАКС.
						БТЕ/Ч	КВТ	БТЕ/Ч	КВТ	БТЕ/Ч	КВТ			
1 Блок	5	-	5	1.5	-	3,000	0.9	5,000	1.5	5,750	1.7	229	386	483
	7	-	7	2.1	-	4,200	1.2	7,000	2.1	8,050	2.4	307	547	692
	9	-	9	2.6	-	5,400	1.6	9,000	2.6	10,350	3.0	412	684	875
	12	-	12	3.5	-	7,200	2.1	12,000	3.5	13,800	4.0	547	937	1,190
	15	-	15	4.4	-	8,520	2.5	14,200	4.2	16,330	4.8	656	1,196	1,588
2 Блока	5	5	10	1.5	1.5	6,000	1.8	10,000	2.9	11,500	3.4	419	691	900
	5	7	12	1.5	2.1	7,200	2.1	12,000	3.5	13,800	4.0	492	843	1,071
	5	9	14	1.5	2.6	8,400	2.5	14,000	4.1	16,100	4.7	591	1,000	1,379
	7	7	14	2.1	2.1	8,400	2.5	14,000	4.1	16,100	4.7	591	1,000	1,379
	7	9	16	2.1	2.6	9,600	2.8	16,000	4.7	18,400	5.4	665	1,253	1,699
	5	12	17	1.5	3.5	9,600	2.8	16,000	4.7	18,400	5.4	665	1,253	1,699
	9	9	18	2.6	2.6	9,600	2.8	16,000	4.7	18,400	5.4	665	1,253	1,699
	7	12	19	2.1	3.5	9,600	2.8	16,000	4.7	18,400	5.4	665	1,253	1,699
	5	15	20	1.5	4.4	9,600	2.8	16,000	4.7	18,400	5.4	665	1,253	1,699
	9	12	21	2.6	3.5	9,600	2.8	16,000	4.7	18,400	5.4	665	1,253	1,699
	7	15	22	2.1	4.4	9,600	2.8	16,000	4.7	18,400	5.4	665	1,253	1,699
	9	15	24	2.6	4.4	9,600	2.8	16,000	4.7	18,400	5.4	665	1,253	1,699
	12	12	24	3.5	3.5	9,600	2.8	16,000	4.7	18,400	5.4	665	1,253	1,699

Примечания:

1. Производительность охлаждения указана для следующих условий: температура в помещении 27 °С СТ / 19 °С ВТ; температура наружного воздуха 35 °С СТ.
2. Производительность нагрева указана для следующих условий: температура в помещении 20 °С СТ; температура наружного воздуха 7 °С СТ / 6 °С СТ.
3. Общая производительность подключенных внутренних блоков не должна превышать 24 кВт/ч.
4. К наружному блоку должно быть подключено минимум два внутренних блока.

НАГРЕВ

РЕЖИМ РАБОТЫ	КОМБИНАЦИИ ВНУТРЕННИХ БЛОКОВ (КБТЕ/Ч)			ПРОИЗВОДИТЕЛЬНОСТЬ (КВТ)		ОБЩАЯ ПРОИЗВОДИТЕЛЬНОСТЬ						ПОТРЕБЛЯЕМАЯ МОЩНОСТЬ (ВТ)		
	БЛОК А	БЛОК В	ВСЕГО	БЛОК А	БЛОК В	МИН.		НОМ.		МАКС.		МИН.	НОМ.	МАКС.
						БТЕ/Ч	КВТ	БТЕ/Ч	КВТ	БТЕ/Ч	КВТ			
1 Блок	5	-	5	1.6	-	3,300	1.0	5,500	1.6	6,050	1.8	235	380	472
	7	-	7	2.5	-	5,040	1.5	8,400	2.5	9,240	2.7	355	604	721
	9	-	9	3.2	-	6,480	1.9	10,800	3.2	11,880	3.5	454	758	920
	12	-	12	3.9	-	7,920	2.3	13,200	3.9	14,520	4.3	554	942	1,155
	15	-	15	4.8	-	9,900	2.9	16,500	4.8	18,150	5.3	706	1,187	1,504
2 Блока	5	5	10	1.6	1.6	6,600	1.9	11,000	3.2	12,100	3.5	408	706	854
	5	7	12	1.6	2.5	7,920	2.3	13,200	3.9	14,520	4.3	498	872	1,066
	5	9	14	1.6	3.2	9,600	2.8	16,000	4.7	18,400	5.4	613	1,068	1,451
	7	7	14	2.5	2.5	9,600	2.8	16,000	4.7	18,400	5.4	613	1,068	1,451
	7	9	16	2.5	3.2	10,800	3.2	18,000	5.3	19,400	5.7	706	1,197	1,652
	5	12	17	1.6	3.9	10,800	3.2	18,000	5.3	19,400	5.7	706	1,197	1,652
	9	9	18	3.2	3.2	10,800	3.2	18,000	5.3	19,400	5.7	706	1,197	1,652
	7	12	19	2.5	3.9	10,800	3.2	18,000	5.3	19,400	5.7	706	1,197	1,652
	5	15	20	1.6	4.8	10,800	3.2	18,000	5.3	19,400	5.7	706	1,197	1,652
	9	12	21	3.2	3.9	10,800	3.2	18,000	5.3	19,400	5.7	706	1,197	1,652
	7	15	22	2.5	4.8	10,800	3.2	18,000	5.3	19,400	5.7	706	1,197	1,652
	9	15	24	3.2	4.8	10,800	3.2	18,000	5.3	19,400	5.7	706	1,197	1,652
	12	12	24	3.9	3.9	10,800	3.2	18,000	5.3	19,400	5.7	706	1,197	1,652

Примечания:

1. Производительность охлаждения указана для следующих условий: температура в помещении 27 °С СТ / 19 °С ВТ; температура наружного воздуха 35 °С СТ.
2. Производительность нагрева указана для следующих условий: температура в помещении 20 °С СТ; температура наружного воздуха 7 °С СТ / 6 °С СТ.
3. Общая производительность подключенных внутренних блоков не должна превышать 24 кВт/ч.
4. К наружному блоку должно быть подключено минимум два внутренних блока.

ОХЛАЖДЕНИЕ

РЕЖИМ РАБОТЫ	КОМБИНАЦИИ ВНУТРЕННИХ БЛОКОВ (КБТЕ/Ч)				ПРОИЗВОДИТЕЛЬНОСТЬ (КВТ)			ОБЩАЯ ПРОИЗВОДИТЕЛЬНОСТЬ						ПОТРЕБЛЯЕМАЯ МОЩНОСТЬ (ВТ)		
	БЛОК-А	БЛОК-В	БЛОК-С	ВСЕГО	БЛОК-А	БЛОК-В	БЛОК-С	МИН.		НОМ.		МАКС.		МИН.	НОМ.	МАКС.
								БТЕ/Ч	КВТ	БТЕ/Ч	КВТ	БТЕ/Ч	КВТ			
1 Блок	5	-	-	5	1.5	-	-	3,600	1.1	5,000	1.5	6,000	1.8	256	388	564
	7	-	-	7	2.1	-	-	4,200	1.2	7,000	2.1	8,400	2.5	280	503	667
	9	-	-	9	2.6	-	-	5,400	1.6	9,000	2.6	10,800	3.2	378	633	872
	12	-	-	12	3.5	-	-	7,200	2.1	12,000	3.5	14,400	4.2	503	875	1,179
	15	-	-	15	4.4	-	-	8,520	2.5	14,200	4.2	17,040	5.0	606	1,072	1,366
	18	-	-	18	5.3	-	-	10,800	3.2	18,000	5.3	21,600	6.3	793	1,398	1,890
2 Блока	5	5	-	10	1.5	1.5	-	6,000	1.8	10,000	2.9	12,000	3.5	406	676	914
	5	7	-	12	1.5	2.1	-	7,200	2.1	12,000	3.5	14,400	4.2	478	831	1,120
	5	9	-	14	1.5	2.6	-	8,400	2.5	14,000	4.1	16,800	4.9	576	991	1,335
	7	7	-	14	2.1	2.1	-	8,400	2.5	14,000	4.1	16,800	4.9	576	991	1,335
	7	9	-	16	2.1	2.6	-	9,600	2.8	16,000	4.7	19,200	5.6	651	1,157	1,573
	5	12	-	17	1.5	3.5	-	10,200	3.0	17,000	5.0	20,400	6.0	702	1,242	1,720
	9	9	-	18	2.6	2.6	-	10,800	3.2	18,000	5.3	21,600	6.3	753	1,328	1,842
	7	12	-	19	2.1	3.5	-	10,800	3.2	18,000	5.3	21,600	6.3	753	1,328	1,842
	5	15	-	20	1.5	4.4	-	10,800	3.2	18,000	5.3	21,600	6.3	753	1,328	1,842
	9	12	-	21	2.6	3.5	-	10,800	3.2	18,000	5.3	21,600	6.3	753	1,328	1,842
	7	15	-	22	2.1	4.4	-	10,800	3.2	18,000	5.3	21,600	6.3	753	1,328	1,842
	9	15	-	24	2.6	4.4	-	10,800	3.2	18,000	5.3	21,600	6.3	753	1,328	1,842
	12	12	-	24	3.5	3.5	-	10,800	3.2	18,000	5.3	21,600	6.3	753	1,328	1,842
	9	18	-	27	2.6	5.3	-	10,800	3.2	18,000	5.3	21,600	6.3	753	1,328	1,842
	12	15	-	27	3.5	4.4	-	10,800	3.2	18,000	5.3	21,600	6.3	753	1,328	1,842
12	18	-	30	3.5	5.3	-	10,800	3.2	18,000	5.3	21,600	6.3	753	1,328	1,842	
15	15	-	30	4.4	4.4	-	10,800	3.2	18,000	5.3	21,600	6.3	753	1,328	1,842	
3 Блока	5	5	5	15	1.5	1.5	1.5	9,000	2.6	15,000	4.4	18,000	5.3	571	1,020	1,388
	5	5	7	17	1.5	1.5	2.1	10,200	3.0	17,000	5.0	20,400	6.0	667	1,180	1,634
	5	5	9	19	1.5	1.5	2.6	10,800	3.2	18,000	5.3	21,600	6.3	715	1,262	1,745
	5	7	7	19	1.5	2.1	2.1	10,800	3.2	18,000	5.3	21,600	6.3	715	1,262	1,745
	5	7	9	21	1.5	2.1	2.6	10,800	3.2	18,000	5.3	21,600	6.3	715	1,262	1,745
	7	7	7	21	2.1	2.1	2.1	10,800	3.2	18,000	5.3	21,600	6.3	715	1,262	1,745
	5	5	12	22	1.5	1.5	3.5	10,800	3.2	18,000	5.3	21,600	6.3	715	1,262	1,745
	5	9	9	23	1.5	2.6	2.6	10,800	3.2	18,000	5.3	21,600	6.3	715	1,262	1,745
	7	7	9	23	2.1	2.1	2.6	10,800	3.2	18,000	5.3	21,600	6.3	715	1,262	1,745
	5	7	12	24	1.5	2.1	3.5	10,800	3.2	18,000	5.3	21,600	6.3	715	1,262	1,745
	5	5	15	25	1.5	1.5	4.4	10,800	3.2	18,000	5.3	21,600	6.3	715	1,262	1,745
	7	9	9	25	2.1	2.6	2.6	10,800	3.2	18,000	5.3	21,600	6.3	715	1,262	1,745
	5	9	12	26	1.5	2.6	3.5	10,800	3.2	18,000	5.3	21,600	6.3	715	1,262	1,745
	7	7	12	26	2.1	2.1	3.5	10,800	3.2	18,000	5.3	21,600	6.3	715	1,262	1,745
	5	7	15	27	1.5	2.1	4.4	10,800	3.2	18,000	5.3	21,600	6.3	715	1,262	1,745
	9	9	9	27	2.6	2.6	2.6	10,800	3.2	18,000	5.3	21,600	6.3	715	1,262	1,745
	7	9	12	28	2.1	2.6	3.5	10,800	3.2	18,000	5.3	21,600	6.3	715	1,262	1,745
	5	9	15	29	1.5	2.6	4.4	10,800	3.2	18,000	5.3	21,600	6.3	715	1,262	1,745
	5	12	12	29	1.5	3.5	3.5	10,800	3.2	18,000	5.3	21,600	6.3	715	1,262	1,745
	7	7	15	29	2.1	2.1	4.4	10,800	3.2	18,000	5.3	21,600	6.3	715	1,262	1,745
	9	9	12	30	2.6	2.6	3.5	10,800	3.2	18,000	5.3	21,600	6.3	715	1,262	1,745

Примечания:

1. Производительность охлаждения указана для следующих условий: температура в помещении 27 °С / 19 °С ВТ; температура наружного воздуха 35 °С СТ.
2. Производительность нагрева указана для следующих условий: температура в помещении 20 °С СТ; температура наружного воздуха 7 °С СТ / 6 °С СТ.
3. Общая производительность подключенных внутренних блоков не должна превышать 30 кВт/ч.
4. К наружному блоку должно быть подключено минимум два внутренних блока.

НАГРЕВ

РЕЖИМ РАБОТЫ	КОМБИНАЦИИ ВНУТРЕННИХ БЛОКОВ (КБТЕ/Ч)				ПРОИЗВОДИТЕЛЬНОСТЬ (КВТ)			ОБЩАЯ ПРОИЗВОДИТЕЛЬНОСТЬ						ПОТРЕБЛЯЕМАЯ МОЩНОСТЬ (ВТ)		
	БЛОК-А	БЛОК-В	БЛОК-С	ВСЕГО	БЛОК-А	БЛОК-В	БЛОК-С	МИН.		НОМ.		МАКС.		МИН.	НОМ.	МАКС.
								БТЕ/Ч	КВТ	БТЕ/Ч	КВТ	БТЕ/Ч	КВТ			
1 Блок	5	-	-	5	1.6	-	-	4,000	1.2	5,500	1.6	6,325	1.9	265	394	566
	7	-	-	7	2.5	-	-	5,040	1.5	8,400	2.5	9,660	2.8	335	575	715
	9	-	-	9	3.2	-	-	6,480	1.9	10,800	3.2	12,420	3.6	429	751	941
	12	-	-	12	3.9	-	-	7,920	2.3	13,200	3.9	15,180	4.4	526	935	1,178
	15	-	-	15	4.8	-	-	9,900	2.9	16,500	4.8	18,975	5.6	675	1,183	1,554
	18	-	-	18	5.8	-	-	11,880	3.5	19,800	5.8	22,770	6.7	829	1,472	1,922
2 Блока	5	5	-	10	1.6	1.6	-	7,200	2.1	12,000	3.5	13,800	4.0	453	788	1,005
	5	7	-	12	1.6	2.5	-	8,640	2.5	14,400	4.2	16,560	4.9	546	965	1,265
	5	9	-	14	1.6	3.2	-	10,080	3.0	16,800	4.9	19,320	5.7	665	1,150	1,508
	7	7	-	14	2.5	2.5	-	10,080	3.0	16,800	4.9	19,320	5.7	665	1,150	1,508
	7	9	-	16	2.5	3.2	-	11,520	3.4	19,200	5.6	22,080	6.5	763	1,342	1,761
	5	12	-	17	1.6	3.9	-	12,240	3.6	20,400	6.0	23,460	6.9	813	1,456	1,892
	9	9	-	18	3.2	3.2	-	12,960	3.8	21,600	6.3	24,840	7.3	863	1,542	2,087
	7	12	-	19	2.5	3.9	-	12,960	3.8	21,600	6.3	24,840	7.3	863	1,542	2,087
	5	15	-	20	1.6	4.8	-	12,960	3.8	21,600	6.3	24,840	7.3	863	1,542	2,087
	9	12	-	21	3.2	3.9	-	12,960	3.8	21,600	6.3	24,840	7.3	863	1,542	2,087
	7	15	-	22	2.5	4.8	-	12,960	3.8	21,600	6.3	24,840	7.3	863	1,542	2,087
	9	15	-	24	3.2	4.8	-	12,960	3.8	21,600	6.3	24,840	7.3	863	1,542	2,087
	12	12	-	24	3.9	3.9	-	12,960	3.8	21,600	6.3	24,840	7.3	863	1,542	2,087
	9	18	-	27	3.2	5.8	-	12,960	3.8	21,600	6.3	24,840	7.3	863	1,542	2,087
	12	15	-	27	3.9	4.8	-	12,960	3.8	21,600	6.3	24,840	7.3	863	1,542	2,087
	12	18	-	30	3.9	5.8	-	12,960	3.8	21,600	6.3	24,840	7.3	863	1,542	2,087
15	15	-	30	4.8	4.8	-	12,960	3.8	21,600	6.3	24,840	7.3	863	1,542	2,087	
3 Блока	5	5	5	15	1.6	1.6	1.6	10,800	3.2	18,000	5.3	20,700	6.1	678	1,196	1,551
	5	5	7	17	1.6	1.6	2.5	12,240	3.6	20,400	6.0	23,460	6.9	772	1,383	1,797
	5	5	9	19	1.6	1.6	3.2	12,960	3.8	21,600	6.3	24,840	7.3	820	1,465	2,001
	5	7	7	19	1.6	2.5	2.5	12,960	3.8	21,600	6.3	24,840	7.3	820	1,465	2,001
	5	7	9	21	1.6	2.5	3.2	12,960	3.8	21,600	6.3	24,840	7.3	820	1,465	2,001
	7	7	7	21	2.5	2.5	2.5	12,960	3.8	21,600	6.3	24,840	7.3	820	1,465	2,001
	5	5	12	22	1.6	1.6	3.9	12,960	3.8	21,600	6.3	24,840	7.3	820	1,465	2,001
	5	9	9	23	1.6	3.2	3.2	12,960	3.8	21,600	6.3	24,840	7.3	820	1,465	2,001
	7	7	9	23	2.5	2.5	3.2	12,960	3.8	21,600	6.3	24,840	7.3	820	1,465	2,001
	5	7	12	24	1.6	2.5	3.9	12,960	3.8	21,600	6.3	24,840	7.3	820	1,465	2,001
	5	5	15	25	1.6	1.6	4.8	12,960	3.8	21,600	6.3	24,840	7.3	820	1,465	2,001
	7	9	9	25	2.5	3.2	3.2	12,960	3.8	21,600	6.3	24,840	7.3	820	1,465	2,001
	5	9	12	26	1.6	3.2	3.9	12,960	3.8	21,600	6.3	24,840	7.3	820	1,465	2,001
	7	7	12	26	2.5	2.5	3.9	12,960	3.8	21,600	6.3	24,840	7.3	820	1,465	2,001
	5	7	15	27	1.6	2.5	4.8	12,960	3.8	21,600	6.3	24,840	7.3	820	1,465	2,001
	9	9	9	27	3.2	3.2	3.2	12,960	3.8	21,600	6.3	24,840	7.3	820	1,465	2,001
	7	9	12	28	2.5	3.2	3.9	12,960	3.8	21,600	6.3	24,840	7.3	820	1,465	2,001
	5	9	15	29	1.6	3.2	4.8	12,960	3.8	21,600	6.3	24,840	7.3	820	1,465	2,001
5	12	12	29	1.6	3.9	3.9	12,960	3.8	21,600	6.3	24,840	7.3	820	1,465	2,001	
7	7	15	29	2.5	2.5	4.8	12,960	3.8	21,600	6.3	24,840	7.3	820	1,465	2,001	
9	9	12	30	3.2	3.2	3.9	12,960	3.8	21,600	6.3	24,840	7.3	820	1,465	2,001	

Примечания:

1. Производительность охлаждения указана для следующих условий: температура в помещении 27 °С / 19 °С ВТ; температура наружного воздуха 35 °С СТ.
2. Производительность нагрева указана для следующих условий: температура в помещении 20 °С СТ; температура наружного воздуха 7 °С СТ / 6 °С СТ.
3. Общая производительность подключенных внутренних блоков не должна превышать 30 кВт/ч.
4. К наружному блоку должно быть подключено минимум два внутренних блока.

ОХЛАЖДЕНИЕ

РЕЖИМ РАБОТЫ	КОМБИНАЦИИ ВНУТРЕННИХ БЛОКОВ (кБТЕ/ч)				ПРОИЗВОДИТЕЛЬНОСТЬ (кВт)			ОБЩАЯ ПРОИЗВОДИТЕЛЬНОСТЬ						ПОТРЕБЛЯЕМАЯ МОЩНОСТЬ (Вт)		
	БЛОК А	БЛОК В	БЛОК С	ВСЕГО	БЛОК А	БЛОК В	БЛОК С	МИН.		НОМ.		МАКС.		МИН.	НОМ.	МАКС.
								БТЕ/ч	кВт	БТЕ/ч	кВт	БТЕ/ч	кВт			
1 Блок	5	-	-	5	1.5	-	-	3,600	1.1	5,000	1.5	6,000	1.8	256	388	564
	7	-	-	7	2.1	-	-	4,200	1.2	7,000	2.1	8,400	2.5	280	503	667
	9	-	-	9	2.6	-	-	5,400	1.6	9,000	2.6	10,800	3.2	378	633	872
	12	-	-	12	3.5	-	-	7,200	2.1	12,000	3.5	14,400	4.2	503	875	1,179
	15	-	-	15	4.4	-	-	8,520	2.5	14,200	4.2	17,040	5.0	606	1,072	1,366
	18	-	-	18	5.3	-	-	10,800	3.2	18,000	5.3	21,600	6.3	793	1,398	1,890
2 Блока	5	5	-	10	1.5	1.5	-	6,000	1.8	10,000	2.9	12,000	3.5	406	676	914
	5	7	-	12	1.5	2.1	-	7,200	2.1	12,000	3.5	14,400	4.2	478	831	1,120
	5	9	-	14	1.5	2.6	-	8,400	2.5	14,000	4.1	16,800	4.9	576	991	1,335
	7	7	-	14	2.1	2.1	-	8,400	2.5	14,000	4.1	16,800	4.9	576	991	1,335
	7	9	-	16	2.1	2.6	-	9,600	2.8	16,000	4.7	19,200	5.6	651	1,157	1,573
	5	12	-	17	1.5	3.5	-	10,200	3.0	17,000	5.0	20,400	6.0	702	1,242	1,720
	9	9	-	18	2.6	2.6	-	10,800	3.2	18,000	5.3	21,600	6.3	753	1,328	1,842
	7	12	-	19	2.1	3.5	-	11,400	3.3	19,000	5.6	22,800	6.7	779	1,430	2,039
	5	15	-	20	1.5	4.4	-	12,000	3.5	20,000	5.9	23,100	6.8	831	1,530	2,091
	9	12	-	21	2.6	3.5	-	12,600	3.7	21,000	6.2	23,100	6.8	884	1,632	2,091
	7	15	-	22	2.1	4.4	-	12,600	3.7	21,000	6.2	23,100	6.8	884	1,632	2,091
	5	18	-	23	1.5	5.3	-	12,600	3.7	21,000	6.2	23,100	6.8	884	1,632	2,091
	9	15	-	24	2.6	4.4	-	12,600	3.7	21,000	6.2	23,100	6.8	884	1,632	2,091
	12	12	-	24	3.5	3.5	-	12,600	3.7	21,000	6.2	23,100	6.8	884	1,632	2,091
	9	18	-	27	2.6	5.3	-	12,600	3.7	21,000	6.2	23,100	6.8	884	1,632	2,091
	12	15	-	27	3.5	4.4	-	12,600	3.7	21,000	6.2	23,100	6.8	884	1,632	2,091
	12	18	-	30	3.5	5.3	-	12,600	3.7	21,000	6.2	23,100	6.8	884	1,632	2,091
	15	15	-	30	4.4	4.4	-	12,600	3.7	21,000	6.2	23,100	6.8	884	1,632	2,091
15	18	-	33	4.4	5.3	-	12,600	3.7	21,000	6.2	23,100	6.8	884	1,632	2,091	
3 Блока	5	5	5	15	1.5	1.5	1.5	9,000	2.6	15,000	4.4	18,000	5.3	571	1,020	1,388
	5	5	7	17	1.5	1.5	2.1	10,200	3.0	17,000	5.0	20,400	6.0	667	1,180	1,634
	5	5	9	19	1.5	1.5	2.6	11,400	3.3	19,000	5.6	22,800	6.7	740	1,359	1,908
	5	7	7	19	1.5	2.1	2.1	11,400	3.3	19,000	5.6	22,800	6.7	740	1,359	1,908
	5	7	9	21	1.5	2.1	2.6	12,600	3.7	21,000	6.2	25,000	7.3	840	1,550	2,169
	7	7	7	21	2.1	2.1	2.1	12,600	3.7	21,000	6.2	25,000	7.3	840	1,550	2,169
	5	5	12	22	1.5	1.5	3.5	12,600	3.7	21,000	6.2	25,000	7.3	840	1,550	2,169
	5	9	9	23	1.5	2.6	2.6	12,600	3.7	21,000	6.2	25,000	7.3	840	1,550	2,169
	7	7	9	23	2.1	2.1	2.6	12,600	3.7	21,000	6.2	25,000	7.3	840	1,550	2,169
	5	7	12	24	1.5	2.1	3.5	12,600	3.7	21,000	6.2	25,000	7.3	840	1,550	2,169
	5	5	15	25	1.5	1.5	4.4	12,600	3.7	21,000	6.2	25,000	7.3	840	1,550	2,169
	7	9	9	25	2.1	2.6	2.6	12,600	3.7	21,000	6.2	25,000	7.3	840	1,550	2,169
	5	9	12	26	1.5	2.6	3.5	12,600	3.7	21,000	6.2	25,000	7.3	840	1,550	2,169
	7	7	12	26	2.1	2.1	3.5	12,600	3.7	21,000	6.2	25,000	7.3	840	1,550	2,169
	5	7	15	27	1.5	2.1	4.4	12,600	3.7	21,000	6.2	25,000	7.3	840	1,550	2,169
	9	9	9	27	2.6	2.6	2.6	12,600	3.7	21,000	6.2	25,000	7.3	840	1,550	2,169
	7	9	12	28	2.1	2.6	3.5	12,600	3.7	21,000	6.2	25,000	7.3	840	1,550	2,169
	5	9	15	29	1.5	2.6	4.4	12,600	3.7	21,000	6.2	25,000	7.3	840	1,550	2,169
	5	12	12	29	1.5	3.5	3.5	12,600	3.7	21,000	6.2	25,000	7.3	840	1,550	2,169
	7	7	15	29	2.1	2.1	4.4	12,600	3.7	21,000	6.2	25,000	7.3	840	1,550	2,169
	9	9	12	30	2.6	2.6	3.5	12,600	3.7	21,000	6.2	25,000	7.3	840	1,550	2,169
	7	9	15	31	2.1	2.6	4.4	12,600	3.7	21,000	6.2	25,000	7.3	840	1,550	2,169
	7	12	12	31	2.1	3.5	3.5	12,600	3.7	21,000	6.2	25,000	7.3	840	1,550	2,169
	5	12	15	32	1.5	3.5	4.4	12,600	3.7	21,000	6.2	25,000	7.3	840	1,550	2,169
5	9	18	32	1.5	2.6	5.3	12,600	3.7	21,000	6.2	25,000	7.3	840	1,550	2,169	
7	7	18	32	2.1	2.1	5.3	12,600	3.7	21,000	6.2	25,000	7.3	840	1,550	2,169	
9	9	15	33	2.6	2.6	4.4	12,600	3.7	21,000	6.2	25,000	7.3	840	1,550	2,169	
9	12	12	33	2.6	3.5	3.5	12,600	3.7	21,000	6.2	25,000	7.3	840	1,550	2,169	

Примечания:

1. Производительность охлаждения указана для следующих условий: температура в помещении 27 °С СТ / 19 °С ВТ; температура наружного воздуха 35 °С СТ.
2. Производительность нагрева указана для следующих условий: температура в помещении 20 °С СТ; температура наружного воздуха 7 °С СТ / 6 °С СТ.
3. Общая производительность подключенных внутренних блоков не должна превышать 33 кВт/ч.
4. К наружному блоку должно быть подключено минимум два внутренних блока.

НАГРЕВ

РЕЖИМ РАБОТЫ	КОМБИНАЦИИ ВНУТРЕННИХ БЛОКОВ (КБТЕ/Ч)				ПРОИЗВОДИТЕЛЬНОСТЬ (КВТ)			ОБЩАЯ ПРОИЗВОДИТЕЛЬНОСТЬ						ПОТРЕБЛЯЕМАЯ МОЩНОСТЬ (Вт)		
	БЛОК А	БЛОК В	БЛОК С	ВСЕГО	БЛОК А	БЛОК В	БЛОК С	МИН.		НОМ.		МАКС.		МИН.	НОМ.	МАКС.
								БТЕ/Ч	КВТ	БТЕ/Ч	КВТ	БТЕ/Ч	КВТ			
1 Блок	5	-	-	5	1.6	-	-	4,000	1.2	5,500	1.6	6,325	1.9	265	394	566
	7	-	-	7	2.5	-	-	5,040	1.5	8,400	2.5	9,660	2.8	335	575	715
	9	-	-	9	3.2	-	-	6,480	1.9	10,800	3.2	12,420	3.6	429	751	941
	12	-	-	12	3.9	-	-	7,920	2.3	13,200	3.9	15,180	4.4	526	935	1,178
	15	-	-	15	4.8	-	-	9,900	2.9	16,500	4.8	18,975	5.6	675	1,183	1,554
	18	-	-	18	5.8	-	-	11,880	3.5	19,800	5.8	22,770	6.7	829	1,472	1,922
2 Блока	5	5	-	10	1.6	1.6	-	7,200	2.1	12,000	3.5	13,800	4.0	453	788	1,005
	5	7	-	12	1.6	2.5	-	8,640	2.5	14,400	4.2	16,560	4.9	546	965	1,265
	5	9	-	14	1.6	3.2	-	10,080	3.0	16,800	4.9	19,320	5.7	665	1,150	1,508
	7	7	-	14	2.5	2.5	-	10,080	3.0	16,800	4.9	19,320	5.7	665	1,150	1,508
	7	9	-	16	2.5	3.2	-	11,520	3.4	19,200	5.6	22,080	6.5	763	1,342	1,761
	5	12	-	17	1.6	3.9	-	12,240	3.6	20,400	6.0	23,460	6.9	813	1,399	1,892
	9	9	-	18	3.2	3.2	-	12,960	3.8	21,600	6.3	24,840	7.3	863	1,484	2,087
	7	12	-	19	2.5	3.9	-	13,320	3.9	22,200	6.5	25,530	7.5	888	1,542	2,196
	5	15	-	20	1.6	4.8	-	13,740	4.0	22,900	6.7	26,335	7.7	914	1,601	2,310
	9	12	-	21	3.2	3.9	-	14,400	4.2	24,000	7.0	26,500	7.8	965	1,690	2,368
	7	15	-	22	2.5	4.8	-	14,400	4.2	24,000	7.0	26,500	7.8	965	1,690	2,368
	5	18	-	23	3.2	4.8	-	14,400	4.2	24,000	7.0	26,500	7.8	965	1,690	2,368
	9	15	-	24	3.9	3.9	-	14,400	4.2	24,000	7.0	26,500	7.8	965	1,690	2,368
	12	12	-	24	3.2	5.8	-	14,400	4.2	24,000	7.0	26,500	7.8	965	1,690	2,368
	9	18	-	27	3.9	4.8	-	14,400	4.2	24,000	7.0	26,500	7.8	965	1,690	2,368
	12	15	-	27	3.9	5.8	-	14,400	4.2	24,000	7.0	26,500	7.8	965	1,690	2,368
	12	18	-	30	4.8	4.8	-	14,400	4.2	24,000	7.0	26,500	7.8	965	1,690	2,368
	15	15	-	30	4.8	4.8	-	14,400	4.2	24,000	7.0	26,500	7.8	965	1,690	2,368
15	18	-	33	4.8	5.8	-	14,400	4.2	24,000	7.0	26,500	7.8	965	1,690	2,368	
3 Блока	5	5	5	15	1.6	1.6	1.6	10,800	3.2	18,000	5.3	20,700	6.1	678	1,196	1,551
	5	5	7	17	1.6	1.6	2.5	12,240	3.6	20,400	6.0	23,460	6.9	772	1,383	1,797
	5	5	9	19	1.6	1.6	3.2	13,320	3.9	22,200	6.5	25,530	7.5	844	1,521	2,118
	5	7	7	19	1.6	2.5	2.5	13,320	3.9	22,200	6.5	25,530	7.5	844	1,521	2,118
	5	7	9	21	1.6	2.5	3.2	14,400	4.2	24,000	7.0	26,500	7.8	917	1,667	2,305
	7	7	7	21	2.5	2.5	2.5	14,400	4.2	24,000	7.0	26,500	7.8	917	1,667	2,305
	5	5	12	22	1.6	1.6	3.9	14,400	4.2	24,000	7.0	26,500	7.8	917	1,667	2,305
	5	9	9	23	1.6	3.2	3.2	14,400	4.2	24,000	7.0	26,500	7.8	917	1,667	2,305
	7	7	9	23	2.5	2.5	3.2	14,400	4.2	24,000	7.0	26,500	7.8	917	1,667	2,305
	5	7	12	24	1.6	2.5	3.9	14,400	4.2	24,000	7.0	26,500	7.8	917	1,667	2,305
	5	5	15	25	1.6	1.6	4.8	14,400	4.2	24,000	7.0	26,500	7.8	917	1,667	2,305
	7	9	9	25	2.5	3.2	3.2	14,400	4.2	24,000	7.0	26,500	7.8	917	1,667	2,305
	5	9	12	26	1.6	3.2	3.9	14,400	4.2	24,000	7.0	26,500	7.8	917	1,667	2,305
	7	7	12	26	2.5	2.5	3.9	14,400	4.2	24,000	7.0	26,500	7.8	917	1,667	2,305
	5	7	15	27	1.6	2.5	4.8	14,400	4.2	24,000	7.0	26,500	7.8	917	1,667	2,305
	9	9	9	27	3.2	3.2	3.2	14,400	4.2	24,000	7.0	26,500	7.8	917	1,667	2,305
	7	9	12	28	2.5	3.2	3.9	14,400	4.2	24,000	7.0	26,500	7.8	917	1,667	2,305
	5	9	15	29	1.6	3.2	4.8	14,400	4.2	24,000	7.0	26,500	7.8	917	1,667	2,305
	5	12	12	29	1.6	3.9	3.9	14,400	4.2	24,000	7.0	26,500	7.8	917	1,667	2,305
	7	7	15	29	2.5	2.5	4.8	14,400	4.2	24,000	7.0	26,500	7.8	917	1,667	2,305
	9	9	12	30	3.2	3.2	3.9	14,400	4.2	24,000	7.0	26,500	7.8	917	1,667	2,305
	7	9	15	31	2.5	3.2	4.8	14,400	4.2	24,000	7.0	26,500	7.8	917	1,667	2,305
	7	12	12	31	2.5	3.9	3.9	14,400	4.2	24,000	7.0	26,500	7.8	917	1,667	2,305
	5	12	15	32	1.6	3.9	4.8	14,400	4.2	24,000	7.0	26,500	7.8	917	1,667	2,305
5	9	18	32	1.6	3.2	5.8	14,400	4.2	24,000	7.0	26,500	7.8	917	1,667	2,305	
7	7	18	32	2.5	2.5	5.8	14,400	4.2	24,000	7.0	26,500	7.8	917	1,667	2,305	
9	9	15	33	3.2	3.2	4.8	14,400	4.2	24,000	7.0	26,500	7.8	917	1,667	2,305	
9	12	12	33	3.2	3.9	3.9	14,400	4.2	24,000	7.0	26,500	7.8	917	1,667	2,305	

Примечания:

1. Производительность охлаждения указана для следующих условий: температура в помещении 27 °С / 19 °С ВТ; температура наружного воздуха 35 °С СТ.
2. Производительность нагрева указана для следующих условий: температура в помещении 20 °С СТ; температура наружного воздуха 7 °С СТ / 6 °С СТ.
3. Общая производительность подключенных внутренних блоков не должна превышать 33 кВт/ч.
4. К наружному блоку должно быть подключено минимум два внутренних блока.



ОХЛАЖДЕНИЕ

РЕЖИМ РАБОТЫ	КОМБИНАЦИИ ВНУТРЕННИХ БЛОКОВ (КБТЕ/Ч)					ПРОИЗВОДИТЕЛЬНОСТЬ (КВТ)				ОБЩАЯ ПРОИЗВОДИТЕЛЬНОСТЬ						ПОТРЕБЛЯЕМАЯ МОЩНОСТЬ (ВТ)		
	БЛОК А	БЛОК В	БЛОК С	БЛОК D	ВСЕГО	БЛОК А	БЛОК В	БЛОК С	БЛОК D	МИН.		НОМ.		МАКС.		МИН.	НОМ.	МАКС.
										БТЕ/Ч	КВТ	БТЕ/Ч	КВТ	БТЕ/Ч	КВТ			
1 Блок	5	-	-	-	5	1.5	-	-	-	4,500	1.3	5,000	1.5	6,000	1.8	416	467	684
	7	-	-	-	7	2.1	-	-	-	4,800	1.4	7,000	2.1	8,400	2.5	416	551	741
	9	-	-	-	9	2.6	-	-	-	5,400	1.6	9,000	2.6	10,800	3.2	416	689	961
	12	-	-	-	12	3.5	-	-	-	7,200	2.1	12,000	3.5	14,400	4.2	551	944	1,287
	15	-	-	-	15	4.4	-	-	-	8,520	2.5	14,200	4.2	17,040	5.0	661	1,149	1,557
	18	-	-	-	18	5.3	-	-	-	10,800	3.2	18,000	5.3	21,600	6.3	858	1,482	2,013
2 Блока	5	5	-	-	10	1.5	1.5	-	-	6,000	1.8	10,000	2.9	12,000	3.5	423	696	952
	5	7	-	-	12	1.5	2.1	-	-	7,200	2.1	12,000	3.5	14,400	4.2	496	850	1,158
	5	9	-	-	14	1.5	2.6	-	-	8,400	2.5	14,000	4.1	16,800	4.9	595	1,034	1,370
	7	7	-	-	14	2.1	2.1	-	-	8,400	2.5	14,000	4.1	16,800	4.9	595	1,034	1,370
	7	9	-	-	16	2.1	2.6	-	-	9,600	2.8	16,000	4.7	19,200	5.6	670	1,196	1,588
	5	12	-	-	17	1.5	3.5	-	-	10,200	3.0	17,000	5.0	20,400	6.0	721	1,279	1,715
	9	9	-	-	18	2.6	2.6	-	-	10,800	3.2	18,000	5.3	21,600	6.3	772	1,362	1,812
	7	12	-	-	19	2.1	3.5	-	-	11,400	3.3	19,000	5.6	22,800	6.7	798	1,446	1,943
	5	15	-	-	20	1.5	4.4	-	-	12,000	3.5	20,000	5.9	24,000	7.0	850	1,532	2,042
	9	12	-	-	21	2.6	3.5	-	-	12,600	3.7	21,000	6.2	24,150	7.1	902	1,618	2,089
	7	15	-	-	22	2.1	4.4	-	-	13,200	3.9	22,000	6.4	25,300	7.4	955	1,676	2,230
	5	18	-	-	23	1.5	5.3	-	-	13,800	4.0	23,000	6.7	26,450	7.8	981	1,764	2,426
	9	15	-	-	24	2.6	4.4	-	-	14,400	4.2	24,000	7.0	28,800	8.4	1,034	1,865	2,756
	12	12	-	-	24	3.5	3.5	-	-	14,400	4.2	24,000	7.0	28,800	8.4	1,034	1,865	2,756
	7	18	-	-	25	2.1	5.3	-	-	14,400	4.2	24,000	7.0	28,800	8.4	1,034	1,865	2,756
	9	18	-	-	27	2.6	5.3	-	-	14,400	4.2	24,000	7.0	28,800	8.4	1,034	1,865	2,756
	12	15	-	-	27	3.5	4.4	-	-	14,400	4.2	24,000	7.0	28,800	8.4	1,034	1,865	2,756
	5	24	-	-	29	1.5	7.0	-	-	14,400	4.2	24,000	7.0	28,800	8.4	1,034	1,865	2,756
	12	18	-	-	30	3.5	5.3	-	-	14,400	4.2	24,000	7.0	28,800	8.4	1,034	1,865	2,756
	15	15	-	-	30	4.4	4.4	-	-	14,400	4.2	24,000	7.0	29,000	8.5	1,034	1,865	2,814
	7	24	-	-	31	2.1	7.0	-	-	14,400	4.2	24,000	7.0	29,000	8.5	1,034	1,865	2,814
	9	24	-	-	33	2.6	7.0	-	-	14,400	4.2	24,000	7.0	29,000	8.5	1,034	1,865	2,814
	15	18	-	-	33	4.4	5.3	-	-	14,400	4.2	24,000	7.0	29,000	8.5	1,034	1,865	2,814
	18	18	-	-	36	5.3	5.3	-	-	14,400	4.2	24,000	7.0	29,000	8.5	1,034	1,865	2,814
12	24	-	-	36	3.5	7.0	-	-	14,400	4.2	24,000	7.0	29,000	8.5	1,034	1,865	2,814	
3 Блока	5	5	5	-	15	1.5	1.5	1.5	-	9,000	2.6	15,000	4.4	18,000	5.3	583	1,023	1,405
	5	5	7	-	17	1.5	1.5	2.1	-	10,200	3.0	17,000	5.0	20,400	6.0	678	1,176	1,613
	5	5	9	-	19	1.5	1.5	2.6	-	11,400	3.3	19,000	5.6	22,800	6.7	750	1,333	1,826
	5	7	7	-	19	1.5	2.1	2.1	-	11,400	3.3	19,000	5.6	22,800	6.7	750	1,333	1,826
	5	7	9	-	21	1.5	2.1	2.6	-	12,600	3.7	21,000	6.2	25,200	7.4	848	1,494	2,096
	7	7	7	-	21	2.1	2.1	2.1	-	12,600	3.7	21,000	6.2	25,200	7.4	848	1,494	2,096
	5	5	12	-	22	1.5	1.5	3.5	-	13,200	3.9	22,000	6.4	26,400	7.7	897	1,548	2,234
	5	9	9	-	23	1.5	2.6	2.6	-	13,800	4.0	23,000	6.7	27,600	8.1	922	1,630	2,441
	7	7	9	-	23	2.1	2.1	2.6	-	13,800	4.0	23,000	6.7	27,600	8.1	922	1,630	2,441
	5	7	12	-	24	1.5	2.1	3.5	-	14,400	4.2	24,000	7.0	28,800	8.4	972	1,714	2,617
	5	5	15	-	25	1.5	1.5	4.4	-	14,400	4.2	24,000	7.0	28,800	8.4	972	1,714	2,617
	7	9	9	-	25	2.1	2.6	2.6	-	14,400	4.2	24,000	7.0	28,800	8.4	972	1,714	2,617
	5	9	12	-	26	1.5	2.6	3.5	-	14,400	4.2	24,000	7.0	28,800	8.4	972	1,714	2,617
	7	7	12	-	26	2.1	2.1	3.5	-	14,400	4.2	24,000	7.0	28,800	8.4	972	1,714	2,617
	5	7	15	-	27	1.5	2.1	4.4	-	14,400	4.2	24,000	7.0	28,800	8.4	972	1,714	2,617
	9	9	9	-	27	2.6	2.6	2.6	-	14,400	4.2	24,000	7.0	28,800	8.4	972	1,714	2,617
	7	9	12	-	28	2.1	2.6	3.5	-	14,400	4.2	24,000	7.0	28,800	8.4	972	1,714	2,617
	5	5	18	-	28	1.5	1.5	5.3	-	14,400	4.2	24,000	7.0	28,800	8.4	972	1,714	2,617
	5	9	15	-	29	1.5	2.6	4.4	-	14,400	4.2	24,000	7.0	28,800	8.4	972	1,714	2,617
	5	12	12	-	29	1.5	3.5	3.5	-	14,400	4.2	24,000	7.0	28,800	8.4	972	1,714	2,617
	7	7	15	-	29	2.1	2.1	4.4	-	14,400	4.2	24,000	7.0	28,800	8.4	972	1,714	2,617
	5	7	18	-	30	1.5	2.1	5.3	-	14,400	4.2	24,000	7.0	28,800	8.4	972	1,714	2,617
	9	9	12	-	30	2.6	2.6	3.5	-	14,400	4.2	24,000	7.0	28,800	8.4	972	1,714	2,617
	7	9	15	-	31	2.1	2.6	4.4	-	14,400	4.2	24,000	7.0	29,000	8.5	972	1,714	2,677
	7	12	12	-	31	2.1	3.5	3.5	-	14,400	4.2	24,000	7.0	29,000	8.5	972	1,714	2,677
	5	12	15	-	32	1.5	3.5	4.4	-	14,400	4.2	24,000	7.0	29,000	8.5	972	1,714	2,677
	5	9	18	-	32	1.5	2.6	5.3	-	14,400	4.2	24,000	7.0	29,000	8.5	972	1,714	2,677
	7	7	18	-	32	2.1	2.1	5.3	-	14,400	4.2	24,000	7.0	29,000	8.5	972	1,714	2,677
	9	9	15	-	33	2.6	2.6	4.4	-	14,400	4.2	24,000	7.0	29,000	8.5	972	1,714	2,677
	9	12	12	-	33	2.6	3.5	3.5	-	14,400	4.2	24,000	7.0	29,000	8.5	972	1,714	2,677
	7	9	18	-	34	2.1	2.6	5.3	-	14,400	4.2	24,000	7.0	29,000	8.5	972	1,714	2,677
	7	12	15	-	34	2.1	3.5	4.4	-	14,400	4.2	24,000	7.0	29,000	8.5	972	1,714	2,677
	5	5	24	-	34	1.5	1.5	7.0	-	14,400	4.2	24,000	7.0	29,000	8.5	972	1,714	2,677
	5	12	18	-	35	1.5	3.5	5.3	-	14,400	4.2	24,000	7.0	29,000	8.5	972	1,714	2,677
	5	15	15	-	35	1.5	4.4	4.4	-	14,400	4.2	24,000	7.0	29,000	8.5	972	1,714	2,677
	5	7	24	-	36	1.5	2.1	7.0	-	14,400	4.2	24,000	7.0	29,000	8.5	972	1,714	2,677
	9	12	15	-	36	2.6	3.5	4.4	-	14,400	4.2	24,000	7.0	29,000	8.5	972	1,714	2,677
	12	12	12	-	36	3.5	3.5	3.5	-	14,400	4.2	24,000	7.0	29,000	8.5	972	1,714	2,677
	9	9	18	-	36	2.6	2.6	5.3	-	14,400	4.2	24,000	7.0	29,000	8.5	972	1,714	2,677
	7	12	18	-	37	2.1	3.5	5.3	-	14,400	4.2	24,000	7.0	29,000	8.5	972	1,714	2,677
	7	15	15	-	37	2.1	4.4	4.4	-	14,400	4.2	24,000	7.0	29,000	8.5	972	1,714	2,677
	5	9	24	-	38	1.5	2.6	7.0	-	14,400	4.2	24,000	7.0	29,000	8.5	972	1,714	2,677
5	15	18	-	38	1.5	4.4	5.3	-	14,400	4.2	24,000	7.0	29,000	8.5	972	1,714	2,677	
7	7	24	-	38	2.1	2.1	7.0	-	14,400	4.2	24,000	7.0	29,000	8.5	972	1,714	2,677	
9	12	18	-	39	2.6	3.5	5.3	-	14,400	4.2	24,000	7.0	29,000	8.5	972	1,714	2,677	
9	15	15	-	39	2.6	4.4	4.4	-	14,400	4.2	24,000	7.0	29,000	8.5	972	1,714	2,677	
12	12	15	-	39	3.5	3.5	4.4	-	14,400	4.2	24,000	7.0	29,000	8.5	972	1,714	2,677	

ОХЛАЖДЕНИЕ

РЕЖИМ РАБОТЫ	КОМБИНАЦИИ ВНУТРЕННИХ БЛОКОВ (кВт/ч)					ПРОИЗВОДИТЕЛЬНОСТЬ (кВт)				ОБЩАЯ ПРОИЗВОДИТЕЛЬНОСТЬ						ПОТРЕБЛЯЕМАЯ МОЩНОСТЬ (Вт)		
	БЛОК А	БЛОК В	БЛОК С	БЛОК D	ВСЕГО	БЛОК А	БЛОК В	БЛОК С	БЛОК D	МИН.		НОМ.		МАКС.		МИН.	НОМ.	МАКС.
										БТЕ/ч	кВт	БТЕ/ч	кВт	БТЕ/ч	кВт			
4 Блока	5	5	5	5	20	1.5	1.5	1.5	1.5	12,000	3.5	20,000	5.9	24,000	7.0	759	1,342	1,823
	5	5	5	7	22	1.5	1.5	1.5	2.1	13,200	3.9	22,000	6.4	26,400	7.7	853	1,471	2,122
	5	5	5	9	24	1.5	1.5	1.5	2.6	14,400	4.2	24,000	7.0	28,800	8.4	924	1,628	2,436
	5	5	7	7	24	1.5	1.5	2.1	2.1	14,400	4.2	24,000	7.0	28,800	8.4	924	1,628	2,436
	5	5	7	9	26	1.5	1.5	2.1	2.6	14,400	4.2	24,000	7.0	28,800	8.4	924	1,628	2,436
	5	7	7	7	26	1.5	2.1	2.1	2.1	14,400	4.2	24,000	7.0	28,800	8.4	924	1,628	2,436
	5	5	5	12	27	1.5	1.5	1.5	3.5	14,400	4.2	24,000	7.0	28,800	8.4	924	1,628	2,436
	5	5	9	9	28	1.5	1.5	2.6	2.6	14,400	4.2	24,000	7.0	28,800	8.4	924	1,628	2,436
	5	7	7	9	28	1.5	2.1	2.1	2.6	14,400	4.2	24,000	7.0	28,800	8.4	924	1,628	2,436
	7	7	7	7	28	2.1	2.1	2.1	2.1	14,400	4.2	24,000	7.0	28,800	8.4	924	1,628	2,436
	5	5	7	12	29	1.5	1.5	2.1	3.5	14,400	4.2	24,000	7.0	28,800	8.4	924	1,628	2,436
	5	5	5	15	30	1.5	1.5	1.5	4.4	14,400	4.2	24,000	7.0	29,000	8.5	924	1,628	2,482
	5	7	9	9	30	1.5	2.1	2.6	2.6	14,400	4.2	24,000	7.0	29,000	8.5	924	1,628	2,482
	7	7	7	9	30	2.1	2.1	2.1	2.6	14,400	4.2	24,000	7.0	29,000	8.5	924	1,628	2,482
	5	5	9	12	31	1.5	1.5	2.6	3.5	14,400	4.2	24,000	7.0	29,000	8.5	924	1,628	2,482
	5	7	7	12	31	1.5	2.1	2.1	3.5	14,400	4.2	24,000	7.0	29,000	8.5	924	1,628	2,482
	5	5	7	15	32	1.5	1.5	2.1	4.4	14,400	4.2	24,000	7.0	29,000	8.5	924	1,628	2,482
	7	7	9	9	32	2.1	2.1	2.6	2.6	14,400	4.2	24,000	7.0	29,000	8.5	924	1,628	2,482
	5	9	9	9	32	1.5	2.6	2.6	2.6	14,400	4.2	24,000	7.0	29,000	8.5	924	1,628	2,482
	5	5	5	18	33	1.5	1.5	1.5	5.3	14,400	4.2	24,000	7.0	29,000	8.5	924	1,628	2,482
	5	7	9	12	33	1.5	2.1	2.6	3.5	14,400	4.2	24,000	7.0	29,000	8.5	924	1,628	2,482
	7	7	7	12	33	2.1	2.1	2.1	3.5	14,400	4.2	24,000	7.0	29,000	8.5	924	1,628	2,482
	5	5	9	15	34	1.5	1.5	2.6	4.4	14,400	4.2	24,000	7.0	29,000	8.5	924	1,628	2,482
	5	5	12	12	34	1.5	1.5	3.5	3.5	14,400	4.2	24,000	7.0	29,000	8.5	924	1,628	2,482
	5	7	7	15	34	1.5	2.1	2.1	4.4	14,400	4.2	24,000	7.0	29,000	8.5	924	1,628	2,482
	7	9	9	9	34	2.1	2.6	2.6	2.6	14,400	4.2	24,000	7.0	29,000	8.5	924	1,628	2,482
	5	5	7	18	35	1.5	1.5	2.1	5.3	14,400	4.2	24,000	7.0	29,000	8.5	924	1,628	2,482
	5	9	9	12	35	1.5	2.6	2.6	3.5	14,400	4.2	24,000	7.0	29,000	8.5	924	1,628	2,482
	7	7	9	12	35	2.1	2.1	2.6	3.5	14,400	4.2	24,000	7.0	29,000	8.5	924	1,628	2,482
	5	7	9	15	36	1.5	2.1	2.6	4.4	14,400	4.2	24,000	7.0	29,000	8.5	924	1,628	2,482
	5	7	12	12	36	1.5	2.1	3.5	3.5	14,400	4.2	24,000	7.0	29,000	8.5	924	1,628	2,482
	7	7	7	15	36	2.1	2.1	2.1	4.4	14,400	4.2	24,000	7.0	29,000	8.5	924	1,628	2,482
	9	9	9	9	36	2.6	2.6	2.6	2.6	14,400	4.2	24,000	7.0	29,000	8.5	924	1,628	2,482
5	5	9	18	37	1.5	1.5	2.6	5.3	14,400	4.2	24,000	7.0	29,000	8.5	924	1,628	2,482	
5	5	12	15	37	1.5	1.5	3.5	4.4	14,400	4.2	24,000	7.0	29,000	8.5	924	1,628	2,482	
5	7	7	18	37	1.5	2.1	2.1	5.3	14,400	4.2	24,000	7.0	29,000	8.5	924	1,628	2,482	
7	9	9	12	37	2.1	2.6	2.6	3.5	14,400	4.2	24,000	7.0	29,000	8.5	924	1,628	2,482	
5	9	9	15	38	1.5	2.6	2.6	4.4	14,400	4.2	24,000	7.0	29,000	8.5	924	1,628	2,482	
7	7	9	15	38	2.1	2.1	2.6	4.4	14,400	4.2	24,000	7.0	29,000	8.5	924	1,628	2,482	
7	7	12	12	38	2.1	2.1	3.5	3.5	14,400	4.2	24,000	7.0	29,000	8.5	924	1,628	2,482	
5	5	5	24	39	1.5	1.5	1.5	7.0	14,400	4.2	24,000	7.0	29,000	8.5	924	1,628	2,482	
5	7	9	18	39	1.5	2.1	2.6	5.3	14,400	4.2	24,000	7.0	29,000	8.5	924	1,628	2,482	
5	7	12	15	39	1.5	2.1	3.5	4.4	14,400	4.2	24,000	7.0	29,000	8.5	924	1,628	2,482	
9	9	9	12	39	2.6	2.6	2.6	3.5	14,400	4.2	24,000	7.0	29,000	8.5	924	1,628	2,482	
7	7	7	18	39	2.1	2.1	2.1	5.3	14,400	4.2	24,000	7.0	29,000	8.5	924	1,628	2,482	

Примечания:

1. Производительность охлаждения указана для следующих условий: температура в помещении 27 °C CT / 19 °C BT; температура наружного воздуха 35 °C CT.
2. Производительность нагрева указана для следующих условий: температура в помещении 20 °C CT; температура наружного воздуха 7 °C CT / 6 °C ST.
3. Общая производительность подключенных внутренних блоков не должна превышать 39 кВт/ч.
4. К наружному блоку должно быть подключено минимум два внутренних блока.



НАГРЕВ

РЕЖИМ РАБОТЫ	КОМБИНАЦИИ ВНУТРЕННИХ БЛОКОВ (КБТЕ/Ч)					ПРОИЗВОДИТЕЛЬНОСТЬ (КВТ)				ОБЩАЯ ПРОИЗВОДИТЕЛЬНОСТЬ						ПОТРЕБЛЯЕМАЯ МОЩНОСТЬ (Вт)		
	БЛОК А	БЛОК В	БЛОК С	БЛОК D	ВСЕГО	БЛОК А	БЛОК В	БЛОК С	БЛОК D	МИН.		НОМ.		МАКС.		МИН.	НОМ.	МАКС.
										БТЕ/Ч	КВТ	БТЕ/Ч	КВТ	БТЕ/Ч	КВТ			
1 Блок	5	-	-	-	5	1.6	-	-	-	5,000	1.5	5,500	1.6	6,325	1.9	610	610	747
	7	-	-	-	7	2.5	-	-	-	5,500	1.6	8,400	2.5	9,660	2.8	610	665	862
	9	-	-	-	9	3.2	-	-	-	6,480	1.9	10,800	3.2	12,420	3.6	610	864	1,126
	12	-	-	-	12	3.9	-	-	-	7,920	2.3	13,200	3.9	15,180	4.4	610	1,067	1,399
	15	-	-	-	15	4.8	-	-	-	9,900	2.9	16,500	4.8	18,975	5.6	778	1,337	1,823
	18	-	-	-	18	5.8	-	-	-	11,880	3.5	19,800	5.8	22,770	6.7	950	1,649	2,230
24	-	-	-	24	7.4	-	-	-	15,240	4.5	25,400	7.4	26,670	7.8	1,246	2,172	2,654	
2 Блока	5	5	-	-	10	1.6	1.6	-	-	7,200	2.1	12,000	3.5	14,400	4.2	471	808	1,130
	5	7	-	-	12	1.6	2.5	-	-	8,640	2.5	14,400	4.2	17,280	5.1	566	983	1,397
	5	9	-	-	14	1.6	3.2	-	-	10,080	3.0	16,800	4.9	20,160	5.9	685	1,163	1,643
	7	7	-	-	14	2.5	2.5	-	-	10,080	3.0	16,800	4.9	20,160	5.9	685	1,163	1,643
	7	9	-	-	16	2.5	3.2	-	-	11,520	3.4	19,200	5.6	23,040	6.8	783	1,348	1,928
	5	12	-	-	17	1.6	3.9	-	-	12,240	3.6	20,400	6.0	24,480	7.2	832	1,456	2,057
	9	9	-	-	18	3.2	3.2	-	-	12,960	3.8	21,600	6.3	25,920	7.6	882	1,537	2,189
	7	12	-	-	19	2.5	3.9	-	-	13,680	4.0	22,800	6.7	27,360	8.0	932	1,648	2,323
	5	15	-	-	20	1.6	4.8	-	-	14,400	4.2	24,000	7.0	28,800	8.4	983	1,732	2,459
	9	12	-	-	21	3.2	3.9	-	-	15,120	4.4	25,200	7.4	30,240	8.9	1,034	1,846	2,644
	7	15	-	-	22	2.5	4.8	-	-	15,840	4.6	26,400	7.7	31,680	9.3	1,085	1,932	2,877
	5	18	-	-	23	1.6	5.8	-	-	16,560	4.9	27,600	8.1	32,000	9.4	1,163	2,049	2,955
	9	15	-	-	24	3.2	4.8	-	-	17,280	5.1	28,800	8.4	32,000	9.4	1,215	2,138	2,955
	12	12	-	-	24	3.9	3.9	-	-	17,280	5.1	28,800	8.4	32,000	9.4	1,215	2,138	2,955
	7	18	-	-	25	2.5	5.8	-	-	17,280	5.1	28,800	8.4	32,000	9.4	1,215	2,138	2,955
	9	18	-	-	27	3.2	5.8	-	-	17,280	5.1	28,800	8.4	32,000	9.4	1,215	2,138	2,955
	12	15	-	-	27	3.9	4.8	-	-	17,280	5.1	28,800	8.4	32,000	9.4	1,215	2,138	2,955
	5	24	-	-	29	1.6	7.4	-	-	17,280	5.1	28,800	8.4	32,000	9.4	1,215	2,138	2,955
	12	18	-	-	30	3.9	5.8	-	-	17,280	5.1	28,800	8.4	32,000	9.4	1,215	2,138	2,955
	15	15	-	-	30	4.8	4.8	-	-	17,280	5.1	28,800	8.4	32,000	9.4	1,215	2,138	2,955
7	24	-	-	31	2.5	7.4	-	-	17,280	5.1	28,800	8.4	32,000	9.4	1,215	2,138	2,955	
9	24	-	-	33	3.2	7.4	-	-	17,280	5.1	28,800	8.4	32,000	9.4	1,215	2,138	2,955	
15	18	-	-	33	4.8	5.8	-	-	17,280	5.1	28,800	8.4	32,000	9.4	1,215	2,138	2,955	
18	18	-	-	36	5.8	5.8	-	-	17,280	5.1	28,800	8.4	32,000	9.4	1,215	2,138	2,955	
12	24	-	-	36	3.9	7.4	-	-	17,280	5.1	28,800	8.4	32,000	9.4	1,215	2,138	2,955	
3 Блока	5	5	5	-	15	1.6	1.6	1.6	-	10,800	3.2	18,000	5.3	21,600	6.3	690	1,192	1,662
	5	5	7	-	17	1.6	1.6	2.5	-	12,240	3.6	20,400	6.0	24,480	7.2	782	1,368	1,934
	5	5	9	-	19	1.6	1.6	3.2	-	13,680	4.0	22,800	6.7	27,360	8.0	876	1,549	2,183
	5	7	7	-	19	1.6	2.5	2.5	-	13,680	4.0	22,800	6.7	27,360	8.0	876	1,549	2,183
	5	7	9	-	21	1.6	2.5	3.2	-	15,120	4.4	25,200	7.4	30,240	8.9	972	1,735	2,486
	7	7	7	-	21	2.5	2.5	2.5	-	15,120	4.4	25,200	7.4	30,240	8.9	972	1,735	2,486
	5	5	12	-	22	1.6	1.6	3.9	-	15,840	4.6	26,400	7.7	31,680	9.3	1,020	1,817	2,650
	5	9	9	-	23	1.6	3.2	3.2	-	16,560	4.9	27,600	8.1	32,000	9.4	1,093	1,926	2,694
	7	7	9	-	23	2.5	2.5	3.2	-	16,560	4.9	27,600	8.1	32,000	9.4	1,093	1,926	2,694
	5	7	12	-	24	1.6	2.5	3.9	-	17,280	5.1	28,800	8.4	32,000	9.4	1,142	2,010	2,694
	5	5	15	-	25	1.6	1.6	4.8	-	17,280	5.1	28,800	8.4	32,000	9.4	1,142	2,010	2,694
	7	9	9	-	25	2.5	3.2	3.2	-	17,280	5.1	28,800	8.4	32,000	9.4	1,142	2,010	2,694
	5	9	12	-	26	1.6	3.2	3.9	-	17,280	5.1	28,800	8.4	32,000	9.4	1,142	2,010	2,694
	7	7	12	-	26	2.5	2.5	3.9	-	17,280	5.1	28,800	8.4	32,000	9.4	1,142	2,010	2,694
	5	7	15	-	27	1.6	2.5	4.8	-	17,280	5.1	28,800	8.4	32,000	9.4	1,142	2,010	2,694
	9	9	9	-	27	3.2	3.2	3.2	-	17,280	5.1	28,800	8.4	32,000	9.4	1,142	2,010	2,694
	7	9	12	-	28	2.5	3.2	3.9	-	17,280	5.1	28,800	8.4	32,000	9.4	1,142	2,010	2,694
	5	5	18	-	28	1.6	1.6	5.8	-	17,280	5.1	28,800	8.4	32,000	9.4	1,142	2,010	2,694
	5	9	15	-	29	1.6	3.2	4.8	-	17,280	5.1	28,800	8.4	32,000	9.4	1,142	2,010	2,694
	5	12	12	-	29	1.6	3.9	3.9	-	17,280	5.1	28,800	8.4	32,000	9.4	1,142	2,010	2,694
	7	7	15	-	29	2.5	2.5	4.8	-	17,280	5.1	28,800	8.4	32,000	9.4	1,142	2,010	2,694
	5	7	18	-	30	1.6	2.5	5.8	-	17,280	5.1	28,800	8.4	32,000	9.4	1,142	2,010	2,694
	9	9	12	-	30	3.2	3.2	3.9	-	17,280	5.1	28,800	8.4	32,000	9.4	1,142	2,010	2,694
	7	9	15	-	31	2.5	3.2	4.8	-	17,280	5.1	28,800	8.4	32,000	9.4	1,142	2,010	2,694
	7	12	12	-	31	2.5	3.9	3.9	-	17,280	5.1	28,800	8.4	32,000	9.4	1,142	2,010	2,694
	5	12	15	-	32	1.6	3.9	4.8	-	17,280	5.1	28,800	8.4	32,000	9.4	1,142	2,010	2,694
	5	9	18	-	32	1.6	3.2	5.8	-	17,280	5.1	28,800	8.4	32,000	9.4	1,142	2,010	2,694
	7	7	18	-	32	2.5	2.5	5.8	-	17,280	5.1	28,800	8.4	32,000	9.4	1,142	2,010	2,694
	9	9	15	-	33	3.2	3.2	4.8	-	17,280	5.1	28,800	8.4	32,000	9.4	1,142	2,010	2,694
	9	12	12	-	33	3.2	3.9	3.9	-	17,280	5.1	28,800	8.4	32,000	9.4	1,142	2,010	2,694
	7	9	18	-	34	2.5	3.2	5.8	-	17,280	5.1	28,800	8.4	32,000	9.4	1,142	2,010	2,694
	7	12	15	-	34	2.5	3.9	4.8	-	17,280	5.1	28,800	8.4	32,000	9.4	1,142	2,010	2,694
	5	5	24	-	34	1.6	1.6	7.4	-	17,280	5.1	28,800	8.4	32,000	9.4	1,142	2,010	2,694
	5	12	18	-	35	1.6	3.9	5.8	-	17,280	5.1	28,800	8.4	32,000	9.4	1,142	2,010	2,694
	5	15	15	-	35	1.6	4.8	4.8	-	17,280	5.1	28,800	8.4	32,000	9.4	1,142	2,010	2,694
	5	7	24	-	36	1.6	2.5	7.4	-	17,280	5.1	28,800	8.4	32,000	9.4	1,142	2,010	2,694
	9	12	15	-	36	3.2	3.9	4.8	-	17,280	5.1	28,800	8.4	32,000	9.4	1,142	2,010	2,694
	12	12	12	-	36	3.9	3.9	3.9	-	17,280	5.1	28,800	8.4	32,000	9.4	1,142	2,010	2,694
	9	9	18	-	36	3.2	3.2	5.8	-	17,280	5.1	28,800	8.4	32,000	9.4	1,142	2,010	2,694
	7	12	18	-	37	2.5	3.9	5.8	-	17,280	5.1	28,800	8.4	32,000	9.4	1,142	2,010	2,694
7	15	15	-	37	2.5	4.8	4.8	-	17,280	5.1	28,800	8.4	32,000	9.4	1,142	2,010	2,694	
5	9	24	-	38	1.6	3.2	7.4	-	17,280	5.1	28,800	8.4	32,000	9.4	1,142	2,010	2,694	
5	15	18	-	38	2.5	2.5	5.8	-	17,280	5.1	28,800	8.4	32,000	9.4	1,142	2,010	2,694	
7	7	24	-	38	2.5	2.5	7.4	-	17,280	5.1	28,800	8.4	32,000	9.4	1,142	2,010	2,694	
9	12	18	-	39	3.2	3.9	5.8	-	17,280	5.1	28,800	8.4	32,000	9.4	1,142	2,010	2,694	
9	15	15	-	39	3.2	4.8	4.8	-	17,280	5.1	28,800	8.4	32,000	9.4	1,142	2,010	2,694	
12	12	15	-	39	3.9	3.9	4.8	-	17,280	5.1	28,800	8.4	32,000	9.4	1,142	2,010	2,694	

НАГРЕВ

РЕЖИМ РАБОТЫ	КОМБИНАЦИИ ВНУТРЕННИХ БЛОКОВ (КБТЕ/Ч)					ПРОИЗВОДИТЕЛЬНОСТЬ (КВТ)				ОБЩАЯ ПРОИЗВОДИТЕЛЬНОСТЬ						ПОТРЕБЛЯЕМАЯ МОЩНОСТЬ (ВТ)		
										МИН.		НОМ.		МАКС.				
	БЛОК А	БЛОК В	БЛОК С	БЛОК D	ВСЕГО	БЛОК А	БЛОК В	БЛОК С	БЛОК D	БТЕ/Ч	КВТ	БТЕ/Ч	КВТ	БТЕ/Ч	КВТ	МИН.	НОМ.	МАКС.
4 Блока	5	5	5	5	20	1.6	1.6	1.6	1.6	14,400	4.2	24,000	7.0	28,800	8.4	878	1,547	2,195
	5	5	5	7	22	1.6	1.6	1.6	2.5	15,840	4.6	26,400	7.7	31,680	9.3	969	1,726	2,527
	5	5	5	9	24	1.6	1.6	1.6	3.2	17,280	5.1	28,800	8.4	32,000	9.4	1,085	1,909	2,575
	5	5	7	7	24	1.6	1.6	2.5	2.5	17,280	5.1	28,800	8.4	32,000	9.4	1,085	1,909	2,575
	5	5	7	9	26	1.6	1.6	2.5	3.2	17,280	5.1	28,800	8.4	32,000	9.4	1,085	1,909	2,575
	5	7	7	7	26	1.6	2.5	2.5	2.5	17,280	5.1	28,800	8.4	32,000	9.4	1,085	1,909	2,575
	5	5	5	12	27	1.6	1.6	1.6	3.9	17,280	5.1	28,800	8.4	32,000	9.4	1,085	1,909	2,575
	5	5	9	9	28	1.6	1.6	3.2	3.2	17,280	5.1	28,800	8.4	32,000	9.4	1,085	1,909	2,575
	5	7	7	9	28	1.6	2.5	2.5	3.2	17,280	5.1	28,800	8.4	32,000	9.4	1,085	1,909	2,575
	7	7	7	7	28	2.5	2.5	2.5	2.5	17,280	5.1	28,800	8.4	32,000	9.4	1,085	1,909	2,575
	5	5	7	12	29	1.6	1.6	2.5	3.9	17,280	5.1	28,800	8.4	32,000	9.4	1,085	1,909	2,575
	5	5	5	15	30	1.6	1.6	1.6	4.8	17,280	5.1	28,800	8.4	32,000	9.4	1,085	1,909	2,575
	5	7	9	9	30	1.6	2.5	3.2	3.2	17,280	5.1	28,800	8.4	32,000	9.4	1,085	1,909	2,575
	7	7	7	9	30	2.5	2.5	2.5	3.2	17,280	5.1	28,800	8.4	32,000	9.4	1,085	1,909	2,575
	5	5	9	12	31	1.6	1.6	3.2	3.9	17,280	5.1	28,800	8.4	32,000	9.4	1,085	1,909	2,575
	5	7	7	12	31	1.6	2.5	2.5	3.9	17,280	5.1	28,800	8.4	32,000	9.4	1,085	1,909	2,575
	5	5	7	15	32	1.6	1.6	2.5	4.8	17,280	5.1	28,800	8.4	32,000	9.4	1,085	1,909	2,575
	7	7	9	9	32	2.5	2.5	3.2	3.2	17,280	5.1	28,800	8.4	32,000	9.4	1,085	1,909	2,575
	5	9	9	9	32	1.6	3.2	3.2	3.2	17,280	5.1	28,800	8.4	32,000	9.4	1,085	1,909	2,575
	5	5	5	18	33	1.6	1.6	1.6	5.8	17,280	5.1	28,800	8.4	32,000	9.4	1,085	1,909	2,575
	5	7	9	12	33	1.6	2.5	3.2	3.9	17,280	5.1	28,800	8.4	32,000	9.4	1,085	1,909	2,575
	7	7	7	12	33	2.5	2.5	2.5	3.9	17,280	5.1	28,800	8.4	32,000	9.4	1,085	1,909	2,575
	5	5	9	15	34	1.6	1.6	3.2	4.8	17,280	5.1	28,800	8.4	32,000	9.4	1,085	1,909	2,575
	5	5	12	12	34	1.6	1.6	3.9	3.9	17,280	5.1	28,800	8.4	32,000	9.4	1,085	1,909	2,575
	5	7	7	15	34	1.6	2.5	2.5	4.8	17,280	5.1	28,800	8.4	32,000	9.4	1,085	1,909	2,575
	7	9	9	9	34	2.5	3.2	3.2	3.2	17,280	5.1	28,800	8.4	32,000	9.4	1,085	1,909	2,575
	5	5	7	18	35	1.6	1.6	2.5	5.8	17,280	5.1	28,800	8.4	32,000	9.4	1,085	1,909	2,575
	5	9	9	12	35	1.6	3.2	3.2	3.9	17,280	5.1	28,800	8.4	32,000	9.4	1,085	1,909	2,575
	7	7	9	12	35	2.5	2.5	3.2	3.9	17,280	5.1	28,800	8.4	32,000	9.4	1,085	1,909	2,575
	5	7	9	15	36	1.6	2.5	3.2	4.8	17,280	5.1	28,800	8.4	32,000	9.4	1,085	1,909	2,575
	5	7	12	12	36	1.6	2.5	3.9	3.9	17,280	5.1	28,800	8.4	32,000	9.4	1,085	1,909	2,575
	7	7	7	15	36	2.5	2.5	2.5	4.8	17,280	5.1	28,800	8.4	32,000	9.4	1,085	1,909	2,575
	9	9	9	9	36	3.2	3.2	3.2	3.2	17,280	5.1	28,800	8.4	32,000	9.4	1,085	1,909	2,575
5	5	9	18	37	1.6	1.6	3.2	5.8	17,280	5.1	28,800	8.4	32,000	9.4	1,085	1,909	2,575	
5	5	12	15	37	1.6	1.6	3.9	4.8	17,280	5.1	28,800	8.4	32,000	9.4	1,085	1,909	2,575	
5	7	7	18	37	1.6	2.5	2.5	5.8	17,280	5.1	28,800	8.4	32,000	9.4	1,085	1,909	2,575	
7	9	9	12	37	2.5	3.2	3.2	3.9	17,280	5.1	28,800	8.4	32,000	9.4	1,085	1,909	2,575	
5	9	9	15	38	1.6	3.2	3.2	4.8	17,280	5.1	28,800	8.4	32,000	9.4	1,085	1,909	2,575	
7	7	9	15	38	2.5	2.5	3.2	4.8	17,280	5.1	28,800	8.4	32,000	9.4	1,085	1,909	2,575	
7	7	12	12	38	2.5	2.5	3.9	3.9	17,280	5.1	28,800	8.4	32,000	9.4	1,085	1,909	2,575	
5	5	5	24	39	1.6	1.6	1.6	7.4	17,280	5.1	28,800	8.4	32,000	9.4	1,085	1,909	2,575	
5	7	9	18	39	1.6	2.5	3.2	5.8	17,280	5.1	28,800	8.4	32,000	9.4	1,085	1,909	2,575	
5	7	12	15	39	1.6	2.5	3.9	4.8	17,280	5.1	28,800	8.4	32,000	9.4	1,085	1,909	2,575	
9	9	9	12	39	3.2	3.2	3.2	3.9	17,280	5.1	28,800	8.4	32,000	9.4	1,085	1,909	2,575	
7	7	7	18	39	2.5	2.5	2.5	5.8	17,280	5.1	28,800	8.4	32,000	9.4	1,085	1,909	2,575	

Примечания:

1. Производительность охлаждения указана для следующих условий: температура в помещении 27 °C CT / 19 °C BT; температура наружного воздуха 35 °C CT.
2. Производительность нагрева указана для следующих условий: температура в помещении 20 °C CT; температура наружного воздуха 7 °C CT / 6 °C ST.
3. Общая производительность подключенных внутренних блоков не должна превышать 39 кВт/ч.
4. К наружному блоку должно быть подключено минимум два внутренних блока.

ОХЛАЖДЕНИЕ

РЕЖИМ РАБОТЫ	КОМБИНАЦИИ ВНУТРЕННИХ БЛОКОВ (КБТЕ/Ч)					ПРОИЗВОДИТЕЛЬНОСТЬ (КВТ)				ОБЩАЯ ПРОИЗВОДИТЕЛЬНОСТЬ						ПОТРЕБЛЯЕМАЯ МОЩНОСТЬ (ВТ)		
	БЛОК А	БЛОК В	БЛОК С	БЛОК D	ВСЕГО	БЛОК А	БЛОК В	БЛОК С	БЛОК D	МИН.		НОМ.		МАКС.		МИН.	НОМ.	МАКС.
										БТЕ/Ч	КВТ	БТЕ/Ч	КВТ	БТЕ/Ч	КВТ			
1 Блок	5	-	-	-	5	1.5	-	-	-	4,500	1.3	5,000	1.5	6,000	1.8	416	467	684
	7	-	-	-	7	2.1	-	-	-	4,800	1.4	7,000	2.1	8,400	2.5	416	551	741
	9	-	-	-	9	2.6	-	-	-	5,400	1.6	9,000	2.6	10,800	3.2	416	689	961
	12	-	-	-	12	3.5	-	-	-	7,200	2.1	12,000	3.5	14,400	4.2	551	944	1,287
	15	-	-	-	15	4.4	-	-	-	8,520	2.5	14,200	4.2	17,040	5.0	661	1,149	1,557
	18	-	-	-	18	5.3	-	-	-	10,800	3.2	18,000	5.3	21,600	6.3	858	1,482	2,013
	24	-	-	-	24	7.0	-	-	-	14,400	4.2	24,000	7.0	25,500	7.5	1,149	2,026	2,830
2 Блока	5	5	-	-	10	1.5	1.5	-	-	6,000	1.8	10,000	2.9	12,000	3.5	423	696	952
	5	7	-	-	12	1.5	2.1	-	-	7,200	2.1	12,000	3.5	14,400	4.2	496	850	1,158
	5	9	-	-	14	1.5	2.6	-	-	8,400	2.5	14,000	4.1	16,800	4.9	595	1,008	1,370
	7	7	-	-	14	2.1	2.1	-	-	8,400	2.5	14,000	4.1	16,800	4.9	595	1,008	1,370
	7	9	-	-	16	2.1	2.6	-	-	9,600	2.8	16,000	4.7	19,200	5.6	670	1,169	1,588
	5	12	-	-	17	1.5	3.5	-	-	10,200	3.0	17,000	5.0	20,400	6.0	721	1,251	1,715
	9	9	-	-	18	2.6	2.6	-	-	10,800	3.2	18,000	5.3	21,600	6.3	772	1,334	1,812
	7	12	-	-	19	2.1	3.5	-	-	11,400	3.3	19,000	5.6	22,800	6.7	798	1,418	1,943
	5	15	-	-	20	1.5	4.4	-	-	12,000	3.5	20,000	5.9	24,000	7.0	850	1,503	2,042
	9	12	-	-	21	2.6	3.5	-	-	12,600	3.7	21,000	6.2	25,200	7.4	902	1,589	2,230
	7	15	-	-	22	2.1	4.4	-	-	13,200	3.9	22,000	6.4	26,400	7.7	955	1,647	2,376
	5	18	-	-	23	1.5	5.3	-	-	13,800	4.0	23,000	6.7	27,600	8.1	981	1,734	2,586
	9	15	-	-	24	2.6	4.4	-	-	14,400	4.2	24,000	7.0	28,800	8.4	1,034	1,823	2,756
	12	12	-	-	24	3.5	3.5	-	-	14,400	4.2	24,000	7.0	28,800	8.4	1,034	1,823	2,756
	7	18	-	-	25	2.1	5.3	-	-	15,000	4.4	25,000	7.3	30,000	8.8	1,088	1,948	2,993
	9	18	-	-	27	2.6	5.3	-	-	16,200	4.7	27,000	7.9	31,050	9.1	1,169	2,212	3,180
	12	15	-	-	27	3.5	4.4	-	-	16,200	4.7	27,000	7.9	31,050	9.1	1,169	2,212	3,180
	5	24	-	-	29	1.5	7.0	-	-	16,200	4.7	27,000	7.9	31,050	9.1	1,169	2,212	3,180
	12	18	-	-	30	3.5	5.3	-	-	16,200	4.7	27,000	7.9	31,050	9.1	1,169	2,212	3,180
	15	15	-	-	30	4.4	4.4	-	-	16,200	4.7	27,000	7.9	31,050	9.1	1,169	2,212	3,180
	7	24	-	-	31	2.1	7.0	-	-	16,200	4.7	27,000	7.9	31,050	9.1	1,169	2,212	3,180
	9	24	-	-	33	2.6	7.0	-	-	16,200	4.7	27,000	7.9	31,050	9.1	1,169	2,212	3,180
	15	18	-	-	33	4.4	5.3	-	-	16,200	4.7	27,000	7.9	31,050	9.1	1,169	2,212	3,180
	18	18	-	-	36	5.3	5.3	-	-	16,200	4.7	27,000	7.9	31,050	9.1	1,169	2,212	3,180
	12	24	-	-	36	3.5	7.0	-	-	16,200	4.7	27,000	7.9	31,050	9.1	1,169	2,212	3,180
	15	24	-	-	39	4.4	7.0	-	-	16,200	4.7	27,000	7.9	31,050	9.1	1,169	2,212	3,180
	3 Блока	5	5	5	-	15	1.5	1.5	1.5	-	9,000	2.6	15,000	4.4	18,000	5.3	583	1,023
5		5	7	-	17	1.5	1.5	2.1	-	10,200	3.0	17,000	5.0	20,400	6.0	678	1,176	1,613
5		5	9	-	19	1.5	1.5	2.6	-	11,400	3.3	19,000	5.6	22,800	6.7	750	1,333	1,826
5		7	7	-	19	1.5	2.1	2.1	-	11,400	3.3	19,000	5.6	22,800	6.7	750	1,333	1,826
5		7	9	-	21	1.5	2.1	2.6	-	12,600	3.7	21,000	6.2	25,200	7.4	848	1,494	2,096
7		7	7	-	21	2.1	2.1	2.1	-	12,600	3.7	21,000	6.2	25,200	7.4	848	1,494	2,096
5		5	12	-	22	1.5	1.5	3.5	-	13,200	3.9	22,000	6.4	26,400	7.7	897	1,548	2,234
5		9	9	-	23	1.5	2.6	2.6	-	13,800	4.0	23,000	6.7	27,600	8.1	922	1,630	2,441
7		7	9	-	23	2.1	2.1	2.6	-	13,800	4.0	23,000	6.7	27,600	8.1	922	1,630	2,441
5		7	12	-	24	1.5	2.1	3.5	-	14,400	4.2	24,000	7.0	28,800	8.4	972	1,714	2,617
5		5	15	-	25	1.5	1.5	4.4	-	15,000	4.4	25,000	7.3	30,000	8.8	1,023	1,831	2,865
7		9	9	-	25	2.1	2.6	2.6	-	15,000	4.4	25,000	7.3	30,000	8.8	1,023	1,831	2,865
5		9	12	-	26	1.5	2.6	3.5	-	15,600	4.6	26,000	7.6	31,200	9.1	1,073	1,953	3,063
7		7	12	-	26	2.1	2.1	3.5	-	15,600	4.6	26,000	7.6	31,200	9.1	1,073	1,953	3,063
5		7	15	-	27	1.5	2.1	4.4	-	16,200	4.7	27,000	7.9	31,050	9.1	1,099	2,079	3,063
9		9	9	-	27	2.6	2.6	2.6	-	16,200	4.7	27,000	7.9	31,050	9.1	1,099	2,079	3,063
7		9	12	-	28	2.1	2.6	3.5	-	16,200	4.7	27,000	7.9	31,050	9.1	1,099	2,079	3,063
5		5	18	-	28	1.5	1.5	5.3	-	16,200	4.7	27,000	7.9	31,050	9.1	1,099	2,079	3,063
5		9	15	-	29	1.5	2.6	4.4	-	16,200	4.7	27,000	7.9	31,050	9.1	1,099	2,079	3,063
5		12	12	-	29	1.5	3.5	3.5	-	16,200	4.7	27,000	7.9	31,050	9.1	1,099	2,079	3,063
7		7	15	-	29	2.1	2.1	4.4	-	16,200	4.7	27,000	7.9	31,050	9.1	1,099	2,079	3,063
5		7	18	-	30	1.5	2.1	5.3	-	16,200	4.7	27,000	7.9	31,050	9.1	1,099	2,079	3,063
9		9	12	-	30	2.6	2.6	3.5	-	16,200	4.7	27,000	7.9	31,050	9.1	1,099	2,079	3,063
7		9	15	-	31	2.1	2.6	4.4	-	16,200	4.7	27,000	7.9	31,050	9.1	1,099	2,079	3,063
7		12	12	-	31	2.1	3.5	3.5	-	16,200	4.7	27,000	7.9	31,050	9.1	1,099	2,079	3,063
5		12	15	-	32	1.5	3.5	4.4	-	16,200	4.7	27,000	7.9	31,050	9.1	1,099	2,079	3,063
5		9	18	-	32	1.5	2.6	5.3	-	16,200	4.7	27,000	7.9	31,050	9.1	1,099	2,079	3,063
7		7	18	-	32	2.1	2.1	5.3	-	16,200	4.7	27,000	7.9	31,050	9.1	1,099	2,079	3,063
9		9	15	-	33	2.6	2.6	4.4	-	16,200	4.7	27,000	7.9	31,050	9.1	1,099	2,079	3,063
9		12	12	-	33	2.6	3.5	3.5	-	16,200	4.7	27,000	7.9	31,050	9.1	1,099	2,079	3,063
7		9	18	-	34	2.1	2.6	5.3	-	16,200	4.7	27,000	7.9	31,050	9.1	1,099	2,079	3,063
7		12	15	-	34	2.1	3.5	4.4	-	16,200	4.7	27,000	7.9	31,050	9.1	1,099	2,079	3,063
5		5	24	-	34	1.5	1.5	7.0	-	16,200	4.7	27,000	7.9	31,050	9.1	1,099	2,079	3,063
5		12	18	-	35	1.5	3.5	5.3	-	16,200	4.7	27,000	7.9	31,050	9.1	1,099	2,079	3,063
5		15	15	-	35	1.5	4.4	4.4	-	16,200	4.7	27,000	7.9	31,050	9.1	1,099	2,079	3,063
5		7	24	-	36	1.5	2.1	7.0	-	16,200	4.7	27,000	7.9	31,050	9.1	1,099	2,079	3,063
9		12	15	-	36	2.6	3.5	4.4	-	16,200	4.7	27,000	7.9	31,050	9.1	1,099	2,079	3,063
12		12	12	-	36	3.5	3.5	3.5	-	16,200	4.7	27,000	7.9	31,050	9.1	1,099	2,079	3,063
9		9	18	-	36	2.6	2.6	5.3	-	16,200	4.7	27,000	7.9	31,050	9.1	1,099	2,079	3,063
7		12	18	-	37	2.1	3.5	5.3	-	16,200	4.7	27,000	7.9	31,050	9.1	1,099	2,079	3,063
7		15	15	-	37	2.1	4.4	4.4	-	16,200	4.7	27,000	7.9	31,050	9.1	1,099	2,079	3,063
5	9	24	-	38	1.5	2.6	7.0	-	16,200	4.7	27,000	7.9	31,050	9.1	1,099	2,079	3,063	
5	15	18	-	38	1.5	4.4	5.3	-	16,200	4.7	27,000	7.9	31,050	9.1	1,099	2,079	3,063	
7	7	24	-	38	2.1	2.1	7.0	-	16,200	4.7	27,000	7.9	31,050	9.1	1,099	2,079	3,063	
9	12	18	-	39	2.6	3.5	5.3	-	16,200	4.7	27,000	7.9	31,050	9.1	1,099	2,079	3,063	
9	15	15	-	39	2.6	4.4	4.4	-	16,200	4.7	27,000	7.9	31,050	9.1	1,099	2,079	3,063	
12	12	15	-	39	3.5													

ОХЛАЖДЕНИЕ

РЕЖИМ РАБОТЫ	КОМБИНАЦИИ ВНУТРЕННИХ БЛОКОВ (КБТЕ/Ч)					ПРОИЗВОДИТЕЛЬНОСТЬ (КВТ)				ОБЩАЯ ПРОИЗВОДИТЕЛЬНОСТЬ						ПОТРЕБЛЯЕМАЯ МОЩНОСТЬ (ВТ)		
										МИН.		НОМ.		МАКС.				
	БЛОК А	БЛОК В	БЛОК С	БЛОК D	ВСЕГО	БЛОК А	БЛОК В	БЛОК С	БЛОК D	БТЕ/Ч	КВТ	БТЕ/Ч	КВТ	БТЕ/Ч	КВТ	МИН.	НОМ.	МАКС.
4 Блока	5	5	5	5	20	1.5	1.5	1.5	1.5	12,000	3.5	20,000	5.9	24,000	7.0	759	1,342	1,823
	5	5	5	7	22	1.5	1.5	1.5	2.1	13,200	3.9	22,000	6.4	26,400	7.7	853	1,471	2,122
	5	5	5	9	24	1.5	1.5	1.5	2.6	14,400	4.2	24,000	7.0	28,800	8.4	924	1,628	2,436
	5	5	7	7	24	1.5	1.5	2.1	2.1	14,400	4.2	24,000	7.0	28,800	8.4	924	1,628	2,436
	5	5	7	9	26	1.5	1.5	2.1	2.6	15,600	4.6	26,000	7.6	31,200	9.1	1,020	1,855	2,772
	5	7	7	7	26	1.5	2.1	2.1	2.1	15,600	4.6	26,000	7.6	31,200	9.1	1,020	1,855	2,772
	5	5	5	12	27	1.5	1.5	1.5	3.5	16,200	4.7	27,000	7.9	32,400	9.5	1,044	1,975	2,976
	5	5	9	9	28	1.5	1.5	2.6	2.6	16,200	4.7	27,000	7.9	32,400	9.5	1,044	1,975	2,976
	5	7	7	9	28	1.5	2.1	2.1	2.6	16,200	4.7	27,000	7.9	32,400	9.5	1,044	1,975	2,976
	7	7	7	7	28	2.1	2.1	2.1	2.1	16,200	4.7	27,000	7.9	32,400	9.5	1,044	1,975	2,976
	5	5	7	12	29	1.5	1.5	2.1	3.5	16,200	4.7	27,000	7.9	32,400	9.5	1,044	1,975	2,976
	5	5	5	15	30	1.5	1.5	1.5	4.4	16,200	4.7	27,000	7.9	32,400	9.5	1,044	1,975	2,976
	5	7	9	9	30	1.5	2.1	2.6	2.6	16,200	4.7	27,000	7.9	32,400	9.5	1,044	1,975	2,976
	7	7	7	9	30	2.1	2.1	2.1	2.6	16,200	4.7	27,000	7.9	32,400	9.5	1,044	1,975	2,976
	5	5	9	12	31	1.5	1.5	2.6	3.5	16,200	4.7	27,000	7.9	32,400	9.5	1,044	1,975	2,976
	5	7	7	12	31	1.5	2.1	2.1	3.5	16,200	4.7	27,000	7.9	32,400	9.5	1,044	1,975	2,976
	5	5	7	15	32	1.5	1.5	2.1	4.4	16,200	4.7	27,000	7.9	32,400	9.5	1,044	1,975	2,976
	7	7	9	9	32	2.1	2.1	2.6	2.6	16,200	4.7	27,000	7.9	32,400	9.5	1,044	1,975	2,976
	5	9	9	9	32	1.5	2.6	2.6	2.6	16,200	4.7	27,000	7.9	32,400	9.5	1,044	1,975	2,976
	5	5	5	18	33	1.5	1.5	1.5	5.3	16,200	4.7	27,000	7.9	32,400	9.5	1,044	1,975	2,976
	5	7	9	12	33	1.5	2.1	2.6	3.5	16,200	4.7	27,000	7.9	32,400	9.5	1,044	1,975	2,976
	7	7	7	12	33	2.1	2.1	2.1	3.5	16,200	4.7	27,000	7.9	32,400	9.5	1,044	1,975	2,976
	5	5	9	15	34	1.5	1.5	2.6	4.4	16,200	4.7	27,000	7.9	32,400	9.5	1,044	1,975	2,976
	5	5	12	12	34	1.5	1.5	3.5	3.5	16,200	4.7	27,000	7.9	32,400	9.5	1,044	1,975	2,976
	5	7	7	15	34	1.5	2.1	2.1	4.4	16,200	4.7	27,000	7.9	32,400	9.5	1,044	1,975	2,976
	7	9	9	9	34	2.1	2.6	2.6	2.6	16,200	4.7	27,000	7.9	32,400	9.5	1,044	1,975	2,976
	5	5	7	18	35	1.5	1.5	2.1	5.3	16,200	4.7	27,000	7.9	32,400	9.5	1,044	1,975	2,976
	5	9	9	12	35	1.5	2.6	2.6	3.5	16,200	4.7	27,000	7.9	32,400	9.5	1,044	1,975	2,976
	7	7	9	12	35	2.1	2.1	2.6	3.5	16,200	4.7	27,000	7.9	32,400	9.5	1,044	1,975	2,976
	5	7	9	15	36	1.5	2.1	2.6	4.4	16,200	4.7	27,000	7.9	32,400	9.5	1,044	1,975	2,976
	5	7	12	12	36	1.5	2.1	3.5	3.5	16,200	4.7	27,000	7.9	32,400	9.5	1,044	1,975	2,976
	7	7	7	15	36	2.1	2.1	2.1	4.4	16,200	4.7	27,000	7.9	32,400	9.5	1,044	1,975	2,976
	9	9	9	9	36	2.6	2.6	2.6	2.6	16,200	4.7	27,000	7.9	32,400	9.5	1,044	1,975	2,976
	5	5	9	18	37	1.5	1.5	2.6	5.3	16,200	4.7	27,000	7.9	32,400	9.5	1,044	1,975	2,976
	5	5	12	15	37	1.5	1.5	3.5	4.4	16,200	4.7	27,000	7.9	32,400	9.5	1,044	1,975	2,976
	5	7	7	18	37	1.5	2.1	2.1	5.3	16,200	4.7	27,000	7.9	32,400	9.5	1,044	1,975	2,976
	7	9	9	12	37	2.1	2.6	2.6	3.5	16,200	4.7	27,000	7.9	32,400	9.5	1,044	1,975	2,976
	5	9	9	15	38	1.5	2.6	2.6	4.4	16,200	4.7	27,000	7.9	32,400	9.5	1,044	1,975	2,976
	7	7	9	15	38	2.1	2.1	2.6	4.4	16,200	4.7	27,000	7.9	32,400	9.5	1,044	1,975	2,976
	7	7	12	12	38	2.1	2.1	3.5	3.5	16,200	4.7	27,000	7.9	32,400	9.5	1,044	1,975	2,976
	5	5	5	24	39	1.5	1.5	1.5	7.0	16,200	4.7	27,000	7.9	32,400	9.5	1,044	1,975	2,976
5	7	9	18	39	1.5	2.1	2.6	5.3	16,200	4.7	27,000	7.9	32,400	9.5	1,044	1,975	2,976	
5	7	12	15	39	1.5	2.1	3.5	4.4	16,200	4.7	27,000	7.9	32,400	9.5	1,044	1,975	2,976	
9	9	9	12	39	2.6	2.6	2.6	3.5	16,200	4.7	27,000	7.9	32,400	9.5	1,044	1,975	2,976	
7	7	7	18	39	2.1	2.1	2.1	5.3	16,200	4.7	27,000	7.9	32,400	9.5	1,044	1,975	2,976	
7	9	9	15	40	2.1	2.6	2.6	4.4	16,200	4.7	27,000	7.9	32,400	9.5	1,044	1,975	2,976	
7	9	12	12	40	2.1	2.6	3.5	3.5	16,200	4.7	27,000	7.9	32,400	9.5	1,044	1,975	2,976	
5	5	7	24	41	1.5	1.5	2.1	7.0	16,200	4.7	27,000	7.9	32,400	9.5	1,044	1,975	2,976	
5	9	12	15	41	1.5	2.6	3.5	4.4	16,200	4.7	27,000	7.9	32,400	9.5	1,044	1,975	2,976	
5	12	12	12	41	1.5	3.5	3.5	3.5	16,200	4.7	27,000	7.9	32,400	9.5	1,044	1,975	2,976	
7	7	12	15	41	2.1	2.1	3.5	4.4	16,200	4.7	27,000	7.9	32,400	9.5	1,044	1,975	2,976	
7	7	9	18	41	2.1	2.1	2.6	5.3	16,200	4.7	27,000	7.9	32,400	9.5	1,044	1,975	2,976	

Примечания:

1. Производительность охлаждения указана для следующих условий: температура в помещении 27 °С СТ / 19 °С ВТ; температура наружного воздуха 35 °С СТ.
2. Производительность нагрева указана для следующих условий: температура в помещении 20 °С СТ; температура наружного воздуха 7 °С СТ / 6 °С СТ.
3. Общая производительность подключенных внутренних блоков не должна превышать 41 кВт/ч.
4. К наружному блоку должно быть подключено минимум два внутренних блока.

НАГРЕВ

РЕЖИМ РАБОТЫ	КОМБИНАЦИИ ВНУТРЕННИХ БЛОКОВ (КБТЕ/Ч)					ПРОИЗВОДИТЕЛЬНОСТЬ (КВТ)				ОБЩАЯ ПРОИЗВОДИТЕЛЬНОСТЬ						ПОТРЕБЛЯЕМАЯ МОЩНОСТЬ (Вт)			
	БЛОК А	БЛОК В	БЛОК С	БЛОК D	ВСЕГО	БЛОК А	БЛОК В	БЛОК С	БЛОК D	МИН.		НОМ.		МАКС.		МИН.	НОМ.	МАКС.	
										БТЕ/Ч	КВТ	БТЕ/Ч	КВТ	БТЕ/Ч	КВТ				
1 Блок	5	-	-	-	5	1.6	-	-	-	5,000	1.5	5,500	1.6	6,325	1.9	610	610	747	
	7	-	-	-	7	2.5	-	-	-	5,400	1.6	8,400	2.5	9,660	2.8	610	665	862	
	9	-	-	-	9	3.2	-	-	-	6,480	1.9	10,800	3.2	12,420	3.6	610	864	1,126	
	12	-	-	-	12	3.9	-	-	-	7,920	2.3	13,200	3.9	15,180	4.4	610	1,067	1,399	
	15	-	-	-	15	4.8	-	-	-	9,900	2.9	16,500	4.8	18,975	5.6	778	1,337	1,823	
	18	-	-	-	18	5.8	-	-	-	11,880	3.5	19,800	5.8	22,770	6.7	950	1,649	2,230	
2 Блока	24	-	-	-	24	7.4	-	-	-	15,240	4.5	25,400	7.4	26,670	7.8	1,246	2,172	2,654	
	5	5	-	-	10	1.6	1.6	-	-	7,200	2.1	12,000	3.5	14,400	4.2	471	808	1,130	
	5	7	-	-	12	1.6	2.5	-	-	8,640	2.5	14,400	4.2	17,280	5.1	566	983	1,397	
	5	9	-	-	14	1.6	3.2	-	-	10,080	3.0	16,800	4.9	20,160	5.9	685	1,163	1,643	
	7	7	-	-	14	2.5	2.5	-	-	10,080	3.0	16,800	4.9	20,160	5.9	685	1,163	1,643	
	7	9	-	-	16	2.5	3.2	-	-	11,520	3.4	19,200	5.6	23,040	6.8	783	1,348	1,928	
	5	12	-	-	17	1.6	3.9	-	-	12,240	3.6	20,400	6.0	24,480	7.2	832	1,456	2,057	
	9	9	-	-	18	3.2	3.2	-	-	12,960	3.8	21,600	6.3	25,920	7.6	882	1,537	2,189	
	7	12	-	-	19	2.5	3.9	-	-	13,680	4.0	22,800	6.7	27,360	8.0	932	1,648	2,323	
	5	15	-	-	20	1.6	4.8	-	-	14,400	4.2	24,000	7.0	28,800	8.4	983	1,732	2,459	
	9	12	-	-	21	3.2	3.9	-	-	15,120	4.4	25,200	7.4	30,240	8.9	1,034	1,846	2,644	
	7	15	-	-	22	2.5	4.8	-	-	15,840	4.6	26,400	7.7	31,680	9.3	1,085	1,932	2,877	
	5	18	-	-	23	1.6	5.8	-	-	16,560	4.9	27,600	8.1	33,120	9.7	1,163	2,049	3,200	
	9	15	-	-	24	3.2	4.8	-	-	17,280	5.1	28,800	8.4	34,100	10.0	1,228	2,138	3,463	
	12	12	-	-	24	3.9	3.9	-	-	17,280	5.1	28,800	8.4	34,100	10.0	1,228	2,138	3,463	
	7	18	-	-	25	2.5	5.8	-	-	18,000	5.3	30,000	8.8	34,100	10.0	1,280	2,267	3,463	
	9	18	-	-	27	3.2	5.8	-	-	18,600	5.5	31,000	9.1	34,100	10.0	1,333	2,234	3,463	
	12	15	-	-	27	3.9	4.8	-	-	18,600	5.5	31,000	9.1	34,100	10.0	1,333	2,234	3,463	
	5	24	-	-	29	1.6	7.4	-	-	18,600	5.5	31,000	9.1	34,100	10.0	1,333	2,234	3,463	
	12	18	-	-	30	3.9	5.8	-	-	18,600	5.5	31,000	9.1	34,100	10.0	1,333	2,234	3,463	
	15	15	-	-	30	4.8	4.8	-	-	18,600	5.5	31,000	9.1	34,100	10.0	1,333	2,234	3,463	
	7	24	-	-	31	2.5	7.4	-	-	18,600	5.5	31,000	9.1	34,100	10.0	1,333	2,234	3,463	
	9	24	-	-	33	3.2	7.4	-	-	18,600	5.5	31,000	9.1	34,100	10.0	1,333	2,234	3,463	
	15	18	-	-	33	4.8	5.8	-	-	18,600	5.5	31,000	9.1	34,100	10.0	1,333	2,234	3,463	
	18	18	-	-	36	5.8	5.8	-	-	18,600	5.5	31,000	9.1	34,100	10.0	1,333	2,234	3,463	
	12	24	-	-	36	3.9	7.4	-	-	18,600	5.5	31,000	9.1	34,100	10.0	1,333	2,234	3,463	
	15	24	-	-	39	4.8	7.4	-	-	18,600	5.5	31,000	9.1	34,100	10.0	1,333	2,234	3,463	
	3 Блока	5	5	5	-	15	1.6	1.6	1.6	-	10,800	3.2	18,000	5.3	21,600	6.3	690	1,192	1,662
		5	5	7	-	17	1.6	1.6	2.5	-	12,240	3.6	20,400	6.0	24,480	7.2	782	1,368	1,934
		5	5	9	-	19	1.6	1.6	3.2	-	13,680	4.0	22,800	6.7	27,360	8.0	876	1,549	2,183
		5	7	7	-	19	1.6	2.5	2.5	-	13,680	4.0	22,800	6.7	27,360	8.0	876	1,549	2,183
		5	7	9	-	21	1.6	2.5	3.2	-	15,120	4.4	25,200	7.4	30,240	8.9	972	1,735	2,486
		7	7	7	-	21	2.5	2.5	2.5	-	15,120	4.4	25,200	7.4	30,240	8.9	972	1,735	2,486
		5	5	12	-	22	1.6	1.6	3.9	-	15,840	4.6	26,400	7.7	31,680	9.3	1,020	1,817	2,650
		5	9	9	-	23	1.6	3.2	3.2	-	16,560	4.9	27,600	8.1	33,120	9.7	1,093	1,926	2,831
		7	7	9	-	23	2.5	2.5	3.2	-	16,560	4.9	27,600	8.1	33,120	9.7	1,093	1,926	2,831
5		7	12	-	24	1.6	2.5	3.9	-	17,280	5.1	28,800	8.4	34,560	10.1	1,142	2,010	3,020	
5		5	15	-	25	1.6	1.6	4.8	-	18,000	5.3	30,000	8.8	34,720	10.2	1,192	2,131	3,068	
7		9	9	-	25	2.5	3.2	3.2	-	18,000	5.3	30,000	8.8	34,720	10.2	1,192	2,131	3,068	
5		9	12	-	26	1.6	3.2	3.9	-	18,720	5.5	31,200	9.1	34,720	10.2	1,242	2,228	3,068	
7		7	12	-	26	2.5	2.5	3.9	-	18,720	5.5	31,200	9.1	34,720	10.2	1,242	2,228	3,068	
5		7	15	-	27	1.6	2.5	4.8	-	18,600	5.5	31,000	9.1	34,720	10.2	1,242	2,228	3,068	
9		9	9	-	27	3.2	3.2	3.2	-	18,600	5.5	31,000	9.1	34,720	10.2	1,242	2,228	3,068	
7		9	12	-	28	2.5	3.2	3.9	-	18,600	5.5	31,000	9.1	34,720	10.2	1,242	2,228	3,068	
5		5	18	-	28	1.6	1.6	5.8	-	18,600	5.5	31,000	9.1	34,720	10.2	1,242	2,228	3,068	
5		9	15	-	29	1.6	3.2	4.8	-	18,600	5.5	31,000	9.1	34,720	10.2	1,242	2,228	3,068	
5		12	12	-	29	1.6	3.9	3.9	-	18,600	5.5	31,000	9.1	34,720	10.2	1,242	2,228	3,068	
7		7	15	-	29	2.5	2.5	4.8	-	18,600	5.5	31,000	9.1	34,720	10.2	1,242	2,228	3,068	
5		7	18	-	30	1.6	2.5	5.8	-	18,600	5.5	31,000	9.1	34,720	10.2	1,242	2,228	3,068	
9		9	12	-	30	3.2	3.2	3.9	-	18,600	5.5	31,000	9.1	34,720	10.2	1,242	2,228	3,068	
7		9	15	-	31	2.5	3.2	4.8	-	18,600	5.5	31,000	9.1	34,720	10.2	1,242	2,228	3,068	
7		12	12	-	31	2.5	3.9	3.9	-	18,600	5.5	31,000	9.1	34,720	10.2	1,242	2,228	3,068	
5		12	15	-	32	1.6	3.9	4.8	-	18,600	5.5	31,000	9.1	34,720	10.2	1,242	2,228	3,068	
5		9	18	-	32	1.6	3.2	5.8	-	18,600	5.5	31,000	9.1	34,720	10.2	1,242	2,228	3,068	
7		7	18	-	32	2.5	2.5	5.8	-	18,600	5.5	31,000	9.1	34,720	10.2	1,242	2,228	3,068	
9		9	15	-	33	3.2	3.2	4.8	-	18,600	5.5	31,000	9.1	34,720	10.2	1,242	2,228	3,068	
9		12	12	-	33	3.2	3.9	3.9	-	18,600	5.5	31,000	9.1	34,720	10.2	1,242	2,228	3,068	
7		9	18	-	34	2.5	3.2	5.8	-	18,600	5.5	31,000	9.1	34,720	10.2	1,242	2,228	3,068	
7		12	15	-	34	2.5	3.9	4.8	-	18,600	5.5	31,000	9.1	34,720	10.2	1,242	2,228	3,068	
5		5	24	-	34	1.6	1.6	7.4	-	18,600	5.5	31,000	9.1	34,720	10.2	1,242	2,228	3,068	
5		12	18	-	35	1.6	3.9	5.8	-	18,600	5.5	31,000	9.1	34,720	10.2	1,242	2,228	3,068	
5		15	15	-	35	1.6	4.8	4.8	-	18,600	5.5	31,000	9.1	34,720	10.2	1,242	2,228	3,068	
5		7	24	-	36	1.6	2.5	7.4	-	18,600	5.5	31,000	9.1	34,720	10.2	1,242	2,228	3,068	
9		12	15	-	36	3.2	3.9	4.8	-	18,600	5.5	31,000	9.1	34,720	10.2	1,242	2,228	3,068	
12		12	12	-	36	3.9	3.9	3.9	-	18,600	5.5	31,000	9.1	34,720	10.2	1,242	2,228	3,068	
9		9	18	-	36	3.2	3.2	5.8	-	18,600	5.5	31,000	9.1	34,720	10.2	1,242	2,228	3,068	
7		12	18	-	37	2.5	3.9	5.8	-	18,600	5.5	31,000	9.1	34,720	10.2	1,242	2,228	3,068	
7		15	15	-	37	2.5	4.8	4.8	-	18,600	5.5	31,000	9.1	34,720	10.2	1,242	2,228	3,068	
5		9	24	-	38	1.6	3.2	7.4	-	18,600	5.5	31,000	9.1	34,720	10.2	1,242	2,228	3,068	
5		15	18	-	38	2.5	2.5	5.8	-	18,600	5.5	31,000	9.1	34,720	10.2	1,242	2,228	3,068	
7		7	24	-	38	3.2	3.9	5.8	-	18,600	5.5	31,000	9.1	34,720	10.2	1,242	2,228	3,068	
9		12	18	-	39	3.2													

НАГРЕВ

РЕЖИМ РАБОТЫ	КОМБИНАЦИИ ВНУТРЕННИХ БЛОКОВ (КБТЕ/Ч)					ПРОИЗВОДИТЕЛЬНОСТЬ (КВТ)				ОБЩАЯ ПРОИЗВОДИТЕЛЬНОСТЬ						ПОТРЕБЛЯЕМАЯ МОЩНОСТЬ (Вт)		
										МИН.		НОМ.		МАКС.				
	БЛОК А	БЛОК В	БЛОК С	БЛОК D	ВСЕГО	БЛОК А	БЛОК В	БЛОК С	БЛОК D	БТЕ/Ч	КВТ	БТЕ/Ч	КВТ	БТЕ/Ч	КВТ	МИН.	НОМ.	МАКС.
4 Блока	5	5	5	5	20	1.6	1.6	1.6	1.6	14,400	4.2	24,000	7.0	28,800	8.4	878	1,547	2,195
	5	5	5	7	22	1.6	1.6	1.6	2.5	15,840	4.6	26,400	7.7	31,680	9.3	969	1,726	2,527
	5	5	5	9	24	1.6	1.6	1.6	3.2	17,280	5.1	28,800	8.4	34,560	10.1	1,085	1,909	2,927
	5	5	7	7	24	1.6	1.6	2.5	2.5	17,280	5.1	28,800	8.4	34,560	10.1	1,085	1,909	2,927
	5	5	7	9	26	1.6	1.6	2.5	3.2	18,000	5.3	30,000	8.8	36,000	10.6	1,132	2,024	3,198
	5	7	7	7	26	1.6	2.5	2.5	2.5	18,000	5.3	30,000	8.8	36,000	10.6	1,132	2,024	3,198
	5	5	5	12	27	1.6	1.6	1.6	3.9	18,600	5.5	31,000	9.1	36,000	10.6	1,180	2,116	3,198
	5	5	9	9	28	1.6	1.6	3.2	3.2	18,600	5.5	31,000	9.1	36,000	10.6	1,180	2,116	3,198
	5	7	7	9	28	1.6	2.5	2.5	3.2	18,600	5.5	31,000	9.1	36,000	10.6	1,180	2,116	3,198
	7	7	7	7	28	2.5	2.5	2.5	2.5	18,600	5.5	31,000	9.1	36,000	10.6	1,180	2,116	3,198
	5	5	7	12	29	1.6	1.6	2.5	3.9	18,600	5.5	31,000	9.1	36,000	10.6	1,180	2,116	3,198
	5	5	5	15	30	1.6	1.6	1.6	4.8	18,600	5.5	31,000	9.1	36,000	10.6	1,180	2,116	3,198
	5	7	9	9	30	1.6	2.5	3.2	3.2	18,600	5.5	31,000	9.1	36,000	10.6	1,180	2,116	3,198
	7	7	7	9	30	2.5	2.5	2.5	3.2	18,600	5.5	31,000	9.1	36,000	10.6	1,180	2,116	3,198
	5	5	9	12	31	1.6	1.6	3.2	3.9	18,600	5.5	31,000	9.1	36,000	10.6	1,180	2,116	3,198
	5	7	7	12	31	1.6	2.5	2.5	3.9	18,600	5.5	31,000	9.1	36,000	10.6	1,180	2,116	3,198
	5	5	7	15	32	1.6	1.6	2.5	4.8	18,600	5.5	31,000	9.1	36,000	10.6	1,180	2,116	3,198
	7	7	9	9	32	2.5	2.5	3.2	3.2	18,600	5.5	31,000	9.1	36,000	10.6	1,180	2,116	3,198
	5	9	9	9	32	1.6	3.2	3.2	3.2	18,600	5.5	31,000	9.1	36,000	10.6	1,180	2,116	3,198
	5	5	5	18	33	1.6	1.6	1.6	5.8	18,600	5.5	31,000	9.1	36,000	10.6	1,180	2,116	3,198
	5	7	9	12	33	1.6	2.5	3.2	3.9	18,600	5.5	31,000	9.1	36,000	10.6	1,180	2,116	3,198
	7	7	7	12	33	2.5	2.5	2.5	3.9	18,600	5.5	31,000	9.1	36,000	10.6	1,180	2,116	3,198
	5	5	9	15	34	1.6	1.6	3.2	4.8	18,600	5.5	31,000	9.1	36,000	10.6	1,180	2,116	3,198
	5	5	12	12	34	1.6	1.6	3.9	3.9	18,600	5.5	31,000	9.1	36,000	10.6	1,180	2,116	3,198
	5	7	7	15	34	1.6	2.5	2.5	4.8	18,600	5.5	31,000	9.1	36,000	10.6	1,180	2,116	3,198
	7	9	9	9	34	2.5	3.2	3.2	3.2	18,600	5.5	31,000	9.1	36,000	10.6	1,180	2,116	3,198
	5	5	7	18	35	1.6	1.6	2.5	5.8	18,600	5.5	31,000	9.1	36,000	10.6	1,180	2,116	3,198
	5	9	9	12	35	1.6	3.2	3.2	3.9	18,600	5.5	31,000	9.1	36,000	10.6	1,180	2,116	3,198
	7	7	9	12	35	2.5	2.5	3.2	3.9	18,600	5.5	31,000	9.1	36,000	10.6	1,180	2,116	3,198
	5	7	9	15	36	1.6	2.5	3.2	4.8	18,600	5.5	31,000	9.1	36,000	10.6	1,180	2,116	3,198
	5	7	12	12	36	1.6	2.5	3.9	3.9	18,600	5.5	31,000	9.1	36,000	10.6	1,180	2,116	3,198
	7	7	7	15	36	2.5	2.5	2.5	4.8	18,600	5.5	31,000	9.1	36,000	10.6	1,180	2,116	3,198
	9	9	9	9	36	3.2	3.2	3.2	3.2	18,600	5.5	31,000	9.1	36,000	10.6	1,180	2,116	3,198
	5	5	9	18	37	1.6	1.6	3.2	5.8	18,600	5.5	31,000	9.1	36,000	10.6	1,180	2,116	3,198
	5	5	12	15	37	1.6	1.6	3.9	4.8	18,600	5.5	31,000	9.1	36,000	10.6	1,180	2,116	3,198
	5	7	7	18	37	1.6	2.5	2.5	5.8	18,600	5.5	31,000	9.1	36,000	10.6	1,180	2,116	3,198
	7	9	9	12	37	2.5	3.2	3.2	3.9	18,600	5.5	31,000	9.1	36,000	10.6	1,180	2,116	3,198
	5	9	9	15	38	1.6	3.2	3.2	4.8	18,600	5.5	31,000	9.1	36,000	10.6	1,180	2,116	3,198
	7	7	9	15	38	2.5	2.5	3.2	4.8	18,600	5.5	31,000	9.1	36,000	10.6	1,180	2,116	3,198
	7	7	12	12	38	2.5	2.5	3.9	3.9	18,600	5.5	31,000	9.1	36,000	10.6	1,180	2,116	3,198
	5	5	5	24	39	1.6	1.6	1.6	7.4	18,600	5.5	31,000	9.1	36,000	10.6	1,180	2,116	3,198
5	7	9	18	39	1.6	2.5	3.2	5.8	18,600	5.5	31,000	9.1	36,000	10.6	1,180	2,116	3,198	
5	7	12	15	39	1.6	2.5	3.9	4.8	18,600	5.5	31,000	9.1	36,000	10.6	1,180	2,116	3,198	
9	9	9	12	39	3.2	3.2	3.2	3.9	18,600	5.5	31,000	9.1	36,000	10.6	1,180	2,116	3,198	
7	7	7	18	39	2.5	2.5	2.5	5.8	18,600	5.5	31,000	9.1	36,000	10.6	1,180	2,116	3,198	
7	9	9	15	40	2.5	3.2	3.2	4.8	18,600	5.5	31,000	9.1	36,000	10.6	1,180	2,116	3,198	
7	9	12	12	40	2.5	3.2	3.9	3.9	18,600	5.5	31,000	9.1	36,000	10.6	1,180	2,116	3,198	
5	5	7	24	41	1.6	1.6	2.5	7.4	18,600	5.5	31,000	9.1	36,000	10.6	1,180	2,116	3,198	
5	9	12	15	41	1.6	3.2	3.9	4.8	18,600	5.5	31,000	9.1	36,000	10.6	1,180	2,116	3,198	
5	12	12	12	41	1.6	3.9	3.9	3.9	18,600	5.5	31,000	9.1	36,000	10.6	1,180	2,116	3,198	
7	7	12	15	41	2.5	2.5	3.9	4.8	18,600	5.5	31,000	9.1	36,000	10.6	1,180	2,116	3,198	
7	7	9	18	41	2.5	2.5	3.2	5.8	18,600	5.5	31,000	9.1	36,000	10.6	1,180	2,116	3,198	

Примечания:

1. Производительность охлаждения указана для следующих условий: температура в помещении 27 °C CT / 19 °C BT; температура наружного воздуха 35 °C CT.
2. Производительность нагрева указана для следующих условий: температура в помещении 20 °C CT; температура наружного воздуха 7 °C CT / 6 °C ST.
3. Общая производительность подключенных внутренних блоков не должна превышать 41 кВт/ч.
4. К наружному блоку должно быть подключено минимум два внутренних блока.



ОХЛАЖДЕНИЕ

РЕЖИМ РАБОТЫ	КОМБИНАЦИИ ВНУТРЕННИХ БЛОКОВ (КБТЕ/Ч)						ПРОИЗВОДИТЕЛЬНОСТЬ (КВТ)					ОБЩАЯ ПРОИЗВОДИТЕЛЬНОСТЬ						ПОТРЕБЛЯЕМАЯ МОЩНОСТЬ (ВТ)			
	БЛОК А	БЛОК В	БЛОК С	БЛОК D	БЛОК E	ВСЕГО	БЛОК А	БЛОК В	БЛОК С	БЛОК D	БЛОК E	МИН.		НОМ.		МАКС.		МИН.	НОМ.	МАКС.	
												БТЕ/Ч	КВТ	БТЕ/Ч	КВТ	БТЕ/Ч	КВТ				
1 Блок	5	-	-	-	-	5	1.5	-	-	-	-	4,500	1.3	5,000	1.5	6,000	1.8	416	467	684	
	7	-	-	-	-	7	2.1	-	-	-	-	4,800	1.4	7,000	2.1	8,400	2.5	416	551	741	
	9	-	-	-	-	9	2.6	-	-	-	-	5,400	1.6	9,000	2.6	10,800	3.2	416	689	961	
	12	-	-	-	-	12	3.5	-	-	-	-	7,200	2.1	12,000	3.5	14,400	4.2	551	944	1,287	
	15	-	-	-	-	15	4.4	-	-	-	-	8,520	2.5	14,200	4.2	17,040	5.0	661	1,149	1,557	
	18	-	-	-	-	18	5.3	-	-	-	-	10,800	3.2	18,000	5.3	21,600	6.3	858	1,482	2,013	
	24	-	-	-	-	24	7.0	-	-	-	-	14,400	4.2	24,000	7.0	25,500	7.5	1,149	2,026	2,830	
2 Блока	5	5	-	-	-	10	1.5	1.5	-	-	-	6,000	1.8	10,000	2.9	12,000	3.5	423	696	952	
	5	7	-	-	-	12	1.5	2.1	-	-	-	7,200	2.1	12,000	3.5	14,400	4.2	496	850	1,158	
	5	9	-	-	-	14	1.5	2.6	-	-	-	8,400	2.5	14,000	4.1	16,800	4.9	595	1,008	1,370	
	7	7	-	-	-	14	2.1	2.1	-	-	-	8,400	2.5	14,000	4.1	16,800	4.9	595	1,008	1,370	
	7	9	-	-	-	16	2.1	2.6	-	-	-	9,600	2.8	16,000	4.7	19,200	5.6	670	1,169	1,588	
	5	12	-	-	-	17	1.5	3.5	-	-	-	10,200	3.0	17,000	5.0	20,400	6.0	721	1,251	1,715	
	9	9	-	-	-	18	2.6	2.6	-	-	-	10,800	3.2	18,000	5.3	21,600	6.3	772	1,334	1,812	
	7	12	-	-	-	19	2.1	3.5	-	-	-	11,400	3.3	19,000	5.6	22,800	6.7	798	1,418	1,943	
	5	15	-	-	-	20	1.5	4.4	-	-	-	12,000	3.5	20,000	5.9	24,000	7.0	850	1,503	2,042	
	9	12	-	-	-	21	2.6	3.5	-	-	-	12,600	3.7	21,000	6.2	25,200	7.4	902	1,589	2,230	
	7	15	-	-	-	22	2.1	4.4	-	-	-	13,200	3.9	22,000	6.4	26,400	7.7	955	1,647	2,376	
	5	18	-	-	-	23	1.5	5.3	-	-	-	13,800	4.0	23,000	6.7	27,600	8.1	981	1,734	2,586	
	9	15	-	-	-	24	2.6	4.4	-	-	-	14,400	4.2	24,000	7.0	28,800	8.4	1,034	1,823	2,756	
	12	12	-	-	-	24	3.5	3.5	-	-	-	14,400	4.2	24,000	7.0	28,800	8.4	1,034	1,823	2,756	
	7	18	-	-	-	25	2.1	5.3	-	-	-	15,000	4.4	25,000	7.3	30,000	8.8	1,088	1,948	2,993	
	9	18	-	-	-	27	2.6	5.3	-	-	-	16,200	4.7	27,000	7.9	32,400	9.5	1,169	2,212	3,442	
	12	15	-	-	-	27	3.5	4.4	-	-	-	16,200	4.7	27,000	7.9	32,400	9.5	1,169	2,212	3,442	
	5	24	-	-	-	29	1.5	7.0	-	-	-	17,400	5.1	29,000	8.5	33,000	9.7	1,279	2,512	3,579	
	12	18	-	-	-	30	3.5	5.3	-	-	-	18,000	5.3	30,000	8.8	33,000	9.7	1,334	2,672	3,579	
	15	15	-	-	-	30	4.4	4.4	-	-	-	18,000	5.3	30,000	8.8	33,000	9.7	1,334	2,672	3,579	
	7	24	-	-	-	31	2.1	7.0	-	-	-	18,000	5.3	30,000	8.8	33,000	9.7	1,334	2,672	3,579	
	9	24	-	-	-	33	2.6	7.0	-	-	-	18,000	5.3	30,000	8.8	33,000	9.7	1,334	2,672	3,579	
	15	18	-	-	-	33	4.4	5.3	-	-	-	18,000	5.3	30,000	8.8	33,000	9.7	1,334	2,672	3,579	
	18	18	-	-	-	36	5.3	5.3	-	-	-	18,000	5.3	30,000	8.8	33,000	9.7	1,334	2,672	3,579	
	12	24	-	-	-	36	3.5	7.0	-	-	-	18,000	5.3	30,000	8.8	33,000	9.7	1,334	2,672	3,579	
	15	24	-	-	-	39	4.4	7.0	-	-	-	18,000	5.3	30,000	8.8	33,000	9.7	1,334	2,672	3,579	
	18	24	-	-	-	42	5.3	7.0	-	-	-	18,000	5.3	30,000	8.8	33,000	9.7	1,334	2,672	3,579	
	24	24	-	-	-	48	7.0	7.0	-	-	-	18,000	5.3	30,000	8.8	33,000	9.7	1,334	2,672	3,579	
	3 Блока	5	5	5	-	-	15	1.5	1.5	1.5	-	-	9,000	2.6	15,000	4.4	18,000	5.3	583	1,023	1,405
		5	5	7	-	-	17	1.5	1.5	2.1	-	-	10,200	3.0	17,000	5.0	20,400	6.0	678	1,176	1,613
		5	5	9	-	-	19	1.5	1.5	2.6	-	-	11,400	3.3	19,000	5.6	22,800	6.7	750	1,333	1,826
		5	7	7	-	-	19	1.5	2.1	2.1	-	-	11,400	3.3	19,000	5.6	22,800	6.7	750	1,333	1,826
		5	7	9	-	-	21	1.5	2.1	2.6	-	-	12,600	3.7	21,000	6.2	25,200	7.4	848	1,494	2,096
7		7	7	-	-	21	2.1	2.1	2.1	-	-	12,600	3.7	21,000	6.2	25,200	7.4	848	1,494	2,096	
5		5	12	-	-	22	1.5	1.5	3.5	-	-	13,200	3.9	22,000	6.4	26,400	7.7	897	1,548	2,234	
5		9	9	-	-	23	1.5	2.6	2.6	-	-	13,800	4.0	23,000	6.7	27,600	8.1	922	1,630	2,441	
7		7	9	-	-	23	2.1	2.1	2.6	-	-	13,800	4.0	23,000	6.7	27,600	8.1	922	1,630	2,441	
5		7	12	-	-	24	1.5	2.1	3.5	-	-	14,400	4.2	24,000	7.0	28,800	8.4	972	1,714	2,617	
5		5	15	-	-	25	1.5	1.5	4.4	-	-	15,000	4.4	25,000	7.3	30,000	8.8	1,023	1,831	2,865	
7		9	9	-	-	25	2.1	2.6	2.6	-	-	15,000	4.4	25,000	7.3	30,000	8.8	1,023	1,831	2,865	
5		9	12	-	-	26	1.5	2.6	3.5	-	-	15,600	4.6	26,000	7.6	31,200	9.1	1,073	1,953	3,063	
7		7	12	-	-	26	2.1	2.1	3.5	-	-	15,600	4.6	26,000	7.6	31,200	9.1	1,073	1,953	3,063	
5		7	15	-	-	27	1.5	2.1	4.4	-	-	16,200	4.7	27,000	7.9	32,400	9.5	1,099	2,079	3,342	
9		9	9	-	-	27	2.6	2.6	2.6	-	-	16,200	4.7	27,000	7.9	32,400	9.5	1,099	2,079	3,342	
7		9	12	-	-	28	2.1	2.6	3.5	-	-	16,800	4.9	28,000	8.2	33,600	9.8	1,150	2,231	3,564	
5		5	18	-	-	28	1.5	1.5	5.3	-	-	16,800	4.9	28,000	8.2	33,600	9.8	1,150	2,231	3,564	
5		9	15	-	-	29	1.5	2.6	4.4	-	-	17,400	5.1	29,000	8.5	33,600	9.8	1,202	2,390	3,564	
5		12	12	-	-	29	1.5	3.5	3.5	-	-	17,400	5.1	29,000	8.5	33,600	9.8	1,202	2,390	3,564	
7		7	15	-	-	29	2.1	2.1	4.4	-	-	17,400	5.1	29,000	8.5	33,600	9.8	1,202	2,390	3,564	
5		7	18	-	-	30	1.5	2.1	5.3	-	-	18,000	5.3	30,000	8.8	33,600	9.8	1,254	2,558	3,564	
9		9	12	-	-	30	2.6	2.6	3.5	-	-	18,000	5.3	30,000	8.8	33,600	9.8	1,254	2,558	3,564	
7		9	15	-	-	31	2.1	2.6	4.4	-	-	18,000	5.3	30,000	8.8	33,600	9.8	1,254	2,558	3,564	
7		12	12	-	-	31	2.1	3.5	3.5	-	-	18,000	5.3	30,000	8.8	33,600	9.8	1,254	2,558	3,564	
5		12	15	-	-	32	1.5	3.5	4.4	-	-	18,000	5.3	30,000	8.8	33,600	9.8	1,254	2,558	3,564	
5		9	18	-	-	32	1.5	2.6	5.3	-	-	18,000	5.3	30,000	8.8	33,600	9.8	1,254	2,558	3,564	
7		7	18	-	-	32	2.1	2.1	5.3	-	-	18,000	5.3	30,000	8.8	33,600	9.8	1,254	2,558	3,564	
9		9	15	-	-	33	2.6	2.6	4.4	-	-	18,000	5.3	30,000	8.8	33,600	9.8	1,254	2,558	3,564	
9		12	12	-	-	33	2.6	3.5	3.5	-	-	18,000	5.3	30,000	8.8	33,600	9.8	1,254	2,558	3,564	
7		9	18	-	-	34	2.1	2.6	5.3	-	-	18,000	5.3	30,000	8.8	33,600	9.8	1,254	2,558	3,564	
7		12	15	-	-	34	2.1	3.5	4.4	-	-	18,000	5.3	30,000	8.8	33,600	9.8	1,254	2,558	3,564	
5		5	24	-	-	34	1.5	1.5	7.0	-	-	18,000	5.3	30,000	8.8	33,600	9.8	1,254	2,558	3,564	
5		12	18	-	-	35	1.5	3.5	5.3	-	-	18,000	5.3	30,000	8.8	33,600	9.8	1,254	2,558	3,564	
5		15	15	-	-	35	1.5	4.4	4.4	-	-	18,000	5.3	30,000	8.8	33,600	9.8	1,254	2,558	3,564	
5		7	24	-	-	36	1.5	2.1	7.0	-	-	18,000	5.3	30,000	8.8	33,600	9.8	1,254	2,558	3,564	
9		12	15	-	-	36	2.6	3.5	4.4	-	-	18,000	5.3	30,000	8.8	33,600	9.8	1,254	2,558	3,564	
12		12	12	-	-	36	3.5	3.5	3.5	-	-	18,000	5.3	30,000	8.8	33,600	9.8	1,254	2,558	3,564	
9		9	18	-	-	36	2.6	2.6	5.3	-	-	18,000	5.3	30,000	8.8	33,600	9.8	1,254	2,558	3,564	
7		12	18	-	-	37	2.1														

ОХЛАЖДЕНИЕ

РЕЖИМ РАБОТЫ	КОМБИНАЦИИ ВНУТРЕННИХ БЛОКОВ (кБТЕ/ч)						ПРОИЗВОДИТЕЛЬНОСТЬ (кВт)					ОБЩАЯ ПРОИЗВОДИТЕЛЬНОСТЬ						ПОТРЕБЛЯЕМАЯ МОЩНОСТЬ (Вт)		
	БЛОК А	БЛОК В	БЛОК С	БЛОК D	БЛОК E	ВСЕГО	БЛОК А	БЛОК В	БЛОК С	БЛОК D	БЛОК E	МИН.		НОМ.		МАКС.		МИН.	НОМ.	МАКС.
												БТЕ/ч	кВт	БТЕ/ч	кВт	БТЕ/ч	кВт			
3 Блока	7	18	18	-	-	43	2.1	5.3	5.3	-	-	18,000	5.3	30,000	8.8	33,600	9.8	1,254	2,558	3,564
	7	12	24	-	-	43	2.1	3.5	7.0	-	-	18,000	5.3	30,000	8.8	33,600	9.8	1,254	2,558	3,564
	5	15	24	-	-	44	1.5	4.4	7.0	-	-	18,000	5.3	30,000	8.8	33,600	9.8	1,254	2,558	3,564
	9	18	18	-	-	45	2.6	5.3	5.3	-	-	18,000	5.3	30,000	8.8	33,600	9.8	1,254	2,558	3,564
	9	12	24	-	-	45	2.6	3.5	7.0	-	-	18,000	5.3	30,000	8.8	33,600	9.8	1,254	2,558	3,564
	12	15	18	-	-	45	3.5	4.4	5.3	-	-	18,000	5.3	30,000	8.8	33,600	9.8	1,254	2,558	3,564
	15	15	15	-	-	45	4.4	4.4	4.4	-	-	18,000	5.3	30,000	8.8	33,600	9.8	1,254	2,558	3,564
	7	15	24	-	-	46	2.1	4.4	7.0	-	-	18,000	5.3	30,000	8.8	33,600	9.8	1,254	2,558	3,564
	5	18	24	-	-	47	1.5	5.3	7.0	-	-	18,000	5.3	30,000	8.8	33,600	9.8	1,254	2,558	3,564
	9	15	24	-	-	48	2.6	4.4	7.0	-	-	18,000	5.3	30,000	8.8	33,600	9.8	1,254	2,558	3,564
	12	18	18	-	-	48	3.5	5.3	5.3	-	-	18,000	5.3	30,000	8.8	33,600	9.8	1,254	2,558	3,564
	12	12	24	-	-	48	3.5	3.5	7.0	-	-	18,000	5.3	30,000	8.8	33,600	9.8	1,254	2,558	3,564
	15	15	18	-	-	48	4.4	4.4	5.3	-	-	18,000	5.3	30,000	8.8	33,600	9.8	1,254	2,558	3,564
	5	5	5	5	-	20	1.5	1.5	1.5	1.5	1.5	12,000	3.5	20,000	5.9	24,000	7.0	759	1,342	1,823
	5	5	5	7	-	22	1.5	1.5	1.5	2.1	-	13,200	3.9	22,000	6.4	26,400	7.7	853	1,471	2,122
5	5	5	9	-	24	1.5	1.5	1.5	2.6	-	14,400	4.2	24,000	7.0	28,800	8.4	924	1,628	2,436	
5	5	7	7	-	24	1.5	1.5	2.1	2.1	-	14,400	4.2	24,000	7.0	28,800	8.4	924	1,628	2,436	
5	5	7	9	-	26	1.5	1.5	2.1	2.6	-	15,600	4.6	26,000	7.6	31,200	9.1	1,020	1,855	2,772	
5	7	7	7	-	26	1.5	2.1	2.1	2.1	-	15,600	4.6	26,000	7.6	31,200	9.1	1,020	1,855	2,772	
5	5	5	12	-	27	1.5	1.5	1.5	3.5	-	16,200	4.7	27,000	7.9	32,400	9.5	1,044	1,975	2,976	
5	5	9	9	-	28	1.5	1.5	2.6	2.6	-	16,800	4.9	28,000	8.2	33,600	9.8	1,093	2,094	3,136	
5	7	7	9	-	28	1.5	2.1	2.1	2.6	-	16,800	4.9	28,000	8.2	33,600	9.8	1,093	2,094	3,136	
7	7	7	7	-	28	2.1	2.1	2.1	2.1	-	16,800	4.9	28,000	8.2	33,600	9.8	1,093	2,094	3,136	
5	5	7	12	-	29	1.5	1.5	2.1	3.5	-	17,400	5.1	29,000	8.5	34,800	10.2	1,142	2,216	3,357	
5	5	5	15	-	30	1.5	1.5	1.5	4.4	-	18,000	5.3	30,000	8.8	36,000	10.6	1,191	2,344	3,588	
5	7	9	9	-	30	1.5	2.1	2.6	2.6	-	18,000	5.3	30,000	8.8	36,000	10.6	1,191	2,344	3,588	
7	7	7	9	-	30	2.1	2.1	2.1	2.6	-	18,000	5.3	30,000	8.8	36,000	10.6	1,191	2,344	3,588	
5	5	9	12	-	31	1.5	1.5	2.6	3.5	-	18,000	5.3	30,000	8.8	36,000	10.6	1,191	2,344	3,588	
5	7	7	12	-	31	1.5	2.1	2.1	3.5	-	18,000	5.3	30,000	8.8	36,000	10.6	1,191	2,344	3,588	
5	5	7	15	-	32	1.5	1.5	2.1	4.4	-	18,000	5.3	30,000	8.8	36,000	10.6	1,191	2,344	3,588	
7	7	9	9	-	32	2.1	2.1	2.6	2.6	-	18,000	5.3	30,000	8.8	36,000	10.6	1,191	2,344	3,588	
5	9	9	9	-	32	1.5	2.6	2.6	2.6	-	18,000	5.3	30,000	8.8	36,000	10.6	1,191	2,344	3,588	
5	5	5	18	-	33	1.5	1.5	1.5	5.3	-	18,000	5.3	30,000	8.8	36,000	10.6	1,191	2,344	3,588	
5	7	9	12	-	33	1.5	2.1	2.6	3.5	-	18,000	5.3	30,000	8.8	36,000	10.6	1,191	2,344	3,588	
7	7	7	12	-	33	2.1	2.1	2.1	3.5	-	18,000	5.3	30,000	8.8	36,000	10.6	1,191	2,344	3,588	
5	5	9	15	-	34	1.5	1.5	2.6	4.4	-	18,000	5.3	30,000	8.8	36,000	10.6	1,191	2,344	3,588	
5	5	12	12	-	34	1.5	1.5	3.5	3.5	-	18,000	5.3	30,000	8.8	36,000	10.6	1,191	2,344	3,588	
5	7	7	15	-	34	1.5	2.1	2.1	4.4	-	18,000	5.3	30,000	8.8	36,000	10.6	1,191	2,344	3,588	
7	9	9	9	-	34	2.1	2.6	2.6	2.6	-	18,000	5.3	30,000	8.8	36,000	10.6	1,191	2,344	3,588	
5	5	7	18	-	35	1.5	1.5	2.1	5.3	-	18,000	5.3	30,000	8.8	36,000	10.6	1,191	2,344	3,588	
5	9	9	12	-	35	1.5	2.6	2.6	3.5	-	18,000	5.3	30,000	8.8	36,000	10.6	1,191	2,344	3,588	
7	7	9	12	-	35	2.1	2.1	2.6	3.5	-	18,000	5.3	30,000	8.8	36,000	10.6	1,191	2,344	3,588	
5	7	9	15	-	36	1.5	2.1	2.6	4.4	-	18,000	5.3	30,000	8.8	36,000	10.6	1,191	2,344	3,588	
5	7	12	12	-	36	1.5	2.1	3.5	3.5	-	18,000	5.3	30,000	8.8	36,000	10.6	1,191	2,344	3,588	
7	7	7	15	-	36	2.1	2.1	2.1	4.4	-	18,000	5.3	30,000	8.8	36,000	10.6	1,191	2,344	3,588	
9	9	9	9	-	36	2.6	2.6	2.6	2.6	-	18,000	5.3	30,000	8.8	36,000	10.6	1,191	2,344	3,588	
5	5	9	18	-	37	1.5	1.5	2.6	5.3	-	18,000	5.3	30,000	8.8	36,000	10.6	1,191	2,344	3,588	
5	5	12	15	-	37	1.5	1.5	3.5	4.4	-	18,000	5.3	30,000	8.8	36,000	10.6	1,191	2,344	3,588	
5	7	7	18	-	37	1.5	2.1	2.1	5.3	-	18,000	5.3	30,000	8.8	36,000	10.6	1,191	2,344	3,588	
7	9	9	12	-	37	2.1	2.6	2.6	3.5	-	18,000	5.3	30,000	8.8	36,000	10.6	1,191	2,344	3,588	
5	9	9	15	-	38	1.5	2.6	2.6	4.4	-	18,000	5.3	30,000	8.8	36,000	10.6	1,191	2,344	3,588	
7	7	9	15	-	38	2.1	2.1	2.6	4.4	-	18,000	5.3	30,000	8.8	36,000	10.6	1,191	2,344	3,588	
7	7	12	12	-	38	2.1	2.1	3.5	3.5	-	18,000	5.3	30,000	8.8	36,000	10.6	1,191	2,344	3,588	
5	5	5	24	-	39	1.5	1.5	1.5	7.0	-	18,000	5.3	30,000	8.8	36,000	10.6	1,191	2,344	3,588	
5	7	9	18	-	39	1.5	2.1	2.6	5.3	-	18,000	5.3	30,000	8.8	36,000	10.6	1,191	2,344	3,588	
5	7	12	15	-	39	1.5	2.1	3.5	4.4	-	18,000	5.3	30,000	8.8	36,000	10.6	1,191	2,344	3,588	
9	9	9	12	-	39	2.6	2.6	2.6	3.5	-	18,000	5.3	30,000	8.8	36,000	10.6	1,191	2,344	3,588	
7	7	7	18	-	39	2.1	2.1	2.1	5.3	-	18,000	5.3	30,000	8.8	36,000	10.6	1,191	2,344	3,588	
7	9	9	15	-	40	2.1	2.6	2.6	4.4	-	18,000	5.3	30,000	8.8	36,000	10.6	1,191	2,344	3,588	
7	9	12	12	-	40	2.1	2.6	3.5	3.5	-	18,000	5.3	30,000	8.8	36,000	10.6	1,191	2,344	3,588	
5	5	7	24	-	41	1.5	1.5	2.1	7.0	-	18,000	5.3	30,000	8.8	36,000	10.6	1,191	2,344	3,588	
5	9	12	15	-	41	1.5	2.6	3.5	4.4	-	18,000	5.3	30,000	8.8	36,000	10.6	1,191	2,344	3,588	
5	12	12	12	-	41	1.5	3.5	3.5	3.5	-	18,000	5.3	30,000	8.8	36,000	10.6	1,191	2,344	3,588	
7	7	12	15	-	41	2.1	2.1	3.5	4.4	-	18,000	5.3	30,000	8.8	36,000	10.6	1,191	2,344	3,588	
7	7	9	18	-	41	2.1	2.1	2.6	5.3	-	18,000	5.3	30,000	8.8	36,000	10.6	1,191	2,344	3,588	
5	7	15	15	-	42	1.5	2.1	4.4	4.4	-	18,000	5.3	30,000	8.8	36,000	10.6	1,191	2,344	3,588	
9	9	9	15	-	42	2.6	2.6	2.6	4.4	-	18,000	5.3	30,000	8.8	36,000	10.6	1,191	2,344	3,588	
9	9	12	12	-	42	2.6	2.6	3.5	3.5	-	18,000	5.3	30,000	8.8	36,000	10.6	1,191	2,344	3,588	
7	9	12	15	-	43	2.1	2.6	3.5	4.4	-	18,000	5.3	30,000	8.8	36,000	10.6	1,191	2,344	3,588	
7	12	12	12	-	43	2.1	3.5	3.5	3.5	-	18,000	5.3	30,000	8.8	36,000	10.6	1,191	2,344	3,588	
7	9	9	18	-	43	2.1	2.6	2.6	5.3	-	18,000	5.3	30,000	8.8	36,000	10.6	1,191	2,344	3,588	
5	9	15	15	-	44	1.5														

ОХЛАЖДЕНИЕ

РЕЖИМ РАБОТЫ	КОМБИНАЦИИ ВНУТРЕННИХ БЛОКОВ (КБТЕ/Ч)						ПРОИЗВОДИТЕЛЬНОСТЬ (КВТ)					ОБЩАЯ ПРОИЗВОДИТЕЛЬНОСТЬ						ПОТРЕБЛЯЕМАЯ МОЩНОСТЬ (Вт)			
	БЛОК А	БЛОК В	БЛОК С	БЛОК D	БЛОК E	ВСЕГО	БЛОК А	БЛОК В	БЛОК С	БЛОК D	БЛОК E	МИН.		НОМ.		МАКС.		МИН.	НОМ.	МАКС.	
												БТЕ/Ч	КВТ	БТЕ/Ч	КВТ	БТЕ/Ч	КВТ				
5 Блоков	5	5	5	5	5	25	1.5	1.5	1.5	1.5	1.5	15,000	4.4	25,000	7.3	30,000	8.8	949	1,711	2,527	
	5	5	5	5	7	27	1.5	1.5	1.5	1.5	2.1	16,200	4.7	27,000	7.9	32,400	9.5	1,022	1,919	2,906	
	5	5	5	5	9	29	1.5	1.5	1.5	1.5	2.6	17,400	5.1	29,000	8.5	34,800	10.2	1,120	2,141	3,324	
	5	5	5	5	7	29	1.5	1.5	1.5	2.1	2.1	17,400	5.1	29,000	8.5	34,800	10.2	1,120	2,141	3,324	
	5	5	5	5	7	9	31	1.5	1.5	1.5	2.1	2.6	18,000	5.3	30,000	8.8	36,000	10.6	1,170	2,256	3,582
	5	5	5	7	7	31	1.5	1.5	2.1	2.1	2.1	18,000	5.3	30,000	8.8	36,000	10.6	1,170	2,256	3,582	
	5	5	5	5	5	12	32	1.5	1.5	1.5	1.5	3.5	18,000	5.3	30,000	8.8	36,000	10.6	1,170	2,256	3,582
	5	5	5	5	9	9	33	1.5	1.5	1.5	2.6	2.6	18,000	5.3	30,000	8.8	36,000	10.6	1,170	2,256	3,582
	5	5	5	7	7	9	33	1.5	1.5	2.1	2.1	2.6	18,000	5.3	30,000	8.8	36,000	10.6	1,170	2,256	3,582
	5	5	7	7	7	33	1.5	2.1	2.1	2.1	2.1	18,000	5.3	30,000	8.8	36,000	10.6	1,170	2,256	3,582	
	5	5	5	5	7	12	34	1.5	1.5	1.5	2.1	3.5	18,000	5.3	30,000	8.8	36,000	10.6	1,170	2,256	3,582
	5	5	5	5	5	15	35	1.5	1.5	1.5	1.5	4.4	18,000	5.3	30,000	8.8	36,000	10.6	1,170	2,256	3,582
	5	5	7	7	7	9	35	1.5	2.1	2.1	2.1	2.6	18,000	5.3	30,000	8.8	36,000	10.6	1,170	2,256	3,582
	7	7	7	7	7	35	2.1	2.1	2.1	2.1	2.1	18,000	5.3	30,000	8.8	36,000	10.6	1,170	2,256	3,582	
	5	5	5	5	9	12	36	1.5	1.5	1.5	2.6	3.5	18,000	5.3	30,000	8.8	36,000	10.6	1,170	2,256	3,582
	5	5	5	7	7	12	36	1.5	1.5	2.1	2.1	3.5	18,000	5.3	30,000	8.8	36,000	10.6	1,170	2,256	3,582
	5	5	5	5	7	15	37	1.5	1.5	1.5	2.1	4.4	18,000	5.3	30,000	8.8	36,000	10.6	1,170	2,256	3,582
	5	5	5	9	9	9	37	1.5	1.5	2.6	2.6	2.6	18,000	5.3	30,000	8.8	36,000	10.6	1,170	2,256	3,582
	5	5	7	7	9	9	37	1.5	2.1	2.1	2.6	2.6	18,000	5.3	30,000	8.8	36,000	10.6	1,170	2,256	3,582
	7	7	7	7	7	9	37	2.1	2.1	2.1	2.1	2.6	18,000	5.3	30,000	8.8	36,000	10.6	1,170	2,256	3,582
	5	5	5	5	5	18	38	1.5	1.5	1.5	1.5	5.3	18,000	5.3	30,000	8.8	36,000	10.6	1,170	2,256	3,582
	5	5	7	7	7	12	38	1.5	2.1	2.1	2.1	3.5	18,000	5.3	30,000	8.8	36,000	10.6	1,170	2,256	3,582
	5	5	5	5	9	15	39	1.5	1.5	1.5	2.6	4.4	18,000	5.3	30,000	8.8	36,000	10.6	1,170	2,256	3,582
	5	5	5	5	12	12	39	1.5	1.5	1.5	3.5	3.5	18,000	5.3	30,000	8.8	36,000	10.6	1,170	2,256	3,582
	5	5	5	7	7	15	39	1.5	1.5	2.1	2.1	4.4	18,000	5.3	30,000	8.8	36,000	10.6	1,170	2,256	3,582
	7	7	7	7	9	9	39	2.1	2.1	2.1	2.6	2.6	18,000	5.3	30,000	8.8	36,000	10.6	1,170	2,256	3,582
	5	5	7	9	9	9	39	1.5	2.1	2.6	2.6	2.6	18,000	5.3	30,000	8.8	36,000	10.6	1,170	2,256	3,582
	5	5	5	5	7	18	40	1.5	1.5	1.5	2.1	5.3	18,000	5.3	30,000	8.8	36,000	10.6	1,170	2,256	3,582
	5	5	5	9	9	12	40	1.5	1.5	2.6	2.6	3.5	18,000	5.3	30,000	8.8	36,000	10.6	1,170	2,256	3,582
	5	7	7	9	9	12	40	1.5	2.1	2.1	2.6	3.5	18,000	5.3	30,000	8.8	36,000	10.6	1,170	2,256	3,582
	7	7	7	7	7	12	40	2.1	2.1	2.1	2.1	3.5	18,000	5.3	30,000	8.8	36,000	10.6	1,170	2,256	3,582
	5	5	5	7	9	15	41	1.5	1.5	2.1	2.6	4.4	18,000	5.3	30,000	8.8	36,000	10.6	1,170	2,256	3,582
	5	5	7	7	7	15	41	1.5	2.1	2.1	2.1	4.4	18,000	5.3	30,000	8.8	36,000	10.6	1,170	2,256	3,582
	5	9	9	9	9	9	41	1.5	2.6	2.6	2.6	2.6	18,000	5.3	30,000	8.8	36,000	10.6	1,170	2,256	3,582
	7	7	9	9	9	9	41	2.1	2.1	2.6	2.6	2.6	18,000	5.3	30,000	8.8	36,000	10.6	1,170	2,256	3,582
	5	5	5	5	9	18	42	1.5	1.5	1.5	2.6	5.3	18,000	5.3	30,000	8.8	36,000	10.6	1,170	2,256	3,582
	5	5	5	12	15	42	1.5	1.5	1.5	3.5	4.4	18,000	5.3	30,000	8.8	36,000	10.6	1,170	2,256	3,582	
	5	5	7	7	18	42	1.5	1.5	2.1	2.1	5.3	18,000	5.3	30,000	8.8	36,000	10.6	1,170	2,256	3,582	
	5	5	7	9	9	12	42	1.5	2.1	2.6	2.6	3.5	18,000	5.3	30,000	8.8	36,000	10.6	1,170	2,256	3,582
	7	7	7	7	9	12	42	2.1	2.1	2.1	2.6	3.5	18,000	5.3	30,000	8.8	36,000	10.6	1,170	2,256	3,582
	5	5	5	9	9	15	43	1.5	1.5	2.6	2.6	4.4	18,000	5.3	30,000	8.8	36,000	10.6	1,170	2,256	3,582
	5	5	7	7	9	15	43	1.5	2.1	2.1	2.6	4.4	18,000	5.3	30,000	8.8	36,000	10.6	1,170	2,256	3,582
	5	7	7	7	12	12	43	1.5	2.1	2.1	3.5	3.5	18,000	5.3	30,000	8.8	36,000	10.6	1,170	2,256	3,582
	7	7	7	7	7	15	43	2.1	2.1	2.1	2.1	4.4	18,000	5.3	30,000	8.8	36,000	10.6	1,170	2,256	3,582
	7	9	9	9	9	9	43	2.1	2.6	2.6	2.6	2.6	18,000	5.3	30,000	8.8	36,000	10.6	1,170	2,256	3,582
	5	5	5	7	12	15	44	1.5	1.5	2.1	3.5	4.4	18,000	5.3	30,000	8.8	36,000	10.6	1,170	2,256	3,582
	5	5	5	5	5	24	44	1.5	1.5	1.5	1.5	7.0	18,000	5.3	30,000	8.8	36,000	10.6	1,170	2,256	3,582
	5	5	7	7	7	18	44	1.5	2.1	2.1	2.1	5.3	18,000	5.3	30,000	8.8	36,000	10.6	1,170	2,256	3,582
	5	9	9	9	9	12	44	1.5	2.6	2.6	2.6	3.5	18,000	5.3	30,000	8.8	36,000	10.6	1,170	2,256	3,582
	7	7	9	9	9	12	44	2.1	2.1	2.6	2.6	3.5	18,000	5.3	30,000	8.8	36,000	10.6	1,170	2,256	3,582
5	5	5	12	18	45	1.5	1.5	1.5	3.5	5.3	18,000	5.3	30,000	8.8	36,000	10.6	1,170	2,256	3,582		
5	5	5	5	15	15	45	1.5	1.5	1.5	4.4	4.4	18,000	5.3	30,000	8.8	36,000	10.6	1,170	2,256	3,582	
5	7	9	9	9	15	45	1.5	2.1	2.6	2.6	4.4	18,000	5.3	30,000	8.8	36,000	10.6	1,170	2,256	3,582	
5	5	7	9	12	12	45	1.5	2.1	2.6	3.5	3.5	18,000	5.3	30,000	8.8	36,000	10.6	1,170	2,256	3,582	
7	7	7	7	9	15	45	2.1	2.1	2.1	2.6	4.4	18,000	5.3	30,000	8.8	36,000	10.6	1,170	2,256	3,582	
7	7	7	12	12	12	45	2.1	2.1	2.1	3.5	3.5	18,000	5.3	30,000	8.8	36,000	10.6	1,170	2,256	3,582	
9	9	9	9	9	9	45	2.6	2.6	2.6	2.6	2.6	18,000	5.3	30,000	8.8	36,000	10.6	1,170	2,256	3,582	
5	5	5	5	7	24	46	1.5	1.5	1.5	2.1	7.0	18,000	5.3	30,000	8.8	36,000	10.6	1,170	2,256	3,582	
5	5	5	9	9	18	46	1.5	1.5	2.6	2.6	5.3	18,000	5.3	30,000	8.8	36,000	10.6	1,170	2,256	3,582	
5	5	5	9	12	15	46	1.5	1.5	2.6	3.5	4.4	18,000	5.3	30,000	8.8	36,000	10.6	1,170	2,256	3,582	
5	5	12	12	12	46	1.5	1.5	3.5	3.5	3.5	18,000	5.3	30,000	8.8	36,000	10.6	1,170	2,256	3,582		
5	7	7	9	18	46	1.5	2.1	2.1	2.6	5.3	18,000	5.3	30,000	8.8	36,000	10.6	1,170	2,256	3,582		
5	7	7	12	15	46	1.5	2.1	2.1	3.5	4.4	18,000	5.3	30,000	8.8	36,000	10.6	1,170	2,256	3,582		
7	7	7	7	18	46	2.1	2.1	2.1	2.1	5.3	18,000	5.3	30,000	8.8	36,000	10.6	1,170	2,256	3,582		
7	9	9	9	12	46	2.1	2.6	2.6	2.6	3.5	18,000	5.3	30,000	8.8	36,000	10.6	1,170	2,256	3,582		
5	5	7	15	15	47	1.5	1.5	2.1	4.4	4.4	18,000	5.3	30,000	8.8	36,000	10.6	1,170	2,256	3,582		
5	9	9	9	9	15	47	1.5	2.6	2.6	2.6	4.4	18,000	5.3	30,000	8.8	36,000	10.6	1,170	2,256	3,582	
5	9	9	9	12	47	1															



НАГРЕВ

РЕЖИМ РАБОТЫ	КОМБИНАЦИИ ВНУТРЕННИХ БЛОКОВ (КБТЕ/Ч)						ПРОИЗВОДИТЕЛЬНОСТЬ (КВТ)					ОБЩАЯ ПРОИЗВОДИТЕЛЬНОСТЬ						ПОТРЕБЛЯЕМАЯ МОЩНОСТЬ (ВТ)			
	БЛОК А	БЛОК В	БЛОК С	БЛОК D	БЛОК E	ВСЕГО	БЛОК А	БЛОК В	БЛОК С	БЛОК D	БЛОК E	МИН.		НОМ.		МАКС.		МИН.	НОМ.	МАКС.	
												БТЕ/Ч	КВТ	БТЕ/Ч	КВТ	БТЕ/Ч	КВТ				
1 Блок	5	-	-	-	-	5	1.6	-	-	-	-	5,000	1.5	5,500	1.6	6,325	1.9	610	610	747	
	7	-	-	-	-	7	2.5	-	-	-	-	5,500	1.6	8,400	2.5	9,660	2.8	610	665	862	
	9	-	-	-	-	9	3.2	-	-	-	-	6,480	1.9	10,800	3.2	12,420	3.6	610	864	1,126	
	12	-	-	-	-	12	3.9	-	-	-	-	7,920	2.3	13,200	3.9	15,180	4.4	610	1,067	1,399	
	15	-	-	-	-	15	4.8	-	-	-	-	9,900	2.9	16,500	4.8	18,975	5.6	778	1,337	1,823	
	18	-	-	-	-	18	5.8	-	-	-	-	11,880	3.5	19,800	5.8	22,770	6.7	950	1,649	2,230	
	24	-	-	-	-	24	7.4	-	-	-	-	15,240	4.5	25,400	7.4	26,670	7.8	1,246	2,172	2,654	
2 Блок	5	5	-	-	-	10	1.6	1.6	-	-	-	7,200	2.1	12,000	3.5	14,400	4.2	471	808	1,130	
	5	7	-	-	-	12	1.6	2.5	-	-	-	8,640	2.5	14,400	4.2	17,280	5.1	566	983	1,397	
	5	9	-	-	-	14	1.6	3.2	-	-	-	10,080	3.0	16,800	4.9	20,160	5.9	685	1,163	1,643	
	7	7	-	-	-	14	2.5	2.5	-	-	-	10,080	3.0	16,800	4.9	20,160	5.9	685	1,163	1,643	
	7	9	-	-	-	16	2.5	3.2	-	-	-	11,520	3.4	19,200	5.6	23,040	6.8	783	1,348	1,928	
	5	12	-	-	-	17	1.6	3.9	-	-	-	12,240	3.6	20,400	6.0	24,480	7.2	832	1,456	2,057	
	9	9	-	-	-	18	3.2	3.2	-	-	-	12,960	3.8	21,600	6.3	25,920	7.6	882	1,537	2,189	
	7	12	-	-	-	19	2.5	3.9	-	-	-	13,680	4.0	22,800	6.7	27,360	8.0	932	1,648	2,323	
	5	15	-	-	-	20	1.6	4.8	-	-	-	14,400	4.2	24,000	7.0	28,800	8.4	983	1,732	2,459	
	9	12	-	-	-	21	3.2	3.9	-	-	-	15,120	4.4	25,200	7.4	30,240	8.9	1,034	1,846	2,644	
	7	15	-	-	-	22	2.5	4.8	-	-	-	15,840	4.6	26,400	7.7	31,680	9.3	1,085	1,932	2,877	
	5	18	-	-	-	23	1.6	5.8	-	-	-	16,560	4.9	27,600	8.1	33,120	9.7	1,163	2,049	3,200	
	9	15	-	-	-	24	3.2	4.8	-	-	-	17,280	5.1	28,800	8.4	34,560	10.1	1,215	2,138	3,554	
	12	12	-	-	-	24	3.9	3.9	-	-	-	17,280	5.1	28,800	8.4	34,560	10.1	1,215	2,138	3,554	
	7	18	-	-	-	25	2.5	5.8	-	-	-	18,000	5.3	30,000	8.8	34,560	10.1	1,268	2,267	3,554	
	9	18	-	-	-	27	3.2	5.8	-	-	-	19,440	5.7	32,400	9.5	34,560	10.1	1,374	2,639	3,554	
	12	15	-	-	-	27	3.9	4.8	-	-	-	19,440	5.7	32,400	9.5	34,560	10.1	1,374	2,639	3,554	
	5	24	-	-	-	29	1.6	7.4	-	-	-	20,700	6.1	34,500	10.1	34,560	10.1	1,483	3,091	3,554	
	12	18	-	-	-	30	3.9	5.8	-	-	-	20,700	6.1	34,500	10.1	34,560	10.1	1,483	3,091	3,554	
	15	15	-	-	-	30	4.8	4.8	-	-	-	20,700	6.1	34,500	10.1	34,560	10.1	1,483	3,091	3,554	
	7	24	-	-	-	31	2.5	7.4	-	-	-	20,700	6.1	34,500	10.1	34,560	10.1	1,483	3,091	3,554	
	9	24	-	-	-	33	3.2	7.4	-	-	-	20,700	6.1	34,500	10.1	34,560	10.1	1,483	3,091	3,554	
	15	18	-	-	-	33	4.8	5.8	-	-	-	20,700	6.1	34,500	10.1	34,560	10.1	1,483	3,091	3,554	
	18	18	-	-	-	36	5.8	5.8	-	-	-	20,700	6.1	34,500	10.1	34,560	10.1	1,483	3,091	3,554	
	12	24	-	-	-	36	3.9	7.4	-	-	-	20,700	6.1	34,500	10.1	34,560	10.1	1,483	3,091	3,554	
	15	24	-	-	-	39	4.8	7.4	-	-	-	20,700	6.1	34,500	10.1	34,560	10.1	1,483	3,091	3,554	
	18	24	-	-	-	42	5.8	7.4	-	-	-	20,700	6.1	34,500	10.1	34,560	10.1	1,483	3,091	3,554	
	24	24	-	-	-	48	7.4	7.4	-	-	-	20,700	6.1	34,500	10.1	34,560	10.1	1,483	3,091	3,554	
	3 Блок	5	5	5	-	-	15	1.6	1.6	1.6	-	-	10,800	3.2	18,000	5.3	21,600	6.3	690	1,192	1,662
		5	5	7	-	-	17	1.6	1.6	2.5	-	-	12,240	3.6	20,400	6.0	24,480	7.2	782	1,368	1,934
		5	5	9	-	-	19	1.6	1.6	3.2	-	-	13,680	4.0	22,800	6.7	27,360	8.0	876	1,549	2,183
		5	7	7	-	-	19	1.6	2.5	2.5	-	-	13,680	4.0	22,800	6.7	27,360	8.0	876	1,549	2,183
5		7	9	-	-	21	1.6	2.5	3.2	-	-	15,120	4.4	25,200	7.4	30,240	8.9	972	1,735	2,486	
7		7	7	-	-	21	2.5	2.5	2.5	-	-	15,120	4.4	25,200	7.4	30,240	8.9	972	1,735	2,486	
5		5	12	-	-	22	1.6	1.6	3.9	-	-	15,840	4.6	26,400	7.7	31,680	9.3	1,020	1,817	2,650	
5		9	9	-	-	23	1.6	3.2	3.2	-	-	16,560	4.9	27,600	8.1	33,120	9.7	1,093	1,926	2,831	
7		7	9	-	-	23	2.5	2.5	3.2	-	-	16,560	4.9	27,600	8.1	33,120	9.7	1,093	1,926	2,831	
5		7	12	-	-	24	1.6	2.5	3.9	-	-	17,280	5.1	28,800	8.4	34,560	10.1	1,142	2,010	3,020	
5		5	15	-	-	25	1.6	1.6	4.8	-	-	18,000	5.3	30,000	8.8	36,000	10.6	1,192	2,131	3,266	
7		9	9	-	-	25	2.5	3.2	3.2	-	-	18,000	5.3	30,000	8.8	36,000	10.6	1,192	2,131	3,266	
5		9	12	-	-	26	1.6	3.2	3.9	-	-	18,720	5.5	31,200	9.1	37,440	11.0	1,242	2,228	3,472	
7		7	12	-	-	26	2.5	2.5	3.9	-	-	18,720	5.5	31,200	9.1	37,440	11.0	1,242	2,228	3,472	
5		7	15	-	-	27	1.6	2.5	4.8	-	-	19,440	5.7	32,400	9.5	38,640	11.3	1,292	2,382	3,686	
9		9	9	-	-	27	3.2	3.2	3.2	-	-	19,440	5.7	32,400	9.5	38,640	11.3	1,292	2,382	3,686	
7		9	12	-	-	28	2.5	3.2	3.9	-	-	20,160	5.9	33,600	9.8	38,640	11.3	1,343	2,502	3,686	
5		5	18	-	-	28	1.6	1.6	5.8	-	-	20,160	5.9	33,600	9.8	38,640	11.3	1,343	2,502	3,686	
5		9	15	-	-	29	1.6	3.2	4.8	-	-	20,700	6.1	34,500	10.1	38,640	11.3	1,394	2,626	3,686	
5		12	12	-	-	29	1.6	3.9	3.9	-	-	20,700	6.1	34,500	10.1	38,640	11.3	1,394	2,626	3,686	
7		7	15	-	-	29	2.5	2.5	4.8	-	-	20,700	6.1	34,500	10.1	38,640	11.3	1,394	2,626	3,686	
5		7	18	-	-	30	1.6	2.5	5.8	-	-	20,700	6.1	34,500	10.1	38,640	11.3	1,394	2,626	3,686	
9		9	12	-	-	30	3.2	3.2	3.9	-	-	20,700	6.1	34,500	10.1	38,640	11.3	1,394	2,626	3,686	
7		9	15	-	-	31	2.5	3.2	4.8	-	-	20,700	6.1	34,500	10.1	38,640	11.3	1,394	2,626	3,686	
7		12	12	-	-	31	2.5	3.9	3.9	-	-	20,700	6.1	34,500	10.1	38,640	11.3	1,394	2,626	3,686	
5		12	15	-	-	32	1.6	3.9	4.8	-	-	20,700	6.1	34,500	10.1	38,640	11.3	1,394	2,626	3,686	
5		9	18	-	-	32	1.6	3.2	5.8	-	-	20,700	6.1	34,500	10.1	38,640	11.3	1,394	2,626	3,686	
7		7	18	-	-	32	2.5	2.5	5.8	-	-	20,700	6.1	34,500	10.1	38,640	11.3	1,394	2,626	3,686	
9		9	15	-	-	33	3.2	3.2	4.8	-	-	20,700	6.1	34,500	10.1	38,640	11.3	1,394	2,626	3,686	
9		12	12	-	-	33	3.2	3.9	3.9	-	-	20,700	6.1	34,500	10.1	38,640	11.3	1,394	2,626	3,686	
7		9	18	-	-	34	2.5	3.2	5.8	-	-	20,700	6.1	34,500	10.1	38,640	11.3	1,394	2,626	3,686	
7		12	15	-	-	34	2.5	3.9	4.8	-	-	20,700	6.1	34,500	10.1	38,640	11.3	1,394	2,626	3,686	
5		5	24	-	-	34	1.6	1.6	7.4	-	-	20,700	6.1	34,500	10.1	38,640	11.3	1,394	2,626	3,686	
5		12	18	-	-	35	1.6	3.9	5.8	-	-	20,700	6.1	34,500	10.1	38,640	11.3	1,394	2,626	3,686	
5		15	15	-	-	35	1.6	4.8	4.8	-	-	20,700	6.1	34,500	10.1	38,640	11.3	1,394	2,626	3,686	
5		7	24	-	-	36	1.6	2.5	7.4	-	-	20,700	6.1	34,500	10.1	38,640	11.3	1,394	2,626	3,686	
9		12	15	-	-	36	3.2	3.9	4.8	-	-	20,700	6.1	34,500	10.1	38,640	11.3	1,394	2,626	3,686	
12		12	12	-	-	36	3.9	3.9	3.9	-	-	20,700	6.1	34,500	10.1	38,640	11.3	1,394	2,626	3,686	
9		9	18	-	-	36	3.2	3.2	5.8	-	-	20,700	6.1	34,500	10.1	38,640	11.3	1,394	2,626	3,6	



НАГРЕВ

РЕЖИМ РАБОТЫ	КОМБИНАЦИИ ВНУТРЕННИХ БЛОКОВ (КБТЕ/Ч)						ПРОИЗВОДИТЕЛЬНОСТЬ (КВТ)					ОБЩАЯ ПРОИЗВОДИТЕЛЬНОСТЬ						ПОТРЕБЛЯЕМАЯ МОЩНОСТЬ (ВТ)		
	БЛОК А	БЛОК В	БЛОК С	БЛОК D	БЛОК Е	ВСЕГО	БЛОК А	БЛОК В	БЛОК С	БЛОК D	БЛОК Е	МИН.		НОМ.		МАКС.		МИН.	НОМ.	МАКС.
												БТЕ/Ч	КВТ	БТЕ/Ч	КВТ	БТЕ/Ч	КВТ			
3 Блока	7	18	18	-	-	43	2.5	5.8	5.8	-	-	20,700	6.1	34,500	10.1	38,640	11.3	1,394	2,626	3,686
	7	12	24	-	-	43	2.5	3.9	7.4	-	-	20,700	6.1	34,500	10.1	38,640	11.3	1,394	2,626	3,686
	5	15	24	-	-	44	1.6	4.8	7.4	-	-	20,700	6.1	34,500	10.1	38,640	11.3	1,394	2,626	3,686
	9	18	18	-	-	45	3.2	5.8	5.8	-	-	20,700	6.1	34,500	10.1	38,640	11.3	1,394	2,626	3,686
	9	12	24	-	-	45	3.2	3.9	7.4	-	-	20,700	6.1	34,500	10.1	38,640	11.3	1,394	2,626	3,686
	12	15	18	-	-	45	3.9	4.8	5.8	-	-	20,700	6.1	34,500	10.1	38,640	11.3	1,394	2,626	3,686
	15	15	15	-	-	45	4.8	4.8	4.8	-	-	20,700	6.1	34,500	10.1	38,640	11.3	1,394	2,626	3,686
	7	15	24	-	-	46	2.5	4.8	7.4	-	-	20,700	6.1	34,500	10.1	38,640	11.3	1,394	2,626	3,686
	5	18	24	-	-	47	1.6	5.8	7.4	-	-	20,700	6.1	34,500	10.1	38,640	11.3	1,394	2,626	3,686
	9	15	24	-	-	48	3.2	4.8	7.4	-	-	20,700	6.1	34,500	10.1	38,640	11.3	1,394	2,626	3,686
	12	18	18	-	-	48	3.9	5.8	5.8	-	-	20,700	6.1	34,500	10.1	38,640	11.3	1,394	2,626	3,686
	12	12	24	-	-	48	3.9	3.9	7.4	-	-	20,700	6.1	34,500	10.1	38,640	11.3	1,394	2,626	3,686
	15	15	18	-	-	48	4.8	4.8	5.8	-	-	20,700	6.1	34,500	10.1	38,640	11.3	1,394	2,626	3,686
		15	18	-	-	48	3.2	3.2	3.8	-	-	20,700	6.1	34,500	10.1	38,640	11.3	1,584	2,640	3,775
	4 Блока	5	5	5	5	-	20	1.6	1.6	1.6	1.6	-	14,400	4.2	24,000	7.0	28,800	8.4	878	1,547
5		5	5	7	-	22	1.6	1.6	1.6	2.5	-	15,840	4.6	26,400	7.7	31,680	9.3	969	1,726	2,527
5		5	5	9	-	24	1.6	1.6	1.6	3.2	-	17,280	5.1	28,800	8.4	34,560	10.1	1,085	1,909	2,927
5		5	7	7	-	24	1.6	1.6	2.5	2.5	-	17,280	5.1	28,800	8.4	34,560	10.1	1,085	1,909	2,927
5		5	7	9	-	26	1.6	1.6	2.5	3.2	-	18,720	5.5	31,200	9.1	37,440	11.0	1,180	2,116	3,427
5		7	7	7	-	26	1.6	2.5	2.5	2.5	-	18,720	5.5	31,200	9.1	37,440	11.0	1,180	2,116	3,427
5		5	5	12	-	27	1.6	1.6	1.6	3.9	-	19,440	5.7	32,400	9.5	38,640	11.3	1,227	2,281	3,606
5		5	9	9	-	28	1.6	1.6	3.2	3.2	-	20,160	5.9	33,600	9.8	38,640	11.3	1,276	2,411	3,606
5		7	7	9	-	28	1.6	2.5	2.5	3.2	-	20,160	5.9	33,600	9.8	38,640	11.3	1,276	2,411	3,606
7		7	7	7	-	28	2.5	2.5	2.5	2.5	-	20,160	5.9	33,600	9.8	38,640	11.3	1,276	2,411	3,606
5		5	7	12	-	29	1.6	1.6	2.5	3.9	-	20,700	6.1	34,500	10.1	38,640	11.3	1,324	2,545	3,606
5		5	5	15	-	30	1.6	1.6	1.6	4.8	-	20,700	6.1	34,500	10.1	38,640	11.3	1,324	2,545	3,606
5		7	9	9	-	30	1.6	2.5	3.2	3.2	-	20,700	6.1	34,500	10.1	38,640	11.3	1,324	2,545	3,606
7		7	7	9	-	30	2.5	2.5	2.5	3.2	-	20,700	6.1	34,500	10.1	38,640	11.3	1,324	2,545	3,606
5		5	9	12	-	31	1.6	1.6	3.2	3.9	-	20,700	6.1	34,500	10.1	38,640	11.3	1,324	2,545	3,606
5		7	7	12	-	31	1.6	2.5	2.5	3.9	-	20,700	6.1	34,500	10.1	38,640	11.3	1,324	2,545	3,606
5		5	7	15	-	32	1.6	1.6	2.5	4.8	-	20,700	6.1	34,500	10.1	38,640	11.3	1,324	2,545	3,606
7		7	9	9	-	32	2.5	2.5	3.2	3.2	-	20,700	6.1	34,500	10.1	38,640	11.3	1,324	2,545	3,606
5		9	9	9	-	32	1.6	3.2	3.2	3.2	-	20,700	6.1	34,500	10.1	38,640	11.3	1,324	2,545	3,606
5		5	5	18	-	33	1.6	1.6	1.6	5.8	-	20,700	6.1	34,500	10.1	38,640	11.3	1,324	2,545	3,606
5		7	9	12	-	33	1.6	2.5	3.2	3.9	-	20,700	6.1	34,500	10.1	38,640	11.3	1,324	2,545	3,606
7		7	7	12	-	33	2.5	2.5	2.5	3.9	-	20,700	6.1	34,500	10.1	38,640	11.3	1,324	2,545	3,606
5		5	9	15	-	34	1.6	1.6	3.2	4.8	-	20,700	6.1	34,500	10.1	38,640	11.3	1,324	2,545	3,606
5		5	12	12	-	34	1.6	1.6	3.9	3.9	-	20,700	6.1	34,500	10.1	38,640	11.3	1,324	2,545	3,606
5		7	7	15	-	34	1.6	2.5	2.5	4.8	-	20,700	6.1	34,500	10.1	38,640	11.3	1,324	2,545	3,606
7		9	9	9	-	34	2.5	3.2	3.2	3.2	-	20,700	6.1	34,500	10.1	38,640	11.3	1,324	2,545	3,606
5		5	7	18	-	35	1.6	1.6	2.5	5.8	-	20,700	6.1	34,500	10.1	38,640	11.3	1,324	2,545	3,606
5		9	9	12	-	35	1.6	3.2	3.2	3.9	-	20,700	6.1	34,500	10.1	38,640	11.3	1,324	2,545	3,606
7		7	9	12	-	35	2.5	2.5	3.2	3.9	-	20,700	6.1	34,500	10.1	38,640	11.3	1,324	2,545	3,606
5		7	9	15	-	36	1.6	2.5	3.2	4.8	-	20,700	6.1	34,500	10.1	38,640	11.3	1,324	2,545	3,606
5		7	12	12	-	36	1.6	2.5	3.9	3.9	-	20,700	6.1	34,500	10.1	38,640	11.3	1,324	2,545	3,606
7		7	7	15	-	36	2.5	2.5	2.5	4.8	-	20,700	6.1	34,500	10.1	38,640	11.3	1,324	2,545	3,606
9		9	9	9	-	36	3.2	3.2	3.2	3.2	-	20,700	6.1	34,500	10.1	38,640	11.3	1,324	2,545	3,606
5		5	9	18	-	37	1.6	1.6	3.2	5.8	-	20,700	6.1	34,500	10.1	38,640	11.3	1,324	2,545	3,606
5		5	12	15	-	37	1.6	1.6	3.9	4.8	-	20,700	6.1	34,500	10.1	38,640	11.3	1,324	2,545	3,606
5		7	7	18	-	37	1.6	2.5	2.5	5.8	-	20,700	6.1	34,500	10.1	38,640	11.3	1,324	2,545	3,606
7		9	9	12	-	37	2.5	3.2	3.2	3.9	-	20,700	6.1	34,500	10.1	38,640	11.3	1,324	2,545	3,606
5		9	9	15	-	38	1.6	3.2	3.2	4.8	-	20,700	6.1	34,500	10.1	38,640	11.3	1,324	2,545	3,606
7		7	9	15	-	38	2.5	2.5	3.2	4.8	-	20,700	6.1	34,500	10.1	38,640	11.3	1,324	2,545	3,606
7		7	12	12	-	38	2.5	2.5	3.9	3.9	-	20,700	6.1	34,500	10.1	38,640	11.3	1,324	2,545	3,606
5		5	5	24	-	39	1.6	1.6	1.6	7.4	-	20,700	6.1	34,500	10.1	38,640	11.3	1,324	2,545	3,606
5		7	9	18	-	39	1.6	2.5	3.2	5.8	-	20,700	6.1	34,500	10.1	38,640	11.3	1,324	2,545	3,606
5		7	12	15	-	39	1.6	2.5	3.9	4.8	-	20,700	6.1	34,500	10.1	38,640	11.3	1,324	2,545	3,606
9		9	9	12	-	39	3.2	3.2	3.2	3.9	-	20,700	6.1	34,500	10.1	38,640	11.3	1,324	2,545	3,606
7		7	7	18	-	39	2.5	2.5	2.5	5.8	-	20,700	6.1	34,500	10.1	38,640	11.3	1,324	2,545	3,606
7		9	9	15	-	40	2.5	3.2	3.2	4.8	-	20,700	6.1	34,500	10.1	38,640	11.3	1,324	2,545	3,606
7		9	12	12	-	40	2.5	3.2	3.9	3.9	-	20,700	6.1	34,500	10.1	38,640	11.3	1,324	2,545	3,606
5		5	7	24	-	41	1.6	1.6	2.5	7.4	-	20,700	6.1	34,500	10.1	38,640	11.3	1,324	2,545	3,606
5		9	12	15	-	41	1.6	3.2	3.9	4.8	-	20,700	6.1	34,500	10.1	38,640	11.3	1,324	2,545	3,606
5		12	12	12	-	41	1.6	3.9	3.9	3.9	-	20,700	6.1	34,500	10.1	38,640	11.3	1,324	2,545	3,606
7	7	12	15	-	41	2.5	2.5	3.9	4.8	-	20,700	6.1	34,500	10.1	38,640	11.3	1,324	2,545	3,606	
7	7	9	18	-	41	2.5	2.5	3.2	5.8	-	20,700	6.1	34,500	10.1	38,640	11.3	1,324	2,545	3,606	
5	7	15	15	-	42	1.6	2.5	4.8	4.8	-	20,700	6.1	34,500	10.1	38,640	11.3	1,324	2,545	3,606	
9	9	9	15	-	42	3.2	3.2	3.2	4.8	-	20,700	6.1	34,500	10.1	38,640	11.3	1,324	2,545	3,606	
9	9	12	12	-	42	3.2	3.2	3.9	3.9	-	20,700	6.1	34,500	10.1	38,640	11.3	1,324	2,545	3,606	
7	9	12	15	-	43	2.5	3.2	3.9	4.8	-	20,700	6.1	34,500	10.1	38,640	11.3	1,324	2,545	3,606	
7	12	12	12	-	43	2.5	3.9	3.9	3.9	-	20									

НАГРЕВ

РЕЖИМ РАБОТЫ	КОМБИНАЦИИ ВНУТРЕННИХ БЛОКОВ (кБТЕ/Ч)						ПРОИЗВОДИТЕЛЬНОСТЬ (кВт)					ОБЩАЯ ПРОИЗВОДИТЕЛЬНОСТЬ						ПОТРЕБЛЯЕМАЯ МОЩНОСТЬ (Вт)		
	БЛОК А	БЛОК В	БЛОК С	БЛОК D	БЛОК E	ВСЕГО	БЛОК А	БЛОК В	БЛОК С	БЛОК D	БЛОК E	МИН.		НОМ.		МАКС.		МИН.	НОМ.	МАКС.
												БТЕ/Ч	кВт	БТЕ/Ч	кВт	БТЕ/Ч	кВт			
5 Блоков	5	5	5	5	5	25	1.6	1.6	1.6	1.6	1.6	18,000	5.3	30,000	8.8	36,000	10.6	1,092	1,944	2,877
	5	5	5	5	7	27	1.6	1.6	1.6	1.6	2.5	19,440	5.7	32,400	9.5	38,880	11.4	1,184	2,129	3,300
	5	5	5	5	9	29	1.6	1.6	1.6	1.6	3.2	20,700	6.1	34,500	10.1	41,400	12.1	1,277	2,290	3,705
	5	5	5	7	7	29	1.6	1.6	1.6	2.5	2.5	20,700	6.1	34,500	10.1	41,400	12.1	1,277	2,290	3,705
	5	5	5	7	9	31	1.6	1.6	1.6	2.5	3.2	20,700	6.1	34,500	10.1	41,400	12.1	1,277	2,290	3,705
	5	5	7	7	7	31	1.6	1.6	2.5	2.5	2.5	20,700	6.1	34,500	10.1	41,400	12.1	1,277	2,290	3,705
	5	5	5	5	12	32	1.6	1.6	1.6	1.6	3.9	20,700	6.1	34,500	10.1	41,400	12.1	1,277	2,290	3,705
	5	5	5	9	9	33	1.6	1.6	1.6	3.2	3.2	20,700	6.1	34,500	10.1	41,400	12.1	1,277	2,290	3,705
	5	5	7	7	9	33	1.6	1.6	2.5	2.5	3.2	20,700	6.1	34,500	10.1	41,400	12.1	1,277	2,290	3,705
	5	7	7	7	7	33	1.6	2.5	2.5	2.5	2.5	20,700	6.1	34,500	10.1	41,400	12.1	1,277	2,290	3,705
	5	5	5	7	12	34	1.6	1.6	1.6	2.5	3.9	20,700	6.1	34,500	10.1	41,400	12.1	1,277	2,290	3,705
	5	5	5	5	15	35	1.6	1.6	1.6	1.6	4.8	20,700	6.1	34,500	10.1	41,400	12.1	1,277	2,290	3,705
	5	7	7	7	9	35	1.6	2.5	2.5	2.5	3.2	20,700	6.1	34,500	10.1	41,400	12.1	1,277	2,290	3,705
	7	7	7	7	7	35	2.5	2.5	2.5	2.5	2.5	20,700	6.1	34,500	10.1	41,400	12.1	1,277	2,290	3,705
	5	5	5	9	12	36	1.6	1.6	1.6	3.2	3.9	20,700	6.1	34,500	10.1	41,400	12.1	1,277	2,290	3,705
	5	5	7	7	12	36	1.6	1.6	2.5	2.5	3.9	20,700	6.1	34,500	10.1	41,400	12.1	1,277	2,290	3,705
	5	5	5	7	15	37	1.6	1.6	1.6	2.5	4.8	20,700	6.1	34,500	10.1	41,400	12.1	1,277	2,290	3,705
	5	5	9	9	9	37	1.6	1.6	3.2	3.2	3.2	20,700	6.1	34,500	10.1	41,400	12.1	1,277	2,290	3,705
	5	7	7	9	9	37	1.6	2.5	2.5	3.2	3.2	20,700	6.1	34,500	10.1	41,400	12.1	1,277	2,290	3,705
	7	7	7	7	9	37	2.5	2.5	2.5	2.5	3.2	20,700	6.1	34,500	10.1	41,400	12.1	1,277	2,290	3,705
	5	5	5	5	18	38	1.6	1.6	1.6	1.6	5.8	20,700	6.1	34,500	10.1	41,400	12.1	1,277	2,290	3,705
	5	7	7	7	12	38	1.6	2.5	2.5	2.5	3.9	20,700	6.1	34,500	10.1	41,400	12.1	1,277	2,290	3,705
	5	5	5	9	15	39	1.6	1.6	1.6	3.2	4.8	20,700	6.1	34,500	10.1	41,400	12.1	1,277	2,290	3,705
	5	5	5	12	12	39	1.6	1.6	1.6	3.9	3.9	20,700	6.1	34,500	10.1	41,400	12.1	1,277	2,290	3,705
	5	5	7	7	15	39	1.6	1.6	2.5	2.5	4.8	20,700	6.1	34,500	10.1	41,400	12.1	1,277	2,290	3,705
	7	7	7	9	9	39	2.5	2.5	2.5	3.2	3.2	20,700	6.1	34,500	10.1	41,400	12.1	1,277	2,290	3,705
	5	7	9	9	9	39	1.6	2.5	3.2	3.2	3.2	20,700	6.1	34,500	10.1	41,400	12.1	1,277	2,290	3,705
	5	5	5	7	18	40	1.6	1.6	1.6	2.5	5.8	20,700	6.1	34,500	10.1	41,400	12.1	1,277	2,290	3,705
	5	5	9	9	12	40	1.6	1.6	3.2	3.2	3.9	20,700	6.1	34,500	10.1	41,400	12.1	1,277	2,290	3,705
	5	7	7	9	12	40	1.6	2.5	2.5	3.2	3.9	20,700	6.1	34,500	10.1	41,400	12.1	1,277	2,290	3,705
	7	7	7	7	12	40	2.5	2.5	2.5	2.5	3.9	20,700	6.1	34,500	10.1	41,400	12.1	1,277	2,290	3,705
	5	5	7	9	15	41	1.6	1.6	2.5	3.2	4.8	20,700	6.1	34,500	10.1	41,400	12.1	1,277	2,290	3,705
	5	7	7	7	15	41	1.6	2.5	2.5	2.5	4.8	20,700	6.1	34,500	10.1	41,400	12.1	1,277	2,290	3,705
	5	9	9	9	9	41	1.6	3.2	3.2	3.2	3.2	20,700	6.1	34,500	10.1	41,400	12.1	1,277	2,290	3,705
	7	7	9	9	9	41	2.5	2.5	3.2	3.2	3.2	20,700	6.1	34,500	10.1	41,400	12.1	1,277	2,290	3,705
	5	5	5	9	18	42	1.6	1.6	1.6	3.2	5.8	20,700	6.1	34,500	10.1	41,400	12.1	1,277	2,290	3,705
	5	5	5	12	15	42	1.6	1.6	1.6	3.9	4.8	20,700	6.1	34,500	10.1	41,400	12.1	1,277	2,290	3,705
	5	5	7	7	18	42	1.6	1.6	2.5	2.5	5.8	20,700	6.1	34,500	10.1	41,400	12.1	1,277	2,290	3,705
	5	7	9	9	12	42	1.6	2.5	3.2	3.2	3.9	20,700	6.1	34,500	10.1	41,400	12.1	1,277	2,290	3,705
	7	7	7	9	12	42	2.5	2.5	2.5	3.2	4.8	20,700	6.1	34,500	10.1	41,400	12.1	1,277	2,290	3,705
	5	5	9	9	15	43	1.6	1.6	3.2	3.2	4.8	20,700	6.1	34,500	10.1	41,400	12.1	1,277	2,290	3,705
	5	7	7	9	15	43	1.6	2.5	2.5	3.2	4.8	20,700	6.1	34,500	10.1	41,400	12.1	1,277	2,290	3,705
	5	7	7	12	12	43	1.6	2.5	2.5	3.9	3.9	20,700	6.1	34,500	10.1	41,400	12.1	1,277	2,290	3,705
	7	7	7	7	15	43	2.5	2.5	2.5	2.5	4.8	20,700	6.1	34,500	10.1	41,400	12.1	1,277	2,290	3,705
	7	9	9	9	9	43	2.5	3.2	3.2	3.2	3.2	20,700	6.1	34,500	10.1	41,400	12.1	1,277	2,290	3,705
	5	5	7	12	15	44	1.6	1.6	2.5	3.9	4.8	20,700	6.1	34,500	10.1	41,400	12.1	1,277	2,290	3,705
	5	5	5	5	24	44	1.6	1.6	1.6	1.6	7.4	20,700	6.1	34,500	10.1	41,400	12.1	1,277	2,290	3,705
	5	7	7	7	18	44	1.6	2.5	2.5	2.5	5.8	20,700	6.1	34,500	10.1	41,400	12.1	1,277	2,290	3,705
5	9	9	9	12	44	1.6	3.2	3.2	3.2	3.9	20,700	6.1	34,500	10.1	41,400	12.1	1,277	2,290	3,705	
7	7	9	9	12	44	2.5	2.5	3.2	3.2	3.9	20,700	6.1	34,500	10.1	41,400	12.1	1,277	2,290	3,705	
5	5	5	12	18	45	1.6	1.6	1.6	3.9	5.8	20,700	6.1	34,500	10.1	41,400	12.1	1,277	2,290	3,705	
5	5	5	15	15	45	1.6	1.6	1.6	4.8	4.8	20,700	6.1	34,500	10.1	41,400	12.1	1,277	2,290	3,705	
5	7	9	9	15	45	1.6	2.5	3.2	3.2	4.8	20,700	6.1	34,500	10.1	41,400	12.1	1,277	2,290	3,705	
5	7	9	12	12	45	1.6	2.5	3.2	3.9	3.9	20,700	6.1	34,500	10.1	41,400	12.1	1,277	2,290	3,705	
7	7	7	9	15	45	2.5	2.5	2.5	3.2	4.8	20,700	6.1	34,500	10.1	41,400	12.1	1,277	2,290	3,705	
7	7	7	12	12	45	2.5	2.5	2.5	3.9	3.9	20,700	6.1	34,500	10.1	41,400	12.1	1,277	2,290	3,705	
9	9	9	9	9	45	3.2	3.2	3.2	3.2	3.2	20,700	6.1	34,500	10.1	41,400	12.1	1,277	2,290	3,705	
5	5	5	7	24	46	1.6	1.6	1.6	2.5	7.4	20,700	6.1	34,500	10.1	41,400	12.1	1,277	2,290	3,705	
5	5	9	9	18	46	1.6	1.6	3.2	3.2	5.8	20,700	6.1	34,500	10.1	41,400	12.1	1,277	2,290	3,705	
5	5	9	12	15	46	1.6	1.6	3.2	3.9	4.8	20,700	6.1	34,500	10.1	41,400	12.1	1,277	2,290	3,705	
5	5	12	12	12	46	1.6	1.6	3.9	3.9	3.9	20,700	6.1	34,500	10.1	41,400	12.1	1,277	2,290	3,705	
5	7	7	9	18	46	1.6	2.5	2.5	3.2	5.8	20,700	6.1	34,500	10.1	41,400	12.1	1,277	2,290	3,705	
5	7	7	12	15	46	1.6	2.5	2.5	3.9	4.8	20,700	6.1	34,500	10.1	41,400	12.1	1,277	2,290	3,705	
7	7	7	7	18	46	2.5	2.5	2.5	2.5	5.8	20,700	6.1	34,500	10.1	41,400	12.1	1,277	2,290	3,705	
7	9	9	9	12	46	2.5	3.2	3.2	3.2	3.9	20,700	6.1	34,500	10.1	41,400	12.1	1,277	2,290	3,705	
5	5	7	15	15	47	1.6	1.6	2.5	4.8	4.8	20,700	6.1	34,500	10.1	41,400	12.1	1,277	2,290	3,705	
5	9	9	9	15	47	1.6	3.2	3.2	3.2	4.8	20,700	6.1	34,500	10.1	41,400	12.1	1,277	2,290	3,705	
5	9	9	12	12	47	1.6	3.2	3.2	3.9	3.9	20,700	6.1	34,500	10.1	41,400	12.1	1,277	2,290	3,705	
7	7	9	9	15	47	2.5	2.5	3.2	3.2	4.8	20,700	6.1	34,500	10.1	41,400	12.1	1,277	2,290		



ОХЛАЖДЕНИЕ

РЕЖИМ РАБОТЫ	КОМБИНАЦИИ ВНУТРЕННИХ БЛОКОВ (кВт/ч)						ОБЩАЯ ПРОИЗВОДИТЕЛЬНОСТЬ						ПОТРЕБЛЯЕМАЯ МОЩНОСТЬ (Вт)		
							МИН.		НОМ.		МАКС.		МИН.	НОМ.	МАКС.
	БЛОК А	БЛОК В	БЛОК С	БЛОК D	БЛОК Е	ВСЕГО	БТЕ/Ч	КВТ	БТЕ/Ч	КВТ	БТЕ/Ч	КВТ			
1 Блок	5	-	-	-	-	5	4 500	1,32	5 000	1,47	6 000	1,76	400	430	680
	7	-	-	-	-	7	4 800	1,41	7 000	2,05	8 400	2,46	410	530	740
	9	-	-	-	-	9	5 400	1,58	9 000	2,64	10 800	3,17	420	660	1 030
	12	-	-	-	-	12	7 200	2,11	12 000	3,52	14 400	4,22	530	950	1 480
	15	-	-	-	-	15	8 520	2,50	14 200	4,16	17 040	4,99	650	1 140	1 570
	18	-	-	-	-	18	10 800	3,17	18 000	5,28	21 600	6,33	870	1 740	2 050
2 Блока	5	5	-	-	-	10	9 500	2,78	10 000	2,93	15 700	4,60	650	730	1 550
	5	7	-	-	-	12	9 948	2,92	12 000	3,52	17 293	5,07	720	990	1 820
	5	9	-	-	-	14	10 397	3,05	14 000	4,10	18 886	5,54	780	1 260	2 090
	7	7	-	-	-	14	10 397	3,05	14 000	4,10	18 886	5,54	780	1 260	2 090
	7	9	-	-	-	16	10 845	3,18	16 000	4,69	20 479	6,00	850	1 520	2 370
	5	12	-	-	-	17	11 069	3,24	17 000	4,98	21 276	6,24	880	1 660	2 500
	9	9	-	-	-	18	11 293	3,31	18 000	5,28	22 072	6,47	920	1 790	2 640
	7	12	-	-	-	19	11 517	3,38	19 000	5,57	22 869	6,70	950	1 920	2 780
	5	15	-	-	-	20	11 741	3,44	20 000	5,86	23 666	6,94	990	2 050	2 910
	9	12	-	-	-	21	11 966	3,51	21 000	6,15	24 462	7,17	1 020	2 190	3 050
	7	15	-	-	-	22	12 190	3,57	22 000	6,45	25 259	7,40	1 050	2 320	3 180
	5	18	-	-	-	23	12 414	3,64	23 000	6,74	26 055	7,64	1 090	2 450	3 320
	9	15	-	-	-	24	12 638	3,70	24 000	7,03	26 852	7,87	1 120	2 580	3 460
	12	12	-	-	-	24	12 638	3,70	24 000	7,03	26 852	7,87	1 120	2 580	3 460
	7	18	-	-	-	25	12 862	3,77	25 000	7,33	27 648	8,10	1 150	2 720	3 590
	9	18	-	-	-	27	13 310	3,90	27 000	7,91	29 241	8,57	1 220	2 980	3 870
	12	15	-	-	-	27	13 310	3,90	27 000	7,91	29 241	8,57	1 220	2 980	3 870
	5	24	-	-	-	29	13 759	4,03	29 000	8,50	30 834	9,04	1 290	3 250	4 140
	12	18	-	-	-	30	13 983	4,10	30 000	8,79	31 631	9,27	1 320	3 380	4 270
	15	15	-	-	-	30	13 983	4,10	30 000	8,79	31 631	9,27	1 320	3 380	4 270
	7	24	-	-	-	31	14 207	4,16	31 000	9,09	32 428	9,50	1 350	3 510	4 410
	9	24	-	-	-	33	14 655	4,30	33 000	9,67	34 021	9,97	1 420	3 780	4 680
	15	18	-	-	-	33	14 655	4,30	33 000	9,67	34 021	9,97	1 420	3 780	4 680
	18	18	-	-	-	36	15 328	4,49	36 000	10,55	36 410	10,67	1 520	4 170	5 090
12	24	-	-	-	36	15 328	4,49	36 000	10,55	36 410	10,67	1 520	4 170	5 090	
15	24	-	-	-	39	16 000	4,69	38 200	11,20	38 800	11,37	1 620	4 570	5 500	
18	24	-	-	-	42	16 000	4,69	38 200	11,20	38 800	11,37	1 620	4 570	5 500	
24	24	-	-	-	48	16 000	4,69	38 200	11,20	38 800	11,37	1 620	4 570	5 500	
3 Блока	5	5	5	-	-	15	12 500	3,66	15 000	4,40	23 000	6,74	790	950	2 220
	5	5	7	-	-	17	13 208	3,87	17 000	4,98	24 517	7,19	870	1 180	2 480
	5	5	9	-	-	19	13 917	4,08	19 000	5,57	26 033	7,63	960	1 410	2 750
	5	7	7	-	-	19	13 917	4,08	19 000	5,57	26 033	7,63	960	1 410	2 750
	7	7	7	-	-	21	14 625	4,29	21 000	6,15	27 550	8,07	1 040	1 650	3 010
	5	7	9	-	-	21	14 625	4,29	21 000	6,15	27 550	8,07	1 040	1 650	3 010
	5	5	12	-	-	22	14 979	4,39	22 000	6,45	28 308	8,30	1 090	1 760	3 140
	5	9	9	-	-	23	15 333	4,49	23 000	6,74	29 067	8,52	1 130	1 880	3 280
	7	7	9	-	-	23	15 333	4,49	23 000	6,74	29 067	8,52	1 130	1 880	3 280
	5	7	12	-	-	24	15 688	4,60	24 000	7,03	29 825	8,74	1 170	1 990	3 410
	5	5	15	-	-	25	16 042	4,70	25 000	7,33	30 583	8,96	1 210	2 110	3 540
	7	9	9	-	-	25	16 042	4,70	25 000	7,33	30 583	8,96	1 210	2 110	3 540
	5	9	12	-	-	26	16 396	4,81	26 000	7,62	31 342	9,19	1 260	2 230	3 670
	7	7	12	-	-	26	16 396	4,81	26 000	7,62	31 342	9,19	1 260	2 230	3 670
	5	7	15	-	-	27	16 750	4,91	27 000	7,91	32 100	9,41	1 300	2 340	3 810
	9	9	9	-	-	27	16 750	4,91	27 000	7,91	32 100	9,41	1 300	2 340	3 810
	5	5	18	-	-	28	17 104	5,01	28 000	8,21	32 858	9,63	1 340	2 460	3 940
	7	9	12	-	-	28	17 104	5,01	28 000	8,21	32 858	9,63	1 340	2 460	3 940
	5	9	15	-	-	29	17 458	5,12	29 000	8,50	33 617	9,85	1 380	2 570	4 070
	5	12	12	-	-	29	17 458	5,12	29 000	8,50	33 617	9,85	1 380	2 570	4 070
	7	7	15	-	-	29	17 458	5,12	29 000	8,50	33 617	9,85	1 380	2 570	4 070
	5	7	18	-	-	30	17 813	5,22	30 000	8,79	34 375	10,07	1 420	2 690	4 210
	9	9	12	-	-	30	17 813	5,22	30 000	8,79	34 375	10,07	1 420	2 690	4 210
	7	9	15	-	-	31	18 167	5,32	31 000	9,09	35 133	10,30	1 470	2 810	4 340
	7	12	12	-	-	31	18 167	5,32	31 000	9,09	35 133	10,30	1 470	2 810	4 340
	5	9	18	-	-	32	18 521	5,43	32 000	9,38	35 892	10,52	1 510	2 920	4 470
	5	12	15	-	-	32	18 521	5,43	32 000	9,38	35 892	10,52	1 510	2 920	4 470
	7	7	18	-	-	32	18 521	5,43	32 000	9,38	35 892	10,52	1 510	2 920	4 470
	9	9	15	-	-	33	18 875	5,53	33 000	9,67	36 650	10,74	1 550	3 040	4 600
	9	12	12	-	-	33	18 875	5,53	33 000	9,67	36 650	10,74	1 550	3 040	4 600
	5	5	24	-	-	34	19 229	5,64	34 000	9,96	37 408	10,96	1 590	3 150	4 740
	7	9	18	-	-	34	19 229	5,64	34 000	9,96	37 408	10,96	1 590	3 150	4 740
	7	12	15	-	-	34	19 229	5,64	34 000	9,96	37 408	10,96	1 590	3 150	4 740
	5	12	18	-	-	35	19 583	5,74	35 000	10,26	38 167	11,19	1 640	3 270	4 870
	5	15	15	-	-	35	19 583	5,74	35 000	10,26	38 167	11,19	1 640	3 270	4 870
	5	7	24	-	-	36	19 938	5,84	36 000	10,55	38 925	11,41	1 680	3 390	5 000
	9	9	18	-	-	36	19 938	5,84	36 000	10,55	38 925	11,41	1 680	3 390	5 000
	9	12	15	-	-	36	19 938	5,84	36 000	10,55	38 925	11,41	1 680	3 390	5 000
	12	12	12	-	-	36	19 938	5,84	36 000	10,55	38 925	11,41	1 680	3 390	5 000
	7	12	18	-	-	37	20 292	5,95	37 000	10,84	39 683	11,63	1 720	3 500	5 130
	7	15	15	-	-	37	20 292	5,95	37 000	10,84	39 683	11,63	1 720	3 500	5 130
	5	9	24	-	-	38	20 646	6,05	38 000	11,14	40 442	11,85	1 760	3 620	5 270
	5	15	18	-	-	38	20 646	6,05	38 000	11,14	40 442	11,85	1 760	3 620	5 270
	7	7	24	-	-	38	20 646	6,05	38 000	11,14	40 442	11,85	1 760	3 620	5 270
	9	12	18	-	-	39	21 000	6,15	38 200	11,20	41 200	12,08	1 810	3 740	5 400
	9	15	15	-	-	39	21 000	6,15	38 200	11,20	41 200	12,08	1 810	3 740	5 400
	12	12	15	-	-	39	21 000	6,15	38 200	11,20	41 200	12,08	1 810	3 740	5 400
	7	9	24	-	-	40	21 000	6,15	38 200	11,20	41 200	12,08	1 810	3 740	5 400
7	15	18	-	-	40	21 000	6,15	38 200	11,20	41 200	12,08	1 810	3 740	5 400	
5	12	24	-	-	41	21 000	6,15	38 200	11,20	41 200	12,08	1 810	3 740	5 400	
5	18	18	-	-	41	21 000	6,15	38 200	11,20	41 200	12,08	1 810	3 740	5 400	
9	9	24	-	-	42	21 000	6,15	38 200	11,20	41 200	12,08	1 810	3 740	5 400	
9	15	18	-	-	42	21 000	6,15	38 200	11,20	41 200	12,08	1 810	3 740	5 400	
12	12	18	-	-	42	21 000	6,15	38 200	11,20	41 200	12,08	1 810	3 740	5 400	
12	15	15	-	-	42	21 000	6,15	38 200	11,20	41 200	12,08	1 810	3 740	5 400	
7	12	24	-	-	43	21 000	6,15	38 200	11,20	41 200	12,08	1 810	3 740	5 400	
7	18	18	-	-	43	21 000	6,15	38 200	11,20	41 200	12,08	1 810			

ОХЛАЖДЕНИЕ

РЕЖИМ РАБОТЫ	КОМБИНАЦИИ ВНУТРЕННИХ БЛОКОВ (КБТЕ/Ч)						ОБЩАЯ ПРОИЗВОДИТЕЛЬНОСТЬ						ПОТРЕБЛЯЕМАЯ МОЩНОСТЬ (Вт)		
							МИН.		НОМ.		МАКС.		МИН.	НОМ.	МАКС.
	БЛОК А	БЛОК В	БЛОК С	БЛОК D	БЛОК Е	ВСЕГО	БТЕ/Ч	КВТ	БТЕ/Ч	КВТ	БТЕ/Ч	КВТ			
3 Блока	9	15	24	-	-	48	21 000	6,15	38 200	11,20	41 200	12,08	1 810	3 740	5 400
	12	12	24	-	-	48	21 000	6,15	38 200	11,20	41 200	12,08	1 810	3 740	5 400
	12	18	18	-	-	48	21 000	6,15	38 200	11,20	41 200	12,08	1 810	3 740	5 400
	15	15	18	-	-	48	21 000	6,15	38 200	11,20	41 200	12,08	1 810	3 740	5 400
	7	18	24	-	-	49	21 000	6,15	38 200	11,20	41 200	12,08	1 810	3 740	5 400
	9	18	24	-	-	51	21 000	6,15	38 200	11,20	41 200	12,08	1 810	3 740	5 400
	12	15	24	-	-	51	21 000	6,15	38 200	11,20	41 200	12,08	1 810	3 740	5 400
	15	18	18	-	-	51	21 000	6,15	38 200	11,20	41 200	12,08	1 810	3 740	5 400
	5	24	24	-	-	53	21 000	6,15	38 200	11,20	41 200	12,08	1 810	3 740	5 400
	12	18	24	-	-	54	21 000	6,15	38 200	11,20	41 200	12,08	1 810	3 740	5 400
	15	15	24	-	-	54	21 000	6,15	38 200	11,20	41 200	12,08	1 810	3 740	5 400
	18	18	18	-	-	54	21 000	6,15	38 200	11,20	41 200	12,08	1 810	3 740	5 400
	7	24	24	-	-	55	21 000	6,15	38 200	11,20	41 200	12,08	1 810	3 740	5 400
	9	24	24	-	-	57	21 000	6,15	38 200	11,20	41 200	12,08	1 810	3 740	5 400
	15	18	24	-	-	57	21 000	6,15	38 200	11,20	41 200	12,08	1 810	3 740	5 400
	12	24	24	-	-	60	21 000	6,15	38 200	11,20	41 200	12,08	1 810	3 740	5 400
	18	18	24	-	-	60	21 000	6,15	38 200	11,20	41 200	12,08	1 810	3 740	5 400
	15	24	24	-	-	63	21 000	6,15	38 200	11,20	41 200	12,08	1 810	3 740	5 400
	18	24	24	-	-	66	21 000	6,15	38 200	11,20	41 200	12,08	1 810	3 740	5 400
	24	24	24	-	-	72	21 000	6,15	38 200	11,20	41 200	12,08	1 810	3 740	5 400
4 Блока	5	5	5	5	-	20	17 000	4,98	20 000	5,86	31 000	9,09	1 190	1 420	2 890
	5	5	5	7	-	22	18 105	5,31	22 000	6,45	32 537	9,54	1 270	1 620	3 150
	5	5	5	9	-	24	19 211	5,63	24 000	7,03	34 074	9,99	1 370	1 810	3 410
	5	5	7	7	-	24	19 211	5,63	24 000	7,03	34 074	9,99	1 370	1 810	3 410
	5	5	7	9	-	26	20 316	5,95	26 000	7,62	35 611	10,44	1 460	2 010	3 680
	5	5	7	7	-	26	20 316	5,95	26 000	7,62	35 611	10,44	1 460	2 010	3 680
	5	5	5	12	-	27	20 868	6,12	27 000	7,91	36 379	10,66	1 510	2 110	3 810
	5	5	9	9	-	28	21 421	6,28	28 000	8,21	37 147	10,89	1 560	2 210	3 940
	5	7	7	9	-	28	21 421	6,28	28 000	8,21	37 147	10,89	1 560	2 210	3 940
	7	7	7	7	-	28	21 421	6,28	28 000	8,21	37 147	10,89	1 560	2 210	3 940
	5	5	7	12	-	29	21 974	6,44	29 000	8,50	37 916	11,11	1 610	2 310	4 080
	5	5	5	15	-	30	22 526	6,60	30 000	8,79	38 684	11,34	1 650	2 400	4 210
	5	7	9	9	-	30	22 526	6,60	30 000	8,79	38 684	11,34	1 650	2 400	4 210
	7	7	7	9	-	30	22 526	6,60	30 000	8,79	38 684	11,34	1 650	2 400	4 210
	5	5	9	12	-	31	23 079	6,76	31 000	9,09	39 453	11,56	1 700	2 500	4 340
	5	7	7	12	-	31	23 079	6,76	31 000	9,09	39 453	11,56	1 700	2 500	4 340
	5	5	7	15	-	32	23 632	6,93	32 000	9,38	40 221	11,79	1 750	2 600	4 470
	5	9	9	9	-	32	23 632	6,93	32 000	9,38	40 221	11,79	1 750	2 600	4 470
	7	7	9	9	-	32	23 632	6,93	32 000	9,38	40 221	11,79	1 750	2 600	4 470
	5	5	5	18	-	33	24 184	7,09	33 000	9,67	40 989	12,01	1 800	2 700	4 610
	5	7	9	12	-	33	24 184	7,09	33 000	9,67	40 989	12,01	1 800	2 700	4 610
	7	7	7	12	-	33	24 184	7,09	33 000	9,67	40 989	12,01	1 800	2 700	4 610
	5	5	9	15	-	34	24 737	7,25	34 000	9,96	41 758	12,24	1 840	2 800	4 740
	5	5	12	12	-	34	24 737	7,25	34 000	9,96	41 758	12,24	1 840	2 800	4 740
	5	7	7	15	-	34	24 737	7,25	34 000	9,96	41 758	12,24	1 840	2 800	4 740
	7	9	9	9	-	34	24 737	7,25	34 000	9,96	41 758	12,24	1 840	2 800	4 740
	5	5	7	18	-	35	25 289	7,41	35 000	10,26	42 526	12,46	1 890	2 900	4 870
	5	9	9	12	-	35	25 289	7,41	35 000	10,26	42 526	12,46	1 890	2 900	4 870
	7	7	9	12	-	35	25 289	7,41	35 000	10,26	42 526	12,46	1 890	2 900	4 870
	5	7	9	15	-	36	25 842	7,57	36 000	10,55	43 295	12,69	1 940	2 990	5 000
	5	7	12	12	-	36	25 842	7,57	36 000	10,55	43 295	12,69	1 940	2 990	5 000
	7	7	7	15	-	36	25 842	7,57	36 000	10,55	43 295	12,69	1 940	2 990	5 000
	9	9	9	9	-	36	25 842	7,57	36 000	10,55	43 295	12,69	1 940	2 990	5 000
	5	5	9	18	-	37	26 395	7,74	37 000	10,84	44 063	12,91	1 990	3 090	5 140
	5	5	12	15	-	37	26 395	7,74	37 000	10,84	44 063	12,91	1 990	3 090	5 140
	5	7	7	18	-	37	26 395	7,74	37 000	10,84	44 063	12,91	1 990	3 090	5 140
	7	9	9	12	-	37	26 395	7,74	37 000	10,84	44 063	12,91	1 990	3 090	5 140
	5	9	9	15	-	38	26 947	7,90	38 000	11,14	44 832	13,14	2 030	3 190	5 270
	5	9	12	12	-	38	26 947	7,90	38 000	11,14	44 832	13,14	2 030	3 190	5 270
	7	7	9	15	-	38	26 947	7,90	38 000	11,14	44 832	13,14	2 030	3 190	5 270
	7	7	12	12	-	38	26 947	7,90	38 000	11,14	44 832	13,14	2 030	3 190	5 270
	5	5	5	24	-	39	27 500	8,06	38 200	11,20	45 600	13,36	2 080	3 290	5 400
	5	7	9	18	-	39	27 500	8,06	38 200	11,20	45 600	13,36	2 080	3 290	5 400
	5	7	12	15	-	39	27 500	8,06	38 200	11,20	45 600	13,36	2 080	3 290	5 400
	7	7	7	18	-	39	27 500	8,06	38 200	11,20	45 600	13,36	2 080	3 290	5 400
	9	9	9	12	-	39	27 500	8,06	38 200	11,20	45 600	13,36	2 080	3 290	5 400
	5	5	12	18	-	40	27 500	8,06	38 200	11,20	45 600	13,36	2 080	3 290	5 400
	5	5	15	15	-	40	27 500	8,06	38 200	11,20	45 600	13,36	2 080	3 290	5 400
	7	9	9	15	-	40	27 500	8,06	38 200	11,20	45 600	13,36	2 080	3 290	5 400
	7	9	12	12	-	40	27 500	8,06	38 200	11,20	45 600	13,36	2 080	3 290	5 400
5	5	7	24	-	41	27 500	8,06	38 200	11,20	45 600	13,36	2 080	3 290	5 400	
5	9	9	18	-	41	27 500	8,06	38 200	11,20	45 600	13,36	2 080	3 290	5 400	
5	9	12	15	-	41	27 500	8,06	38 200	11,20	45 600	13,36	2 080	3 290	5 400	
5	12	12	12	-	41	27 500	8,06	38 200	11,20	45 600	13,36	2 080	3 290	5 400	
7	7	9	18	-	41	27 500	8,06	38 200	11,20	45 600	13,36	2 080	3 290	5 400	
7	7	12	15	-	41	27 500	8,06	38 200	11,20	45 600	13,36	2 080	3 290	5 400	
5	7	12	18	-	42	27 500	8,06	38 200	11,20	45 600	13,36	2 080	3 290	5 400	
5	7	15	15	-	42	27 500	8,06	38 200	11,20	45 600	13,36	2 080	3 290	5 400	
9	9	9	15	-	42	27 500	8,06	38 200	11,20	45 600	13,36	2 080	3 290	5 400	
9	9	12	12	-	42	27 500	8,06	38 200	11,20	45 600	13,36	2 080	3 290	5 400	
5	5	9	24	-	43	27 500	8,06	38 200	11,20	45 600	13,36	2 080	3 290	5 400	
5	5	15	18	-	43	27 500	8,06	38 200	11,20	45 600	13,36	2 080	3 290	5 400	
5	7	7	24	-	43	27 500	8,06	38 200	11,20	45 600	13,36	2 080	3 290	5 400	
5	7	7	24	-	43	27 500	8,06	38 200	11,20	45 600	13,36	2 080	3 290	5 400	
7	9	9	18	-	43	27 500	8,06	38 200	11,20	45 600	13,36	2 080	3 290	5 400	
7	9	12	15	-	43	27 500	8,06	38 200	11,20	45 600	13,36	2 080	3 290	5 400	
7	12	12	12	-	43	27 500	8,06	38 200	11,20	45 600	13,36	2 080	3 290	5 400	
5	9	12	18	-	44	27 500	8,06	38 200	11,20	45 600	13,36	2 080	3 290	5 400	
5	9	15	15	-	44	27 500	8,06	38 200	11,20	45 600	13,36	2 080	3 290	5 400	
5	1														



ОХЛАЖДЕНИЕ

РЕЖИМ РАБОТЫ	КОМБИНАЦИИ ВНУТРЕННИХ БЛОКОВ (кБТЕ/ч)						ОБЩАЯ ПРОИЗВОДИТЕЛЬНОСТЬ						ПОТРЕБЛЯЕМАЯ МОЩНОСТЬ (Вт)		
							МИН.		НОМ.		МАКС.		МИН.	НОМ.	МАКС.
	БЛОК А	БЛОК В	БЛОК С	БЛОК D	БЛОК Е	ВСЕГО	БТЕ/ч	кВт	БТЕ/ч	кВт	БТЕ/ч	кВт			
4 Блока	7	9	12	18	-	46	27 500	8,06	38 200	11,20	45 600	13,36	2 080	3 290	5 400
	7	9	15	15	-	46	27 500	8,06	38 200	11,20	45 600	13,36	2 080	3 290	5 400
	7	12	12	15	-	46	27 500	8,06	38 200	11,20	45 600	13,36	2 080	3 290	5 400
	5	9	9	24	-	47	27 500	8,06	38 200	11,20	45 600	13,36	2 080	3 290	5 400
	5	9	15	18	-	47	27 500	8,06	38 200	11,20	45 600	13,36	2 080	3 290	5 400
	5	12	12	18	-	47	27 500	8,06	38 200	11,20	45 600	13,36	2 080	3 290	5 400
	5	12	15	15	-	47	27 500	8,06	38 200	11,20	45 600	13,36	2 080	3 290	5 400
	7	7	9	24	-	47	27 500	8,06	38 200	11,20	45 600	13,36	2 080	3 290	5 400
	7	7	15	18	-	47	27 500	8,06	38 200	11,20	45 600	13,36	2 080	3 290	5 400
	5	7	12	24	-	48	27 500	8,06	38 200	11,20	45 600	13,36	2 080	3 290	5 400
	5	7	18	18	-	48	27 500	8,06	38 200	11,20	45 600	13,36	2 080	3 290	5 400
	9	9	12	18	-	48	27 500	8,06	38 200	11,20	45 600	13,36	2 080	3 290	5 400
	9	9	15	15	-	48	27 500	8,06	38 200	11,20	45 600	13,36	2 080	3 290	5 400
	9	12	12	15	-	48	27 500	8,06	38 200	11,20	45 600	13,36	2 080	3 290	5 400
	12	12	12	12	-	48	27 500	8,06	38 200	11,20	45 600	13,36	2 080	3 290	5 400
	5	5	15	24	-	49	27 500	8,06	38 200	11,20	45 600	13,36	2 080	3 290	5 400
	7	9	9	24	-	49	27 500	8,06	38 200	11,20	45 600	13,36	2 080	3 290	5 400
	7	9	15	18	-	49	27 500	8,06	38 200	11,20	45 600	13,36	2 080	3 290	5 400
	7	12	12	18	-	49	27 500	8,06	38 200	11,20	45 600	13,36	2 080	3 290	5 400
	7	12	15	15	-	49	27 500	8,06	38 200	11,20	45 600	13,36	2 080	3 290	5 400
	5	9	12	24	-	50	27 500	8,06	38 200	11,20	45 600	13,36	2 080	3 290	5 400
	5	9	18	18	-	50	27 500	8,06	38 200	11,20	45 600	13,36	2 080	3 290	5 400
	5	12	15	18	-	50	27 500	8,06	38 200	11,20	45 600	13,36	2 080	3 290	5 400
	5	15	15	15	-	50	27 500	8,06	38 200	11,20	45 600	13,36	2 080	3 290	5 400
	7	7	12	24	-	50	27 500	8,06	38 200	11,20	45 600	13,36	2 080	3 290	5 400
	7	7	18	18	-	50	27 500	8,06	38 200	11,20	45 600	13,36	2 080	3 290	5 400
	5	7	15	24	-	51	27 500	8,06	38 200	11,20	45 600	13,36	2 080	3 290	5 400
	9	9	9	24	-	51	27 500	8,06	38 200	11,20	45 600	13,36	2 080	3 290	5 400
	9	9	15	18	-	51	27 500	8,06	38 200	11,20	45 600	13,36	2 080	3 290	5 400
	9	12	12	18	-	51	27 500	8,06	38 200	11,20	45 600	13,36	2 080	3 290	5 400
	9	12	15	15	-	51	27 500	8,06	38 200	11,20	45 600	13,36	2 080	3 290	5 400
	12	12	12	15	-	51	27 500	8,06	38 200	11,20	45 600	13,36	2 080	3 290	5 400
	5	5	18	24	-	52	27 500	8,06	38 200	11,20	45 600	13,36	2 080	3 290	5 400
	7	9	12	24	-	52	27 500	8,06	38 200	11,20	45 600	13,36	2 080	3 290	5 400
	7	9	18	18	-	52	27 500	8,06	38 200	11,20	45 600	13,36	2 080	3 290	5 400
	7	12	15	18	-	52	27 500	8,06	38 200	11,20	45 600	13,36	2 080	3 290	5 400
	7	15	15	15	-	52	27 500	8,06	38 200	11,20	45 600	13,36	2 080	3 290	5 400
	5	9	15	24	-	53	27 500	8,06	38 200	11,20	45 600	13,36	2 080	3 290	5 400
	5	12	12	24	-	53	27 500	8,06	38 200	11,20	45 600	13,36	2 080	3 290	5 400
	5	12	18	18	-	53	27 500	8,06	38 200	11,20	45 600	13,36	2 080	3 290	5 400
	5	15	15	18	-	53	27 500	8,06	38 200	11,20	45 600	13,36	2 080	3 290	5 400
	7	7	15	24	-	53	27 500	8,06	38 200	11,20	45 600	13,36	2 080	3 290	5 400
	5	7	18	24	-	54	27 500	8,06	38 200	11,20	45 600	13,36	2 080	3 290	5 400
	9	9	12	24	-	54	27 500	8,06	38 200	11,20	45 600	13,36	2 080	3 290	5 400
	9	9	18	18	-	54	27 500	8,06	38 200	11,20	45 600	13,36	2 080	3 290	5 400
	9	12	15	18	-	54	27 500	8,06	38 200	11,20	45 600	13,36	2 080	3 290	5 400
	9	15	15	15	-	54	27 500	8,06	38 200	11,20	45 600	13,36	2 080	3 290	5 400
	12	12	12	18	-	54	27 500	8,06	38 200	11,20	45 600	13,36	2 080	3 290	5 400
	12	12	15	15	-	54	27 500	8,06	38 200	11,20	45 600	13,36	2 080	3 290	5 400
	7	9	15	24	-	55	27 500	8,06	38 200	11,20	45 600	13,36	2 080	3 290	5 400
7	12	12	24	-	55	27 500	8,06	38 200	11,20	45 600	13,36	2 080	3 290	5 400	
7	12	18	18	-	55	27 500	8,06	38 200	11,20	45 600	13,36	2 080	3 290	5 400	
7	15	15	18	-	55	27 500	8,06	38 200	11,20	45 600	13,36	2 080	3 290	5 400	
5	9	18	24	-	56	27 500	8,06	38 200	11,20	45 600	13,36	2 080	3 290	5 400	
5	12	15	24	-	56	27 500	8,06	38 200	11,20	45 600	13,36	2 080	3 290	5 400	
5	15	18	18	-	56	27 500	8,06	38 200	11,20	45 600	13,36	2 080	3 290	5 400	
7	7	18	24	-	56	27 500	8,06	38 200	11,20	45 600	13,36	2 080	3 290	5 400	
9	9	15	24	-	57	27 500	8,06	38 200	11,20	45 600	13,36	2 080	3 290	5 400	
9	12	12	24	-	57	27 500	8,06	38 200	11,20	45 600	13,36	2 080	3 290	5 400	
9	12	18	18	-	57	27 500	8,06	38 200	11,20	45 600	13,36	2 080	3 290	5 400	
9	15	15	18	-	57	27 500	8,06	38 200	11,20	45 600	13,36	2 080	3 290	5 400	
12	12	15	18	-	57	27 500	8,06	38 200	11,20	45 600	13,36	2 080	3 290	5 400	
12	15	15	15	-	57	27 500	8,06	38 200	11,20	45 600	13,36	2 080	3 290	5 400	
7	9	18	24	-	58	27 500	8,06	38 200	11,20	45 600	13,36	2 080	3 290	5 400	
7	12	15	24	-	58	27 500	8,06	38 200	11,20	45 600	13,36	2 080	3 290	5 400	
7	15	18	18	-	58	27 500	8,06	38 200	11,20	45 600	13,36	2 080	3 290	5 400	
5	12	18	24	-	59	27 500	8,06	38 200	11,20	45 600	13,36	2 080	3 290	5 400	
5	15	15	24	-	59	27 500	8,06	38 200	11,20	45 600	13,36	2 080	3 290	5 400	
5	18	18	18	-	59	27 500	8,06	38 200	11,20	45 600	13,36	2 080	3 290	5 400	
5	7	24	24	-	60	27 500	8,06	38 200	11,20	45 600	13,36	2 080	3 290	5 400	
9	9	18	24	-	60	27 500	8,06	38 200	11,20	45 600	13,36	2 080	3 290	5 400	
9	12	15	24	-	60	27 500	8,06	38 200	11,20	45 600	13,36	2 080	3 290	5 400	
9	15	18	18	-	60	27 500	8,06	38 200	11,20	45 600	13,36	2 080	3 290	5 400	
12	12	12	24	-	60	27 500	8,06	38 200	11,20	45 600	13,36	2 080	3 290	5 400	
12	12	18	18	-	60	27 500	8,06	38 200	11,20	45 600	13,36	2 080	3 290	5 400	
12	15	15	18	-	60	27 500	8,06	38 200	11,20	45 600	13,36	2 080	3 290	5 400	
15	15	15	15	-	60	27 500	8,06	38 200	11,20	45 600	13,36	2 080	3 290	5 400	
7	12	18	24	-	61	27 500	8,06	38 200	11,20	45 600	13,36	2 080	3 290	5 400	
7	15	15	24	-	61	27 500	8,06	38 200	11,20	45 600	13,36	2 080	3 290	5 400	
7	18	18	18	-	61	27 500	8,06	38 200	11,20	45 600	13,36	2 080	3 290	5 400	
5	9	24	24	-	62	27 500	8,06	38 200	11,20	45 600	13,36	2 080	3 290	5 400	
5	15	18	24	-	62	27 500	8,06	38 200	11,20	45 600	13,36	2 080	3 290	5 400	
7	7	24	24	-	62	27 500	8,06	38 200	11,20	45 600	13,36	2 080	3 290	5 400	
9	12	18	24	-	63	27 500	8,06	38 200	11,20	45 600	13,36	2 080	3 290	5 400	
9	15	15	24	-	63	27 500	8,06	38 200	11,20	45 600	13,36	2 080	3 290	5 400	
9	18	18	18	-	63	27 500	8,06	38 200	11,20	45 600	13,36	2 080	3 290	5 400	
12	12	15	24	-	63	27 500	8,06	38 200	11,20	45 600	13,36	2 080	3 290	5 400	
12	15	18	18	-	63	27 500	8,06	38 200	11,20	45 600	13,				

ОХЛАЖДЕНИЕ

РЕЖИМ РАБОТЫ	КОМБИНАЦИИ ВНУТРЕННИХ БЛОКОВ (КБТЕ/Ч)						ОБЩАЯ ПРОИЗВОДИТЕЛЬНОСТЬ						ПОТРЕБЛЯЕМАЯ МОЩНОСТЬ (Вт)			
							МИН.		НОМ.		МАКС.		МИН.	НОМ.	МАКС.	
	БЛОК А	БЛОК В	БЛОК С	БЛОК D	БЛОК Е	ВСЕГО	БТЕ/Ч	КВТ	БТЕ/Ч	КВТ	БТЕ/Ч	КВТ				
4 Блока	7	12	24	24	-	67	27 500	8,06	38 200	11,20	45 600	13,36	2 080	3 290	5 400	
	7	18	18	24	-	67	27 500	8,06	38 200	11,20	45 600	13,36	2 080	3 290	5 400	
	5	15	24	24	-	68	27 500	8,06	38 200	11,20	45 600	13,36	2 080	3 290	5 400	
	9	12	24	24	-	69	27 500	8,06	38 200	11,20	45 600	13,36	2 080	3 290	5 400	
	9	18	18	24	-	69	27 500	8,06	38 200	11,20	45 600	13,36	2 080	3 290	5 400	
	12	15	18	24	-	69	27 500	8,06	38 200	11,20	45 600	13,36	2 080	3 290	5 400	
	15	15	15	24	-	69	27 500	8,06	38 200	11,20	45 600	13,36	2 080	3 290	5 400	
	15	18	18	18	-	69	27 500	8,06	38 200	11,20	45 600	13,36	2 080	3 290	5 400	
	7	15	24	24	-	70	27 500	8,06	38 200	11,20	45 600	13,36	2 080	3 290	5 400	
	5	18	24	24	-	71	27 500	8,06	38 200	11,20	45 600	13,36	2 080	3 290	5 400	
	9	15	24	24	-	72	27 500	8,06	38 200	11,20	45 600	13,36	2 080	3 290	5 400	
	12	12	24	24	-	72	27 500	8,06	38 200	11,20	45 600	13,36	2 080	3 290	5 400	
	12	18	18	24	-	72	27 500	8,06	38 200	11,20	45 600	13,36	2 080	3 290	5 400	
	15	15	18	24	-	72	27 500	8,06	38 200	11,20	45 600	13,36	2 080	3 290	5 400	
	18	18	18	18	-	72	27 500	8,06	38 200	11,20	45 600	13,36	2 080	3 290	5 400	
	5	5	5	5	5	5	25	21 000	6,15	25 000	7,33	36 000	10,55	1 440	1 870	3 090
	5	5	5	5	5	7	27	22 000	6,45	27 000	7,91	38 000	11,14	1 470	2 020	3 420
	5	5	5	5	5	9	29	23 000	6,74	29 000	8,50	40 000	11,72	1 560	2 180	3 750
5	5	5	5	7	7	29	23 000	6,74	29 000	8,50	40 000	11,72	1 560	2 180	3 750	
5	5	5	5	7	9	31	24 000	7,03	31 000	9,09	42 000	12,31	1 640	2 330	4 080	
5	5	5	7	7	7	31	24 000	7,03	31 000	9,09	42 000	12,31	1 640	2 330	4 080	
5	5	5	5	5	12	32	24 500	7,18	32 000	9,38	43 000	12,60	1 690	2 410	4 250	
5	5	5	5	9	9	33	25 000	7,33	33 000	9,67	44 000	12,90	1 730	2 490	4 410	
5	5	5	7	7	9	33	25 000	7,33	33 000	9,67	44 000	12,90	1 730	2 490	4 410	
5	5	7	7	7	7	33	25 000	7,33	33 000	9,67	44 000	12,90	1 730	2 490	4 410	
5	5	5	5	7	12	34	25 500	7,47	34 000	9,96	45 000	13,19	1 770	2 560	4 580	
5	5	5	5	5	15	35	26 000	7,62	35 000	10,26	46 000	13,48	1 810	2 640	4 740	
5	5	5	7	9	9	35	26 000	7,62	35 000	10,26	46 000	13,48	1 810	2 640	4 740	
5	7	7	7	7	9	35	26 000	7,62	35 000	10,26	46 000	13,48	1 810	2 640	4 740	
7	7	7	7	7	7	35	26 000	7,62	35 000	10,26	46 000	13,48	1 810	2 640	4 740	
5	5	5	5	9	12	36	26 500	7,77	36 000	10,55	47 000	13,77	1 850	2 720	4 910	
5	5	5	7	7	12	36	26 500	7,77	36 000	10,55	47 000	13,77	1 850	2 720	4 910	
5	5	5	5	7	15	37	27 000	7,91	37 000	10,84	48 000	14,07	1 900	2 800	5 070	
5	5	5	9	9	9	37	27 000	7,91	37 000	10,84	48 000	14,07	1 900	2 800	5 070	
5	7	7	7	9	9	37	27 000	7,91	37 000	10,84	48 000	14,07	1 900	2 800	5 070	
7	7	7	7	7	9	37	27 000	7,91	37 000	10,84	48 000	14,07	1 900	2 800	5 070	
5	5	5	5	5	18	38	27 500	8,06	38 000	11,14	49 000	14,36	1 940	2 870	5 240	
5	5	5	7	9	12	38	27 500	8,06	38 000	11,14	49 000	14,36	1 940	2 870	5 240	
5	5	7	7	7	12	38	27 500	8,06	38 000	11,14	49 000	14,36	1 940	2 870	5 240	
5	5	5	5	9	15	39	28 000	8,21	38 200	11,20	50 000	14,65	1 980	2 950	5 400	
5	5	5	5	12	12	39	28 000	8,21	38 200	11,20	50 000	14,65	1 980	2 950	5 400	
5	5	5	7	7	15	39	28 000	8,21	38 200	11,20	50 000	14,65	1 980	2 950	5 400	
5	7	7	9	9	9	39	28 000	8,21	38 200	11,20	50 000	14,65	1 980	2 950	5 400	
7	7	7	7	9	9	39	28 000	8,21	38 200	11,20	50 000	14,65	1 980	2 950	5 400	
5	5	5	5	7	18	40	28 000	8,21	38 200	11,20	50 000	14,65	1 980	2 950	5 400	
5	5	9	9	12	40	40	28 000	8,21	38 200	11,20	50 000	14,65	1 980	2 950	5 400	
5	7	7	7	9	12	40	28 000	8,21	38 200	11,20	50 000	14,65	1 980	2 950	5 400	
7	7	7	7	7	12	40	28 000	8,21	38 200	11,20	50 000	14,65	1 980	2 950	5 400	
5	5	7	9	15	41	41	28 000	8,21	38 200	11,20	50 000	14,65	1 980	2 950	5 400	
5	5	7	12	12	41	41	28 000	8,21	38 200	11,20	50 000	14,65	1 980	2 950	5 400	
5	7	7	7	15	41	41	28 000	8,21	38 200	11,20	50 000	14,65	1 980	2 950	5 400	
5	9	9	9	9	41	41	28 000	8,21	38 200	11,20	50 000	14,65	1 980	2 950	5 400	
7	7	9	9	9	41	41	28 000	8,21	38 200	11,20	50 000	14,65	1 980	2 950	5 400	
5	5	5	5	9	18	42	28 000	8,21	38 200	11,20	50 000	14,65	1 980	2 950	5 400	
5	5	5	5	12	15	42	28 000	8,21	38 200	11,20	50 000	14,65	1 980	2 950	5 400	
5	5	7	7	18	42	42	28 000	8,21	38 200	11,20	50 000	14,65	1 980	2 950	5 400	
5	7	9	9	12	42	42	28 000	8,21	38 200	11,20	50 000	14,65	1 980	2 950	5 400	
7	7	7	9	12	42	42	28 000	8,21	38 200	11,20	50 000	14,65	1 980	2 950	5 400	
5	5	9	12	12	43	43	28 000	8,21	38 200	11,20	50 000	14,65	1 980	2 950	5 400	
5	5	9	12	12	43	43	28 000	8,21	38 200	11,20	50 000	14,65	1 980	2 950	5 400	
5	5	9	12	12	43	43	28 000	8,21	38 200	11,20	50 000	14,65	1 980	2 950	5 400	
5	5	9	12	12	43	43	28 000	8,21	38 200	11,20	50 000	14,65	1 980	2 950	5 400	
5	5	9	15	15	43	43	28 000	8,21	38 200	11,20	50 000	14,65	1 980	2 950	5 400	
5	7	7	9	15	43	43	28 000	8,21	38 200	11,20	50 000	14,65	1 980	2 950	5 400	
5	7	7	12	12	43	43	28 000	8,21	38 200	11,20	50 000	14,65	1 980	2 950	5 400	
7	7	7	7	15	43	43	28 000	8,21	38 200	11,20	50 000	14,65	1 980	2 950	5 400	
7	9	9	9	9	43	43	28 000	8,21	38 200	11,20	50 000	14,65	1 980	2 950	5 400	
5	5	5	5	5	24	44	28 000	8,21	38 200	11,20	50 000	14,65	1 980	2 950	5 400	
5	5	7	9	18	44	44	28 000	8,21	38 200	11,20	50 000	14,65	1 980	2 950	5 400	
5	5	7	12	15	44	44	28 000	8,21	38 200	11,20	50 000	14,65	1 980	2 950	5 400	
5	7	7	7	18	44	44	28 000	8,21	38 200	11,20	50 000	14,65	1 980	2 950	5 400	
5	9	9	9	12	44	44	28 000	8,21	38 200	11,20	50 000	14,65	1 980	2 950	5 400	
7	7	9	9	12	44	44	28 000	8,21	38 200	11,20	50 000	14,65	1 980	2 950	5 400	
5	5	5	12	18	45	45	28 000	8,21	38 200	11,20	50 000	14,65	1 980	2 950	5 400	
5	5	5	15	15	45	45	28 000	8,21	38 200	11,20	50 000	14,65	1 980	2 950	5 400	
5	7	9	9	15	45	45	28 000	8,21	38 200	11,20	50 000	14,65	1 980	2 950	5 400	
5	7	9	12	12	45	45	28 000	8,21	38 200	11,20	50 000	14,65	1 980	2 950	5 400	
7	7	7	9	15	45	45	28 000	8,21	38 200	11,20	50 000	14,65	1 980	2 950	5 400	
7	7	7	12	12	45	45	28 000	8,21	38 200	11,20	50 000	14,65	1 980	2 950	5 400	
9	9	9	9	9	45	45	28 000	8,21	38 200	11,20	50 000	14,65	1 980	2 950	5 400	
5	5	9	12	15	46	46	28 000	8,21	38 200	11,20	50 000	14,65	1 980	2 950	5 400	
5	5	9	12	15	46	46	28 000	8,21	38 200	11,20	50 000	14,65	1 980	2 950	5 400	
5	5	9	12	15	46	46	28 000	8,21	38 200	11,20	50 000	14,65	1 980	2 950	5 400	
5	5	5	7	24	46	46	28 000	8,21	38 200	11,20	50 000	14,65	1 980	2 950	5 400	
5	5	9	9	18	46	46	28 000	8,21	38 200	11,20	50 000	14,65	1 980	2 950	5 400	

ОХЛАЖДЕНИЕ

РЕЖИМ РАБОТЫ	КОМБИНАЦИИ ВНУТРЕННИХ БЛОКОВ (кВт/ч)						ОБЩАЯ ПРОИЗВОДИТЕЛЬНОСТЬ						ПОТРЕБЛЯЕМАЯ МОЩНОСТЬ (Вт)		
							МИН.		НОМ.		МАКС.		МИН.	НОМ.	МАКС.
	БЛОК А	БЛОК В	БЛОК С	БЛОК D	БЛОК Е	ВСЕГО	БТЕ/Ч	КВТ	БТЕ/Ч	КВТ	БТЕ/Ч	КВТ			
5 Блоков	5	5	5	9	24	48	28 000	8,21	38 200	11,20	50 000	14,65	1 980	2 950	5 400
	5	5	5	15	18	48	28 000	8,21	38 200	11,20	50 000	14,65	1 980	2 950	5 400
	5	5	7	7	24	48	28 000	8,21	38 200	11,20	50 000	14,65	1 980	2 950	5 400
	5	7	9	9	18	48	28 000	8,21	38 200	11,20	50 000	14,65	1 980	2 950	5 400
	5	7	9	12	15	48	28 000	8,21	38 200	11,20	50 000	14,65	1 980	2 950	5 400
	5	7	12	12	12	48	28 000	8,21	38 200	11,20	50 000	14,65	1 980	2 950	5 400
	7	7	7	9	18	48	28 000	8,21	38 200	11,20	50 000	14,65	1 980	2 950	5 400
	7	7	7	12	15	48	28 000	8,21	38 200	11,20	50 000	14,65	1 980	2 950	5 400
	9	9	9	9	12	48	28 000	8,21	38 200	11,20	50 000	14,65	1 980	2 950	5 400
	5	5	9	12	18	49	28 000	8,21	38 200	11,20	50 000	14,65	1 980	2 950	5 400
	5	5	9	12	18	49	28 000	8,21	38 200	11,20	50 000	14,65	1 980	2 950	5 400
	5	5	9	15	15	49	28 000	8,21	38 200	11,20	50 000	14,65	1 980	2 950	5 400
	5	5	12	12	15	49	28 000	8,21	38 200	11,20	50 000	14,65	1 980	2 950	5 400
	5	7	7	12	18	49	28 000	8,21	38 200	11,20	50 000	14,65	1 980	2 950	5 400
	5	7	7	15	15	49	28 000	8,21	38 200	11,20	50 000	14,65	1 980	2 950	5 400
	7	9	9	9	15	49	28 000	8,21	38 200	11,20	50 000	14,65	1 980	2 950	5 400
	7	9	9	12	12	49	28 000	8,21	38 200	11,20	50 000	14,65	1 980	2 950	5 400
	5	5	7	9	24	50	28 000	8,21	38 200	11,20	50 000	14,65	1 980	2 950	5 400
	5	5	7	15	18	50	28 000	8,21	38 200	11,20	50 000	14,65	1 980	2 950	5 400
	5	7	7	7	24	50	28 000	8,21	38 200	11,20	50 000	14,65	1 980	2 950	5 400
	5	9	9	9	18	50	28 000	8,21	38 200	11,20	50 000	14,65	1 980	2 950	5 400
	5	9	9	12	15	50	28 000	8,21	38 200	11,20	50 000	14,65	1 980	2 950	5 400
	5	9	12	12	12	50	28 000	8,21	38 200	11,20	50 000	14,65	1 980	2 950	5 400
	7	7	9	9	18	50	28 000	8,21	38 200	11,20	50 000	14,65	1 980	2 950	5 400
	7	7	9	12	15	50	28 000	8,21	38 200	11,20	50 000	14,65	1 980	2 950	5 400
	7	7	12	12	12	50	28 000	8,21	38 200	11,20	50 000	14,65	1 980	2 950	5 400
	5	5	5	12	24	51	28 000	8,21	38 200	11,20	50 000	14,65	1 980	2 950	5 400
	5	5	5	18	18	51	28 000	8,21	38 200	11,20	50 000	14,65	1 980	2 950	5 400
	5	7	9	12	18	51	28 000	8,21	38 200	11,20	50 000	14,65	1 980	2 950	5 400
	5	7	9	15	15	51	28 000	8,21	38 200	11,20	50 000	14,65	1 980	2 950	5 400
	5	7	12	12	15	51	28 000	8,21	38 200	11,20	50 000	14,65	1 980	2 950	5 400
	7	7	7	12	18	51	28 000	8,21	38 200	11,20	50 000	14,65	1 980	2 950	5 400
	7	7	7	15	15	51	28 000	8,21	38 200	11,20	50 000	14,65	1 980	2 950	5 400
	9	9	9	9	15	51	28 000	8,21	38 200	11,20	50 000	14,65	1 980	2 950	5 400
	9	9	9	12	12	51	28 000	8,21	38 200	11,20	50 000	14,65	1 980	2 950	5 400
	5	5	9	9	24	52	28 000	8,21	38 200	11,20	50 000	14,65	1 980	2 950	5 400
	5	5	9	15	18	52	28 000	8,21	38 200	11,20	50 000	14,65	1 980	2 950	5 400
	5	5	12	12	18	52	28 000	8,21	38 200	11,20	50 000	14,65	1 980	2 950	5 400
	5	5	12	15	15	52	28 000	8,21	38 200	11,20	50 000	14,65	1 980	2 950	5 400
	5	7	7	9	24	52	28 000	8,21	38 200	11,20	50 000	14,65	1 980	2 950	5 400
	5	7	7	15	18	52	28 000	8,21	38 200	11,20	50 000	14,65	1 980	2 950	5 400
	7	7	7	7	24	52	28 000	8,21	38 200	11,20	50 000	14,65	1 980	2 950	5 400
	7	9	9	9	18	52	28 000	8,21	38 200	11,20	50 000	14,65	1 980	2 950	5 400
	7	9	9	12	15	52	28 000	8,21	38 200	11,20	50 000	14,65	1 980	2 950	5 400
	5	5	7	12	24	53	28 000	8,21	38 200	11,20	50 000	14,65	1 980	2 950	5 400
	5	5	7	18	18	53	28 000	8,21	38 200	11,20	50 000	14,65	1 980	2 950	5 400
	5	9	9	12	18	53	28 000	8,21	38 200	11,20	50 000	14,65	1 980	2 950	5 400
	5	9	9	15	15	53	28 000	8,21	38 200	11,20	50 000	14,65	1 980	2 950	5 400
	5	9	12	12	15	53	28 000	8,21	38 200	11,20	50 000	14,65	1 980	2 950	5 400
	7	7	9	12	18	53	28 000	8,21	38 200	11,20	50 000	14,65	1 980	2 950	5 400
	7	7	9	15	15	53	28 000	8,21	38 200	11,20	50 000	14,65	1 980	2 950	5 400
	7	7	12	12	15	53	28 000	8,21	38 200	11,20	50 000	14,65	1 980	2 950	5 400
	5	5	5	15	24	54	28 000	8,21	38 200	11,20	50 000	14,65	1 980	2 950	5 400
	5	7	9	9	24	54	28 000	8,21	38 200	11,20	50 000	14,65	1 980	2 950	5 400
	5	7	9	15	18	54	28 000	8,21	38 200	11,20	50 000	14,65	1 980	2 950	5 400
	5	7	12	12	18	54	28 000	8,21	38 200	11,20	50 000	14,65	1 980	2 950	5 400
	5	7	12	15	15	54	28 000	8,21	38 200	11,20	50 000	14,65	1 980	2 950	5 400
	7	7	7	9	24	54	28 000	8,21	38 200	11,20	50 000	14,65	1 980	2 950	5 400
7	7	7	15	18	54	28 000	8,21	38 200	11,20	50 000	14,65	1 980	2 950	5 400	
9	9	9	9	18	54	28 000	8,21	38 200	11,20	50 000	14,65	1 980	2 950	5 400	
9	9	9	12	15	54	28 000	8,21	38 200	11,20	50 000	14,65	1 980	2 950	5 400	
9	9	12	12	12	54	28 000	8,21	38 200	11,20	50 000	14,65	1 980	2 950	5 400	
5	5	9	12	24	55	28 000	8,21	38 200	11,20	50 000	14,65	1 980	2 950	5 400	
5	5	9	18	18	55	28 000	8,21	38 200	11,20	50 000	14,65	1 980	2 950	5 400	
5	5	12	15	18	55	28 000	8,21	38 200	11,20	50 000	14,65	1 980	2 950	5 400	
5	5	15	15	15	55	28 000	8,21	38 200	11,20	50 000	14,65	1 980	2 950	5 400	
5	7	7	12	24	55	28 000	8,21	38 200	11,20	50 000	14,65	1 980	2 950	5 400	
7	9	9	12	18	55	28 000	8,21	38 200	11,20	50 000	14,65	1 980	2 950	5 400	
7	9	9	15	15	55	28 000	8,21	38 200	11,20	50 000	14,65	1 980	2 950	5 400	
7	9	12	12	15	55	28 000	8,21	38 200	11,20	50 000	14,65	1 980	2 950	5 400	
5	5	7	15	24	56	28 000	8,21	38 200	11,20	50 000	14,65	1 980	2 950	5 400	
5	9	9	9	24	56	28 000	8,21	38 200	11,20	50 000	14,65	1 980	2 950	5 400	
5	9	9	15	18	56	28 000	8,21	38 200	11,20	50 000	14,65	1 980	2 950	5 400	
5	9	12	12	18	56	28 000	8,21	38 200	11,20	50 000	14,65	1 980	2 950	5 400	
5	9	12	15	15	56	28 000	8,21	38 200	11,20	50 000	14,65	1 980	2 950	5 400	
5	12	12	12	15	56	28 000	8,21	38 200	11,20	50 000	14,65	1 980	2 950	5 400	
7	7	9	9	24	56	28 000	8,21	38 200	11,20	50 000	14,65	1 980	2 950	5 400	
7	7	9	15	18	56	28 000	8,21	38 200	11,20	50 000	14,65	1 980	2 950	5 400	
7	7	12	12	18	56	28 000	8,21	38 200	11,20	50 000	14,65	1 980	2 950	5 400	
5	5	5	18	24	57	28 000	8,21	38 200	11,20	50 000	14,65	1 980	2 950	5 400	
5	7	9	12	24	57	28 000	8,21	38 200	11,20	50 000	14,65	1 980	2 950	5 400	
5	7	9	18	18	57	28 000	8,21	38 200	11,20	50 000	14,65	1 980	2 950	5 400	
5	7	12	15	18	57	28 000	8,21	38 200	11,20	50 000	14,65	1 980	2 950	5 400	
5	7	15	15	15	57	28 000	8,21	38 200	11,20	50 000	14,65	1 980	2 950	5 400	
7	7	7	12	24	57	28 000	8,21	38 200	11,20	50 000	14,65	1 980	2 950	5 400	
7	7	7	18	18	57	28 000	8,21	38 200	11,20	50 000	14,65	1 980	2 950	5 400	
9	9	9	12	18	57	28 000	8,21	38 200	11,20	50 000	14,65	1 980	2 950	5 400	
9	9	9	15	15	57	28 000	8,21								

ОХЛАЖДЕНИЕ

РЕЖИМ РАБОТЫ	КОМБИНАЦИИ ВНУТРЕННИХ БЛОКОВ (КБТЕ/Ч)						ОБЩАЯ ПРОИЗВОДИТЕЛЬНОСТЬ						ПОТРЕБЛЯЕМАЯ МОЩНОСТЬ (Вт)		
							МИН.		НОМ.		МАКС.		МИН.	НОМ.	МАКС.
	БЛОК А	БЛОК В	БЛОК С	БЛОК D	БЛОК E	ВСЕГО	БТЕ/Ч	КВТ	БТЕ/Ч	КВТ	БТЕ/Ч	КВТ			
5 Блоков	7	9	9	9	24	58	28 000	8,21	38 200	11,20	50 000	14,65	1 980	2 950	5 400
	7	9	9	15	18	58	28 000	8,21	38 200	11,20	50 000	14,65	1 980	2 950	5 400
	7	9	12	12	18	58	28 000	8,21	38 200	11,20	50 000	14,65	1 980	2 950	5 400
	7	9	12	15	15	58	28 000	8,21	38 200	11,20	50 000	14,65	1 980	2 950	5 400
	7	12	12	12	15	58	28 000	8,21	38 200	11,20	50 000	14,65	1 980	2 950	5 400
	5	5	7	18	24	59	28 000	8,21	38 200	11,20	50 000	14,65	1 980	2 950	5 400
	5	9	9	12	24	59	28 000	8,21	38 200	11,20	50 000	14,65	1 980	2 950	5 400
	5	9	9	18	18	59	28 000	8,21	38 200	11,20	50 000	14,65	1 980	2 950	5 400
	5	9	12	15	18	59	28 000	8,21	38 200	11,20	50 000	14,65	1 980	2 950	5 400
	5	9	15	15	15	59	28 000	8,21	38 200	11,20	50 000	14,65	1 980	2 950	5 400
	5	12	12	12	18	59	28 000	8,21	38 200	11,20	50 000	14,65	1 980	2 950	5 400
	5	12	12	15	15	59	28 000	8,21	38 200	11,20	50 000	14,65	1 980	2 950	5 400
	7	7	9	12	24	59	28 000	8,21	38 200	11,20	50 000	14,65	1 980	2 950	5 400
	7	7	9	18	18	59	28 000	8,21	38 200	11,20	50 000	14,65	1 980	2 950	5 400
	7	7	15	15	15	59	28 000	8,21	38 200	11,20	50 000	14,65	1 980	2 950	5 400
	5	7	9	15	24	60	28 000	8,21	38 200	11,20	50 000	14,65	1 980	2 950	5 400
	5	7	12	12	24	60	28 000	8,21	38 200	11,20	50 000	14,65	1 980	2 950	5 400
	5	7	12	18	18	60	28 000	8,21	38 200	11,20	50 000	14,65	1 980	2 950	5 400
	5	7	15	15	18	60	28 000	8,21	38 200	11,20	50 000	14,65	1 980	2 950	5 400
	7	7	7	15	24	60	28 000	8,21	38 200	11,20	50 000	14,65	1 980	2 950	5 400
	9	9	9	9	24	60	28 000	8,21	38 200	11,20	50 000	14,65	1 980	2 950	5 400
	9	9	9	15	18	60	28 000	8,21	38 200	11,20	50 000	14,65	1 980	2 950	5 400
	9	9	12	12	18	60	28 000	8,21	38 200	11,20	50 000	14,65	1 980	2 950	5 400
	9	12	12	12	15	60	28 000	8,21	38 200	11,20	50 000	14,65	1 980	2 950	5 400
	12	12	12	12	12	60	28 000	8,21	38 200	11,20	50 000	14,65	1 980	2 950	5 400
	5	5	9	18	24	61	28 000	8,21	38 200	11,20	50 000	14,65	1 980	2 950	5 400
	5	5	12	15	24	61	28 000	8,21	38 200	11,20	50 000	14,65	1 980	2 950	5 400
	5	5	15	18	18	61	28 000	8,21	38 200	11,20	50 000	14,65	1 980	2 950	5 400
	5	7	7	18	24	61	28 000	8,21	38 200	11,20	50 000	14,65	1 980	2 950	5 400
	7	9	9	12	24	61	28 000	8,21	38 200	11,20	50 000	14,65	1 980	2 950	5 400
	7	9	9	18	18	61	28 000	8,21	38 200	11,20	50 000	14,65	1 980	2 950	5 400
	7	9	12	15	18	61	28 000	8,21	38 200	11,20	50 000	14,65	1 980	2 950	5 400
	7	9	15	15	15	61	28 000	8,21	38 200	11,20	50 000	14,65	1 980	2 950	5 400
	7	12	12	12	18	61	28 000	8,21	38 200	11,20	50 000	14,65	1 980	2 950	5 400
	7	12	12	15	15	61	28 000	8,21	38 200	11,20	50 000	14,65	1 980	2 950	5 400
	5	9	9	15	24	62	28 000	8,21	38 200	11,20	50 000	14,65	1 980	2 950	5 400
	5	9	12	12	24	62	28 000	8,21	38 200	11,20	50 000	14,65	1 980	2 950	5 400
	5	9	12	18	18	62	28 000	8,21	38 200	11,20	50 000	14,65	1 980	2 950	5 400
	5	9	15	15	18	62	28 000	8,21	38 200	11,20	50 000	14,65	1 980	2 950	5 400
	5	12	12	15	18	62	28 000	8,21	38 200	11,20	50 000	14,65	1 980	2 950	5 400
	5	12	15	15	15	62	28 000	8,21	38 200	11,20	50 000	14,65	1 980	2 950	5 400
	7	7	9	15	24	62	28 000	8,21	38 200	11,20	50 000	14,65	1 980	2 950	5 400
	7	7	12	12	24	62	28 000	8,21	38 200	11,20	50 000	14,65	1 980	2 950	5 400
	7	7	15	15	18	62	28 000	8,21	38 200	11,20	50 000	14,65	1 980	2 950	5 400
	5	5	5	24	24	63	28 000	8,21	38 200	11,20	50 000	14,65	1 980	2 950	5 400
	5	7	9	18	24	63	28 000	8,21	38 200	11,20	50 000	14,65	1 980	2 950	5 400
	5	7	12	15	24	63	28 000	8,21	38 200	11,20	50 000	14,65	1 980	2 950	5 400
	5	7	15	18	18	63	28 000	8,21	38 200	11,20	50 000	14,65	1 980	2 950	5 400
	7	7	7	18	24	63	28 000	8,21	38 200	11,20	50 000	14,65	1 980	2 950	5 400
	9	9	9	12	24	63	28 000	8,21	38 200	11,20	50 000	14,65	1 980	2 950	5 400
9	9	9	18	18	63	28 000	8,21	38 200	11,20	50 000	14,65	1 980	2 950	5 400	
9	9	15	15	15	63	28 000	8,21	38 200	11,20	50 000	14,65	1 980	2 950	5 400	
9	12	12	12	18	63	28 000	8,21	38 200	11,20	50 000	14,65	1 980	2 950	5 400	
9	12	12	15	15	63	28 000	8,21	38 200	11,20	50 000	14,65	1 980	2 950	5 400	
12	12	12	12	15	63	28 000	8,21	38 200	11,20	50 000	14,65	1 980	2 950	5 400	
5	5	12	18	24	64	28 000	8,21	38 200	11,20	50 000	14,65	1 980	2 950	5 400	
5	5	15	15	24	64	28 000	8,21	38 200	11,20	50 000	14,65	1 980	2 950	5 400	
5	5	18	18	18	64	28 000	8,21	38 200	11,20	50 000	14,65	1 980	2 950	5 400	
7	9	9	15	24	64	28 000	8,21	38 200	11,20	50 000	14,65	1 980	2 950	5 400	
7	9	12	12	24	64	28 000	8,21	38 200	11,20	50 000	14,65	1 980	2 950	5 400	
7	9	12	18	18	64	28 000	8,21	38 200	11,20	50 000	14,65	1 980	2 950	5 400	
7	9	15	15	18	64	28 000	8,21	38 200	11,20	50 000	14,65	1 980	2 950	5 400	
7	12	12	15	18	64	28 000	8,21	38 200	11,20	50 000	14,65	1 980	2 950	5 400	
7	12	15	15	15	64	28 000	8,21	38 200	11,20	50 000	14,65	1 980	2 950	5 400	
5	5	7	24	24	65	28 000	8,21	38 200	11,20	50 000	14,65	1 980	2 950	5 400	
5	9	9	18	24	65	28 000	8,21	38 200	11,20	50 000	14,65	1 980	2 950	5 400	
5	9	12	15	24	65	28 000	8,21	38 200	11,20	50 000	14,65	1 980	2 950	5 400	
5	9	15	18	18	65	28 000	8,21	38 200	11,20	50 000	14,65	1 980	2 950	5 400	
5	12	12	12	24	65	28 000	8,21	38 200	11,20	50 000	14,65	1 980	2 950	5 400	
5	12	12	18	18	65	28 000	8,21	38 200	11,20	50 000	14,65	1 980	2 950	5 400	
5	12	15	15	18	65	28 000	8,21	38 200	11,20	50 000	14,65	1 980	2 950	5 400	
5	15	15	15	15	65	28 000	8,21	38 200	11,20	50 000	14,65	1 980	2 950	5 400	
7	7	9	18	24	65	28 000	8,21	38 200	11,20	50 000	14,65	1 980	2 950	5 400	
7	7	15	18	18	65	28 000	8,21	38 200	11,20	50 000	14,65	1 980	2 950	5 400	
5	7	12	18	24	66	28 000	8,21	38 200	11,20	50 000	14,65	1 980	2 950	5 400	
5	7	15	15	24	66	28 000	8,21	38 200	11,20	50 000	14,65	1 980	2 950	5 400	
5	7	18	18	18	66	28 000	8,21	38 200	11,20	50 000	14,65	1 980	2 950	5 400	
9	9	9	15	24	66	28 000	8,21	38 200	11,20	50 000	14,65	1 980	2 950	5 400	
9	9	12	12	24	66	28 000	8,21	38 200	11,20	50 000	14,65	1 980	2 950	5 400	
9	9	15	15	18	66	28 000	8,21	38 200	11,20	50 000	14,65	1 980	2 950	5 400	
9	12	12	15	18	66	28 000	8,21	38 200	11,20	50 000	14,65	1 980	2 950	5 400	
9	12	15	15	15	66	28 000	8,21	38 200	11,20	50 000	14,65	1 980	2 950	5 400	
12	12	12	12	18	66	28 000	8,21	38 200	11,20	50 000	14,65	1 980	2 950	5 400	
12	12	12	15	15	66	28 000	8,21	38 200	11,20	50 000	14,65	1 980	2 950	5 400	
5	5	9	24	24	67	28 000	8,21	38 200	11,20	50 000	14,65	1 980	2 950	5 400	
5	5	15	18	24	67	28 000	8,21	38 200	11,20	50 000	14,65	1 980	2 950	5 400	
5	7	7	24	24	67	28 000	8,21	38 200	11,20	50 000	14,65	1 980	2 950	5 400	
7	9	9	18												



ОХЛАЖДЕНИЕ

РЕЖИМ РАБОТЫ	КОМБИНАЦИИ ВНУТРЕННИХ БЛОКОВ (кВт/ч)						ОБЩАЯ ПРОИЗВОДИТЕЛЬНОСТЬ						ПОТРЕБЛЯЕМАЯ МОЩНОСТЬ (Вт)		
							МИН.		НОМ.		МАКС.		МИН.	НОМ.	МАКС.
	БЛОК А	БЛОК В	БЛОК С	БЛОК D	БЛОК Е	ВСЕГО	БТЕ/Ч	КВТ	БТЕ/Ч	КВТ	БТЕ/Ч	КВТ			
5 Блоков	5	15	15	15	18	68	28 000	8,21	38 200	11,20	50 000	14,65	1 980	2 950	5 400
	7	7	15	15	24	68	28 000	8,21	38 200	11,20	50 000	14,65	1 980	2 950	5 400
	7	7	18	18	18	68	28 000	8,21	38 200	11,20	50 000	14,65	1 980	2 950	5 400
	5	7	9	24	24	69	28 000	8,21	38 200	11,20	50 000	14,65	1 980	2 950	5 400
	5	7	15	18	24	69	28 000	8,21	38 200	11,20	50 000	14,65	1 980	2 950	5 400
	7	7	7	24	24	69	28 000	8,21	38 200	11,20	50 000	14,65	1 980	2 950	5 400
	9	9	9	18	24	69	28 000	8,21	38 200	11,20	50 000	14,65	1 980	2 950	5 400
	9	9	15	18	18	69	28 000	8,21	38 200	11,20	50 000	14,65	1 980	2 950	5 400
	9	12	12	12	24	69	28 000	8,21	38 200	11,20	50 000	14,65	1 980	2 950	5 400
	9	12	12	18	18	69	28 000	8,21	38 200	11,20	50 000	14,65	1 980	2 950	5 400
	9	12	15	15	18	69	28 000	8,21	38 200	11,20	50 000	14,65	1 980	2 950	5 400
	9	15	15	15	15	69	28 000	8,21	38 200	11,20	50 000	14,65	1 980	2 950	5 400
	12	12	12	15	18	69	28 000	8,21	38 200	11,20	50 000	14,65	1 980	2 950	5 400
	12	12	15	15	15	69	28 000	8,21	38 200	11,20	50 000	14,65	1 980	2 950	5 400
	5	5	12	24	24	70	28 000	8,21	38 200	11,20	50 000	14,65	1 980	2 950	5 400
	5	5	18	18	24	70	28 000	8,21	38 200	11,20	50 000	14,65	1 980	2 950	5 400
	7	9	12	18	24	70	28 000	8,21	38 200	11,20	50 000	14,65	1 980	2 950	5 400
	7	9	15	15	24	70	28 000	8,21	38 200	11,20	50 000	14,65	1 980	2 950	5 400
	7	9	18	18	18	70	28 000	8,21	38 200	11,20	50 000	14,65	1 980	2 950	5 400
	7	12	12	15	24	70	28 000	8,21	38 200	11,20	50 000	14,65	1 980	2 950	5 400
	7	12	15	18	18	70	28 000	8,21	38 200	11,20	50 000	14,65	1 980	2 950	5 400
	7	15	15	15	18	70	28 000	8,21	38 200	11,20	50 000	14,65	1 980	2 950	5 400
	5	9	9	24	24	71	28 000	8,21	38 200	11,20	50 000	14,65	1 980	2 950	5 400
	5	9	15	18	24	71	28 000	8,21	38 200	11,20	50 000	14,65	1 980	2 950	5 400
	5	12	12	18	24	71	28 000	8,21	38 200	11,20	50 000	14,65	1 980	2 950	5 400
	5	12	15	15	24	71	28 000	8,21	38 200	11,20	50 000	14,65	1 980	2 950	5 400
	5	12	18	18	18	71	28 000	8,21	38 200	11,20	50 000	14,65	1 980	2 950	5 400
	5	15	15	18	18	71	28 000	8,21	38 200	11,20	50 000	14,65	1 980	2 950	5 400
	7	7	9	24	24	71	28 000	8,21	38 200	11,20	50 000	14,65	1 980	2 950	5 400
	7	7	15	18	24	71	28 000	8,21	38 200	11,20	50 000	14,65	1 980	2 950	5 400
	5	7	12	24	24	72	28 000	8,21	38 200	11,20	50 000	14,65	1 980	2 950	5 400
	5	7	18	18	24	72	28 000	8,21	38 200	11,20	50 000	14,65	1 980	2 950	5 400
9	9	15	15	24	72	28 000	8,21	38 200	11,20	50 000	14,65	1 980	2 950	5 400	
9	9	18	18	18	72	28 000	8,21	38 200	11,20	50 000	14,65	1 980	2 950	5 400	
9	12	12	15	24	72	28 000	8,21	38 200	11,20	50 000	14,65	1 980	2 950	5 400	
9	12	15	18	18	72	28 000	8,21	38 200	11,20	50 000	14,65	1 980	2 950	5 400	
9	15	15	15	18	72	28 000	8,21	38 200	11,20	50 000	14,65	1 980	2 950	5 400	
12	12	12	18	18	72	28 000	8,21	38 200	11,20	50 000	14,65	1 980	2 950	5 400	
12	12	12	12	24	72	28 000	8,21	38 200	11,20	50 000	14,65	1 980	2 950	5 400	
12	12	15	15	18	72	28 000	8,21	38 200	11,20	50 000	14,65	1 980	2 950	5 400	
12	15	15	15	15	72	28 000	8,21	38 200	11,20	50 000	14,65	1 980	2 950	5 400	

Примечания:

1. Производительность охлаждения указана для следующих условий: температура в помещении 27 °Сст / 19 °С ВТ температура наружного воздуха 35 °С СТ / 24 °С ВТ.
2. Производительность нагрева указана для следующих условий: температура в помещении 20 °С СТ / 15 °С ВТ; температура наружного воздуха 7 °С СТ / 6 °С ВТ.
3. Общая производительность подключенных внутренних блоков не должна превышать 72 кВт/ч.
4. К наружному блоку должно быть подключено минимум два внутренних блока.

НАГРЕВ

РЕЖИМ РАБОТЫ	КОМБИНАЦИИ ВНУТРЕННИХ БЛОКОВ (КБТЕ/Ч)						ОБЩАЯ ПРОИЗВОДИТЕЛЬНОСТЬ						ПОТРЕБЛЯЕМАЯ МОЩНОСТЬ (Вт)		
							МИН.		НОМ.		МАКС.		МИН.	НОМ.	МАКС.
	БЛОК А	БЛОК В	БЛОК С	БЛОК D	БЛОК Е	ВСЕГО	БТЕ/Ч	КВт	БТЕ/Ч	КВт	БТЕ/Ч	КВт			
1 Блок	5	-	-	-	-	5	5 000	1,47	5 000	1,61	7 000	2,05	420	440	710
	7	-	-	-	-	7	5 500	1,61	8 400	2,46	10 000	2,93	440	650	880
	9	-	-	-	-	9	6 500	1,91	10 800	3,17	12 500	3,66	520	900	1 030
	12	-	-	-	-	12	8 000	2,34	13 200	3,87	15 400	4,51	600	1 080	1 260
	15	-	-	-	-	15	10 000	2,93	16 500	4,84	19 000	5,57	670	1 520	1 530
	18	-	-	-	-	18	12 000	3,52	19 800	5,80	23 400	6,86	920	1 840	2 370
	24	-	-	-	-	24	15 400	4,51	25 400	7,44	26 700	7,83	1 320	2 540	2 810
	5	5	-	-	-	10	11 400	3,34	12 000	3,52	18 840	5,52	660	860	1 580
	5	7	-	-	-	12	11 847	3,47	14 400	4,22	20 851	6,11	730	1 060	1 860
	5	9	-	-	-	14	12 294	3,60	16 800	4,92	22 862	6,70	800	1 260	2 130
2 Блока	7	7	-	-	-	14	12 294	3,60	16 800	4,92	22 862	6,70	800	1 260	2 130
	7	9	-	-	-	16	12 742	3,73	19 200	5,63	24 873	7,29	870	1 470	2 410
	5	12	-	-	-	17	12 965	3,80	20 400	5,98	25 879	7,58	900	1 570	2 550
	9	9	-	-	-	18	13 189	3,87	21 600	6,33	26 884	7,88	930	1 680	2 690
	7	12	-	-	-	19	13 413	3,93	22 800	6,68	27 890	8,17	970	1 800	2 830
	5	15	-	-	-	20	13 636	4,00	24 000	7,03	28 895	8,47	1 000	1 910	2 960
	9	12	-	-	-	21	13 860	4,06	25 200	7,39	29 901	8,76	1 040	2 030	3 100
	7	15	-	-	-	22	14 083	4,13	26 400	7,74	30 906	9,06	1 070	2 150	3 240
	5	18	-	-	-	23	14 307	4,19	27 600	8,09	31 912	9,35	1 110	2 270	3 380
	9	15	-	-	-	24	14 531	4,26	28 800	8,44	32 917	9,65	1 140	2 400	3 520
	12	12	-	-	-	24	14 531	4,26	28 800	8,44	32 917	9,65	1 140	2 400	3 520
	7	18	-	-	-	25	14 754	4,32	30 000	8,79	33 923	9,94	1 170	2 530	3 660
	9	18	-	-	-	27	15 202	4,46	32 400	9,50	35 934	10,53	1 240	2 790	3 940
	12	15	-	-	-	27	15 202	4,46	32 400	9,50	35 934	10,53	1 240	2 790	3 940
	5	24	-	-	-	29	15 649	4,59	34 800	10,20	37 945	11,12	1 310	3 070	4 210
	12	18	-	-	-	30	15 872	4,65	36 000	10,55	38 950	11,42	1 340	3 220	4 350
	15	15	-	-	-	30	15 872	4,65	36 000	10,55	38 950	11,42	1 340	3 220	4 350
	7	24	-	-	-	31	16 096	4,72	37 200	10,90	39 956	11,71	1 380	3 370	4 490
	9	24	-	-	-	33	16 543	4,85	39 600	11,61	41 967	12,30	1 450	3 670	4 770
	15	18	-	-	-	33	16 543	4,85	39 600	11,61	41 967	12,30	1 450	3 670	4 770
	18	18	-	-	-	36	17 214	5,05	42 000	12,31	44 983	13,18	1 550	4 000	5 180
	12	24	-	-	-	36	17 214	5,05	42 000	12,31	44 983	13,18	1 550	4 000	5 180
	15	24	-	-	-	39	17 885	5,24	42 700	12,51	48 000	14,07	1 650	4 100	5 600
	18	24	-	-	-	42	17 885	5,24	42 700	12,51	48 000	14,07	1 650	4 100	5 600
	24	24	-	-	-	48	17 885	5,24	42 700	12,51	48 000	14,07	1 650	4 100	5 600
	5	5	5	-	-	15	15 000	4,40	18 000	5,28	27 600	8,09	790	1 230	2 280
	5	5	7	-	-	17	15 706	4,60	20 400	5,98	29 467	8,64	880	1 420	2 570
	5	5	9	-	-	19	16 412	4,81	22 800	6,68	31 333	9,18	960	1 610	2 840
	5	7	7	-	-	19	16 412	4,81	22 800	6,68	31 333	9,18	960	1 610	2 840
	7	7	7	-	-	21	17 119	5,02	25 200	7,39	33 200	9,73	1 050	1 800	3 110
	5	7	9	-	-	21	17 119	5,02	25 200	7,39	33 200	9,73	1 050	1 800	3 110
	5	5	12	-	-	22	17 472	5,12	26 400	7,74	34 133	10,00	1 090	1 900	3 250
	5	9	9	-	-	23	17 825	5,22	27 600	8,09	35 067	10,28	1 130	2 000	3 380
	7	7	9	-	-	23	17 825	5,22	27 600	8,09	35 067	10,28	1 130	2 000	3 380
	5	7	12	-	-	24	18 178	5,33	28 800	8,44	36 000	10,55	1 180	2 100	3 520
	5	5	15	-	-	25	18 531	5,43	30 000	8,79	36 933	10,82	1 220	2 210	3 650
	7	9	9	-	-	25	18 531	5,43	30 000	8,79	36 933	10,82	1 220	2 210	3 650
	5	9	12	-	-	26	18 884	5,53	31 200	9,14	37 867	11,10	1 260	2 310	3 790
	7	7	12	-	-	26	18 884	5,53	31 200	9,14	37 867	11,10	1 260	2 310	3 790
	5	7	15	-	-	27	19 237	5,64	32 400	9,50	38 800	11,37	1 300	2 420	3 920
	9	9	9	-	-	27	19 237	5,64	32 400	9,50	38 800	11,37	1 300	2 420	3 920
	5	5	18	-	-	28	19 590	5,74	33 600	9,85	39 733	11,65	1 350	2 530	4 060
	7	9	12	-	-	28	19 590	5,74	33 600	9,85	39 733	11,65	1 350	2 530	4 060
	5	9	15	-	-	29	19 943	5,85	34 800	10,20	40 667	11,92	1 390	2 640	4 190
	5	12	12	-	-	29	19 943	5,85	34 800	10,20	40 667	11,92	1 390	2 640	4 190
	7	7	15	-	-	29	19 943	5,85	34 800	10,20	40 667	11,92	1 390	2 640	4 190
	9	7	18	-	-	30	20 296	5,95	36 000	10,55	41 600	12,19	1 430	2 750	4 330
	9	9	12	-	-	30	20 296	5,95	36 000	10,55	41 600	12,19	1 430	2 750	4 330
	7	9	15	-	-	31	20 649	6,05	37 200	10,90	42 533	12,47	1 470	2 870	4 470
	7	12	12	-	-	31	20 649	6,05	37 200	10,90	42 533	12,47	1 470	2 870	4 470
5	9	18	-	-	32	21 002	6,16	38 400	11,25	43 467	12,74	1 520	2 990	4 600	
5	12	15	-	-	32	21 002	6,16	38 400	11,25	43 467	12,74	1 520	2 990	4 600	
7	7	18	-	-	32	21 002	6,16	38 400	11,25	43 467	12,74	1 520	2 990	4 600	
9	9	15	-	-	33	21 356	6,26	39 600	11,61	44 400	13,01	1 560	3 100	4 740	
9	12	12	-	-	33	21 356	6,26	39 600	11,61	44 400	13,01	1 560	3 100	4 740	
5	5	24	-	-	34	21 709	6,36	40 800	11,96	45 333	13,29	1 600	3 220	4 870	
7	9	18	-	-	34	21 709	6,36	40 800	11,96	45 333	13,29	1 600	3 220	4 870	
7	12	15	-	-	34	21 709	6,36	40 800	11,96	45 333	13,29	1 600	3 220	4 870	
5	12	18	-	-	35	22 062	6,47	42 000	12,31	46 267	13,56	1 640	3 340	5 010	
5	15	15	-	-	35	22 062	6,47	42 000	12,31	46 267	13,56	1 640	3 340	5 010	
5	7	24	-	-	36	22 415	6,57	42 000	12,31	47 200	13,83	1 690	3 340	5 140	
9	9	18	-	-	36	22 415	6,57	42 000	12,31	47 200	13,83	1 690	3 340	5 140	
9	12	15	-	-	36	22 415	6,57	42 000	12,31	47 200	13,83	1 690	3 340	5 140	
12	12	12	-	-	36	22 415	6,57	42 000	12,31	47 200	13,83	1 690	3 340	5 140	
7	12	18	-	-	37	22 768	6,67	42 000	12,31	48 133	14,11	1 730	3 340	5 280	
7	15	15	-	-	37	22 768	6,67	42 000	12,31	48 133	14,11	1 730	3 340	5 280	
5	9	24	-	-	38	23 121	6,78	42 000	12,31	49 067	14,38	1 770	3 340	5 410	
5	15	18	-	-	38	23 121	6,78	42 000	12,31	49 067	14,38	1 770	3 340	5 410	
7	7	24	-	-	38	23 121	6,78	42 000	12,31	49 067	14,38	1 770	3 340	5 410	
9	12	18	-	-	39	23 474	6,88	42 700	12,51	50 000	14,65	1 810	3 430	5 550	
9	15	15	-	-	39	23 474	6,88	42 700	12,51	50 000	14,65	1 810	3 430	5 550	
12	12	15	-	-	39	23 474	6,88	42 700	12,51	50 000	14,65	1 810	3 430	5 550	
7	9	24	-	-	40	23 474	6,88	42 700	12,51	50 000	14,65	1 810	3 430	5 550	
7	15	18	-	-	40	23 474	6,88	42 700	12,51	50 000	14,65	1 810	3 430	5 550	
5	12	24	-	-	41	23 474	6,88	42 700	12,51	50 000	14,65	1 810	3 430	5 550	
5	18	18	-	-	41	23 474	6,88	42 700	12,51	50 000	14,65	1 810	3 430	5 550	
9	9	24	-	-	42	23 474	6,88	42 700	12,51	50 000	14,65	1 810	3 430	5 550	
9	15	18	-	-	42	23 474	6,88	42 700	12,51	50 000	14,65	1 810	3 430	5 550	
12	12	18	-	-	42	23 474	6,88	42 700	12,51	50 000	14,65	1 810	3 430	5 550	
12	15	15	-	-	42	23 474	6,88	42 700	12,51	50 000	14,65	1 810	3 430	5 550	
7	12	24	-	-	43	23 474	6,88	42 700	12,51	50 000	14,65	1 810	3 43		



НАГРЕВ

РЕЖИМ РАБОТЫ	КОМБИНАЦИИ ВНУТРЕННИХ БЛОКОВ (кВт/ч)						ОБЩАЯ ПРОИЗВОДИТЕЛЬНОСТЬ						ПОТРЕБЛЯЕМАЯ МОЩНОСТЬ (Вт)		
							МИН.		НОМ.		МАКС.		МИН.	НОМ.	МАКС.
	БЛОК А	БЛОК В	БЛОК С	БЛОК D	БЛОК Е	ВСЕГО	БТЕ/Ч	КВТ	БТЕ/Ч	КВТ	БТЕ/Ч	КВТ			
3 Блока	12	12	24	-	-	48	23 474	6,88	42 700	12,51	50 000	14,65	1 810	3 430	5 550
	12	18	18	-	-	48	23 474	6,88	42 700	12,51	50 000	14,65	1 810	3 430	5 550
	15	15	18	-	-	48	23 474	6,88	42 700	12,51	50 000	14,65	1 810	3 430	5 550
	7	18	24	-	-	49	23 474	6,88	42 700	12,51	50 000	14,65	1 810	3 430	5 550
	9	18	24	-	-	51	23 474	6,88	42 700	12,51	50 000	14,65	1 810	3 430	5 550
	12	15	24	-	-	51	23 474	6,88	42 700	12,51	50 000	14,65	1 810	3 430	5 550
	15	18	18	-	-	51	23 474	6,88	42 700	12,51	50 000	14,65	1 810	3 430	5 550
	5	24	24	-	-	53	23 474	6,88	42 700	12,51	50 000	14,65	1 810	3 430	5 550
	12	18	24	-	-	54	23 474	6,88	42 700	12,51	50 000	14,65	1 810	3 430	5 550
	15	15	24	-	-	54	23 474	6,88	42 700	12,51	50 000	14,65	1 810	3 430	5 550
	18	18	18	-	-	54	23 474	6,88	42 700	12,51	50 000	14,65	1 810	3 430	5 550
	7	24	24	-	-	55	23 474	6,88	42 700	12,51	50 000	14,65	1 810	3 430	5 550
	9	24	24	-	-	57	23 474	6,88	42 700	12,51	50 000	14,65	1 810	3 430	5 550
	15	18	24	-	-	57	23 474	6,88	42 700	12,51	50 000	14,65	1 810	3 430	5 550
	12	24	24	-	-	60	23 474	6,88	42 700	12,51	50 000	14,65	1 810	3 430	5 550
	18	18	24	-	-	60	23 474	6,88	42 700	12,51	50 000	14,65	1 810	3 430	5 550
	15	24	24	-	-	63	23 474	6,88	42 700	12,51	50 000	14,65	1 810	3 430	5 550
	18	24	24	-	-	66	23 474	6,88	42 700	12,51	50 000	14,65	1 810	3 430	5 550
	24	24	24	-	-	72	23 474	6,88	42 700	12,51	50 000	14,65	1 810	3 430	5 550
	5	5	5	5	-	20	16 765	4,91	24 000	7,03	32 267	9,46	1 010	1 610	2 970
	5	5	5	7	-	22	17 472	5,12	26 400	7,74	34 133	10,00	1 090	1 800	3 250
	5	5	5	9	-	24	18 178	5,33	28 800	8,44	36 000	10,55	1 180	1 990	3 520
	5	5	7	7	-	24	18 178	5,33	28 800	8,44	36 000	10,55	1 180	1 990	3 520
	5	5	7	9	-	26	18 884	5,53	31 200	9,14	37 867	11,10	1 260	2 180	3 790
5	5	7	7	-	26	18 884	5,53	31 200	9,14	37 867	11,10	1 260	2 180	3 790	
5	5	5	12	-	27	19 237	5,64	32 400	9,50	38 800	11,37	1 300	2 280	3 920	
5	5	9	9	-	28	19 590	5,74	33 600	9,85	39 733	11,65	1 350	2 380	4 060	
5	5	7	9	-	28	19 590	5,74	33 600	9,85	39 733	11,65	1 350	2 380	4 060	
7	7	7	7	-	28	19 590	5,74	33 600	9,85	39 733	11,65	1 350	2 380	4 060	
5	5	7	12	-	29	19 943	5,85	34 800	10,20	40 667	11,92	1 390	2 490	4 190	
5	5	5	15	-	30	20 296	5,95	36 000	10,55	41 600	12,19	1 430	2 590	4 330	
5	7	9	9	-	30	20 296	5,95	36 000	10,55	41 600	12,19	1 430	2 590	4 330	
7	7	7	9	-	30	20 296	5,95	36 000	10,55	41 600	12,19	1 430	2 590	4 330	
5	5	9	12	-	31	20 649	6,05	37 200	10,90	42 533	12,47	1 470	2 700	4 470	
5	7	7	12	-	31	20 649	6,05	37 200	10,90	42 533	12,47	1 470	2 700	4 470	
5	5	7	15	-	32	21 002	6,16	38 400	11,25	43 467	12,74	1 520	2 810	4 600	
5	9	9	9	-	32	21 002	6,16	38 400	11,25	43 467	12,74	1 520	2 810	4 600	
7	7	9	9	-	32	21 002	6,16	38 400	11,25	43 467	12,74	1 520	2 810	4 600	
5	5	5	18	-	33	21 356	6,26	39 600	11,61	44 400	13,01	1 560	2 930	4 740	
5	7	9	12	-	33	21 356	6,26	39 600	11,61	44 400	13,01	1 560	2 930	4 740	
7	7	7	12	-	33	21 356	6,26	39 600	11,61	44 400	13,01	1 560	2 930	4 740	
5	5	9	15	-	34	21 709	6,36	40 800	11,96	45 333	13,29	1 600	3 020	4 870	
5	5	12	12	-	34	21 709	6,36	40 800	11,96	45 333	13,29	1 600	3 020	4 870	
5	7	7	15	-	34	21 709	6,36	40 800	11,96	45 333	13,29	1 600	3 020	4 870	
7	9	9	9	-	34	21 709	6,36	40 800	11,96	45 333	13,29	1 600	3 020	4 870	
5	5	7	18	-	35	22 062	6,47	42 000	12,31	46 267	13,56	1 640	3 130	5 010	
5	9	9	12	-	35	22 062	6,47	42 000	12,31	46 267	13,56	1 640	3 130	5 010	
7	7	9	12	-	35	22 062	6,47	42 000	12,31	46 267	13,56	1 640	3 130	5 010	
5	7	9	15	-	36	22 415	6,57	42 000	12,31	47 200	13,83	1 690	3 130	5 140	
5	7	12	12	-	36	22 415	6,57	42 000	12,31	47 200	13,83	1 690	3 130	5 140	
7	7	7	15	-	36	22 415	6,57	42 000	12,31	47 200	13,83	1 690	3 130	5 140	
9	9	9	9	-	36	22 415	6,57	42 000	12,31	47 200	13,83	1 690	3 130	5 140	
5	5	9	18	-	37	22 768	6,67	42 000	12,31	48 133	14,11	1 730	3 130	5 280	
5	5	12	15	-	37	22 768	6,67	42 000	12,31	48 133	14,11	1 730	3 130	5 280	
5	7	7	18	-	37	22 768	6,67	42 000	12,31	48 133	14,11	1 730	3 130	5 280	
7	9	9	12	-	37	22 768	6,67	42 000	12,31	48 133	14,11	1 730	3 130	5 280	
5	9	9	15	-	38	23 121	6,78	42 000	12,31	49 067	14,38	1 770	3 130	5 410	
5	9	12	12	-	38	23 121	6,78	42 000	12,31	49 067	14,38	1 770	3 130	5 410	
7	7	9	15	-	38	23 121	6,78	42 000	12,31	49 067	14,38	1 770	3 130	5 410	
7	7	12	12	-	38	23 121	6,78	42 000	12,31	49 067	14,38	1 770	3 130	5 410	
5	5	5	24	-	39	23 474	6,88	42 700	12,51	50 000	14,65	1 810	3 210	5 550	
5	7	9	18	-	39	23 474	6,88	42 700	12,51	50 000	14,65	1 810	3 210	5 550	
5	7	12	15	-	39	23 474	6,88	42 700	12,51	50 000	14,65	1 810	3 210	5 550	
7	7	7	18	-	39	23 474	6,88	42 700	12,51	50 000	14,65	1 810	3 210	5 550	
9	9	9	12	-	39	23 474	6,88	42 700	12,51	50 000	14,65	1 810	3 210	5 550	
5	5	12	18	-	40	23 474	6,88	42 700	12,51	50 000	14,65	1 810	3 210	5 550	
5	5	15	15	-	40	23 474	6,88	42 700	12,51	50 000	14,65	1 810	3 210	5 550	
7	9	9	15	-	40	23 474	6,88	42 700	12,51	50 000	14,65	1 810	3 210	5 550	
7	9	12	12	-	40	23 474	6,88	42 700	12,51	50 000	14,65	1 810	3 210	5 550	
5	5	7	24	-	41	23 474	6,88	42 700	12,51	50 000	14,65	1 810	3 210	5 550	
5	9	9	18	-	41	23 474	6,88	42 700	12,51	50 000	14,65	1 810	3 210	5 550	
5	9	12	15	-	41	23 474	6,88	42 700	12,51	50 000	14,65	1 810	3 210	5 550	
5	12	12	12	-	41	23 474	6,88	42 700	12,51	50 000	14,65	1 810	3 210	5 550	
7	7	9	18	-	41	23 474	6,88	42 700	12,51	50 000	14,65	1 810	3 210	5 550	
5	7	12	15	-	41	23 474	6,88	42 700	12,51	50 000	14,65	1 810	3 210	5 550	
9	9	12	18	-	42	23 474	6,88	42 700	12,51	50 000	14,65	1 810	3 210	5 550	
5	7	15	15	-	42	23 474	6,88	42 700	12,51	50 000	14,65	1 810	3 210	5 550	
9	9	9	15	-	42	23 474	6,88	42 700	12,51	50 000	14,65	1 810	3 210	5 550	
5	5	9	24	-	43	23 474	6,88	42 700	12,51	50 000	14,65	1 810	3 210	5 550	
5	5	15	18	-	43	23 474	6,88	42 700	12,51	50 000	14,65	1 810	3 210	5 550	
5	7	7	24	-	43	23 474	6,88	42 700	12,51	50 000	14,65	1 810	3 210	5 550	
7	9	9	18	-	43	23 474	6,88	42 700	12,51	50 000	14,65	1 810	3 210	5 550	
7	9	12	15	-	43	23 474	6,88	42 700	12,51	50 000	14,65	1 810	3 210	5 550	
7	12	12	12	-	43	23 474	6,88	42 700	12,51	50 000	14,65	1 810	3 210	5 550	
5	9	12	18	-	44	23 474	6,88	42 700	12,51	50 000	14,65	1 810	3 210	5 550	
5	9	15	15	-	44	23 474	6,88	42 700	12,51	50 000	14,65	1 810	3 210	5 550	
5	12	12	15	-	44	23 474	6,88	42 700	12,51	50 000	14,65	1 810	3 210	5 550	
7	7	12	18	-	44	23 474	6,88	42 700	12,51	50 000	14,65	1 810	3 210	5 550	
7	7	15	15	-	44	23 474	6,88	42 700	12,51	50 000	14				



НАГРЕВ

РЕЖИМ РАБОТЫ	КОМБИНАЦИИ ВНУТРЕННИХ БЛОКОВ (кВт/ч)						ОБЩАЯ ПРОИЗВОДИТЕЛЬНОСТЬ						ПОТРЕБЛЯЕМАЯ МОЩНОСТЬ (Вт)		
							МИН.		НОМ.		МАКС.		МИН.	НОМ.	МАКС.
	БЛОК А	БЛОК В	БЛОК С	БЛОК D	БЛОК Е	ВСЕГО	БТЕ/Ч	КВТ	БТЕ/Ч	КВТ	БТЕ/Ч	КВТ			
4 Блока	5	15	24	24	-	68	23 474	6,88	42 700	12,51	50 000	14,65	1 810	3 210	5 550
	9	12	24	24	-	69	23 474	6,88	42 700	12,51	50 000	14,65	1 810	3 210	5 550
	9	18	18	24	-	69	23 474	6,88	42 700	12,51	50 000	14,65	1 810	3 210	5 550
	12	15	18	24	-	69	23 474	6,88	42 700	12,51	50 000	14,65	1 810	3 210	5 550
	15	15	15	24	-	69	23 474	6,88	42 700	12,51	50 000	14,65	1 810	3 210	5 550
	15	18	18	18	-	69	23 474	6,88	42 700	12,51	50 000	14,65	1 810	3 210	5 550
	7	15	24	24	-	70	23 474	6,88	42 700	12,51	50 000	14,65	1 810	3 210	5 550
	5	18	24	24	-	71	23 474	6,88	42 700	12,51	50 000	14,65	1 810	3 210	5 550
	9	15	24	24	-	72	23 474	6,88	42 700	12,51	50 000	14,65	1 810	3 210	5 550
	12	12	24	24	-	72	23 474	6,88	42 700	12,51	50 000	14,65	1 810	3 210	5 550
	12	18	18	24	-	72	23 474	6,88	42 700	12,51	50 000	14,65	1 810	3 210	5 550
	15	15	18	24	-	72	23 474	6,88	42 700	12,51	50 000	14,65	1 810	3 210	5 550
	18	18	18	18	-	72	23 474	6,88	42 700	12,51	50 000	14,65	1 810	3 210	5 550
	5	5	5	5	5	25	23 474	6,88	30 000	8,79	39 240	11,50	1 500	1 950	3 060
	5	5	5	5	7	27	24 592	7,21	32 400	9,50	41 420	12,14	1 580	2 160	3 510
	5	5	5	5	9	29	25 709	7,54	34 800	10,20	43 600	12,78	1 660	2 360	3 820
5	5	5	5	7	29	25 709	7,54	34 800	10,20	43 600	12,78	1 660	2 360	3 820	
5	5	5	5	7	31	26 827	7,86	37 200	10,90	45 780	13,42	1 740	2 570	4 120	
5	5	5	7	7	31	26 827	7,86	37 200	10,90	45 780	13,42	1 740	2 570	4 120	
5	5	5	5	12	32	27 386	8,03	38 400	11,25	46 870	13,74	1 790	2 670	4 280	
5	5	5	5	9	33	27 945	8,19	39 600	11,61	47 960	14,06	1 830	2 770	4 430	
5	5	5	7	7	33	27 945	8,19	39 600	11,61	47 960	14,06	1 830	2 770	4 430	
5	5	7	7	7	33	27 945	8,19	39 600	11,61	47 960	14,06	1 830	2 770	4 430	
5	5	5	5	7	34	28 504	8,35	40 800	11,96	49 050	14,38	1 870	2 870	4 580	
5	5	5	5	15	35	29 063	8,52	42 000	12,31	50 140	14,70	1 910	2 980	4 740	
5	5	5	7	9	35	29 063	8,52	42 000	12,31	50 140	14,70	1 910	2 980	4 740	
5	5	7	7	7	35	29 063	8,52	42 000	12,31	50 140	14,70	1 910	2 980	4 740	
5	5	5	5	9	36	29 621	8,68	42 000	12,31	51 230	15,01	1 950	2 980	4 890	
5	5	5	7	12	36	29 621	8,68	42 000	12,31	51 230	15,01	1 950	2 980	4 890	
5	5	5	7	15	37	30 180	8,85	42 000	12,31	52 320	15,33	1 990	2 980	5 040	
5	5	5	9	9	37	30 180	8,85	42 000	12,31	52 320	15,33	1 990	2 980	5 040	
5	5	7	7	9	37	30 180	8,85	42 000	12,31	52 320	15,33	1 990	2 980	5 040	
5	5	5	5	18	38	30 739	9,01	42 000	12,31	53 410	15,65	2 030	2 980	5 200	
5	5	5	7	12	38	30 739	9,01	42 000	12,31	53 410	15,65	2 030	2 980	5 200	
5	5	7	7	12	38	30 739	9,01	42 000	12,31	53 410	15,65	2 030	2 980	5 200	
5	5	5	5	9	39	31 298	9,17	42 700	12,51	54 500	15,97	2 070	3 080	5 350	
5	5	5	12	12	39	31 298	9,17	42 700	12,51	54 500	15,97	2 070	3 080	5 350	
5	5	5	7	15	39	31 298	9,17	42 700	12,51	54 500	15,97	2 070	3 080	5 350	
5	5	7	9	9	39	31 298	9,17	42 700	12,51	54 500	15,97	2 070	3 080	5 350	
5	5	7	7	9	39	31 298	9,17	42 700	12,51	54 500	15,97	2 070	3 080	5 350	
5	5	5	5	7	40	31 298	9,17	42 700	12,51	54 500	15,97	2 070	3 080	5 350	
5	5	5	9	12	40	31 298	9,17	42 700	12,51	54 500	15,97	2 070	3 080	5 350	
5	5	7	7	12	40	31 298	9,17	42 700	12,51	54 500	15,97	2 070	3 080	5 350	
5	5	5	7	15	41	31 298	9,17	42 700	12,51	54 500	15,97	2 070	3 080	5 350	
5	5	7	7	12	41	31 298	9,17	42 700	12,51	54 500	15,97	2 070	3 080	5 350	
5	5	9	9	9	41	31 298	9,17	42 700	12,51	54 500	15,97	2 070	3 080	5 350	
7	7	7	7	9	41	31 298	9,17	42 700	12,51	54 500	15,97	2 070	3 080	5 350	
5	5	5	5	18	42	31 298	9,17	42 700	12,51	54 500	15,97	2 070	3 080	5 350	
5	5	5	12	15	42	31 298	9,17	42 700	12,51	54 500	15,97	2 070	3 080	5 350	
5	5	7	7	18	42	31 298	9,17	42 700	12,51	54 500	15,97	2 070	3 080	5 350	
5	5	9	9	12	42	31 298	9,17	42 700	12,51	54 500	15,97	2 070	3 080	5 350	
7	7	7	7	12	42	31 298	9,17	42 700	12,51	54 500	15,97	2 070	3 080	5 350	
5	5	5	9	12	43	31 298	9,17	42 700	12,51	54 500	15,97	2 070	3 080	5 350	
5	5	5	9	12	43	31 298	9,17	42 700	12,51	54 500	15,97	2 070	3 080	5 350	
5	5	5	9	12	43	31 298	9,17	42 700	12,51	54 500	15,97	2 070	3 080	5 350	
5	5	5	9	12	43	31 298	9,17	42 700	12,51	54 500	15,97	2 070	3 080	5 350	
5	5	5	9	15	43	31 298	9,17	42 700	12,51	54 500	15,97	2 070	3 080	5 350	
5	5	7	7	15	43	31 298	9,17	42 700	12,51	54 500	15,97	2 070	3 080	5 350	
5	5	7	12	12	43	31 298	9,17	42 700	12,51	54 500	15,97	2 070	3 080	5 350	
5	5	7	7	15	43	31 298	9,17	42 700	12,51	54 500	15,97	2 070	3 080	5 350	
7	7	9	9	9	43	31 298	9,17	42 700	12,51	54 500	15,97	2 070	3 080	5 350	
5	5	5	5	24	44	31 298	9,17	42 700	12,51	54 500	15,97	2 070	3 080	5 350	
5	5	7	9	18	44	31 298	9,17	42 700	12,51	54 500	15,97	2 070	3 080	5 350	
5	5	7	12	15	44	31 298	9,17	42 700	12,51	54 500	15,97	2 070	3 080	5 350	
5	5	7	7	18	44	31 298	9,17	42 700	12,51	54 500	15,97	2 070	3 080	5 350	
5	5	9	9	12	44	31 298	9,17	42 700	12,51	54 500	15,97	2 070	3 080	5 350	
7	7	9	9	12	44	31 298	9,17	42 700	12,51	54 500	15,97	2 070	3 080	5 350	
5	5	5	12	18	45	31 298	9,17	42 700	12,51	54 500	15,97	2 070	3 080	5 350	
5	5	5	15	15	45	31 298	9,17	42 700	12,51	54 500	15,97	2 070	3 080	5 350	
5	5	7	9	15	45	31 298	9,17	42 700	12,51	54 500	15,97	2 070	3 080	5 350	
5	5	7	9	12	45	31 298	9,17	42 700	12,51	54 500	15,97	2 070	3 080	5 350	
7	7	7	9	15	45	31 298	9,17	42 700	12,51	54 500	15,97	2 070	3 080	5 350	
7	7	7	12	12	45	31 298	9,17	42 700	12,51	54 500	15,97	2 070	3 080	5 350	
9	9	9	9	9	45	31 298	9,17	42 700	12,51	54 500	15,97	2 070	3 080	5 350	
5	5	5	9	12	46	31 298	9,17	42 700	12,51	54 500	15,97	2 070	3 080	5 350	
5	5	5	9	12	46	31 298	9,17	42 700	12,51	54 500	15,97	2 070	3 080	5 350	
5	5	5	5	24	46	31 298	9,17	42 700	12,51	54 500	15,97	2 070	3 080	5 350	
5	5	5	9	18	46	31 298	9,17	42 700	12,51	54 500	15,97	2 070	3 080	5 350	
5	5	12	12	12	46	31 298	9,17	42 700	12,51	54 500	15,97	2 070	3 080	5 350	
5	5	7	7	18	46	31 298	9,17	42 700	12,51	54 500	15,97	2 070	3 080	5 350	
5	5	7	12	15	46	31 298	9,17	42 700	12,51	54 500	15,97	2 070	3 080	5 350	
7	7	7	7	18	46	31 298	9,17	42 700	12,51	54 500	15,97	2 070	3 080	5 350	
7	9	9	9	12	46	31 298	9,17	42 700	12,51	54 500	15,97	2 070	3 080	5 350	
5	5	5	7	18	47	31 298	9,17	42 700	12,51	54 500	15,97	2 070	3 080	5 350	
5	5	5	7	15	47	31 298	9,17	42 700	12,51	54 500	15,97	2 070	3 080	5 350	
5	5	9	9	15	47	31 298	9,17	42 700	12,51	54 500	15,97	2 070	3 080	5 350	
5	5	9	9												



НАГРЕВ

РЕЖИМ РАБОТЫ	КОМБИНАЦИИ ВНУТРЕННИХ БЛОКОВ (кВт/ч)						ОБЩАЯ ПРОИЗВОДИТЕЛЬНОСТЬ						ПОТРЕБЛЯЕМАЯ МОЩНОСТЬ (Вт)		
							МИН.		НОМ.		МАКС.		МИН.	НОМ.	МАКС.
	БЛОК А	БЛОК В	БЛОК С	БЛОК D	БЛОК Е	ВСЕГО	БТЕ/Ч	КВТ	БТЕ/Ч	КВТ	БТЕ/Ч	КВТ			
5 Блоков	5	9	9	18	18	59	31 298	9,17	42 700	12,51	54 500	15,97	2 070	3 080	5 350
	5	9	12	15	18	59	31 298	9,17	42 700	12,51	54 500	15,97	2 070	3 080	5 350
	5	9	15	15	15	59	31 298	9,17	42 700	12,51	54 500	15,97	2 070	3 080	5 350
	5	12	12	12	18	59	31 298	9,17	42 700	12,51	54 500	15,97	2 070	3 080	5 350
	5	12	12	15	15	59	31 298	9,17	42 700	12,51	54 500	15,97	2 070	3 080	5 350
	7	7	9	12	24	59	31 298	9,17	42 700	12,51	54 500	15,97	2 070	3 080	5 350
	7	7	9	18	18	59	31 298	9,17	42 700	12,51	54 500	15,97	2 070	3 080	5 350
	7	7	15	15	15	59	31 298	9,17	42 700	12,51	54 500	15,97	2 070	3 080	5 350
	5	7	9	15	24	60	31 298	9,17	42 700	12,51	54 500	15,97	2 070	3 080	5 350
	5	7	12	12	24	60	31 298	9,17	42 700	12,51	54 500	15,97	2 070	3 080	5 350
	5	7	12	18	18	60	31 298	9,17	42 700	12,51	54 500	15,97	2 070	3 080	5 350
	5	7	15	15	18	60	31 298	9,17	42 700	12,51	54 500	15,97	2 070	3 080	5 350
	7	7	7	15	24	60	31 298	9,17	42 700	12,51	54 500	15,97	2 070	3 080	5 350
	9	9	9	9	24	60	31 298	9,17	42 700	12,51	54 500	15,97	2 070	3 080	5 350
	9	9	9	15	18	60	31 298	9,17	42 700	12,51	54 500	15,97	2 070	3 080	5 350
	9	9	12	12	18	60	31 298	9,17	42 700	12,51	54 500	15,97	2 070	3 080	5 350
	9	12	12	12	15	60	31 298	9,17	42 700	12,51	54 500	15,97	2 070	3 080	5 350
	12	12	12	12	12	60	31 298	9,17	42 700	12,51	54 500	15,97	2 070	3 080	5 350
	5	5	9	18	24	61	31 298	9,17	42 700	12,51	54 500	15,97	2 070	3 080	5 350
	5	5	12	15	24	61	31 298	9,17	42 700	12,51	54 500	15,97	2 070	3 080	5 350
	5	5	15	18	18	61	31 298	9,17	42 700	12,51	54 500	15,97	2 070	3 080	5 350
	5	7	7	18	24	61	31 298	9,17	42 700	12,51	54 500	15,97	2 070	3 080	5 350
	7	9	9	12	24	61	31 298	9,17	42 700	12,51	54 500	15,97	2 070	3 080	5 350
	7	9	9	18	18	61	31 298	9,17	42 700	12,51	54 500	15,97	2 070	3 080	5 350
	7	9	12	15	18	61	31 298	9,17	42 700	12,51	54 500	15,97	2 070	3 080	5 350
	7	9	15	15	15	61	31 298	9,17	42 700	12,51	54 500	15,97	2 070	3 080	5 350
	7	12	12	12	18	61	31 298	9,17	42 700	12,51	54 500	15,97	2 070	3 080	5 350
	7	12	12	15	15	61	31 298	9,17	42 700	12,51	54 500	15,97	2 070	3 080	5 350
	5	9	9	15	24	62	31 298	9,17	42 700	12,51	54 500	15,97	2 070	3 080	5 350
	5	9	12	12	24	62	31 298	9,17	42 700	12,51	54 500	15,97	2 070	3 080	5 350
	5	9	12	18	18	62	31 298	9,17	42 700	12,51	54 500	15,97	2 070	3 080	5 350
	5	9	15	15	18	62	31 298	9,17	42 700	12,51	54 500	15,97	2 070	3 080	5 350
	5	12	12	15	18	62	31 298	9,17	42 700	12,51	54 500	15,97	2 070	3 080	5 350
	5	12	15	15	15	62	31 298	9,17	42 700	12,51	54 500	15,97	2 070	3 080	5 350
	7	7	9	15	24	62	31 298	9,17	42 700	12,51	54 500	15,97	2 070	3 080	5 350
	7	7	12	12	24	62	31 298	9,17	42 700	12,51	54 500	15,97	2 070	3 080	5 350
	7	7	15	15	18	62	31 298	9,17	42 700	12,51	54 500	15,97	2 070	3 080	5 350
	5	5	5	24	24	63	31 298	9,17	42 700	12,51	54 500	15,97	2 070	3 080	5 350
	5	7	9	18	24	63	31 298	9,17	42 700	12,51	54 500	15,97	2 070	3 080	5 350
	5	7	12	15	24	63	31 298	9,17	42 700	12,51	54 500	15,97	2 070	3 080	5 350
	5	7	15	18	18	63	31 298	9,17	42 700	12,51	54 500	15,97	2 070	3 080	5 350
	7	7	7	18	24	63	31 298	9,17	42 700	12,51	54 500	15,97	2 070	3 080	5 350
	9	9	9	12	24	63	31 298	9,17	42 700	12,51	54 500	15,97	2 070	3 080	5 350
	9	9	9	18	18	63	31 298	9,17	42 700	12,51	54 500	15,97	2 070	3 080	5 350
	9	9	15	15	15	63	31 298	9,17	42 700	12,51	54 500	15,97	2 070	3 080	5 350
	9	12	12	12	18	63	31 298	9,17	42 700	12,51	54 500	15,97	2 070	3 080	5 350
	9	12	12	15	15	63	31 298	9,17	42 700	12,51	54 500	15,97	2 070	3 080	5 350
	12	12	12	12	15	63	31 298	9,17	42 700	12,51	54 500	15,97	2 070	3 080	5 350
	5	5	12	18	24	64	31 298	9,17	42 700	12,51	54 500	15,97	2 070	3 080	5 350
	5	5	15	15	24	64	31 298	9,17	42 700	12,51	54 500	15,97	2 070	3 080	5 350
5	5	18	18	18	64	31 298	9,17	42 700	12,51	54 500	15,97	2 070	3 080	5 350	
7	9	9	15	24	64	31 298	9,17	42 700	12,51	54 500	15,97	2 070	3 080	5 350	
7	9	12	12	24	64	31 298	9,17	42 700	12,51	54 500	15,97	2 070	3 080	5 350	
7	9	12	18	18	64	31 298	9,17	42 700	12,51	54 500	15,97	2 070	3 080	5 350	
7	9	15	15	18	64	31 298	9,17	42 700	12,51	54 500	15,97	2 070	3 080	5 350	
7	12	12	15	18	64	31 298	9,17	42 700	12,51	54 500	15,97	2 070	3 080	5 350	
7	12	15	15	15	64	31 298	9,17	42 700	12,51	54 500	15,97	2 070	3 080	5 350	
5	5	7	24	24	65	31 298	9,17	42 700	12,51	54 500	15,97	2 070	3 080	5 350	
5	9	9	18	24	65	31 298	9,17	42 700	12,51	54 500	15,97	2 070	3 080	5 350	
5	9	12	15	24	65	31 298	9,17	42 700	12,51	54 500	15,97	2 070	3 080	5 350	
5	9	15	18	18	65	31 298	9,17	42 700	12,51	54 500	15,97	2 070	3 080	5 350	
5	12	12	12	24	65	31 298	9,17	42 700	12,51	54 500	15,97	2 070	3 080	5 350	
5	12	12	18	18	65	31 298	9,17	42 700	12,51	54 500	15,97	2 070	3 080	5 350	
5	12	15	15	18	65	31 298	9,17	42 700	12,51	54 500	15,97	2 070	3 080	5 350	
5	15	15	15	15	65	31 298	9,17	42 700	12,51	54 500	15,97	2 070	3 080	5 350	
7	7	9	18	24	65	31 298	9,17	42 700	12,51	54 500	15,97	2 070	3 080	5 350	
7	7	15	18	18	65	31 298	9,17	42 700	12,51	54 500	15,97	2 070	3 080	5 350	
5	7	12	18	24	66	31 298	9,17	42 700	12,51	54 500	15,97	2 070	3 080	5 350	
5	7	15	15	24	66	31 298	9,17	42 700	12,51	54 500	15,97	2 070	3 080	5 350	
5	7	18	18	18	66	31 298	9,17	42 700	12,51	54 500	15,97	2 070	3 080	5 350	
9	9	9	15	24	66	31 298	9,17	42 700	12,51	54 500	15,97	2 070	3 080	5 350	
9	9	12	12	24	66	31 298	9,17	42 700	12,51	54 500	15,97	2 070	3 080	5 350	
9	9	15	15	18	66	31 298	9,17	42 700	12,51	54 500	15,97	2 070	3 080	5 350	
9	12	12	15	18	66	31 298	9,17	42 700	12,51	54 500	15,97	2 070	3 080	5 350	
9	12	15	15	15	66	31 298	9,17	42 700	12,51	54 500	15,97	2 070	3 080	5 350	
12	12	12	12	18	66	31 298	9,17	42 700	12,51	54 500	15,97	2 070	3 080	5 350	
12	12	12	15	15	66	31 298	9,17	42 700	12,51	54 500	15,97	2 070	3 080	5 350	
5	5	9	24	24	67	31 298	9,17	42 700	12,51	54 500	15,97	2 070	3 080	5 350	
5	5	15	18	24	67	31 298	9,17	42 700	12,51	54 500	15,97	2 070	3 080	5 350	
5	7	7	24	24	67	31 298	9,17	42 700	12,51	54 500	15,97	2 070	3 080	5 350	
7	9	9	18	24	67	31 298	9,17	42 700	12,51	54 500	15,97	2 070	3 080	5 350	
7	9	12	15	24	67	31 298	9,17	42 700	12,51	54 500	15,97	2 070	3 080	5 350	
7	9	15	18	18	67	31 298	9,17	42 700	12,51	54 500	15,97	2 070	3 080	5 350	
7	12	12	12	24	67	31 298	9,17	42 700	12,51	54 500	15,97	2 070	3 080	5 350	
7	12	12	18	18	67	31 298	9,17	42 700	12,51	54 500	15,97	2 070	3 080	5 350	
7	12	15	15	18	67	31 298	9,17	42 700	12,51	54 500	15,97	2 070	3 080	5 350	
7	15	15	15	15	67	31 298	9,17	42 700	12,51	54 500	15,97	2 070			

НАГРЕВ

РЕЖИМ РАБОТЫ	КОМБИНАЦИИ ВНУТРЕННИХ БЛОКОВ (КБТЕ/Ч)						ОБЩАЯ ПРОИЗВОДИТЕЛЬНОСТЬ						ПОТРЕБЛЯЕМАЯ МОЩНОСТЬ (Вт)		
							МИН.		НОМ.		МАКС.		МИН.	НОМ.	МАКС.
	БЛОК А	БЛОК В	БЛОК С	БЛОК D	БЛОК E	ВСЕГО	БТЕ/Ч	КВт	БТЕ/Ч	КВт	БТЕ/Ч	КВт			
5 Блоков	9	9	15	18	18	69	31 298	9,17	42 700	12,51	54 500	15,97	2 070	3 080	5 350
	9	12	12	12	24	69	31 298	9,17	42 700	12,51	54 500	15,97	2 070	3 080	5 350
	9	12	12	18	18	69	31 298	9,17	42 700	12,51	54 500	15,97	2 070	3 080	5 350
	9	12	15	15	18	69	31 298	9,17	42 700	12,51	54 500	15,97	2 070	3 080	5 350
	9	15	15	15	15	69	31 298	9,17	42 700	12,51	54 500	15,97	2 070	3 080	5 350
	12	12	12	15	18	69	31 298	9,17	42 700	12,51	54 500	15,97	2 070	3 080	5 350
	12	12	15	15	15	69	31 298	9,17	42 700	12,51	54 500	15,97	2 070	3 080	5 350
	5	5	12	24	24	70	31 298	9,17	42 700	12,51	54 500	15,97	2 070	3 080	5 350
	5	5	18	18	24	70	31 298	9,17	42 700	12,51	54 500	15,97	2 070	3 080	5 350
	7	9	12	18	24	70	31 298	9,17	42 700	12,51	54 500	15,97	2 070	3 080	5 350
	7	9	15	15	24	70	31 298	9,17	42 700	12,51	54 500	15,97	2 070	3 080	5 350
	7	9	18	18	18	70	31 298	9,17	42 700	12,51	54 500	15,97	2 070	3 080	5 350
	7	12	12	15	24	70	31 298	9,17	42 700	12,51	54 500	15,97	2 070	3 080	5 350
	7	12	15	18	18	70	31 298	9,17	42 700	12,51	54 500	15,97	2 070	3 080	5 350
	7	15	15	15	18	70	31 298	9,17	42 700	12,51	54 500	15,97	2 070	3 080	5 350
	5	9	9	24	24	71	31 298	9,17	42 700	12,51	54 500	15,97	2 070	3 080	5 350
	5	9	15	18	24	71	31 298	9,17	42 700	12,51	54 500	15,97	2 070	3 080	5 350
	5	12	12	18	24	71	31 298	9,17	42 700	12,51	54 500	15,97	2 070	3 080	5 350
	5	12	15	15	24	71	31 298	9,17	42 700	12,51	54 500	15,97	2 070	3 080	5 350
	5	12	18	18	18	71	31 298	9,17	42 700	12,51	54 500	15,97	2 070	3 080	5 350
	5	15	15	18	18	71	31 298	9,17	42 700	12,51	54 500	15,97	2 070	3 080	5 350
	7	7	9	24	24	71	31 298	9,17	42 700	12,51	54 500	15,97	2 070	3 080	5 350
	7	7	15	18	24	71	31 298	9,17	42 700	12,51	54 500	15,97	2 070	3 080	5 350
	5	7	12	24	24	72	31 298	9,17	42 700	12,51	54 500	15,97	2 070	3 080	5 350
	5	7	18	18	24	72	31 298	9,17	42 700	12,51	54 500	15,97	2 070	3 080	5 350
	9	9	15	15	24	72	31 298	9,17	42 700	12,51	54 500	15,97	2 070	3 080	5 350
	9	9	18	18	18	72	31 298	9,17	42 700	12,51	54 500	15,97	2 070	3 080	5 350
	9	12	12	15	24	72	31 298	9,17	42 700	12,51	54 500	15,97	2 070	3 080	5 350
	9	12	15	18	18	72	31 298	9,17	42 700	12,51	54 500	15,97	2 070	3 080	5 350
	9	15	15	15	18	72	31 298	9,17	42 700	12,51	54 500	15,97	2 070	3 080	5 350
	12	12	12	18	18	72	31 298	9,17	42 700	12,51	54 500	15,97	2 070	3 080	5 350
	12	12	12	12	24	72	31 298	9,17	42 700	12,51	54 500	15,97	2 070	3 080	5 350
	12	12	15	15	18	72	31 298	9,17	42 700	12,51	54 500	15,97	2 070	3 080	5 350
	12	15	15	15	15	72	31 298	9,17	42 700	12,51	54 500	15,97	2 070	3 080	5 350

Примечания:

1. Производительность охлаждения указана для следующих условий: температура в помещении 27 °Сст / 19 °С ВТ температура наружного воздуха 35 °С СТ / 24 °С ВТ.
2. Производительность нагрева указана для следующих условий: температура в помещении 20 °С СТ / 15 °С ВТ; температура наружного воздуха 7 °С СТ / 6 °С ВТ.
3. Общая производительность подключенных внутренних блоков не должна превышать 72 кВт/ч.
4. К наружному блоку должно быть подключено минимум два внутренних блока.

ОХЛАЖДЕНИЕ

РЕЖИМ РАБОТЫ	КОМБИНАЦИИ ВНУТРЕННИХ БЛОКОВ (кБТЕ/ч)					ОБЩАЯ ПРОИЗВОДИТЕЛЬНОСТЬ						ПОТРЕБЛЯЕМАЯ МОЩНОСТЬ (Вт)		
						МИН.		НОМ.		МАКС.				
	БЛОК А	БЛОК В	БЛОК С	БЛОК D	ВСЕГО	БТЕ/ч	кВт	БТЕ/ч	кВт	БТЕ/ч	кВт	МИН.	НОМ.	МАКС.
1 Блок	5				5	3,000	0.88	5,000	1.47	5,750	1.69	226	381	477
	7				7	4,200	1.23	7,000	2.05	8,050	2.36	303	540	683
	9				9	5,400	1.58	9,000	2.64	10,350	3.03	408	676	864
	12				12	7,200	2.11	12,000	3.52	13,800	4.04	540	926	1,176
2 Блока	5	5			10	6,000	1.76	10,000	2.93	11,500	3.37	414	682	889
	5	7			12	7,200	2.11	12,000	3.52	13,800	4.04	486	833	1,106
	5	9			14	8,400	2.46	14,000	4.10	16,100	4.72	583	988	1,376
	7	7			14	8,400	2.46	14,000	4.10	16,100	4.72	583	988	1,376
	7	9			16	8,400	2.46	14,000	4.10	16,100	4.72	583	988	1,376
	5	12			17	8,400	2.46	14,000	4.10	16,100	4.72	583	988	1,376
	9	9			18	8,400	2.46	14,000	4.10	16,100	4.72	583	988	1,376
	7	12			19	8,400	2.46	14,000	4.10	16,100	4.72	583	988	1,376
	9	12			21	8,400	2.46	14,000	4.10	16,100	4.72	583	988	1,376

Примечания:

1. Производительность охлаждения указана для следующих условий: температура в помещении 27 °С СТ / 19 °С ВТ; температура наружного воздуха 35 °С СТ.
2. Производительность нагрева указана для следующих условий: температура в помещении 20 °С СТ; температура наружного воздуха 7 °С СТ / 6 °С СТ.
3. Общая производительность подключенных внутренних блоков не должна превышать 21 кБТЕ/ч.
4. К наружному блоку должно быть подключено минимум два внутренних блока.

НАГРЕВ

РЕЖИМ РАБОТЫ	КОМБИНАЦИИ ВНУТРЕННИХ БЛОКОВ (кБТЕ/ч)					ОБЩАЯ ПРОИЗВОДИТЕЛЬНОСТЬ						ПОТРЕБЛЯЕМАЯ МОЩНОСТЬ (Вт)		
						МИН.		НОМ.		МАКС.				
	БЛОК А	БЛОК В	БЛОК С	БЛОК D	ВСЕГО	БТЕ/ч	кВт	БТЕ/ч	кВт	БТЕ/ч	кВт	МИН.	НОМ.	МАКС.
1 Блок	5				5	3,300	0.97	5,500	1.61	6,050	1.77	235	380	472
	7				7	5,040	1.48	8,400	2.46	9,240	2.71	355	604	721
	9				9	6,480	1.90	10,800	3.17	11,880	3.48	454	784	949
	12				12	7,920	2.32	13,200	3.87	14,520	4.26	554	969	1,185
2 Блока	5	5			10	6,600	1.93	11,000	3.22	12,100	3.55	408	706	854
	5	7			12	7,920	2.32	13,200	3.87	14,520	4.26	498	872	1,066
	5	9			14	9,600	2.81	16,000	4.69	18,400	5.39	613	1,066	1,433
	7	7			14	9,600	2.81	16,000	4.69	18,400	5.39	613	1,066	1,433
	7	9			16	9,600	2.81	16,000	4.69	18,400	5.39	613	1,066	1,433
	5	12			17	9,600	2.81	16,000	4.69	18,400	5.39	613	1,066	1,433
	9	9			18	9,600	2.81	16,000	4.69	18,400	5.39	613	1,066	1,433
	7	12			19	9,600	2.81	16,000	4.69	18,400	5.39	613	1,066	1,433
	9	12			21	9,600	2.81	16,000	4.69	18,400	5.39	613	1,066	1,433

Примечания:

1. Производительность охлаждения указана для следующих условий: температура в помещении 27 °С СТ / 19 °С ВТ; температура наружного воздуха 35 °С СТ.
2. Производительность нагрева указана для следующих условий: температура в помещении 20 °С СТ; температура наружного воздуха 7 °С СТ / 6 °С СТ.
3. Общая производительность подключенных внутренних блоков не должна превышать 21 кБТЕ/ч.
4. К наружному блоку должно быть подключено минимум два внутренних блока.

ОХЛАЖДЕНИЕ

РЕЖИМ РАБОТЫ	КОМБИНАЦИИ ВНУТРЕННИХ БЛОКОВ (КБТЕ/Ч)					ОБЩАЯ ПРОИЗВОДИТЕЛЬНОСТЬ						ПОТРЕБЛЯЕМАЯ МОЩНОСТЬ (Вт)		
						МИН.		НОМ.		МАКС.				
	БЛОК А	БЛОК В	БЛОК С	БЛОК D	ВСЕГО	БТЕ/Ч	КВТ	БТЕ/Ч	КВТ	БТЕ/Ч	КВТ	МИН.	НОМ.	МАКС.
1 Блок	5				5	3,000	0.88	5,000	1.47	5,750	1.69	226	381	477
	7				7	4,200	1.23	7,000	2.05	8,050	2.36	303	540	683
	9				9	5,400	1.58	9,000	2.64	10,350	3.03	408	676	864
	12				12	7,200	2.11	12,000	3.52	13,800	4.04	540	926	1,176
	15				15	8,520	2.50	14,200	4.16	16,330	4.79	648	1,196	1,588
2 Блока	5	5			10	6,000	1.76	10,000	2.93	11,500	3.37	414	682	889
	5	7			12	7,200	2.11	12,000	3.52	13,800	4.04	486	833	1,058
	5	9			14	8,400	2.46	14,000	4.10	16,100	4.72	583	988	1,376
	7	7			14	8,400	2.46	14,000	4.10	16,100	4.72	583	988	1,376
	7	9			16	9,600	2.81	16,000	4.69	18,400	5.39	657	1,251	1,699
	5	12			17	9,600	2.81	16,000	4.69	18,400	5.39	657	1,251	1,699
	9	9			18	9,600	2.81	16,000	4.69	18,400	5.39	657	1,251	1,699
	7	12			19	9,600	2.81	16,000	4.69	18,400	5.39	657	1,251	1,699
	5	15			20	9,600	2.81	16,000	4.69	18,400	5.39	657	1,251	1,699
	9	12			21	9,600	2.81	16,000	4.69	18,400	5.39	657	1,251	1,699
	7	15			22	9,600	2.81	16,000	4.69	18,400	5.39	657	1,251	1,699
	9	15			24	9,600	2.81	16,000	4.69	18,400	5.39	657	1,251	1,699
	12	12			24	9,600	2.81	16,000	4.69	18,400	5.39	657	1,251	1,699

Примечания:

1. Производительность охлаждения указана для следующих условий: температура в помещении 27 °C CT / 19 °C BT; температура наружного воздуха 35 °C CT.
2. Производительность нагрева указана для следующих условий: температура в помещении 20 °C CT; температура наружного воздуха 7 °C CT / 6 °C ST.
3. Общая производительность подключенных внутренних блоков не должна превышать 24 кВт/ч.
4. К наружному блоку должно быть подключено минимум два внутренних блока.

НАГРЕВ

РЕЖИМ РАБОТЫ	КОМБИНАЦИИ ВНУТРЕННИХ БЛОКОВ (КБТЕ/Ч)					ОБЩАЯ ПРОИЗВОДИТЕЛЬНОСТЬ						ПОТРЕБЛЯЕМАЯ МОЩНОСТЬ (Вт)		
						МИН.		НОМ.		МАКС.				
	БЛОК А	БЛОК В	БЛОК С	БЛОК D	ВСЕГО	БТЕ/Ч	КВТ	БТЕ/Ч	КВТ	БТЕ/Ч	КВТ	МИН.	НОМ.	МАКС.
1 Блок	5				5	3,300	0.97	5,500	1.61	6,050	1.77	235	380	472
	7				7	5,040	1.48	8,400	2.46	9,240	2.71	355	604	721
	9				9	6,480	1.90	10,800	3.17	11,880	3.48	454	758	920
	12				12	7,920	2.32	13,200	3.87	14,520	4.26	554	942	1,155
	15				15	9,900	2.90	16,500	4.84	18,150	5.32	706	1,187	1,489
2 Блока	5	5			10	6,600	1.93	11,000	3.22	12,100	3.55	408	706	854
	5	7			12	7,920	2.32	13,200	3.87	14,520	4.26	498	872	1,066
	5	9			14	9,600	2.81	16,000	4.69	18,400	5.39	613	1,066	1,433
	7	7			14	9,600	2.81	16,000	4.69	18,400	5.39	613	1,066	1,433
	7	9			16	10,800	3.17	18,000	5.28	19,400	5.69	706	1,247	1,633
	5	12			17	10,800	3.17	18,000	5.28	19,400	5.69	706	1,247	1,633
	9	9			18	10,800	3.17	18,000	5.28	19,400	5.69	706	1,247	1,633
	7	12			19	10,800	3.17	18,000	5.28	19,400	5.69	706	1,247	1,633
	5	15			20	10,800	3.17	18,000	5.28	19,400	5.69	706	1,247	1,633
	9	12			21	10,800	3.17	18,000	5.28	19,400	5.69	706	1,247	1,633
	7	15			22	10,800	3.17	18,000	5.28	19,400	5.69	706	1,247	1,633
	9	15			24	10,800	3.17	18,000	5.28	19,400	5.69	706	1,247	1,633
	12	12			24	10,800	3.17	18,000	5.28	19,400	5.69	706	1,247	1,633

Примечания:

1. Производительность охлаждения указана для следующих условий: температура в помещении 27 °C CT / 19 °C BT; температура наружного воздуха 35 °C CT.
2. Производительность нагрева указана для следующих условий: температура в помещении 20 °C CT; температура наружного воздуха 7 °C CT / 6 °C ST.
3. Общая производительность подключенных внутренних блоков не должна превышать 24 кВт/ч.
4. К наружному блоку должно быть подключено минимум два внутренних блока.



ОХЛАЖДЕНИЕ

РЕЖИМ РАБОТЫ	КОМБИНАЦИИ ВНУТРЕННИХ БЛОКОВ (КБТЕ/Ч)					ОБЩАЯ ПРОИЗВОДИТЕЛЬНОСТЬ						ПОТРЕБЛЯЕМАЯ МОЩНОСТЬ (Вт)		
						МИН.		НОМ.		МАКС.				
	БЛОК А	БЛОК В	БЛОК С	БЛОК D	ВСЕГО	БТЕ/Ч	КВт	БТЕ/Ч	КВт	БТЕ/Ч	КВт	МИН.	НОМ.	МАКС.
1 Блок	5				5	3,600	1.06	5,000	1.47	6,000	1.76	235	356	527
	7				7	4,200	1.23	7,000	2.05	8,400	2.46	257	462	623
	9				9	5,400	1.58	9,000	2.64	10,800	3.17	346	580	814
	12				12	7,200	2.11	12,000	3.52	14,400	4.22	462	802	1,101
	15				15	8,520	2.50	14,200	4.16	17,040	4.99	556	983	1,276
	18				18	10,800	3.17	18,000	5.28	21,600	6.33	727	1,282	1,806
2 Блока	5	5			10	6,000	1.76	10,000	2.93	12,000	3.52	373	620	854
	5	7			12	7,200	2.11	12,000	3.52	14,400	4.22	439	762	1,046
	5	9			14	8,400	2.46	14,000	4.10	16,800	4.92	528	909	1,246
	7	7			14	8,400	2.46	14,000	4.10	16,800	4.92	528	909	1,246
	7	9			16	9,600	2.81	16,000	4.69	19,200	5.63	597	1,061	1,504
	5	12			17	10,200	2.99	17,000	4.98	20,400	5.98	644	1,139	1,644
	9	9			18	10,800	3.17	18,000	5.28	21,600	6.33	691	1,218	1,761
	7	12			19	10,800	3.17	18,000	5.28	21,600	6.33	691	1,218	1,761
	5	15			20	10,800	3.17	18,000	5.28	21,600	6.33	691	1,218	1,761
	9	12			21	10,800	3.17	18,000	5.28	21,600	6.33	691	1,218	1,761
	7	15			22	10,800	3.17	18,000	5.28	21,600	6.33	691	1,218	1,761
	5	18			23	10,800	3.17	18,000	5.28	21,600	6.33	691	1,218	1,761
	9	15			24	10,800	3.17	18,000	5.28	21,600	6.33	691	1,218	1,761
	12	12			24	10,800	3.17	18,000	5.28	21,600	6.33	691	1,218	1,761
	7	18			25	10,800	3.17	18,000	5.28	21,600	6.33	691	1,218	1,761
	9	18			27	10,800	3.17	18,000	5.28	21,600	6.33	691	1,218	1,761
	12	15			27	10,800	3.17	18,000	5.28	21,600	6.33	691	1,218	1,761
12	18			30	10,800	3.17	18,000	5.28	21,600	6.33	691	1,218	1,761	
15	15			30	10,800	3.17	18,000	5.28	21,600	6.33	691	1,218	1,761	
3 Блока	5	5	5		15	9,000	2.64	15,000	4.40	18,000	5.28	524	935	1,289
	5	5	7		17	10,200	2.99	17,000	4.98	20,400	5.98	611	1,082	1,562
	5	5	9		19	10,800	3.17	18,000	5.28	21,600	6.33	656	1,151	1,668
	5	7	7		19	10,800	3.17	18,000	5.28	21,600	6.33	656	1,151	1,668
	5	7	9		21	10,800	3.17	18,000	5.28	21,600	6.33	656	1,151	1,668
	7	7	7		21	10,800	3.17	18,000	5.28	21,600	6.33	656	1,151	1,668
	5	5	12		22	10,800	3.17	18,000	5.28	21,600	6.33	656	1,151	1,668
	5	9	9		23	10,800	3.17	18,000	5.28	21,600	6.33	656	1,151	1,668
	7	7	9		23	10,800	3.17	18,000	5.28	21,600	6.33	656	1,151	1,668
	5	7	12		24	10,800	3.17	18,000	5.28	21,600	6.33	656	1,151	1,668
	5	5	15		25	10,800	3.17	18,000	5.28	21,600	6.33	656	1,151	1,668
	7	9	9		25	10,800	3.17	18,000	5.28	21,600	6.33	656	1,151	1,668
	5	9	12		26	10,800	3.17	18,000	5.28	21,600	6.33	656	1,151	1,668
	7	7	12		26	10,800	3.17	18,000	5.28	21,600	6.33	656	1,151	1,668
	5	7	15		27	10,800	3.17	18,000	5.28	21,600	6.33	656	1,151	1,668
	9	9	9		27	10,800	3.17	18,000	5.28	21,600	6.33	656	1,151	1,668
	7	9	12		28	10,800	3.17	18,000	5.28	21,600	6.33	656	1,151	1,668
5	9	15		29	10,800	3.17	18,000	5.28	21,600	6.33	656	1,151	1,668	
5	12	12		29	10,800	3.17	18,000	5.28	21,600	6.33	656	1,151	1,668	
7	7	15		29	10,800	3.17	18,000	5.28	21,600	6.33	656	1,151	1,668	
9	9	12		30	10,800	3.17	18,000	5.28	21,600	6.33	656	1,151	1,668	

Примечания:

1. Производительность охлаждения указана для следующих условий: температура в помещении 27 °C CT / 19 °C BT; температура наружного воздуха 35 °C CT.
2. Производительность нагрева указана для следующих условий: температура в помещении 20 °C CT; температура наружного воздуха 7 °C CT / 6 °C CT.
3. Общая производительность подключенных внутренних блоков не должна превышать 30 КБТЕ/ч.
4. К наружному блоку должно быть подключено минимум два внутренних блока.

НАГРЕВ

РЕЖИМ РАБОТЫ	КОМБИНАЦИИ ВНУТРЕННИХ БЛОКОВ (КБТЕ/Ч)					ОБЩАЯ ПРОИЗВОДИТЕЛЬНОСТЬ						ПОТРЕБЛЯЕМАЯ МОЩНОСТЬ (Вт)		
						МИН.		НОМ.		МАКС.		МИН.	НОМ.	МАКС.
	БЛОК А	БЛОК В	БЛОК С	БЛОК D	ВСЕГО	БТЕ/Ч	КВТ	БТЕ/Ч	КВТ	БТЕ/Ч	КВТ			
1 Блок	5				5	4,000	1.17	5,500	1.61	6,325	1.85	248	368	539
	7				7	5,040	1.48	8,400	2.46	9,660	2.83	313	537	680
	9				9	6,480	1.90	10,800	3.17	12,420	3.64	401	702	896
	12				12	7,920	2.32	13,200	3.87	15,180	4.45	491	874	1,121
	15				15	9,900	2.90	16,500	4.84	18,975	5.56	631	1,105	1,479
18				18	11,880	3.48	19,800	5.80	22,770	6.67	775	1,376	1,829	
2 Блока	5	5			10	7,200	2.11	12,000	3.52	13,800	4.04	424	736	957
	5	7			12	8,640	2.53	14,400	4.22	16,560	4.85	511	903	1,204
	5	9			14	10,080	2.95	16,800	4.92	19,320	5.66	622	1,075	1,435
	7	7			14	10,080	2.95	16,800	4.92	19,320	5.66	622	1,075	1,435
	7	9			16	11,520	3.38	19,200	5.63	22,080	6.47	713	1,255	1,676
	5	12			17	12,240	3.59	20,400	5.98	23,460	6.88	760	1,361	1,801
	9	9			18	12,960	3.80	21,600	6.33	24,840	7.28	807	1,442	2,028
	7	12			19	12,960	3.80	21,600	6.33	24,840	7.28	807	1,442	2,028
	5	15			20	12,960	3.80	21,600	6.33	24,840	7.28	807	1,442	2,028
	9	12			21	12,960	3.80	21,600	6.33	24,840	7.28	807	1,442	2,028
	7	15			22	12,960	3.80	21,600	6.33	24,840	7.28	807	1,442	2,028
	5	18			23	12,960	3.80	21,600	6.33	24,840	7.28	807	1,442	2,028
	9	15			24	12,960	3.80	21,600	6.33	24,840	7.28	807	1,442	2,028
	12	12			24	12,960	3.80	21,600	6.33	24,840	7.28	807	1,442	2,028
	7	18			25	12,960	3.80	21,600	6.33	24,840	7.28	807	1,442	2,028
	9	18			27	12,960	3.80	21,600	6.33	24,840	7.28	807	1,442	2,028
	12	15			27	12,960	3.80	21,600	6.33	24,840	7.28	807	1,442	2,028
12	18			30	12,960	3.80	21,600	6.33	24,840	7.28	807	1,442	2,028	
15	15			30	12,960	3.80	21,600	6.33	24,840	7.28	807	1,442	2,028	
3 Блока	5	5	5		15	10,800	3.17	18,000	5.28	20,700	6.07	634	1,118	1,476
	5	5	7		17	12,240	3.59	20,400	5.98	23,460	6.88	722	1,293	1,711
	5	5	9		19	12,960	3.80	21,600	6.33	24,840	7.28	766	1,370	1,944
	5	7	7		19	12,960	3.80	21,600	6.33	24,840	7.28	766	1,370	1,944
	5	7	9		21	12,960	3.80	21,600	6.33	24,840	7.28	766	1,370	1,944
	7	7	7		21	12,960	3.80	21,600	6.33	24,840	7.28	766	1,370	1,944
	5	5	12		22	12,960	3.80	21,600	6.33	24,840	7.28	766	1,370	1,944
	5	9	9		23	12,960	3.80	21,600	6.33	24,840	7.28	766	1,370	1,944
	7	7	9		23	12,960	3.80	21,600	6.33	24,840	7.28	766	1,370	1,944
	5	7	12		24	12,960	3.80	21,600	6.33	24,840	7.28	766	1,370	1,944
	5	5	15		25	12,960	3.80	21,600	6.33	24,840	7.28	766	1,370	1,944
	7	9	9		25	12,960	3.80	21,600	6.33	24,840	7.28	766	1,370	1,944
	5	9	12		26	12,960	3.80	21,600	6.33	24,840	7.28	766	1,370	1,944
	7	7	12		26	12,960	3.80	21,600	6.33	24,840	7.28	766	1,370	1,944
	5	7	15		27	12,960	3.80	21,600	6.33	24,840	7.28	766	1,370	1,944
	9	9	9		27	12,960	3.80	21,600	6.33	24,840	7.28	766	1,370	1,944
	7	9	12		28	12,960	3.80	21,600	6.33	24,840	7.28	766	1,370	1,944
	5	9	15		29	12,960	3.80	21,600	6.33	24,840	7.28	766	1,370	1,944
	5	12	12		29	12,960	3.80	21,600	6.33	24,840	7.28	766	1,370	1,944
	7	7	15		29	12,960	3.80	21,600	6.33	24,840	7.28	766	1,370	1,944
9	9	12		30	12,960	3.80	21,600	6.33	24,840	7.28	766	1,370	1,944	

Примечания:

1. Производительность охлаждения указана для следующих условий: температура в помещении 27 °С СТ / 19 °С ВТ; температура наружного воздуха 35 °С СТ.
2. Производительность нагрева указана для следующих условий: температура в помещении 20 °С СТ; температура наружного воздуха 7 °С СТ / 6 °С СТ.
3. Общая производительность подключенных внутренних блоков не должна превышать 30 кВт/ч.
4. К наружному блоку должно быть подключено минимум два внутренних блока.

ОХЛАЖДЕНИЕ

РЕЖИМ РАБОТЫ	КОМБИНАЦИИ ВНУТРЕННИХ БЛОКОВ (КБТЕ/Ч)					ОБЩАЯ ПРОИЗВОДИТЕЛЬНОСТЬ						ПОТРЕБЛЯЕМАЯ МОЩНОСТЬ (Вт)		
						МИН.		НОМ.		МАКС.				
	БЛОК А	БЛОК В	БЛОК С	БЛОК D	ВСЕГО	БТЕ/Ч	КВт	БТЕ/Ч	КВт	БТЕ/Ч	КВт	МИН.	НОМ.	МАКС.
1 Блок		5			5	3,600	1.06	5,000	1.47	6,000	1.76	235	356	527
		7			7	4,200	1.23	7,000	2.05	8,400	2.46	257	462	623
		9			9	5,400	1.58	9,000	2.64	10,800	3.17	346	580	814
		12			12	7,200	2.11	12,000	3.52	14,400	4.22	462	802	1,101
		15			15	8,520	2.50	14,200	4.16	17,040	4.99	556	983	1,276
2 Блока					18	10,800	3.17	18,000	5.28	21,600	6.33	727	1,282	1,806
		5			10	6,000	1.76	10,000	2.93	12,000	3.52	373	620	854
		5	7		12	7,200	2.11	12,000	3.52	14,400	4.22	439	762	1,046
		5	9		14	8,400	2.46	14,000	4.10	16,800	4.92	528	909	1,246
		7	7		14	8,400	2.46	14,000	4.10	16,800	4.92	528	909	1,246
		7	9		16	9,600	2.81	16,000	4.69	19,200	5.63	597	1,061	1,504
		5	12		17	10,200	2.99	17,000	4.98	20,400	5.98	644	1,139	1,644
		9	9		18	10,800	3.17	18,000	5.28	21,600	6.33	691	1,218	1,761
		7	12		19	11,400	3.34	19,000	5.57	22,800	6.68	714	1,343	1,950
		5	15		20	12,000	3.52	20,000	5.86	23,100	6.77	762	1,436	1,999
		9	12		21	12,600	3.69	21,000	6.15	23,100	6.77	811	1,532	1,999
		7	15		22	12,600	3.69	21,000	6.15	23,100	6.77	811	1,532	1,999
		5	18		23	12,600	3.69	21,000	6.15	23,100	6.77	811	1,532	1,999
		9	15		24	12,600	3.69	21,000	6.15	23,100	6.77	811	1,532	1,999
		12	12		24	12,600	3.69	21,000	6.15	23,100	6.77	811	1,532	1,999
		7	18		25	12,600	3.69	21,000	6.15	23,100	6.77	811	1,532	1,999
		9	18		27	12,600	3.69	21,000	6.15	23,100	6.77	811	1,532	1,999
		12	15		27	12,600	3.69	21,000	6.15	23,100	6.77	811	1,532	1,999
		12	18		30	12,600	3.69	21,000	6.15	23,100	6.77	811	1,532	1,999
		15	15		30	12,600	3.69	21,000	6.15	23,100	6.77	811	1,532	1,999
	15	18		33	12,600	3.69	21,000	6.15	23,100	6.77	811	1,532	1,999	
3 Блока		5	5		15	9,000	2.64	15,000	4.40	18,000	5.28	524	935	1,289
		5	5	7	17	10,200	2.99	17,000	4.98	20,400	5.98	611	1,082	1,562
		5	5	9	19	11,400	3.34	19,000	5.57	22,800	6.68	679	1,276	1,824
		5	7	7	19	11,400	3.34	19,000	5.57	22,800	6.68	679	1,276	1,824
		5	7	9	21	12,600	3.69	21,000	6.15	25,000	7.33	770	1,444	2,073
		7	7	7	21	12,600	3.69	21,000	6.15	25,000	7.33	770	1,444	2,073
		5	5	12	22	12,600	3.69	21,000	6.15	25,000	7.33	770	1,444	2,073
		5	9	9	23	12,600	3.69	21,000	6.15	25,000	7.33	770	1,444	2,073
		7	7	9	23	12,600	3.69	21,000	6.15	25,000	7.33	770	1,444	2,073
		5	7	12	24	12,600	3.69	21,000	6.15	25,000	7.33	770	1,444	2,073
		5	5	15	25	12,600	3.69	21,000	6.15	25,000	7.33	770	1,444	2,073
		7	9	9	25	12,600	3.69	21,000	6.15	25,000	7.33	770	1,444	2,073
		5	9	12	26	12,600	3.69	21,000	6.15	25,000	7.33	770	1,444	2,073
		7	7	12	26	12,600	3.69	21,000	6.15	25,000	7.33	770	1,444	2,073
		5	7	15	27	12,600	3.69	21,000	6.15	25,000	7.33	770	1,444	2,073
		9	9	9	27	12,600	3.69	21,000	6.15	25,000	7.33	770	1,444	2,073
		5	5	18	28	12,600	3.69	21,000	6.15	25,000	7.33	770	1,444	2,073
		7	9	12	28	12,600	3.69	21,000	6.15	25,000	7.33	770	1,444	2,073
		5	9	15	29	12,600	3.69	21,000	6.15	25,000	7.33	770	1,444	2,073
		5	12	12	29	12,600	3.69	21,000	6.15	25,000	7.33	770	1,444	2,073
		7	7	15	29	12,600	3.69	21,000	6.15	25,000	7.33	770	1,444	2,073
		5	7	18	30	12,600	3.69	21,000	6.15	25,000	7.33	770	1,444	2,073
		9	9	12	30	12,600	3.69	21,000	6.15	25,000	7.33	770	1,444	2,073
		7	9	15	31	12,600	3.69	21,000	6.15	25,000	7.33	770	1,444	2,073
		7	12	12	31	12,600	3.69	21,000	6.15	25,000	7.33	770	1,444	2,073
		5	12	15	32	12,600	3.69	21,000	6.15	25,000	7.33	770	1,444	2,073
		5	9	18	32	12,600	3.69	21,000	6.15	25,000	7.33	770	1,444	2,073
		7	7	18	32	12,600	3.69	21,000	6.15	25,000	7.33	770	1,444	2,073
		9	9	15	33	12,600	3.69	21,000	6.15	25,000	7.33	770	1,444	2,073
		9	12	12	33	12,600	3.69	21,000	6.15	25,000	7.33	770	1,444	2,073

Примечания:

1. Производительность охлаждения указана для следующих условий: температура в помещении 27 °C СТ / 19 °C ВТ; температура наружного воздуха 35 °C СТ.
2. Производительность нагрева указана для следующих условий: температура в помещении 20 °C СТ; температура наружного воздуха 7 °C СТ / 6 °C СТ.
3. Общая производительность подключенных внутренних блоков не должна превышать 33 кБТЕ/ч.
4. К наружному блоку должно быть подключено минимум два внутренних блока.

НАГРЕВ

РЕЖИМ РАБОТЫ	КОМБИНАЦИИ ВНУТРЕННИХ БЛОКОВ (КБТЕ/Ч)					ОБЩАЯ ПРОИЗВОДИТЕЛЬНОСТЬ						ПОТРЕБЛЯЕМАЯ МОЩНОСТЬ (Вт)		
						МИН.		НОМ.		МАКС.		МИН.	НОМ.	МАКС.
	БЛОК А	БЛОК В	БЛОК С	БЛОК D	ВСЕГО	БТЕ/Ч	КВТ	БТЕ/Ч	КВТ	БТЕ/Ч	КВТ			
1 Блок	5				5	4,000	1.17	5,500	1.61	6,325	1.85	248	368	539
	7				7	5,040	1.48	8,400	2.46	9,660	2.83	313	537	680
	9				9	6,480	1.90	10,800	3.17	12,420	3.64	401	702	896
	12				12	7,920	2.32	13,200	3.87	15,180	4.45	491	874	1,121
	15				15	9,900	2.90	16,500	4.84	18,975	5.56	631	1,105	1,479
18				18	11,880	3.48	19,800	5.80	22,770	6.67	775	1,376	1,829	
2 Блока	5	5			10	7,200	2.11	12,000	3.52	13,800	4.04	424	736	957
	5	7			12	8,640	2.53	14,400	4.22	16,560	4.85	511	903	1,204
	5	9			14	10,080	2.95	16,800	4.92	19,320	5.66	622	1,075	1,435
	7	7			14	10,080	2.95	16,800	4.92	19,320	5.66	622	1,075	1,435
	7	9			16	11,520	3.38	19,200	5.63	22,080	6.47	713	1,255	1,676
	5	12			17	12,240	3.59	20,400	5.98	23,460	6.88	760	1,308	1,801
	9	9			18	12,960	3.80	21,600	6.33	24,840	7.28	807	1,388	2,028
	7	12			19	13,320	3.90	22,200	6.51	25,530	7.48	831	1,442	2,135
	5	15			20	13,740	4.03	22,900	6.71	26,335	7.72	854	1,496	2,245
	9	12			21	14,400	4.22	24,000	7.03	26,500	7.77	903	1,580	2,302
	7	15			22	14,400	4.22	24,000	7.03	26,500	7.77	903	1,580	2,302
	5	18			23	14,400	4.22	24,000	7.03	26,500	7.77	903	1,580	2,302
	9	15			24	14,400	4.22	24,000	7.03	26,500	7.77	903	1,580	2,302
	12	12			24	14,400	4.22	24,000	7.03	26,500	7.77	903	1,580	2,302
	7	18			25	14,400	4.22	24,000	7.03	26,500	7.77	903	1,580	2,302
	9	18			27	14,400	4.22	24,000	7.03	26,500	7.77	903	1,580	2,302
	12	15			27	14,400	4.22	24,000	7.03	26,500	7.77	903	1,580	2,302
	12	18			30	14,400	4.22	24,000	7.03	26,500	7.77	903	1,580	2,302
15	15			30	14,400	4.22	24,000	7.03	26,500	7.77	903	1,580	2,302	
15	18			33	14,400	4.22	24,000	7.03	26,500	7.77	903	1,580	2,302	
3 Блока	5	5	5		15	10,800	3.17	18,000	5.28	20,700	6.07	634	1,118	1,476
	5	5	7		17	12,240	3.59	20,400	5.98	23,460	6.88	722	1,293	1,711
	5	5	9		19	13,320	3.90	22,200	6.51	25,530	7.48	789	1,422	2,059
	5	7	7		19	13,320	3.90	22,200	6.51	25,530	7.48	789	1,422	2,059
	5	7	9		21	14,400	4.22	24,000	7.03	26,500	7.77	857	1,591	2,241
	7	7	7		21	14,400	4.22	24,000	7.03	26,500	7.77	857	1,591	2,241
	5	5	12		22	14,400	4.22	24,000	7.03	26,500	7.77	857	1,591	2,241
	5	9	9		23	14,400	4.22	24,000	7.03	26,500	7.77	857	1,591	2,241
	7	7	9		23	14,400	4.22	24,000	7.03	26,500	7.77	857	1,591	2,241
	5	7	12		24	14,400	4.22	24,000	7.03	26,500	7.77	857	1,591	2,241
	5	5	15		25	14,400	4.22	24,000	7.03	26,500	7.77	857	1,591	2,241
	7	9	9		25	14,400	4.22	24,000	7.03	26,500	7.77	857	1,591	2,241
	5	9	12		26	14,400	4.22	24,000	7.03	26,500	7.77	857	1,591	2,241
	7	7	12		26	14,400	4.22	24,000	7.03	26,500	7.77	857	1,591	2,241
	5	7	15		27	14,400	4.22	24,000	7.03	26,500	7.77	857	1,591	2,241
	9	9	9		27	14,400	4.22	24,000	7.03	26,500	7.77	857	1,591	2,241
	5	5	18		28	14,400	4.22	24,000	7.03	26,500	7.77	857	1,591	2,241
	7	9	12		28	14,400	4.22	24,000	7.03	26,500	7.77	857	1,591	2,241
	5	9	15		29	14,400	4.22	24,000	7.03	26,500	7.77	857	1,591	2,241
	5	12	12		29	14,400	4.22	24,000	7.03	26,500	7.77	857	1,591	2,241
	7	7	15		29	14,400	4.22	24,000	7.03	26,500	7.77	857	1,591	2,241
	5	7	18		30	14,400	4.22	24,000	7.03	26,500	7.77	857	1,591	2,241
	9	9	12		30	14,400	4.22	24,000	7.03	26,500	7.77	857	1,591	2,241
	7	9	15		31	14,400	4.22	24,000	7.03	26,500	7.77	857	1,591	2,241
	7	12	12		31	14,400	4.22	24,000	7.03	26,500	7.77	857	1,591	2,241
	5	12	15		32	14,400	4.22	24,000	7.03	26,500	7.77	857	1,591	2,241
	5	9	18		32	14,400	4.22	24,000	7.03	26,500	7.77	857	1,591	2,241
7	7	18		32	14,400	4.22	24,000	7.03	26,500	7.77	857	1,591	2,241	
9	9	15		33	14,400	4.22	24,000	7.03	26,500	7.77	857	1,591	2,241	
9	12	12		33	14,400	4.22	24,000	7.03	26,500	7.77	857	1,591	2,241	

Примечания:

1. Производительность охлаждения указана для следующих условий: температура в помещении 27 °С СТ / 19 °С ВТ; температура наружного воздуха 35 °С СТ.
2. Производительность нагрева указана для следующих условий: температура в помещении 20 °С СТ; температура наружного воздуха 7 °С СТ / 6 °С СТ.
3. Общая производительность подключенных внутренних блоков не должна превышать 33 кВт/ч.
4. К наружному блоку должно быть подключено минимум два внутренних блока.

ОХЛАЖДЕНИЕ

РЕЖИМ РАБОТЫ	КОМБИНАЦИИ ВНУТРЕННИХ БЛОКОВ (КБТЕ/Ч)					ОБЩАЯ ПРОИЗВОДИТЕЛЬНОСТЬ						ПОТРЕБЛЯЕМАЯ МОЩНОСТЬ (Вт)			
						МИН.		НОМ.		МАКС.					
	БЛОК А	БЛОК В	БЛОК С	БЛОК D	ВСЕГО	БТЕ/Ч	КВт	БТЕ/Ч	КВт	БТЕ/Ч	КВт	МИН.	НОМ.	МАКС.	
1 Блок	5				5	4,500	1.32	5,000	1.47	6,000	1.76	416	418	629	
	7				7	4,800	1.41	7,000	2.05	8,400	2.46	416	494	681	
	9				9	5,400	1.58	9,000	2.64	10,800	3.17	416	617	884	
	12				12	7,200	2.11	12,000	3.52	14,400	4.22	494	846	1,184	
	15				15	8,520	2.50	14,200	4.16	17,040	4.99	592	1,029	1,432	
	18				18	10,800	3.17	18,000	5.28	21,600	6.33	769	1,328	1,852	
	24				24	14,400	4.22	24,000	7.03	25,500	7.47	1,029	1,815	2,604	
2 Блок	5	5			10	6,000	1.76	10,000	2.93	12,000	3.52	378	623	876	
	5	7			12	7,200	2.11	12,000	3.52	14,400	4.22	444	761	1,066	
	5	9			14	8,400	2.46	14,000	4.10	16,800	4.92	533	927	1,261	
	7	7			14	8,400	2.46	14,000	4.10	16,800	4.92	533	927	1,261	
	7	9			16	9,600	2.81	16,000	4.69	19,200	5.63	601	1,072	1,461	
	5	12			17	10,200	2.99	17,000	4.98	20,400	5.98	646	1,145	1,578	
	9	9			18	10,800	3.17	18,000	5.28	21,600	6.33	692	1,220	1,667	
	7	12			19	11,400	3.34	19,000	5.57	22,800	6.68	715	1,296	1,787	
	5	15			20	12,000	3.52	20,000	5.86	24,000	7.03	761	1,372	1,878	
	9	12			21	12,600	3.69	21,000	6.15	24,150	7.08	808	1,449	1,927	
	7	15			22	13,200	3.87	22,000	6.45	25,300	7.42	855	1,501	2,066	
	5	18			23	13,800	4.04	23,000	6.74	26,450	7.74	871	1,580	2,261	
	9	15			24	14,400	4.22	24,000	7.03	28,800	8.44	927	1,675	2,572	
	12	12			24	14,400	4.22	24,000	7.03	28,800	8.44	927	1,675	2,572	
	7	18			25	14,400	4.22	24,000	7.03	28,800	8.44	927	1,675	2,572	
	9	18			27	14,400	4.22	24,000	7.03	28,800	8.44	927	1,675	2,572	
	12	15			27	14,400	4.22	24,000	7.03	28,800	8.44	927	1,675	2,572	
	5	24			29	14,400	4.22	24,000	7.03	28,800	8.44	927	1,675	2,572	
	12	18			30	14,400	4.22	24,000	7.03	28,800	8.44	927	1,675	2,572	
	15	15			30	14,400	4.22	24,000	7.03	29,000	8.50	927	1,675	2,626	
	7	24			31	14,400	4.22	24,000	7.03	29,000	8.50	927	1,675	2,626	
	9	24			33	14,400	4.22	24,000	7.03	29,000	8.50	927	1,675	2,626	
	15	18			33	14,400	4.22	24,000	7.03	29,000	8.50	927	1,675	2,626	
	18	18			36	14,400	4.22	24,000	7.03	29,000	8.50	927	1,675	2,626	
	12	24			36	14,400	4.22	24,000	7.03	29,000	8.50	927	1,675	2,626	
	3 Блок	5	5	5		15	9,000	2.64	15,000	4.40	18,000	5.28	522	916	1,292
		5	5	7		17	10,200	2.99	17,000	4.98	20,400	5.98	607	1,054	1,483
		5	5	9		19	11,400	3.34	19,000	5.57	22,800	6.68	672	1,194	1,680
5		7	7		19	11,400	3.34	19,000	5.57	22,800	6.68	672	1,194	1,680	
5		7	9		21	12,600	3.69	21,000	6.15	25,200	7.39	760	1,338	1,942	
7		7	7		21	12,600	3.69	21,000	6.15	25,200	7.39	760	1,338	1,942	
5		5	12		22	13,200	3.87	22,000	6.45	26,400	7.74	804	1,387	2,079	
5		9	9		23	13,800	4.04	23,000	6.74	27,600	8.09	826	1,461	2,278	
7		7	9		23	13,800	4.04	23,000	6.74	27,600	8.09	826	1,461	2,278	
5		7	12		24	14,400	4.22	24,000	7.03	28,800	8.44	871	1,535	2,442	
5		5	15		25	14,400	4.22	24,000	7.03	28,800	8.44	871	1,535	2,442	
7		9	9		25	14,400	4.22	24,000	7.03	28,800	8.44	871	1,535	2,442	
5		9	12		26	14,400	4.22	24,000	7.03	28,800	8.44	871	1,535	2,442	
7		7	12		26	14,400	4.22	24,000	7.03	28,800	8.44	871	1,535	2,442	
5		7	15		27	14,400	4.22	24,000	7.03	28,800	8.44	871	1,535	2,442	
9		9	9		27	14,400	4.22	24,000	7.03	28,800	8.44	871	1,535	2,442	
7		9	12		28	14,400	4.22	24,000	7.03	28,800	8.44	871	1,535	2,442	
5		5	18		28	14,400	4.22	24,000	7.03	28,800	8.44	871	1,535	2,442	
5		9	15		29	14,400	4.22	24,000	7.03	28,800	8.44	871	1,535	2,442	
5		12	12		29	14,400	4.22	24,000	7.03	28,800	8.44	871	1,535	2,442	
7		7	15		29	14,400	4.22	24,000	7.03	28,800	8.44	871	1,535	2,442	
5		7	18		30	14,400	4.22	24,000	7.03	28,800	8.44	871	1,535	2,442	
9		9	12		30	14,400	4.22	24,000	7.03	28,800	8.44	871	1,535	2,442	
7		9	15		31	14,400	4.22	24,000	7.03	29,000	8.50	871	1,535	2,499	
7		12	12		31	14,400	4.22	24,000	7.03	29,000	8.50	871	1,535	2,499	
5		12	15		32	14,400	4.22	24,000	7.03	29,000	8.50	871	1,535	2,499	
5		9	18		32	14,400	4.22	24,000	7.03	29,000	8.50	871	1,535	2,499	
7		7	18		32	14,400	4.22	24,000	7.03	29,000	8.50	871	1,535	2,499	
9		9	15		33	14,400	4.22	24,000	7.03	29,000	8.50	871	1,535	2,499	
9		12	12		33	14,400	4.22	24,000	7.03	29,000	8.50	871	1,535	2,499	
7		9	18		34	14,400	4.22	24,000	7.03	29,000	8.50	871	1,535	2,499	
7		12	15		34	14,400	4.22	24,000	7.03	29,000	8.50	871	1,535	2,499	
5		5	24		34	14,400	4.22	24,000	7.03	29,000	8.50	871	1,535	2,499	
5		12	18		35	14,400	4.22	24,000	7.03	29,000	8.50	871	1,535	2,499	
5		15	15		35	14,400	4.22	24,000	7.03	29,000	8.50	871	1,535	2,499	
5		7	24		36	14,400	4.22	24,000	7.03	29,000	8.50	871	1,535	2,499	
9		12	15		36	14,400	4.22	24,000	7.03	29,000	8.50	871	1,535	2,499	
12		12	12		36	14,400	4.22	24,000	7.03	29,000	8.50	871	1,535	2,499	
9		9	18		36	14,400	4.22	24,000	7.03	29,000	8.50	871	1,535	2,499	
7		12	18		37	14,400	4.22	24,000	7.03	29,000	8.50	871	1,535	2,499	
7		15	15		37	14,400	4.22	24,000	7.03	29,000	8.50	871	1,535	2,499	
5		9	24		38	14,400	4.22	24,000	7.03	29,000	8.50	871	1,535	2,499	
5	15	18		38	14,400	4.22	24,000	7.03	29,000	8.50	871	1,535	2,499		
7	7	24		38	14,400	4.22	24,000	7.03	29,000	8.50	871	1,535	2,499		
9	12	18		39	14,400	4.22	24,000	7.03	29,000	8.50	871	1,535	2,499		
9	15	15		39	14,400	4.22	24,000	7.03	29,000	8.50	871	1,535	2,499		
12	12	15		39	14,400	4.22	24,000	7.03	29,000	8.50	871	1,535	2,499		

Примечания:

1. Производительность охлаждения указана для следующих условий: температура в помещении 27 °C CT / 19 °C BT; температура наружного воздуха 35 °C ST.
2. Производительность нагрева указана для следующих условий: температура в помещении 20 °C CT; температура наружного воздуха 7 °C ST / 6 °C BT.
3. Общая производительность подключенных внутренних блоков не должна превышать 39 кВт/ч.
4. К наружному блоку должно быть подключено минимум два внутренних блока.

ОХЛАЖДЕНИЕ

РЕЖИМ РАБОТЫ	КОМБИНАЦИИ ВНУТРЕННИХ БЛОКОВ (КБТЕ/Ч)					ОБЩАЯ ПРОИЗВОДИТЕЛЬНОСТЬ						ПОТРЕБЛЯЕМАЯ МОЩНОСТЬ (Вт)		
						МИН.		НОМ.		МАКС.		МИН.	НОМ.	МАКС.
	БЛОК А	БЛОК В	БЛОК С	БЛОК D	ВСЕГО	БТЕ/Ч	КВт	БТЕ/Ч	КВт	БТЕ/Ч	КВт			
4 Блока	5	5	5	5	20	12,000	3,52	20,000	5,86	24,000	7,03	680	1,202	1,677
	5	5	5	7	22	13,200	3,87	22,000	6,45	26,400	7,74	764	1,317	1,975
	5	5	5	9	24	14,400	4,22	24,000	7,03	28,800	8,44	827	1,458	2,274
	5	5	7	7	24	14,400	4,22	24,000	7,03	28,800	8,44	827	1,458	2,274
	5	5	7	9	26	14,400	4,22	24,000	7,03	28,800	8,44	827	1,458	2,274
	5	7	7	7	26	14,400	4,22	24,000	7,03	28,800	8,44	827	1,458	2,274
	5	5	5	12	27	14,400	4,22	24,000	7,03	28,800	8,44	827	1,458	2,274
	5	5	9	9	28	14,400	4,22	24,000	7,03	28,800	8,44	827	1,458	2,274
	5	7	7	9	28	14,400	4,22	24,000	7,03	28,800	8,44	827	1,458	2,274
	7	7	7	7	28	14,400	4,22	24,000	7,03	28,800	8,44	827	1,458	2,274
	5	5	7	12	29	14,400	4,22	24,000	7,03	28,800	8,44	827	1,458	2,274
	5	5	5	15	30	14,400	4,22	24,000	7,03	29,000	8,50	827	1,458	2,317
	5	7	9	9	30	14,400	4,22	24,000	7,03	29,000	8,50	827	1,458	2,317
	7	7	7	9	30	14,400	4,22	24,000	7,03	29,000	8,50	827	1,458	2,317
	5	5	9	12	31	14,400	4,22	24,000	7,03	29,000	8,50	827	1,458	2,317
	5	7	7	12	31	14,400	4,22	24,000	7,03	29,000	8,50	827	1,458	2,317
	5	5	7	15	32	14,400	4,22	24,000	7,03	29,000	8,50	827	1,458	2,317
	7	7	9	9	32	14,400	4,22	24,000	7,03	29,000	8,50	827	1,458	2,317
	5	9	9	9	32	14,400	4,22	24,000	7,03	29,000	8,50	827	1,458	2,317
	5	5	5	18	33	14,400	4,22	24,000	7,03	29,000	8,50	827	1,458	2,317
	5	7	9	12	33	14,400	4,22	24,000	7,03	29,000	8,50	827	1,458	2,317
	7	7	7	12	33	14,400	4,22	24,000	7,03	29,000	8,50	827	1,458	2,317
	5	5	9	15	34	14,400	4,22	24,000	7,03	29,000	8,50	827	1,458	2,317
	5	5	12	12	34	14,400	4,22	24,000	7,03	29,000	8,50	827	1,458	2,317
	5	7	7	15	34	14,400	4,22	24,000	7,03	29,000	8,50	827	1,458	2,317
	7	9	9	9	34	14,400	4,22	24,000	7,03	29,000	8,50	827	1,458	2,317
	5	5	7	18	35	14,400	4,22	24,000	7,03	29,000	8,50	827	1,458	2,317
	5	9	9	12	35	14,400	4,22	24,000	7,03	29,000	8,50	827	1,458	2,317
	7	7	9	12	35	14,400	4,22	24,000	7,03	29,000	8,50	827	1,458	2,317
	5	7	9	15	36	14,400	4,22	24,000	7,03	29,000	8,50	827	1,458	2,317
	5	7	12	12	36	14,400	4,22	24,000	7,03	29,000	8,50	827	1,458	2,317
	7	7	7	15	36	14,400	4,22	24,000	7,03	29,000	8,50	827	1,458	2,317
	9	9	9	9	36	14,400	4,22	24,000	7,03	29,000	8,50	827	1,458	2,317
	5	5	9	18	37	14,400	4,22	24,000	7,03	29,000	8,50	827	1,458	2,317
	5	5	12	15	37	14,400	4,22	24,000	7,03	29,000	8,50	827	1,458	2,317
	5	7	7	18	37	14,400	4,22	24,000	7,03	29,000	8,50	827	1,458	2,317
	7	9	9	12	37	14,400	4,22	24,000	7,03	29,000	8,50	827	1,458	2,317
	5	9	9	15	38	14,400	4,22	24,000	7,03	29,000	8,50	827	1,458	2,317
	7	7	9	15	38	14,400	4,22	24,000	7,03	29,000	8,50	827	1,458	2,317
	7	7	12	12	38	14,400	4,22	24,000	7,03	29,000	8,50	827	1,458	2,317
5	5	5	24	39	14,400	4,22	24,000	7,03	29,000	8,50	827	1,458	2,317	
5	7	9	18	39	14,400	4,22	24,000	7,03	29,000	8,50	827	1,458	2,317	
5	7	12	15	39	14,400	4,22	24,000	7,03	29,000	8,50	827	1,458	2,317	
9	9	9	12	39	14,400	4,22	24,000	7,03	29,000	8,50	827	1,458	2,317	
7	7	7	18	39	14,400	4,22	24,000	7,03	29,000	8,50	827	1,458	2,317	

Примечания:

1. Производительность охлаждения указана для следующих условий: температура в помещении 27 °C CT / 19 °C BT; температура наружного воздуха 35 °C CT.
2. Производительность нагрева указана для следующих условий: температура в помещении 20 °C CT; температура наружного воздуха 7 °C CT / 6 °C ST.
3. Общая производительность подключенных внутренних блоков не должна превышать 39 кВт/ч.
4. К наружному блоку должно быть подключено минимум два внутренних блока.



НАГРЕВ

РЕЖИМ РАБОТЫ	КОМБИНАЦИИ ВНУТРЕННИХ БЛОКОВ (кБТЕ/ч)					ОБЩАЯ ПРОИЗВОДИТЕЛЬНОСТЬ						ПОТРЕБЛЯЕМАЯ МОЩНОСТЬ (Вт)		
						МИН.		НОМ.		МАКС.				
	БЛОК А	БЛОК В	БЛОК С	БЛОК D	ВСЕГО	БТЕ/ч	кВт	БТЕ/ч	кВт	БТЕ/ч	кВт	МИН.	НОМ.	МАКС.
1 Блок	5				5	5,000	1.47	5,500	1.61	6,325	1.85	610	610	714
	7				7	5,500	1.61	8,400	2.46	9,660	2.83	610	636	825
	9				9	6,480	1.90	10,800	3.17	12,420	3.64	610	826	1,077
	12				12	7,920	2.32	13,200	3.87	15,180	4.45	583	1,021	1,338
	15				15	9,900	2.90	16,500	4.84	18,975	5.56	744	1,279	1,744
	18				18	11,880	3.48	19,800	5.80	22,770	6.67	909	1,577	2,133
	24				24	15,240	4.47	25,400	7.44	26,670	7.82	1,192	2,077	2,538
	5	5			10	7,200	2.11	12,000	3.52	14,400	4.22	451	773	1,081
	5	7			12	8,640	2.53	14,400	4.22	17,280	5.06	541	940	1,337
	5	9			14	10,080	2.95	16,800	4.92	20,160	5.91	656	1,112	1,571
2 Блока	5	7			14	10,080	2.95	16,800	4.92	20,160	5.91	656	1,112	1,571
	7	7			16	11,520	3.38	19,200	5.63	23,040	6.75	749	1,289	1,844
	5	12			17	12,240	3.59	20,400	5.98	24,480	7.17	796	1,392	1,968
	9	9			18	12,960	3.80	21,600	6.33	25,920	7.60	844	1,471	2,094
	7	12			19	13,680	4.01	22,800	6.68	27,360	8.02	892	1,577	2,222
	5	15			20	14,400	4.22	24,000	7.03	28,800	8.44	940	1,657	2,352
	9	12			21	15,120	4.43	25,200	7.39	30,240	8.86	989	1,766	2,568
	7	15			22	15,840	4.64	26,400	7.74	31,680	9.28	1,038	1,848	2,811
	5	18			23	16,560	4.85	27,600	8.09	32,000	9.38	1,112	1,960	2,888
	9	15			24	17,280	5.06	28,800	8.44	32,000	9.38	1,162	2,045	2,888
	12	12			24	17,280	5.06	28,800	8.44	32,000	9.38	1,162	2,045	2,888
	7	18			25	17,280	5.06	28,800	8.44	32,000	9.38	1,162	2,045	2,888
	9	18			27	17,280	5.06	28,800	8.44	32,000	9.38	1,162	2,045	2,888
	12	15			27	17,280	5.06	28,800	8.44	32,000	9.38	1,162	2,045	2,888
	5	24			29	17,280	5.06	28,800	8.44	32,000	9.38	1,162	2,045	2,888
	12	18			30	17,280	5.06	28,800	8.44	32,000	9.38	1,162	2,045	2,888
	15	15			30	17,280	5.06	28,800	8.44	32,000	9.38	1,162	2,045	2,888
	7	24			31	17,280	5.06	28,800	8.44	32,000	9.38	1,162	2,045	2,888
	9	24			33	17,280	5.06	28,800	8.44	32,000	9.38	1,162	2,045	2,888
	15	18			33	17,280	5.06	28,800	8.44	32,000	9.38	1,162	2,045	2,888
	18	18			36	17,280	5.06	28,800	8.44	32,000	9.38	1,162	2,045	2,888
	12	24			36	17,280	5.06	28,800	8.44	32,000	9.38	1,162	2,045	2,888
	5	5	5		15	10,800	3.17	18,000	5.28	21,600	6.33	660	1,140	1,590
	5	5	7		17	12,240	3.59	20,400	5.98	24,480	7.17	748	1,309	1,850
	5	5	9		19	13,680	4.01	22,800	6.68	27,360	8.02	838	1,482	2,089
	5	7	7		19	13,680	4.01	22,800	6.68	27,360	8.02	838	1,482	2,089
	5	7	9		21	15,120	4.43	25,200	7.39	30,240	8.86	930	1,660	2,414
	7	7	7		21	15,120	4.43	25,200	7.39	30,240	8.86	930	1,660	2,414
	5	5	12		22	15,840	4.64	26,400	7.74	31,680	9.28	976	1,738	2,590
	5	9	9		23	16,560	4.85	27,600	8.09	32,000	9.38	1,046	1,842	2,633
7	7	9		23	16,560	4.85	27,600	8.09	32,000	9.38	1,046	1,842	2,633	
5	7	12		24	17,280	5.06	28,800	8.44	32,000	9.38	1,093	1,922	2,633	
5	5	15		25	17,280	5.06	28,800	8.44	32,000	9.38	1,093	1,922	2,633	
7	9	9		25	17,280	5.06	28,800	8.44	32,000	9.38	1,093	1,922	2,633	
5	9	12		26	17,280	5.06	28,800	8.44	32,000	9.38	1,093	1,922	2,633	
7	7	12		26	17,280	5.06	28,800	8.44	32,000	9.38	1,093	1,922	2,633	
5	7	15		27	17,280	5.06	28,800	8.44	32,000	9.38	1,093	1,922	2,633	
9	9	9		27	17,280	5.06	28,800	8.44	32,000	9.38	1,093	1,922	2,633	
7	9	12		28	17,280	5.06	28,800	8.44	32,000	9.38	1,093	1,922	2,633	
5	5	18		28	17,280	5.06	28,800	8.44	32,000	9.38	1,093	1,922	2,633	
5	9	15		29	17,280	5.06	28,800	8.44	32,000	9.38	1,093	1,922	2,633	
5	12	12		29	17,280	5.06	28,800	8.44	32,000	9.38	1,093	1,922	2,633	
7	7	15		29	17,280	5.06	28,800	8.44	32,000	9.38	1,093	1,922	2,633	
5	7	18		30	17,280	5.06	28,800	8.44	32,000	9.38	1,093	1,922	2,633	
9	9	12		30	17,280	5.06	28,800	8.44	32,000	9.38	1,093	1,922	2,633	
7	9	15		31	17,280	5.06	28,800	8.44	32,000	9.38	1,093	1,922	2,633	
7	12	12		31	17,280	5.06	28,800	8.44	32,000	9.38	1,093	1,922	2,633	
5	12	15		32	17,280	5.06	28,800	8.44	32,000	9.38	1,093	1,922	2,633	
5	9	18		32	17,280	5.06	28,800	8.44	32,000	9.38	1,093	1,922	2,633	
7	7	18		32	17,280	5.06	28,800	8.44	32,000	9.38	1,093	1,922	2,633	
9	9	15		33	17,280	5.06	28,800	8.44	32,000	9.38	1,093	1,922	2,633	
9	12	12		33	17,280	5.06	28,800	8.44	32,000	9.38	1,093	1,922	2,633	
7	9	18		34	17,280	5.06	28,800	8.44	32,000	9.38	1,093	1,922	2,633	
7	12	15		34	17,280	5.06	28,800	8.44	32,000	9.38	1,093	1,922	2,633	
5	5	24		34	17,280	5.06	28,800	8.44	32,000	9.38	1,093	1,922	2,633	
5	12	18		35	17,280	5.06	28,800	8.44	32,000	9.38	1,093	1,922	2,633	
5	15	15		35	17,280	5.06	28,800	8.44	32,000	9.38	1,093	1,922	2,633	
5	7	24		36	17,280	5.06	28,800	8.44	32,000	9.38	1,093	1,922	2,633	
9	12	15		36	17,280	5.06	28,800	8.44	32,000	9.38	1,093	1,922	2,633	
12	12	12		36	17,280	5.06	28,800	8.44	32,000	9.38	1,093	1,922	2,633	
9	9	18		36	17,280	5.06	28,800	8.44	32,000	9.38	1,093	1,922	2,633	
7	12	18		37	17,280	5.06	28,800	8.44	32,000	9.38	1,093	1,922	2,633	
7	15	15		37	17,280	5.06	28,800	8.44	32,000	9.38	1,093	1,922	2,633	
5	9	24		38	17,280	5.06	28,800	8.44	32,000	9.38	1,093	1,922	2,633	
5	15	18		38	17,280	5.06	28,800	8.44	32,000	9.38	1,093	1,922	2,633	
7	7	24		38	17,280	5.06	28,800	8.44	32,000	9.38	1,093	1,922	2,633	
9	12	18		39	17,280	5.06	28,800	8.44	32,000	9.38	1,093	1,922	2,633	
9	15	15		39	17,280	5.06	28,800	8.44	32,000	9.38	1,093	1,922	2,633	
12	12	15		39	17,280	5.06	28,800	8.44	32,000	9.38	1,093	1,922	2,633	

Примечания:

1. Производительность охлаждения указана для следующих условий: температура в помещении 27 °C CT / 19 °C BT; температура наружного воздуха 35 °C ST.
2. Производительность нагрева указана для следующих условий: температура в помещении 20 °C CT; температура наружного воздуха 7 °C ST / 6 °C BT.
3. Общая производительность подключенных внутренних блоков не должна превышать 39 кБТЕ/ч.
4. К наружному блоку должно быть подключено минимум два внутренних блока.

НАГРЕВ

РЕЖИМ РАБОТЫ	КОМБИНАЦИИ ВНУТРЕННИХ БЛОКОВ (КБТЕ/Ч)					ОБЩАЯ ПРОИЗВОДИТЕЛЬНОСТЬ						ПОТРЕБЛЯЕМАЯ МОЩНОСТЬ (Вт)		
						МИН.		НОМ.		МАКС.				
	БЛОК А	БЛОК В	БЛОК С	БЛОК D	ВСЕГО	БТЕ/Ч	КВт	БТЕ/Ч	КВт	БТЕ/Ч	КВт	МИН.	НОМ.	МАКС.
4 Блока	5	5	5	5	20	14,400	4,22	24,000	7,03	28,800	8,44	840	1,480	2,100
	5	5	5	7	22	15,840	4,64	26,400	7,74	31,680	9,28	927	1,651	2,470
	5	5	5	9	24	17,280	5,06	28,800	8,44	32,000	9,38	1,038	1,826	2,517
	5	5	7	7	24	17,280	5,06	28,800	8,44	32,000	9,38	1,038	1,826	2,517
	5	5	7	9	26	17,280	5,06	28,800	8,44	32,000	9,38	1,038	1,826	2,517
	5	5	7	7	26	17,280	5,06	28,800	8,44	32,000	9,38	1,038	1,826	2,517
	5	5	5	12	27	17,280	5,06	28,800	8,44	32,000	9,38	1,038	1,826	2,517
	5	5	9	9	28	17,280	5,06	28,800	8,44	32,000	9,38	1,038	1,826	2,517
	5	7	7	9	28	17,280	5,06	28,800	8,44	32,000	9,38	1,038	1,826	2,517
	7	7	7	7	28	17,280	5,06	28,800	8,44	32,000	9,38	1,038	1,826	2,517
	5	5	7	12	29	17,280	5,06	28,800	8,44	32,000	9,38	1,038	1,826	2,517
	5	5	5	15	30	17,280	5,06	28,800	8,44	32,000	9,38	1,038	1,826	2,517
	5	7	9	9	30	17,280	5,06	28,800	8,44	32,000	9,38	1,038	1,826	2,517
	7	7	7	9	30	17,280	5,06	28,800	8,44	32,000	9,38	1,038	1,826	2,517
	5	5	9	12	31	17,280	5,06	28,800	8,44	32,000	9,38	1,038	1,826	2,517
	5	7	7	12	31	17,280	5,06	28,800	8,44	32,000	9,38	1,038	1,826	2,517
	5	5	7	15	32	17,280	5,06	28,800	8,44	32,000	9,38	1,038	1,826	2,517
	7	7	9	9	32	17,280	5,06	28,800	8,44	32,000	9,38	1,038	1,826	2,517
	5	9	9	9	32	17,280	5,06	28,800	8,44	32,000	9,38	1,038	1,826	2,517
	5	5	5	18	33	17,280	5,06	28,800	8,44	32,000	9,38	1,038	1,826	2,517
	5	7	9	12	33	17,280	5,06	28,800	8,44	32,000	9,38	1,038	1,826	2,517
	7	7	7	12	33	17,280	5,06	28,800	8,44	32,000	9,38	1,038	1,826	2,517
	5	5	9	15	34	17,280	5,06	28,800	8,44	32,000	9,38	1,038	1,826	2,517
	5	7	12	12	34	17,280	5,06	28,800	8,44	32,000	9,38	1,038	1,826	2,517
	5	7	7	15	34	17,280	5,06	28,800	8,44	32,000	9,38	1,038	1,826	2,517
	7	9	9	9	34	17,280	5,06	28,800	8,44	32,000	9,38	1,038	1,826	2,517
	5	5	7	18	35	17,280	5,06	28,800	8,44	32,000	9,38	1,038	1,826	2,517
	5	9	9	12	35	17,280	5,06	28,800	8,44	32,000	9,38	1,038	1,826	2,517
	7	7	9	12	35	17,280	5,06	28,800	8,44	32,000	9,38	1,038	1,826	2,517
	5	7	9	15	36	17,280	5,06	28,800	8,44	32,000	9,38	1,038	1,826	2,517
	5	7	12	12	36	17,280	5,06	28,800	8,44	32,000	9,38	1,038	1,826	2,517
	7	7	7	15	36	17,280	5,06	28,800	8,44	32,000	9,38	1,038	1,826	2,517
	9	9	9	9	36	17,280	5,06	28,800	8,44	32,000	9,38	1,038	1,826	2,517
	5	5	9	18	37	17,280	5,06	28,800	8,44	32,000	9,38	1,038	1,826	2,517
	5	5	12	15	37	17,280	5,06	28,800	8,44	32,000	9,38	1,038	1,826	2,517
	5	7	7	18	37	17,280	5,06	28,800	8,44	32,000	9,38	1,038	1,826	2,517
	7	9	9	12	37	17,280	5,06	28,800	8,44	32,000	9,38	1,038	1,826	2,517
	5	9	9	15	38	17,280	5,06	28,800	8,44	32,000	9,38	1,038	1,826	2,517
	7	7	9	15	38	17,280	5,06	28,800	8,44	32,000	9,38	1,038	1,826	2,517
	7	7	12	12	38	17,280	5,06	28,800	8,44	32,000	9,38	1,038	1,826	2,517
5	5	5	24	39	17,280	5,06	28,800	8,44	32,000	9,38	1,038	1,826	2,517	
5	7	9	18	39	17,280	5,06	28,800	8,44	32,000	9,38	1,038	1,826	2,517	
5	7	12	15	39	17,280	5,06	28,800	8,44	32,000	9,38	1,038	1,826	2,517	
9	9	9	12	39	17,280	5,06	28,800	8,44	32,000	9,38	1,038	1,826	2,517	
7	7	7	18	39	17,280	5,06	28,800	8,44	32,000	9,38	1,038	1,826	2,517	

Примечания:

1. Производительность охлаждения указана для следующих условий: температура в помещении 27 °C CT / 19 °C BT; температура наружного воздуха 35 °C CT.
2. Производительность нагрева указана для следующих условий: температура в помещении 20 °C CT; температура наружного воздуха 7 °C CT / 6 °C BT.
3. Общая производительность подключенных внутренних блоков не должна превышать 39 кВт/ч.
4. К наружному блоку должно быть подключено минимум два внутренних блока.



ОХЛАЖДЕНИЕ

РЕЖИМ РАБОТЫ	КОМБИНАЦИИ ВНУТРЕННИХ БЛОКОВ (кБТЕ/ч)					ОБЩАЯ ПРОИЗВОДИТЕЛЬНОСТЬ						ПОТРЕБЛЯЕМАЯ МОЩНОСТЬ (Вт)			
						МИН.		НОМ.		МАКС.					
	БЛОК А	БЛОК В	БЛОК С	БЛОК D	ВСЕГО	БТЕ/ч	кВт	БТЕ/ч	кВт	БТЕ/ч	кВт	МИН.	НОМ.	МАКС.	
1 Блок	5				5	4,500	1.32	5,000	1.47	6,000	1.76	416	418	612	
	7				7	4,800	1.41	7,000	2.05	8,400	2.46	416	494	663	
	9				9	5,400	1.58	9,000	2.64	10,800	3.17	416	617	861	
	12				12	7,200	2.11	12,000	3.52	14,400	4.22	494	846	1,153	
	15				15	8,520	2.50	14,200	4.16	17,040	4.99	592	1,029	1,395	
	18				18	10,800	3.17	18,000	5.28	21,600	6.33	769	1,328	1,804	
	24				24	14,400	4.22	24,000	7.03	25,500	7.47	1,029	1,815	2,536	
	5	5			10	6,000	1.76	10,000	2.93	12,000	3.52	378	623	853	
	5	7			12	7,200	2.11	12,000	3.52	14,400	4.22	444	761	1,038	
	5	9			14	8,400	2.46	14,000	4.10	16,800	4.92	533	903	1,228	
2 Блок	5	7			14	8,400	2.46	14,000	4.10	16,800	4.92	533	903	1,228	
	7	9			16	9,600	2.81	16,000	4.69	19,200	5.63	601	1,047	1,423	
	7	12			17	10,200	2.99	17,000	4.98	20,400	5.98	646	1,121	1,537	
	9	9			18	10,800	3.17	18,000	5.28	21,600	6.33	692	1,195	1,623	
	7	12			19	11,400	3.34	19,000	5.57	22,800	6.68	715	1,270	1,740	
	5	15			20	12,000	3.52	20,000	5.86	24,000	7.03	761	1,347	1,829	
	9	12			21	12,600	3.69	21,000	6.15	25,200	7.39	808	1,423	2,012	
	7	15			22	13,200	3.87	22,000	6.45	26,400	7.74	855	1,475	2,154	
	5	18			23	13,800	4.04	23,000	6.74	27,600	8.09	879	1,554	2,351	
	9	15			24	14,400	4.22	24,000	7.03	28,800	8.44	927	1,633	2,505	
	12	12			24	14,400	4.22	24,000	7.03	28,800	8.44	927	1,633	2,505	
	7	18			25	15,000	4.40	25,000	7.33	30,000	8.79	975	1,755	2,721	
	9	18			27	16,200	4.75	27,000	7.91	31,050	9.10	1,047	2,011	2,891	
	12	15			27	16,200	4.75	27,000	7.91	31,050	9.10	1,047	2,011	2,891	
	5	24			29	16,200	4.75	27,000	7.91	31,050	9.10	1,047	2,011	2,891	
	12	18			30	16,200	4.75	27,000	7.91	31,050	9.10	1,047	2,011	2,891	
	15	15			30	16,200	4.75	27,000	7.91	31,050	9.10	1,047	2,011	2,891	
	7	24			31	16,200	4.75	27,000	7.91	31,050	9.10	1,047	2,011	2,891	
	9	24			33	16,200	4.75	27,000	7.91	31,050	9.10	1,047	2,011	2,891	
	15	18			33	16,200	4.75	27,000	7.91	31,050	9.10	1,047	2,011	2,891	
	18	18			36	16,200	4.75	27,000	7.91	31,050	9.10	1,047	2,011	2,891	
	12	24			36	16,200	4.75	27,000	7.91	31,050	9.10	1,047	2,011	2,891	
	15	24			39	16,200	4.75	27,000	7.91	31,050	9.10	1,047	2,011	2,891	
	3 Блок	5	5	5		15	9,000	2.64	15,000	4.40	18,000	5.28	522	916	1,258
		5	5	7		17	10,200	2.99	17,000	4.98	20,400	5.98	607	1,054	1,445
		5	5	9		19	11,400	3.34	19,000	5.57	22,800	6.68	672	1,194	1,636
		5	7	7		19	11,400	3.34	19,000	5.57	22,800	6.68	672	1,194	1,636
		5	7	9		21	12,600	3.69	21,000	6.15	25,200	7.39	760	1,338	1,891
		7	7	7		21	12,600	3.69	21,000	6.15	25,200	7.39	760	1,338	1,891
		5	5	12		22	13,200	3.87	22,000	6.45	26,400	7.74	804	1,387	2,025
5		9	9		23	13,800	4.04	23,000	6.74	27,600	8.09	826	1,461	2,219	
7		7	9		23	13,800	4.04	23,000	6.74	27,600	8.09	826	1,461	2,219	
5		7	12		24	14,400	4.22	24,000	7.03	28,800	8.44	871	1,535	2,379	
5		5	15		25	15,000	4.40	25,000	7.33	30,000	8.79	916	1,650	2,605	
7		9	9		25	15,000	4.40	25,000	7.33	30,000	8.79	916	1,650	2,605	
5		9	12		26	15,600	4.57	26,000	7.62	31,200	9.14	962	1,767	2,784	
7		7	12		26	15,600	4.57	26,000	7.62	31,200	9.14	962	1,767	2,784	
5		7	15		27	16,200	4.75	27,000	7.91	31,050	9.10	984	1,890	2,784	
9		9	9		27	16,200	4.75	27,000	7.91	31,050	9.10	984	1,890	2,784	
7		9	12		28	16,200	4.75	27,000	7.91	31,050	9.10	984	1,890	2,784	
5		5	18		28	16,200	4.75	27,000	7.91	31,050	9.10	984	1,890	2,784	
5		9	15		29	16,200	4.75	27,000	7.91	31,050	9.10	984	1,890	2,784	
5		12	12		29	16,200	4.75	27,000	7.91	31,050	9.10	984	1,890	2,784	
7		7	15		29	16,200	4.75	27,000	7.91	31,050	9.10	984	1,890	2,784	
5		7	18		30	16,200	4.75	27,000	7.91	31,050	9.10	984	1,890	2,784	
7		9	12		30	16,200	4.75	27,000	7.91	31,050	9.10	984	1,890	2,784	
7		9	15		31	16,200	4.75	27,000	7.91	31,050	9.10	984	1,890	2,784	
7		12	12		31	16,200	4.75	27,000	7.91	31,050	9.10	984	1,890	2,784	
5		12	15		32	16,200	4.75	27,000	7.91	31,050	9.10	984	1,890	2,784	
5		9	18		32	16,200	4.75	27,000	7.91	31,050	9.10	984	1,890	2,784	
7		7	18		32	16,200	4.75	27,000	7.91	31,050	9.10	984	1,890	2,784	
9		9	15		33	16,200	4.75	27,000	7.91	31,050	9.10	984	1,890	2,784	
9		12	12		33	16,200	4.75	27,000	7.91	31,050	9.10	984	1,890	2,784	
7		9	18		34	16,200	4.75	27,000	7.91	31,050	9.10	984	1,890	2,784	
7		12	15		34	16,200	4.75	27,000	7.91	31,050	9.10	984	1,890	2,784	
5		5	24		34	16,200	4.75	27,000	7.91	31,050	9.10	984	1,890	2,784	
5		12	18		35	16,200	4.75	27,000	7.91	31,050	9.10	984	1,890	2,784	
5		15	15		35	16,200	4.75	27,000	7.91	31,050	9.10	984	1,890	2,784	
5		7	24		36	16,200	4.75	27,000	7.91	31,050	9.10	984	1,890	2,784	
9		12	15		36	16,200	4.75	27,000	7.91	31,050	9.10	984	1,890	2,784	
12		12	12		36	16,200	4.75	27,000	7.91	31,050	9.10	984	1,890	2,784	
9		9	18		36	16,200	4.75	27,000	7.91	31,050	9.10	984	1,890	2,784	
7		12	18		37	16,200	4.75	27,000	7.91	31,050	9.10	984	1,890	2,784	
7		15	15		37	16,200	4.75	27,000	7.91	31,050	9.10	984	1,890	2,784	
5		9	24		38	16,200	4.75	27,000	7.91	31,050	9.10	984	1,890	2,784	
5		15	18		38	16,200	4.75	27,000	7.91	31,050	9.10	984	1,890	2,784	
7		7	24		38	16,200	4.75	27,000	7.91	31,050	9.10	984	1,890	2,784	
9		12	18		39	16,200	4.75	27,000	7.91	31,050	9.10	984	1,890	2,784	
9		15	15		39	16,200	4.75	27,000	7.91	31,050	9.10	984	1,890	2,784	
12		12	15		39	16,200	4.75	27,000	7.91	31,050	9.10	984	1,890	2,784	
7		9	24		40	16,200	4.75	27,000	7.91	31,050	9.10	984	1,890	2,784	
7		15	18		40	16,200	4.75	27,000	7.91	31,050	9.10	984	1,890	2,784	
5		12	24		41	16,200	4.75	27,000	7.91	31,050	9.10	984	1,890	2,784	
5	18	18		41	16,200	4.75	27,000	7.91	31,050	9.10	984	1,890	2,784		

Примечания:

1. Производительность охлаждения указана для следующих условий: температура в помещении 27 °C CT / 19 °C BT; температура наружного воздуха 35 °C ST.
2. Производительность нагрева указана для следующих условий: температура в помещении 20 °C ST; температура наружного воздуха 7 °C CT / 6 °C ST.
3. Общая производительность подключенных внутренних блоков не должна превышать 41 кВт/ч.
4. К наружному блоку должно быть подключено минимум два внутренних блока.

ОХЛАЖДЕНИЕ

РЕЖИМ РАБОТЫ	КОМБИНАЦИИ ВНУТРЕННИХ БЛОКОВ (КБТЕ/Ч)					ОБЩАЯ ПРОИЗВОДИТЕЛЬНОСТЬ						ПОТРЕБЛЯЕМАЯ МОЩНОСТЬ (Вт)		
						МИН.		НОМ.		МАКС.				
	БЛОК А	БЛОК В	БЛОК С	БЛОК D	ВСЕГО	БТЕ/Ч	КВТ	БТЕ/Ч	КВТ	БТЕ/Ч	КВТ	МИН.	НОМ.	МАКС.
4 Блока	5	5	5	5	20	12,000	3.52	20,000	5.86	24,000	7.03	680	1,202	1,633
	5	5	5	7	22	13,200	3.87	22,000	6.45	26,400	7.74	764	1,317	1,923
	5	5	5	9	24	14,400	4.22	24,000	7.03	28,800	8.44	827	1,458	2,215
	5	5	7	7	24	14,400	4.22	24,000	7.03	28,800	8.44	827	1,458	2,215
	5	5	7	9	26	15,600	4.57	26,000	7.62	31,200	9.14	913	1,679	2,520
	5	7	7	7	26	15,600	4.57	26,000	7.62	31,200	9.14	913	1,679	2,520
	5	5	5	12	27	16,200	4.75	27,000	7.91	32,400	9.50	935	1,795	2,706
	5	5	9	9	28	16,200	4.75	27,000	7.91	32,400	9.50	935	1,795	2,706
	5	7	7	9	28	16,200	4.75	27,000	7.91	32,400	9.50	935	1,795	2,706
	7	7	7	7	28	16,200	4.75	27,000	7.91	32,400	9.50	935	1,795	2,706
	5	5	7	12	29	16,200	4.75	27,000	7.91	32,400	9.50	935	1,795	2,706
	5	5	5	15	30	16,200	4.75	27,000	7.91	32,400	9.50	935	1,795	2,706
	5	7	9	9	30	16,200	4.75	27,000	7.91	32,400	9.50	935	1,795	2,706
	7	7	7	9	30	16,200	4.75	27,000	7.91	32,400	9.50	935	1,795	2,706
	5	5	9	12	31	16,200	4.75	27,000	7.91	32,400	9.50	935	1,795	2,706
	5	7	7	12	31	16,200	4.75	27,000	7.91	32,400	9.50	935	1,795	2,706
	5	5	7	15	32	16,200	4.75	27,000	7.91	32,400	9.50	935	1,795	2,706
	7	7	9	9	32	16,200	4.75	27,000	7.91	32,400	9.50	935	1,795	2,706
	5	9	9	9	32	16,200	4.75	27,000	7.91	32,400	9.50	935	1,795	2,706
	5	5	5	18	33	16,200	4.75	27,000	7.91	32,400	9.50	935	1,795	2,706
	5	7	9	12	33	16,200	4.75	27,000	7.91	32,400	9.50	935	1,795	2,706
	7	7	7	12	33	16,200	4.75	27,000	7.91	32,400	9.50	935	1,795	2,706
	5	5	9	15	34	16,200	4.75	27,000	7.91	32,400	9.50	935	1,795	2,706
	5	5	12	12	34	16,200	4.75	27,000	7.91	32,400	9.50	935	1,795	2,706
	5	7	7	15	34	16,200	4.75	27,000	7.91	32,400	9.50	935	1,795	2,706
	7	9	9	9	34	16,200	4.75	27,000	7.91	32,400	9.50	935	1,795	2,706
	5	5	7	18	35	16,200	4.75	27,000	7.91	32,400	9.50	935	1,795	2,706
	5	9	9	12	35	16,200	4.75	27,000	7.91	32,400	9.50	935	1,795	2,706
	7	7	9	12	35	16,200	4.75	27,000	7.91	32,400	9.50	935	1,795	2,706
	5	7	9	15	36	16,200	4.75	27,000	7.91	32,400	9.50	935	1,795	2,706
	5	7	12	12	36	16,200	4.75	27,000	7.91	32,400	9.50	935	1,795	2,706
	7	7	7	15	36	16,200	4.75	27,000	7.91	32,400	9.50	935	1,795	2,706
	9	9	9	9	36	16,200	4.75	27,000	7.91	32,400	9.50	935	1,795	2,706
	5	5	9	18	37	16,200	4.75	27,000	7.91	32,400	9.50	935	1,795	2,706
	5	5	12	15	37	16,200	4.75	27,000	7.91	32,400	9.50	935	1,795	2,706
	5	7	7	18	37	16,200	4.75	27,000	7.91	32,400	9.50	935	1,795	2,706
	7	9	9	12	37	16,200	4.75	27,000	7.91	32,400	9.50	935	1,795	2,706
	5	9	9	15	38	16,200	4.75	27,000	7.91	32,400	9.50	935	1,795	2,706
	7	7	9	15	38	16,200	4.75	27,000	7.91	32,400	9.50	935	1,795	2,706
	7	7	12	12	38	16,200	4.75	27,000	7.91	32,400	9.50	935	1,795	2,706
	5	5	5	24	39	16,200	4.75	27,000	7.91	32,400	9.50	935	1,795	2,706
5	7	9	18	39	16,200	4.75	27,000	7.91	32,400	9.50	935	1,795	2,706	
5	7	12	15	39	16,200	4.75	27,000	7.91	32,400	9.50	935	1,795	2,706	
9	9	9	12	39	16,200	4.75	27,000	7.91	32,400	9.50	935	1,795	2,706	
7	7	7	18	39	16,200	4.75	27,000	7.91	32,400	9.50	935	1,795	2,706	
7	9	9	15	40	16,200	4.75	27,000	7.91	32,400	9.50	935	1,795	2,706	
7	9	12	12	40	16,200	4.75	27,000	7.91	32,400	9.50	935	1,795	2,706	
5	5	7	24	41	16,200	4.75	27,000	7.91	32,400	9.50	935	1,795	2,706	
5	9	12	15	41	16,200	4.75	27,000	7.91	32,400	9.50	935	1,795	2,706	
5	12	12	12	41	16,200	4.75	27,000	7.91	32,400	9.50	935	1,795	2,706	
7	7	12	15	41	16,200	4.75	27,000	7.91	32,400	9.50	935	1,795	2,706	
7	7	9	18	41	16,200	4.75	27,000	7.91	32,400	9.50	935	1,795	2,706	

Примечания:

1. Производительность охлаждения указана для следующих условий: температура в помещении 27 °C CT / 19 °C BT; температура наружного воздуха 35 °C CT.
2. Производительность нагрева указана для следующих условий: температура в помещении 20 °C CT; температура наружного воздуха 7 °C CT / 6 °C ST.
3. Общая производительность подключенных внутренних блоков не должна превышать 41 кВт/ч.
4. К наружному блоку должно быть подключено минимум два внутренних блока.



НАГРЕВ

РЕЖИМ РАБОТЫ	КОМБИНАЦИИ ВНУТРЕННИХ БЛОКОВ (кБТЕ/ч)					ОБЩАЯ ПРОИЗВОДИТЕЛЬНОСТЬ						ПОТРЕБЛЯЕМАЯ МОЩНОСТЬ (Вт)		
						МИН.		НОМ.		МАКС.				
	БЛОК А	БЛОК В	БЛОК С	БЛОК D	ВСЕГО	БТЕ/ч	кВт	БТЕ/ч	кВт	БТЕ/ч	кВт	МИН.	НОМ.	МАКС.
1 Блок	5				5	5,000	1.47	5,500	1.61	6,325	1.85	610	610	714
	7				7	5,400	1.58	8,400	2.46	9,660	2.83	610	636	825
	9				9	6,480	1.90	10,800	3.17	12,420	3.64	610	826	1,077
	12				12	7,920	2.32	13,200	3.87	15,180	4.45	583	1,021	1,338
	15				15	9,900	2.90	16,500	4.84	18,975	5.56	744	1,279	1,744
	18				18	11,880	3.48	19,800	5.80	22,770	6.67	909	1,577	2,133
	24				24	15,240	4.47	25,400	7.44	26,670	7.82	1,192	2,077	2,538
	5	5			10	7,200	2.11	12,000	3.52	14,400	4.22	451	773	1,081
	5	7			12	8,640	2.53	14,400	4.22	17,280	5.06	541	940	1,337
	5	9			14	10,080	2.95	16,800	4.92	20,160	5.91	656	1,112	1,571
	7	7			14	10,080	2.95	16,800	4.92	20,160	5.91	656	1,112	1,571
	7	9			16	11,520	3.38	19,200	5.63	23,040	6.75	749	1,289	1,844
	5	12			17	12,240	3.59	20,400	5.98	24,480	7.17	796	1,392	1,968
	9	9			18	12,960	3.80	21,600	6.33	25,920	7.60	844	1,471	2,094
	7	12			19	13,680	4.01	22,800	6.68	27,360	8.02	892	1,577	2,222
5	15			20	14,400	4.22	24,000	7.03	28,800	8.44	940	1,657	2,352	
9	12			21	15,120	4.43	25,200	7.39	30,240	8.86	989	1,766	2,568	
7	15			22	15,840	4.64	26,400	7.74	31,680	9.28	1,038	1,848	2,811	
5	18			23	16,560	4.85	27,600	8.09	33,120	9.71	1,112	1,960	3,127	
9	15			24	17,280	5.06	28,800	8.44	34,100	9.99	1,100	2,045	3,384	
12	12			24	17,280	5.06	28,800	8.44	34,100	9.99	1,100	2,045	3,384	
7	18			25	18,000	5.28	30,000	8.79	34,100	9.99	1,147	2,194	3,384	
9	18			27	18,600	5.45	31,000	9.09	34,100	9.99	1,194	2,157	3,384	
12	15			27	18,600	5.45	31,000	9.09	34,100	9.99	1,194	2,157	3,384	
5	24			29	18,600	5.45	31,000	9.09	34,100	9.99	1,194	2,157	3,384	
12	18			30	18,600	5.45	31,000	9.09	34,100	9.99	1,194	2,157	3,384	
15	15			30	18,600	5.45	31,000	9.09	34,100	9.99	1,194	2,157	3,384	
7	24			31	18,600	5.45	31,000	9.09	34,100	9.99	1,194	2,157	3,384	
9	24			33	18,600	5.45	31,000	9.09	34,100	9.99	1,194	2,157	3,384	
15	18			33	18,600	5.45	31,000	9.09	34,100	9.99	1,194	2,157	3,384	
18	18			36	18,600	5.45	31,000	9.09	34,100	9.99	1,194	2,157	3,384	
12	24			36	18,600	5.45	31,000	9.09	34,100	9.99	1,194	2,157	3,384	
15	24			39	18,600	5.45	31,000	9.09	34,100	9.99	1,194	2,157	3,384	
3 Блок	5	5	5		15	10,800	3.17	18,000	5.28	21,600	6.33	660	1,140	1,590
	5	5	7		17	12,240	3.59	20,400	5.98	24,480	7.17	748	1,309	1,850
	5	5	9		19	13,680	4.01	22,800	6.68	27,360	8.02	838	1,482	2,089
	5	7	7		19	13,680	4.01	22,800	6.68	27,360	8.02	838	1,482	2,089
	5	7	9		21	15,120	4.43	25,200	7.39	30,240	8.86	930	1,660	2,414
	7	7	7		21	15,120	4.43	25,200	7.39	30,240	8.86	930	1,660	2,414
	5	5	12		22	15,840	4.64	26,400	7.74	31,680	9.28	976	1,738	2,590
	5	9	9		23	16,560	4.85	27,600	8.09	33,120	9.71	1,046	1,842	2,767
	7	7	9		23	16,560	4.85	27,600	8.09	33,120	9.71	1,046	1,842	2,767
	5	7	12		24	17,280	5.06	28,800	8.44	34,560	10.13	1,093	1,922	2,951
	5	5	15		25	18,000	5.28	30,000	8.79	34,720	10.18	1,140	2,063	2,998
	7	9	9		25	18,000	5.28	30,000	8.79	34,720	10.18	1,140	2,063	2,998
	5	9	12		26	18,720	5.49	31,200	9.14	34,720	10.18	1,188	2,177	2,998
	7	7	12		26	18,720	5.49	31,200	9.14	34,720	10.18	1,188	2,177	2,998
	5	7	15		27	18,600	5.45	31,000	9.09	34,720	10.18	1,188	2,177	2,998
	9	9	9		27	18,600	5.45	31,000	9.09	34,720	10.18	1,188	2,177	2,998
	7	9	12		28	18,600	5.45	31,000	9.09	34,720	10.18	1,188	2,177	2,998
	5	5	18		28	18,600	5.45	31,000	9.09	34,720	10.18	1,188	2,177	2,998
	5	9	15		29	18,600	5.45	31,000	9.09	34,720	10.18	1,188	2,177	2,998
	5	12	12		29	18,600	5.45	31,000	9.09	34,720	10.18	1,188	2,177	2,998
	7	7	15		29	18,600	5.45	31,000	9.09	34,720	10.18	1,188	2,177	2,998
	5	7	18		30	18,600	5.45	31,000	9.09	34,720	10.18	1,188	2,177	2,998
	9	9	12		30	18,600	5.45	31,000	9.09	34,720	10.18	1,188	2,177	2,998
	7	9	15		31	18,600	5.45	31,000	9.09	34,720	10.18	1,188	2,177	2,998
	7	12	12		31	18,600	5.45	31,000	9.09	34,720	10.18	1,188	2,177	2,998
	5	12	15		32	18,600	5.45	31,000	9.09	34,720	10.18	1,188	2,177	2,998
	5	9	18		32	18,600	5.45	31,000	9.09	34,720	10.18	1,188	2,177	2,998
	7	7	18		32	18,600	5.45	31,000	9.09	34,720	10.18	1,188	2,177	2,998
	9	9	15		33	18,600	5.45	31,000	9.09	34,720	10.18	1,188	2,177	2,998
	9	12	12		33	18,600	5.45	31,000	9.09	34,720	10.18	1,188	2,177	2,998
	7	9	18		34	18,600	5.45	31,000	9.09	34,720	10.18	1,188	2,177	2,998
	7	12	15		34	18,600	5.45	31,000	9.09	34,720	10.18	1,188	2,177	2,998
	5	5	24		34	18,600	5.45	31,000	9.09	34,720	10.18	1,188	2,177	2,998
	5	12	18		35	18,600	5.45	31,000	9.09	34,720	10.18	1,188	2,177	2,998
	5	15	15		35	18,600	5.45	31,000	9.09	34,720	10.18	1,188	2,177	2,998
	5	7	24		36	18,600	5.45	31,000	9.09	34,720	10.18	1,188	2,177	2,998
	9	12	15		36	18,600	5.45	31,000	9.09	34,720	10.18	1,188	2,177	2,998
	12	12	12		36	18,600	5.45	31,000	9.09	34,720	10.18	1,188	2,177	2,998
	9	9	18		36	18,600	5.45	31,000	9.09	34,720	10.18	1,188	2,177	2,998
	7	12	18		37	18,600	5.45	31,000	9.09	34,720	10.18	1,188	2,177	2,998
	7	15	15		37	18,600	5.45	31,000	9.09	34,720	10.18	1,188	2,177	2,998
	5	9	24		38	18,600	5.45	31,000	9.09	34,720	10.18	1,188	2,177	2,998
	5	15	18		38	18,600	5.45	31,000	9.09	34,720	10.18	1,188	2,177	2,998
	7	7	24		38	18,600	5.45	31,000	9.09	34,720	10.18	1,188	2,177	2,998
	9	12	18		39	18,600	5.45	31,000	9.09	34,720	10.18	1,188	2,177	2,998
9	15	15		39	18,600	5.45	31,000	9.09	34,720	10.18	1,188	2,177	2,998	
12	12	15		39	18,600	5.45	31,000	9.09	34,720	10.18	1,188	2,177	2,998	
7	9	24		40	18,600	5.45	31,000	9.09	34,720	10.18	1,188	2,177	2,998	
7	15	18		40	18,600	5.45	31,000	9.09	34,720	10.18	1,188	2,177	2,998	
5	12	24		41	18,600	5.45	31,000	9.09	34,720	10.18	1,188	2,177	2,998	
5	18	18		41	18,600	5.45	31,000	9.09	34,720	10.18	1,188	2,177	2,998	

Примечания:

1. Производительность охлаждения указана для следующих условий: температура в помещении 27 °C CT / 19 °C BT; температура наружного воздуха 35 °C ST.
2. Производительность нагрева указана для следующих условий: температура в помещении 20 °C ST; температура наружного воздуха 7 °C CT / 6 °C ST.
3. Общая производительность подключенных внутренних блоков не должна превышать 41 кБТЕ/ч.
4. К наружному блоку должно быть подключено минимум два внутренних блока.

НАГРЕВ

РЕЖИМ РАБОТЫ	КОМБИНАЦИИ ВНУТРЕННИХ БЛОКОВ (КБТЕ/Ч)					ОБЩАЯ ПРОИЗВОДИТЕЛЬНОСТЬ						ПОТРЕБЛЯЕМАЯ МОЩНОСТЬ (Вт)		
						МИН.		НОМ.		МАКС.				
	БЛОК А	БЛОК В	БЛОК С	БЛОК D	ВСЕГО	БТЕ/Ч	КВТ	БТЕ/Ч	КВТ	БТЕ/Ч	КВТ	МИН.	НОМ.	МАКС.
4 Блока	5	5	5	5	20	14,400	4.22	24,000	7.03	28,800	8.44	840	1,480	2,100
	5	5	5	7	22	15,840	4.64	26,400	7.74	31,680	9.28	927	1,651	2,470
	5	5	5	9	24	17,280	5.06	28,800	8.44	34,560	10.13	1,038	1,826	2,861
	5	5	7	7	24	17,280	5.06	28,800	8.44	34,560	10.13	1,038	1,826	2,861
	5	5	7	9	26	18,000	5.28	30,000	8.79	36,000	10.55	1,083	1,960	3,125
	5	7	7	7	26	18,000	5.28	30,000	8.79	36,000	10.55	1,083	1,960	3,125
	5	5	5	12	27	18,600	5.45	31,000	9.09	36,000	10.55	1,128	2,068	3,125
	5	5	9	9	28	18,600	5.45	31,000	9.09	36,000	10.55	1,128	2,068	3,125
	5	7	7	9	28	18,600	5.45	31,000	9.09	36,000	10.55	1,128	2,068	3,125
	7	7	7	7	28	18,600	5.45	31,000	9.09	36,000	10.55	1,128	2,068	3,125
	5	5	7	12	29	18,600	5.45	31,000	9.09	36,000	10.55	1,128	2,068	3,125
	5	7	9	15	30	18,600	5.45	31,000	9.09	36,000	10.55	1,128	2,068	3,125
	7	7	7	9	30	18,600	5.45	31,000	9.09	36,000	10.55	1,128	2,068	3,125
	5	5	9	12	31	18,600	5.45	31,000	9.09	36,000	10.55	1,128	2,068	3,125
	5	7	7	12	31	18,600	5.45	31,000	9.09	36,000	10.55	1,128	2,068	3,125
	5	5	7	15	32	18,600	5.45	31,000	9.09	36,000	10.55	1,128	2,068	3,125
	7	7	9	9	32	18,600	5.45	31,000	9.09	36,000	10.55	1,128	2,068	3,125
	5	9	9	9	32	18,600	5.45	31,000	9.09	36,000	10.55	1,128	2,068	3,125
	5	5	5	18	33	18,600	5.45	31,000	9.09	36,000	10.55	1,128	2,068	3,125
	5	7	9	12	33	18,600	5.45	31,000	9.09	36,000	10.55	1,128	2,068	3,125
	7	7	7	12	33	18,600	5.45	31,000	9.09	36,000	10.55	1,128	2,068	3,125
	5	5	9	15	34	18,600	5.45	31,000	9.09	36,000	10.55	1,128	2,068	3,125
	5	5	12	12	34	18,600	5.45	31,000	9.09	36,000	10.55	1,128	2,068	3,125
	5	7	7	15	34	18,600	5.45	31,000	9.09	36,000	10.55	1,128	2,068	3,125
	7	9	9	9	34	18,600	5.45	31,000	9.09	36,000	10.55	1,128	2,068	3,125
	5	5	7	18	35	18,600	5.45	31,000	9.09	36,000	10.55	1,128	2,068	3,125
	5	9	9	12	35	18,600	5.45	31,000	9.09	36,000	10.55	1,128	2,068	3,125
	7	7	9	12	35	18,600	5.45	31,000	9.09	36,000	10.55	1,128	2,068	3,125
	5	7	9	15	36	18,600	5.45	31,000	9.09	36,000	10.55	1,128	2,068	3,125
	5	7	12	12	36	18,600	5.45	31,000	9.09	36,000	10.55	1,128	2,068	3,125
	7	7	7	15	36	18,600	5.45	31,000	9.09	36,000	10.55	1,128	2,068	3,125
	9	9	9	9	36	18,600	5.45	31,000	9.09	36,000	10.55	1,128	2,068	3,125
	5	5	9	18	37	18,600	5.45	31,000	9.09	36,000	10.55	1,128	2,068	3,125
	5	5	12	15	37	18,600	5.45	31,000	9.09	36,000	10.55	1,128	2,068	3,125
	5	7	7	18	37	18,600	5.45	31,000	9.09	36,000	10.55	1,128	2,068	3,125
	7	9	9	12	37	18,600	5.45	31,000	9.09	36,000	10.55	1,128	2,068	3,125
	5	9	9	15	38	18,600	5.45	31,000	9.09	36,000	10.55	1,128	2,068	3,125
	7	7	9	15	38	18,600	5.45	31,000	9.09	36,000	10.55	1,128	2,068	3,125
	7	7	12	12	38	18,600	5.45	31,000	9.09	36,000	10.55	1,128	2,068	3,125
	5	5	5	24	39	18,600	5.45	31,000	9.09	36,000	10.55	1,128	2,068	3,125
	5	7	9	18	39	18,600	5.45	31,000	9.09	36,000	10.55	1,128	2,068	3,125
5	7	12	15	39	18,600	5.45	31,000	9.09	36,000	10.55	1,128	2,068	3,125	
9	9	9	12	39	18,600	5.45	31,000	9.09	36,000	10.55	1,128	2,068	3,125	
7	7	7	18	39	18,600	5.45	31,000	9.09	36,000	10.55	1,128	2,068	3,125	
7	9	9	15	40	18,600	5.45	31,000	9.09	36,000	10.55	1,128	2,068	3,125	
7	9	12	12	40	18,600	5.45	31,000	9.09	36,000	10.55	1,128	2,068	3,125	
5	5	7	24	41	18,600	5.45	31,000	9.09	36,000	10.55	1,128	2,068	3,125	
5	9	12	15	41	18,600	5.45	31,000	9.09	36,000	10.55	1,128	2,068	3,125	
5	12	12	12	41	18,600	5.45	31,000	9.09	36,000	10.55	1,128	2,068	3,125	
7	7	12	15	41	18,600	5.45	31,000	9.09	36,000	10.55	1,128	2,068	3,125	
7	7	9	18	41	18,600	5.45	31,000	9.09	36,000	10.55	1,128	2,068	3,125	

Примечания:

1. Производительность охлаждения указана для следующих условий: температура в помещении 27 °C CT / 19 °C BT; температура наружного воздуха 35 °C CT.
2. Производительность нагрева указана для следующих условий: температура в помещении 20 °C CT; температура наружного воздуха 7 °C CT / 6 °C BT.
3. Общая производительность подключенных внутренних блоков не должна превышать 41 кВт/ч.
4. К наружному блоку должно быть подключено минимум два внутренних блока.



ОХЛАЖДЕНИЕ

РЕЖИМ РАБОТЫ	КОМБИНАЦИИ ВНУТРЕННИХ БЛОКОВ (КБТЕ/Ч)						ОБЩАЯ ПРОИЗВОДИТЕЛЬНОСТЬ						ПОТРЕБЛЯЕМАЯ МОЩНОСТЬ (Вт)		
							МИН.		НОМ.		МАКС.		МИН.	НОМ.	МАКС.
	БЛОК А	БЛОК В	БЛОК С	БЛОК D	БЛОК E	ВСЕГО	БТЕ/Ч	КВТ	БТЕ/Ч	КВТ	БТЕ/Ч	КВТ			
1 Блок	5					5	4,500	1.32	5,000	1.47	6,000	1.76	416	418	629
	7					7	4,800	1.41	7,000	2.05	8,400	2.46	416	494	681
	9					9	5,400	1.58	9,000	2.64	10,800	3.17	416	617	884
	12					12	7,200	2.11	12,000	3.52	14,400	4.22	494	846	1,184
	15					15	8,520	2.50	14,200	4.16	17,040	4.99	592	1,029	1,432
	18					18	10,800	3.17	18,000	5.28	21,600	6.33	769	1,328	1,852
24					24	14,400	4.22	24,000	7.03	25,500	7.47	1,029	1,815	2,604	
2 Блока	5	5				10	6,000	1.76	10,000	2.93	12,000	3.52	378	623	876
	5	7				12	7,200	2.11	12,000	3.52	14,400	4.22	444	761	1,066
	5	9				14	8,400	2.46	14,000	4.10	16,800	4.92	533	903	1,261
	7	7				14	8,400	2.46	14,000	4.10	16,800	4.92	533	903	1,261
	7	9				16	9,600	2.81	16,000	4.69	19,200	5.63	601	1,047	1,461
	5	12				17	10,200	2.99	17,000	4.98	20,400	5.98	646	1,121	1,578
	9	9				18	10,800	3.17	18,000	5.28	21,600	6.33	692	1,195	1,667
	7	12				19	11,400	3.34	19,000	5.57	22,800	6.68	715	1,270	1,787
	5	15				20	12,000	3.52	20,000	5.86	24,000	7.03	761	1,347	1,878
	9	12				21	12,600	3.69	21,000	6.15	25,200	7.39	808	1,423	2,066
	7	15				22	13,200	3.87	22,000	6.45	26,400	7.74	855	1,475	2,211
	5	18				23	13,800	4.04	23,000	6.74	27,600	8.09	879	1,554	2,414
	9	15				24	14,400	4.22	24,000	7.03	28,800	8.44	927	1,633	2,572
	12	12				24	14,400	4.22	24,000	7.03	28,800	8.44	927	1,633	2,572
	7	18				25	15,000	4.40	25,000	7.33	30,000	8.79	975	1,755	2,794
	9	18				25	16,200	4.75	27,000	7.91	32,400	9.50	1,047	2,011	3,213
	12	15				27	16,200	4.75	27,000	7.91	32,400	9.50	1,047	2,011	3,213
	5	24				29	17,400	5.10	29,000	8.50	33,000	9.67	1,145	2,284	3,341
	12	18				30	18,000	5.28	30,000	8.79	33,000	9.67	1,195	2,429	3,341
	15	15				30	18,000	5.28	30,000	8.79	33,000	9.67	1,195	2,429	3,341
	7	24				31	18,000	5.28	30,000	8.79	33,000	9.67	1,195	2,429	3,341
	9	24				33	18,000	5.28	30,000	8.79	33,000	9.67	1,195	2,429	3,341
	15	18				33	18,000	5.28	30,000	8.79	33,000	9.67	1,195	2,429	3,341
	18	18				36	18,000	5.28	30,000	8.79	33,000	9.67	1,195	2,429	3,341
12	24				36	18,000	5.28	30,000	8.79	33,000	9.67	1,195	2,429	3,341	
15	24				39	18,000	5.28	30,000	8.79	33,000	9.67	1,195	2,429	3,341	
18	24				42	18,000	5.28	30,000	8.79	33,000	9.67	1,195	2,429	3,341	
24	24				48	18,000	5.28	30,000	8.79	33,000	9.67	1,195	2,429	3,341	
3 Блока	5	5	5			15	9,000	2.64	15,000	4.40	18,000	5.28	522	916	1,292
	5	5	7			17	10,200	2.99	17,000	4.98	20,400	5.98	607	1,054	1,483
	5	5	9			19	11,400	3.34	19,000	5.57	22,800	6.68	672	1,194	1,680
	5	7	7			19	11,400	3.34	19,000	5.57	22,800	6.68	672	1,194	1,680
	5	7	9			21	12,600	3.69	21,000	6.15	25,200	7.39	760	1,338	1,942
	7	7	7			21	12,600	3.69	21,000	6.15	25,200	7.39	760	1,338	1,942
	5	5	12			22	13,200	3.87	22,000	6.45	26,400	7.74	804	1,387	2,079
	5	9	9			23	13,800	4.04	23,000	6.74	27,600	8.09	826	1,461	2,278
	7	7	9			23	13,800	4.04	23,000	6.74	27,600	8.09	826	1,461	2,278
	5	7	12			24	14,400	4.22	24,000	7.03	28,800	8.44	871	1,535	2,442
	5	5	15			25	15,000	4.40	25,000	7.33	30,000	8.79	916	1,650	2,674
	7	9	9			25	15,000	4.40	25,000	7.33	30,000	8.79	916	1,650	2,674
	5	9	12			26	15,600	4.57	26,000	7.62	31,200	9.14	962	1,767	2,859
	7	7	12			26	15,600	4.57	26,000	7.62	31,200	9.14	962	1,767	2,859
	5	7	15			27	16,200	4.75	27,000	7.91	32,400	9.50	984	1,890	3,120
	9	9	9			27	16,200	4.75	27,000	7.91	32,400	9.50	984	1,890	3,120
	7	9	12			28	16,800	4.92	28,000	8.21	33,600	9.85	1,030	2,028	3,327
	5	5	18			28	16,800	4.92	28,000	8.21	33,600	9.85	1,030	2,028	3,327
	5	9	15			29	17,400	5.10	29,000	8.50	33,600	9.85	1,077	2,173	3,327
	5	12	12			29	17,400	5.10	29,000	8.50	33,600	9.85	1,077	2,173	3,327
	7	7	15			29	17,400	5.10	29,000	8.50	33,600	9.85	1,077	2,173	3,327
	5	7	18			30	18,000	5.28	30,000	8.79	33,600	9.85	1,123	2,326	3,327
	9	9	12			30	18,000	5.28	30,000	8.79	33,600	9.85	1,123	2,326	3,327
	7	9	15			31	18,000	5.28	30,000	8.79	33,600	9.85	1,123	2,326	3,327
	7	12	12			31	18,000	5.28	30,000	8.79	33,600	9.85	1,123	2,326	3,327
	5	12	15			32	18,000	5.28	30,000	8.79	33,600	9.85	1,123	2,326	3,327
	5	9	18			32	18,000	5.28	30,000	8.79	33,600	9.85	1,123	2,326	3,327
	7	7	18			32	18,000	5.28	30,000	8.79	33,600	9.85	1,123	2,326	3,327
	9	9	15			33	18,000	5.28	30,000	8.79	33,600	9.85	1,123	2,326	3,327
	9	12	12			33	18,000	5.28	30,000	8.79	33,600	9.85	1,123	2,326	3,327
	7	9	18			34	18,000	5.28	30,000	8.79	33,600	9.85	1,123	2,326	3,327
	7	12	15			34	18,000	5.28	30,000	8.79	33,600	9.85	1,123	2,326	3,327
	5	5	24			34	18,000	5.28	30,000	8.79	33,600	9.85	1,123	2,326	3,327
	5	12	18			35	18,000	5.28	30,000	8.79	33,600	9.85	1,123	2,326	3,327
	5	15	15			35	18,000	5.28	30,000	8.79	33,600	9.85	1,123	2,326	3,327
	5	7	24			36	18,000	5.28	30,000	8.79	33,600	9.85	1,123	2,326	3,327
	9	12	15			36	18,000	5.28	30,000	8.79	33,600	9.85	1,123	2,326	3,327
	12	12	12			36	18,000	5.28	30,000	8.79	33,600	9.85	1,123	2,326	3,327
	9	9	18			36	18,000	5.28	30,000	8.79	33,600	9.85	1,123	2,326	3,327
	7	12	18			37	18,000	5.28	30,000	8.79	33,600	9.85	1,123	2,326	3,327
	7	15	15			37	18,000	5.28	30,000	8.79	33,600	9.85	1,123	2,326	3,327
	5	9	24			38	18,000	5.28	30,000	8.79	33,600	9.85	1,123	2,326	3,327
	5	15	18			38	18,000	5.28	30,000	8.79	33,600	9.85	1,123	2,326	3,327
	7	7	24			38	18,000	5.28	30,000	8.79	33,600	9.85	1,123	2,326	3,327
	9	12	18			39	18,000	5.28	30,000	8.79	33,600	9.85	1,123	2,326	3,327
	9	15	15			39	18,000	5.28	30,000	8.79	33,600	9.85	1,123	2,326	3,327
	12	12	15			39	18,000	5.28	30,000	8.79	33,600	9.85	1,123	2,326	3,327
	7	9	24			40	18,000	5.28	30,000	8.79	33,600	9.85	1,123	2,326	3,327
7	15	18			40	18,000	5.28	30,000	8.79	33,600	9.85	1,123	2,326	3,327	
5	12	24			41	18,000	5.28	30,000	8.79	33,600	9.85	1,123	2,326	3,327	
5	18	18			41	18,000	5.28	30,000	8.79	33,600	9.85	1,123	2,326	3,327	
12	12	18			42	18,000	5.28	30,000	8.79	33,600	9.85	1,123	2,326	3,327	
9	9	24			42	18,000	5.28	30,000	8.79	33,600	9.85	1,123	2,326	3,327	
9	15	18			42	18,000	5.28	30,000	8.79	33,600	9.85	1,123	2,326	3,327	
12	15	15			42	18,000	5.28	30,000	8.79	33,600	9.85	1,123	2,326	3,327	

Примечания:

1. Производительность охлаждения указана для следующих условий: температура в помещении 27 °C / 19 °C Вт; температура наружного воздуха 35 °C Т.
2. Производительность нагрева указана для следующих условий: температура в помещении 20 °C Т; температура наружного воздуха 7 °C Т / 6 °C Т.
3. Общая производительность подключенных внутренних блоков не должна превышать 48 кВт/ч.
4. К наружному блоку должно быть подключено минимум два внутренних блока.



ОХЛАЖДЕНИЕ

РЕЖИМ РАБОТЫ	КОМБИНАЦИИ ВНУТРЕННИХ БЛОКОВ (КБТЕ/Ч)						ОБЩАЯ ПРОИЗВОДИТЕЛЬНОСТЬ						ПОТРЕБЛЯЕМАЯ МОЩНОСТЬ (Вт)		
							МИН.		НОМ.		МАКС.				
	БЛОК А	БЛОК В	БЛОК С	БЛОК D	БЛОК Е	ВСЕГО	БТЕ/Ч	КВт	БТЕ/Ч	КВт	БТЕ/Ч	КВт	МИН.	НОМ.	МАКС.
3 Блока	7	18	18			43	18,000	5.28	30,000	8.79	33,600	9.85	1,123	2,326	3,327
	7	12	24			43	18,000	5.28	30,000	8.79	33,600	9.85	1,123	2,326	3,327
	5	15	24			44	18,000	5.28	30,000	8.79	33,600	9.85	1,123	2,326	3,327
	9	18	18			45	18,000	5.28	30,000	8.79	33,600	9.85	1,123	2,326	3,327
	9	12	24			45	18,000	5.28	30,000	8.79	33,600	9.85	1,123	2,326	3,327
	12	15	18			45	18,000	5.28	30,000	8.79	33,600	9.85	1,123	2,326	3,327
	15	15	15			45	18,000	5.28	30,000	8.79	33,600	9.85	1,123	2,326	3,327
	7	15	24			46	18,000	5.28	30,000	8.79	33,600	9.85	1,123	2,326	3,327
	5	18	24			47	18,000	5.28	30,000	8.79	33,600	9.85	1,123	2,326	3,327
	9	15	24			48	18,000	5.28	30,000	8.79	33,600	9.85	1,123	2,326	3,327
	12	18	18			48	18,000	5.28	30,000	8.79	33,600	9.85	1,123	2,326	3,327
	15	18	24			48	18,000	5.28	30,000	8.79	33,600	9.85	1,123	2,326	3,327
	15	15	18			48	18,000	5.28	30,000	8.79	33,600	9.85	1,123	2,326	3,327
	5	5	5		5	20	12,000	3.52	20,000	5.86	24,000	7.03	680	1,202	1,677
	5	5	5		7	22	13,200	3.87	22,000	6.45	26,400	7.74	764	1,317	1,975
5	5	5		9	24	14,400	4.22	24,000	7.03	28,800	8.44	827	1,458	2,274	
5	5	7		7	24	14,400	4.22	24,000	7.03	28,800	8.44	827	1,458	2,274	
5	5	7		9	26	15,600	4.57	26,000	7.62	31,200	9.14	913	1,679	2,588	
5	7	7		7	26	15,600	4.57	26,000	7.62	31,200	9.14	913	1,679	2,588	
5	5	5		12	27	16,200	4.75	27,000	7.91	32,400	9.50	935	1,795	2,778	
5	5	9		9	28	16,800	4.92	28,000	8.21	33,600	9.85	979	1,903	2,927	
5	7	7		9	28	16,800	4.92	28,000	8.21	33,600	9.85	979	1,903	2,927	
7	7	7		7	28	16,800	4.92	28,000	8.21	33,600	9.85	979	1,903	2,927	
5	5	7		12	29	17,400	5.10	29,000	8.50	34,800	10.20	1,023	2,015	3,133	
5	5	5		15	30	18,000	5.28	30,000	8.79	36,000	10.55	1,067	2,131	3,349	
5	7	9		9	30	18,000	5.28	30,000	8.79	36,000	10.55	1,067	2,131	3,349	
7	7	7		9	30	18,000	5.28	30,000	8.79	36,000	10.55	1,067	2,131	3,349	
5	5	9		12	31	18,000	5.28	30,000	8.79	36,000	10.55	1,067	2,131	3,349	
5	7	7		12	31	18,000	5.28	30,000	8.79	36,000	10.55	1,067	2,131	3,349	
5	5	7		15	32	18,000	5.28	30,000	8.79	36,000	10.55	1,067	2,131	3,349	
7	7	9		9	32	18,000	5.28	30,000	8.79	36,000	10.55	1,067	2,131	3,349	
5	9	9		9	32	18,000	5.28	30,000	8.79	36,000	10.55	1,067	2,131	3,349	
5	5	5		18	33	18,000	5.28	30,000	8.79	36,000	10.55	1,067	2,131	3,349	
5	7	9		12	33	18,000	5.28	30,000	8.79	36,000	10.55	1,067	2,131	3,349	
7	7	7		12	33	18,000	5.28	30,000	8.79	36,000	10.55	1,067	2,131	3,349	
5	5	9		15	34	18,000	5.28	30,000	8.79	36,000	10.55	1,067	2,131	3,349	
5	5	5		12	34	18,000	5.28	30,000	8.79	36,000	10.55	1,067	2,131	3,349	
5	7	7		15	34	18,000	5.28	30,000	8.79	36,000	10.55	1,067	2,131	3,349	
7	9	9		9	34	18,000	5.28	30,000	8.79	36,000	10.55	1,067	2,131	3,349	
5	5	7		18	35	18,000	5.28	30,000	8.79	36,000	10.55	1,067	2,131	3,349	
5	9	9		12	35	18,000	5.28	30,000	8.79	36,000	10.55	1,067	2,131	3,349	
7	7	9		12	35	18,000	5.28	30,000	8.79	36,000	10.55	1,067	2,131	3,349	
5	7	9		15	36	18,000	5.28	30,000	8.79	36,000	10.55	1,067	2,131	3,349	
5	7	12		12	36	18,000	5.28	30,000	8.79	36,000	10.55	1,067	2,131	3,349	
7	7	7		15	36	18,000	5.28	30,000	8.79	36,000	10.55	1,067	2,131	3,349	
9	9	9		9	36	18,000	5.28	30,000	8.79	36,000	10.55	1,067	2,131	3,349	
5	5	9		18	37	18,000	5.28	30,000	8.79	36,000	10.55	1,067	2,131	3,349	
5	5	12		15	37	18,000	5.28	30,000	8.79	36,000	10.55	1,067	2,131	3,349	
5	7	7		18	37	18,000	5.28	30,000	8.79	36,000	10.55	1,067	2,131	3,349	
7	9	9		12	37	18,000	5.28	30,000	8.79	36,000	10.55	1,067	2,131	3,349	
5	9	9		15	38	18,000	5.28	30,000	8.79	36,000	10.55	1,067	2,131	3,349	
7	7	9		15	38	18,000	5.28	30,000	8.79	36,000	10.55	1,067	2,131	3,349	
7	7	12		12	38	18,000	5.28	30,000	8.79	36,000	10.55	1,067	2,131	3,349	
5	5	5		24	39	18,000	5.28	30,000	8.79	36,000	10.55	1,067	2,131	3,349	
5	7	9		18	39	18,000	5.28	30,000	8.79	36,000	10.55	1,067	2,131	3,349	
9	9	12		15	39	18,000	5.28	30,000	8.79	36,000	10.55	1,067	2,131	3,349	
9	9	9		12	39	18,000	5.28	30,000	8.79	36,000	10.55	1,067	2,131	3,349	
7	7	7		18	39	18,000	5.28	30,000	8.79	36,000	10.55	1,067	2,131	3,349	
5	5	12		18	40	18,000	5.28	30,000	8.79	36,000	10.55	1,067	2,131	3,349	
7	9	9		15	40	18,000	5.28	30,000	8.79	36,000	10.55	1,067	2,131	3,349	
7	9	12		12	40	18,000	5.28	30,000	8.79	36,000	10.55	1,067	2,131	3,349	
5	5	7		24	41	18,000	5.28	30,000	8.79	36,000	10.55	1,067	2,131	3,349	
5	9	12		15	41	18,000	5.28	30,000	8.79	36,000	10.55	1,067	2,131	3,349	
5	12	12		12	41	18,000	5.28	30,000	8.79	36,000	10.55	1,067	2,131	3,349	
7	7	12		15	41	18,000	5.28	30,000	8.79	36,000	10.55	1,067	2,131	3,349	
7	7	9		18	41	18,000	5.28	30,000	8.79	36,000	10.55	1,067	2,131	3,349	
5	7	15		15	42	18,000	5.28	30,000	8.79	36,000	10.55	1,067	2,131	3,349	
9	9	9		15	42	18,000	5.28	30,000	8.79	36,000	10.55	1,067	2,131	3,349	
9	9	12		12	42	18,000	5.28	30,000	8.79	36,000	10.55	1,067	2,131	3,349	
5	5	9		24	43	18,000	5.28	30,000	8.79	36,000	10.55	1,067	2,131	3,349	
7	9	12		15	43	18,000	5.28	30,000	8.79	36,000	10.55	1,067	2,131	3,349	
7	12	12		12	43	18,000	5.28	30,000	8.79	36,000	10.55	1,067	2,131	3,349	
7	9	9		18	43	18,000	5.28	30,000	8.79	36,000	10.55	1,067	2,131	3,349	
5	9	15		15	44	18,000	5.28	30,000	8.79	36,000	10.55	1,067	2,131	3,349	
7	7	12		18	44	18,000	5.28	30,000	8.79	36,000	10.55	1,067	2,131	3,349	
7	7	15		15	44	18,000	5.28	30,000	8.79	36,000	10.55	1,067	2,131	3,349	
5	7	18		15	45	18,000	5.28	30,000	8.79	36,000	10.55	1,067	2,131	3,349	
9	9	12		15	45	18,000	5.28	30,000	8.79	36,000	10.55	1,067	2,131	3,349	
9	12	12		12	45	18,000	5.28	30,000	8.79	36,000	10.55	1,067	2,131	3,349	
9	9	9		18	45	18,000	5.28	30,000	8.79	36,000	10.55	1,067	2,131	3,349	
7	7	7		24	45	18,000	5.28	30,000	8.79	36,000	10.55	1,067	2,131	3,349	
7	9	12		18	46	18,000	5.28	30,000	8.79	36,000	10.55	1,067	2,131	3,349	
7	9	15		15	46	18,000	5.28	30,000	8.79	36,000	10.55	1,067	2,131	3,349	
7	12	12		15	46	18,000	5.28	30,000	8.79	36,000	10.55	1,067	2,131	3,349	
5	12	12		18	47	18,000	5.28	30,000	8.79	36,000	10.55	1,067	2,131	3,349	
7	7	9		24	47	18,000	5.28	30,000	8.79	36,000	10.55	1,067	2,131	3,349	
7	7	15		18	47	18,000	5.28	30,000	8.79	36,000	10.55	1,067	2,131	3,349	
5	9	15		18	47	18,000	5.28	30,000	8.79	36,000	10.55	1,067	2,131	3,349	
5	12	15		15	47	18,000	5.28	30,000	8.79	36,000	10.55	1,067	2,131	3,349	
9	9	15		15	48	18,000	5.28	30,000	8.79	36,000	10.55	1,067	2,131	3,349	
12	12	12		12	48	18,000	5.28	30,000	8.79	36,000	10.55	1,			



ОХЛАЖДЕНИЕ

РЕЖИМ РАБОТЫ	КОМБИНАЦИИ ВНУТРЕННИХ БЛОКОВ (КБТЕ/Ч)						ОБЩАЯ ПРОИЗВОДИТЕЛЬНОСТЬ						ПОТРЕБЛЯЕМАЯ МОЩНОСТЬ (Вт)			
							МИН.		НОМ.		МАКС.		МИН.	НОМ.	МАКС.	
	БЛОК А	БЛОК В	БЛОК С	БЛОК D	БЛОК E	ВСЕГО	БТЕ/Ч	КВТ	БТЕ/Ч	КВТ	БТЕ/Ч	КВТ				
5 Блоков	5	5	5	5	5	25	15,000	4.40	25,000	7.33	30,000	8.79	841	1,517	2,300	
	5	5	5	5	7	27	16,200	4.75	27,000	7.91	32,400	9.50	906	1,701	2,645	
	5	5	5	5	9	29	17,400	5.10	29,000	8.50	34,800	10.20	993	1,897	3,026	
	5	5	5	5	7	29	17,400	5.10	29,000	8.50	34,800	10.20	993	1,897	3,026	
	5	5	5	5	7	9	31	18,000	5.28	30,000	8.79	36,000	10.55	1,037	2,000	3,260
	5	5	5	7	7	31	18,000	5.28	30,000	8.79	36,000	10.55	1,037	2,000	3,260	
	5	5	5	5	12	32	18,000	5.28	30,000	8.79	36,000	10.55	1,037	2,000	3,260	
	5	5	5	5	9	33	18,000	5.28	30,000	8.79	36,000	10.55	1,037	2,000	3,260	
	5	5	5	7	9	33	18,000	5.28	30,000	8.79	36,000	10.55	1,037	2,000	3,260	
	5	5	7	7	7	33	18,000	5.28	30,000	8.79	36,000	10.55	1,037	2,000	3,260	
	5	5	5	5	7	33	18,000	5.28	30,000	8.79	36,000	10.55	1,037	2,000	3,260	
	5	5	5	5	15	34	18,000	5.28	30,000	8.79	36,000	10.55	1,037	2,000	3,260	
	5	5	5	7	9	35	18,000	5.28	30,000	8.79	36,000	10.55	1,037	2,000	3,260	
	5	5	7	7	9	35	18,000	5.28	30,000	8.79	36,000	10.55	1,037	2,000	3,260	
	7	7	7	7	7	35	18,000	5.28	30,000	8.79	36,000	10.55	1,037	2,000	3,260	
	5	5	5	5	9	12	36	18,000	5.28	30,000	8.79	36,000	10.55	1,037	2,000	3,260
	5	5	5	7	12	36	18,000	5.28	30,000	8.79	36,000	10.55	1,037	2,000	3,260	
	5	5	5	5	7	15	37	18,000	5.28	30,000	8.79	36,000	10.55	1,037	2,000	3,260
	5	5	5	9	9	37	18,000	5.28	30,000	8.79	36,000	10.55	1,037	2,000	3,260	
	5	7	7	7	9	37	18,000	5.28	30,000	8.79	36,000	10.55	1,037	2,000	3,260	
	7	7	7	7	9	37	18,000	5.28	30,000	8.79	36,000	10.55	1,037	2,000	3,260	
	5	5	5	5	18	38	18,000	5.28	30,000	8.79	36,000	10.55	1,037	2,000	3,260	
	5	5	7	7	12	38	18,000	5.28	30,000	8.79	36,000	10.55	1,037	2,000	3,260	
	5	5	5	5	9	15	39	18,000	5.28	30,000	8.79	36,000	10.55	1,037	2,000	3,260
	5	5	5	5	12	39	18,000	5.28	30,000	8.79	36,000	10.55	1,037	2,000	3,260	
	5	5	5	7	15	39	18,000	5.28	30,000	8.79	36,000	10.55	1,037	2,000	3,260	
	7	7	7	7	9	39	18,000	5.28	30,000	8.79	36,000	10.55	1,037	2,000	3,260	
	5	5	7	9	9	39	18,000	5.28	30,000	8.79	36,000	10.55	1,037	2,000	3,260	
	5	5	5	7	18	40	18,000	5.28	30,000	8.79	36,000	10.55	1,037	2,000	3,260	
	5	5	5	9	12	40	18,000	5.28	30,000	8.79	36,000	10.55	1,037	2,000	3,260	
	5	7	7	7	9	12	40	18,000	5.28	30,000	8.79	36,000	10.55	1,037	2,000	3,260
	5	5	7	7	12	40	18,000	5.28	30,000	8.79	36,000	10.55	1,037	2,000	3,260	
	5	5	5	7	9	15	41	18,000	5.28	30,000	8.79	36,000	10.55	1,037	2,000	3,260
	5	7	7	7	15	41	18,000	5.28	30,000	8.79	36,000	10.55	1,037	2,000	3,260	
	5	9	9	9	9	41	18,000	5.28	30,000	8.79	36,000	10.55	1,037	2,000	3,260	
	7	7	9	9	9	41	18,000	5.28	30,000	8.79	36,000	10.55	1,037	2,000	3,260	
	5	5	5	9	18	42	18,000	5.28	30,000	8.79	36,000	10.55	1,037	2,000	3,260	
	5	5	5	5	12	15	42	18,000	5.28	30,000	8.79	36,000	10.55	1,037	2,000	3,260
	5	5	5	7	18	42	18,000	5.28	30,000	8.79	36,000	10.55	1,037	2,000	3,260	
	5	7	7	9	12	42	18,000	5.28	30,000	8.79	36,000	10.55	1,037	2,000	3,260	
	5	5	7	7	9	15	43	18,000	5.28	30,000	8.79	36,000	10.55	1,037	2,000	3,260
	5	7	7	7	9	15	43	18,000	5.28	30,000	8.79	36,000	10.55	1,037	2,000	3,260
	7	7	7	7	12	12	43	18,000	5.28	30,000	8.79	36,000	10.55	1,037	2,000	3,260
	7	7	7	7	15	43	18,000	5.28	30,000	8.79	36,000	10.55	1,037	2,000	3,260	
	7	9	9	9	9	43	18,000	5.28	30,000	8.79	36,000	10.55	1,037	2,000	3,260	
	5	5	7	12	15	44	18,000	5.28	30,000	8.79	36,000	10.55	1,037	2,000	3,260	
	5	5	5	5	24	44	18,000	5.28	30,000	8.79	36,000	10.55	1,037	2,000	3,260	
	5	7	7	7	18	44	18,000	5.28	30,000	8.79	36,000	10.55	1,037	2,000	3,260	
	5	9	9	9	12	44	18,000	5.28	30,000	8.79	36,000	10.55	1,037	2,000	3,260	
	7	7	7	9	12	44	18,000	5.28	30,000	8.79	36,000	10.55	1,037	2,000	3,260	
5	5	5	5	12	18	45	18,000	5.28	30,000	8.79	36,000	10.55	1,037	2,000	3,260	
5	5	5	5	15	15	45	18,000	5.28	30,000	8.79	36,000	10.55	1,037	2,000	3,260	
5	5	7	9	15	45	18,000	5.28	30,000	8.79	36,000	10.55	1,037	2,000	3,260		
5	7	9	12	12	45	18,000	5.28	30,000	8.79	36,000	10.55	1,037	2,000	3,260		
7	7	7	9	15	45	18,000	5.28	30,000	8.79	36,000	10.55	1,037	2,000	3,260		
7	7	7	12	12	45	18,000	5.28	30,000	8.79	36,000	10.55	1,037	2,000	3,260		
9	9	9	9	9	45	18,000	5.28	30,000	8.79	36,000	10.55	1,037	2,000	3,260		
5	5	5	7	24	46	18,000	5.28	30,000	8.79	36,000	10.55	1,037	2,000	3,260		
5	5	9	9	18	46	18,000	5.28	30,000	8.79	36,000	10.55	1,037	2,000	3,260		
5	5	5	9	12	15	46	18,000	5.28	30,000	8.79	36,000	10.55	1,037	2,000	3,260	
5	5	5	12	12	46	18,000	5.28	30,000	8.79	36,000	10.55	1,037	2,000	3,260		
5	7	7	7	18	46	18,000	5.28	30,000	8.79	36,000	10.55	1,037	2,000	3,260		
5	7	7	12	15	46	18,000	5.28	30,000	8.79	36,000	10.55	1,037	2,000	3,260		
7	7	7	7	18	46	18,000	5.28	30,000	8.79	36,000	10.55	1,037	2,000	3,260		
7	9	9	9	12	46	18,000	5.28	30,000	8.79	36,000	10.55	1,037	2,000	3,260		
5	5	7	15	15	47	18,000	5.28	30,000	8.79	36,000	10.55	1,037	2,000	3,260		
5	9	9	9	15	47	18,000	5.28	30,000	8.79	36,000	10.55	1,037	2,000	3,260		
7	7	9	12	12	47	18,000	5.28	30,000	8.79	36,000	10.55	1,037	2,000	3,260		
7	7	9	9	15	47	18,000	5.28	30,000	8.79	36,000	10.55	1,037	2,000	3,260		
5	5	5	9	24	48	18,000	5.28	30,000	8.79	36,000	10.55	1,037	2,000	3,260		
5	5	5	5	18	15	48	18,000	5.28	30,000	8.79	36,000	10.55	1,037	2,000	3,260	
5	5	5	7	24	48	18,000	5.28	30,000	8.79	36,000	10.55	1,037	2,000	3,260		
5	7	9	9	18	48	18,000	5.28	30,000	8.79	36,000	10.55	1,037	2,000	3,260		
5	7	9	12	15	48	18,000	5.28	30,000	8.79	36,000	10.55	1,037	2,000	3,260		
5	7	12	12	12	48	18,000	5.28	30,000	8.79	36,000	10.55	1,037	2,000	3,260		
7	7	7	12	15	48	18,000	5.28	30,000	8.79	36,000	10.55	1,037	2,000	3,260		
9	9	9	9	12	48	18,000	5.28	30,000	8.79	36,000	10.55	1,037	2,000	3,260		
7	7	7	9	18	48	18,000	5.28	30,000	8.79	36,000	10.55	1,037	2,000	3,260		

Примечания:

1. Производительность охлаждения указана для следующих условий: температура в помещении 27 °C CT / 19 °C BT; температура наружного воздуха 35 °C ST.
2. Производительность нагрева указана для следующих условий: температура в помещении 20 °C CT; температура наружного воздуха 7 °C ST / 6 °C BT.
3. Общая производительность подключенных внутренних блоков не должна превышать 48 кВт/ч.
4. К наружному блоку должно быть подключено минимум два внутренних блока.

НАГРЕВ

РЕЖИМ РАБОТЫ	КОМБИНАЦИИ ВНУТРЕННИХ БЛОКОВ (кВт/ч)						ОБЩАЯ ПРОИЗВОДИТЕЛЬНОСТЬ						ПОТРЕБЛЯЕМАЯ МОЩНОСТЬ (Вт)		
							МИН.		НОМ.		МАКС.				
	БЛОК А	БЛОК В	БЛОК С	БЛОК D	БЛОК Е	ВСЕГО	БТЕ/Ч	КВТ	БТЕ/Ч	КВТ	БТЕ/Ч	КВТ	МИН.	НОМ.	МАКС.
1 Блок	5					5	5,000	1.47	5,500	1.61	6,325	1.85	610	610	714
	7					7	5,500	1.61	8,400	2.46	9,660	2.83	610	636	825
	9					9	6,480	1.90	10,800	3.17	12,420	3.64	610	826	1,077
	12					12	7,920	2.32	13,200	3.87	15,180	4.45	583	1,021	1,338
	15					15	9,900	2.90	16,500	4.84	18,975	5.56	744	1,279	1,744
	18					18	11,880	3.48	19,800	5.80	22,770	6.67	909	1,577	2,133
2 Блока	24					24	15,240	4.47	25,400	7.44	26,670	7.82	1,192	2,077	2,538
	5	5				10	7,200	2.11	12,000	3.52	14,400	4.22	451	773	1,081
	5	7				12	8,640	2.53	14,400	4.22	17,280	5.06	541	940	1,337
	5	9				14	10,080	2.95	16,800	4.92	20,160	5.91	656	1,112	1,571
	7	7				14	10,080	2.95	16,800	4.92	20,160	5.91	656	1,112	1,571
	7	9				16	11,520	3.38	19,200	5.63	23,040	6.75	749	1,289	1,844
	5	12				17	12,240	3.59	20,400	5.98	24,480	7.17	796	1,392	1,968
	9	9				18	12,960	3.80	21,600	6.33	25,920	7.60	844	1,471	2,094
	7	12				19	13,680	4.01	22,800	6.68	27,360	8.02	892	1,577	2,222
	5	15				20	14,400	4.22	24,000	7.03	28,800	8.44	940	1,657	2,352
	9	12				21	15,120	4.43	25,200	7.39	30,240	8.86	989	1,766	2,568
	7	15				22	15,840	4.64	26,400	7.74	31,680	9.28	1,038	1,848	2,811
	5	18				23	16,560	4.85	27,600	8.09	33,120	9.71	1,112	1,960	3,127
	9	15				24	17,280	5.06	28,800	8.44	34,560	10.13	1,162	2,045	3,473
	12	12				24	17,280	5.06	28,800	8.44	34,560	10.13	1,162	2,045	3,473
	7	18				25	18,000	5.28	30,000	8.79	34,560	10.13	1,213	2,194	3,473
	9	18				27	19,440	5.70	32,400	9.50	34,560	10.13	1,315	2,579	3,473
	12	15				27	19,440	5.70	32,400	9.50	34,560	10.13	1,315	2,579	3,473
	5	24				29	20,700	6.07	34,500	10.11	34,560	10.13	1,418	3,020	3,473
	12	18				30	20,700	6.07	34,500	10.11	34,560	10.13	1,418	3,020	3,473
	15	15				30	20,700	6.07	34,500	10.11	34,560	10.13	1,418	3,020	3,473
	7	24				31	20,700	6.07	34,500	10.11	34,560	10.13	1,418	3,020	3,473
	9	24				33	20,700	6.07	34,500	10.11	34,560	10.13	1,418	3,020	3,473
	15	18				33	20,700	6.07	34,500	10.11	34,560	10.13	1,418	3,020	3,473
	18	18				36	20,700	6.07	34,500	10.11	34,560	10.13	1,418	3,020	3,473
	12	24				36	20,700	6.07	34,500	10.11	34,560	10.13	1,418	3,020	3,473
	15	24				39	20,700	6.07	34,500	10.11	34,560	10.13	1,418	3,020	3,473
	18	24				42	20,700	6.07	34,500	10.11	34,560	10.13	1,418	3,020	3,473
	24	24				48	20,700	6.07	34,500	10.11	34,560	10.13	1,418	3,020	3,473
	3 Блока	5	5	5			15	10,800	3.17	18,000	5.28	21,600	6.33	660	1,140
5		5	7			17	12,240	3.59	20,400	5.98	24,480	7.17	748	1,309	1,850
5		5	9			19	13,680	4.01	22,800	6.68	27,360	8.02	838	1,482	2,089
5		7	7			19	13,680	4.01	22,800	6.68	27,360	8.02	838	1,482	2,089
5		7	9			21	15,120	4.43	25,200	7.39	30,240	8.86	930	1,660	2,414
7		7	7			21	15,120	4.43	25,200	7.39	30,240	8.86	930	1,660	2,414
5		5	12			22	15,840	4.64	26,400	7.74	31,680	9.28	976	1,738	2,590
5		9	9			23	16,560	4.85	27,600	8.09	33,120	9.71	1,046	1,842	2,767
7		7	9			23	16,560	4.85	27,600	8.09	33,120	9.71	1,046	1,842	2,767
5		7	12			24	17,280	5.06	28,800	8.44	34,560	10.13	1,093	1,922	2,951
5		5	15			25	18,000	5.28	30,000	8.79	36,000	10.55	1,140	2,063	3,192
7		9	9			25	18,000	5.28	30,000	8.79	36,000	10.55	1,140	2,063	3,192
5		9	12			26	18,720	5.49	31,200	9.14	37,440	10.97	1,188	2,177	3,393
7		7	12			26	18,720	5.49	31,200	9.14	37,440	10.97	1,188	2,177	3,393
5		7	15			27	19,440	5.70	32,400	9.50	38,640	11.32	1,236	2,328	3,602
9		9	9			27	19,440	5.70	32,400	9.50	38,640	11.32	1,236	2,328	3,602
7		9	12			28	20,160	5.91	33,600	9.85	38,640	11.32	1,284	2,445	3,602
5		5	18			28	20,160	5.91	33,600	9.85	38,640	11.32	1,284	2,445	3,602
5		9	15			29	20,700	6.07	34,500	10.11	38,640	11.32	1,333	2,566	3,602
5		12	12			29	20,700	6.07	34,500	10.11	38,640	11.32	1,333	2,566	3,602
7		7	15			29	20,700	6.07	34,500	10.11	38,640	11.32	1,333	2,566	3,602
9		7	18			30	20,700	6.07	34,500	10.11	38,640	11.32	1,333	2,566	3,602
5		9	12			30	20,700	6.07	34,500	10.11	38,640	11.32	1,333	2,566	3,602
7		9	15			31	20,700	6.07	34,500	10.11	38,640	11.32	1,333	2,566	3,602
7		12	12			31	20,700	6.07	34,500	10.11	38,640	11.32	1,333	2,566	3,602
5		12	15			32	20,700	6.07	34,500	10.11	38,640	11.32	1,333	2,566	3,602
5		9	18			32	20,700	6.07	34,500	10.11	38,640	11.32	1,333	2,566	3,602
7		7	18			32	20,700	6.07	34,500	10.11	38,640	11.32	1,333	2,566	3,602
9		9	15			33	20,700	6.07	34,500	10.11	38,640	11.32	1,333	2,566	3,602
9		12	12			33	20,700	6.07	34,500	10.11	38,640	11.32	1,333	2,566	3,602
7		9	18			34	20,700	6.07	34,500	10.11	38,640	11.32	1,333	2,566	3,602
7		12	15			34	20,700	6.07	34,500	10.11	38,640	11.32	1,333	2,566	3,602
5		5	24			34	20,700	6.07	34,500	10.11	38,640	11.32	1,333	2,566	3,602
5		12	18			35	20,700	6.07	34,500	10.11	38,640	11.32	1,333	2,566	3,602
5		15	15			35	20,700	6.07	34,500	10.11	38,640	11.32	1,333	2,566	3,602
5		7	24			36	20,700	6.07	34,500	10.11	38,640	11.32	1,333	2,566	3,602
9		12	15			36	20,700	6.07	34,500	10.11	38,640	11.32	1,333	2,566	3,602
12		12	12			36	20,700	6.07	34,500	10.11	38,640	11.32	1,333	2,566	3,602
9		9	18			36	20,700	6.07	34,500	10.11	38,640	11.32	1,333	2,566	3,602
7		12	18			37	20,700	6.07	34,500	10.11	38,640	11.32	1,333	2,566	3,602
7		15	15			37	20,700	6.07	34,500	10.11	38,640	11.32	1,333	2,566	3,602
5		9	24			38	20,700	6.07	34,500	10.11	38,640	11.32	1,333	2,566	3,602
5		15	18			38	20,700	6.07	34,500	10.11	38,640	11.32	1,333	2,566	3,602
7		7	24			38	20,700	6.07	34,500	10.11	38,640	11.32	1,333	2,566	3,602
9		12	18			39	20,700	6.07	34,500	10.11	38,640	11.32	1,333	2,566	3,602
9		15	15			39	20,700	6.07	34,500	10.11	38,640	11.32	1,333	2,566	3,602
12		12	15			39	20,700	6.07	34,500	10.11	38,640	11.32	1,333	2,566	3,602
7		9	24			40	20,700	6.07	34,500	10.11	38,640	11.32	1,333	2,566	3,602
7	15	18			40	20,700	6.07	34,500	10.11	38,640	11.32	1,333	2,566	3,602	
5	12	24			41	20,700	6.07	34,500	10.11	38,640	11.32	1,333	2,566	3,602	
5	18	18			41	20,700	6.07	34,500	10.11	38,640	11.32	1,333	2,566	3,602	
12	12	18			42	20,700	6.07	34,500	10.11	38,640	11.32	1,333	2,566	3,602	
9	9	24			42	20,700	6.07	34,500	10.11	38,640	11.32	1,333	2,566	3,602	
9	15	18			42	20,700	6.07	34,500	10.11	38,640	11.32	1,333	2,566	3,602	
12	15	15			42	20,700	6.07	34,500	10.11	38,640	11.32	1,333	2,566	3,602	

Примечания:

1. Производительность охлаждения указана для следующих условий: температура в помещении 27 °C CT / 19 °C BT; температура наружного воздуха 35 °C ST.
2. Производительность нагрева указана для следующих условий: температура в помещении 20 °C CT; температура наружного воздуха 7 °C ST / 6 °C CT.
3. Общая производительность подключенных внутренних блоков не должна превышать 48 кВт/ч.
4. К наружному блоку должно быть подключено минимум два внутренних блока.



НАГРЕВ

РЕЖИМ РАБОТЫ	КОМБИНАЦИИ ВНУТРЕННИХ БЛОКОВ (КБТЕ/Ч)						ОБЩАЯ ПРОИЗВОДИТЕЛЬНОСТЬ						ПОТРЕБЛЯЕМАЯ МОЩНОСТЬ (Вт)		
							МИН.		НОМ.		МАКС.				
	БЛОК А	БЛОК В	БЛОК С	БЛОК D	БЛОК E	ВСЕГО	БТЕ/Ч	КВт	БТЕ/Ч	КВт	БТЕ/Ч	КВт	МИН.	НОМ.	МАКС.
3 Блока	7	18	18			43	20,700	6.07	34,500	10.11	38,640	11.32	1,333	2,566	3,602
	7	12	24			43	20,700	6.07	34,500	10.11	38,640	11.32	1,333	2,566	3,602
	5	15	24			44	20,700	6.07	34,500	10.11	38,640	11.32	1,333	2,566	3,602
	9	18	18			45	20,700	6.07	34,500	10.11	38,640	11.32	1,333	2,566	3,602
	9	12	24			45	20,700	6.07	34,500	10.11	38,640	11.32	1,333	2,566	3,602
	12	15	18			45	20,700	6.07	34,500	10.11	38,640	11.32	1,333	2,566	3,602
	15	15	15			45	20,700	6.07	34,500	10.11	38,640	11.32	1,333	2,566	3,602
	7	15	24			46	20,700	6.07	34,500	10.11	38,640	11.32	1,333	2,566	3,602
	5	18	24			47	20,700	6.07	34,500	10.11	38,640	11.32	1,333	2,566	3,602
	9	15	24			48	20,700	6.07	34,500	10.11	38,640	11.32	1,333	2,566	3,602
	12	18	18			48	20,700	6.07	34,500	10.11	38,640	11.32	1,333	2,566	3,602
	12	12	24			48	20,700	6.07	34,500	10.11	38,640	11.32	1,333	2,566	3,602
	15	15	18			48	20,700	6.07	34,500	10.11	38,640	11.32	1,333	2,566	3,602
	5	5	5	5		20	14,400	4.22	24,000	7.03	28,800	8.44	840	1,480	2,100
	5	5	5	7		22	15,840	4.64	26,400	7.74	31,680	9.28	927	1,651	2,470
5	5	5	9		24	17,280	5.06	28,800	8.44	34,560	10.13	1,038	1,826	2,861	
5	5	5	7		24	17,280	5.06	28,800	8.44	34,560	10.13	1,038	1,826	2,861	
5	5	5	9		26	18,720	5.49	31,200	9.14	37,440	10.97	1,128	2,068	3,349	
5	5	5	7		26	18,720	5.49	31,200	9.14	37,440	10.97	1,128	2,068	3,349	
5	5	5	5	12	27	19,440	5.70	32,400	9.50	38,640	11.32	1,174	2,230	3,524	
5	5	5	9	9	28	20,160	5.91	33,600	9.85	38,640	11.32	1,220	2,356	3,524	
5	5	5	7	9	28	20,160	5.91	33,600	9.85	38,640	11.32	1,220	2,356	3,524	
7	7	7	7	7	28	20,160	5.91	33,600	9.85	38,640	11.32	1,220	2,356	3,524	
5	5	5	7	12	29	20,700	6.07	34,500	10.11	38,640	11.32	1,267	2,487	3,524	
5	5	5	5	15	30	20,700	6.07	34,500	10.11	38,640	11.32	1,267	2,487	3,524	
5	5	5	9	9	30	20,700	6.07	34,500	10.11	38,640	11.32	1,267	2,487	3,524	
7	7	7	7	9	30	20,700	6.07	34,500	10.11	38,640	11.32	1,267	2,487	3,524	
5	5	5	9	12	31	20,700	6.07	34,500	10.11	38,640	11.32	1,267	2,487	3,524	
5	5	5	7	12	31	20,700	6.07	34,500	10.11	38,640	11.32	1,267	2,487	3,524	
5	5	5	7	15	32	20,700	6.07	34,500	10.11	38,640	11.32	1,267	2,487	3,524	
7	7	7	9	9	32	20,700	6.07	34,500	10.11	38,640	11.32	1,267	2,487	3,524	
5	5	5	9	9	32	20,700	6.07	34,500	10.11	38,640	11.32	1,267	2,487	3,524	
5	5	5	5	18	33	20,700	6.07	34,500	10.11	38,640	11.32	1,267	2,487	3,524	
5	5	5	7	12	33	20,700	6.07	34,500	10.11	38,640	11.32	1,267	2,487	3,524	
7	7	7	7	12	33	20,700	6.07	34,500	10.11	38,640	11.32	1,267	2,487	3,524	
5	5	5	9	15	34	20,700	6.07	34,500	10.11	38,640	11.32	1,267	2,487	3,524	
5	5	5	12	12	34	20,700	6.07	34,500	10.11	38,640	11.32	1,267	2,487	3,524	
5	5	5	7	15	34	20,700	6.07	34,500	10.11	38,640	11.32	1,267	2,487	3,524	
7	7	7	9	9	34	20,700	6.07	34,500	10.11	38,640	11.32	1,267	2,487	3,524	
5	5	5	7	18	35	20,700	6.07	34,500	10.11	38,640	11.32	1,267	2,487	3,524	
5	5	5	9	12	35	20,700	6.07	34,500	10.11	38,640	11.32	1,267	2,487	3,524	
7	7	7	9	12	35	20,700	6.07	34,500	10.11	38,640	11.32	1,267	2,487	3,524	
5	5	5	9	15	36	20,700	6.07	34,500	10.11	38,640	11.32	1,267	2,487	3,524	
5	5	5	7	12	36	20,700	6.07	34,500	10.11	38,640	11.32	1,267	2,487	3,524	
7	7	7	7	15	36	20,700	6.07	34,500	10.11	38,640	11.32	1,267	2,487	3,524	
9	9	9	9	9	36	20,700	6.07	34,500	10.11	38,640	11.32	1,267	2,487	3,524	
5	5	5	9	18	37	20,700	6.07	34,500	10.11	38,640	11.32	1,267	2,487	3,524	
5	5	5	12	15	37	20,700	6.07	34,500	10.11	38,640	11.32	1,267	2,487	3,524	
5	5	5	7	18	37	20,700	6.07	34,500	10.11	38,640	11.32	1,267	2,487	3,524	
7	7	7	9	12	37	20,700	6.07	34,500	10.11	38,640	11.32	1,267	2,487	3,524	
5	5	5	9	15	38	20,700	6.07	34,500	10.11	38,640	11.32	1,267	2,487	3,524	
7	7	7	9	15	38	20,700	6.07	34,500	10.11	38,640	11.32	1,267	2,487	3,524	
7	7	7	12	12	38	20,700	6.07	34,500	10.11	38,640	11.32	1,267	2,487	3,524	
5	5	5	5	24	39	20,700	6.07	34,500	10.11	38,640	11.32	1,267	2,487	3,524	
5	5	5	7	18	39	20,700	6.07	34,500	10.11	38,640	11.32	1,267	2,487	3,524	
5	5	5	12	15	39	20,700	6.07	34,500	10.11	38,640	11.32	1,267	2,487	3,524	
9	9	9	9	12	39	20,700	6.07	34,500	10.11	38,640	11.32	1,267	2,487	3,524	
7	7	7	7	18	39	20,700	6.07	34,500	10.11	38,640	11.32	1,267	2,487	3,524	
5	5	5	12	18	40	20,700	6.07	34,500	10.11	38,640	11.32	1,267	2,487	3,524	
7	7	7	9	15	40	20,700	6.07	34,500	10.11	38,640	11.32	1,267	2,487	3,524	
7	7	7	12	12	40	20,700	6.07	34,500	10.11	38,640	11.32	1,267	2,487	3,524	
5	5	5	7	24	41	20,700	6.07	34,500	10.11	38,640	11.32	1,267	2,487	3,524	
5	5	5	12	15	41	20,700	6.07	34,500	10.11	38,640	11.32	1,267	2,487	3,524	
7	7	7	12	15	41	20,700	6.07	34,500	10.11	38,640	11.32	1,267	2,487	3,524	
7	7	7	9	18	41	20,700	6.07	34,500	10.11	38,640	11.32	1,267	2,487	3,524	
5	5	5	7	15	42	20,700	6.07	34,500	10.11	38,640	11.32	1,267	2,487	3,524	
9	9	9	9	15	42	20,700	6.07	34,500	10.11	38,640	11.32	1,267	2,487	3,524	
9	9	9	12	12	42	20,700	6.07	34,500	10.11	38,640	11.32	1,267	2,487	3,524	
5	5	5	9	24	43	20,700	6.07	34,500	10.11	38,640	11.32	1,267	2,487	3,524	
7	7	7	12	15	43	20,700	6.07	34,500	10.11	38,640	11.32	1,267	2,487	3,524	
7	7	7	9	18	43	20,700	6.07	34,500	10.11	38,640	11.32	1,267	2,487	3,524	
5	5	5	15	15	44	20,700	6.07	34,500	10.11	38,640	11.32	1,267	2,487	3,524	
7	7	7	12	18	44	20,700	6.07	34,500	10.11	38,640	11.32	1,267	2,487	3,524	
7	7	7	15	15	44	20,700	6.07	34,500	10.11	38,640	11.32	1,267	2,487	3,524	
5	5	5	18	15	45	20,700	6.07	34,500	10.11	38,640	11.32	1,267	2,487	3,524	
9	9	9	12	15	45	20,700	6.07	34,500	10.11	38,640	11.32	1,267	2,487	3,524	
9	9	9	9	18	45	20,700	6.07	34,500	10.11	38,640	11.32	1,267	2,487	3,524	
7	7	7	7	24	45	20,700	6.07	34,500	10.11	38,640	11.32	1,267	2,487	3,524	
7	7	7	9	18	46	20,700	6.07	34,500	10.11	38,640	11.32	1,267	2,487	3,524	
7	7	7	12	15	46	20,700	6.07	34,500	10.11	38,640	11.32	1,267	2,487	3,524	
7	7	7	15	15	46	20,700	6.07	34,500	10.11	38,640	11.32	1,267	2,487	3,524	
5	5	5	12	18	47	20,700	6.07	34,500	10.11	38,640	11.32	1,267	2,487	3,524	
7	7	7	9	24	47	20,700	6.07	34,500	10.11	38,640	11.32	1,267	2,487	3,524	
7	7	7	15	18	47	20,700	6.07	34,500	10.11	38,640	11.32	1,267	2,487	3,524	
5	5	5	15	18	47	20,700	6.07	34,500	10.11	38,640	11.32	1,267	2,487	3,524	
5	5	5	15	15	47	20,700	6.07	34,500	10.11	38,640	11.32	1,267	2,487	3,524	
9	9	9	15	15	48	20,700	6.07	34,500	10.11	38,640					



НАГРЕВ

РЕЖИМ РАБОТЫ	КОМБИНАЦИИ ВНУТРЕННИХ БЛОКОВ (кВт/ч)						ОБЩАЯ ПРОИЗВОДИТЕЛЬНОСТЬ						ПОТРЕБЛЯЕМАЯ МОЩНОСТЬ (Вт)		
							МИН.		НОМ.		МАКС.				
	БЛОК А	БЛОК В	БЛОК С	БЛОК D	БЛОК Е	ВСЕГО	БТЕ/Ч	КВТ	БТЕ/Ч	КВТ	БТЕ/Ч	КВТ	МИН.	НОМ.	МАКС.
5 Блоков	5	5	5	5	5	25	18,000	5.28	30,000	8.79	36,000	10.55	1,025	1,824	2,700
	5	5	5	5	7	27	19,440	5.70	32,400	9.50	38,880	11.40	1,111	1,997	3,096
	5	5	5	5	9	29	20,700	6.07	34,500	10.11	41,400	12.13	1,198	2,149	3,477
	5	5	5	7	7	29	20,700	6.07	34,500	10.11	41,400	12.13	1,198	2,149	3,477
	5	5	5	7	9	31	20,700	6.07	34,500	10.11	41,400	12.13	1,198	2,149	3,477
	5	5	5	7	7	31	20,700	6.07	34,500	10.11	41,400	12.13	1,198	2,149	3,477
	5	5	5	5	12	32	20,700	6.07	34,500	10.11	41,400	12.13	1,198	2,149	3,477
	5	5	5	5	9	33	20,700	6.07	34,500	10.11	41,400	12.13	1,198	2,149	3,477
	5	5	5	7	9	33	20,700	6.07	34,500	10.11	41,400	12.13	1,198	2,149	3,477
	5	5	5	7	7	33	20,700	6.07	34,500	10.11	41,400	12.13	1,198	2,149	3,477
	5	5	5	5	7	34	20,700	6.07	34,500	10.11	41,400	12.13	1,198	2,149	3,477
	5	5	5	5	15	35	20,700	6.07	34,500	10.11	41,400	12.13	1,198	2,149	3,477
	5	5	5	7	9	35	20,700	6.07	34,500	10.11	41,400	12.13	1,198	2,149	3,477
	5	5	7	7	9	35	20,700	6.07	34,500	10.11	41,400	12.13	1,198	2,149	3,477
	7	7	7	7	7	35	20,700	6.07	34,500	10.11	41,400	12.13	1,198	2,149	3,477
	5	5	5	5	9	36	20,700	6.07	34,500	10.11	41,400	12.13	1,198	2,149	3,477
	5	5	5	7	12	36	20,700	6.07	34,500	10.11	41,400	12.13	1,198	2,149	3,477
	5	5	5	5	7	37	20,700	6.07	34,500	10.11	41,400	12.13	1,198	2,149	3,477
	5	5	5	9	9	37	20,700	6.07	34,500	10.11	41,400	12.13	1,198	2,149	3,477
	5	7	7	7	9	37	20,700	6.07	34,500	10.11	41,400	12.13	1,198	2,149	3,477
	5	5	5	5	18	38	20,700	6.07	34,500	10.11	41,400	12.13	1,198	2,149	3,477
	5	5	7	7	12	38	20,700	6.07	34,500	10.11	41,400	12.13	1,198	2,149	3,477
	5	5	5	5	9	39	20,700	6.07	34,500	10.11	41,400	12.13	1,198	2,149	3,477
	5	5	5	5	12	39	20,700	6.07	34,500	10.11	41,400	12.13	1,198	2,149	3,477
	5	5	7	7	15	39	20,700	6.07	34,500	10.11	41,400	12.13	1,198	2,149	3,477
	7	7	7	9	9	39	20,700	6.07	34,500	10.11	41,400	12.13	1,198	2,149	3,477
	5	7	9	9	9	39	20,700	6.07	34,500	10.11	41,400	12.13	1,198	2,149	3,477
	5	5	5	7	18	40	20,700	6.07	34,500	10.11	41,400	12.13	1,198	2,149	3,477
	5	5	9	9	12	40	20,700	6.07	34,500	10.11	41,400	12.13	1,198	2,149	3,477
	5	7	7	9	12	40	20,700	6.07	34,500	10.11	41,400	12.13	1,198	2,149	3,477
	7	7	7	7	12	40	20,700	6.07	34,500	10.11	41,400	12.13	1,198	2,149	3,477
	5	5	7	9	15	41	20,700	6.07	34,500	10.11	41,400	12.13	1,198	2,149	3,477
	5	7	7	7	15	41	20,700	6.07	34,500	10.11	41,400	12.13	1,198	2,149	3,477
	5	9	9	9	9	41	20,700	6.07	34,500	10.11	41,400	12.13	1,198	2,149	3,477
	7	7	9	9	9	41	20,700	6.07	34,500	10.11	41,400	12.13	1,198	2,149	3,477
	5	5	5	5	18	42	20,700	6.07	34,500	10.11	41,400	12.13	1,198	2,149	3,477
	5	5	5	5	12	42	20,700	6.07	34,500	10.11	41,400	12.13	1,198	2,149	3,477
	5	5	7	7	18	42	20,700	6.07	34,500	10.11	41,400	12.13	1,198	2,149	3,477
	5	7	9	9	12	42	20,700	6.07	34,500	10.11	41,400	12.13	1,198	2,149	3,477
	5	5	5	9	15	43	20,700	6.07	34,500	10.11	41,400	12.13	1,198	2,149	3,477
	5	7	7	9	15	43	20,700	6.07	34,500	10.11	41,400	12.13	1,198	2,149	3,477
	5	7	7	12	12	43	20,700	6.07	34,500	10.11	41,400	12.13	1,198	2,149	3,477
	7	7	7	7	15	43	20,700	6.07	34,500	10.11	41,400	12.13	1,198	2,149	3,477
	7	9	9	9	9	43	20,700	6.07	34,500	10.11	41,400	12.13	1,198	2,149	3,477
	5	5	7	12	15	44	20,700	6.07	34,500	10.11	41,400	12.13	1,198	2,149	3,477
	5	5	5	5	24	44	20,700	6.07	34,500	10.11	41,400	12.13	1,198	2,149	3,477
	5	7	7	7	18	44	20,700	6.07	34,500	10.11	41,400	12.13	1,198	2,149	3,477
	5	9	9	9	12	44	20,700	6.07	34,500	10.11	41,400	12.13	1,198	2,149	3,477
	7	7	9	9	12	44	20,700	6.07	34,500	10.11	41,400	12.13	1,198	2,149	3,477
	5	5	5	5	12	45	20,700	6.07	34,500	10.11	41,400	12.13	1,198	2,149	3,477
5	5	5	15	15	45	20,700	6.07	34,500	10.11	41,400	12.13	1,198	2,149	3,477	
5	7	9	9	15	45	20,700	6.07	34,500	10.11	41,400	12.13	1,198	2,149	3,477	
5	7	9	12	12	45	20,700	6.07	34,500	10.11	41,400	12.13	1,198	2,149	3,477	
7	7	7	9	15	45	20,700	6.07	34,500	10.11	41,400	12.13	1,198	2,149	3,477	
7	7	7	12	12	45	20,700	6.07	34,500	10.11	41,400	12.13	1,198	2,149	3,477	
9	9	9	9	9	45	20,700	6.07	34,500	10.11	41,400	12.13	1,198	2,149	3,477	
5	5	5	5	7	46	20,700	6.07	34,500	10.11	41,400	12.13	1,198	2,149	3,477	
5	5	5	9	18	46	20,700	6.07	34,500	10.11	41,400	12.13	1,198	2,149	3,477	
5	5	5	9	12	46	20,700	6.07	34,500	10.11	41,400	12.13	1,198	2,149	3,477	
5	5	12	12	12	46	20,700	6.07	34,500	10.11	41,400	12.13	1,198	2,149	3,477	
5	7	7	9	18	46	20,700	6.07	34,500	10.11	41,400	12.13	1,198	2,149	3,477	
5	7	7	12	15	46	20,700	6.07	34,500	10.11	41,400	12.13	1,198	2,149	3,477	
7	7	7	7	18	46	20,700	6.07	34,500	10.11	41,400	12.13	1,198	2,149	3,477	
7	9	9	9	12	46	20,700	6.07	34,500	10.11	41,400	12.13	1,198	2,149	3,477	
5	5	7	15	15	47	20,700	6.07	34,500	10.11	41,400	12.13	1,198	2,149	3,477	
5	9	9	9	15	47	20,700	6.07	34,500	10.11	41,400	12.13	1,198	2,149	3,477	
5	9	9	12	12	47	20,700	6.07	34,500	10.11	41,400	12.13	1,198	2,149	3,477	
7	7	9	9	15	47	20,700	6.07	34,500	10.11	41,400	12.13	1,198	2,149	3,477	
7	7	9	12	12	47	20,700	6.07	34,500	10.11	41,400	12.13	1,198	2,149	3,477	
5	5	5	5	9	48	20,700	6.07	34,500	10.11	41,400	12.13	1,198	2,149	3,477	
5	5	5	5	15	48	20,700	6.07	34,500	10.11	41,400	12.13	1,198	2,149	3,477	
5	5	7	7	24	48	20,700	6.07	34,500	10.11	41,400	12.13	1,198	2,149	3,477	
5	7	9	9	18	48	20,700	6.07	34,500	10.11	41,400	12.13	1,198	2,149	3,477	
5	7	9	12	15	48	20,700	6.07	34,500	10.11	41,400	12.13	1,198	2,149	3,477	
5	7	12	12	12	48	20,700	6.07	34,500	10.11	41,400	12.13	1,198	2,149	3,477	
7	7	7	12	15	48	20,700	6.07	34,500	10.11	41,400	12.13	1,198	2,149	3,477	
9	9	9	9	12	48	20,700	6.07	34,500	10.11	41,400	12.13	1,198	2,149	3,477	
7	7	7	9	18	48	20,700	6.07	34,500	10.11	41,400	12.13	1,198	2,149	3,477	

Примечания:

1. Производительность охлаждения указана для следующих условий: температура в помещении 27 °С СТ / 19 °С ВТ; температура наружного воздуха 35 °С СТ.
2. Производительность нагрева указана для следующих условий: температура в помещении 20 °С СТ; температура наружного воздуха 7 °С СТ / 6 °С СТ.
3. Общая производительность подключенных внутренних блоков не должна превышать 48 кВт/ч.
4. К наружному блоку должно быть подключено минимум два внутренних блока.



СУММАРНЫЙ ИНДЕКС ПРОИЗВОДИТЕЛЬНОСТИ ВНУТРЕННИХ БЛОКОВ (ТЫС. БТЕ/Ч)	ОХЛАЖДЕНИЕ (ОБЩАЯ ПРОИЗВОДИТЕЛЬНОСТЬ)						ПОТРЕБЛЯЕМАЯ МОЩНОСТЬ (ВТ)			НАГРЕВ (ОБЩАЯ ПРОИЗВОДИТЕЛЬНОСТЬ)						ПОТРЕБЛЯЕМАЯ МОЩНОСТЬ (ВТ)		
	МИН.		НОМ.		МАКС.		МИН.	НОМ.	МАКС.	МИН.		НОМ.		МАКС.		МИН.	НОМ.	МАКС.
	БТЕ/Ч	КВТ	БТЕ/Ч	КВТ	БТЕ/Ч	КВТ				БТЕ/Ч	КВТ	БТЕ/Ч	КВТ	БТЕ/Ч	КВТ			
16	9 600	2,81	16 000	4,69	20 800	6,10	820	902	1 713	10 560	3,09	17 600	5,16	22 880	6,71	890	1 080	2 080
17	10 200	2,99	17 000	4,98	21 250	6,23	863	959	1 757	11 215	3,29	18 700	5,48	23 375	6,85	939	1 147	2 129
18	10 800	3,17	18 000	5,28	22 500	6,59	904	1 016	1 869	11 871	3,48	19 800	5,80	24 750	7,25	988	1 216	2 255
19	11 400	3,34	19 000	5,57	23 750	6,96	945	1 074	1 982	12 526	3,67	20 900	6,13	26 125	7,66	1 036	1 284	2 382
20	12 000	3,52	20 000	5,86	25 000	7,33	984	1 131	2 096	13 182	3,86	22 000	6,45	27 500	8,06	1 084	1 352	2 509
21	12 600	3,69	21 000	6,15	26 250	7,69	1 023	1 188	2 211	13 837	4,06	23 100	6,77	28 875	8,46	1 131	1 421	2 636
22	13 200	3,87	22 000	6,45	27 500	8,06	1 061	1 246	2 327	14 492	4,25	24 200	7,09	30 250	8,87	1 178	1 490	2 763
23	13 800	4,04	23 000	6,74	28 750	8,43	1 099	1 304	2 445	15 148	4,44	25 300	7,42	31 625	9,27	1 224	1 558	2 891
24	14 400	4,22	24 000	7,03	30 000	8,79	1 136	1 362	2 563	15 803	4,63	26 400	7,74	33 000	9,67	1 269	1 627	3 018
25	15 000	4,40	25 000	7,33	31 250	9,16	1 172	1 419	2 682	16 458	4,82	27 500	8,06	34 375	10,07	1 314	1 696	3 146
26	15 600	4,57	26 000	7,62	32 500	9,53	1 207	1 477	2 803	17 114	5,02	28 600	8,38	35 750	10,48	1 359	1 765	3 274
27	16 200	4,75	27 000	7,91	33 750	9,89	1 242	1 536	2 925	17 769	5,21	29 700	8,70	37 125	10,88	1 403	1 834	3 401
28	16 800	4,92	28 000	8,21	35 000	10,26	1 276	1 594	3 047	18 425	5,40	30 800	9,03	38 500	11,28	1 446	1 903	3 530
29	17 400	5,10	29 000	8,50	36 250	10,62	1 309	1 652	3 171	19 080	5,59	31 900	9,35	39 875	11,69	1 489	1 972	3 658
30	18 000	5,28	30 000	8,79	37 500	10,99	1 342	1 710	3 297	19 735	5,78	33 000	9,67	41 250	12,09	1 532	2 042	3 786
31	18 600	5,45	31 000	9,09	38 750	11,36	1 374	1 769	3 423	20 391	5,98	34 100	9,99	42 625	12,49	1 574	2 111	3 915
32	19 200	5,63	32 000	9,38	40 000	11,72	1 406	1 827	3 551	21 046	6,17	35 200	10,32	44 000	12,90	1 615	2 181	4 044
33	19 800	5,80	33 000	9,67	41 250	12,09	1 437	1 886	3 680	21 702	6,36	36 300	10,64	45 375	13,30	1 657	2 250	4 172
34	20 400	5,98	34 000	9,96	42 500	12,46	1 468	1 945	3 810	22 357	6,55	37 400	10,96	46 750	13,70	1 697	2 320	4 301
35	21 000	6,15	35 000	10,26	43 750	12,82	1 498	2 004	3 942	23 012	6,74	38 500	11,28	48 125	14,10	1 737	2 390	4 431
36	21 600	6,33	36 000	10,55	45 000	13,19	1 527	2 063	4 074	23 668	6,94	39 600	11,61	49 500	14,51	1 777	2 460	4 560
37	22 200	6,51	37 000	10,84	46 250	13,56	1 556	2 122	4 209	24 323	7,13	40 700	11,93	50 875	14,91	1 817	2 530	4 689
38	22 800	6,68	38 000	11,14	47 500	13,92	1 585	2 181	4 344	24 978	7,32	41 800	12,25	52 250	15,31	1 856	2 600	4 819
39	23 400	6,86	39 000	11,43	48 750	14,29	1 613	2 240	4 481	25 634	7,51	42 900	12,57	53 625	15,72	1 894	2 670	4 949
40	24 000	7,03	40 000	11,72	50 000	14,65	1 640	2 299	4 619	26 289	7,70	44 000	12,90	54 150	15,87	1 932	2 740	5 000
41	24 600	7,21	41 000	12,02	51 250	15,02	1 667	2 359	4 759	26 945	7,90	45 100	13,22	54 675	16,02	1 970	2 811	5 052
42	25 200	7,39	42 000	12,31	52 500	15,39	1 694	2 420	4 900	27 600	8,09	46 000	13,48	55 200	16,18	2 009	2 870	5 100
43	25 200	7,39	42 000	12,31	52 500	15,39	1 694	2 420	4 900	27 600	8,09	46 000	13,48	55 200	16,18	2 009	2 870	5 100
44	25 200	7,39	42 000	12,31	52 500	15,39	1 694	2 420	4 900	27 600	8,09	46 000	13,48	55 200	16,18	2 009	2 870	5 100
45	25 200	7,39	42 000	12,31	52 500	15,39	1 694	2 420	4 900	27 600	8,09	46 000	13,48	55 200	16,18	2 009	2 870	5 100
46	25 200	7,39	42 000	12,31	52 500	15,39	1 694	2 420	4 900	27 600	8,09	46 000	13,48	55 200	16,18	2 009	2 870	5 100
47	25 200	7,39	42 000	12,31	52 500	15,39	1 694	2 420	4 900	27 600	8,09	46 000	13,48	55 200	16,18	2 009	2 870	5 100
48	25 200	7,39	42 000	12,31	52 500	15,39	1 694	2 420	4 900	27 600	8,09	46 000	13,48	55 200	16,18	2 009	2 870	5 100
49	25 200	7,39	42 000	12,31	52 500	15,39	1 694	2 420	4 900	27 600	8,09	46 000	13,48	55 200	16,18	2 009	2 870	5 100
50	25 200	7,39	42 000	12,31	52 500	15,39	1 694	2 420	4 900	27 600	8,09	46 000	13,48	55 200	16,18	2 009	2 870	5 100
51	25 200	7,39	42 000	12,31	52 500	15,39	1 694	2 420	4 900	27 600	8,09	46 000	13,48	55 200	16,18	2 009	2 870	5 100
52	25 200	7,39	42 000	12,31	52 500	15,39	1 694	2 420	4 900	27 600	8,09	46 000	13,48	55 200	16,18	2 009	2 870	5 100
53	25 200	7,39	42 000	12,31	52 500	15,39	1 694	2 420	4 900	27 600	8,09	46 000	13,48	55 200	16,18	2 009	2 870	5 100
54	25 200	7,39	42 000	12,31	52 500	15,39	1 694	2 420	4 900	27 600	8,09	46 000	13,48	55 200	16,18	2 009	2 870	5 100
55	25 200	7,39	42 000	12,31	52 500	15,39	1 694	2 420	4 900	27 600	8,09	46 000	13,48	55 200	16,18	2 009	2 870	5 100
56	25 200	7,39	42 000	12,31	52 500	15,39	1 694	2 420	4 900	27 600	8,09	46 000	13,48	55 200	16,18	2 009	2 870	5 100
57	25 200	7,39	42 000	12,31	52 500	15,39	1 694	2 420	4 900	27 600	8,09	46 000	13,48	55 200	16,18	2 009	2 870	5 100
58	25 200	7,39	42 000	12,31	52 500	15,39	1 694	2 420	4 900	27 600	8,09	46 000	13,48	55 200	16,18	2 009	2 870	5 100
59	25 200	7,39	42 000	12,31	52 500	15,39	1 694	2 420	4 900	27 600	8,09	46 000	13,48	55 200	16,18	2 009	2 870	5 100
60	25 200	7,39	42 000	12,31	52 500	15,39	1 694	2 420	4 900	27 600	8,09	46 000	13,48	55 200	16,18	2 009	2 870	5 100
61	25 200	7,39	42 000	12,31	52 500	15,39	1 694	2 420	4 900	27 600	8,09	46 000	13,48	55 200	16,18	2 009	2 870	5 100
62	25 200	7,39	42 000	12,31	52 500	15,39	1 694	2 420	4 900	27 600	8,09	46 000	13,48	55 200	16,18	2 009	2 870	5 100
63	25 200	7,39	42 000	12,31	52 500	15,39	1 694	2 420	4 900	27 600	8,09	46 000	13,48	55 200	16,18	2 009	2 870	5 100
64	25 200	7,39	42 000	12,31	52 500	15,39	1 694	2 420	4 900	27 600	8,09	46 000	13,48	55 200	16,18	2 009	2 870	5 100
65	25 200	7,39	42 000	12,31	52 500	15,39	1 694	2 420	4 900	27 600	8,09	46 000	13,48	55 200	16,18	2 009	2 870	5 100
66	25 200	7,39	42 000	12,31	52 500	15,39	1 694	2 420	4 900	27 600	8,09	46 000	13,48	55 200	16,18	2 009	2 870	5 100
67	25 200	7,39	42 000	12,31	52 500	15,39	1 694	2 420	4 900	27 600	8,09	46 000	13,48	55 200	16,18	2 009	2 870	5 100
68	25 200	7,39	42 000	12,31	52 500	15,39	1 694	2 420	4 900	27 600	8,09	46 000	13,48	55 200	16,18	2 009	2 870	5 100
69	25 200	7,39	42 000	12,31	52 500	15,39	1 694	2 420	4 900	27 600	8,09	46 000	13,48	55 200	16,18	2 009	2 870	5 100
70	25 200	7,39	42 000	12,31	52 500	15,39	1 694	2 420	4 900	27 600	8,09	46 000	13,48	55 200	16,18	2 009	2 870	5 100
71	25 200	7,39	42 000	12,31	52 500	15,39	1 694	2 420	4 900	27 600	8,09	46 000	13,48	55 200	16,18	2 009	2 870	5 100
72	25 200	7,39	42 000	12,31	52 500	15,39	1 694	2 420	4 900	27 600	8,09	46 000	13,48	55 200	16,18	2 009	2 870	5 100

Примечания:

1. Производительность охлаждения указана для следующих условий: температура в помещении 27 °Сст / 19 °С ВТ температура наружного воздуха 35 °Сст / 24 °С ВТ.
2. Производительность нагрева указана для следующих условий: температура в помещении 20 °Сст / 15 °С ВТ; температура наружного воздуха 7 °Сст / 6 °С ВТ.
3. Номинальные производительности являются суммарными производительностями внутренних блоков при постоянной частоте вращения инверторного компрессора. Эти значения производительности получены расчетным путем и должны использоваться в качестве справочной информации.
4. Общая производительность внутренних блоков должна быть в диапазоне от 16 до 72 кВт/ч.
5. К наружному блоку должны быть подключены минимум два внутренних блока.



СУММАРНЫЙ ИНДЕКС ПРОИЗВОДИТЕЛЬНОСТИ ВНУТРЕННИХ БЛОКОВ (ТЫС. БТЕ/Ч)	ОХЛАЖДЕНИЕ (ОБЩАЯ ПРОИЗВОДИТЕЛЬНОСТЬ)						ПОТРЕБЛЯЕМАЯ МОЩНОСТЬ (Вт)			НАГРЕВ (ОБЩАЯ ПРОИЗВОДИТЕЛЬНОСТЬ)						ПОТРЕБЛЯЕМАЯ МОЩНОСТЬ (Вт)		
	МИН.		НОМ.		МАКС.		МИН.	НОМ.	МАКС.	МИН.		НОМ.		МАКС.		МИН.	НОМ.	МАКС.
	БТЕ/Ч	КВт	БТЕ/Ч	КВт	БТЕ/Ч	КВт				БТЕ/Ч	КВт	БТЕ/Ч	КВт	БТЕ/Ч	КВт			
19	11 400	3,34	19 000	5,57	23 750	6,96	963	1 084	1 973	12 636	3,70	21 059	6,17	26 266	7,70	1 060	1 305	2 392
20	12 000	3,52	20 000	5,86	25 000	7,33	1 010	1 146	2 084	13 328	3,91	22 213	6,51	27 395	8,03	1 116	1 381	2 495
21	12 600	3,69	21 000	6,15	26 250	7,69	1 056	1 209	2 195	14 019	4,11	23 366	6,85	28 524	8,36	1 172	1 458	2 599
22	13 200	3,87	22 000	6,45	27 500	8,06	1 102	1 272	2 307	14 711	4,31	24 519	7,19	29 653	8,69	1 228	1 535	2 702
23	13 800	4,04	23 000	6,74	28 750	8,43	1 148	1 335	2 419	15 403	4,51	25 672	7,52	30 781	9,02	1 284	1 613	2 806
24	14 400	4,22	24 000	7,03	30 000	8,79	1 193	1 399	2 532	16 095	4,72	26 825	7,86	31 910	9,35	1 340	1 692	2 909
25	15 000	4,40	25 000	7,33	31 250	9,16	1 238	1 464	2 646	16 787	4,92	27 978	8,20	33 039	9,68	1 396	1 771	3 012
26	15 600	4,57	26 000	7,62	32 500	9,53	1 283	1 529	2 760	17 479	5,12	29 131	8,54	34 168	10,01	1 451	1 850	3 116
27	16 200	4,75	27 000	7,91	33 750	9,89	1 327	1 595	2 876	18 171	5,33	30 284	8,88	35 296	10,34	1 507	1 930	3 220
28	16 800	4,92	28 000	8,21	35 000	10,26	1 371	1 661	2 992	18 863	5,53	31 438	9,21	36 425	10,68	1 562	2 011	3 323
29	17 400	5,10	29 000	8,50	36 250	10,62	1 415	1 728	3 108	19 554	5,73	32 591	9,55	37 554	11,01	1 617	2 093	3 427
30	18 000	5,28	30 000	8,79	37 500	10,99	1 458	1 795	3 226	20 246	5,93	33 744	9,89	38 683	11,34	1 672	2 174	3 530
31	18 600	5,45	31 000	9,09	38 750	11,36	1 501	1 863	3 344	20 938	6,14	34 897	10,23	39 811	11,67	1 726	2 257	3 634
32	19 200	5,63	32 000	9,38	40 000	11,72	1 544	1 932	3 463	21 630	6,34	36 050	10,57	40 940	12,00	1 781	2 340	3 738
33	19 800	5,80	33 000	9,67	41 250	12,09	1 586	2 001	3 583	22 322	6,54	37 203	10,90	42 069	12,33	1 835	2 424	3 842
34	20 400	5,98	34 000	9,96	42 500	12,46	1 628	2 071	3 704	23 014	6,74	38 356	11,24	43 198	12,66	1 889	2 508	3 946
35	21 000	6,15	35 000	10,26	43 750	12,82	1 670	2 141	3 825	23 706	6,95	39 509	11,58	44 326	12,99	1 943	2 593	4 049
36	21 600	6,33	36 000	10,55	45 000	13,19	1 712	2 213	3 947	24 398	7,15	40 663	11,92	45 455	13,32	1 997	2 679	4 153
37	22 200	6,51	37 000	10,84	46 250	13,56	1 753	2 284	4 070	25 089	7,35	41 816	12,26	46 584	13,65	2 051	2 765	4 257
38	22 800	6,68	38 000	11,14	47 500	13,92	1 794	2 357	4 194	25 781	7,56	42 969	12,59	47 713	13,98	2 105	2 852	4 361
39	23 400	6,86	39 000	11,43	48 750	14,29	1 834	2 430	4 319	26 473	7,76	44 122	12,93	48 841	14,31	2 158	2 940	4 465
40	24 000	7,03	40 000	11,72	50 000	14,65	1 874	2 504	4 444	27 165	7,96	45 275	13,27	49 970	14,65	2 212	3 028	4 570
41	24 600	7,21	41 000	12,02	51 250	15,02	1 914	2 578	4 570	27 857	8,16	46 428	13,61	51 099	14,98	2 265	3 117	4 674
42	25 200	7,39	42 000	12,31	52 500	15,39	1 954	2 653	4 697	28 549	8,37	47 581	13,95	52 228	15,31	2 318	3 206	4 778
43	25 800	7,56	43 000	12,60	53 750	15,76	1 994	2 729	4 795	29 241	8,57	48 734	14,28	53 356	15,64	2 371	3 297	4 882
44	26 400	7,74	44 000	12,90	55 000	16,12	2 033	2 806	4 894	29 933	8,77	49 888	14,62	54 485	15,97	2 423	3 387	4 986
45	27 000	7,91	45 000	13,19	56 250	16,49	2 072	2 883	4 993	30 624	8,98	51 041	14,96	55 614	16,30	2 476	3 479	5 091
46	27 600	8,09	46 000	13,48	57 500	16,86	2 110	2 961	5 093	31 316	9,18	52 194	15,30	56 743	16,63	2 528	3 571	5 195
47	28 200	8,26	47 000	13,77	58 750	17,23	2 149	3 040	5 194	32 008	9,38	53 347	15,64	57 871	16,96	2 581	3 665	5 299
48	28 800	8,44	48 000	14,07	60 000	17,60	2 184	3 120	5 300	32 700	9,58	54 500	15,97	59 000	17,29	2 632	3 760	5 400
49	28 800	8,44	48 000	14,07	60 000	17,60	2 184	3 120	5 300	32 700	9,58	54 500	15,97	59 000	17,29	2 632	3 760	5 400
50	28 800	8,44	48 000	14,07	60 000	17,60	2 184	3 120	5 300	32 700	9,58	54 500	15,97	59 000	17,29	2 632	3 760	5 400
51	28 800	8,44	48 000	14,07	60 000	17,60	2 184	3 120	5 300	32 700	9,58	54 500	15,97	59 000	17,29	2 632	3 760	5 400
52	28 800	8,44	48 000	14,07	60 000	17,60	2 184	3 120	5 300	32 700	9,58	54 500	15,97	59 000	17,29	2 632	3 760	5 400
53	28 800	8,44	48 000	14,07	60 000	17,60	2 184	3 120	5 300	32 700	9,58	54 500	15,97	59 000	17,29	2 632	3 760	5 400
54	28 800	8,44	48 000	14,07	60 000	17,60	2 184	3 120	5 300	32 700	9,58	54 500	15,97	59 000	17,29	2 632	3 760	5 400
55	28 800	8,44	48 000	14,07	60 000	17,60	2 184	3 120	5 300	32 700	9,58	54 500	15,97	59 000	17,29	2 632	3 760	5 400
56	28 800	8,44	48 000	14,07	60 000	17,60	2 184	3 120	5 300	32 700	9,58	54 500	15,97	59 000	17,29	2 632	3 760	5 400
57	28 800	8,44	48 000	14,07	60 000	17,60	2 184	3 120	5 300	32 700	9,58	54 500	15,97	59 000	17,29	2 632	3 760	5 400
58	28 800	8,44	48 000	14,07	60 000	17,60	2 184	3 120	5 300	32 700	9,58	54 500	15,97	59 000	17,29	2 632	3 760	5 400
59	28 800	8,44	48 000	14,07	60 000	17,60	2 184	3 120	5 300	32 700	9,58	54 500	15,97	59 000	17,29	2 632	3 760	5 400
60	28 800	8,44	48 000	14,07	60 000	17,60	2 184	3 120	5 300	32 700	9,58	54 500	15,97	59 000	17,29	2 632	3 760	5 400
61	28 800	8,44	48 000	14,07	60 000	17,60	2 184	3 120	5 300	32 700	9,58	54 500	15,97	59 000	17,29	2 632	3 760	5 400
62	28 800	8,44	48 000	14,07	60 000	17,60	2 184	3 120	5 300	32 700	9,58	54 500	15,97	59 000	17,29	2 632	3 760	5 400
63	28 800	8,44	48 000	14,07	60 000	17,60	2 184	3 120	5 300	32 700	9,58	54 500	15,97	59 000	17,29	2 632	3 760	5 400
64	28 800	8,44	48 000	14,07	60 000	17,60	2 184	3 120	5 300	32 700	9,58	54 500	15,97	59 000	17,29	2 632	3 760	5 400
65	28 800	8,44	48 000	14,07	60 000	17,60	2 184	3 120	5 300	32 700	9,58	54 500	15,97	59 000	17,29	2 632	3 760	5 400
66	28 800	8,44	48 000	14,07	60 000	17,60	2 184	3 120	5 300	32 700	9,58	54 500	15,97	59 000	17,29	2 632	3 760	5 400
67	28 800	8,44	48 000	14,07	60 000	17,60	2 184	3 120	5 300	32 700	9,58	54 500	15,97	59 000	17,29	2 632	3 760	5 400
68	28 800	8,44	48 000	14,07	60 000	17,60	2 184	3 120	5 300	32 700	9,58	54 500	15,97	59 000	17,29	2 632	3 760	5 400
69	28 800	8,44	48 000	14,07	60 000	17,60	2 184	3 120	5 300	32 700	9,58	54 500	15,97	59 000	17,29	2 632	3 760	5 400
70	28 800	8,44	48 000	14,07	60 000	17,60	2 184	3 120	5 300	32 700	9,58	54 500	15,97	59 000	17,29	2 632	3 760	5 400
71	28 800	8,44	48 000	14,07	60 000	17,60	2 184	3 120	5 300	32 700	9,58	54 500	15,97	59 000	17,29	2 632	3 760	5 400
72	28 800	8,44	48 000	14,07	60 000	17,60	2 184	3 120	5 300	32 700	9,58	54 500	15,97	59 000	17,29	2 632	3 760	5 400
73	28 800	8,44	48 000	14,07	60 000	17,60	2 184	3 120	5 300	32 700	9,58	54 500	15,97	59 000	17,29	2 632	3 760	5 400
74	28 800	8,44	48 000	14,07	60 000	17,60	2 184	3 120	5 300	32 700	9,58	54 500	15,97	59 000	17,29	2 632	3 760	5 400
75	28 800	8,44	48 000	14,07	60 000	17,60	2 184	3 120	5 300	32 700	9,58	54 500	15,97	59 000	17,29	2 632	3 760	5 400
76	28 800	8,44	48 000	14,07	60 000	17,60	2 184	3 120	5 300	32 700	9,58	54 500	15,97	59 000	17,29	2 632	3 760	5 400
77	28 800	8,44	48 000	14,07	60 000	17,60	2 184	3 120	5 300	32 700	9,58	54 500	15,97	59 000	17,29	2 632	3 760	5 400
78	28 800	8,44	48 000	14,07	60 000	17,60	2 184	3 120	5 300	32 700	9,58	54 500	15,97	59 000	17,29	2 632	3 760	5 400

Примечания:

1. Производительность охлаждения указана для следующих условий: температура в помещении 27 °Сст / 19 °С



СУММАРНЫЙ ИНДЕКС ПРОИЗВО- ДИТЕЛЬНОСТИ ВНУТРЕННИХ БЛОКОВ (ТЫС. БТЕ/Ч)	ОХЛАЖДЕНИЕ (ОБЩАЯ ПРОИЗВОДИТЕЛЬНОСТЬ)						ПОТРЕБЛЯЕМАЯ МОЩНОСТЬ (ВТ)			НАГРЕВ (ОБЩАЯ ПРОИЗВОДИТЕЛЬНОСТЬ)						ПОТРЕБЛЯЕМАЯ МОЩНОСТЬ (ВТ)		
	МИН.		НОМ.		МАКС.		МИН.	НОМ.	МАКС.	МИН.		НОМ.		МАКС.		МИН.	НОМ.	МАКС.
	БТЕ/Ч	КВТ	БТЕ/Ч	КВТ	БТЕ/Ч	КВТ				БТЕ/Ч	КВТ	БТЕ/Ч	КВТ	БТЕ/Ч	КВТ			
23	13 800	4,04	23 000	6,74	28 750	8,43	1179	1 355	2 399	15 305	4,49	25 508	7,48	30 659	8,99	1 292	1 613	2 789
24	14 400	4,22	24 000	7,03	30 000	8,79	1230	1 423	2 508	15 983	4,68	26 638	7,81	31 771	9,31	1 349	1 692	2 890
25	15 000	4,40	25 000	7,33	31 250	9,16	1281	1 492	2 617	16 661	4,88	27 768	8,14	32 882	9,64	1 407	1 772	2 991
26	15 600	4,57	26 000	7,62	32 500	9,53	1332	1 562	2 727	17 338	5,08	28 897	8,47	33 994	9,96	1 465	1 852	3 091
27	16 200	4,75	27 000	7,91	33 750	9,89	1383	1 633	2 838	18 016	5,28	30 027	8,80	35 105	10,29	1 523	1 934	3 192
28	16 800	4,92	28 000	8,21	35 000	10,26	1434	1 705	2 949	18 694	5,48	31 157	9,13	36 216	10,61	1 580	2 016	3 293
29	17 400	5,10	29 000	8,50	36 250	10,62	1485	1 777	3 060	19 372	5,68	32 286	9,46	37 328	10,94	1 638	2 098	3 394
30	18 000	5,28	30 000	8,79	37 500	10,99	1536	1 851	3 172	20 050	5,88	33 416	9,79	38 439	11,27	1 696	2 182	3 495
31	18 600	5,45	31 000	9,09	38 750	11,36	1587	1 926	3 284	20 728	6,07	34 546	10,12	39 550	11,59	1 754	2 266	3 595
32	19 200	5,63	32 000	9,38	40 000	11,72	1639	2 002	3 396	21 405	6,27	35 676	10,46	40 662	11,92	1 812	2 351	3 696
33	19 800	5,80	33 000	9,67	41 250	12,09	1690	2 078	3 509	22 083	6,47	36 805	10,79	41 773	12,24	1 870	2 437	3 797
34	20 400	5,98	34 000	9,96	42 500	12,46	1741	2 156	3 623	22 761	6,67	37 935	11,12	42 884	12,57	1 928	2 524	3 897
35	21 000	6,15	35 000	10,26	43 750	12,82	1792	2 235	3 737	23 439	6,87	39 065	11,45	43 996	12,89	1 986	2 611	3 998
36	21 600	6,33	36 000	10,55	45 000	13,19	1843	2 315	3 851	24 117	7,07	40 195	11,78	45 107	13,22	2 044	2 700	4 099
37	22 200	6,51	37 000	10,84	46 250	13,56	1894	2 397	3 966	24 795	7,27	41 324	12,11	46 218	13,55	2 102	2 789	4 199
38	22 800	6,68	38 000	11,14	47 500	13,92	1945	2 479	4 081	25 472	7,47	42 454	12,44	47 330	13,87	2 160	2 879	4 300
39	23 400	6,86	39 000	11,43	48 750	14,29	1996	2 563	4 197	26 150	7,66	43 584	12,77	48 441	14,20	2 218	2 970	4 401
40	24 000	7,03	40 000	11,72	50 000	14,65	2047	2 647	4 313	26 828	7,86	44 714	13,10	49 552	14,52	2 276	3 061	4 502
41	24 600	7,21	41 000	12,02	51 250	15,02	2098	2 734	4 429	27 506	8,06	45 843	13,44	50 664	14,85	2 335	3 154	4 601
42	25 200	7,39	42 000	12,31	52 500	15,39	2149	2 821	4 547	28 184	8,26	46 973	13,77	51 775	15,17	2 393	3 248	4 702
43	25 800	7,56	43 000	12,60	53 750	15,75	2200	2 909	4 664	28 862	8,46	48 103	14,10	52 886	15,50	2 451	3 342	4 803
44	26 400	7,74	44 000	12,90	55 000	16,12	2251	2 999	4 782	29 539	8,66	49 232	14,43	53 998	15,83	2 510	3 438	4 903
45	27 000	7,91	45 000	13,19	56 250	16,49	2302	3 091	4 901	30 217	8,86	50 362	14,76	55 109	16,15	2 568	3 534	5 004
46	27 600	8,09	46 000	13,48	57 500	16,85	2353	3 183	5 020	30 895	9,05	51 492	15,09	56 221	16,48	2 626	3 632	5 104
47	28 200	8,26	47 000	13,77	58 750	17,22	2404	3 277	5 139	31 573	9,25	52 622	15,42	57 332	16,80	2 685	3 730	5 205
48	28 800	8,44	48 000	14,07	60 000	17,58	2455	3 373	5 259	32 251	9,45	53 751	15,75	58 443	17,13	2 743	3 829	5 305
49	29 400	8,62	49 000	14,36	61 250	17,95	2506	3 470	5 379	32 929	9,65	54 881	16,08	59 555	17,45	2 802	3 930	5 406
50	30 000	8,79	50 000	14,65	62 500	18,32	2557	3 569	5 500	33 606	9,85	56 011	16,42	60 666	17,78	2 861	4 031	5 506
51	30 600	8,97	51 000	14,95	62 733	18,39	2607	3 669	5 532	34 284	10,05	57 141	16,75	61 777	18,11	2 919	4 133	5 606
52	31 200	9,14	52 000	15,24	62 967	18,45	2658	3 770	5 564	34 962	10,25	58 270	17,08	62 889	18,43	2 978	4 237	5 707
53	31 800	9,32	53 000	15,53	63 200	18,52	2709	3 870	5 600	35 640	10,45	59 400	17,41	64 000	18,76	3 038	4 340	5 808
54	31 800	9,32	53 000	15,53	63 200	18,52	2709	3 870	5 600	35 640	10,45	59 400	17,41	64 000	18,76	3 038	4 340	5 808
55	31 800	9,32	53 000	15,53	63 200	18,52	2709	3 870	5 600	35 640	10,45	59 400	17,41	64 000	18,76	3 038	4 340	5 808
56	31 800	9,32	53 000	15,53	63 200	18,52	2709	3 870	5 600	35 640	10,45	59 400	17,41	64 000	18,76	3 038	4 340	5 808
57	31 800	9,32	53 000	15,53	63 200	18,52	2709	3 870	5 600	35 640	10,45	59 400	17,41	64 000	18,76	3 038	4 340	5 808
58	31 800	9,32	53 000	15,53	63 200	18,52	2709	3 870	5 600	35 640	10,45	59 400	17,41	64 000	18,76	3 038	4 340	5 808
59	31 800	9,32	53 000	15,53	63 200	18,52	2709	3 870	5 600	35 640	10,45	59 400	17,41	64 000	18,76	3 038	4 340	5 808
60	31 800	9,32	53 000	15,53	63 200	18,52	2709	3 870	5 600	35 640	10,45	59 400	17,41	64 000	18,76	3 038	4 340	5 808
61	31 800	9,32	53 000	15,53	63 200	18,52	2709	3 870	5 600	35 640	10,45	59 400	17,41	64 000	18,76	3 038	4 340	5 808
62	31 800	9,32	53 000	15,53	63 200	18,52	2709	3 870	5 600	35 640	10,45	59 400	17,41	64 000	18,76	3 038	4 340	5 808
63	31 800	9,32	53 000	15,53	63 200	18,52	2709	3 870	5 600	35 640	10,45	59 400	17,41	64 000	18,76	3 038	4 340	5 808
64	31 800	9,32	53 000	15,53	63 200	18,52	2709	3 870	5 600	35 640	10,45	59 400	17,41	64 000	18,76	3 038	4 340	5 808
65	31 800	9,32	53 000	15,53	63 200	18,52	2709	3 870	5 600	35 640	10,45	59 400	17,41	64 000	18,76	3 038	4 340	5 808
66	31 800	9,32	53 000	15,53	63 200	18,52	2709	3 870	5 600	35 640	10,45	59 400	17,41	64 000	18,76	3 038	4 340	5 808
67	31 800	9,32	53 000	15,53	63 200	18,52	2709	3 870	5 600	35 640	10,45	59 400	17,41	64 000	18,76	3 038	4 340	5 808
68	31 800	9,32	53 000	15,53	63 200	18,52	2709	3 870	5 600	35 640	10,45	59 400	17,41	64 000	18,76	3 038	4 340	5 808
69	31 800	9,32	53 000	15,53	63 200	18,52	2709	3 870	5 600	35 640	10,45	59 400	17,41	64 000	18,76	3 038	4 340	5 808
70	31 800	9,32	53 000	15,53	63 200	18,52	2709	3 870	5 600	35 640	10,45	59 400	17,41	64 000	18,76	3 038	4 340	5 808
71	31 800	9,32	53 000	15,53	63 200	18,52	2709	3 870	5 600	35 640	10,45	59 400	17,41	64 000	18,76	3 038	4 340	5 808
72	31 800	9,32	53 000	15,53	63 200	18,52	2709	3 870	5 600	35 640	10,45	59 400	17,41	64 000	18,76	3 038	4 340	5 808
73	31 800	9,32	53 000	15,53	63 200	18,52	2709	3 870	5 600	35 640	10,45	59 400	17,41	64 000	18,76	3 038	4 340	5 808
74	31 800	9,32	53 000	15,53	63 200	18,52	2709	3 870	5 600	35 640	10,45	59 400	17,41	64 000	18,76	3 038	4 340	5 808
75	31 800	9,32	53 000	15,53	63 200	18,52	2709	3 870	5 600	35 640	10,45	59 400	17,41	64 000	18,76	3 038	4 340	5 808
76	31 800	9,32	53 000	15,53	63 200	18,52	2709	3 870	5 600	35 640	10,45	59 400	17,41	64 000	18,76	3 038	4 340	5 808
77	31 800	9,32	53 000	15,53	63 200	18,52	2709	3 870	5 600	35 640	10,45	59 400	17,41	64 000	18,76	3 038	4 340	5 808
78	31 800	9,32	53 000	15,53	63 200	18,52	2709	3 870	5 600	35 640	10,45	59 400	17,41	64 000	18,76	3 038	4 340	5 808
79	31 800	9,32	53 000	15,53	63 200	18,52	2709	3 870	5 600	35 640	10,45	59 400	17,41	64 000	18,76	3 038	4 340	5 808
80	31 800	9,32	53 000	15,53	63 200	18,52	2709	3 870	5 600	35 640	10,45	59 400	17,41	64 000	18,76	3 038	4 340	5 808
81	31 800	9,32	53 000	15,53	63 200	18,52	2709	3 870	5 600	35 640	10,45	59 400	17,41	64 000	18,76	3 038	4 340	5 808
82	31 800	9,32	53 000	15,53	63 200	18,52	2709	3 870	5 600	35 640	10,45	59 400	17,41	64 000	18,76	3 038	4 340	5 808
83	31 800	9,32	53 000	15,53	63 200	18,52	2709	3 870	5 600	35 640								



СУММАРНЫЙ ИНДЕКС ПРОИЗВОДИТЕЛЬНОСТИ ВНУТРЕННИХ БЛОКОВ (ТЫС. БТЕ/Ч)	ОХЛАЖДЕНИЕ (ОБЩАЯ ПРОИЗВОДИТЕЛЬНОСТЬ)						ПОТРЕБЛЯЕМАЯ МОЩНОСТЬ (Вт)			НАГРЕВ (ОБЩАЯ ПРОИЗВОДИТЕЛЬНОСТЬ)						ПОТРЕБЛЯЕМАЯ МОЩНОСТЬ (Вт)		
	МИН.		НОМ.		МАКС.		МИН.	НОМ.	МАКС.	МИН.		НОМ.		МАКС.		МИН.	НОМ.	МАКС.
	БТЕ/Ч	КВт	БТЕ/Ч	КВт	БТЕ/Ч	КВт				БТЕ/Ч	КВт	БТЕ/Ч	КВт	БТЕ/Ч	КВт			
16	9 600	2,81	16 000	4,69	20 800	6,10	820	902	1 713	10 560	3,09	17 600	5,16	22 880	6,71	890	1 080	2 080
17	10 200	2,99	17 000	4,98	21 250	6,23	863	959	1 757	11 215	3,29	18 700	5,48	23 375	6,85	939	1 147	2 129
18	10 800	3,17	18 000	5,28	22 500	6,59	904	1 016	1 869	11 871	3,48	19 800	5,80	24 750	7,25	988	1 216	2 255
19	11 400	3,34	19 000	5,57	23 750	6,96	945	1 074	1 982	12 526	3,67	20 900	6,13	26 125	7,66	1 036	1 284	2 382
20	12 000	3,52	20 000	5,86	25 000	7,33	984	1 131	2 096	13 182	3,86	22 000	6,45	27 500	8,06	1 084	1 352	2 509
21	12 600	3,69	21 000	6,15	26 250	7,69	1 023	1 188	2 211	13 837	4,06	23 100	6,77	28 875	8,46	1 131	1 421	2 636
22	13 200	3,87	22 000	6,45	27 500	8,06	1 061	1 246	2 327	14 492	4,25	24 200	7,09	30 250	8,87	1 178	1 490	2 763
23	13 800	4,04	23 000	6,74	28 750	8,43	1 099	1 304	2 445	15 148	4,44	25 300	7,42	31 625	9,27	1 224	1 558	2 891
24	14 400	4,22	24 000	7,03	30 000	8,79	1 136	1 362	2 563	15 803	4,63	26 400	7,74	33 000	9,67	1 269	1 627	3 018
25	15 000	4,40	25 000	7,33	31 250	9,16	1 172	1 419	2 682	16 458	4,82	27 500	8,06	34 375	10,07	1 314	1 696	3 146
26	15 600	4,57	26 000	7,62	32 500	9,53	1 207	1 477	2 803	17 114	5,02	28 600	8,38	35 750	10,48	1 359	1 765	3 274
27	16 200	4,75	27 000	7,91	33 750	9,89	1 242	1 536	2 925	17 769	5,21	29 700	8,70	37 125	10,88	1 403	1 834	3 401
28	16 800	4,92	28 000	8,21	35 000	10,26	1 276	1 594	3 047	18 425	5,40	30 800	9,03	38 500	11,28	1 446	1 903	3 530
29	17 400	5,10	29 000	8,50	36 250	10,62	1 309	1 652	3 171	19 080	5,59	31 900	9,35	39 875	11,69	1 489	1 972	3 658
30	18 000	5,28	30 000	8,79	37 500	10,99	1 342	1 710	3 297	19 735	5,78	33 000	9,67	41 250	12,09	1 532	2 042	3 786
31	18 600	5,45	31 000	9,09	38 750	11,36	1 374	1 769	3 423	20 391	5,98	34 100	9,99	42 625	12,49	1 574	2 111	3 915
32	19 200	5,63	32 000	9,38	40 000	11,72	1 406	1 827	3 551	21 046	6,17	35 200	10,32	44 000	12,90	1 615	2 181	4 044
33	19 800	5,80	33 000	9,67	41 250	12,09	1 437	1 886	3 680	21 702	6,36	36 300	10,64	45 375	13,30	1 657	2 250	4 172
34	20 400	5,98	34 000	9,96	42 500	12,46	1 468	1 945	3 810	22 357	6,55	37 400	10,96	46 750	13,70	1 697	2 320	4 301
35	21 000	6,15	35 000	10,26	43 750	12,82	1 498	2 004	3 942	23 012	6,74	38 500	11,28	48 125	14,10	1 737	2 390	4 431
36	21 600	6,33	36 000	10,55	45 000	13,19	1 527	2 063	4 074	23 668	6,94	39 600	11,61	49 500	14,51	1 777	2 460	4 560
37	22 200	6,51	37 000	10,84	46 250	13,56	1 556	2 122	4 209	24 323	7,13	40 700	11,93	50 875	14,91	1 817	2 530	4 689
38	22 800	6,68	38 000	11,14	47 500	13,92	1 585	2 181	4 344	24 978	7,32	41 800	12,25	52 250	15,31	1 856	2 600	4 819
39	23 400	6,86	39 000	11,43	48 750	14,29	1 613	2 240	4 481	25 634	7,51	42 900	12,57	53 625	15,72	1 894	2 670	4 949
40	24 000	7,03	40 000	11,72	50 000	14,65	1 640	2 299	4 619	26 289	7,70	44 000	12,90	55 000	16,18	1 932	2 740	5 000
41	24 600	7,21	41 000	12,02	51 250	15,02	1 667	2 359	4 759	26 945	7,90	45 100	13,22	56 375	16,62	1 970	2 811	5 052
42	25 200	7,39	42 000	12,31	52 500	15,39	1 694	2 420	4 900	27 600	8,09	46 000	13,48	57 750	17,10	2 009	2 879	5 100
43	25 200	7,39	42 000	12,31	52 500	15,39	1 694	2 420	4 900	27 600	8,09	46 000	13,48	57 750	17,10	2 009	2 879	5 100
44	25 200	7,39	42 000	12,31	52 500	15,39	1 694	2 420	4 900	27 600	8,09	46 000	13,48	57 750	17,10	2 009	2 879	5 100
45	25 200	7,39	42 000	12,31	52 500	15,39	1 694	2 420	4 900	27 600	8,09	46 000	13,48	57 750	17,10	2 009	2 879	5 100
46	25 200	7,39	42 000	12,31	52 500	15,39	1 694	2 420	4 900	27 600	8,09	46 000	13,48	57 750	17,10	2 009	2 879	5 100
47	25 200	7,39	42 000	12,31	52 500	15,39	1 694	2 420	4 900	27 600	8,09	46 000	13,48	57 750	17,10	2 009	2 879	5 100
48	25 200	7,39	42 000	12,31	52 500	15,39	1 694	2 420	4 900	27 600	8,09	46 000	13,48	57 750	17,10	2 009	2 879	5 100
49	25 200	7,39	42 000	12,31	52 500	15,39	1 694	2 420	4 900	27 600	8,09	46 000	13,48	57 750	17,10	2 009	2 879	5 100
50	25 200	7,39	42 000	12,31	52 500	15,39	1 694	2 420	4 900	27 600	8,09	46 000	13,48	57 750	17,10	2 009	2 879	5 100
51	25 200	7,39	42 000	12,31	52 500	15,39	1 694	2 420	4 900	27 600	8,09	46 000	13,48	57 750	17,10	2 009	2 879	5 100
52	25 200	7,39	42 000	12,31	52 500	15,39	1 694	2 420	4 900	27 600	8,09	46 000	13,48	57 750	17,10	2 009	2 879	5 100
53	25 200	7,39	42 000	12,31	52 500	15,39	1 694	2 420	4 900	27 600	8,09	46 000	13,48	57 750	17,10	2 009	2 879	5 100
54	25 200	7,39	42 000	12,31	52 500	15,39	1 694	2 420	4 900	27 600	8,09	46 000	13,48	57 750	17,10	2 009	2 879	5 100
55	25 200	7,39	42 000	12,31	52 500	15,39	1 694	2 420	4 900	27 600	8,09	46 000	13,48	57 750	17,10	2 009	2 879	5 100
56	25 200	7,39	42 000	12,31	52 500	15,39	1 694	2 420	4 900	27 600	8,09	46 000	13,48	57 750	17,10	2 009	2 879	5 100
57	25 200	7,39	42 000	12,31	52 500	15,39	1 694	2 420	4 900	27 600	8,09	46 000	13,48	57 750	17,10	2 009	2 879	5 100
58	25 200	7,39	42 000	12,31	52 500	15,39	1 694	2 420	4 900	27 600	8,09	46 000	13,48	57 750	17,10	2 009	2 879	5 100
59	25 200	7,39	42 000	12,31	52 500	15,39	1 694	2 420	4 900	27 600	8,09	46 000	13,48	57 750	17,10	2 009	2 879	5 100
60	25 200	7,39	42 000	12,31	52 500	15,39	1 694	2 420	4 900	27 600	8,09	46 000	13,48	57 750	17,10	2 009	2 879	5 100
61	25 200	7,39	42 000	12,31	52 500	15,39	1 694	2 420	4 900	27 600	8,09	46 000	13,48	57 750	17,10	2 009	2 879	5 100
62	25 200	7,39	42 000	12,31	52 500	15,39	1 694	2 420	4 900	27 600	8,09	46 000	13,48	57 750	17,10	2 009	2 879	5 100
63	25 200	7,39	42 000	12,31	52 500	15,39	1 694	2 420	4 900	27 600	8,09	46 000	13,48	57 750	17,10	2 009	2 879	5 100
64	25 200	7,39	42 000	12,31	52 500	15,39	1 694	2 420	4 900	27 600	8,09	46 000	13,48	57 750	17,10	2 009	2 879	5 100
65	25 200	7,39	42 000	12,31	52 500	15,39	1 694	2 420	4 900	27 600	8,09	46 000	13,48	57 750	17,10	2 009	2 879	5 100
66	25 200	7,39	42 000	12,31	52 500	15,39	1 694	2 420	4 900	27 600	8,09	46 000	13,48	57 750	17,10	2 009	2 879	5 100
67	25 200	7,39	42 000	12,31	52 500	15,39	1 694	2 420	4 900	27 600	8,09	46 000	13,48	57 750	17,10	2 009	2 879	5 100
68	25 200	7,39	42 000	12,31	52 500	15,39	1 694	2 420	4 900	27 600	8,09	46 000	13,48	57 750	17,10	2 009	2 879	5 100
69	25 200	7,39	42 000	12,31	52 500	15,39	1 694	2 420	4 900	27 600	8,09	46 000	13,48	57 750	17,10	2 009	2 879	5 100
70	25 200	7,39	42 000	12,31	52 500	15,39	1 694	2 420	4 900	27 600	8,09	46 000	13,48	57 750	17,10	2 009	2 879	5 100
71	25 200	7,39	42 000	12,31	52 500	15,39	1 694	2 420	4 900	27 600	8,09	46 000	13,48	57 750	17,10	2 009	2 879	5 100
72	25 200	7,39	42 000	12,31	52 500	15,39	1 694	2 420	4 900	27 600	8,09	46 000	13,48	57 750	17,10	2 009	2 879	5 100

Примечания:

1. Производительность охлаждения указана для следующих условий: температура в помещении 27 °Сст / 19 °С ВТ температура наружного воздуха 35 °С СТ / 24 °С ВТ.
2. Производительность нагрева указана для следующих условий: температура в помещении 20 °С СТ / 15 °С ВТ; температура наружного воздуха 7 °С СТ / 6 °С ВТ.
3. Номинальные производительности являются суммарными производительностями внутренних блоков при постоянной частоте вращения инверторного компрессора. Эти значения производительности получены расчетным путем и должны использоваться в качестве справочной информации.
4. Общая производительность внутренних блоков должна быть в диапазоне от 16 до 72 кВт/ч.
5. К наружному блоку должны быть подключены минимум два внутренних блока.



СУММАРНЫЙ ИНДЕКС ПРОИЗВОДИТЕЛЬНОСТИ ВНУТРЕННИХ БЛОКОВ (ТЫС. БТЕ/Ч)	ОХЛАЖДЕНИЕ (ОБЩАЯ ПРОИЗВОДИТЕЛЬНОСТЬ)						ПОТРЕБЛЯЕМАЯ МОЩНОСТЬ (Вт)			НАГРЕВ (ОБЩАЯ ПРОИЗВОДИТЕЛЬНОСТЬ)						ПОТРЕБЛЯЕМАЯ МОЩНОСТЬ (Вт)		
	МИН.		НОМ.		МАКС.		МИН.	НОМ.	МАКС.	МИН.		НОМ.		МАКС.		МИН.	НОМ.	МАКС.
	БТЕ/Ч	КВт	БТЕ/Ч	КВт	БТЕ/Ч	КВт				БТЕ/Ч	КВт	БТЕ/Ч	КВт	БТЕ/Ч	КВт			
19	11 400	3,34	19 000	5,57	23 750	6,96	963	1 084	1 973	12 636	3,70	21 059	6,17	26 266	7,70	1 060	1 305	2 392
20	12 000	3,52	20 000	5,86	25 000	7,33	1 010	1 146	2 084	13 328	3,91	22 213	6,51	27 395	8,03	1 116	1 381	2 495
21	12 600	3,69	21 000	6,15	26 250	7,69	1 056	1 209	2 195	14 019	4,11	23 366	6,85	28 524	8,36	1 172	1 458	2 599
22	13 200	3,87	22 000	6,45	27 500	8,06	1 102	1 272	2 307	14 711	4,31	24 519	7,19	29 653	8,69	1 228	1 535	2 702
23	13 800	4,04	23 000	6,74	28 750	8,43	1 148	1 335	2 419	15 403	4,51	25 672	7,52	30 781	9,02	1 284	1 613	2 806
24	14 400	4,22	24 000	7,03	30 000	8,79	1 193	1 399	2 532	16 095	4,72	26 825	7,86	31 910	9,35	1 340	1 692	2 909
25	15 000	4,40	25 000	7,33	31 250	9,16	1 238	1 464	2 646	16 787	4,92	27 978	8,20	33 039	9,68	1 396	1 771	3 012
26	15 600	4,57	26 000	7,62	32 500	9,53	1 283	1 529	2 760	17 479	5,12	29 131	8,54	34 168	10,01	1 451	1 850	3 116
27	16 200	4,75	27 000	7,91	33 750	9,89	1 327	1 595	2 876	18 171	5,33	30 284	8,88	35 296	10,34	1 507	1 930	3 220
28	16 800	4,92	28 000	8,21	35 000	10,26	1 371	1 661	2 992	18 863	5,53	31 438	9,21	36 425	10,68	1 562	2 011	3 323
29	17 400	5,10	29 000	8,50	36 250	10,62	1 415	1 728	3 108	19 554	5,73	32 591	9,55	37 554	11,01	1 617	2 093	3 427
30	18 000	5,28	30 000	8,79	37 500	10,99	1 458	1 795	3 226	20 246	5,93	33 744	9,89	38 683	11,34	1 672	2 174	3 530
31	18 600	5,45	31 000	9,09	38 750	11,36	1 501	1 863	3 344	20 938	6,14	34 897	10,23	39 811	11,67	1 726	2 257	3 634
32	19 200	5,63	32 000	9,38	40 000	11,72	1 544	1 932	3 463	21 630	6,34	36 050	10,57	40 940	12,00	1 781	2 340	3 738
33	19 800	5,80	33 000	9,67	41 250	12,09	1 586	2 001	3 583	22 322	6,54	37 203	10,90	42 069	12,33	1 835	2 424	3 842
34	20 400	5,98	34 000	9,96	42 500	12,46	1 628	2 071	3 704	23 014	6,74	38 356	11,24	43 198	12,66	1 889	2 508	3 946
35	21 000	6,15	35 000	10,26	43 750	12,82	1 670	2 141	3 825	23 706	6,95	39 509	11,58	44 326	12,99	1 943	2 593	4 049
36	21 600	6,33	36 000	10,55	45 000	13,19	1 712	2 213	3 947	24 398	7,15	40 663	11,92	45 455	13,32	1 997	2 679	4 153
37	22 200	6,51	37 000	10,84	46 250	13,56	1 753	2 284	4 070	25 089	7,35	41 816	12,26	46 584	13,65	2 051	2 765	4 257
38	22 800	6,68	38 000	11,14	47 500	13,92	1 794	2 357	4 194	25 781	7,56	42 969	12,59	47 713	13,98	2 105	2 852	4 361
39	23 400	6,86	39 000	11,43	48 750	14,29	1 834	2 430	4 319	26 473	7,76	44 122	12,93	48 841	14,31	2 158	2 940	4 465
40	24 000	7,03	40 000	11,72	50 000	14,65	1 874	2 504	4 444	27 165	7,96	45 275	13,27	49 970	14,65	2 212	3 028	4 570
41	24 600	7,21	41 000	12,02	51 250	15,02	1 914	2 578	4 570	27 857	8,16	46 428	13,61	51 099	14,98	2 265	3 117	4 674
42	25 200	7,39	42 000	12,31	52 500	15,39	1 954	2 653	4 697	28 549	8,37	47 581	13,95	52 228	15,31	2 318	3 206	4 778
43	25 800	7,56	43 000	12,60	53 750	15,76	1 994	2 729	4 795	29 241	8,57	48 734	14,28	53 356	15,64	2 371	3 297	4 882
44	26 400	7,74	44 000	12,90	55 000	16,12	2 033	2 806	4 894	29 933	8,77	49 888	14,62	54 485	15,97	2 423	3 387	4 986
45	27 000	7,91	45 000	13,19	56 250	16,49	2 072	2 883	4 993	30 624	8,98	51 041	14,96	55 614	16,30	2 476	3 479	5 091
46	27 600	8,09	46 000	13,48	57 500	16,86	2 110	2 961	5 093	31 316	9,18	52 194	15,30	56 743	16,63	2 528	3 571	5 195
47	28 200	8,26	47 000	13,77	58 750	17,23	2 149	3 040	5 194	32 008	9,38	53 347	15,64	57 871	16,96	2 581	3 665	5 299
48	28 800	8,44	48 000	14,07	60 000	17,60	2 184	3 120	5 300	32 700	9,58	54 500	15,97	59 000	17,29	2 632	3 760	5 400
49	28 800	8,44	48 000	14,07	60 000	17,60	2 184	3 120	5 300	32 700	9,58	54 500	15,97	59 000	17,29	2 632	3 760	5 400
50	28 800	8,44	48 000	14,07	60 000	17,60	2 184	3 120	5 300	32 700	9,58	54 500	15,97	59 000	17,29	2 632	3 760	5 400
51	28 800	8,44	48 000	14,07	60 000	17,60	2 184	3 120	5 300	32 700	9,58	54 500	15,97	59 000	17,29	2 632	3 760	5 400
52	28 800	8,44	48 000	14,07	60 000	17,60	2 184	3 120	5 300	32 700	9,58	54 500	15,97	59 000	17,29	2 632	3 760	5 400
53	28 800	8,44	48 000	14,07	60 000	17,60	2 184	3 120	5 300	32 700	9,58	54 500	15,97	59 000	17,29	2 632	3 760	5 400
54	28 800	8,44	48 000	14,07	60 000	17,60	2 184	3 120	5 300	32 700	9,58	54 500	15,97	59 000	17,29	2 632	3 760	5 400
55	28 800	8,44	48 000	14,07	60 000	17,60	2 184	3 120	5 300	32 700	9,58	54 500	15,97	59 000	17,29	2 632	3 760	5 400
56	28 800	8,44	48 000	14,07	60 000	17,60	2 184	3 120	5 300	32 700	9,58	54 500	15,97	59 000	17,29	2 632	3 760	5 400
57	28 800	8,44	48 000	14,07	60 000	17,60	2 184	3 120	5 300	32 700	9,58	54 500	15,97	59 000	17,29	2 632	3 760	5 400
58	28 800	8,44	48 000	14,07	60 000	17,60	2 184	3 120	5 300	32 700	9,58	54 500	15,97	59 000	17,29	2 632	3 760	5 400
59	28 800	8,44	48 000	14,07	60 000	17,60	2 184	3 120	5 300	32 700	9,58	54 500	15,97	59 000	17,29	2 632	3 760	5 400
60	28 800	8,44	48 000	14,07	60 000	17,60	2 184	3 120	5 300	32 700	9,58	54 500	15,97	59 000	17,29	2 632	3 760	5 400
61	28 800	8,44	48 000	14,07	60 000	17,60	2 184	3 120	5 300	32 700	9,58	54 500	15,97	59 000	17,29	2 632	3 760	5 400
62	28 800	8,44	48 000	14,07	60 000	17,60	2 184	3 120	5 300	32 700	9,58	54 500	15,97	59 000	17,29	2 632	3 760	5 400
63	28 800	8,44	48 000	14,07	60 000	17,60	2 184	3 120	5 300	32 700	9,58	54 500	15,97	59 000	17,29	2 632	3 760	5 400
64	28 800	8,44	48 000	14,07	60 000	17,60	2 184	3 120	5 300	32 700	9,58	54 500	15,97	59 000	17,29	2 632	3 760	5 400
65	28 800	8,44	48 000	14,07	60 000	17,60	2 184	3 120	5 300	32 700	9,58	54 500	15,97	59 000	17,29	2 632	3 760	5 400
66	28 800	8,44	48 000	14,07	60 000	17,60	2 184	3 120	5 300	32 700	9,58	54 500	15,97	59 000	17,29	2 632	3 760	5 400
67	28 800	8,44	48 000	14,07	60 000	17,60	2 184	3 120	5 300	32 700	9,58	54 500	15,97	59 000	17,29	2 632	3 760	5 400
68	28 800	8,44	48 000	14,07	60 000	17,60	2 184	3 120	5 300	32 700	9,58	54 500	15,97	59 000	17,29	2 632	3 760	5 400
69	28 800	8,44	48 000	14,07	60 000	17,60	2 184	3 120	5 300	32 700	9,58	54 500	15,97	59 000	17,29	2 632	3 760	5 400
70	28 800	8,44	48 000	14,07	60 000	17,60	2 184	3 120	5 300	32 700	9,58	54 500	15,97	59 000	17,29	2 632	3 760	5 400
71	28 800	8,44	48 000	14,07	60 000	17,60	2 184	3 120	5 300	32 700	9,58	54 500	15,97	59 000	17,29	2 632	3 760	5 400
72	28 800	8,44	48 000	14,07	60 000	17,60	2 184	3 120	5 300	32 700	9,58	54 500	15,97	59 000	17,29	2 632	3 760	5 400
73	28 800	8,44	48 000	14,07	60 000	17,60	2 184	3 120	5 300	32 700	9,58	54 500	15,97	59 000	17,29	2 632	3 760	5 400
74	28 800	8,44	48 000	14,07	60 000	17,60	2 184	3 120	5 300	32 700	9,58	54 500	15,97	59 000	17,29	2 632	3 760	5 400
75	28 800	8,44	48 000	14,07	60 000	17,60	2 184	3 120	5 300	32 700	9,58	54 500	15,97	59 000	17,29	2 632	3 760	5 400
76	28 800	8,44	48 000	14,07	60 000	17,60	2 184	3 120	5 300	32 700	9,58	54 500	15,97	59 000	17,29	2 632	3 760	5 400
77	28 800	8,44	48 000	14,07	60 000	17,60	2 184	3 120	5 300	32 700	9,58	54 500	15,97	59 000	17,29	2 632	3 760	5 400
78	28 800	8,44	48 000	14,07	60 000	17,60	2 184	3 120	5 300	32 700	9,58	54 500	15,97	59 000	17,29	2 632	3 760	5 400

Примечания:

1. Производительность охлаждения указана для следующих условий: температура в помещении 27 °Сст / 19 °С



СУММАРНЫЙ ИНДЕКС ПРОИЗВОДИТЕЛЬНОСТИ ВНУТРЕННИХ БЛОКОВ (ТЫС. БТЕ/Ч)	ОХЛАЖДЕНИЕ (ОБЩАЯ ПРОИЗВОДИТЕЛЬНОСТЬ)						ПОТРЕБЛЯЕМАЯ МОЩНОСТЬ (Вт)			НАГРЕВ (ОБЩАЯ ПРОИЗВОДИТЕЛЬНОСТЬ)						ПОТРЕБЛЯЕМАЯ МОЩНОСТЬ (Вт)		
	МИН.		НОМ.		МАКС.		МИН.	НОМ.	МАКС.	МИН.		НОМ.		МАКС.		МИН.	НОМ.	МАКС.
	БТЕ/Ч	КВТ	БТЕ/Ч	КВТ	БТЕ/Ч	КВТ				БТЕ/Ч	КВТ	БТЕ/Ч	КВТ	БТЕ/Ч	КВТ			
23	13 800	4,04	23 000	6,74	28 750	8,43	1179	1 355	2 399	15 305	4,49	25 508	7,48	30 659	8,99	1 292	1 613	2 789
24	14 400	4,22	24 000	7,03	30 000	8,79	1230	1 423	2 508	15 983	4,68	26 638	7,81	31 771	9,31	1 349	1 692	2 890
25	15 000	4,40	25 000	7,33	31 250	9,16	1281	1 492	2 617	16 661	4,88	27 768	8,14	32 882	9,64	1 407	1 772	2 991
26	15 600	4,57	26 000	7,62	32 500	9,53	1332	1 562	2 727	17 338	5,08	28 897	8,47	33 994	9,96	1 465	1 852	3 091
27	16 200	4,75	27 000	7,91	33 750	9,89	1383	1 633	2 838	18 016	5,28	30 027	8,80	35 105	10,29	1 523	1 934	3 192
28	16 800	4,92	28 000	8,21	35 000	10,26	1434	1 705	2 949	18 694	5,48	31 157	9,13	36 216	10,61	1 580	2 016	3 293
29	17 400	5,10	29 000	8,50	36 250	10,62	1485	1 777	3 060	19 372	5,68	32 286	9,46	37 328	10,94	1 638	2 098	3 394
30	18 000	5,28	30 000	8,79	37 500	10,99	1536	1 851	3 172	20 050	5,88	33 416	9,79	38 439	11,27	1 696	2 182	3 495
31	18 600	5,45	31 000	9,09	38 750	11,36	1587	1 926	3 284	20 728	6,07	34 546	10,12	39 550	11,59	1 754	2 266	3 595
32	19 200	5,63	32 000	9,38	40 000	11,72	1639	2 002	3 396	21 405	6,27	35 676	10,46	40 662	11,92	1 812	2 351	3 696
33	19 800	5,80	33 000	9,67	41 250	12,09	1690	2 078	3 509	22 083	6,47	36 805	10,79	41 773	12,24	1 870	2 437	3 797
34	20 400	5,98	34 000	9,96	42 500	12,46	1741	2 156	3 623	22 761	6,67	37 935	11,12	42 884	12,57	1 928	2 524	3 898
35	21 000	6,15	35 000	10,26	43 750	12,82	1792	2 235	3 737	23 439	6,87	39 065	11,45	43 996	12,89	1 986	2 611	3 998
36	21 600	6,33	36 000	10,55	45 000	13,19	1843	2 315	3 851	24 117	7,07	40 195	11,78	45 107	13,22	2 044	2 700	4 099
37	22 200	6,51	37 000	10,84	46 250	13,56	1894	2 397	3 966	24 795	7,27	41 324	12,11	46 218	13,55	2 102	2 789	4 199
38	22 800	6,68	38 000	11,14	47 500	13,92	1945	2 479	4 081	25 472	7,47	42 454	12,44	47 330	13,87	2 160	2 879	4 300
39	23 400	6,86	39 000	11,43	48 750	14,29	1996	2 563	4 197	26 150	7,66	43 584	12,77	48 441	14,20	2 218	2 970	4 401
40	24 000	7,03	40 000	11,72	50 000	14,65	2047	2 647	4 313	26 828	7,86	44 714	13,10	49 552	14,52	2 276	3 061	4 501
41	24 600	7,21	41 000	12,02	51 250	15,02	2098	2 734	4 429	27 506	8,06	45 843	13,44	50 664	14,85	2 335	3 154	4 602
42	25 200	7,39	42 000	12,31	52 500	15,39	2149	2 821	4 547	28 184	8,26	46 973	13,77	51 775	15,17	2 393	3 248	4 702
43	25 800	7,56	43 000	12,60	53 750	15,75	2200	2 909	4 664	28 862	8,46	48 103	14,10	52 886	15,50	2 451	3 342	4 803
44	26 400	7,74	44 000	12,90	55 000	16,12	2251	2 999	4 782	29 539	8,66	49 232	14,43	53 998	15,83	2 510	3 438	4 903
45	27 000	7,91	45 000	13,19	56 250	16,49	2302	3 091	4 901	30 217	8,86	50 362	14,76	55 109	16,15	2 568	3 534	5 004
46	27 600	8,09	46 000	13,48	57 500	16,85	2353	3 183	5 020	30 895	9,05	51 492	15,09	56 221	16,48	2 626	3 632	5 104
47	28 200	8,26	47 000	13,77	58 750	17,22	2404	3 277	5 139	31 573	9,25	52 622	15,42	57 332	16,80	2 685	3 730	5 205
48	28 800	8,44	48 000	14,07	60 000	17,58	2455	3 373	5 259	32 251	9,45	53 751	15,75	58 443	17,13	2 743	3 829	5 305
49	29 400	8,62	49 000	14,36	61 250	17,95	2506	3 470	5 379	32 929	9,65	54 881	16,08	59 555	17,45	2 802	3 930	5 406
50	30 000	8,79	50 000	14,65	62 500	18,32	2557	3 569	5 500	33 606	9,85	56 011	16,42	60 666	17,78	2 861	4 031	5 506
51	30 600	8,97	51 000	14,95	62 733	18,39	2607	3 669	5 532	34 284	10,05	57 141	16,75	61 777	18,11	2 919	4 133	5 606
52	31 200	9,14	52 000	15,24	62 967	18,45	2658	3 770	5 564	34 962	10,25	58 270	17,08	62 889	18,43	2 978	4 237	5 707
53	31 800	9,32	53 000	15,53	63 200	18,52	2709	3 870	5 600	35 640	10,45	59 400	17,41	64 000	18,76	3 038	4 340	5 800
54	31 800	9,32	53 000	15,53	63 200	18,52	2709	3 870	5 600	35 640	10,45	59 400	17,41	64 000	18,76	3 038	4 340	5 800
55	31 800	9,32	53 000	15,53	63 200	18,52	2709	3 870	5 600	35 640	10,45	59 400	17,41	64 000	18,76	3 038	4 340	5 800
56	31 800	9,32	53 000	15,53	63 200	18,52	2709	3 870	5 600	35 640	10,45	59 400	17,41	64 000	18,76	3 038	4 340	5 800
57	31 800	9,32	53 000	15,53	63 200	18,52	2709	3 870	5 600	35 640	10,45	59 400	17,41	64 000	18,76	3 038	4 340	5 800
58	31 800	9,32	53 000	15,53	63 200	18,52	2709	3 870	5 600	35 640	10,45	59 400	17,41	64 000	18,76	3 038	4 340	5 800
59	31 800	9,32	53 000	15,53	63 200	18,52	2709	3 870	5 600	35 640	10,45	59 400	17,41	64 000	18,76	3 038	4 340	5 800
60	31 800	9,32	53 000	15,53	63 200	18,52	2709	3 870	5 600	35 640	10,45	59 400	17,41	64 000	18,76	3 038	4 340	5 800
61	31 800	9,32	53 000	15,53	63 200	18,52	2709	3 870	5 600	35 640	10,45	59 400	17,41	64 000	18,76	3 038	4 340	5 800
62	31 800	9,32	53 000	15,53	63 200	18,52	2709	3 870	5 600	35 640	10,45	59 400	17,41	64 000	18,76	3 038	4 340	5 800
63	31 800	9,32	53 000	15,53	63 200	18,52	2709	3 870	5 600	35 640	10,45	59 400	17,41	64 000	18,76	3 038	4 340	5 800
64	31 800	9,32	53 000	15,53	63 200	18,52	2709	3 870	5 600	35 640	10,45	59 400	17,41	64 000	18,76	3 038	4 340	5 800
65	31 800	9,32	53 000	15,53	63 200	18,52	2709	3 870	5 600	35 640	10,45	59 400	17,41	64 000	18,76	3 038	4 340	5 800
66	31 800	9,32	53 000	15,53	63 200	18,52	2709	3 870	5 600	35 640	10,45	59 400	17,41	64 000	18,76	3 038	4 340	5 800
67	31 800	9,32	53 000	15,53	63 200	18,52	2709	3 870	5 600	35 640	10,45	59 400	17,41	64 000	18,76	3 038	4 340	5 800
68	31 800	9,32	53 000	15,53	63 200	18,52	2709	3 870	5 600	35 640	10,45	59 400	17,41	64 000	18,76	3 038	4 340	5 800
69	31 800	9,32	53 000	15,53	63 200	18,52	2709	3 870	5 600	35 640	10,45	59 400	17,41	64 000	18,76	3 038	4 340	5 800
70	31 800	9,32	53 000	15,53	63 200	18,52	2709	3 870	5 600	35 640	10,45	59 400	17,41	64 000	18,76	3 038	4 340	5 800
71	31 800	9,32	53 000	15,53	63 200	18,52	2709	3 870	5 600	35 640	10,45	59 400	17,41	64 000	18,76	3 038	4 340	5 800
72	31 800	9,32	53 000	15,53	63 200	18,52	2709	3 870	5 600	35 640	10,45	59 400	17,41	64 000	18,76	3 038	4 340	5 800
73	31 800	9,32	53 000	15,53	63 200	18,52	2709	3 870	5 600	35 640	10,45	59 400	17,41	64 000	18,76	3 038	4 340	5 800
74	31 800	9,32	53 000	15,53	63 200	18,52	2709	3 870	5 600	35 640	10,45	59 400	17,41	64 000	18,76	3 038	4 340	5 800
75	31 800	9,32	53 000	15,53	63 200	18,52	2709	3 870	5 600	35 640	10,45	59 400	17,41	64 000	18,76	3 038	4 340	5 800
76	31 800	9,32	53 000	15,53	63 200	18,52	2709	3 870	5 600	35 640	10,45	59 400	17,41	64 000	18,76	3 038	4 340	5 800
77	31 800	9,32	53 000	15,53	63 200	18,52	2709	3 870	5 600	35 640	10,45	59 400	17,41	64 000	18,76	3 038	4 340	5 800
78	31 800	9,32	53 000	15,53	63 200	18,52	2709	3 870	5 600	35 640	10,45	59 400	17,41	64 000	18,76	3 038	4 340	5 800
79	31 800	9,32	53 000	15,53	63 200	18,52	2709	3 870	5 600	35 640	10,45	59 400	17,41	64 000	18,76	3 038	4 340	5 800
80	31 800	9,32	53 000	15,53	63 200	18,52	2709	3 870	5 600	35 640	10,45	59 400	17,41	64 000	18,76	3 038	4 340	5 800
81	31 800	9,32	53 000	15,53	63 200	18,52	2709	3 870	5 600	35 640	10,45	59 400	17,41	64 000	18,76	3 038	4 340	5 800
82	31 800	9,32	53 000	15,53	63 200	18,52	2709	3 870	5 600	35 640	10,45	59 400	17,41	64 000	18,76	3 038	4 340	5 800
83	31 800	9,32	53 000	15,53	63 200	18,52	2709	3 870	5 600	35 640	10,45							

ПОЛУПРОМЫШЛЕННЫЕ СПЛИТ-СИСТЕМЫ

КАССЕТНЫЙ ТИП / КАНАЛЬНЫЙ ТИП / ПОТОЛОЧНЫЙ ТИП / НАСТЕННЫЙ ТИП / КОЛОННЫЙ ТИП /
ДОПОЛНИТЕЛЬНОЕ ОБОРУДОВАНИЕ / КОМПЛЕКТ УПРАВЛЕНИЯ ИСПАРИТЕЛЕМ / ГАБАРИТНЫЕ РАЗМЕРЫ





МОДЕЛЬНЫЙ РЯД

ТИП кВт (ОХЛ.)	SMART INVERTER R410A					HIGH INVERTER R410A			
	КАССЕТНЫЙ	КАНАЛЬНЫЙ	ПОТОЛОЧНЫЙ	КОЛОННЫЙ	НАРУЖНЫЕ БЛОКИ	НАСТЕННЫЙ	КАНАЛЬНЫЙ (ВЫСОКО-НАПОРНЫЙ)	НАРУЖНЫЕ БЛОКИ 1Ф	НАРУЖНЫЕ БЛОКИ 3Ф
2,5									
3,5									
5,0	 UT18WC	 UM18WC			 UU18WC				
7,0	 UT24WC	 UM24WC			 UU24WC				
8,0	 UT30WC	 UM30WC			 UU30WC	 UJ30		 UU30W	
10,0	 UT36WC	 UM36WC	 UV36WC	 UP36WC	 UU36WC	 UJ36		 UU36W	
12,5									
14,0	 UT48WC	 UM48WC	 UV48WC	 UP48WC	 UU49WC1				
15,0	 UT60WC	 UM60WC	 UV60WC		 UU61WC1				
19,0							 UB70W		 UU70W
23,0							 UB85W		 UU85W

ULTRA INVERTER R32

ТИП кВт (ОХЛ.)	КАССЕТНЫЙ	КАНАЛЬНЫЙ (СРЕДНЕНАПОРНЫЙ)	КАНАЛЬНЫЙ (НИЗКОНАПОРНЫЙ)	ПОТОЛОЧНЫЙ	НАРУЖНЫЕ БЛОКИ 1Ф	НАРУЖНЫЕ БЛОКИ 3Ф
2,5	 CT09R		 CL09R		 UU09WR	
3,5	 CT12R		 CL12R		 UU12WR	
5,0	 CT18R	 CM18R	 CL18R	 UV18R	 UU18WR	
7,0	 CT24R	 CM24R	 CL24R	 UV24R	 UU24WR	
8,0						
10,0	 UT36R	 UM36R		 UV36R	 UU36WR	 UU37WR
12,5	 UT42R	 UM42R		 UV42R	 UU42WR	 UU43WR
14,0	 UT48R	 UM48R		 UV48R	 UU48WR	 UU49WR
15,0	 UT60R	 UM60R		 UV60R	 UU60WR	 UU61WR
19,0						
23,0						

4-ПОТОЧНЫЙ КАССЕТНЫЙ ТИП

СЕРИЯ SMART INVERTER

UT18WC | UT24WC | UT30WC



PWLSSB21H

Входит в комплект поставки



PREMTB001

Приобретается отдельно



UU18WC



UU24WC

UU30WC

ВНУТРЕННИЙ БЛОК		ЕД.ИЗМ.	UT18WC.NP1R0	UT24WC.NP1R0	UT30WC.NP1R0
Производительность	Охлаждение	кВт	1,8 - 5,2 - 5,5	2,8 - 7,0 - 8,1	3,0 - 8,0 - 8,4
	Нагрев	кВт	1,9 - 5,3 - 5,8	3,0 - 7,6 - 8,6	3,2 - 8,4 - 8,8
Электропитание		В / Ø / Гц	220-240 / 1 / 50	220-240 / 1 / 50	220-240 / 1 / 50
Потребляемая мощность внутреннего блока		Вт	20 / 50 / 60	20 / 50 / 60	30 / 70 / 80
Рабочий ток		А	0,60	0,60	0,60
Энергоэффективность	Охлаждение / Нагрев	EER / COP	3,21 / 3,41	3,01 / 3,01	3,01 / 3,01
Габаритные размеры	Ш. х В. х Г.	мм	840 × 204 × 840	840 × 204 × 840	840 × 204 × 840
Вес	нетто	кг	21	21	21
Вентилятор	Расход воздуха (В. / С. / Н.)	м³/мин.	16,5 / 14,5 / 13,0	17,0 / 15,0 / 13,0	19,0 / 17,0 / 15,0
Дегидратация		л/ч	1,3	2,4	2,5
Уровень звукового давления	Охлаждение (В. / С. / Н.)	дБ (А)	38 / 36 / 34	40 / 38 / 36	42 / 39 / 37
	Нагрев (В. / С. / Н.)	дБ (А)	38 / 36 / 34	40 / 38 / 36	42 / 39 / 37
	Жидкость	мм (дюйм)	6,35 (1/4)	9,52 (3/8)	9,52 (3/8)
Диаметры трубопроводов	Газ	мм (дюйм)	12,7 (1/2)	15,88 (5/8)	15,88 (5/8)
	Дренаж (Н.Д. / В.Д.)	мм	32 / 25	32 / 25	32 / 25
Межблочный соединительный кабель (с заземлением)		жил х мм² (экр.)	4 × 0,75	4 × 0,75	4 × 0,75
		Модель	PT-UMC1	PT-UMC1	PT-UMC1
Декоративная панель	Ш. х В. х Г.	мм	950 × 25 × 950	950 × 25 × 950	950 × 25 × 950
	Масса (нетто)	кг	5,0	5,0	5,0
НАРУЖНЫЙ БЛОК		ЕД.ИЗМ.	UU18WC.UJ1R0	UU24WC.UJ2R0	UU30WC.UJ2R0
Подача питания к системе			Наружный блок	Наружный блок	Наружный блок
Электропитание наружного блока		В / Ø / Гц	220-240 / 1 / 50	220-240 / 1 / 50	220-240 / 1 / 50
Кабель питания (с заземлением)		жил х мм² (экр.)	3 × 2,5	3 × 2,5	3 × 2,5
Рабочий ток	Охлаждение (ном.)	А	8,0	10,0	10,5
	Нагрев (ном.)	А	7,1	11,0	11,5
Потребляемая мощность наружного блока	Охлаждение (ном.)	кВт	1,62	2,325	2,595
	Нагрев (ном.)	кВт	1,56	2,525	2,790
Габаритные размеры	Ш. х В. х Г.	мм	770 × 545 × 288	870 × 650 × 330	870 × 650 × 330
Вес	нетто	кг	35,5	44,8	44,8
Компрессор	Тип		Двухроторный ротационный	Двухроторный ротационный	Двухроторный ротационный
	Потребляемая мощность	Вт х шт.	1500 × 1	1500 × 1	1500 × 1
Хладагент	Тип		R410A	R410A	R410A
	Заводская заправка	г	1300	1500	1500
Дозаправка хладагентом при длине трубопроводов более 7.5 м		г/м	20	30	30
Масло	Тип		RB68A	FVC68D	FVC68D
	Заводская заправка	см³ х шт.	400 × 1	670 × 1	670 × 1
Уровень звукового давления	Охлаждение (ном.)	дБ(А)	53	55	55
	Нагрев (ном.)	дБ(А)	54	56	56
Диаметры трубопроводов	Жидкость (наружн.)	мм (дюйм)	6,35 (1/4)	9,52 (3/8)	9,52 (3/8)
	Газ (наружн.)	мм (дюйм)	12,7 (1/2)	15,88 (5/8)	15,88 (5/8)
Максимальная длина трубопроводов		м	25	30	30
Максимальный перепад высот (НБ - ВБ)		м	15	30	30
Рабочий диапазон температур (наружн. воздух)	Охлаждение	°С	-10 - 54	-10 - 54	-10 - 54
	Нагрев	°ВТ	-10 - 18	-10 - 18	-10 - 18

4-ПОТОЧНЫЙ КАССЕТНЫЙ ТИП

СЕРИЯ SMART INVERTER

UT36WC | UT48WC | UT60WC



PWLSB21H

Входит в комплект поставки



PREMTB001

Приобретается отдельно



UU36WC

UU49WC1

UU61WC1

- Индивидуальное управление каждой створкой жалюзи
- Размер каждой створки жалюзи 80 мм, что обеспечивает равномерное воздушораспределение
- Максимальная высота монтажа - 4,2 м
- Упрощенный монтаж за счет использования съемных угловых панелей
- ИК-приемник на корпусе внутреннего блока
- Встроенный дренажный насос 700 мм

ВНУТРЕННИЙ БЛОК		ЕД.ИЗМ.	UT36WC.NM1R0	UT48WC.NM1R0	UT60WC.NM1R0
Производительность	Охлаждение	кВт	4,0 - 10,5 - 11,0	5,6 - 14,0 - 15,0	6,0 - 15,0 - 16,0
	Нагрев	кВт	4,3 - 11,2 - 11,7	6,1 - 15,3 - 16,5	6,8 - 16,9 - 18,2
Электропитание		В / Ø / Гц	220-240 / 1 / 50	220-240 / 1 / 50	220-240 / 1 / 50
Потребляемая мощность внутреннего блока		Вт	70 / 190 / 210	80 / 190 / 210	80 / 190 / 210
Рабочий ток		А	1,00	1,00	1,00
Энергоэффективность	Охлаждение / Нагрев	EER / COP	3,00 / 3,51	3,20 / 3,41	3,03 / 3,10
Габаритные размеры	Ш. x В. x Г.	мм	840 x 288 x 840	840 x 288 x 840	840 x 288 x 840
Вес	нетто	кг	28	28	28
Вентилятор	Расход воздуха (В. / С. / Н.)	м ³ /мин.	28,5 / 24,5 / 21,0	32,0 / 30,0 / 27,5	32,0 / 30,0 / 27,5
Дегидратация		л/ч	2,5	5,2	6,3
Уровень звукового давления	Охлаждение (В. / С. / Н.)	дБ (А)	48 / 46 / 44	52 / 51 / 48	52 / 51 / 48
	Нагрев (В. / С. / Н.)	дБ (А)	48 / 46 / 44	52 / 51 / 48	52 / 51 / 48
Диаметры трубопроводов	Жидкость	мм (дюйм)	9,52 (3/8)	9,52 (3/8)	9,52 (3/8)
	Газ	мм (дюйм)	15,88 (5/8)	19,05 (3/4)	19,05 (3/4)
	Дренаж (Н.Д. / В.Д.)	мм	32 / 25	32 / 25	32 / 25
Межблочный соединительный кабель (с заземлением)		жил x мм ² (экран.)	4 x 0,75	4 x 0,75	4 x 0,75
Декоративная панель	Модель		PT-UMC1	PT-UMC1	PT-UMC1
	Ш. x В. x Г.	мм	950 x 25 x 950	950 x 25 x 950	950 x 25 x 950
	Масса (нетто)	кг	5,0	5,0	5,0
НАРУЖНЫЙ БЛОК		ЕД.ИЗМ.	UU36WC.U41R0	UU49WC1.U31R0	UU61WC1.U31R0
Подача питания к системе			Наружный блок	Наружный блок	Наружный блок
Электропитание наружного блока		В / Ø / Гц	220-240 / 1 / 50	380-415 / 3 / 50	380-415 / 3 / 50
Кабель питания (с заземлением)		жил x мм ² (экран.)	3 x 2,5	5 x 2,5	5 x 2,5
Рабочий ток	Охлаждение (ном.)	А	15,0	8,4	8,4
	Нагрев (ном.)	А	14,0	7,4	7,4
Потребляемая мощность наружного блока	Охлаждение (ном.)	кВт	3,49	4,38	4,95
	Нагрев (ном.)	кВт	3,19	4,49	5,45
Габаритные размеры	Ш. x В. x Г.	мм	950 x 834 x 330	950 x 1380 x 330	950 x 1380 x 330
Вес	нетто	кг	58,0	90,0	90,0
Компрессор	Тип		Двухроторный ротационный	Двухроторный ротационный	Двухроторный ротационный
	Потребляемая мощность	Вт x шт.	2137 x 1	4000 x 1	4000 x 1
Хладагент	Тип		R410A	R410A	R410A
	Заводская заправка	г	2200	3400	3400
Дозаправка хладагентом при длине трубопроводов более 7.5 м		г/м	40	40	40
Масло	Тип		FVC68D	FVC68D	FVC68D
	Заводская заправка	см ³ x шт.	900 x 1	1,300 x 1	1,300 x 1
Уровень звукового давления	Охлаждение (ном.)	дБ(А)	56	55	55
	Нагрев (ном.)	дБ(А)	58	57	57
Диаметры трубопроводов	Жидкость (наружн.)	мм (дюйм)	9,52 (3/8)	9,52 (3/8)	9,52 (3/8)
	Газ (наружн.)	мм (дюйм)	15,88 (5/8)	19,05 (3/4)	19,05 (3/4)
Максимальная длина трубопроводов		м	50	50	50
Максимальный перепад высот (НБ - ВБ)		м	30	30	30
Рабочий диапазон температур (наружн. воздух)	Охлаждение	°С	-10 - 54	-10 - 54	-10 - 54
	Нагрев	°ВТ	-10 - 18	-10 - 18	-10 - 18

4-ПОТОЧНЫЙ КАССЕТНЫЙ ТИП

СЕРИЯ ULTRA INVERTER (R32)

CT09R | CT12R | CT18R | CT24R



- Индивидуальное управление каждой створкой жалюзи
- Размер каждой створки жалюзи 80 мм, что обеспечивает равномерное воздушораспределение
- Максимальная высота монтажа - 4,2 м
- Упрощенный монтаж за счет использования съемных угловых панелей
- ИК-приемник на корпусе внутреннего блока
- Встроенный дренажный насос 700 мм
- Сделан в Южной Корее
- Совместим с Wi-Fi модулем PWFMD200 (опция)



Сделано в Корее

PREMTB001

Входит в комплект поставки



PWLSSB21H

Приобретается отдельно

UU09WR
UU12WR



UU18WR



UU24WR



ВНУТРЕННИЙ БЛОК		ЕД.ИЗМ.	CT09R.NR0	CT12R.NR0	CT18R.NQ0	CT24R.NP0
Производительность	Охлаждение	кВт	1,0 - 2,5 - 2,8	1,4 - 3,5 - 3,9	2,0 - 5,0 - 5,7	2,8 - 7,0 - 7,8
	Нагрев	кВт	1,2 - 3,2 - 3,4	1,6 - 4,0 - 4,6	2,2 - 5,8 - 6,8	3,2 - 8,0 - 8,8
Коэффициент энергоэффективности	Охлаждение	EER	4,00	3,51	3,21	3,51
	Нагрев	COP	4,00	3,58	3,49	4,00
Коэффициент сезонной энергоэффективности	Охлаждение	SEEP	6,77	6,58	6,25	7,70
	Нагрев	SCOP	4,36	4,40	4,25	4,59
Класс сезонной энергоэффективности	Охлаждение / Нагрев	SEER / SCOP	A++ / A+	A++ / A+	A++ / A+	A++ / A+
Электропитание внутреннего блока		В / Ø / Гц	220-240 / 1 / 50	220-240 / 1 / 50	220-240 / 1 / 50	220-240 / 1 / 50
Потребляемая мощность внутреннего блока		Вт	10 / 20 / 20	10 / 20 / 20	10 / 30 / 40	20 / 50 / 60
Габаритные размеры	Ш. x В. x Г.	мм	570 x 214 x 570	570 x 214 x 570	570 x 256 x 570	840 x 204 x 840
Вес нетто		кг	14	14	14,3	20,5
Вентилятор	Расход воздуха (В. / С. / Н.)	м³/мин.	8,5 / 7,0 / 6,0	9,5 / 8,0 / 7,0	13,0 / 12,0 / 11,0	17,0 / 15,0 / 13,0
Уровень звукового давления	В. / С. / Н.	дБ (А)	36 / 33 / 30	38 / 35 / 32	41 / 39 / 36	38 / 36 / 34
Уровень звуковой мощности (Максимум)	Охлаждение	дБ (А)	52	52	57	57
Дегидратация		л/ч	0,9	1,4	2	2,5
	Жидкость	мм (дюйм)	6,35 (1/4)	6,35 (1/4)	6,35 (1/4)	9,52 (3/8)
Диаметры трубопроводов	Газ	мм (дюйм)	9,52 (3/8)	9,52 (3/8)	12,7 (1/2)	15,88 (5/8)
	Дренаж (Н.Д. / В.Д.)	мм	32 / 25	32 / 25	32 / 25	32 / 25
Межблочный соединительный кабель (с заземлением)		жил x мм² (экран.)	4 x 0,75	4 x 0,75	4 x 0,75	4 x 0,75
Декоративная панель	Модель		PT-QCHW0	PT-QCHW0	PT-QCHW0	PT-MCHW0
	Размер (Ш. x В. x Г.)	мм	620 x 20 x 620	620 x 20 x 620	620 x 20 x 620	950 x 25 x 950
	Масса	кг	3,0	3,0	3,0	6,3
НАРУЖНЫЙ БЛОК		ЕД.ИЗМ.	UU09WR.U0	UU12WR.U0	UU18WR.U20	UU24WR.U40
Подача питания к системе			Наружный блок	Наружный блок	Наружный блок	Наружный блок
Электропитание наружного блока		В / Ø / Гц	220-240 / 1 / 50	220-240 / 1 / 50	220-240 / 1 / 50	220-240 / 1 / 50
Кабель питания (с заземлением)		жил x мм² (экран.)	3 x 2,5	3 x 2,5	3 x 2,5	3 x 2,5
Потребляемая мощность наружного блока	Охлаждение	кВт	0,63	0,97	1,56	1,94
	Нагрев	кВт	0,75	1,12	1,66	2,00
Рабочий ток	Охлаждение	А	2,7	4,3	7,1	8,6
	Нагрев	А	3,5	5	7,5	8,8
Автоматический выключатель		А	15	15	20	25
Габаритные размеры	Ш. x В. x Г.	мм	770 x 545 x 288	770 x 545 x 288	870 x 650 x 330	950 x 834 x 330
Вес нетто		кг	33,8	33,8	44,8	56,1
Компрессор	Тип			Двухроторный ротационный		
Хладагент	Тип хладагента		R32	R32	R32	R32
	Заводская заправка	г	900	900	1100	1600
	Регулирование расхода хладагента		ЭРВ	ЭРВ	ЭРВ	ЭРВ
Дозаправка хладагентом при длине трубопроводов более 7,5 м		г/м	20	20	20	35
Расход воздуха		м³/мин.	32	32	50	58
Уровень звукового давления (Номинал)	Охлаждение	дБ (А)	47	49	47	48
	Нагрев	дБ (А)	50	52	52	52
Уровень звуковой мощности (Максимум)	Охлаждение	дБ (А)	65	65	63	67
Диаметр трубопроводов	Жидкость (наружн.)	мм (дюйм)	6,35 (1/4)	6,35 (1/4)	6,35 (1/4)	9,52 (3/8)
	Газ (наружн.)	мм (дюйм)	9,52 (3/8)	9,52 (3/8)	12,7 (1/2)	15,88 (5/8)
Длина трубопроводов		м	5 - 20	5 - 20	5 - 30	5 - 50
Максимальный перепад высот (НБ - ВБ)	Внутр. Блок - Наружн. Блок	м	15	15	30	30
Рабочий диапазон температур (наружн. воздух)	Охлаждение (Мин. - Макс.)	°С СТ	-15 - 48	-15 - 48	-15 - 48	-15 - 48
	Нагрев (Мин. - Макс.)	°С ВТ	-18 - 18	-18 - 18	-18 - 18	-18 - 18

4-ПОТОЧНЫЙ КАССЕТНЫЙ ТИП

СЕРИЯ ULTRA INVERTER (R32)

UT36R | UT42R | UT48R | UT60R



- Индивидуальное управление каждой створкой жалюзи
- Размер каждой створки жалюзи 80 мм, что обеспечивает равномерное воздушораспределение
- Максимальная высота монтажа - 4,2 м
- Упрощенный монтаж за счет использования съемных угловых панелей
- ИК-приемник на корпусе внутреннего блока
- Встроенный дренажный насос 700 мм
- Сделан в Южной Корее
- Совместим с Wi-Fi модулем PWFMD200 (опция)



Сделано в Корее



PREMTB001

Входит в комплект поставки



PWLSSB21H

Приобретается отдельно

UU36WR / UU42WR
UU48WR / UU60WR



ВНУТРЕННИЙ БЛОК		ЕД.ИЗМ.	UT36R.NM0	UT42R.NM0	UT48R.NM0	UT60R.NM0
Производительность	Охлаждение	кВт	4,5 - 10,0 - 13,0	5,0 - 12,0 - 14,5	5,5 - 13,5 - 16,0	5,9 - 15,0 - 16,3
	Нагрев	кВт	5,0 - 10,8 - 13,7	5,5 - 13,5 - 16,5	6,1 - 15,5 - 18,0	6,8 - 16,9 - 18,7
Коэффициент энергоэффективности	Охлаждение	EER	3,85	3,43	3,08	2,71
	Нагрев	COP	3,86	3,6	3,22	3,02
Коэффициент сезонной энергоэффективности	Охлаждение	SEEP	6,5	6,1	5,87	5,57
	Нагрев	SCOP	4,3	4,1	4,04	3,92
Класс сезонной энергоэффективности	Охлаждение / Нагрев	SEER / SCOP	A++ / A+	A++ / A+	A+ / A+	A / A
Электропитание внутреннего блока		В / Ø / Гц	220-240 / 1 / 50	220-240 / 1 / 50	220-240 / 1 / 50	220-240 / 1 / 50
Потребляемая мощность внутреннего блока		Вт	40 / 190 / 210	40 / 190 / 210	40 / 190 / 210	40 / 190 / 210
Габаритные размеры	Ш. x В. x Г.	мм	840 x 288 x 840	840 x 288 x 840	840 x 288 x 840	840 x 288 x 840
Вес нетто		кг	24,6	24,6	24,6	24,6
Вентилятор	Расход воздуха (В. / С. / Н.)	м³/мин.	30,0 / 25,0 / 20,0	33,0 / 28,0 / 22,0	33,0 / 28,0 / 22,0	33,0 / 28,0 / 22,0
Уровень звукового давления	В. / С. / Н.	дБ (А)	46 / 43 / 40	47 / 44 / 41	47 / 44 / 41	47 / 44 / 41
Уровень звуковой мощности (Максимум)	Охлаждение	дБ (А)	62	64	64	66
Дегидратация		л/ч	2,7	4,2	5,2	6,2
Диаметры трубопроводов	Жидкость	мм (дюйм)	9,52 (3/8)	9,52 (3/8)	9,52 (3/8)	9,52 (3/8)
	Газ	мм (дюйм)	15,88 (5/8)	15,88 (5/8)	15,88 (5/8)	15,88 (5/8)
	Дренаж (Н.Д. / В.Д.)	мм	32 / 25	32 / 25	32 / 25	32 / 25
Межблочный соединительный кабель (с заземлением)		жил x мм² (экран.)	4 x 0,75	4 x 0,75	4 x 0,75	4 x 0,75
Декоративная панель	Модель		PT-MCHW0	PT-MCHW0	PT-MCHW0	PT-MCHW0
	Размер (Ш. x В. x Г.)	мм	950 x 25 x 950	950 x 25 x 950	950 x 25 x 950	950 x 25 x 950
	Масса	кг	6,3	6,3	6,3	6,3
НАРУЖНЫЙ БЛОК		ЕД.ИЗМ.	UU36WR.U30	UU42WR.U30	UU48WR.U30	UU60WR.U30
Подача питания к системе			Наружный блок	Наружный блок	Наружный блок	Наружный блок
Электропитание наружного блока		В / Ø / Гц	220-240 / 1 / 50	220-240 / 1 / 50	220-240 / 1 / 50	220-240 / 1 / 50
Кабель питания (с заземлением)		жил x мм² (экран.)	3 x 6,0	3 x 6,0	3 x 6,0	3 x 6,0
Потребляемая мощность наружного блока	Охлаждение	кВт	2,47	3,5	4,35	5,38
	Нагрев	кВт	2,8	3,75	4,82	5,6
Рабочий ток	Охлаждение	А	10	15,2	18,9	23,4
	Нагрев	А	12,2	16,3	21	24,3
Автоматический выключатель		А	40	40	40	40
Габаритные размеры	Ш. x В. x Г.	мм	950 x 1170 x 330	950 x 1380 x 330	950 x 1380 x 330	950 x 1380 x 330
Вес нетто		кг	87,5	87,5	87,5	87,5
Компрессор	Тип		Спиральный	Спиральный	Спиральный	Спиральный
Хладагент	Тип хладагента		R32	R32	R32	R32
	Заводская заправка	г	3000	3000	3000	3000
	Регулирование расхода хладагента		ЭРВ	ЭРВ	ЭРВ	ЭРВ
Дозаправка хладагентом при длине трубопроводов более 7.5 м		г/м	40	40	40	40
Расход воздуха		м³/мин.	110	110	110	110
Уровень звукового давления (Номинал)	Охлаждение	дБ (А)	52	52	52	52
	Нагрев	дБ (А)	54	54	54	54
Уровень звуковой мощности (Максимум)	Охлаждение	дБ (А)	66	67	68	68
Диаметр трубопроводов	Жидкость (наружн.)	мм (дюйм)	9,52 (3/8)	9,52 (3/8)	9,52 (3/8)	9,52 (3/8)
	Газ (наружн.)	мм (дюйм)	15,88 (5/8)	15,88 (5/8)	15,88 (5/8)	15,88 (5/8)
Длина трубопроводов		м	5 - 85	5 - 85	5 - 85	5 - 85
Максимальный перепад высот (НБ - ВБ)	Внутр. Блок - Наружн. Блок	м	30	30	30	30
Рабочий диапазон температур (наружн. воздух)	Охлаждение (Мин. - Макс.)	°С СТ	-15 - 48	-15 - 48	-15 - 48	-15 - 48
	Нагрев (Мин. - Макс.)	°С ВТ	-25 - 18	-25 - 18	-25 - 18	-25 - 18

4-ПОТОЧНЫЙ КАССЕТНЫЙ ТИП

СЕРИЯ ULTRA INVERTER (R32)

UT36R | UT42R | UT48R | UT60R



PREMTB001

Входит в комплект поставки



PWLSSB21H

Приобретается отдельно

- Индивидуальное управление каждой створкой жалюзи
- Размер каждой створки жалюзи 80 мм, что обеспечивает равномерное воздушораспределение
- Максимальная высота монтажа - 4,2 м
- Упрощенный монтаж за счет использования съемных угловых панелей
- ИК-приемник на корпусе внутреннего блока
- Встроенный дренажный насос 700 мм
- Сделан в Южной Корее
- Совместим с Wi-Fi модулем PWFMD200 (опция)



Сделано в Корее



UU37WR / UU43WR
UU49WR / UU61WR

ВНУТРЕННИЙ БЛОК		ЕД.ИЗМ.	UT36R.U30	UT42R.U30	UT48R.U30	UT60R.U30
Производительность	Охлаждение	кВт	4,5 - 10,0 - 13,0	5,0 - 12,0 - 14,5	5,5 - 13,5 - 16,0	5,9 - 15,0 - 16,3
	Нагрев	кВт	5,0 - 10,8 - 13,7	5,5 - 13,5 - 16,5	6,1 - 15,5 - 18,0	6,8 - 16,9 - 18,7
Коэффициент энергоэффективности	Охлаждение	EER	3,85	3,43	3,08	2,71
	Нагрев	COP	3,86	3,6	3,22	3,02
Коэффициент сезонной энергоэффективности	Охлаждение	SEEP	6,5	6,1	5,87	5,57
	Нагрев	SCOP	4,3	4,1	4,04	3,92
Класс сезонной энергоэффективности	Охлаждение / Нагрев	SEER / SCOP	A++ / A+	A++ / A+	A+ / A+	A / A
Электропитание внутреннего блока		В / Ø / Гц	220-240 / 1 / 50	220-240 / 1 / 50	220-240 / 1 / 50	220-240 / 1 / 50
Потребляемая мощность внутреннего блока		Вт	40 / 190 / 210	40 / 190 / 210	40 / 190 / 210	40 / 190 / 210
Габаритные размеры		Ш. x В. x Г.	840 x 288 x 840	840 x 288 x 840	840 x 288 x 840	840 x 288 x 840
Вес нетто		кг	24,6	24,6	24,6	24,6
Вентилятор		Расход воздуха (В. / С. / Н.)	30,0 / 25,0 / 20,0	33,0 / 28,0 / 22,0	33,0 / 28,0 / 22,0	33,0 / 28,0 / 22,0
Уровень звукового давления		В. / С. / Н.	46 / 43 / 40	47 / 44 / 41	47 / 44 / 41	47 / 44 / 41
Уровень звуковой мощности (Максимум)		Охлаждение	62	64	64	66
Дегидратация		л/ч	2,7	4,2	5,2	6,2
Диаметры трубопроводов	Жидкость	мм (дюйм)	9,52 (3/8)	9,52 (3/8)	9,52 (3/8)	9,52 (3/8)
	Газ	мм (дюйм)	15,88 (5/8)	15,88 (5/8)	15,88 (5/8)	15,88 (5/8)
	Дренаж (Н.Д. / В.Д.)	мм	32 / 25	32 / 25	32 / 25	32 / 25
Межблочный соединительный кабель (с заземлением)		жил x мм ² (экран.)	4 x 0,75	4 x 0,75	4 x 0,75	4 x 0,75
Декоративная панель	Модель		PT-MCHW0	PT-MCHW0	PT-MCHW0	PT-MCHW0
	Размер (Ш. x В. x Г.)	мм	950 x 25 x 950	950 x 25 x 950	950 x 25 x 950	950 x 25 x 950
	Масса	кг	6,3	6,3	6,3	6,3
НАРУЖНЫЙ БЛОК		ЕД.ИЗМ.	UU37WR.U30	UU43WR.U30	UU49WR.U30	UU61WR.U30
Подача питания к системе			Наружный блок	Наружный блок	Наружный блок	Наружный блок
Электропитание наружного блока		В / Ø / Гц	380-415 / 3 / 50	380-415 / 3 / 50	380-415 / 3 / 50	380-415 / 3 / 50
Кабель питания (с заземлением)		жил x мм ² (экран.)	5 x 2,5	5 x 2,5	5 x 2,5	5 x 2,5
Потребляемая мощность наружного блока	Охлаждение	кВт	2,47	3,5	4,35	5,38
	Нагрев	кВт	2,8	3,75	4,82	5,6
Рабочий ток	Охлаждение	А	3,6	5,1	5,8	7,8
	Нагрев	А	4	5,4	6,4	8,1
Автоматический выключатель		А	20	20	20	20
Габаритные размеры		Ш. x В. x Г.	950 x 1170 x 330	950 x 1380 x 330	950 x 1380 x 330	950 x 1380 x 330
Вес нетто		кг	87,5	87,5	87,5	87,5
Компрессор		Тип	Спиральный	Спиральный	Спиральный	Спиральный
Хладагент		Тип хладагента	R32	R32	R32	R32
		Заводская заправка	3000	3000	3000	3000
		Регулирование расхода хладагента	ЭРВ	ЭРВ	ЭРВ	ЭРВ
Дозаправка хладагентом при длине трубопроводов более 7,5 м		г/м	40	40	40	40
Расход воздуха		м ³ /мин.	110	110	110	110
Уровень звукового давления (Номинал)	Охлаждение	дБ (А)	52	52	52	52
	Нагрев	дБ (А)	54	54	54	54
Уровень звуковой мощности (Максимум)		Охлаждение	66	67	68	68
Диаметр трубопроводов	Жидкость (наружн.)	мм (дюйм)	Ø 9,52 (3/8)	Ø 9,52 (3/8)	Ø 9,52 (3/8)	Ø 9,52 (3/8)
	Газ (наружн.)	мм (дюйм)	Ø 15,88 (5/8)	Ø 15,88 (5/8)	Ø 15,88 (5/8)	Ø 15,88 (5/8)
Длина трубопроводов		м	5 - 85	5 - 85	5 - 85	5 - 85
Максимальный перепад высот (НБ - ВБ)		м	30	30	30	30
Рабочий диапазон температур (наружн. воздух)	Охлаждение (Мин. - Макс.)	°С СТ	-15 - 48	-15 - 48	-15 - 48	-15 - 48
	Нагрев (Мин. - Макс.)	°С ВТ	-25 - 18	-25 - 18	-25 - 18	-25 - 18

СРЕДНЕНАПОРНЫЙ КАНАЛЬНЫЙ ТИП

СЕРИЯ SMART INVERTER

UM18WC | UM24WC | UM30WC



- Поддержание расхода воздуха и уровня шума на уровне расчетного значения независимо от напора вентилятора
- Возможность независимого кондиционирования до 4-х помещений с помощью зонального контроллера (ABZCA - поставляется опционально)
- Возможность кондиционирования до 9-ти зон (9 воздуховодов) с одинаковыми температурными параметрами
- ИК-приемник встроен в пульт
- Дренажный насос 700 м (ABDPG - поставляется опционально)



PQRVCLOQW

Входит в комплект поставки



PWLSSB21H

Приобретается отдельно



ВНУТРЕННИЙ БЛОК		ЕД. ИЗМ.	UM18WC.N11R0	UM24WC.N11R0	UM30WC.N11R0
Производительность	Охлаждение	кВт	1,8 - 5,2 - 5,5	2,8 - 7,0 - 8,1	3,0 - 8,0 - 8,4
	Нагрев	кВт	1,9 - 5,3 - 5,8	3,0 - 7,6 - 8,6	3,2 - 8,4 - 8,8
Электропитание		В / Ø / Гц	220-240 / 1 / 50	220-240 / 1 / 50	220-240 / 1 / 50
Потребляемая мощность внутреннего блока		Вт	80	90	150
Рабочий ток		А	0,53	0,6	0,8
Энергоэффективность	Охлаждение / Нагрев	EER / COP	3,06 / 3,21	3,01 / 3,01	3,01 / 3,01
Габаритные размеры	Ш. x В. x Г.	мм	900 x 270 x 700	900 x 270 x 700	900 x 270 x 700
Вес	Нетто	кг	23,8	24,2	25,3
Вентилятор	Расход воздуха (В. / С. / Н.)	м³/мин.	16,5 / 14,5 / 13,0	16,5 / 14,5 / 13,0	22,0 / 20,0 / 18,0
Напор вентилятора	Заводские настройки	Па	59 (20 - 150)	59 (20 - 150)	59 (25 - 150)
Дегидратация		л/ч	1,3	2,6	2,6
Уровень звукового давления	Охлаждение (В. / С. / Н.)	дБ (А)	36 / 34 / 32	37 / 36 / 34	39 / 37 / 36
	Нагрев (В. / С. / Н.)	дБ (А)	36 / 34 / 32	37 / 36 / 34	39 / 37 / 36
Диаметры трубопроводов	Жидкость	мм (дюйм)	6,35 (1/4)	9,52 (3/8)	9,52 (3/8)
	Газ	мм (дюйм)	12,7 (1/2)	15,88 (5/8)	15,88 (5/8)
	Дренаж (Н.Д. / В.Д.)	мм	32 / 25	32 / 25	32 / 25
Межблочный соединительный кабель (с заземлением)		жил x мм² (экран.)	4 x 0,75	4 x 0,75	4 x 0,75
НАРУЖНЫЙ БЛОК		ЕД. ИЗМ.	UU18WC.U11R0	UU24WC.U21R0	UU30WC.U21R0
Поддача питания к системе			Наружный блок	Наружный блок	Наружный блок
Электропитание наружного блока		В / Ø / Гц	220-240 / 1 / 50	220-240 / 1 / 50	220-240 / 1 / 50
Кабель питания (с заземлением)		жил x мм² (экран.)	3 x 2,5	3 x 2,5	3 x 2,5
Рабочий ток	Охлаждение (ном.)	А	8,0	10,0	10,5
	Нагрев (ном.)	А	7,1	11,0	11,5
Потребляемая мощность наружного блока	Охлаждение (ном.)	кВт	1,62	2,325	2,595
	Нагрев (ном.)	кВт	1,56	2,525	2,790
Габаритные размеры	Ш. x В. x Г.	мм	770 x 545 x 288	870 x 650 x 330	870 x 650 x 330
Вес	Нетто	кг	35,5	44,8	44,8
Компрессор	Тип		Двухроторный ротационный	Двухроторный ротационный	Двухроторный ротационный
	Потребляемая мощность	Вт x шт.	1500 x 1	1500 x 1	1500 x 1
Хладагент	Тип		R410A	R410A	R410A
	Заводская заправка	г	1300	1500	1500
Дозаправка хладагентом при длине трубопроводов более 7.5 м		г/м	20	30	30
Масло	Тип		RV68A	FVC68D	FVC68D
	Заводская заправка	см³ x шт.	400 x 1	670 x 1	670 x 1
Уровень звукового давления	Охлаждение (ном.)	дБ(А)	53	55	55
	Нагрев (ном.)	дБ(А)	54	56	56
Диаметры трубопроводов	Жидкость (наружн.)	мм (дюйм)	6,35 (1/4)	9,52 (3/8)	9,52 (3/8)
	Газ (наружн.)	мм (дюйм)	12,7 (1/2)	15,88 (5/8)	15,88 (5/8)
Максимальная длина трубопроводов		м	25	30	30
Максимальный перепад высот (НБ - ВБ)		м	15	30	30
Рабочий диапазон температур (наружн. воздух)	Охлаждение	°С	-10 - 54	-10 - 54	-10 - 54
	Нагрев	°ВТ	-10 - 18	-10 - 18	-10 - 18

СРЕДНЕНАПОРНЫЙ КАНАЛЬНЫЙ ТИП

СЕРИЯ SMART INVERTER

UM36WC | UM48WC | UM60WC



- Поддержание расхода воздуха и уровня шума на уровне расчетного значения независимо от напора вентилятора
- Возможность независимого кондиционирования до 4-х помещений с помощью зонального контроллера (ABZCA - поставляется опционально)
- Возможность кондиционирования до 9-ти зон (9 воздуховодов) с одинаковыми температурными параметрами
- ИК-приемник встроен в пульт
- Дренажный насос 700 мм (ABDPG - поставляется опционально)



PQRCVCL0QW

Входит в комплект поставки



PWLSB21H

Приобретается отдельно



UU36WC



UU49WC1
UU61WC1

ВНУТРЕННИЙ БЛОК		ЕД.ИЗМ.	UM36WC.N21R0	UM48WC.N31R0	UM60WC.N31R0
Производительность	Охлаждение	кВт	4,0 - 10,5 - 11,0	5,6 - 14,0 - 15,0	6,0 - 15,0 - 16,0
	Нагрев	кВт	4,3 - 11,2 - 11,7	6,1 - 15,3 - 16,5	6,8 - 16,9 - 18,2
Электропитание		В / Ø / Гц	220-240 / 1 / 50	220-240 / 1 / 50	220-240 / 1 / 50
Потребляемая мощность внутреннего блока		Вт	210	180	290
Рабочий ток		А	1,3	1,1	1,65
Энергоэффективность	Охлаждение / Нагрев	EER / COP	3,00 / 3,41	3,21 / 3,41	3,03 / 3,50
Габаритные размеры	Ш. x В. x Г.	мм	1250 x 270 x 700	1250 x 360 x 700	1250 x 360 x 700
Вес	Нетто	кг	36	42,3	42,3
Вентилятор	Расход воздуха (В. / С. / Н.)	м³/мин.	32,0 / 28,0 / 24,0	40,0 / 34,0 / 28,0	50,0 / 45,0 / 40,0
Напор вентилятора	Заводские настройки	Па	59 (40 - 150)	59 (40 - 150)	59 (40 - 150)
Дегидратация		л/ч	2,6	3,9	3,9
Уровень звукового давления	Охлаждение (В. / С. / Н.)	дБ (А)	38 / 36 / 35	41 / 39 / 37	44 / 42 / 41
	Нагрев (В. / С. / Н.)	дБ (А)	38 / 36 / 35	41 / 39 / 37	44 / 42 / 41
Диаметры трубопроводов	Жидкость	мм (дюйм)	9,52 (3/8)	9,52 (3/8)	9,52 (3/8)
	Газ	мм (дюйм)	15,88 (5/8)	19,05 (3/4)	19,05 (3/4)
	Дренаж (Н.Д. / В.Д.)	мм	32 / 25	32 / 25	32 / 25
Межблочный соединительный кабель (с заземлением)		жил x мм² (экран.)	4 x 0,75	4 x 0,75	4 x 0,75
НАРУЖНЫЙ БЛОК		ЕД.ИЗМ.	UU36WC.U41R0	UU49WC1.U31R0	UU61WC1.U31R0
Подача питания к системе			Наружный блок	Наружный блок	Наружный блок
Электропитание наружного блока		В / Ø / Гц	220-240 / 1 / 50	380-415 / 3 / 50	380-415 / 3 / 50
Кабель питания (с заземлением)		жил x мм² (экран.)	3 x 2,5	5 x 2,5	5 x 2,5
Рабочий ток	Охлаждение (ном.)	А	15,0	8,4	8,4
	Нагрев (ном.)	А	14,0	7,4	7,4
Потребляемая мощность наружного блока	Охлаждение (ном.)	кВт	3,49	4,38	4,95
	Нагрев (ном.)	кВт	3,19	4,49	5,45
Габаритные размеры	Ш. x В. x Г.	мм	950 x 834 x 330	950 x 1380 x 330	950 x 1380 x 330
Вес	нетто	кг	58,0	90,0	90,0
Компрессор	Тип		Двухроторный ротационный	Двухроторный ротационный	Двухроторный ротационный
	Потребляемая мощность	Вт x шт.	2137 x 1	4000 x 1	4000 x 1
Хладагент	Тип		R410A	R410A	R410A
	Заводская заправка	г	2200	3400	3400
Дозаправка хладагентом при длине трубопроводов более 7,5 м		г/м	40	40	40
Масло	Тип		FVC68D	FVC68D	FVC68D
	Заводская заправка	см³ x шт.	900 x 1	1300 x 1	1300 x 1
Уровень звукового давления	Охлаждение (ном.)	дБ(А)	56	55	55
	Нагрев (ном.)	дБ(А)	58	57	57
Диаметры трубопроводов	Жидкость (наружн.)	мм (дюйм)	9,52 (3/8)	9,52 (3/8)	9,52 (3/8)
	Газ (наружн.)	мм (дюйм)	15,88 (5/8)	19,05 (3/4)	19,05 (3/4)
Максимальная длина трубопроводов		м	50	50	50
Максимальный перепад высот (НБ - ВБ)		м	30	30	30
Рабочий диапазон температур (наружн. воздух)	Охлаждение	°С	-10 - 54	-10 - 54	-10 - 54
	Нагрев	°ВТ	-10 - 18	-10 - 18	-10 - 18

ВЫСОКОНАПОРНЫЙ КАНАЛЬНЫЙ ТИП

СЕРИЯ HIGH INVERTER

UB70W | UB85W



PREMТВ001

Входит в комплект поставки



PWLSSB21H

Приобретается отдельно

- Поддержание расхода воздуха и уровня шума на уровне расчетного значения независимо от напора вентилятора
- Возможность независимого кондиционирования до 4-х помещений с помощью зонального контроллера (ABZCA - поставляется опционально)
- Возможность кондиционирования до 9-ти зон (9воздуховодов) с одинаковыми температурными параметрами
- ИК-приемник встроен в пульт
- Дренажный насос 700 мм (ABDPG - поставляется опционально)
- Сделан в Южной Корее



Сделано в Корее



UU70W



UU85W

ВНУТРЕННИЙ БЛОК		ЕД.ИЗМ.	UB70W.N94R0	UB85W.N94R0
Производительность	Охлаждение	кВт	7,6 - 19,0 ~ 20,9	9,2 - 23,0 ~ 25,3
	Нагрев	кВт	9,0 - 22,4 ~ 24,6	10,8 - 27,0 ~ 29,7)
Электропитание		В / Ø / Гц	220-240 / 1 / 50	220-240 / 1 / 50
Рабочий ток		А	3	3
Энергоэффективность	Охлаждение / Нагрев	EER / COP	2,84 / 3,5	2,81 / 3,25
Габаритные размеры	Ш. x В. x Г.	мм	1563 x 458 x 791	1563 x 458 x 791
Вес	Нетто	кг	90	90
Вентилятор	Расход воздуха (В. / С. / Н.)	м ³ /мин.	70,0 / 65,0 / 60,0	80,0 / 72,0 / 64,0
Напор вентилятора	Заводские настройки	Па	127 (60 - 240)	127 (60 - 240)
Дегидратация		л/ч	4,62	5,14
Уровень звукового давления	Охлаждение (В. / С. / Н.)	дБ (А)	43 / 41 / 40	43 / 41 / 40
	Жидкость	мм (дюйм)	9,52 (3/8)	12,7 (1/2)
Диаметры трубопроводов	Газ	мм (дюйм)	25,4 (1/1)	22,2 (7/8)
	Дренаж (Н.Д. / В.Д.)	мм	32,0 / 25,0	32,0 / 25,0
Межблочный соединительный кабель (с заземлением)		жил x мм ² (экран.)	4 x 1,00	4 x 1,00
НАРУЖНЫЙ БЛОК		ЕД.ИЗМ.	UU70W.U34R0	UU85W.U74R0
Подача питания к системе			Наружный блок	Наружный блок
Электропитание		В / Ø / Гц	380-415 / 3 / 50	380-415 / 3 / 50
Кабель питания (с заземлением)		жил x мм ² (экран.)	5 x 2,5	5 x 2,5
Рабочий ток	Охлаждение (ном.)	А	11,5	13,5
	Нагрев (ном.)	А	10,7	13,6
Потребляемая мощность всей системы	Охлаждение (ном.)	кВт	6,69	8,19
	Нагрев (ном.)	кВт	6,4	8,31
Автоматический выключатель		А	30	30
Габаритные размеры		Ш. x В. x Г.	мм	мм
Вес		Нетто	кг	кг
Компрессор		Тип	Герметичный спиральный	Герметичный спиральный
		Модель	Модель x шт.	Модель x шт.
		Потребляемая мощность	Вт x шт.	Вт x шт.
		Тип	R410A	R410A
Хладагент		Заводская заправка	г	г
		Макс. длина трубопроводов при заводской заправке	м	м
		Дозаправка хладагентом	г/м	г/м
		Регулирование расхода	ЭРВ	ЭРВ
Вентилятор	Расход воздуха	м ³ /мин. x шт.	55 x 2	58 x 2
	Тип привода		BLDC	BLDC
Уровень звукового давления	Охлаждение (ном.)	дБ (А)	55	59
	Нагрев (ном.)	дБ (А)	58	60
Уровень шума	Охлаждение (ном.)	дБ (А)	73	74
	Жидкость (наружн.)	мм (дюйм)	9,52 (3/8)	12,7 (1/2)
Диаметр трубопроводов	Газ (наружн.)	мм (дюйм)	25,4 (1/1)	22,2 (7/8)
	Максимальная длина трубопроводов	м	75	75
Максимальный перепад высот (НБ - ВБ)		м	30	30
Рабочий диапазон температур (наружн. воздух)	Охлаждение	°С	-20°С ~ 48°С	-20°С ~ 48°С
	Нагрев	°ВТ	-18°С ~ 18°С	-18°С ~ 18°С

СРЕДНЕНАПОРНЫЙ КАНАЛЬНЫЙ ТИП

СЕРИЯ ULTRA INVERTER (R32)

CM18R | CM24R



- Поддержание расхода воздуха и уровня шума на уровне расчетного значения независимо от напора вентилятора
- Возможность независимого кондиционирования до 4-х помещений с помощью зонального контроллера (ABZCA - поставляется опционально)
- Возможность кондиционирования до 9-ти зон (9 воздуховодов) с одинаковыми температурными параметрами
- ИК-приемник встроен в пульт
- Дренажный насос 700 мм (ABDPG - поставляется опционально)
- Сделан в Южной Корее
- Совместим с Wi-Fi модулем PWFMD200 (опция)



Сделано в Корее

PREMTB001

Входит в комплект поставки



PWLSSB21H

Приобретается отдельно



UU18WR



UU24WR

ВНУТРЕННИЙ БЛОК		ЕД.ИЗМ.	CM18R.N30	CM24R.N30
Производительность	Охлаждение	кВт	2,0 - 5,0 - 5,7	2,8 - 7,0 - 7,8
	Нагрев	кВт	2,2 - 5,8 - 6,8	3,2 - 8,0 - 8,8
Кoeffициент энергоэффективности	Охлаждение	EER	3,42	3,35
	Нагрев	COP	3,74	3,40
Кoeffициент сезонной энергоэффективности	Охлаждение	SEEP	6,3	6,81
	Нагрев	SCOP	4,15	4,01
Класс сезонной энергоэффективности	Охлаждение / Нагрев	SEER / SCOP	A++ / A+	A++ / A+
Электропитание внутреннего блока		В / Ø / Гц	220-240 / 1 / 50	220-240 / 1 / 50
Потребляемая мощность внутреннего блока	Мин. / Макс. (BCD 25 Па)	Вт	50 / 80	50 / 90
	Мин. / Макс. (BCD 80 Па)	Вт	90 / 160	100 / 180
Габаритные размеры	Ш. x В. x Г.	мм	900 x 270 x 700	900 x 270 x 700
Вес нетто		кг	26,5	26,5
Вентилятор	Расход воздуха (В. / С. / Н.)	м ³ /мин.	16,5 / 14,5 / 13,0	18,0 / 16,5 / 14,5
Напор вентилятора	Заводские настройки	Па	58,8 (25 - 147)	58,8 (25 - 147)
Уровень звукового давления	В. / С. / Н.	дБ (А)	34 / 32 / 30	35 / 34 / 32
Уровень звуковой мощности (Максимум)	Охлаждение	дБ (А)	59	60
Дегидратация		л/ч	1,45	2,5
Диаметры трубопроводов	Жидкость	мм (дюйм)	6,35 (1/4)	9,52 (3/8)
	Газ	мм (дюйм)	12,7 (1/2)	15,88 (5/8)
	Дренаж (Н.Д. / В.Д.)	мм	32 / 25	32 / 25
Межблочный соединительный кабель (с заземлением)		жил x мм ² (экран.)	4 x 0,75	4 x 0,75
НАРУЖНЫЙ БЛОК		ЕД.ИЗМ.	UU18WR.U20	UU24WR.U40
Подача питания к системе			Наружный блок	Наружный блок
Электропитание наружного блока		В / Ø / Гц	220-240 / 1 / 50	220-240 / 1 / 50
Кабель питания (с заземлением)		жил x мм ² (экран.)	3 x 2,5	3 x 2,5
Потребляемая мощность наружного блока	Охлаждение	кВт	1,46	2,03
	Нагрев	кВт	1,6	2,20
Рабочий ток	Охлаждение	А	7,1	8,6
	Нагрев	А	7,5	8,8
Автоматический выключатель		А	20	25
Габаритные размеры	Ш. x В. x Г.	мм	870 x 650 x 330	950 x 834 x 330
Вес нетто		кг	44,8	56,1
Компрессор	Тип		Двухроторный ротационный	Двухроторный ротационный
	Тип хладагента		R32	R32
Хладагент	Заводская заправка	г	1100	1600
	Регулирование расхода хладагента		ЭРВ	ЭРВ
Дозаправка хладагентом при длине трубопроводов более 7,5 м		г/м	20	35
Расход воздуха		м ³ /мин.	50	58
Уровень звукового давления (Номинал)	Охлаждение	дБ (А)	47	48
	Нагрев	дБ (А)	52	52
Уровень звуковой мощности (Максимум)	Охлаждение	дБ (А)	63	67
Диаметр трубопроводов	Жидкость (наружн.)	мм (дюйм)	6,35 (1/4)	9,52 (3/8)
	Газ (наружн.)	мм (дюйм)	12,7 (1/2)	15,88 (5/8)
Длина трубопроводов		м	5 - 30	5 - 50
Максимальный перепад высот (НБ - ВБ)	Внутр. Блок - Наружн. Блок	м	30	30
Рабочий диапазон температур (наружн. воздух)	Охлаждение (Мин. - Макс.)	°C CT	-15 - 48	-15 - 48
	Нагрев (Мин. - Макс.)	°C BT	-18 - 18	-18 - 18

СРЕДНЕНАПОРНЫЙ КАНАЛЬНЫЙ ТИП

СЕРИЯ ULTRA INVERTER (R32)

UM36R | UM42R | UM48R | UM60R



PREMTB001

Входит в комплект поставки



PWLSSB21H

Приобретается отдельно

- Поддержание расхода воздуха и уровня шума на уровне расчетного значения независимо от напора вентилятора
- Возможность независимого кондиционирования до 4-х помещений с помощью зонального контроллера (ABZCA - поставляется опционально)
- Возможность кондиционирования до 9-ти зон (9 воздуховодов) с одинаковыми температурными параметрами
- ИК-приемник встроен в пульт
- Дренажный насос 700 мм (ABDPG - поставляется опционально)
- Сделан в Южной Корее
- Совместим с Wi-Fi модулем PWFMD200 (опция)



Сделано в Корее



UU36WR / UU42WR

UU48WR / UU60WR

ВНУТРЕННИЙ БЛОК		ЕД.ИЗМ.	UM36R.N20	UM42R.N20	UM48R.N20	UM60R.N20
Производительность	Охлаждение	кВт	4,5 - 10,0 - 13,0	5,0 - 12,0 - 14,5	5,5 - 13,5 - 16,0	5,9 - 15,0 - 16,3
	Нагрев	кВт	5,0 - 10,8 - 13,7	5,5 - 13,5 - 16,5	6,1 - 15,5 - 18,0	6,8 - 16,9 - 18,7
Коэффициент энергоэффективности	Охлаждение	EER	3,91	3,48	3,35	3,16
	Нагрев	COP	3,79	3,70	3,52	3,50
Коэффициент сезонной энергоэффективности	Охлаждение	SEEP	5,62	5,50	5,51	5,45
	Нагрев	SCOP	4,04	4,00	3,96	3,92
Класс сезонной энергоэффективности	Охлаждение / Нагрев	SEER / SCOP	A+ / A+	A / A	A / A	A / A
Электропитание внутреннего блока		В / Ø / Гц	220-240 / 1 / 50	220-240 / 1 / 50	220-240 / 1 / 50	220-240 / 1 / 50
Потребляемая мощность внутреннего блока	Мин. / Макс. (ВСД 25 Па)	Вт	120 / 210	140 / 260	100 / 220	270 / 290
	Мин. / Макс. (ВСД 50 Па)	Вт	200 / 360	230 / 380	220 / 340	300 / 430
Габаритные размеры	Ш. x В. x Г.	мм	1,250 x 270 x 700	1,250 x 270 x 700	1,250 x 360 x 700	1,250 x 360 x 700
Вес нетто		кг	38,5	38,5	43,5	43,5
Вентилятор	Расход воздуха (В. / С. / Н.)	м ³ /мин.	32,0 / 28,0 / 24,0	38,0 / 33,0 / 28,0	40,0 / 34,0 / 28,0	50,0 / 45,0 / 40,0
Напор вентилятора	Заводские настройки	Па	58,8 (25 - 147)	58,8 (25 - 147)	58,8 (25 - 147)	58,8 (25 - 147)
Уровень звукового давления	В. / С. / Н.	дБ (А)	36 / 34 / 33	38 / 36 / 34	40 / 38 / 36	42 / 40 / 38
Уровень звуковой мощности (Максимум)	Охлаждение	дБ (А)	60	62	65	66
Дегидратация		л/ч	2,6	3,6	4,5	5
Диаметры трубопроводов	Жидкость	мм (дюйм)	9,52 (3/8)	9,52 (3/8)	9,52 (3/8)	9,52 (3/8)
	Газ	мм (дюйм)	15,88 (5/8)	15,88 (5/8)	15,88 (5/8)	15,88 (5/8)
	Дренаж (Н.Д. / В.Д.)	мм	32 / 25	32 / 25	32 / 25	32 / 25
Межблочный соединительный кабель (с заземлением)		жил x мм ² (экран.)	4 x 0,75	4 x 0,75	4 x 0,75	4 x 0,75
НАРУЖНЫЙ БЛОК		ЕД.ИЗМ.	UU36WR.U30	UU42WR.U30	UU48WR.U30	UU60WR.U30
Подача питания к системе			Наружный блок	Наружный блок	Наружный блок	Наружный блок
Электропитание наружного блока		В / Ø / Гц	220-240 / 1 / 50	220-240 / 1 / 50	220-240 / 1 / 50	220-240 / 1 / 50
Кабель питания (с заземлением)		жил x мм ² (экран.)	3 x 6,0	3 x 6,0	3 x 6,0	3 x 6,0
Потребляемая мощность наружного блока	Охлаждение	кВт	2,43	3,45	4,00	4,75
	Нагрев	кВт	2,85	3,65	4,4	4,8
Рабочий ток	Охлаждение	А	10	15,2	18,9	23,4
	Нагрев	А	12,2	16,3	21	24,3
Автоматический выключатель		А	40	40	40	40
Габаритные размеры	Ш. x В. x Г.	мм	950 x 1170 x 330	950 x 1380 x 330	950 x 1380 x 330	950 x 1380 x 330
Вес нетто		кг	87,5	87,5	87,5	87,5
Компрессор	Тип		Спиральный	Спиральный	Спиральный	Спиральный
	Тип хладагента		R32	R32	R32	R32
Хладагент	Заводская заправка	г	3000	3000	3000	3000
	Регулирование расхода хладагента		ЭРВ	ЭРВ	ЭРВ	ЭРВ
Дозаправка хладагентом при длине трубопроводов более 7.5 м		г/м	40	40	40	40
Расход воздуха		м ³ /мин.	110	110	110	110
Уровень звукового давления (Номинал)	Охлаждение	дБ (А)	52	52	52	52
	Нагрев	дБ (А)	54	54	54	54
Уровень звуковой мощности (Максимум)	Охлаждение	дБ (А)	66	67	68	68
Диаметр трубопроводов	Жидкость (наружн.)	мм (дюйм)	9,52 (3/8)	9,52 (3/8)	9,52 (3/8)	9,52 (3/8)
	Газ (наружн.)	мм (дюйм)	15,88 (5/8)	15,88 (5/8)	15,88 (5/8)	15,88 (5/8)
Длина трубопроводов		м	5 - 85	5 - 85	5 - 85	5 - 85
Максимальный перепад высот (НБ - ВБ)		м	30	30	30	30
Рабочий диапазон температур (наружн. воздух)	Охлаждение (Мин. - Макс.)	°C СТ	-15 - 48	-15 - 48	-15 - 48	-15 - 48
	Нагрев (Мин. - Макс.)	°C ВТ	-25 - 18	-25 - 18	-25 - 18	-25 - 18

СРЕДНЕНАПОРНЫЙ КАНАЛЬНЫЙ ТИП

СЕРИЯ ULTRA INVERTER (R32)

UM36R | UM42R | UM48R | UM60R



- Поддержание расхода воздуха и уровня шума на уровне расчетного значения независимо от напора вентилятора
- Возможность независимого кондиционирования до 4-х помещений с помощью зонального контроллера (ABZCA - поставляется опционально)
- Возможность кондиционирования до 9-ти зон (9 воздуховодов) с одинаковыми температурными параметрами
- ИК-приемник встроен в пульт
- Дренажный насос 700 мм (ABDPG - поставляется опционально)
- Сделан в Южной Корее
- Совместим с Wi-Fi модулем PWFMD200 (опция)



Сделано в Корее



PREMTB001

Входит в комплект поставки



PWLSSB21H

Приобретается отдельно

UU37WR / UU43WR

UU49WR / UU61WR



ВНУТРЕННИЙ БЛОК		ЕД.ИЗМ.	UM36R.N20	UM42R.N20	UM48R.N20	UM60R.N20
Производительность	Охлаждение	кВт	4,5 - 10,0 - 13,0	5,0 - 12,0 - 14,5	5,5 - 13,5 - 16,0	5,9 - 15,0 - 16,3
	Нагрев	кВт	5,0 - 10,8 - 13,7	5,5 - 13,5 - 16,5	6,1 - 15,5 - 18,0	6,8 - 16,9 - 18,7
Коэффициент энергоэффективности	Охлаждение	EER	3,91	3,48	3,35	3,16
	Нагрев	COP	3,79	3,70	3,52	3,50
Коэффициент сезонной энергоэффективности	Охлаждение	SEEP	5,62	5,50	5,51	5,45
	Нагрев	SCOP	4,04	4,00	3,96	3,92
Класс сезонной энергоэффективности	Охлаждение / Нагрев	SEER / SCOP	A+ / A+	A / A	A / A	A / A
Электропитание внутреннего блока		В / Ø / Гц	220-240 / 1 / 50	220-240 / 1 / 50	220-240 / 1 / 50	220-240 / 1 / 50
Потребляемая мощность внутреннего блока	Мин. / Макс. (ВСД 50 Па)	Вт	120 / 210	140 / 260	100 / 220	270 / 290
	Мин. / Макс. (ВСД 150 Па)	Вт	200 / 360	230 / 380	220 / 340	300 / 430
Габаритные размеры	Ш. х В. х Г.	мм	1250 x 270 x 700	1250 x 270 x 700	1250 x 360 x 700	1250 x 360 x 700
Вес нетто		кг	38,5	38,5	43,5	43,5
Вентилятор	Расход воздуха (В. / С. / Н.)	м³/мин.	32,0 / 28,0 / 24,0	38,0 / 33,0 / 28,0	40,0 / 34,0 / 28,0	50,0 / 45,0 / 40,0
Напор вентилятора	Заводские настройки	Па	58,8 (25 - 147)	58,8 (25 - 147)	58,8 (25 - 147)	58,8 (25 - 147)
Уровень звукового давления	В. / С. / Н.	дБ (А)	36 / 34 / 33	38 / 36 / 34	40 / 38 / 36	42 / 40 / 38
Уровень звуковой мощности (Максимум)	Охлаждение	дБ (А)	60	62	65	66
Дегидратация		л/ч	2,6	3,6	4,5	5
Диаметры трубопроводов	Жидкость	мм (дюйм)	9,52 (3/8)	9,52 (3/8)	9,52 (3/8)	9,52 (3/8)
	Газ	мм (дюйм)	15,88 (5/8)	15,88 (5/8)	15,88 (5/8)	15,88 (5/8)
	Дренаж (Н.Д. / В.Д.)	мм	32 / 25	32 / 25	32 / 25	32 / 25
Межблочный соединительный кабель (с заземлением)		жил х мм² (экран.)	4 x 0,75	4 x 0,75	4 x 0,75	4 x 0,75
НАРУЖНЫЙ БЛОК		ЕД.ИЗМ.	UU37WR.U30	UU43WR.U30	UU49WR.U30	UU61WR.U30
Подача питания к системе			Наружный блок	Наружный блок	Наружный блок	Наружный блок
Электропитание наружного блока		В / Ø / Гц	380-415 / 3 / 50	380-415 / 3 / 50	380-415 / 3 / 50	380-415 / 3 / 50
Кабель питания (с заземлением)		жил х мм² (экран.)	5 x 2,5	5 x 2,5	5 x 2,5	5 x 2,5
Потребляемая мощность наружного блока	Охлаждение	кВт	2,43	3,45	4,00	4,75
	Нагрев	кВт	2,85	3,65	4,4	4,8
Рабочий ток	Охлаждение	А	3,6	5,1	5,8	7,8
	Нагрев	А	4	5,4	6,4	8,1
Автоматический выключатель		А	20	20	20	20
Габаритные размеры	Ш. х В. х Г.	мм	950 x 1170 x 330	950 x 1380 x 330	950 x 1380 x 330	950 x 1380 x 330
Вес нетто		кг	87,5	87,5	87,5	87,5
Компрессор	Тип		Спиральный	Спиральный	Спиральный	Спиральный
	Тип хладагента		R32	R32	R32	R32
Хладагент	Заводская заправка	г	3000	3000	3000	3000
	Регулирование расхода хладагента		ЭРВ	ЭРВ	ЭРВ	ЭРВ
Дозаправка хладагентом при длине трубопроводов более 7,5 м		г/м	40	40	40	40
Расход воздуха		м³/мин.	110	110	110	110
Уровень звукового давления (Номинал)	Охлаждение	дБ (А)	52	52	52	52
	Нагрев	дБ (А)	54	54	54	54
Уровень звуковой мощности (Максимум)	Охлаждение	дБ (А)	66	67	68	68
Диаметр трубопроводов	Жидкость (наружн.)	мм (дюйм)	9,52 (3/8)	9,52 (3/8)	9,52 (3/8)	9,52 (3/8)
	Газ (наружн.)	мм (дюйм)	15,88 (5/8)	15,88 (5/8)	15,88 (5/8)	15,88 (5/8)
Длина трубопроводов		м	5 - 85	5 - 85	5 - 85	5 - 85
Максимальный перепад высот (НБ - ВБ)	Внутр. Блок - Наружн. Блок	м	30	30	30	30
Рабочий диапазон температур (наружн. воздух)	Охлаждение (Мин. - Макс.)	°С СТ	-15 - 48	-15 - 48	-15 - 48	-15 - 48
	Нагрев (Мин. - Макс.)	°С ВТ	-25 - 18	-25 - 18	-25 - 18	-25 - 18

НИЗКОНАПОРНЫЙ КАНАЛЬНЫЙ ТИП

СЕРИЯ ULTRA INVERTER (R32)

CL09R | CL12R | CL18R | CL24R

- Поддержание расхода воздуха и уровня шума на уровне расчетного значения независимо от напора вентилятора
- ИК-приемник встроен в пульт
- Встроенный дренажный насос 700 мм
- Сделан в Южной Корее
- Совместим с Wi-Fi модулем PWFMD200 (опция)



Сделано в Корее



PREMTB001

Входит в комплект поставки



PWLSSB21H

Приобретается отдельно

UU09WR

UU12WR



UU18WR



UU24WR



ВНУТРЕННИЙ БЛОК		ЕД.ИЗМ.	CL09R.N20	CL12R.N20	CL18R.N20	CL24R.N30
Производительность	Охлаждение	кВт	1,0 - 2,5 - 2,8	1,4 - 3,5 - 3,9	2,0 - 5,0 - 5,7	2,8 - 7,0 - 7,8
	Нагрев	кВт	1,2 - 3,2 - 3,4	1,6 - 4,0 - 4,6	2,2 - 5,8 - 6,8	3,2 - 8,0 - 8,8
Коэффициент энергоэффективности	Охлаждение	EER	3,90	3,42	3,30	3,3
	Нагрев	COP	4,30	4,00	3,41	3,65
Коэффициент сезонной энергоэффективности	Охлаждение	SEEP	6,28	6,28	6,3	6,60
	Нагрев	SCOP	4,00	4,00	3,95	4,20
Класс сезонной энергоэффективности	Охлаждение / Нагрев	SEER / SCOP	A++ / A+	A++ / A+	A++ / A+	A++ / A+
Электропитание внутреннего блока		В / Ø / Гц	220-240 / 1 / 50	220-240 / 1 / 50	220-240 / 1 / 50	220-240 / 1 / 50
Потребляемая мощность внутреннего блока	Мин. / Макс. (ВСД 25 Па)	Вт	80 / 95	80 / 95	95 / 120	90 / 150
	Мин. / Макс. (ВСД 50 Па)	Вт	80 / 100	80 / 100	100 / 140	110 / 160
Габаритные размеры	Ш. x В. x Г.	мм	900 x 190 x 700	900 x 190 x 700	900 x 190 x 700	1,100 x 190 x 700
Вес нетто		кг	24	24	24	27
Вентилятор	Расход воздуха (В. / С. / Н.)	м³/мин.	10,0 / 8,5 / 7,0	10,0 / 8,5 / 7,0	15,0 / 12,5 / 10,0	20,0 / 16,0 / 12,0
Напор вентилятора	Заводские настройки	Па	24,5 (0 - 50)	24,5 (0 - 50)	24,5 (0 - 50)	24,5 (0 - 50)
Уровень звукового давления	В. / С. / Н.	дБ (А)	31 / 28 / 27	31 / 28 / 27	36 / 34 / 31	39 / 35 / 32
Уровень звуковой мощности (Максимум)	Охлаждение	дБ (А)	55	55	54	58
Дегидратация		л/ч	0,5	1,1	1,6	2,6
Диаметры трубопроводов	Жидкость	мм (дюйм)	6,35 (1/4)	6,35 (1/4)	6,35 (1/4)	9,52 (3/8)
	Газ	мм (дюйм)	9,52 (3/8)	9,52 (3/8)	12,7 (1/2)	15,88 (5/8)
	Дренаж (Н.Д. / В.Д.)	мм	32 / 25	32 / 25	32 / 25	32 / 25
Межблочный соединительный кабель (с заземлением)		жил x мм² (экран.)	4 x 0,75	4 x 0,75	4 x 0,75	4 x 0,75
НАРУЖНЫЙ БЛОК		ЕД.ИЗМ.	UU09WR.U10	UU12WR.U10	UU18WR.U20	UU24WR.U40
Подача питания к системе			Наружный блок	Наружный блок	Наружный блок	Наружный блок
Электропитание наружного блока		В / Ø / Гц	220-240 / 1 / 50	220-240 / 1 / 50	220-240 / 1 / 50	220-240 / 1 / 50
Кабель питания (с заземлением)		жил x мм² (экран.)	3 x 2,5	3 x 2,5	3 x 2,5	3 x 2,5
Потребляемая мощность наружного блока	Охлаждение	кВт	0,64	0,99	1,52	2,15
	Нагрев	кВт	0,74	1	1,76	2,06
Рабочий ток	Охлаждение	А	2,7	4,3	7,1	8,6
	Нагрев	А	3,5	5	7,5	8,8
Автоматический выключатель		А	15	15	20	25
Габаритные размеры	Ш. x В. x Г.	мм	770 x 545 x 288	770 x 545 x 288	870 x 650 x 330	950 x 834 x 330
Вес нетто		кг	33,8	33,8	44,8	56,1
Компрессор	Тип			Двухроторный ротационный		
	Тип хладагента		R32	R32	R32	R32
Хладагент	Заводская заправка	г	900	900	1100	1600
	Регулирование расхода хладагента		ЭРВ	ЭРВ	ЭРВ	ЭРВ
Дозаправка хладагентом при длине трубопроводов более 7.5 м		г/м	20	20	20	35
Расход воздуха		м³/мин.	32	32	50	58
Уровень звукового давления (Номинал)	Охлаждение	дБ (А)	47	49	47	48
	Нагрев	дБ (А)	50	52	52	52
Уровень звуковой мощности (Максимум)	Охлаждение	дБ (А)	65	65	63	67
Диаметр трубопроводов	Жидкость (наружн.)	мм (дюйм)	6,35 (1/4)	6,35 (1/4)	6,35 (1/4)	9,52 (3/8)
	Газ (наружн.)	мм (дюйм)	9,52 (3/8)	9,52 (3/8)	12,7 (1/2)	15,88 (5/8)
Длина трубопроводов		м	5 - 20	5 - 20	5 - 30	5 - 50
Максимальный перепад высот (НБ - ВБ)	Внутр. Блок - Наружн. Блок	м	15	15	30	30
Рабочий диапазон температур (наружн. воздух)	Охлаждение (Мин. - Макс.)	°С СТ	-15 - 48	-15 - 48	-15 - 48	-15 - 48
	Нагрев (Мин. - Макс.)	°С ВТ	-18 - 18	-18 - 18	-18 - 18	-18 - 18

ПОТОЛОЧНЫЙ ТИП

СЕРИЯ HIGH INVERTER

UV36WC | UV48WC | UV60WC



- Распределение воздуха по горизонтали и вертикали
- Работа по двум температурным датчикам (при подключении проводного пульта)
- Современный дизайн
- Разработан в Южной Корее



PWLSSB21H

Входит в комплект поставки



PREMTB001

Приобретается отдельно



UV36WC

UV49WC1
UV61WC1

ВНУТРЕННИЙ БЛОК		ЕД.ИЗМ.	UV36WC.N10R0	UV48WC.N20R0	UV60WC.N20R0
Производительность	Охлаждение	кВт	4,0 - 10,5 - 11,0	5,6 - 14,0 - 15,0	6,0 - 15,0 - 16,0
	Нагрев	кВт	4,3 - 11,2 - 11,7	6,1 - 15,3 - 16,5	6,8 - 16,9 - 18,2
Электропитание		В / Ø / Гц	220-240 / 1 / 50	220-240 / 1 / 50	220-240 / 1 / 50
Потребляемая мощность внутреннего блока		Вт	105,4	145,7	145,7
Рабочий ток		А	0,34	0,47	0,47
Энергоэффективность	Охлаждение / Нагрев	EER / COP	3,01 / 3,41	3,03 / 3,41	3,03 / 3,30
Габаритные размеры	Ш. x В. x Г.	мм	1200 x 235 x 690	1600 x 235 x 690	1600 x 235 x 690
Вес	Нетто	кг	28	35	35
Вентилятор	Расход воздуха (В. / С. / Н.)	м³/мин.	20,0 / 18,0 / 16,0	30,0 / 25,0 / 20,0	30,0 / 25,0 / 20,0
Дегидратация		л/ч	3,8	6,5	6,5
Уровень звукового давления	Охлаждение (В. / С. / Н.)	дБ (А)	47 / 45 / 42	50 / 46 / 42	50 / 46 / 42
	Нагрев (В. / С. / Н.)	дБ (А)	47 / 45 / 42	50 / 46 / 42	50 / 46 / 42
Диаметры трубопроводов	Жидкость	мм (дюйм)	9,52 (3/8)	9,52 (3/8)	9,52 (3/8)
	Газ	мм (дюйм)	15,88 (5/8)	19,05 (3/4)	19,05 (3/4)
	Дренаж (Н.Д. / В.Д.)	мм	21,5 / 16,0	21,5 / 16,0	21,5 / 16,0
Межблочный соединительный кабель (с заземлением)		жил x мм² (экран.)	4 x 0,75	4 x 0,75	4 x 0,75
НАРУЖНЫЙ БЛОК		ЕД.ИЗМ.	UU36WC.U41R0	UU49WC1.U31R0	UU61WC1.U31R0
Подача питания к системе			Наружный блок	Наружный блок	Наружный блок
Электропитание наружного блока		В / Ø / Гц	220-240 / 1 / 50	380-415 / 3 / 50	380-415 / 3 / 50
Кабель питания (с заземлением)		жил x мм² (экран.)	3 x 2,5	5 x 2,5	5 x 2,5
Рабочий ток	Охлаждение (ном.)	А	15,0	8,4	8,4
	Нагрев (ном.)	А	14,0	7,4	7,4
Потребляемая мощность наружного блока	Охлаждение (ном.)	кВт	2,71	4,25	5,01
	Нагрев (ном.)	кВт	3,05	4,49	5,15
Габаритные размеры	Ш. x В. x Г.	мм	950 x 834 x 330	950 x 1380 x 330	950 x 1380 x 330
Вес	нетто	кг	58,0	90,0	90,0
Компрессор	Тип		Двухроторный ротационный	Двухроторный ротационный	Двухроторный ротационный
	Потребляемая мощность	Вт x шт.	2137 x 1	4000 x 1	4000 x 1
Хладагент	Тип		R410A	R410A	R410A
	Заводская заправка	г	2200	3400	3400
Дозаправка хладагентом при длине трубопроводов более 7.5 м		г/м	40	40	40
Масло	Тип		FVC68D	FVC68D	FVC68D
	Заводская заправка	см³ x шт.	900 x 1	1300 x 1	1300 x 1
Уровень звукового давления	Охлаждение (ном.)	дБ(А)	56	55	55
	Нагрев (ном.)	дБ(А)	58	57	57
Диаметры трубопроводов	Жидкость (наружн.)	мм (дюйм)	9,52 (3/8)	9,52 (3/8)	9,52 (3/8)
	Газ (наружн.)	мм (дюйм)	15,88 (5/8)	19,05 (3/4)	19,05 (3/4)
Максимальная длина трубопроводов		м	50	50	50
Максимальный перепад высот (НБ - ВБ)		м	30	30	30
Рабочий диапазон температур (наружн. воздух)	Охлаждение	°С	-10 - 54	-10 - 54	-10 - 54
	Нагрев	°В	-10 - 18	-10 - 18	-10 - 18

ПОТОЛОЧНЫЙ ТИП

СЕРИЯ ULTRA INVERTER (R32)

UV18R | UV24R



PWLSSB21H

Входит в комплект поставки



PREMTB001

Приобретается отдельно

- Распределение воздуха по горизонтали и вертикали
- Работа по двум температурным датчикам (при подключении проводного пульта)
- Современный дизайн
- Разработан в Южной Корее
- Совместим с Wi-Fi модулем PWFMD200 (опция)



UU18WR



UU24WR

ВНУТРЕННИЙ БЛОК		ЕД.ИЗМ.	UV18R.N10	UV24R.N10
Производительность	Охлаждение	кВт	2,0 - 5,0 - 5,7	2,8 - 7,0 - 7,8
	Нагрев	кВт	2,2 - 5,8 - 6,8	3,2 - 8,0 - 8,8
Коэффициент энергоэффективности	Охлаждение	EER	3,62	3,45
	Нагрев	COP	3,42	3,40
Коэффициент сезонной энергоэффективности	Охлаждение	SEER	6,5	7,10
	Нагрев	SCOP	4,3	4,30
Класс сезонной энергоэффективности	Охлаждение / Нагрев	SEER / SCOP	A++ / A+	A++ / A+
Электропитание внутреннего блока		В / Ø / Гц	220-240 / 1 / 50	220-240 / 1 / 50
Потребляемая мощность внутреннего блока		Вт	20 / 25	40 / 60
Габаритные размеры	Ш. x В. x Г.	мм	1200 x 235 x 690	1200 x 235 x 690
Вес нетто		кг	27,3	28
Вентилятор	Расход воздуха (В. / С. / Н.)	м ³ /мин.	13,0 / 12,0 / 11,0	16,0 / 15,0 / 14,0
Уровень звукового давления	В. / С. / Н.	дБ (А)	42 / 40 / 39	44 / 43 / 41
Уровень звуковой мощности (Максимум)	Охлаждение	дБ (А)	55	61
Дегидратация		л/ч	1,9	3
Диаметры трубопроводов	Жидкость	мм (дюйм)	6,35 (1/4)	9,52 (3/8)
	Газ	мм (дюйм)	12,7 (1/2)	15,88 (5/8)
	Дренаж (Н.Д. / В.Д.)	мм	32 / 25	32 / 25
Межблочный соединительный кабель (с заземлением)		жил x мм ² (экран.)	4 x 0,75	4 x 0,75
НАРУЖНЫЙ БЛОК		ЕД.ИЗМ.	UU18WR.U20	UU24WR.U40
Подача питания к системе			Наружный блок	Наружный блок
Электропитание наружного блока		В / Ø / Гц	220-240 / 1 / 50	220-240 / 1 / 50
Кабель питания (с заземлением)		жил x мм ² (экран.)	3 x 2,5	3 x 2,5
Потребляемая мощность наружного блока	Охлаждение	кВт	1,56	1,94
	Нагрев	кВт	1,66	2,00
Рабочий ток	Охлаждение	А	7,1	8,6
	Нагрев	А	7,5	8,8
Автоматический выключатель		А	20	25
Габаритные размеры	Ш. x В. x Г.	мм	870 x 650 x 330	950 x 834 x 330
Вес нетто		кг	44,8	56,1
Компрессор	Тип		Двухроторный ротационный	Двухроторный ротационный
	Тип хладагента		R32	R32
Хладагент	Заводская заправка	г	1100	1600
	Регулирование расхода хладагента		ЭРВ	ЭРВ
	Дозаправка хладагентом при длине трубопроводов более 7.5 м	г/м	20	35
Расход воздуха		м ³ /мин.	50	58
Уровень звукового давления (Номинал)	Охлаждение	дБ (А)	47	48
	Нагрев	дБ (А)	52	52
Уровень звуковой мощности (Максимум)	Охлаждение	дБ (А)	63	67
Диаметр трубопроводов	Жидкость (наружн.)	мм (дюйм)	6,35 (1/4)	9,52 (3/8)
	Газ (наружн.)	мм (дюйм)	12,7 (1/2)	15,88 (5/8)
Длина трубопроводов		м	5 - 30	5 - 50
Максимальный перепад высот (НБ - ВБ)	Внутр. Блок - Наружн. Блок	м	30	30
Рабочий диапазон температур (наружн. воздух)	Охлаждение (Мин. - Макс.)	°С СТ	-15 - 48	-15 - 48
	Нагрев (Мин. - Макс.)	°С ВТ	-18 - 18	-18 - 18

ПОТОЛОЧНЫЙ ТИП

СЕРИЯ ULTRA INVERTER (R32)

UV36R | UV42R | UV48R | UV60R



- Распределение воздуха по горизонтали и вертикали
- Работа по двум температурным датчикам (при подключении проводного пульта)
- Современный дизайн
- Разработан в Южной Корее
- Совместим с Wi-Fi модулем PWFMD200 (опция)



PWLSSB21H

Входит в комплект поставки



PREMTB001

Приобретается отдельно



UU36WR / UU42WR
UU48WR / UU60WR

ВНУТРЕННИЙ БЛОК		ЕД.ИЗМ.	UV36R.N20	UV42R.N20	UV48R.N20	UV60R.N20
Производительность	Охлаждение	кВт	4,5 - 10,0 - 13,0	5,0 - 12,0 - 14,5	5,5 - 13,5 - 16,0	5,9 - 15,0 - 16,3
	Нагрев	кВт	5,0 - 10,8 - 13,7	5,5 - 13,5 - 16,5	6,1 - 15,5 - 18,0	6,8 - 16,9 - 18,7
Кoeffициент энергоэффективности	Охлаждение	EER	4,13	3,28	3,23	2,94
	Нагрев	COP	3,93	3,37	3,16	3,03
Кoeffициент сезонной энергоэффективности	Охлаждение	SEEP	5,62	5,50	5,51	5,45
	Нагрев	SCOP	4,04	4,00	3,96	3,92
Класс сезонной энергоэффективности	Охлаждение / Нагрев	SEER / SCOP	A+ / A+	A / A	A / A	A / A
Электропитание внутреннего блока		В / Ø / Гц	220-240 / 1 / 50	220-240 / 1 / 50	220-240 / 1 / 50	220-240 / 1 / 50
Потребляемая мощность внутреннего блока		Вт	30 / 180	30 / 180	30 / 180	30 / 180
Габаритные размеры		Ш. х В. х Г.	1600 x 690 x 235	1600 x 690 x 235	1600 x 690 x 235	1600 x 690 x 235
Вес нетто		кг	36,5	36,5	36,5	36,5
Вентилятор	Расход воздуха (В. / С. / Н.)	м³/мин.	28,0 / 24,0 / 20,0	28,0 / 24,0 / 20,0	30,0 / 25,0 / 20,0	30,0 / 25,0 / 20,0
Уровень звукового давления		дБ (А)	46 / 43 / 40	46 / 43 / 40	48 / 44 / 40	48 / 44 / 40
Уровень звуковой мощности (Максимум)		дБ (А)	63	63	63	63
Дегидратация		л/ч	3,8	5,8	6,3	7,1
Диаметры трубопроводов	Жидкость	мм (дюйм)	9,52 (3/8)	9,52 (3/8)	9,52 (3/8)	9,52 (3/8)
	Газ	мм (дюйм)	15,88 (5/8)	15,88 (5/8)	15,88 (5/8)	15,88 (5/8)
	Дренаж (Н.Д. / В.Д.)	мм	32 / 25	32 / 25	32 / 25	32 / 25
Межблочный соединительный кабель (с заземлением)		жил x мм² (экран.)	4 x 0,75	4 x 0,75	4 x 0,75	4 x 0,75
НАРУЖНЫЙ БЛОК		ЕД.ИЗМ.	UU36WR.U30	UU42WR.U30	UU48WR.U30	UU60WR.U30
Поддача питания к системе			Наружный блок	Наружный блок	Наружный блок	Наружный блок
Электропитание наружного блока		В / Ø / Гц	220-240 / 1 / 50	220-240 / 1 / 50	220-240 / 1 / 50	220-240 / 1 / 50
Кабель питания (с заземлением)		жил x мм² (экран.)	3 x 6,0	3 x 6,0	3 x 6,0	3 x 6,0
Потребляемая мощность наружного блока	Охлаждение	кВт	2,47	3,5	4,35	5,38
	Нагрев	кВт	2,8	3,75	4,82	5,6
Рабочий ток	Охлаждение	А	10	15,2	18,9	23,4
	Нагрев	А	12,2	16,3	21	24,3
Автоматический выключатель		А	40	40	40	40
Габаритные размеры		Ш. х В. х Г.	950 x 1170 x 330	950 x 1380 x 330	950 x 1380 x 330	950 x 1380 x 330
Вес нетто		кг	87,5	87,5	87,5	87,5
Компрессор	Тип		Спиральный	Спиральный	Спиральный	Спиральный
	Тип хладагента		R32	R32	R32	R32
Хладагент	Заводская заправка	г	3000	3000	3000	3000
	Регулирование расхода хладагента		ЭРВ	ЭРВ	ЭРВ	ЭРВ
	Дозаправка хладагентом при длине трубопроводов более 7.5 м	г/м	40	40	40	40
Расход воздуха		м³/мин.	110	110	110	110
Уровень звукового давления (Номинал)	Охлаждение	дБ (А)	52	52	52	52
	Нагрев	дБ (А)	54	54	54	54
Уровень звуковой мощности (Максимум)		дБ (А)	66	67	68	68
Диаметр трубопроводов	Жидкость (наружн.)	мм (дюйм)	9,52 (3/8)	9,52 (3/8)	9,52 (3/8)	9,52 (3/8)
	Газ (наружн.)	мм (дюйм)	15,88 (5/8)	15,88 (5/8)	15,88 (5/8)	15,88 (5/8)
Длина трубопроводов		м	5 - 85	5 - 85	5 - 85	5 - 85
Максимальный перепад высот (НБ - ВБ)		м	30	30	30	30
Рабочий диапазон температур (наружн. воздух)	Охлаждение (Мин. - Макс.)	°С СТ	-15 - 48	-15 - 48	-15 - 48	-15 - 48
	Нагрев (Мин. - Макс.)	°С ВТ	-25 - 18	-25 - 18	-25 - 18	-25 - 18

ПОТОЛОЧНЫЙ ТИП

СЕРИЯ ULTRA INVERTER (R32)

UV36R | UV42R | UV48R | UV60R



- Распределение воздуха по горизонтали и вертикали
- Работа по двум температурным датчикам (при подключении проводного пульта)
- Современный дизайн
- Разработан в Южной Корее
- Совместим с Wi-Fi модулем PWFMD200 (опция)



PWLSSB21H

Входит в комплект поставки



PREMTB001

Приобретается отдельно



UU37WR / UU43WR
UU49WR / UU61WR

ВНУТРЕННИЙ БЛОК		ЕД.ИЗМ.	UV36R.N20	UV42R.N20	UV48R.N20	UV60R.N20
Производительность	Охлаждение	кВт	4,5 - 10,0 - 13,0	5,0 - 12,0 - 14,5	5,5 - 13,5 - 16,0	5,9 - 15,0 - 16,3
	Нагрев	кВт	5,0 - 10,8 - 13,7	5,5 - 13,5 - 16,5	6,1 - 15,5 - 18,0	6,8 - 16,9 - 18,7
Коэффициент энергоэффективности	Охлаждение	EER	4,13	3,28	3,23	2,94
	Нагрев	COP	3,93	3,37	3,16	3,03
Коэффициент сезонной энергоэффективности	Охлаждение	SEER	5,62	5,50	5,51	5,45
	Нагрев	SCOP	4,04	4,00	3,96	3,92
Класс сезонной энергоэффективности	Охлаждение / Нагрев	SEER / SCOP	A+ / A+	A / A	A / A	A / A
Электропитание внутреннего блока		В / Ø / Гц	220-240 / 1 / 50	220-240 / 1 / 50	220-240 / 1 / 50	220-240 / 1 / 50
Потребляемая мощность внутреннего блока		Вт	30 / 180	30 / 180	30 / 180	30 / 180
Габаритные размеры	Ш. x В. x Г.	мм	1600 x 690 x 235	1600 x 690 x 235	1600 x 690 x 235	1600 x 690 x 235
Вес нетто		кг	36,5	36,5	36,5	36,5
Вентилятор	Расход воздуха (В. / С. / Н.)	м³/мин.	28,0 / 24,0 / 20,0	28,0 / 24,0 / 20,0	30,0 / 25,0 / 20,0	30,0 / 25,0 / 20,0
Уровень звукового давления	В. / С. / Н.	дБ (А)	46 / 43 / 40	46 / 43 / 40	48 / 44 / 40	48 / 44 / 40
Уровень звуковой мощности (Максимум)	Охлаждение	дБ (А)	63	63	63	63
Дегидратация		л/ч	3,8	5,8	6,3	7,1
Диаметры трубопроводов	Жидкость	мм (дюйм)	9,52 (3/8)	9,52 (3/8)	9,52 (3/8)	9,52 (3/8)
	Газ	мм (дюйм)	15,88 (5/8)	15,88 (5/8)	15,88 (5/8)	15,88 (5/8)
	Дренаж (Н.Д. / В.Д.)	мм	32 / 25	32 / 25	32 / 25	32 / 25
Межблочный соединительный кабель (с заземлением)		жил x мм² (экран.)	4 x 0,75	4 x 0,75	4 x 0,75	4 x 0,75
НАРУЖНЫЙ БЛОК		ЕД.ИЗМ.	UU37WR.U30	UU43WR.U30	UU49WR.U30	UU61WR.U30
Подача питания к системе			Наружный блок	Наружный блок	Наружный блок	Наружный блок
Электропитание наружного блока		В / Ø / Гц	380-415 / 3 / 50	380-415 / 3 / 50	380-415 / 3 / 50	380-415 / 3 / 50
Кабель питания (с заземлением)		жил x мм² (экран.)	5 x 2,5	5 x 2,5	5 x 2,5	5 x 2,5
Потребляемая мощность наружного блока	Охлаждение	кВт	2,43	3,45	4	4,75
	Нагрев	кВт	2,85	3,65	4,4	4,8
Рабочий ток	Охлаждение	А	3,6	5,1	5,8	7,8
	Нагрев	А	4	5,4	6,4	8,1
Автоматический выключатель		А	20	20	20	20
Габаритные размеры	Ш. x В. x Г.	мм	950 x 1170 x 330	950 x 1380 x 330	950 x 1380 x 330	950 x 1380 x 330
Вес нетто		кг	87,5	87,5	87,5	87,5
Компрессор	Тип		Спиральный	Спиральный	Спиральный	Спиральный
	Тип хладагента		R32	R32	R32	R32
Хладагент	Заводская заправка	г	3000	3000	3000	3000
	Регулирование расхода хладагента		ЭРВ	ЭРВ	ЭРВ	ЭРВ
	Дозаправка хладагентом при длине трубопроводов более 7.5 м	г/м	40	40	40	40
Расход воздуха		м³/мин.	110	110	110	110
Уровень звукового давления (Номинал)	Охлаждение	дБ (А)	52	52	52	52
	Нагрев	дБ (А)	54	54	54	54
Уровень звуковой мощности (Максимум)	Охлаждение	дБ (А)	66	67	68	68
Диаметр трубопроводов	Жидкость (наружн.)	мм (дюйм)	9,52 (3/8)	9,52 (3/8)	9,52 (3/8)	9,52 (3/8)
	Газ (наружн.)	мм (дюйм)	15,88 (5/8)	15,88 (5/8)	15,88 (5/8)	15,88 (5/8)
Длина трубопроводов		м	5 - 85	5 - 85	5 - 85	5 - 85
Максимальный перепад высот (НБ - ВБ)	Внутр. Блок - Наружн. Блок	м	30	30	30	30
Рабочий диапазон температур (наружн. воздух)	Охлаждение (Мин. - Макс.)	°С СТ	-15 - 48	-15 - 48	-15 - 48	-15 - 48
	Нагрев (Мин. - Макс.)	°С ВТ	-25 - 18	-25 - 18	-25 - 18	-25 - 18

НАСТЕННЫЙ ТИП

СЕРИЯ HIGH INVERTER

UJ30 | UJ36

- Настенный внутренний блок полупромышленной серии отличается стильным дизайном и улучшенными материалами корпуса
- Технология Jet Cool (быстрое охлаждение)
- Сделан в Южной Корее



Сделано в Корее



PWSLSSB21H

Входит в комплект поставки



PREMTB001

Приобретается отдельно



UU30W



UU36W

ВНУТРЕННИЙ БЛОК		ЕД.ИЗМ.	UJ30.NV2R0	UJ36.NV2R0
Производительность	Охлаждение	кВт	3,2 - 8,0 - 8,8	4,0 - 10,0 - 11,0
	Нагрев	кВт	3,6 - 9,0 - 9,9	4,4 - 11,0 - 11,1
Электропитание		В / Ø / Гц	220-240 / 1 / 50	220-240 / 1 / 50
Рабочий ток		А	0,6	0,7
Энергоэффективность	Охлаждение / Нагрев	EER / COP	3,22 / 3,31	3,55 / 3,56
Потребляемая мощность		Вт	50 / 100 / 140	60 / 120 / 160
Габаритные размеры	Ш. x В. x Г.	Ш x В x Г	1190 x 346 x 265	1190 x 346 x 265
Вес	Нетто	кг	15,7	16,0
Вентилятор	Расход воздуха (В. / С. / Н.)	м³/мин.	22,0 / 19,0 / 16,0	27,0 / 24,0 / 20,0
Дегидратация		л/ч	3,0	3,4
Уровень шума	В. / С. / Н.	В / С / Н	45 / 42 / 40	48 / 45 / 41
Звуковое давление	Охлаждение	дБ (А)	61	63
	Жидкость	мм (дюйм)	9,52 (3/8)	9,52 (3/8)
Диаметры трубопроводов	Газ	мм (дюйм)	15,88 (5/8)	15,88 (5/8)
	Дренаж (нар./внутр. Ø)	мм	21,5 / 16,0	21,5 / 16,0
Межблочный соединительный кабель (с заземлением)		жил x мм² (экран.)	4 x 0,75	4 x 0,75
НАРУЖНЫЙ БЛОК		ЕД.ИЗМ.	UU30W.U42R0	UU36W.UO2R0
Подача питания к системе			Наружный блок	Наружный блок
Электропитание		В / Ø / Гц	220-240 / 1 / 50	220-240 / 1 / 50
Кабель питания (с заземлением)		жил x мм² (экран.)	3 x 2,5	3 x 5,0
Рабочий ток	Охлаждение (ном.)	А	10,88	12,25
	Нагрев (ном.)	А	11,82	13,43
Потребляемая мощность наружного блока	Охлаждение (ном.)	кВт	2,4	2,7
	Нагрев (ном.)	кВт	2,62	2,97
Автоматический выключатель		А	30	30
Габаритные размеры		Ш. x В. x Г.	950 x 834 x 330	950 x 1170 x 330
Вес		Нетто	60	81
Компрессор	Тип		Двухроторный ротационный	Двухроторный ротационный
	Модель	Модель x шт.	ГТJ240MAA x 1	ГРТ442MBA x 1
	Потребляемая мощность	Вт x шт.	2,137 x 1	4,000 x 1
Хладагент	Тип		R410A	R410A
	Заводская заправка	г	2000	2800
	Макс. длина трубопроводов при заводской заправке	м	7,5	8
	Дозаправка хладагентом	г/м	40	40
Регулирование расхода			ЭРВ	ЭРВ
Вентилятор	Расход воздуха	м³/мин. x шт.	58 x 1	45 x 2
	Тип привода		BLDC	BLDC
Уровень звукового давления	Охлаждение (ном.)	дБ (А)	48	53
	Нагрев (ном.)	дБ (А)	52	54
Уровень шума	Охлаждение (ном.)	дБ (А)	65	66
	Жидкость (наружн.)	мм (дюйм)	9,52 (3/8)	9,52 (3/8)
Диаметр трубопроводов	Газ (наружн.)	мм (дюйм)	15,88 (5/8)	15,88 (5/8)
	Максимальная длина трубопроводов	м	50	50
Максимальный перепад высот (НБ - ВБ)		м	30	30
Рабочий диапазон температур (наружн. воздух)	Охлаждение	°С СТ	-15°С - 48°С	-15°С - 48°С
	Нагрев	°С ВТ	-18°С - 18°С	-18°С - 18°С

Аксессуары:

PQCSZ250S0 - центральный контроллер AC EZ для управления группой до 32 внутренних блоков
 PMNFP14A1 - плата P1485. Преобразователь протокола системы кондиционирования LG в протокол RS485 центрального контроллера
 PDRYCB400 - модуль сухого контакта для подключения размыкающих устройств

КОЛОННЫЙ ТИП

СЕРИЯ SMART INVERTER

UP36WC | UP48WC



PWLSSB21H

Входит в комплект поставки

- Технология Jet Cool (быстрое охлаждение)
- Антибактериальный фильтр
- Функция Auto Swing для равномерного распределения воздуха в 4-х направлениях
- Блокировка клавиатуры контроллера



UU36WC



UU49WC1

ВНУТРЕННИЙ БЛОК		ЕД.ИЗМ.	UP36WC.NT1R0	UP48WC.NT1R0
Производительность	Охлаждение	кВт	4,0 - 10,5 - 11,0	5,6 - 14,0 - 15,0
	Нагрев	кВт	4,3 - 11,2 - 11,7	6,1 - 15,3 - 16,5
Электропитание		В / Ø / Гц	220-240 / 1 / 50	220-240 / 1 / 50
Потребляемая мощность внутреннего блока		Вт	200	200
Рабочий ток		А	0,91	0,91
Энергоэффективность	Охлаждение / Нагрев	EER / COP	3,01 / 3,41	3,03 / 3,41
Габаритные размеры	Ш. x В. x Г.	мм	590 x 1840 x 440	590 x 1840 x 440
Вес	нетто	кг	47	47
Вентилятор	Расход воздуха (В. / С. / Н.)	м ³ /мин.	37,0 / 33,0 / 30,0 / 26,0	38,0 / 33,0 / 28,0 / 24,0
Дегидратация		л/ч	2,6	5,2
Уровень звукового давления	Охлаждение (В. / С. / Н.)	дБ (А)	55 / 52 / 49 / 47	55 / 52 / 49 / 47
	Нагрев (В. / С. / Н.)	дБ (А)	55 / 52 / 49 / 47	55 / 52 / 49 / 47
Диаметры трубопроводов	Жидкость	мм (дюйм)	9,52 (3/8)	9,52 (3/8)
	Газ	мм (дюйм)	15,88 (5/8)	19,05 (3/4)
	Дренаж (Н.Д. / В.Д.)	мм	32 / 25	32 / 25
Межблочный соединительный кабель (с заземлением)			4 x 0,75	4 x 0,75
НАРУЖНЫЙ БЛОК		ЕД.ИЗМ.	UU36WC.U41R0	UU49WC1.U31R0
Подача питания к системе			Наружный блок	Наружный блок
Электропитание наружного блока		В / Ø / Гц	220-240 / 1 / 50	380-415 / 3 / 50
Кабель питания (с заземлением)		жил x мм ² (экран.)	3 x 2,5	5 x 2,5
Рабочий ток	Охлаждение (ном.)	А	15,0	8,4
	Нагрев (ном.)	А	14,0	7,4
Потребляемая мощность наружного блока	Охлаждение (ном.)	кВт	3,49	4,38
	Нагрев (ном.)	кВт	3,19	4,49
Габаритные размеры	Ш. x В. x Г.	мм	950 x 834 x 330	950 x 1380 x 330
Вес	Нетто	кг	58,0	90,0
Компрессор	Тип		Двухроторный ротационный	Двухроторный ротационный
	Потребляемая мощность	Вт x шт.	2137 x 1	4000 x 1
Хладагент	Тип		R410A	R410A
	Заводская заправка	г	2200	3400
Дозаправка хладагентом при длине трубопроводов более 7.5 м		г/м	40	40
Масло	Тип		FVC68D	FVC68D
	Заводская заправка	см ³ x шт.	900 x 1	1300 x 1
Уровень звукового давления	Охлаждение (ном.)	дБ(А)	56	55
	Нагрев (ном.)	дБ(А)	58	57
Диаметры трубопроводов	Жидкость (наружн.)	мм (дюйм)	9,52 (3/8)	9,52 (3/8)
	Газ (наружн.)	мм (дюйм)	15,88 (5/8)	19,05 (3/4)
Максимальная длина трубопроводов		м	50	50
Максимальный перепад высот (НБ - ВБ)		м	30	30
Рабочий диапазон температур (наружн. воздух)	Охлаждение	°С	-10 ~ 54	-10 ~ 54
	Нагрев	°ВТ	-10 ~ 18	-10 ~ 18

Аксессуары:

PMNFP14A1 - плата PI485. Преобразователь протокола системы кондиционирования LG в протокол RS485 центрального контроллера
 PDRYCB400 - модуль сухого контакта для подключения размыкающих устройств

ДОПОЛНИТЕЛЬНОЕ ОБОРУДОВАНИЕ

Беспроводной пульт управления

PWLSSB21H

- Команды: Вкл./Выкл., частота вращения вент-ра, тем-ра воздуха
- Индикатор режима работы
- ИК-приемник встроенный
- Температурный датчик встроенный
- Режим работы изменяется с центрального контроллера
- Подсветка экрана



Упрощенный центральный контроллер AC EZ

PQCSZ250S0

- Команды: Вкл./Выкл., частота вращения вент-ра, режим работы, тем-ра воздуха
- Максимальное управление до 32 внутренних блоков
- Индикатор режима работы
- График работы до 8 событий
- Блокировка индивидуальных пультов управления
- Электропитание DC 12V



Упрощенный центральный контроллер AC EZ Touch

PACEZA000

- Команды: Вкл./Выкл., частота вращения вентилятора, режим работы, температура воздуха
- Максимальное управление до 64 внутренних блоков
- Удаленный доступ через сеть Интернет (требуется присвоение публичного IP-адреса)
- Индикатор режима работы
- График работы до 8 событий
- Блокировка индивидуальных пультов управления
- Электропитание DC 12V



Автоматическое перемещение передней панели

PTEGMO

Данная опция позволяет автоматически опускать и поднимать переднюю панель и упрощает процесс очистки воздушного фильтра.

- Максимальная высота опускания панели 4,2м
- Автоматическое выравнивание панели при опускании
- Используется со всеми моделями внутренних блоков кассетного типа, с которыми применяется декоративная панель PT-UMC1 и PT-MCHW0
- В комплект поставки входит решетка, подъемный механизм, беспроводной ПДУ и комплект для монтажа, включая инструкцию



Декоративный корпус для внутреннего блока

PTDCM / PTDCQ

- Позволяют сохранить изящный интерьер помещения
- Закрывают боковые стороны внутреннего блока
- Возможность использования внутреннего блока кассетного типа при отсутствии подвесных потолков

МОДЕЛЬ	ПЕРЕДНЯЯ ПАНЕЛЬ
PTDCM	PT-UMC1 и PT-MCHW0
PTDCQ	PT-QCHW0



Модули внешних сигналов

PDRYCB000 / PDRYCB400



МОДЕЛЬ	PDRYCB000	PDRYCB400
Кол-во внешних сигналов	1 сигнал	2 сигнала
Электропитание	AC 220В от внешнего источника питания	DC 5В / 12В от платы управления внутреннего блока
Сигнал без напряжения / под напряжением	–	✓
Управление Вкл./Выкл.	✓	✓
Блокировка и разблокировка	–	✓
Управление частотой вращения вентилятора	–	✓
отключение режима нагрева	–	✓
Энергосберегающий режим	–	✓
Установка температуры	–	✓
Отображение неисправностей	✓	✓
Мониторинг работы	✓	✓

Плата PI485

PMNFP14A1

PI 485 преобразователь протокола системы кондиционирования LG в протокол RS485 центрального контроллера.



Дренажный насос

ABDPG

Необходим для эффективного удаления конденсата в случае, если естественное удаление влаги затруднено или не осуществляется в полном объеме.

- Напор 700 мм
- Совместим со всеми средне- и высоконапорными моделями
- В низконапорных моделях насос установлен штатно
- В комплект поставки входит дренажный насос (AC 220~240В, 50 Гц), комплект для монтажа, включая инструкцию



ДОПОЛНИТЕЛЬНОЕ ОБОРУДОВАНИЕ

Независимое зональное управление

ABZCA

Предназначен для индивидуального управления воздушораспределением при использовании сети воздуховодов, подключенных к блоку канального типа.

- Независимое управление зонами (группами помещений)
- Максимум 4 зоны
- Индивидуальное управление температурой в каждой из зон
- Автоматический контроль работы заслонок
- Автоматический контроль скорости вращения вентилятора

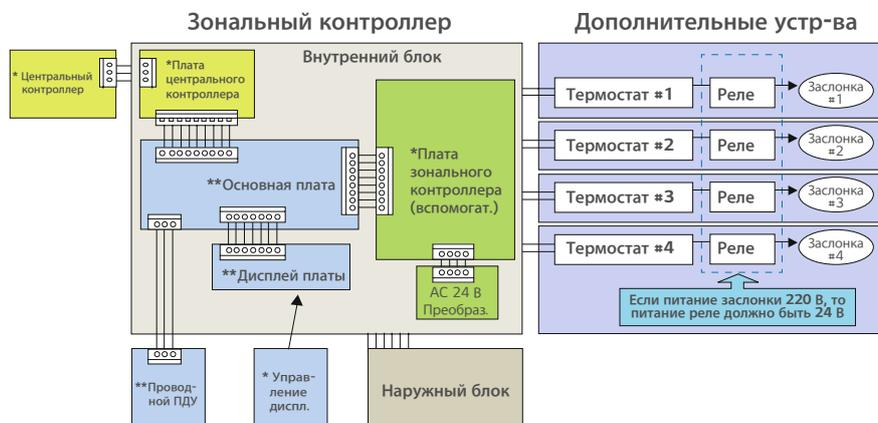
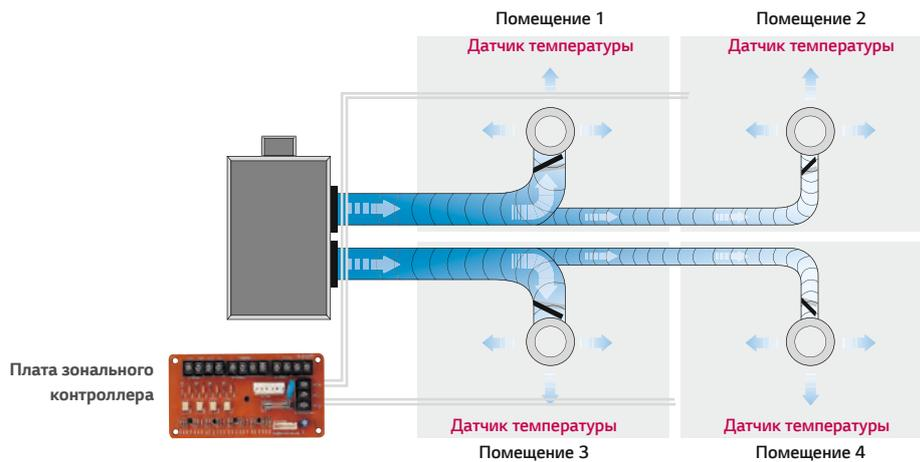
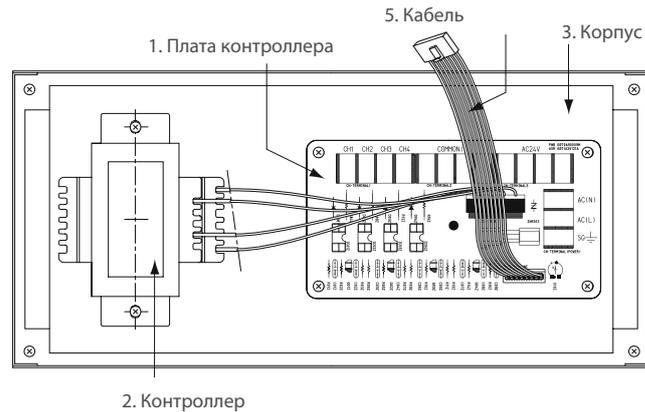
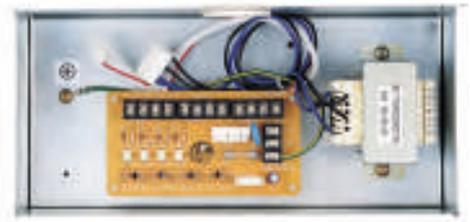

LG Wi-Fi МОДЕМ

Управляйте кондиционерами LG с помощью смартфонов на Android или IOS.



PWFMD200

Особенности и преимущества

- Управление кондиционером в любое время и из любого места, где есть Wi-Fi
Возможность проверить выключен ли кондиционер, когда пользователь отсутствует (энергосберегающий режим), и заблаговременное включение кондиционера перед входом в помещение (повышенный комфорт)
- Доступно мобильное приложение LG для управления бытовой техникой (SmartThinQ)
- Простое управление для различных функций
 - Вкл./Выкл.
 - Режим работы
 - Текущая / установленная температура
 - Скорость вентилятора
 - Регулировка жалюзи¹⁾
 - Резервирование (Таймер сна, Включение / Выключение)
 - Мониторинг энергопотребления²⁾
 - Состояние фильтра
 - Проверка ошибок

МОДЕЛЬ	PWFMD200
Размер (Ш. x В. x Г., мм)	48 x 68 x 14
Совместимость	Внутренние блоки полупромышленной серии Ultra Inverter R32
Тип подключения	Внутренний блок 1:1
Частота соединения	2.4 GHz
Стандарт беспроводной связи	IEEE 802.11b/g/n
Мобильное приложение	LG SmartThinQ (Android v4.1 (Jellybean) или выше, iPhone iOS 9.0 или выше)
Оptionный удлинитель кабеля	PWYREW000 (длина 10 м)

- 1) Доступность управления жалюзи зависит от типа внутреннего блока
2) Для этой функции требуется установка централизованного контроллера LG и PDI

Примечания:

1. Функциональность может отличаться в зависимости от модели внутреннего блока.
2. Пользовательский интерфейс приложения должен быть пересмотрен для улучшения его дизайна и содержания.
3. Приложение оптимизировано для использования на смартфоне, поэтому оно может работать нестабильно с планшетными устройствами.

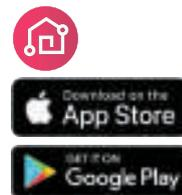

Управление и мониторинг Резервирование Контроль потребления энергии

Принципиальная схема

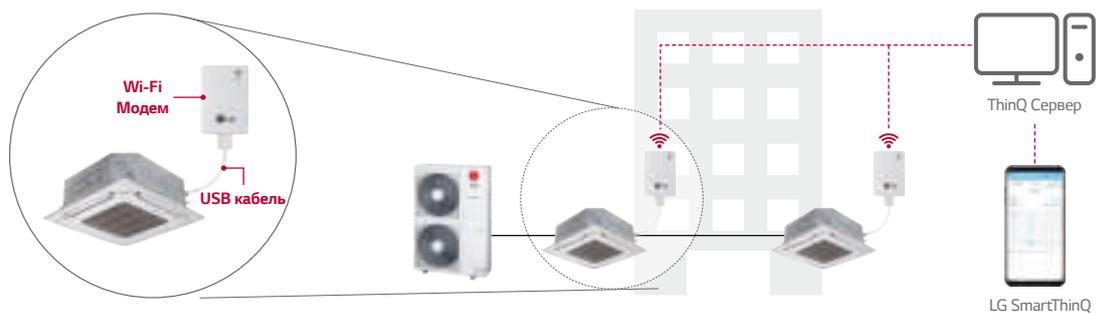

- * Установите приложение "LG SmartThinQ" из Google market или Appstore.
* Должен быть доступен интернет с подключением через Wi-Fi.

Принцип установки



* Каждый внутренний блок имеет место для установки Wi-Fi модема внутри устройства, при необходимости его можно установить снаружи.

КОМПЛЕКТ ПОДКЛЮЧЕНИЯ ИСПАРИТЕЛЯ

Использование наружных блоков в качестве ККБ

КОМПЛЕКТЫ ПОДКЛЮЧЕНИЯ

РАНСМ000
РАНСМ000



Характеристики

МОДЕЛЬ	КОМБИНАЦИИ		ОПИСАНИЕ	ГАБАРИТНЫЕ РАЗМЕРЫ (ММ)		
	НАРУЖНЫЕ БЛОКИ	ЦЕНТРАЛЬНЫЙ КОНТРОЛЛЕР		Ш	В	Г
РАНСМ000	Полупромышленный	•	Контроль по температуре вытяжного воздуха посредством пульта управления LG/центрального контроллера/щита управления системой вентиляции	300	300	155
РАНСМ000	Полупромышленный	•	Контроль по температуре подаваемого воздуха посредством пульта управления LG/центрального контроллера/щита управления системой вентиляции	380	300	155

Список функций комплектов подключения

СПИСОК ФУНКЦИЙ		РАНСМ000	РАНСМ000	ПРИМЕЧАНИЕ
Управление	Работа комплектов	Вкл. / Выкл.	Вкл. / Выкл.	
	Режимы работы комплектов ¹⁾	Охлаждение / Нагрев	Охлаждение / Нагрев	
	Температура вытяжного воздуха	16-30°C	-	
	Температура подаваемого воздуха ²⁾	-	16-30°C	Доступно только при использовании центрального контроллера LG или щита управления системой вентиляции посредством протокола Modbus
	Скорость вентилятора ³⁾	Низ. / Сред. / Выс.	Низ. / Сред. / Выс.	
	Принудительное вкл./выкл. термостата	Вкл. / Выкл.	-	Доступно при использовании щита управления системой вентиляции через контакт Вкл. / Выкл.
Мониторинг	Регулирование производительности	-	•	Доступно при использовании щита управления системой вентиляции посредством протокола Modbus или контактов Вкл. / Выкл.
	Работа комплектов	Вкл. / Выкл.	Вкл. / Выкл.	
	Режимы работы комплектов ¹⁾	Охлаждение / Нагрев	Охлаждение / Нагрев	Доступно при использовании щита управления системой вентиляции посредством протокола Modbus или центрального контроллера LG
	Скорость вентилятора	Низ. / Сред. / Выс.	Низ. / Сред. / Выс.	
	Сигнал аварии	•	•	
	Вкл. \ Выкл. компрессора	Вкл. / Выкл.	Вкл. / Выкл.	Доступно при использовании щита управления системой вентиляции посредством протокола Modbus или индивидуального контроллера LG.

1) Доступный режим работы зависит от настроек комплекта управления.

2) Данный диапазон может быть другим в зависимости от типа контроллера.

3) Для контроля и мониторинга скорости вентилятора он должен быть подсоединён к цифровому выходу комплекта вентилятора.

* Некоторые функции могут быть недоступны в зависимости от настроек комплекта. Детальная информация представлена в техническом каталоге.

Таблица комбинаций

МОДЕЛЬ НАРУЖНОГО БЛОКА	ПРОИЗВОДИТЕЛЬНОСТЬ ОХЛАЖДЕНИЕ / НАГРЕВ (КВТ)	КОМПЛЕКТЫ ПОДКЛЮЧЕНИЯ	
		РАНСМ000	РАНСМ000
UU18WC.U1R0	5,2 / 5,3	0	X
UU24WC.U21R0	7,0 / 7,6	0	X
UU30WC.U21R0	8,0 / 8,4	0	X
UU36WC.U41R0	10,5 / 11,2	0	X
UU49WC1.U31R0	14,0 / 15,3	0	X
UU61WC1.U31R0	15,0 / 16,9	0	X
UU70W.U34R0	19,0 / 22,4	0	0
UU85W.U74R0	23,0 / 27,0	0	0
UU09WR.U10	2,5 / 3,2	0	X
UU12WR.U10	3,5 / 4,0	0	X
UU18WR.U20	5,0 / 5,8	0	0
UU24WR.U40	7,0 / 8,0	0	0
UU36WR.U30	10,0 / 10,8	0	0
UU42WR.U30	12,0 / 13,5	0	0
UU48WR.U30	13,5 / 15,5	0	0
UU60WR.U30	15,0 / 16,9	0	0
UU37WR.U30	10,0 / 10,8	0	0
UU43WR.U30	12,0 / 13,5	0	0
UU49WR.U30	13,5 / 15,5	0	0
UU61WR.U30	15,0 / 16,9	0	0

(0: совместимы / X: не совместимы)

Схема подключения

Полупромышленное оборудование небольшой производительности: контроль температуры в помещении и температуры обратного воздуха.

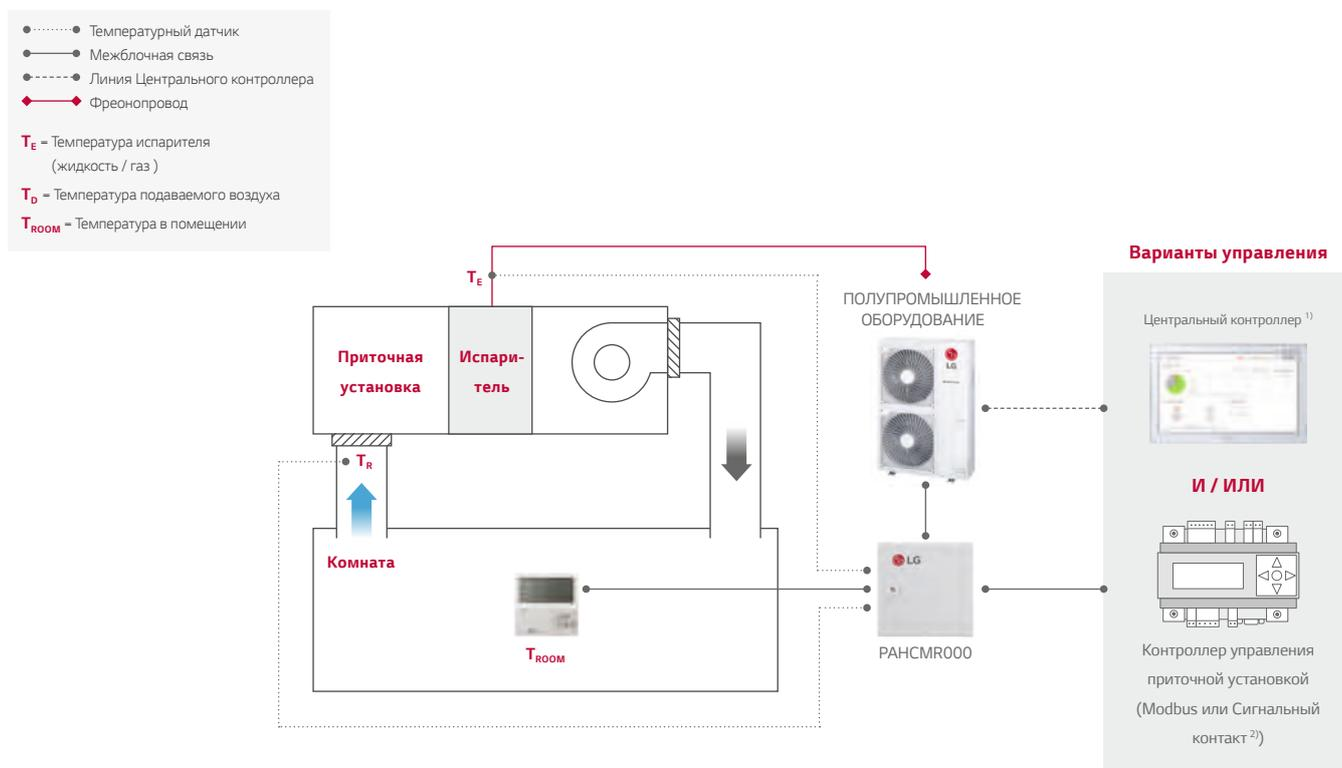

Полупромышленное оборудование небольшой производительности: контроль температуры воздуха, подаваемого в помещение.

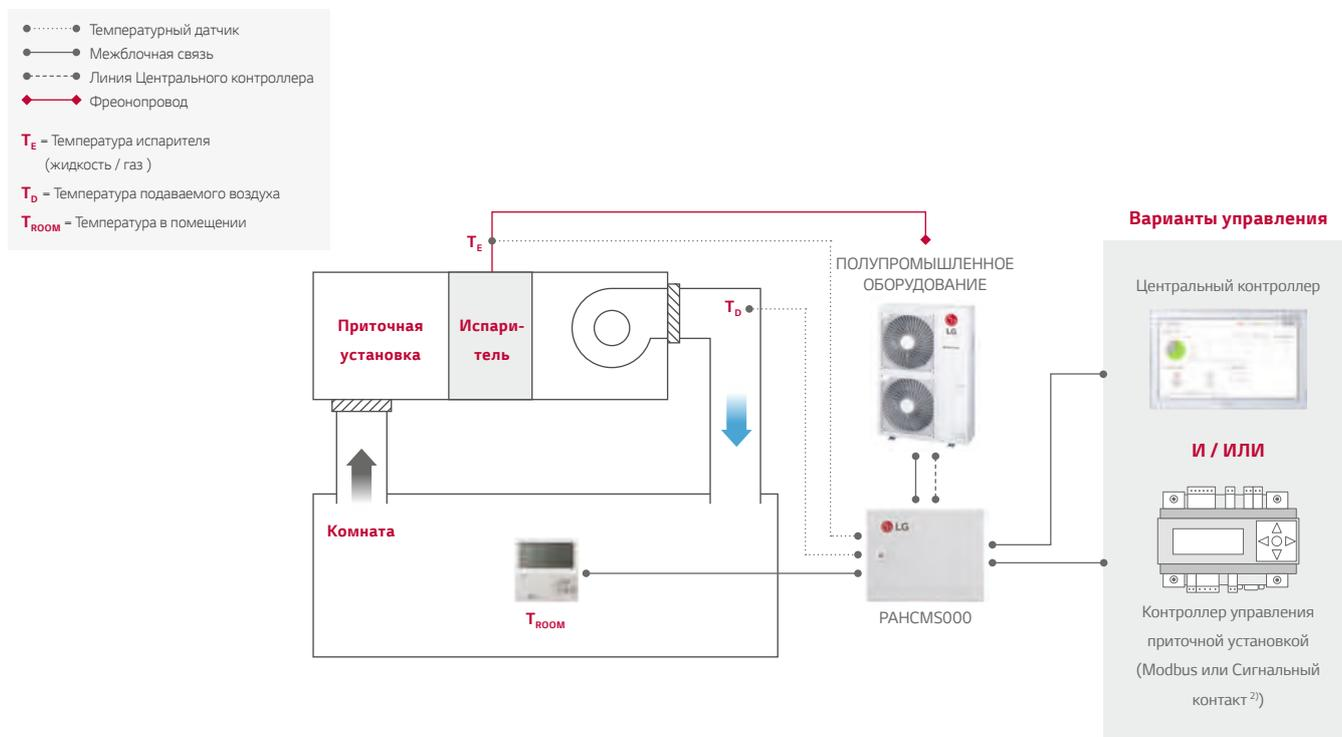

1) PI485 (PMNFP14A1) требуется для централизованного контроллера.

2) В случае применения пульта управления LG / центрального контроллера / щита управления системой вентиляции с контактным сигналом, температура нагнетаемого воздуха должна измеряться и контролироваться с пульта управления LG / центрального контроллера / щита управления системой вентиляции.

Примечание: для более подробной информации, пожалуйста, обратитесь к техническому каталогу.

ГАБАРИТНЫЕ РАЗМЕРЫ БЛОКОВ

НАСТЕННЫЕ

MA09R.NF1 / MA12R.NF1

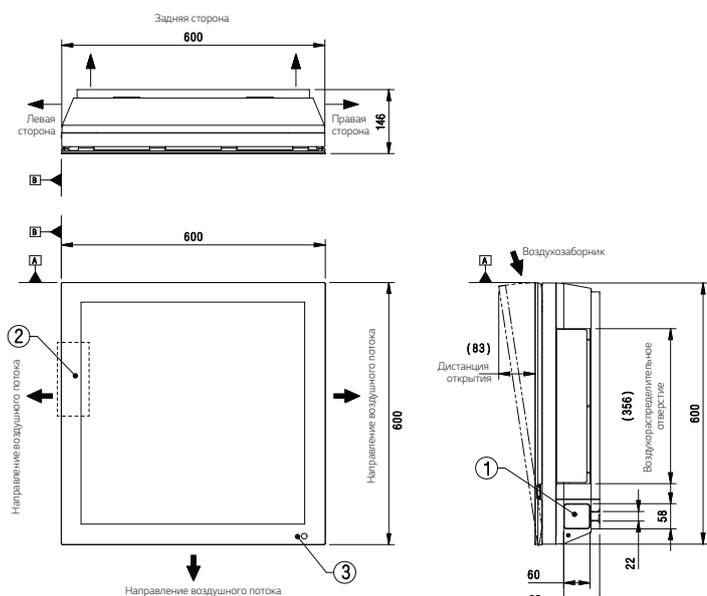

NO.	ОПИСАНИЕ
1	Отверстие для трубопровода и кабеля
2	Блок для подключения электропитания и коммуникаций
3	ИК-приемник сигнала

Ед. изм.: мм

AM07BP.NSJR0 / AM09BP.NSJR0 / AM12BP.NSJR0

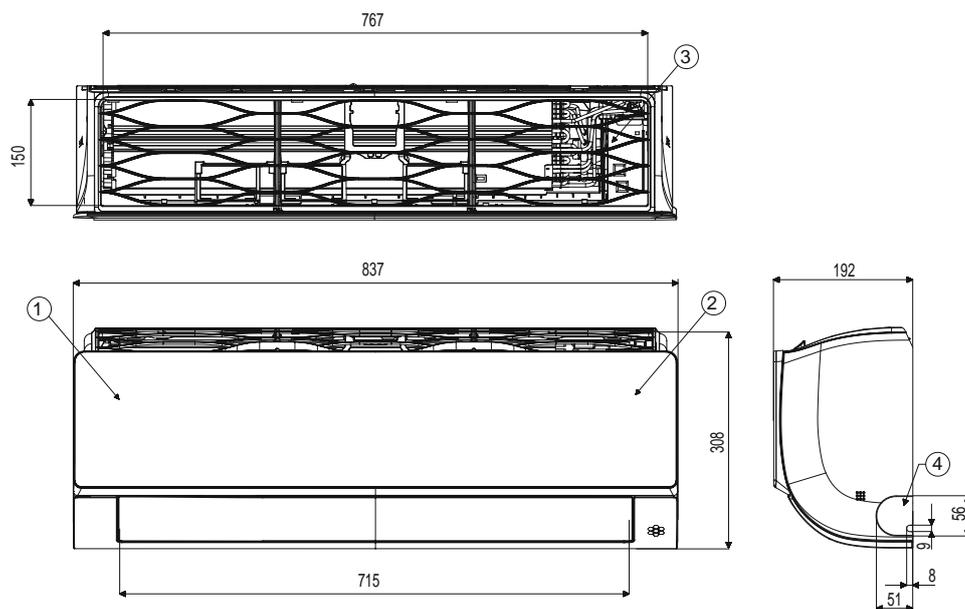

NO.	ОПИСАНИЕ
1	Передняя панель
2	Дисплей и ИК-приемник сигнала
3	Воздушный фильтр
4	Отверстие для трубопровода и кабеля

Ед. изм.: мм

НАСТЕННЫЕ

MJ05PC.NSJ / MJ07PC.NSJ / MJ09PC.NSJ / MJ12PC.NSJ / MJ15PC.NSJ
 DM07RP.NSJR0 / DM09RP.NSJR0 / DM12RP.NSJR0 / PM05SP.NSJR0
 PM07SP.NSJR0 / PM09SP.NSJR0 / PM12SP.NSJR0 / PM15SP.NSJR0

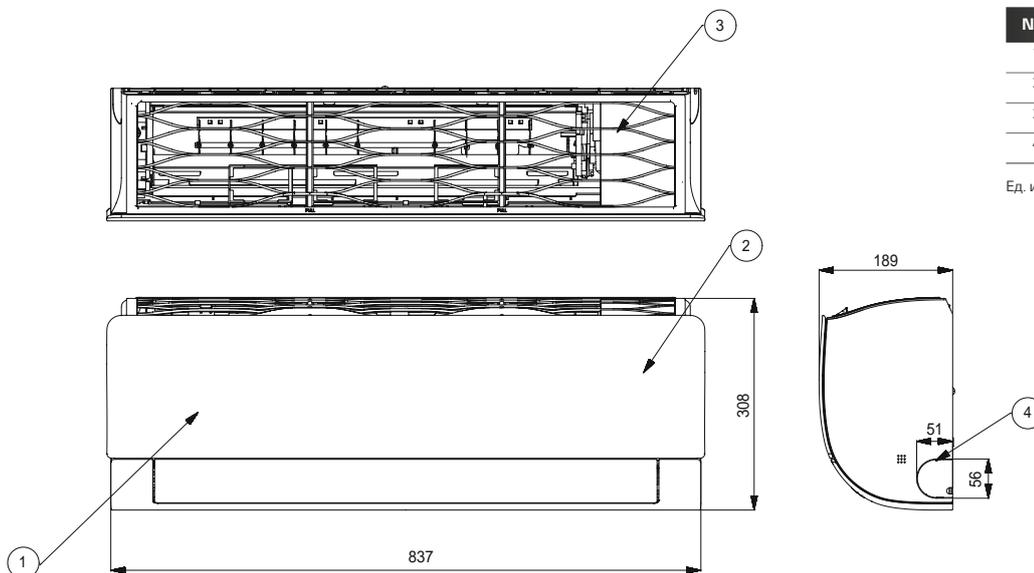

NO.	ОПИСАНИЕ
1	Передняя панель
2	Дисплей и ИК-приемник сигнала
3	Воздушный фильтр
4	Отверстие для трубопровода и кабеля

Ед. изм.: мм

MJ18PC.NSK / MJ24PC.NSK / PM18SP.NSKR0 /
 PM24SP.NSKR0 / DM18RP.NSKR0 / DM24RP.NSKR0

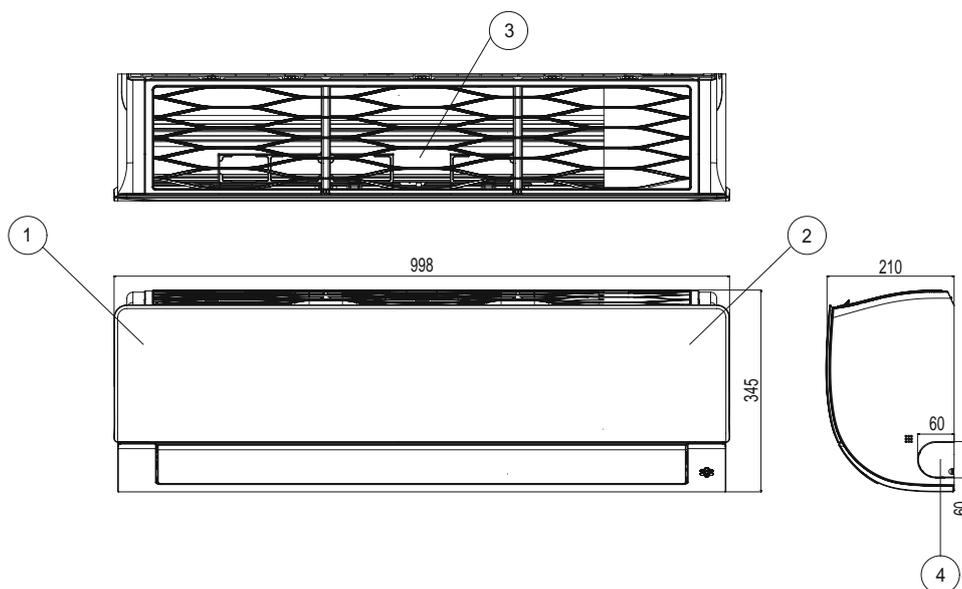

NO.	ОПИСАНИЕ
1	Передняя панель
2	Дисплей и ИК-приемник сигнала
3	Воздушный фильтр
4	Отверстие для трубопровода и кабеля

Ед. изм.: мм

ГАБАРИТНЫЕ РАЗМЕРЫ БЛОКОВ

КАССЕТНЫЕ

UT18WC.NP1R0 / UT24WC.NPR1R0 / UT30WC.NPR1R0

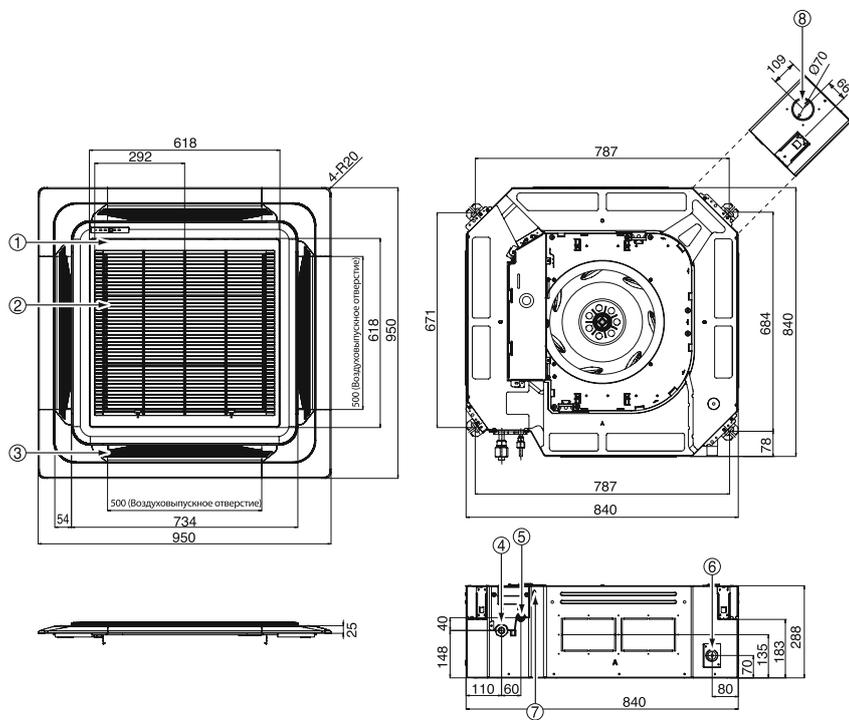

NO.	ОПИСАНИЕ
1	Декоративная панель (PT-UMC1)
2	Воздухозаборная решетка
3	Воздухораспределительная решетка
4	Подсоединение газового трубопровода
5	Подсоединение жидкостного трубопровода
6	Подсоединение дренажного шланга
7	Подключение кабеля электропитания
8	Подача свежего воздуха (Ø70)

Ед. изм.: мм

UT36WC.NM1R0 / UT48WC.NM1R0 / UT60WC.NM1R0

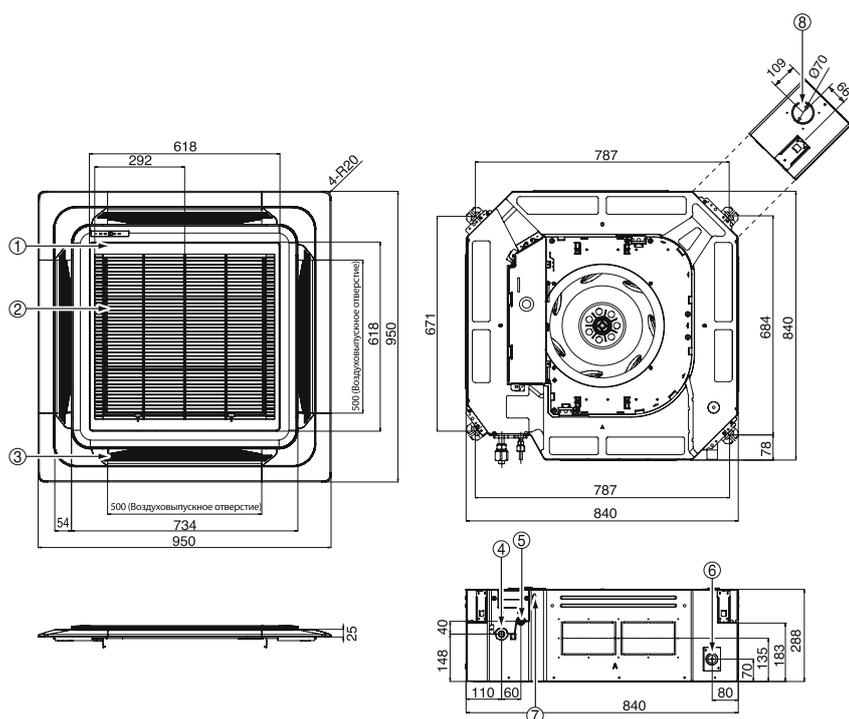

NO.	ОПИСАНИЕ
1	Декоративная панель (PT-UMC1)
2	Воздухозаборная решетка
3	Воздухораспределительная решетка
4	Подсоединение газового трубопровода
5	Подсоединение жидкостного трубопровода
6	Подсоединение дренажного шланга
7	Подключение кабеля электропитания
8	Подача свежего воздуха (Ø70)

Ед. изм.: мм

КАССЕТНЫЕ

MT06R.NR0 / MT08R.NR0 / CT09R.NR0 / CT12R.NR0

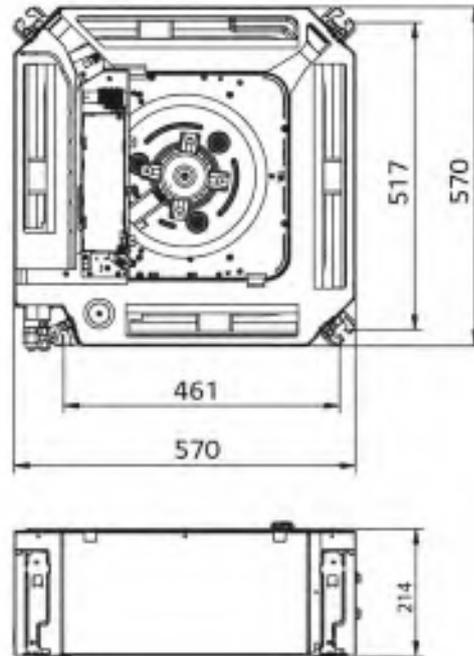
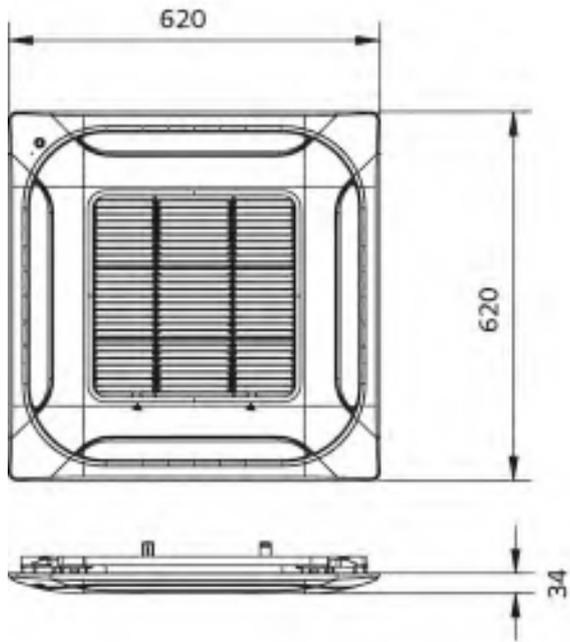

CT18R.NQ0

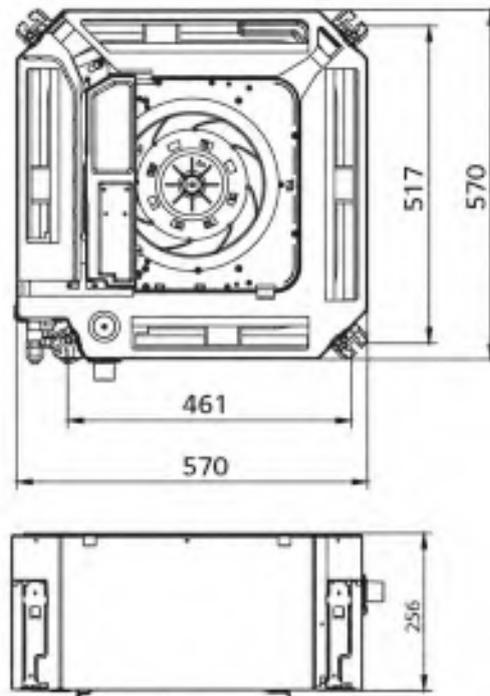
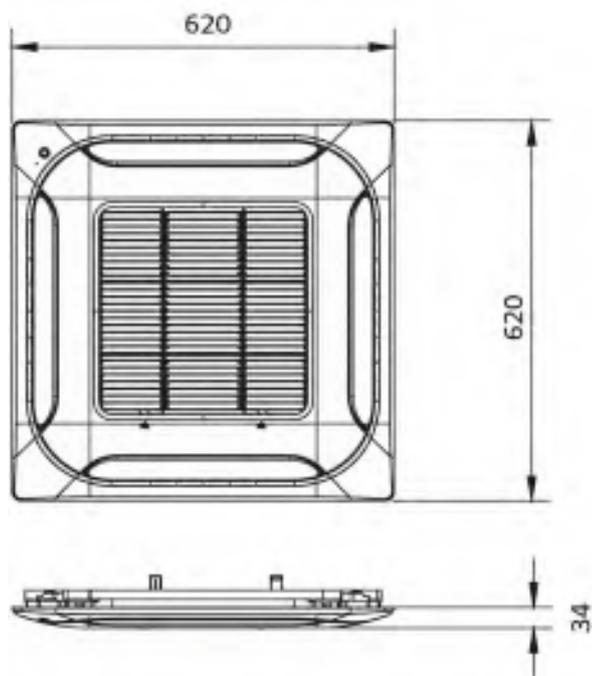

ГАБАРИТНЫЕ РАЗМЕРЫ БЛОКОВ

КАССЕТНЫЕ

СТ24R.NP0

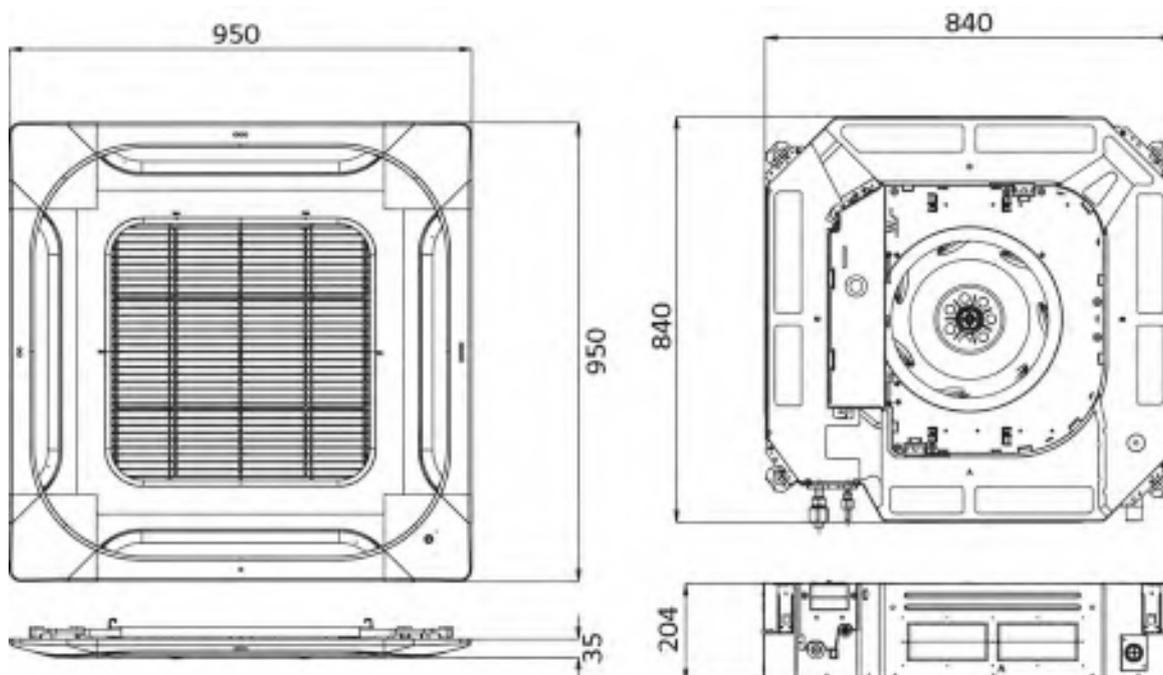

UT36R.NM0 / UT42R.NM0 / UT48R.NM0 / UT60R.NM0

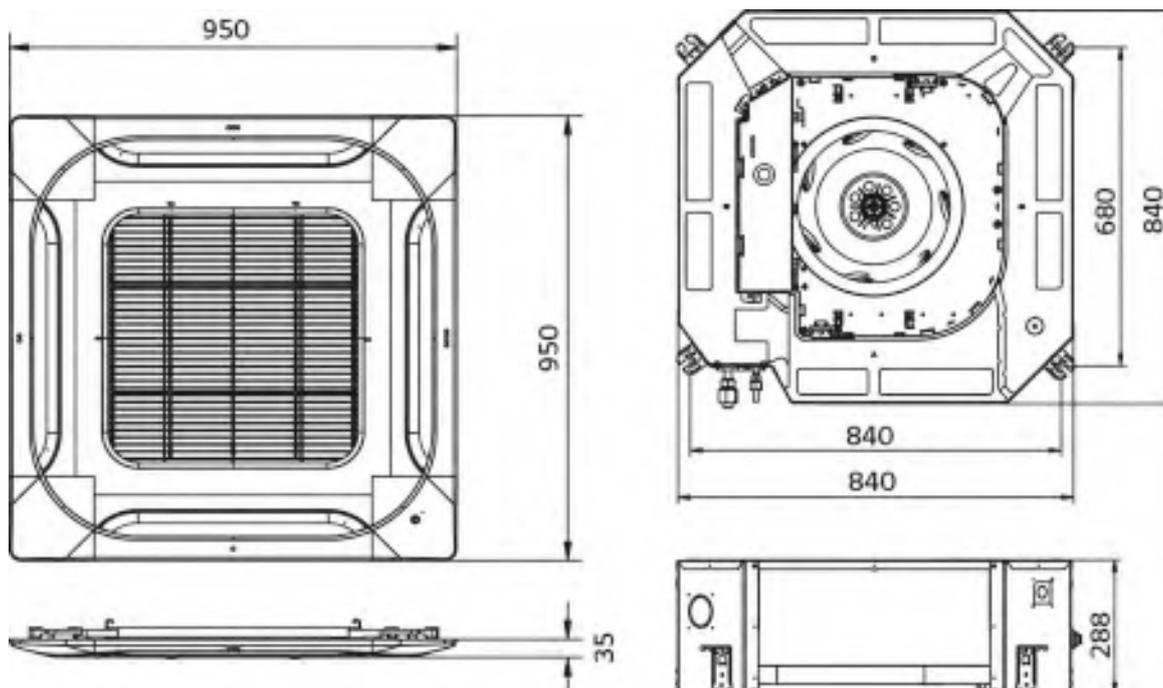

КАССЕТНЫЕ

MT09R.NU1 / MT11R.NU1

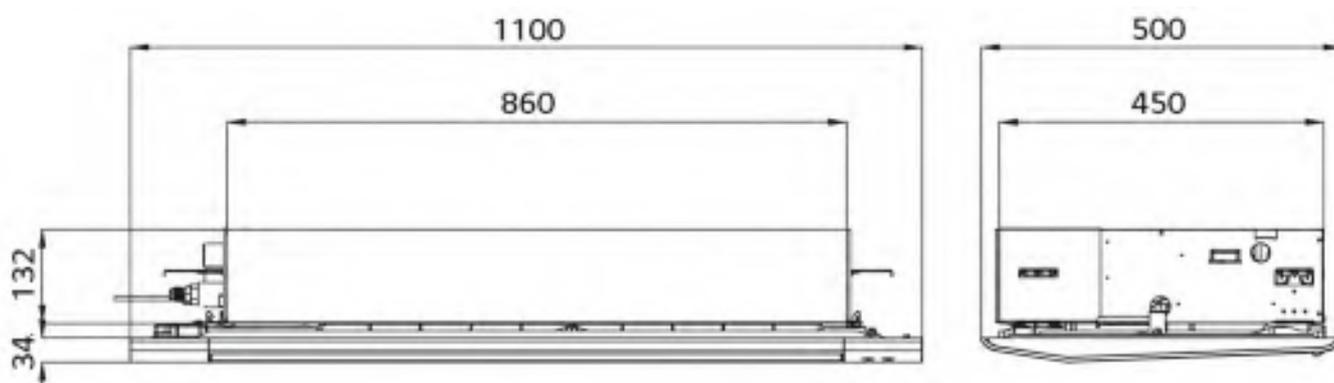

ГАБАРИТНЫЕ РАЗМЕРЫ БЛОКОВ

КАНАЛЬНЫЕ

UM18WC.N11R0 / UM24WC.N11R0 / UM30WC.N11R0

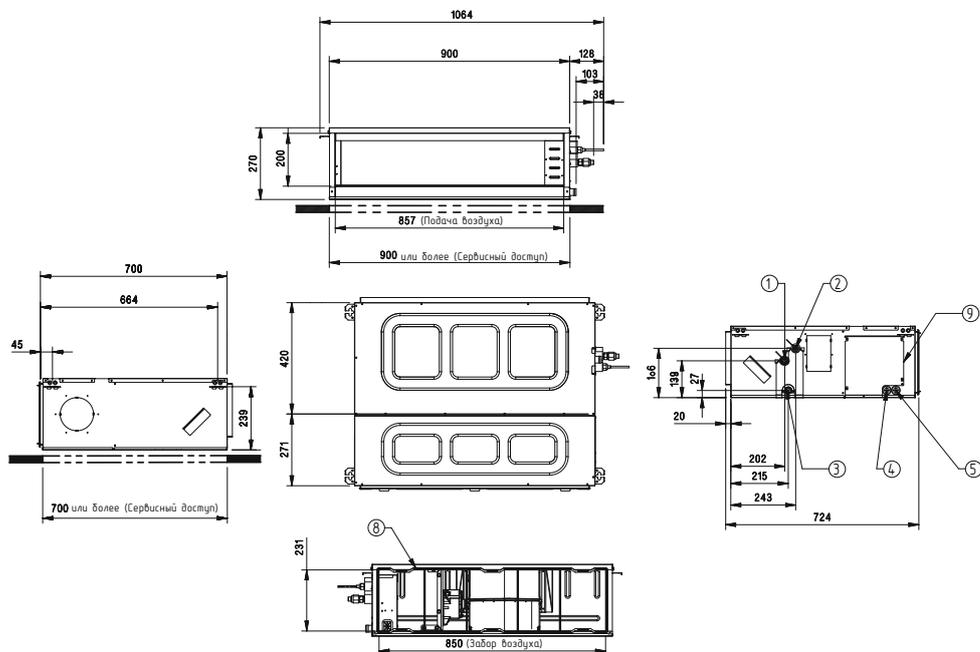

NO.	ОПИСАНИЕ
1	Подключение газового трубопровода
2	Подключение жидкостного трубопровода
3	Подключение дренажного трубопровода
4	Отверстие для питающего кабеля
5	Отверстие для подключения ПДУ
6	Забор воздуха
7	Подача воздуха
8	Воздушный фильтр
9	Крышка

Ед. изм.: мм

UM36WC.N21R0

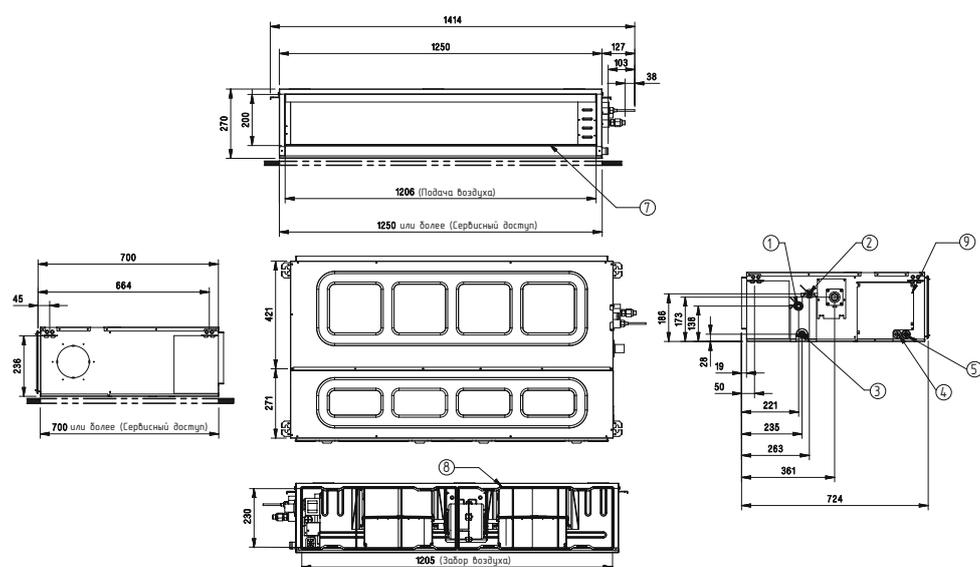

NO.	ОПИСАНИЕ
1	Подключение газового трубопровода
2	Подключение жидкостного трубопровода
3	Подключение дренажного трубопровода
4	Отверстие для питающего кабеля
5	Отверстие для подключения ПДУ
6	Забор воздуха
7	Подача воздуха
8	Воздушный фильтр
9	Крышка

Ед. изм.: мм

КАНАЛЬНЫЕ

UM48WC.N31R0 / UM60WC.N31R0

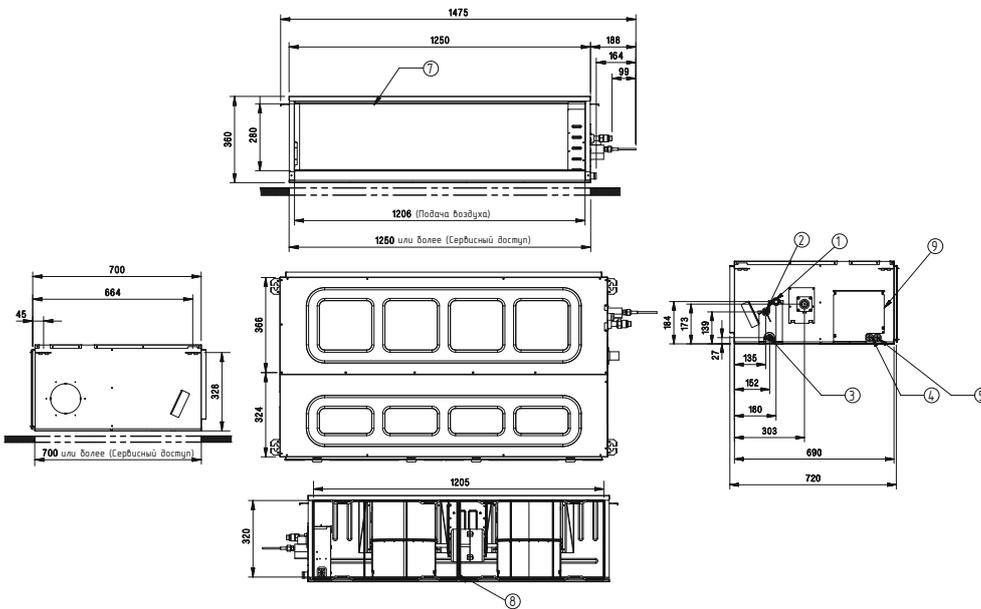

NO.	ОПИСАНИЕ
1	Подключение газового трубопровода
2	Подключение жидкостного трубопровода
3	Подключение дренажного трубопровода
4	Отверстие для питающего кабеля
5	Отверстие для подключения ПДУ
6	Забор воздуха
7	Подача воздуха
8	Воздушный фильтр
9	Крышка

Ед. изм.: мм

UB70W.N94R0 / UB85W.N94R0

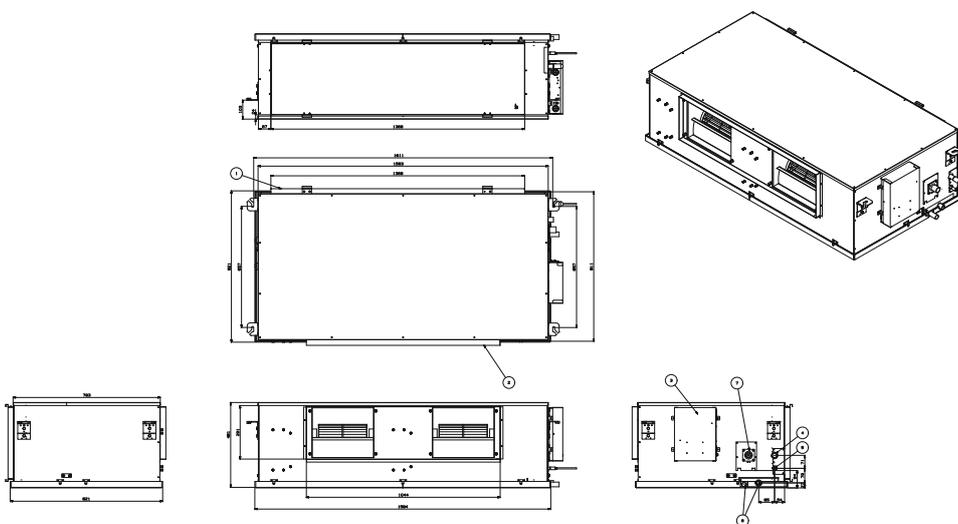

NO.	ОПИСАНИЕ
1	Забор воздуха
2	Подача воздуха
3	Контрольная панель
4	Подключение газового трубопровода
5	Подключение жидкостного трубопровода
6	Подключение дренажного трубопровода
7	Дренажная помпа (опция)

Ед. изм.: мм

ГАБАРИТНЫЕ РАЗМЕРЫ БЛОКОВ

КАНАЛЬНЫЕ

CL09R.N20 / CL12R.N20 / CL18R.N20

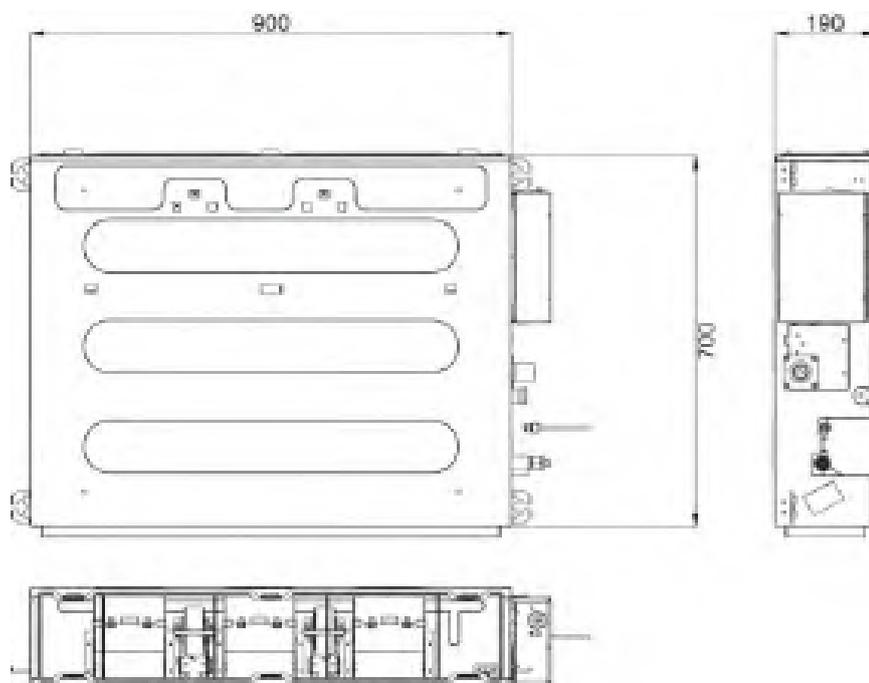

CL24R.N30

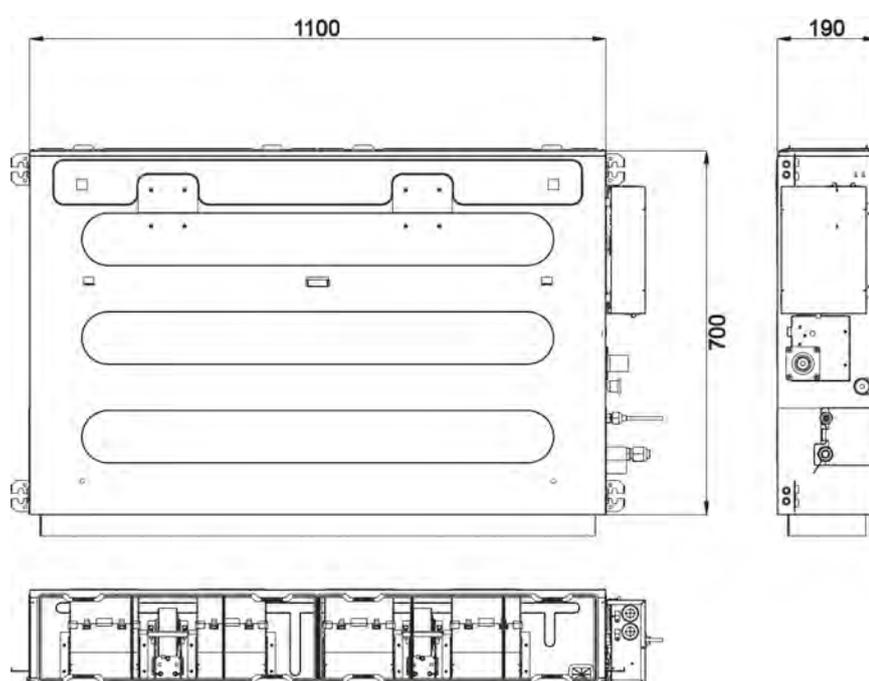

КАНАЛЬНЫЕ

CM18R.N10 / CM24R.N10

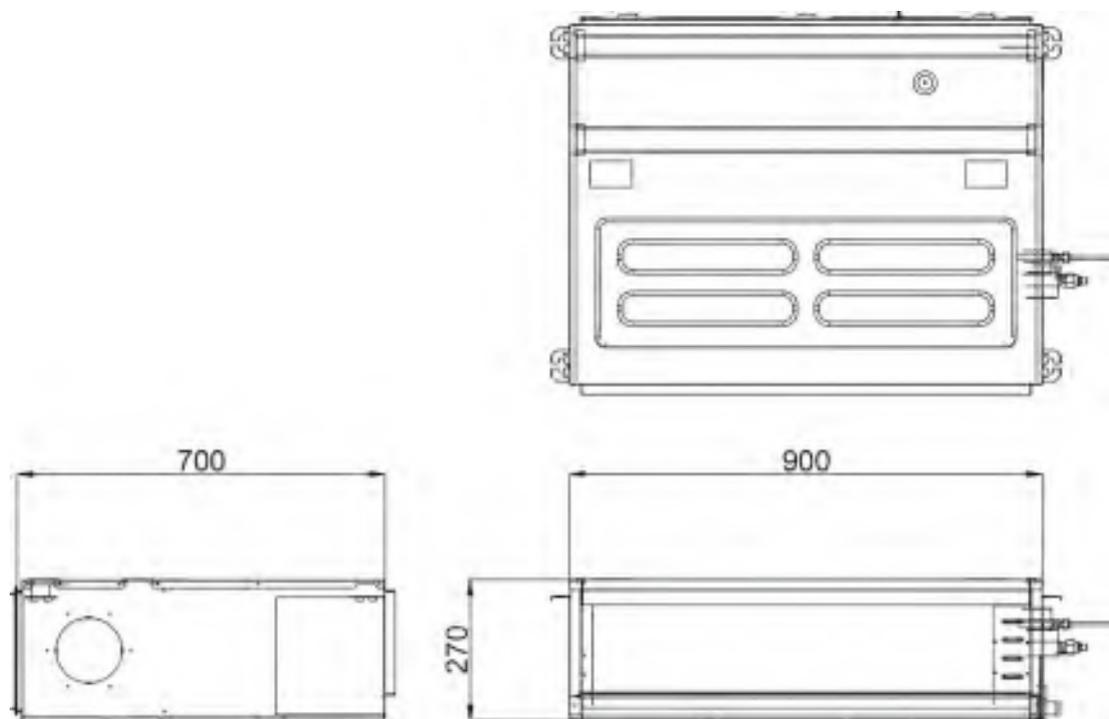

UM36R.N20 / UM42R.N20

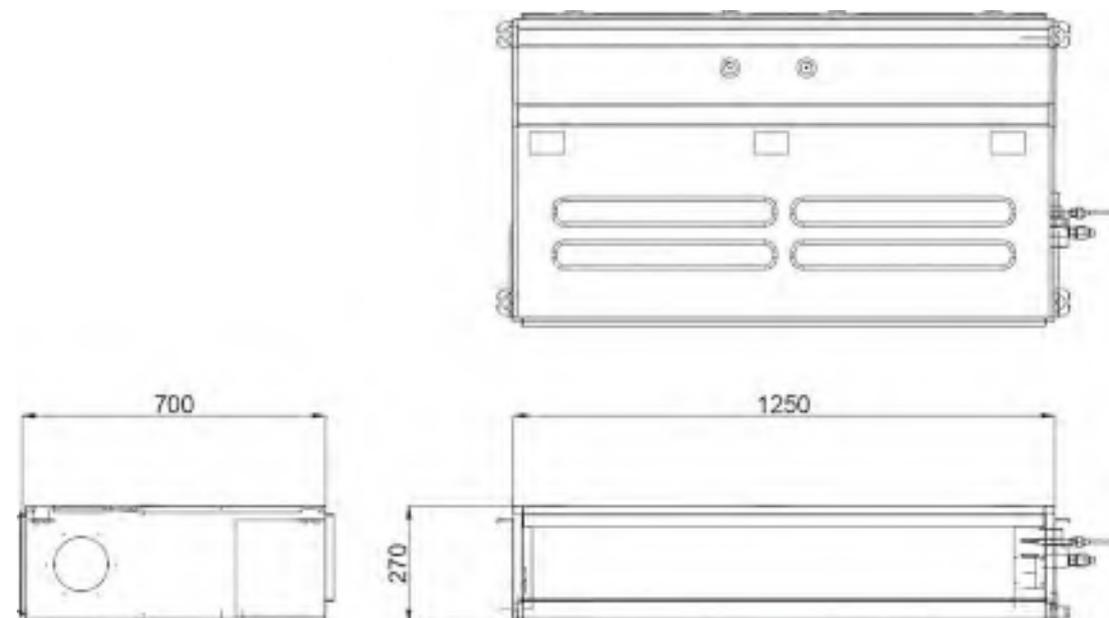

ГАБАРИТНЫЕ РАЗМЕРЫ БЛОКОВ

КАНАЛЬНЫЕ

UM48R.N30 / UM60R.N30

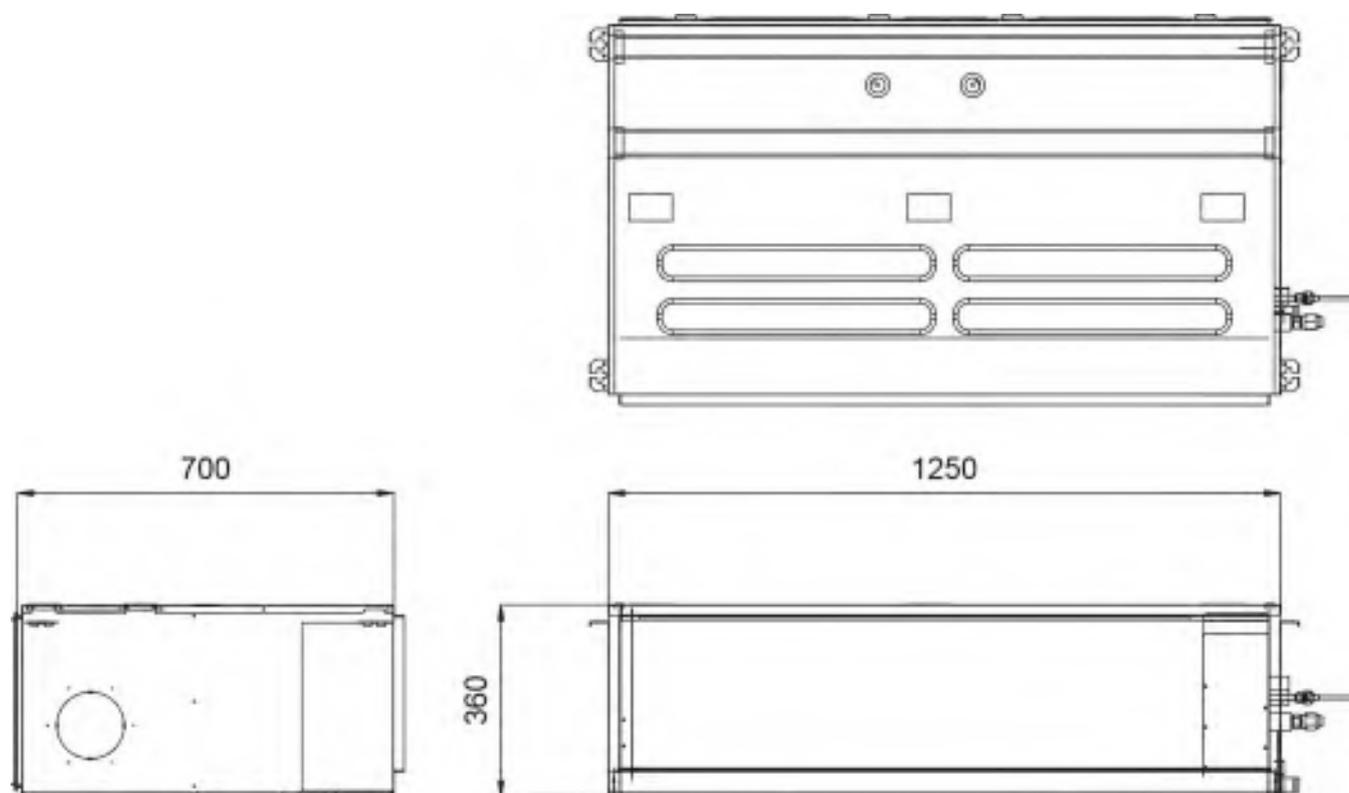

ПОТОЛОЧНЫЕ

UV18R.N10 / UV24R.N10

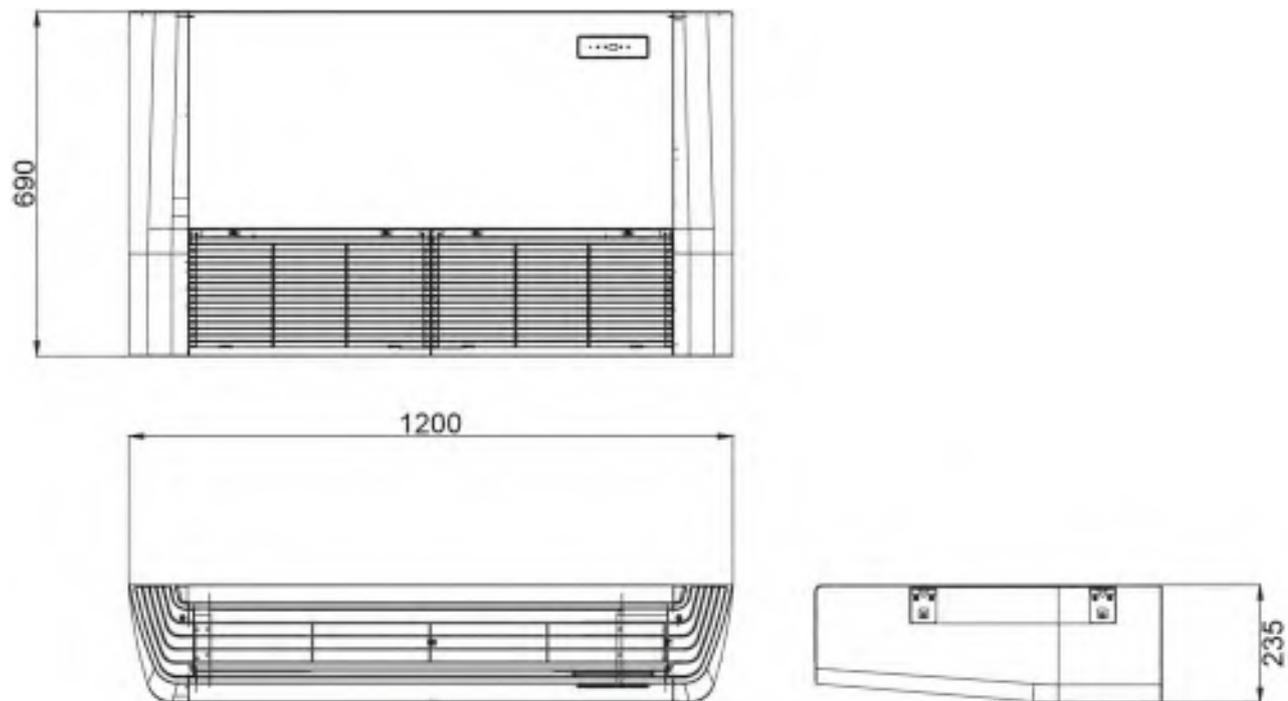

UV36WC.N20R0 / UV48WC.N20R0 / UV60WC.N20R0
UV36R.N20 / UV42R.N20 / UV48R.N20 / UV60R.N20

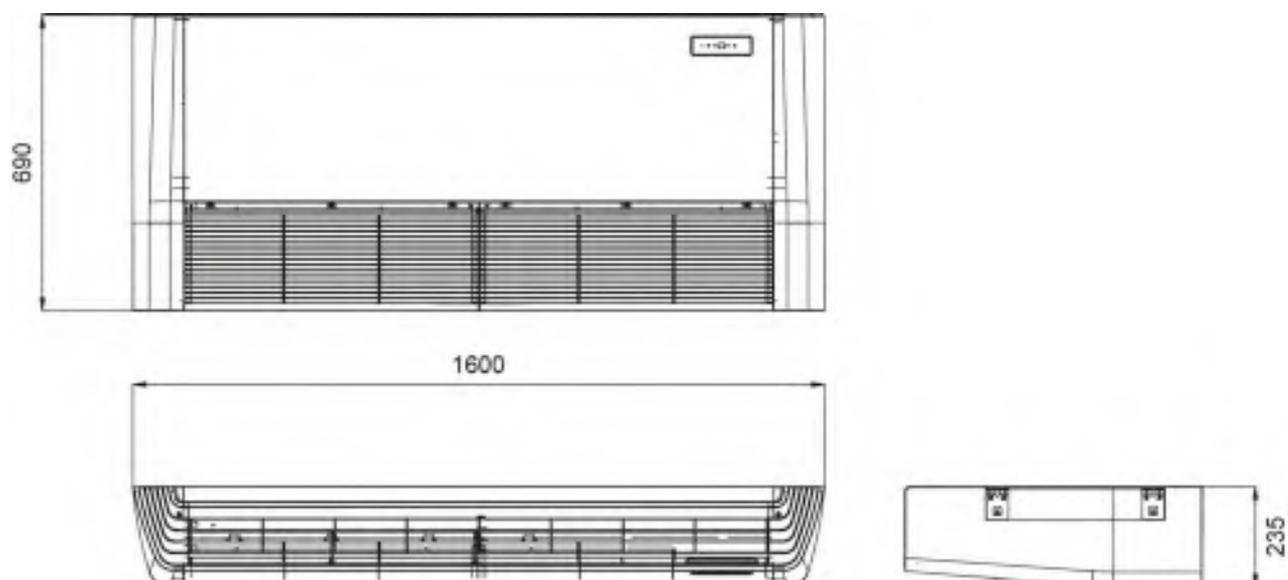

ГАБАРИТНЫЕ РАЗМЕРЫ БЛОКОВ

КОНСОЛЬНЫЕ

CQ09.NA0R0 / CQ12.NA0R0 / CQ18.NA0R0

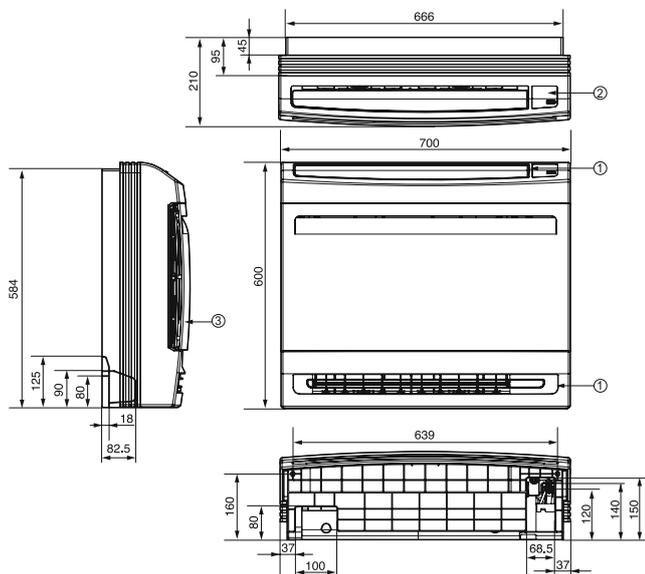

NO.	ОПИСАНИЕ
1	Подача воздуха. Фронтальная решетка
2	ИК-приемник сигнала
3	Забор воздуха

Ед. изм.: мм

КОЛОННЫЕ

UP36WC.NT1R0 / UP48WC.NT1R0

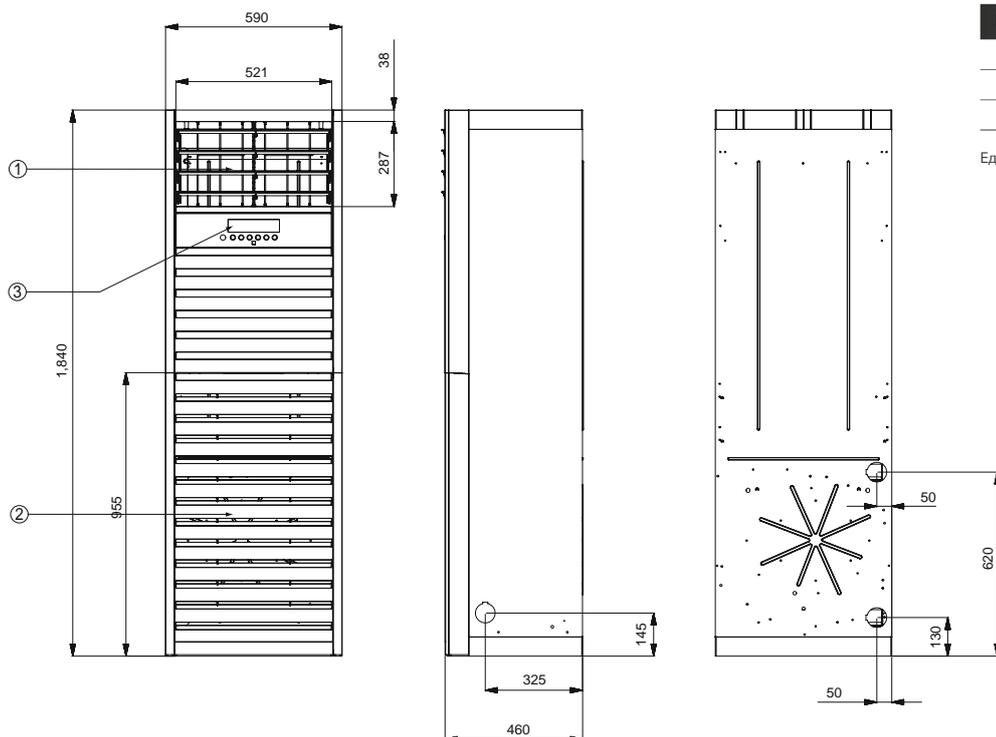

NO.	ОПИСАНИЕ
1	Подача воздуха. Фронтальная решетка
2	ИК-приемник сигнала
3	Забор воздуха

Ед. изм.: мм



Представительство LG Electronics:

125047, Москва, 4-й Лесной переулок, д.4
www.lg.com/ru | <https://lg-b2b.ru>

Клиентская поддержка:

Бытовые сплит-системы: 8 800 200 76 76
(звонок по РФ бесплатный)

Полупромышленные и мульти сплит-системы: 8 800 200 76 70
(звонок по РФ бесплатный)

