

Sani Panel



ВНИМАНИЕ!

Цены указаны без НДС

Прибавьте 18%

Sani Panel

Размеры

SPAW_Sani Panel Wall
(настенный)

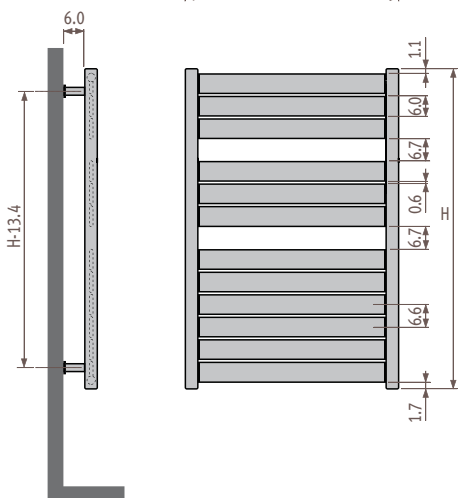
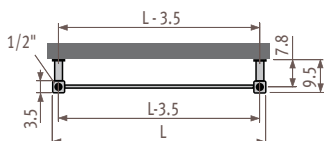

Подсоединения

Код: 1-я цифра = подающая
2-я цифра = обратная

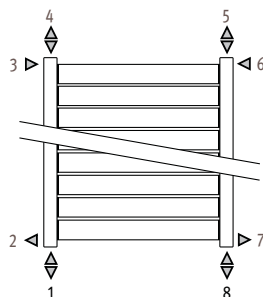

Стандартное подключение

Код 18
Подсоединение 18 или 81.

Верхнее концевое подсоединение

Укажите код 45 или 54 вместо кода 18. Вставная труба поставляется без доплаты и устанавливается в обратную трубу; всегда устанавливайте клапан для выпуска воздуха. Без доплаты.

Боковое подсоединение

Код заказа: укажите код 32, 67, 41 или 58 вместо кода 18, без доплаты.

Подсоединение в одной точке

Код заказа: укажите код 11 или 88 вместо кода 18. В случае подсоединения в одной точке, необходимо всегда использовать диффузную трубу мин. длиной 100 мм (диаметр от 10 до 12 мм) с редукционной шайбой. Подсоединение невозможно для радиатора на ножках.

С электронагревателем

Код заказа: стандартный код 18 и заказ электронагревателя. Подсоединение невозможно для радиатора на ножках.

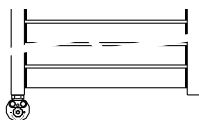

Подсоединение смешанного типа.

Код заказа: стандартный код 18. Закажите электронагреватель и тройники.

- Установите тройник вместе с электронагревателем для подсоединения к внешней системе отопления.
- Никогда не изолируйте радиатор от расширительной системы, другими словами, никогда не отсекайте возвратный контур радиатора. Подсоединение невозможно для радиатора на ножках.

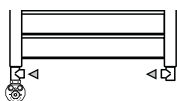

Нестандартные варианты подключения - без доплаты.

Крепление

Стандартное крепление к стене _____

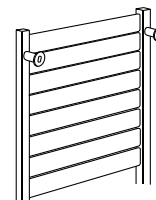

Крепление к потолку _____

Крепление к потолку аналогично креплению на ножках. Однако оно имеет длину 50 см и может быть настроено на месте специалистами по монтажу.

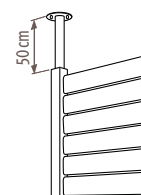

Крепление на ножках _____

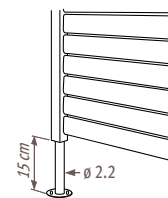

Боковое торцевое крепление _____

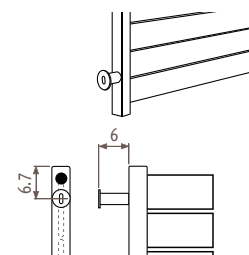

Конфигурации по размерам: см. раздел Детали.

Диапазон размеров

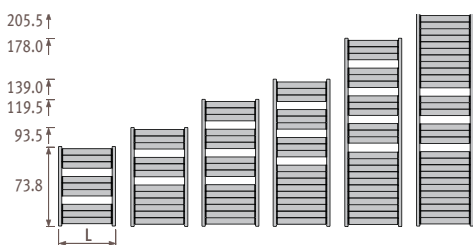

Цены и теплоотдача

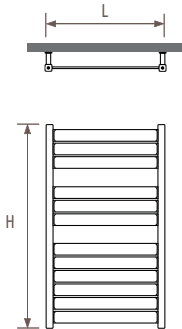

Стандартная поставка

- подсоединение 18 снизу
- настенное крепление
- хромированный воздушный клапан и заглушка

Стандартные цвета:

- дорожный белый (233) RAL 9016 глянцевый
- белый (201) RAL 9010 глянцевый
- темно-серый металлик (001)

Доплата за свободностоящую модель SRAF

Описание:

- 2 опоры
- 2 крепления к потолку
- 3 хромированных тройника 1/2"
- 1 хромированный воздушный клапан 1/2"

Свободностоящие модели могут иметь высоту 178 и 205 см.

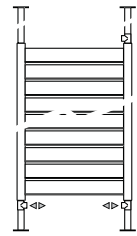

Пример **SPAF**. 178 040. XXX/18

Sani Panel		код	высота	длина	цвет	подкл.
КОД ЗАКАЗА: SPAW.		073	040.	XXX	/18	

H	L	040	050	060	070	080	100
73	75/65/20	318	386	455	524	593	731
	95/85/20	492	599	707	816	924	1141
	ст. цвет €	348,10	354,60	380,00	383,10	396,60	425,90
	другие €	400,30	407,80	437,00	440,50	456,10	489,80
93	75/65/20	414	503	593	683	772	951
	95/85/20	639	779	920	1061	1200	1481
	ст. цвет €	386,10	416,10	444,60	449,90	466,40	500,20
	другие €	444,00	478,50	511,20	517,40	536,30	575,20
119	75/65/20	506	615	724	833	942	1160
	95/85/20	780	951	1121	1291	1461	1802
	ст. цвет €	421,30	455,70	476,10	495,70	515,80	555,40
	другие €	484,50	524,10	547,50	570,00	593,10	638,70
139	75/65/20	594	721	848	975	1102	1356
	95/85/20	914	1112	1310	1508	1706	2101
	ст. цвет €	466,40	506,00	527,90	550,40	572,60	616,90
	другие €	536,30	582,00	607,10	632,90	658,50	709,50
178	75/65/20	732	887	1041	1196	1351	1660
	95/85/20	1123	1364	1602	1843	2083	2563
	ст. цвет €	550,40	599,10	626,00	656,70	686,70	747,50
	другие €	632,90	688,90	719,90	755,20	789,70	859,60
205	75/65/20	860	1039	1218	1397	1576	1934
	95/85/20	1316	1592	1869	2145	2421	2974
	ст. цвет €	628,20	686,00	726,30	766,00	806,60	887,50
	другие €	722,50	788,90	835,30	880,90	927,60	1020,60

КОД	Доплата € ст. цвет	Доплата € другие
код SPAF вместо SPAW	96,10	108,10

Доплата за модель SRAS, устанавливаемую перпендикулярно стене

Описание:

- 2 боковых торцевых крепления
- 1 опора
- 1 хромированный воздушный клапан 1/2"

Доплата за модели, устанавливаемые перпендикулярно стене, которые есть в наличии высотой 178 и 205 см.



Пример **SPAS**. 178 040. XXX/41/HL
Пример **SPAS**. 178 040. XXX/58/HR

КОД	Доплата € ст. цвет	Доплата € другие
код SPAS вместо SPAW	59,90	68,90



Выходные данные измерены в соответствии со стандартом EN442, при температуре воды 75/65 и комнатной температуре 20°C (ΔT=50).

Комплекты соединений и вентили 203
Техническая информация 239
Поправочный коэффициент 242
Описание изделий 254
Цвета 263

Стр.

Дополнительные опции

Электронагреватель

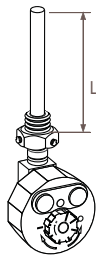

КОД	ВАТТ	L	€
9096.10	450	31.5	275,30
9096.11	600	35.5	282,60
9096.12	900	51.5	298,90
9096.13	1200	66.0	314,50
9096.14	1500	82.0	338,60

Электронагреватель с дистанционным инфракрасным управлением

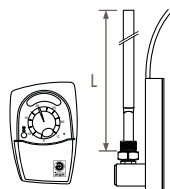

- Отделка: белая ABS
- Диапазон управления: ± 6 м во всех направлениях
 - Ресивер должен быть установлен сзади радиатора
 - Класс изоляции 1

КОД	ВАТТ	L	€
9096.510	600	47	530,80
9096.520	900	68	543,00

Электронагреватель Eco Comfort

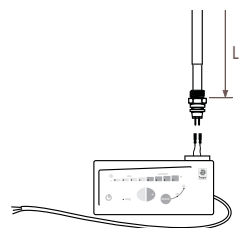

КОД	ВАТТ	L	€
9096.70	600	55.0	251,00
9096.71	750	60.0	252,10
9096.72	900	69.5	259,00
9096.73	1000	72.0	265,60
9096.74	1250	85.0	265,90
9096.75	1500	96.5	269,60

Подключение электронагревателя

- Установите вертикально электронагреватель в гнездо 1 или 8.
- Прилагаемый клапан сброса давления устанавливается в гнездо 4 или 5 (3 бара).
- Не включайте радиатор до тех пор, пока он не будет до конца заполнен водой.
- Долейте воду до верха после первого полного прогрева радиатора.

Дополнительную информацию см. в «Технической информации».

Тройник для подсоединения смешанного типа



Возможные комбинации при использовании тройника

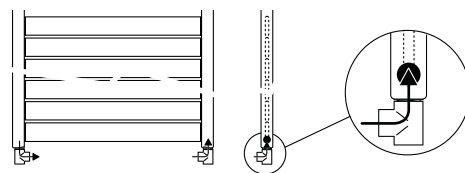

Подсоединение сбоку или сзади со стандартным радиатором

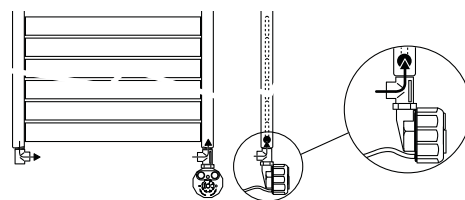

Подсоединение смешанного типа.

КОД	цвет	€
TRSE.004.009	хром.	5,40
TRSE.004.XXX	201 по 233	5,40
	301 по 333	5,40

укажите код цвета

Вставная трубка для верхнего торцевого подсоединения

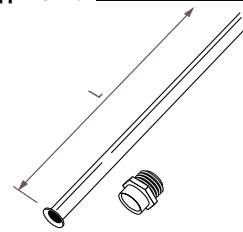

Поставляется без доплаты, если указан код верхнего торцевого подсоединения: 45 или 54 вместо 18.

КОД	H радиатора	L
9097.0540	73	54
9097.0840	93	84
9097.1100	119	110
9097.1280	139	128
9097.1660	178	166
9097.1960	205	196

