

Sani Bow u Sani Basic



ВНИМАНИЕ!

Цены указаны без НДС

Прибавьте 18%

Sani Bow и Sani Basic

Размеры

SBAW_Sani Basic Wall
(настенный)

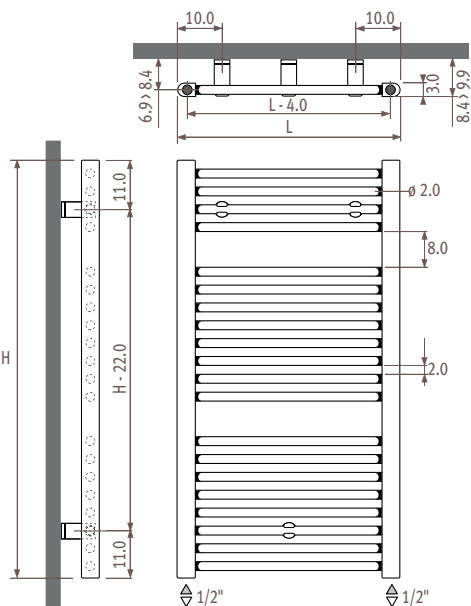

SBOW_Sani Bow Wall
(настенный)

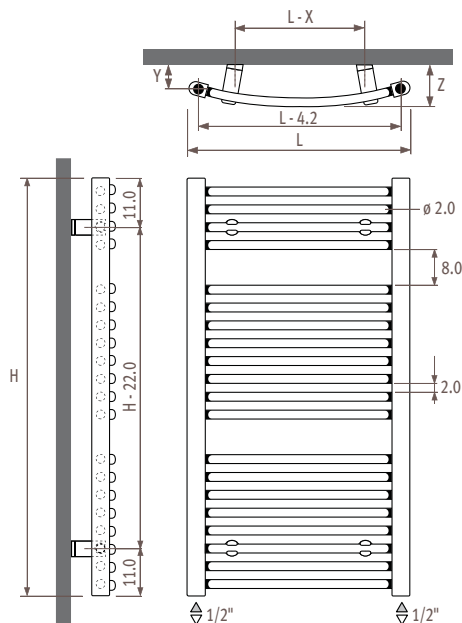

Размеры в см

L	050	060	075
X	25.0	22.0	18.5
Y	5.2 - 6.2	5.4 - 6.4	9.3 - 10.3
Z	8.6 - 9.6	9.3 - 10.3	10.5 - 11.5

Диапазон размеров

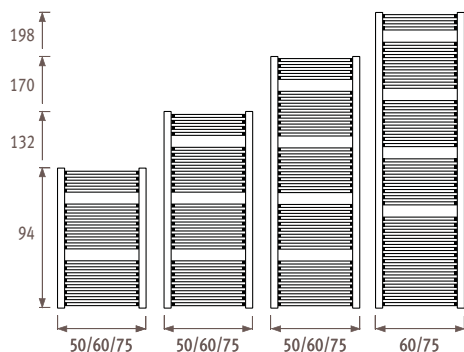

Подсоединения

Код: 1-я цифра = подающая
2-я цифра = обратная

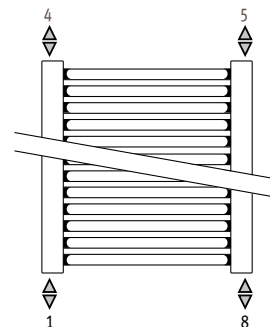

Стандартное подключение

Код 18
Подсоединение 18 или 81.

Верхнее концевое подсоединение

Укажите код 45 или 54 вместо кода 18.
Вставная труба поставляется без доплаты и устанавливается в обратную трубу; всегда устанавливайте клапан для выпуска воздуха. Без доплаты.

Подсоединение в одной точке

Код заказа: укажите код 11 или 88 вместо кода 18. В случае подсоединения в одной точке, необходимо всегда использовать диффузную трубку мин. длиной 100 мм (диаметр от 10 до 12 мм) с обжимной шайбой.

С электронагревателем

- нержавеющая сталь
- центральное нижнее подсоединение 18
- комплект настенных креплений
- хромированный воздушный клапан и заглушка

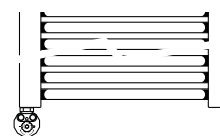

Подсоединение смешанного типа.

Код заказа: стандартный код 18. Закажите электронагреватель и тройники.
- Установите тройник вместе с электронагревателем для подсоединения к внешней системе отопления.
- Никогда не изолируйте радиатор от расширительной системы, другими словами, никогда не отсекайте возвратный контур радиатора. Подсоединение невозможно для радиатора на ножках.

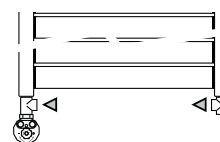

Нестандартные варианты подключения - без доплаты.

Цены и теплоотдача

Sani Bow

код высота длина цвет подкл.
КОД ЗАКАЗА: SBOW. 094 050. XXX /18

H		L 050	060	075
094	75/65/20	444	528	656
	95/85/20	672	796	990
	ст. цвет €	341,00	359,20	372,90
	другие €	392,20	413,10	428,90
132	75/65/20	618	732	911
	95/85/20	936	1106	1374
	ст. цвет €	418,10	439,80	465,90
	другие €	480,80	505,70	535,70
170	75/65/20	788	938	1159
	95/85/20	1194	1419	1746
	ст. цвет €	494,70	520,00	558,60
	другие €	568,90	598,00	642,40
198	75/65/20	---	1122	1373
	95/85/20	---	1700	2066
	ст. цвет €	---	583,50	631,80
	другие €	---	671,00	726,60

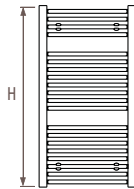
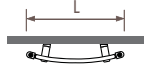

Стандартная поставка

- подсоединение 18 снизу
- настенное крепление
- хромированный воздушный клапан и заглушка

Стандартные цвета:

- дорожный белый (233) RAL 9016 глянцевый
- белый (201) RAL 9010 глянцевый
- темно-серый металлик (001)

Sani Basic

код высота длина цвет подкл.
КОД ЗАКАЗА: SBAW. 094 050. XXX /18

H		L 050	060	075
094	75/65/20	427	505	620
	95/85/20	652	772	946
	ст. цвет €	318,80	335,50	348,70
	другие €	366,60	385,90	401,00
132	75/65/20	605	706	865
	95/85/20	926	1080	1320
	ст. цвет €	390,80	411,10	435,10
	другие €	449,40	472,80	500,40
170	75/65/20	775	906	1107
	95/85/20	1189	1385	1688
	ст. цвет €	462,50	486,20	522,00
	другие €	531,90	559,10	600,30
198	75/65/20	---	1081	1317
	95/85/20	---	1653	2008
	ст. цвет €	---	545,40	590,40
	другие €	---	627,30	679,00

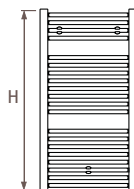

Стандартная поставка

- подсоединение 18 снизу
- настенное крепление
- хромированный воздушный клапан и заглушка

Стандартные цвета:

- дорожный белый (233) RAL 9016 глянцевый
- белый (201) RAL 9010 глянцевый
- темно-серый металлик (001)



Выходные данные измерены в соответствии со стандартом EN442, при температуре воды 75/65 и комнатной температуре 20°C (ΔT=50).

Комплекты соединений и вентили	Стр. 203
Техническая информация	239
Поправочный коэффициент	242
Описание изделий	254
Цвета	263



Дополнительные опции

Электронагреватель

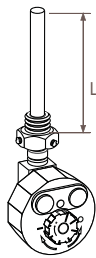

КОД	ВАТТ	L	€
9096.10	450	31.5	275,30
9096.11	600	35.5	282,60
9096.12	900	51.5	298,90
9096.13	1200	66.0	314,50
9096.14	1500	82.0	338,60

Электронагреватель с дистанционным инфракрасным управлением

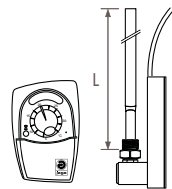

- Отделка: белая ABS
- Диапазон управления: ± 6 м во всех направлениях
 - Ресивер должен быть установлен сзади радиатора
 - Класс изоляции 1

КОД	ВАТТ	L	€
9096.510	600	47	530,80
9096.520	900	68	543,00

Электронагреватель Eco Comfort

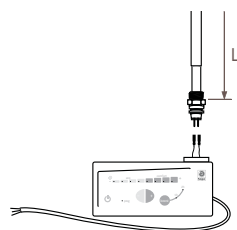

КОД	ВАТТ	L	€
909670	600	55.0	251,00
9096.71	750	60.0	252,10
9096.72	900	69.5	259,00
9096.73	1000	72.0	265,60
9096.74	1250	85.0	265,90
9096.75	1500	96.5	269,60

Подключение электронагревателя

- Установите вертикально электронагреватель в гнездо 1 или 8. Прилагаемый клапан сброса давления устанавливается в гнездо 4 или 5 (3 бара).
- Не включайте радиатор до тех пор, пока он не будет до конца заполнен водой.
- Долейте воду до верха после первого полного прогрева радиатора.

Дополнительную информацию см. в «Технической информации».

Тройник для подсоединения смешанного типа



Тройник

Возможные комбинации при использовании тройника

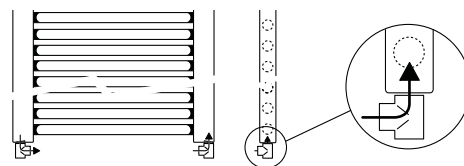

Подсоединение сбоку или сзади со стандартным радиатором.

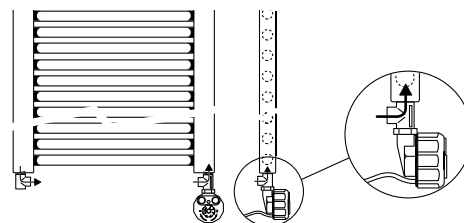

Подсоединение смешанного типа.

Вставная трубка для верхнего торцевого подсоединения

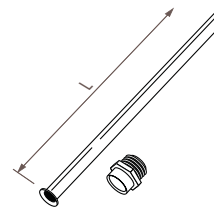

Поставляется без доплаты, если указан код верхнего торцевого подсоединения: 45 или 54 вместо 18.

КОД	H радиатора	L
9097.0840	94	84
9097.1280	132	128
9097.1660	170	166
9097.1960	198	196

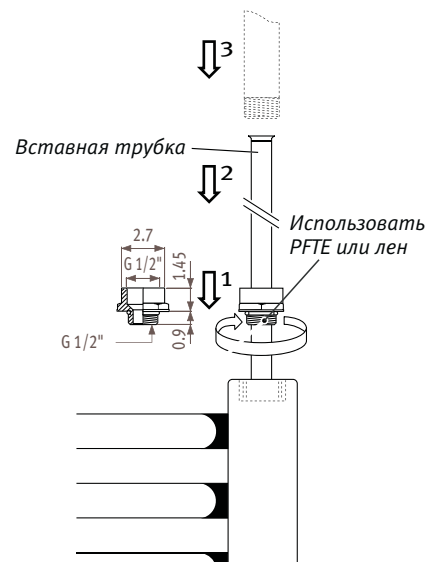

КОД	цвет	€
TRCE.004.009	хром.	5,40
TRCE.004.XXX	201 по 233	5,40
	301 по 333	5,40

укажите код цвета