



**jaga**

2	CLIMA CANAL 008 (только <b>отопление</b> )
3	CLIMA CANAL 010 ( <b>отопление</b> и <b>охлаждение</b> )
4	CLIMA QUATRO CANAL 013 B27 ( <b>отопление</b> и <b>охлаждение</b> )
5	CLIMA QUATRO CANAL 013 B32 ( <b>отопление</b> и <b>охлаждение</b> )
6	CLIMA CANAL 019 B34 ( <b>отопление</b> и <b>охлаждение</b> )
7	CLIMA QUATRO CANAL 019 B34 ( <b>отопление</b> и <b>охлаждение</b> )
8 / 9	JAGA MINI FACADE ДЛЯ ПАНОРАМНОГО ОСТЕКЛЕНИЯ ( <b>отопление</b> и <b>охлаждение</b> )
10	CLIMA CANAL SLIM ( <b>отопление</b> и <b>охлаждение</b> )
11	CLIMA BEAM 60 X 120 ( <b>отопление</b> и <b>охлаждение</b> )
12	CLIMA BEAM В КОЖУХЕ ( <b>отопление</b> и <b>охлаждение</b> )
13	CLIMA BEAM ДЛЯ МОНТАЖА В КОНСТРУКЦИИ ПОТОЛКА ( <b>отопление</b> и <b>охлаждение</b> )
14	BRIZA 12 ( <b>отопление</b> и <b>охлаждение</b> )
15	BRIZA 12 ВСТРАИВАЕМЫЙ ( <b>отопление</b> и <b>охлаждение</b> )
16 / 17	BRIZA 22 ВСТРАИВАЕМЫЙ ( <b>отопление</b> и <b>охлаждение</b> )



### CLIMA CANAL 008 (только отопление)

- 2-х трубное соединение, 8,7 см - глубина установки в пол

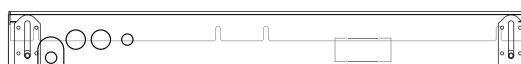
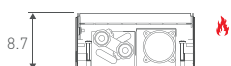

L: 72 - 108 - 144 - 180

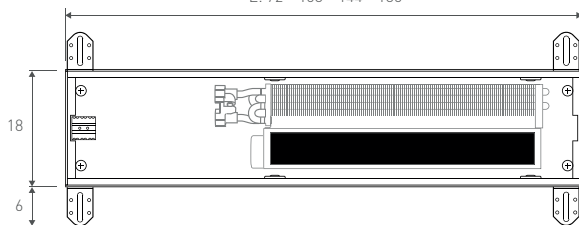

Высота (см)	Ширина (см)	Длина (см)	Тип	Управляющее напряжение (В)	95/85/20			Уровень шума (дБ(А)) ***	Мощность шума (дБ(А)) **	Энергопотребление (Вт)	Расход воздуха (м³/ч)
					Теплоотдача (Вт)	Расход воды, отопление (л/ч)	Потеря напора воды (кПа)				
8	18	72	1	2	386	24	0,08	14,0	22,0	0,5	24
				6	978	60	0,45	23,0	31,0	1,3	52
				10	1505	92	0,98	34,0	42,0	3,0	79
8	18	108	2	2	797	49	0,49	15,0	23,0	0,6	42
				6	2013	124	2,64	29,0	37,0	2,7	98
				10	3099	190	5,75	37,0	45,0	7,1	160
8	18	144	3	2	1252	77	1,54	16,0	24,0	1,1	66
				6	3164	194	8,33	30,0	38,0	4,0	150
				10	4870	299	18,32	39,0	47,0	10,1	239
8	18	180	4	2	1706	105	3,59	18,0	26,0	1,2	84
				6	4315	265	19,41	32,0	40,0	5,4	196
				10	6642	408	42,63	41,0	49,0	14,1	320

#### Алюминиевая решётка

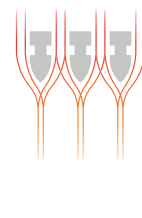
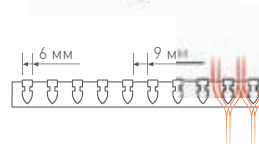
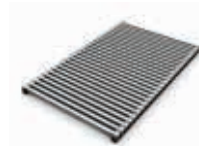

#### Деревянная решётка

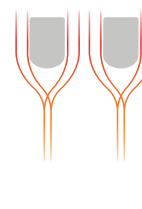
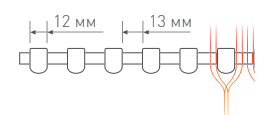
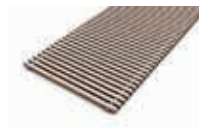

\* Значения измерены в соответствии с EN 16430 / \*\* Звуковая мощность в соответствии с ISO 3741: 2010 /

\*\*\* Звуковое давление с предполагаемым затуханием в помещении 8 дБ (А)



CLIMA CANAL 010 (отопление и охлаждение)

• 2-х трубное соединение, 8,7 см - глубина установки в пол

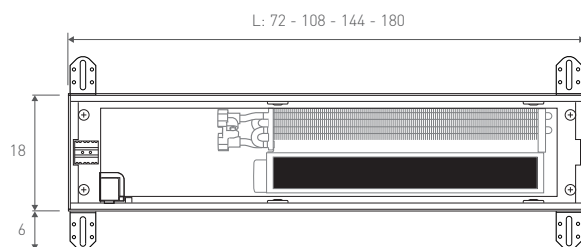
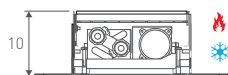

Высота (см)	Ширина (см)	Длина (см)	Тип	Управляющее напряжение (В)	95/85/20			16/18/27			7/12/27				Уровень шума (дБ(А)) ***	Мощность шума (дБ(А)) **	Энергопотребление (Вт)	Расход воздуха (м³/час)
					Теплоотдача (Вт)	Расход воды, отопление (л/ч)	Потеря напора воды (кПа)	Холодопроизводительность, охлаждаемая (Вт)	Расход воды, холодопроизводительность (л/ч)	Потеря напора воды (кПа)	Холодопроизводительность, охлаждаемая (Вт)	Общая холодопроизводительность (Вт)	Расход воды, холодопроизводительность (л/ч)	Потеря напора воды (кПа)				
10	18	72	1	2	386	24	0,08	30	13	0,03	42	65	11	0,02	14,0	22,0	0,5	24
				6	978	60	0,45	104	45	0,27	162	244	42	0,23	23,0	31,0	1,3	52
				10	1505	92	0,98	185	80	0,76	308	452	78	0,72	34,0	42,0	3,0	79
10	18	108	2	2	797	49	0,49	62	27	0,16	87	135	23	0,12	15,0	23,0	0,6	42
				6	2013	124	2,64	214	92	1,53	333	503	87	1,38	29,0	37,0	2,7	98
				10	3099	190	5,75	381	164	4,40	634	932	160	4,20	37,0	45,0	7,1	160
10	18	144	3	2	1252	77	1,54	97	42	0,51	136	211	36	0,39	16,0	24,0	1,1	66
				6	3164	194	8,33	336	144	4,84	523	790	136	4,36	30,0	38,0	4,0	150
				10	4870	299	18,32	598	257	13,90	995	1462	251	13,32	39,0	47,0	10,1	239
10	18	180	4	2	1706	105	3,59	132	57	1,18	185	287	49	0,89	18,0	26,0	1,2	84
				6	4315	265	19,41	458	197	11,30	713	1077	185	10,08	32,0	40,0	5,4	196
				10	6642	408	42,63	816	351	32,40	1358	1995	343	31,07	41,0	49,0	14,1	320

\*\* Значения измерены в соответствии с EN 16430 / \*\* Звуковая мощность в соответствии с ISO 3741: 2010 / \*\*\* Звуковое давление с предполагаемым затуханием в помещении 8 дБ (А)

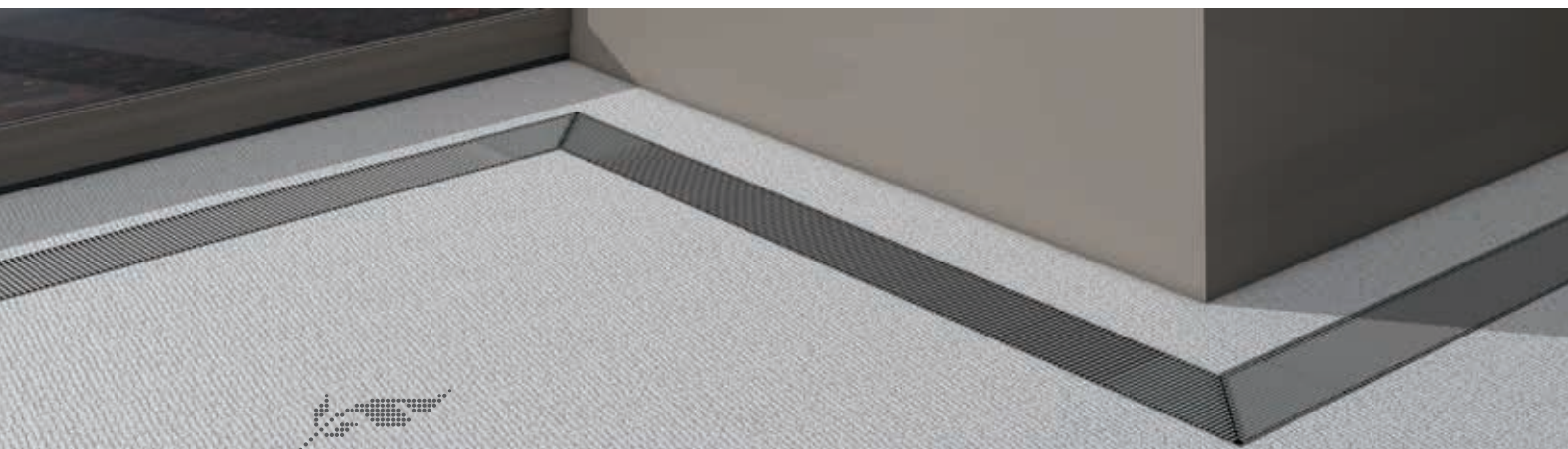

### CLIMA QUATRO CANAL 013 B27 (отопление и охлаждение)

- 4-х трубное соединение, 13 см глубина установки в пол

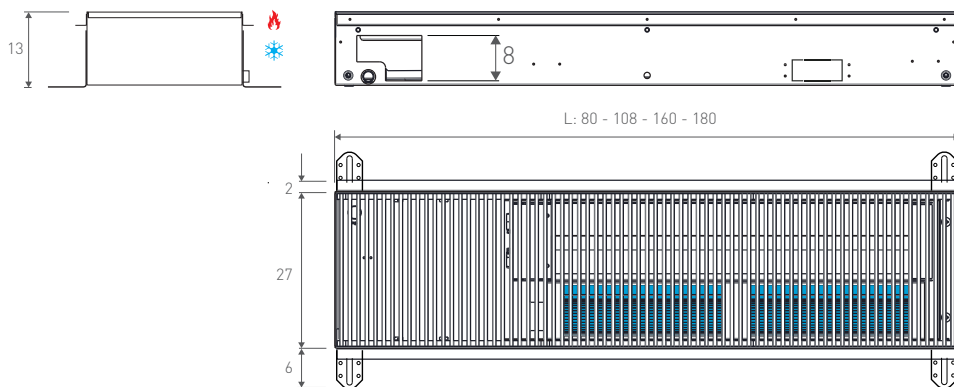

Высота (см)	Ширина (см)	Длина (см)	Тип	Управляющее напряжение (В)	95/85/20			16/18/27			7/12/27			Уровень шума (дБ(А)) ***	Мощность шума (дБ(А)) **	
					Теплоотдача (Вт)	Расход воды, отопление (л/ч)	Потеря напора воды (кПа)	Холодопроизводительность (Вт)	Расход воды, холодопроизводительность (л/ч)	Потеря напора воды (кПа)	Холодопроизводительность, ощутимая (Вт)	Общая холодопроизводительность (Вт)	Расход воды, холодопроизводительность (л/ч)			Потеря напора воды (кПа)
13	27	80	1	2	507	31	0,01	41	18	0,01	78	122	21	0,01	16,0	24,0
				6	1100	68	0,05	127	55	0,07	216	327	56	0,07	27,1	35,1
				10	1576	97	0,10	214	92	0,17	370	544	94	0,18	38,0	46,0
13	27	110	2	2	870	53	0,06	71	31	0,04	136	211	36	0,06	19,0	27,0
				6	1891	116	0,23	218	94	0,32	371	561	96	0,34	29,0	37,0
				10	2710	166	0,45	368	158	0,82	637	936	161	0,84	39,1	47,1
13	27	160	3	2	1527	94	0,24	125	54	0,18	239	372	64	0,24	20,8	28,8
				6	3314	204	0,98	383	165	1,34	652	985	169	1,41	31,2	39,2
				10	4752	292	1,87	645	277	3,42	1116	1640	282	3,53	41,6	49,6
13	27	180	4	2	1914	118	0,47	156	67	0,34	299	464	80	0,46	22,1	30,1
				6	4154	255	1,89	480	206	2,57	817	1234	212	2,70	32,0	40,0
				10	5957	366	3,62	808	347	6,55	1398	2054	353	6,76	42,1	50,1

\*\* Значения измерены в соответствии с EN 16430 / \*\* Звуковая мощность в соответствии с ISO 3741: 2010 / \*\*\* Звуковое давление с предполагаемым затуханием в помещении 8 дБ (А)

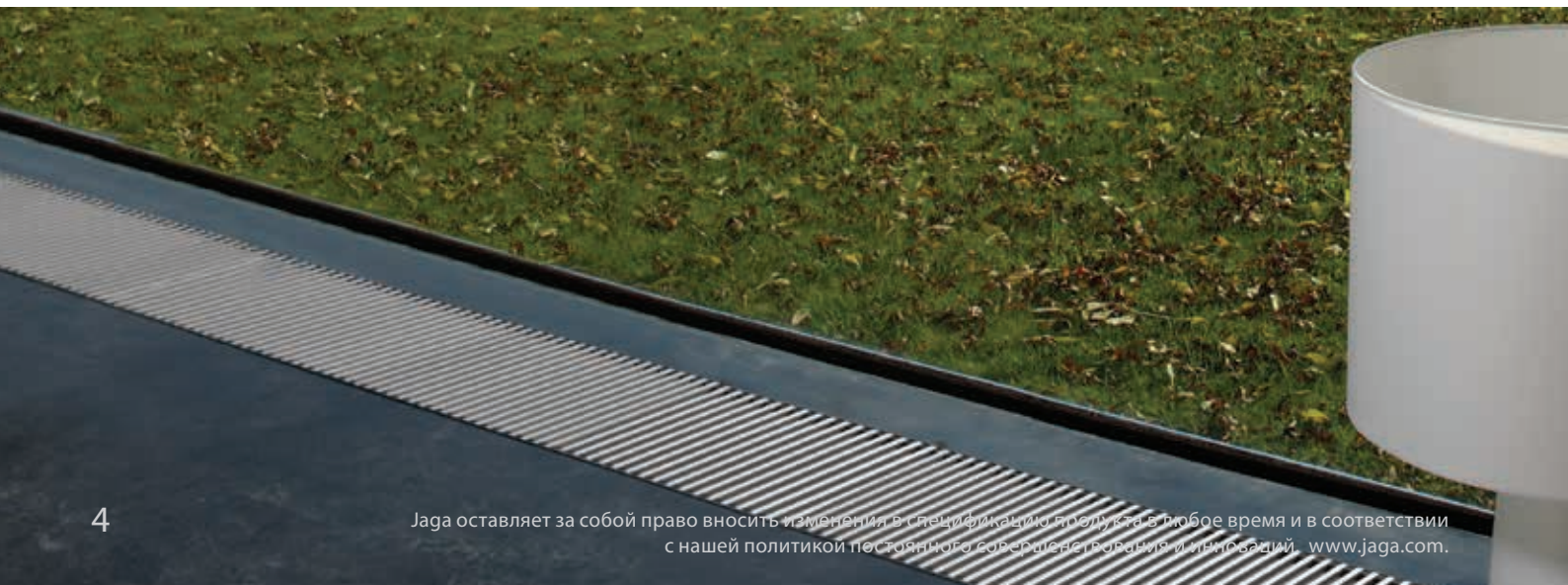

### CLIMA QUATRO CANAL 013 B32 (отопление и охлаждение)

- 4-х трубное соединение, 13 см глубина установки в пол

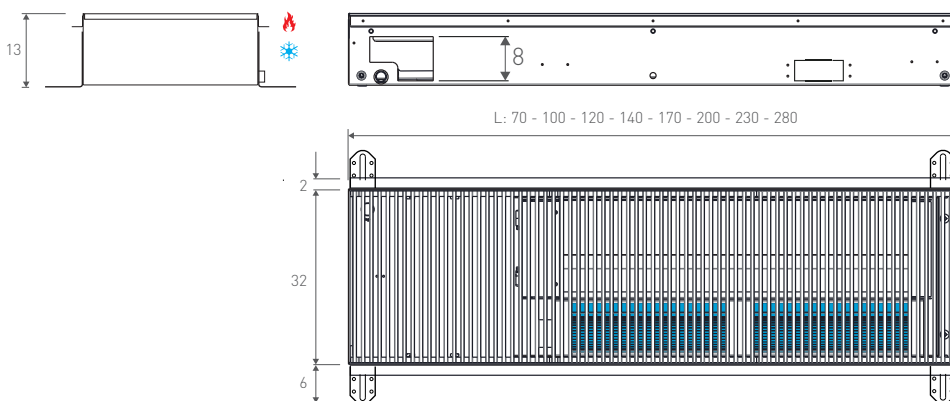

Высота (см)	Ширина (см)	Длина (см)	Тип	Управляющее напряжение (В)	95/85/20			16/18/27			7/12/27			Уровень шума (дБ(А)) ***	Мощность шума (дБ(А)) **	Энергопотребление (Вт)	
					Теплоотдача (Вт)	Расход воды, отопление (л/ч)	Потеря напора воды (кПа)	Холодопроизводительность	Расход воды, холодопроизводительность (л/ч)	Потеря напора воды (кПа)	Холодопроизводительность, охладительная (Вт)	Общая холодопроизводительность (Вт)	Расход воды, холодопроизводительность (л/ч)				Потеря напора воды (кПа)
13	32	70	1	2	450	14	0,00	65	28	0,01	100	141	24	0,01	16,0	24,0	1,0
				6	1268	39	0,03	169	73	0,05	277	382	66	0,04	27,0	35,0	3,2
				10	1768	54	0,06	267	115	0,13	412	555	95	0,09	38,0	46,0	8,8
13	32	100	2	2	854	26	0,02	122	53	0,03	190	268	46	0,02	20,0	28,0	1,0
				6	2403	74	0,14	320	137	0,19	524	724	124	0,16	29,0	37,0	3,2
				10	3352	103	0,26	507	218	0,47	780	1052	181	0,32	39,0	47,0	10,3
13	32	120	3	2	1124	35	0,04	161	69	0,05	249	353	61	0,04	20,0	28,0	1,4
				6	3161	97	0,26	421	181	0,34	689	951	164	0,28	30,0	38,0	4,2
				10	4408	135	0,49	666	286	0,82	1026	1383	238	0,57	40,0	48,0	10,6
13	32	140	4	2	1393	43	0,11	200	86	0,11	309	437	75	0,08	21,5	29,5	2,0
				6	3917	120	0,74	521	224	0,66	854	1179	203	0,54	31,0	39,0	6,4
				10	5464	168	1,37	826	355	1,58	1271	1714	295	1,11	41,5	49,5	19,1
13	32	170	5	2	1796	55	0,18	258	111	0,17	399	564	97	0,13	22,0	30,0	2,4
				6	5054	155	1,18	672	289	1,07	1102	1521	262	0,89	32,0	40,0	7,4
				10	7048	216	2,17	1065	458	2,57	1640	2211	380	1,80	42,0	50,0	19,4
13	32	200	6	2	2201	68	0,26	315	136	0,25	488	690	119	0,20	23,0	31,0	2,4
				6	6190	190	1,71	823	354	1,57	1350	1863	320	1,30	32,5	40,5	7,4
				10	8631	265	3,15	1305	561	3,78	2009	2708	466	2,65	42,5	50,5	20,9
13	32	230	7	2	2604	80	0,35	373	160	0,35	578	817	140	0,27	23,0	31,0	2,8
				6	7329	225	2,33	975	419	2,17	1597	2205	379	1,79	33,0	41,0	8,4
				10	10214	314	4,29	1544	664	5,21	2377	3205	551	3,65	43,0	51,0	21,2
13	32	280	8	2	3276	101	0,54	470	202	0,54	727	1028	177	0,42	24,0	32,0	3,8
				6	9217	283	3,55	1226	527	3,35	2010	2775	477	2,77	34,0	42,0	11,6
				10	12855	395	6,52	1943	835	8,06	2991	4033	694	5,66	44,0	52,0	30,0

\*\* Значения измерены в соответствии с EN 16430 / \*\* Звуковая мощность в соответствии с ISO 3741: 2010 / \*\*\* Звуковое давление с предполагаемым затуханием в помещении 8 дБ (А)

CLIMA CANAL 019 В34 (отопление и охлаждение)  
 • 2-х трубное соединение, 19 см глубина установки в пол

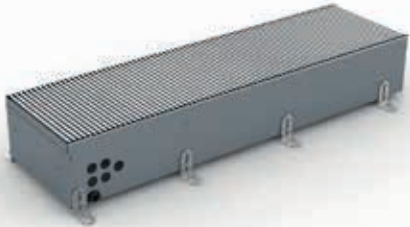
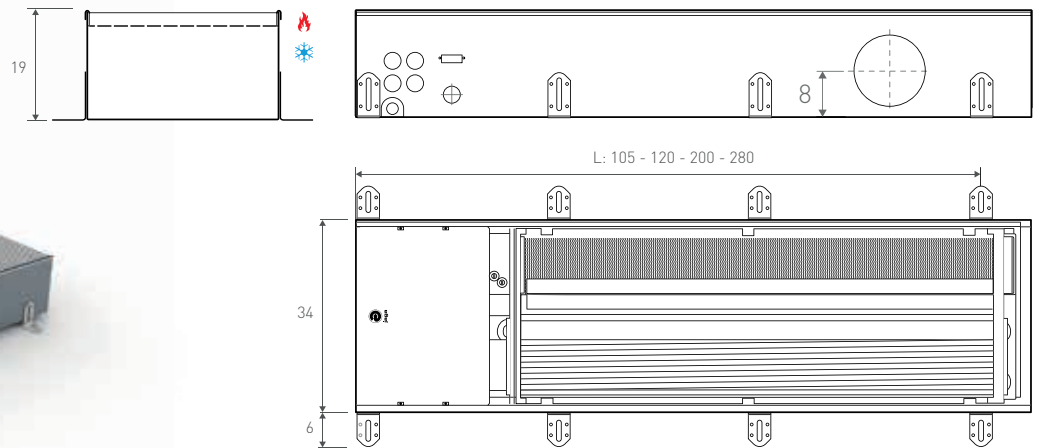

Высота (см)	Ширина (см)	Длина (см)	Тип	Управляющее напряжение (В)	95/85/20			16/18/27			7/12/27			Уровень шума (дБ(А)) ***	Мощность шума (дБ(А)) **	Энергопотребление (Вт)	Расход воздуха (м³/час)		
					Теплоотдача (Вт)	Расход воды, отопление (л/ч)	Потеря напора воды (кПа)	Холодопроизводительность, осязательная (Вт)	Расход воды, холодопроизводительность (л/ч)	Потеря напора воды (кПа)	Осязательная Холодопроизводительность (Вт)	Общая холодопроизводительность (Вт)	Расход воды, холодопроизводительность (л/ч)					Потеря напора воды (кПа)	
19	34	105	1	2	1743	107	0,32	146	71	0,14	268	417	72	0,14	17,0	25,0	1,5	97	
					6	3593	221	1,35	474	204	1,15	777	1174	202	1,13	27,0	35,0	4,8	236
					10	5030	309	2,65	777	334	3,09	1294	1901	327	2,97	40,0	48,0	15,0	351
19	34	120	2	2	2167	133	0,51	204	88	0,22	333	518	89	0,23	19,0	27,0	3,2	82	
					6	4464	274	2,016	589	253	1,84	965	1459	251	1,81	28,0	36,0	12,1	260
					10	6250	384	4,24	965	415	4,96	1608	2362	406	4,74	41,0	49,0	24,0	401
19	34	200	3	2	4229	260	2,27	398	171	0,98	650	1011	174	1,02	21,1	29,1	4,6	179	
					6	8718	535	9,62	1151	495	8,24	1885	2848	490	8,07	30,5	38,5	16,9	496
					10	12202	749	18,86	1885	810	22,06	3139	4611	793	21,14	43,5	51,5	38,9	752
19	34	280	4	2	6293	387	5,66	592	255	2,46	967	1504	259	2,54	22,5	30,5	6,1	276	
					6	12970	797	24,02	1712	736	20,48	2804	4237	729	20,10	32,1	40,1	21,7	732
					10	18154	1115	47,01	28,4	1206	55,00	4670	6861	1180	52,65	45,1	53,1	53,8	1103

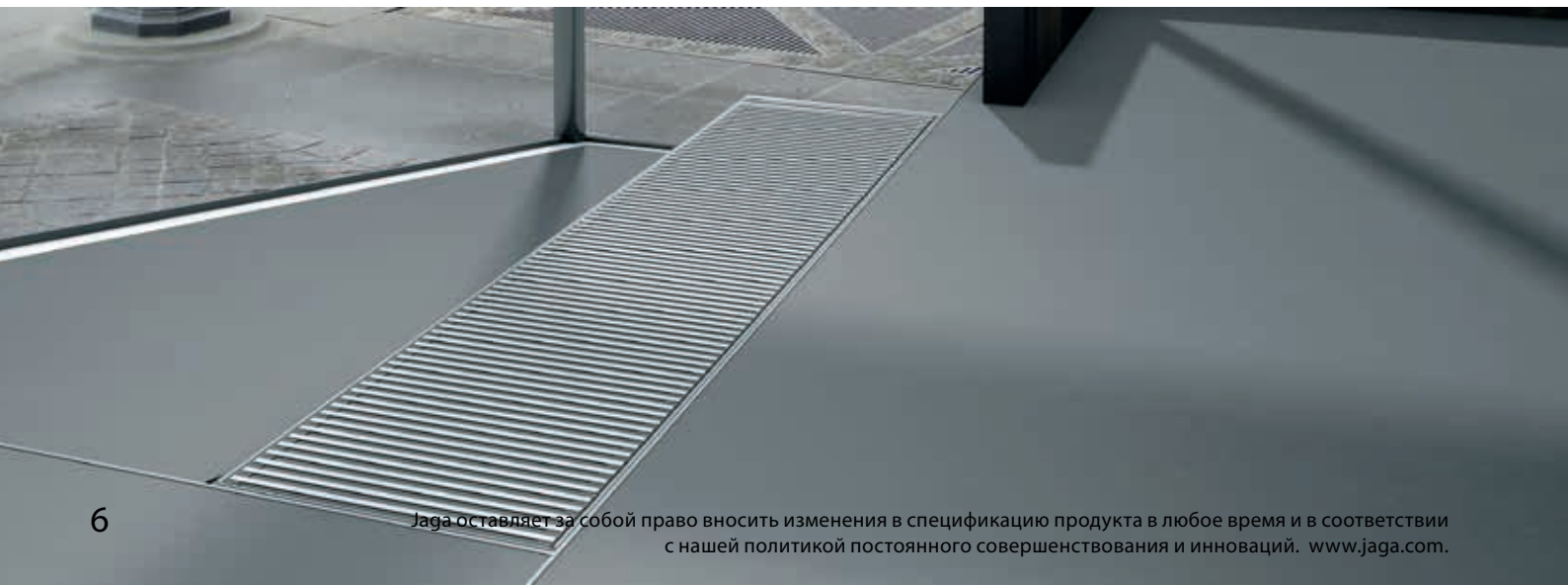

### CLIMA QUATRO CANAL 019 В34 (отопление и охлаждение)

- 4-х трубное соединение, 19 см глубина установки в пол

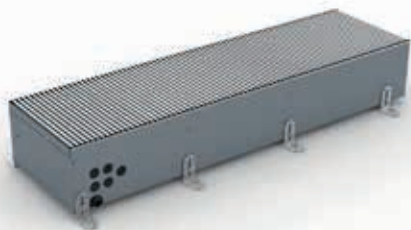
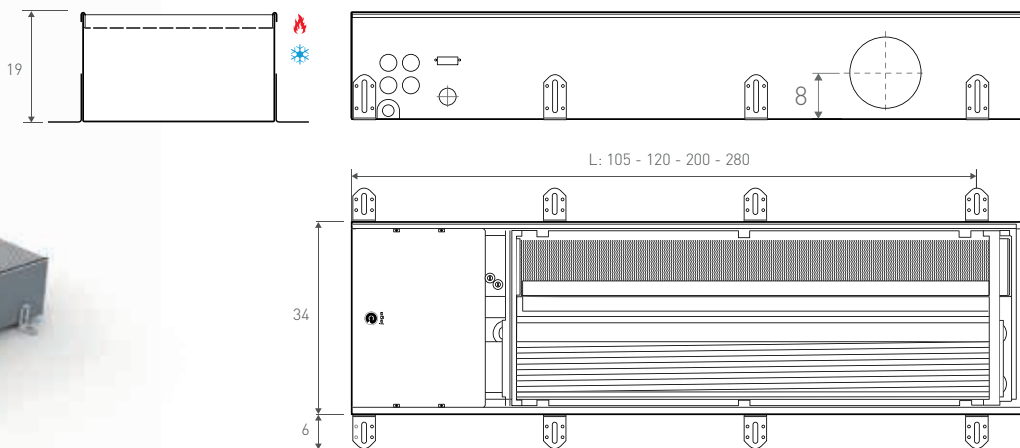

Высота (см)	Ширина (см)	Длина (см)	Тип	Управляющее напряжение (В)	95/85/20			16/18/27			7/12/27			Уровень шума (дБ(А)) ***	Мощность шума (дБ(А)) **	Энергопотребление (Вт)	Расход воздуха (м³/час)	
					Теплоотдача (Вт)	Расход воды, отопление (л/ч)	Потеря напора воды (кПа)	Холодопроизводительность, ощутимая (Вт)	Расход воды, холодопроизводительность (л/ч)	Потеря напора воды (кПа)	Ощутимая холодопроизводительность (Вт)	Общая холодопроизводительность (Вт)	Расход воды, холодопроизводительность (л/ч)					Потеря напора воды (кПа)
19	34	105	1	2	1162	71	0,11	149	64	0,27	244	379	65	0,28	17,0	25,0	1,5	97
				6	2395	147	0,48	431	185	2,26	706	1067	184	2,24	27,0	35,0	4,8	236
				10	3353	206	0,94	706	304	6,11	1176	1728	297	5,83	40,0	48,0	15,0	351
19	34	120	2	2	1445	89	0,19	185	80	0,46	303	471	81	0,47	19,0	27,0	3,2	82
				6	2976	183	0,80	536	230	3,80	878	1326	228	3,73	28,0	36,0	12,1	260
				10	1467	256	1,57	878	377	10,20	1461	2147	369	9,77	41,0	49,0	24,0	401
19	34	200	3	2	2820	173	0,99	362	156	2,40	591	919	158	2,46	21,1	29,1	4,6	179
				6	5811	357	4,21	1046	450	19,95	1714	2589	445	19,51	30,5	38,5	16,9	496
				10	8136	500	8,26	1714	737	53,53	2853	4192	721	51,23	43,5	51,5	38,9	752
19	34	280	4	2	4196	258	2,76	538	231	6,56	879	1367	235	6,79	22,5	30,5	6,1	276
				6	8646	531	11,70	1556	669	55,06	2549	3852	662	53,92	32,1	40,1	21,7	732
				10	10105	743	22,91	2549	1096	147,78	4245	6237	1073	141,65	45,1	53,1	53,8	1103

\*\* Значения измерены в соответствии с EN 16430 / \*\* Звуковая мощность в соответствии с ISO 3741: 2010 / \*\*\* Звуковое давление с предполагаемым затуханием в помещении 8 дБ (А)



Технологическая эволюция позволяет нам производить все более эффективное остекление для строительства фасадов с большими стеклянными окнами без значительных потерь тепла. Но большие окна, однако, почти всегда дают ощущение холода в результате так называемого «ниспадающего холодного потока». Это можно решить, интегрировав систему отопления JAGA MINI Facade в оконную раму.

Конвектор, расположенный на фасаде, предотвращает прямое проникновение холодного воздуха внутрь. Теплый воздух, поднимающийся из конвектора, смешивается с ниспадающим холодным потоком и создает теплозащитный экран, который обеспечивает комфортные условия внутри здания. Таким образом, можно избежать применения «воздушной завесы». В зданиях со стеклянными фасадами идеальным вариантом будут конвекторы JAGA MINI Facade. Естественная конвекция остановит массу холодного воздуха, опускающегося вниз.

Прибор может также устанавливаться в системах сухого охлаждения (без образования конденсата), для расчета нагрузки на охлаждение – обращайтесь в техническую поддержку.

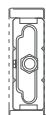
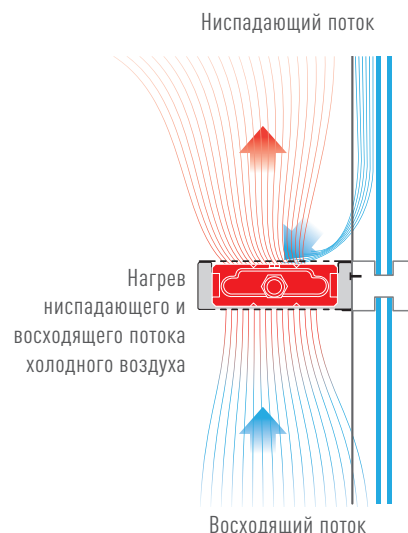

T14

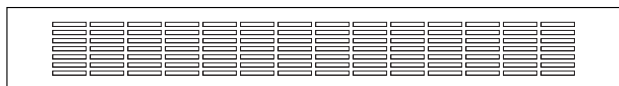

T9



T4





## Конвектор JAGA MINI Facade T4

T4		Теплообменник Low-H <sub>2</sub> O: двустороннее подключение 1/2"													
L	60	70	80	90	100	110	120	140	160	180	200	220	240	260	280
B	8.5														
H	6														
75/65/20	121	141	162	182	202	222	242	283	323	364	404	444	485	525	566
95/85/20	195	227	259	292	323	356	388	453	519	583	648	712	777	843	907

теплоотдача на метр длины конвектора при 75/65/20°C: 202 Ватта / теплоотдача на метр длины конвектора при 95/85/20°C: 365 Ватт

## Конвектор JAGA MINI Facade T9

T9			Теплообменник Low-H <sub>2</sub> O: одностороннее подключение 1/2"													
			Теплообменник Low-H <sub>2</sub> O: двустороннее подключение 1/2"													
L	60	70	80	90	100	110	120	140	160	180	200	220	240	260	280	
B	13.5															
H	6															
75/65/20	255	297,5	340	382,5	425	468	510	595	680	765	850	935	1020	1105	1190	
95/85/20	486	477	545	613	681	750	818	954	1090	1226	1363	1276	1636	1770	1907	

теплоотдача на метр длины конвектора при 75/65/20°C: 425 Ватт / теплоотдача на метр длины конвектора при 95/85/20°C: 768 Ватт

## Конвектор JAGA MINI Facade T14

T14			Теплообменник Low-H <sub>2</sub> O: одностороннее подключение 1/2"													
			Теплообменник Low-H <sub>2</sub> O: двустороннее подключение 1/2"													
L	60	70	80	90	100	110	120	140	160	180	200	220	240	260	280	
B	18.5															
H	6															
75/65/20	416	486	555	625	694	763	833	972	1110,4	1249,2	1388	1526,8	1665,6	1804,4	1943,2	
95/85/20	668	778	890	1000	1112	1224	1334	1556	1780	2002	2224	2446	2668	2892	3114	

теплоотдача на метр длины конвектора при 75/65/20°C: 694 Ватта / теплоотдача на метр длины конвектора при 95/85/20°C: 1254 Ватт

Опция: со встроенным кожухом для прокладки трубопроводов



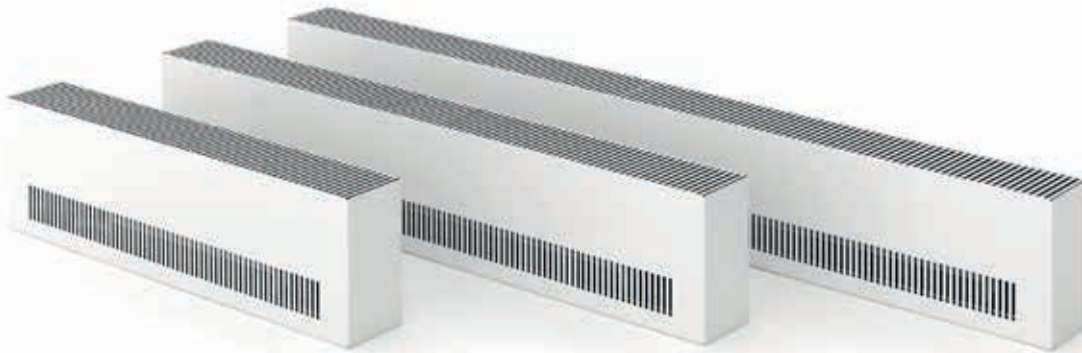

Высота (см)	Ширина (см)	Длина (см)	Управляющее напряжение (В)	Теплоотдача (Вт)	Холодопроизводительность, ощущаемая (Вт)	Холодопроизводительность, ощущаемая (Вт)	Общая холодопроизводительность (Вт)
				95/85/20	16/18/27	7/12/27	7/12/27
16	10	72	2	724	43	83	110
			4.5	1264	106	205	273
			10	2023	110	213	284
16	10	108	2	1592	85	165	219
			4.5	2812	213	410	545
			10	2905	225	433	576
16	10	144	2	2316	128	248	330
			4.5	4077	319	615	818
			10	4215	331	638	849
16	10	180	2	3183	171	330	440
			4.5	5625	426	820	1090
			10	5803	450	866	1152

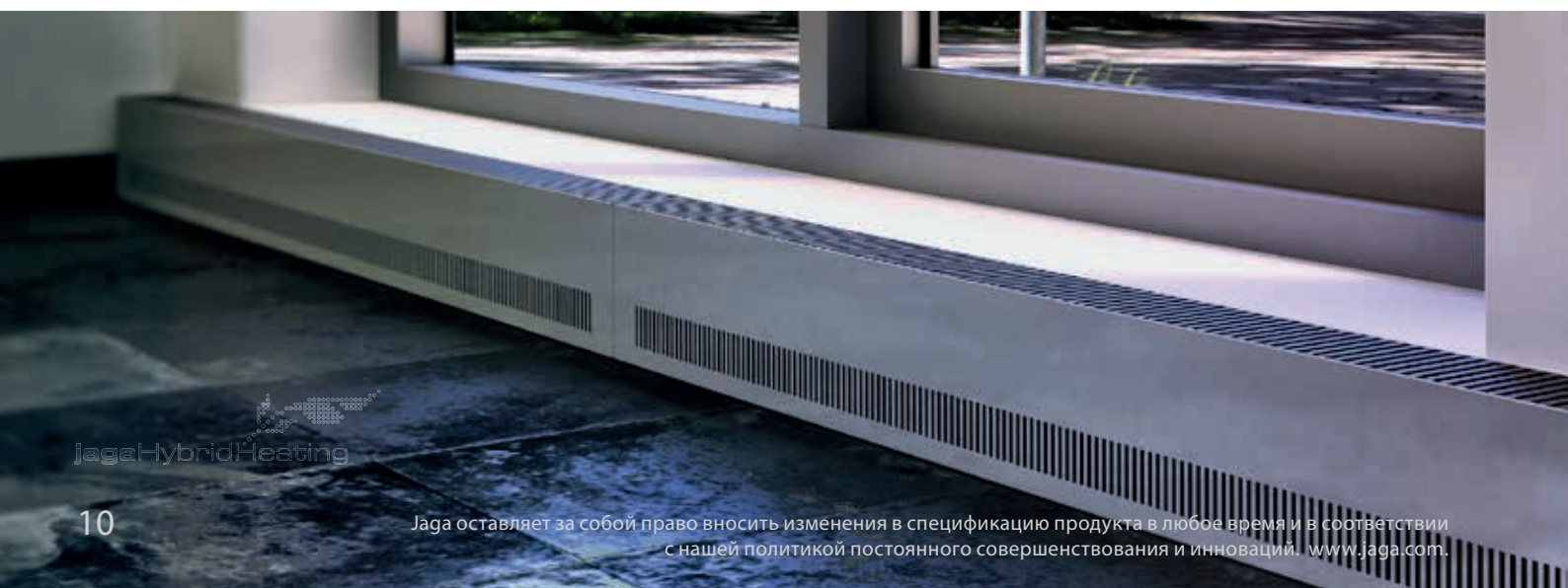
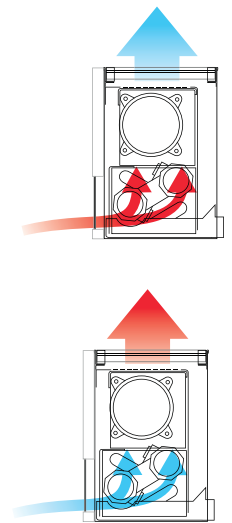



Варианты перфорации:

64 x 6 мм

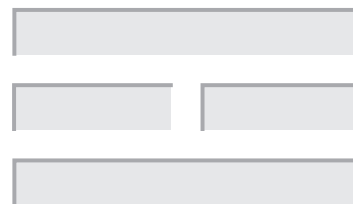

Ø 4 мм

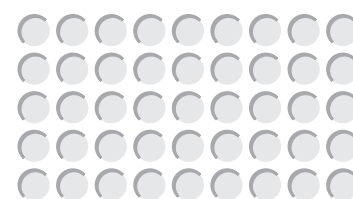

Тип теплообменника	16/20/26		16/20/26		95/85/20				35/30/20			
	Комфорт	Усиление	Комфорт	Усиление	Комфорт	Усиление	Комфорт	Усиление	Комфорт	Усиление	Комфорт	Усиление
T20	273	362	252	334	1425	2127	1313	1961	254	380	233	350
T21	380	589	350	554	2255	3367	2080	3104	403	601	372	554

**Монтаж:**

- Непосредственно на навесной потолок
- При помощи монтажных креплений

**Управление / электрические соединения:**

- Jaga dynamic product controller (JDPC)
- Кабельное соединение с водозащитой
- Источник питания: вход: 100-240 В / выход: 12 В

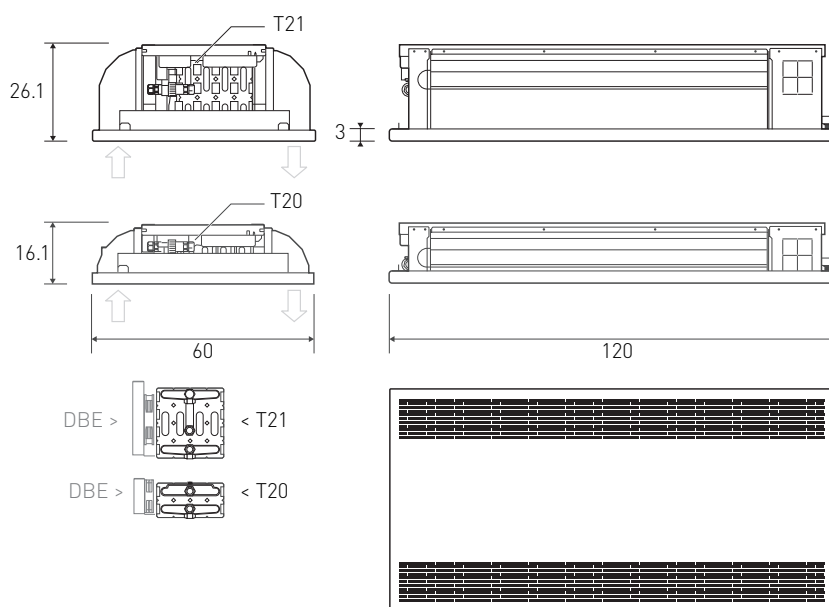
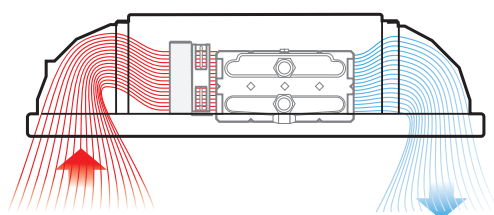

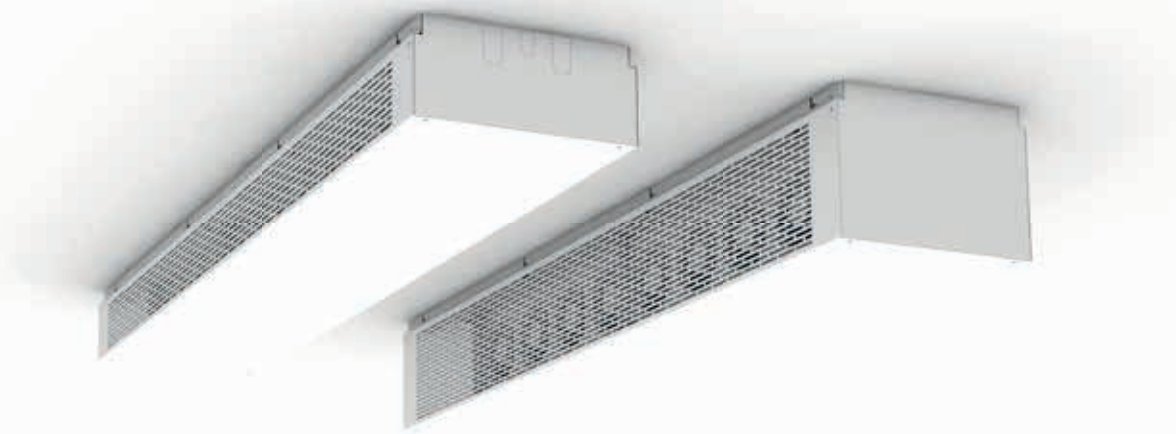

## T20

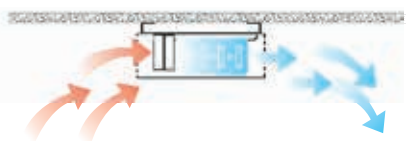
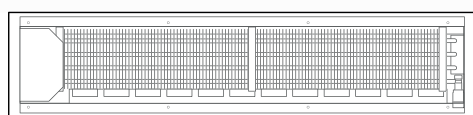
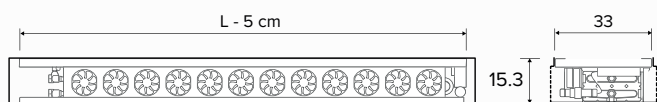

### Jaga Clima Beam T20:

- высота 15.3 см
- длина теплообменника: 110 / 140 / 160 / 180 / 200 / 220 / 240 / 260 / 280 см
- теплообменник Low-H<sub>2</sub>O, тип 20
- профиль DBE с контролем JDPC

Тип теплообменника	Длина (см)	Теплоотдача (Вт)		Холодопроизводительность (Вт)	
		Комфорт	Усиление	Комфорт	Усиление
T20	120	1425	2127	273	362
	150	1900	2836	364	482
	170	2216	3308	425	563
	190	2534	3781	486	643
	210	2850	4253	546	724
	230	3167	4726	607	804
	250	3483	5198	668	884
	270	3800	5671	728	965
	290	4116	6143	789	1045

## T21

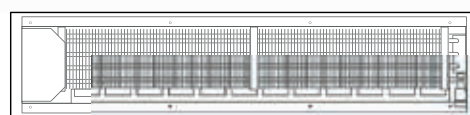
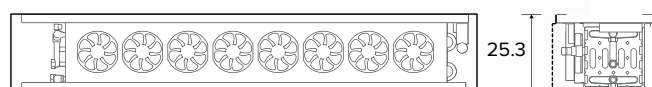

### Jaga Clima Beam T21:

- высота 25.3 см
- длина теплообменника : 110 / 140 / 160 / 180 / 200 / 220 / 240 / 260 / 280 см
- теплообменник Low-H<sub>2</sub>O, тип 21
- системы DBE с контролем JDPC

Тип теплообменника	Длина (см)	Теплоотдача (Вт)		Холодопроизводительность (Вт)	
		Комфорт	Усиление	Комфорт	Усиление
T21	120	2255	3367	380	589
	150	3007	4490	506	785
	170	3506	5233	591	916
	190	4010	5985	675	1047
	210	4511	6734	760	1178
	230	5036	7475	844	1309
	250	5566	8308	928	1440
	270	6091	9092	1013	1571
	290	6418	9579	1097	1702

\* Измерения проводились на оборудовании, установленном на высоте 2,40 м от пола.

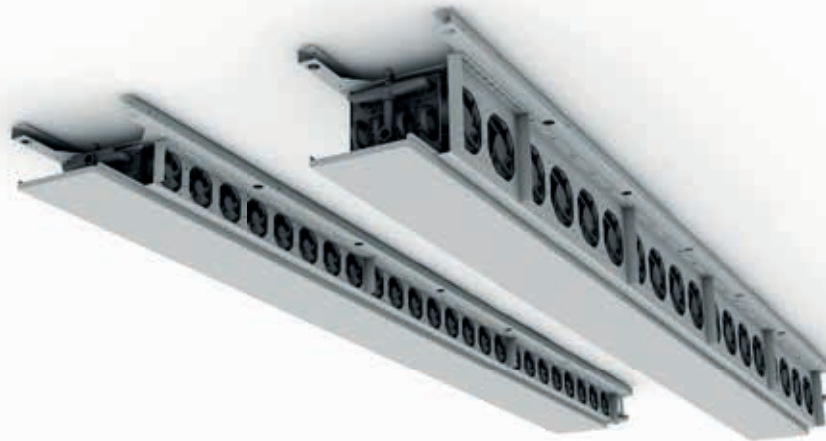

### T20

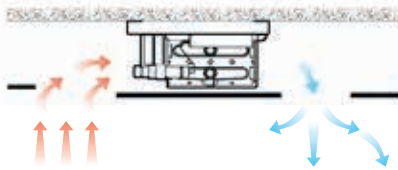
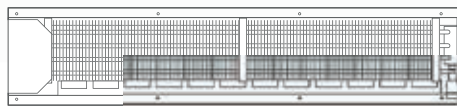
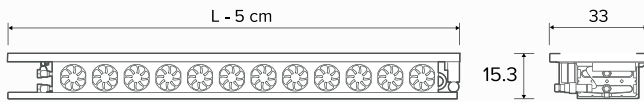

### T21

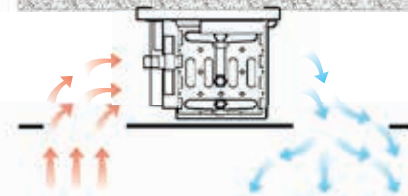
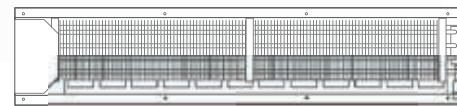
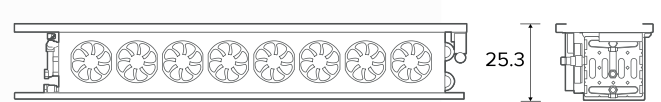

#### Jaga Clima Beam T20:

- высота 15.3 см
- длина теплообменника: 110 / 140 / 160 / 180 / 200 / 220 / 240 / 260 / 280 см
- теплообменник Low-H<sub>2</sub>O, тип 20
- профиль DBE с контролем JDPC

#### Jaga Clima Beam T21:

- высота 25.3 см
- длина теплообменника : 110 / 140 / 160 / 180 / 200 / 220 / 240 / 260 / 280 см
- теплообменник Low-H<sub>2</sub>O, тип 21
- системы DBE с контролем JDPC

Тип теплообменника	Длина (см)	Теплоотдача (Вт)		Холодопроизводительность (Вт)	
		Комфорт	Усиление	Комфорт	Усиление
T20	115	1583	2363	304	402
	145	2111	3151	405	536
	165	2463	3676	472	625
	185	2815	4201	540	715
	205	3167	4726	607	804
	225	3518	5251	674	893
	245	3870	1650	742	983
	265	4222	6301	809	1072
	285	4574	6826	877	1161

Тип теплообменника	Длина (см)	Теплоотдача (Вт)		Холодопроизводительность (Вт)	
		Комфорт	Усиление	Комфорт	Усиление
T21	115	2506	3741	422	655
	145	3342	4988	563	873
	165	3896	5814	656	1018
	185	4456	6650	750	1164
	205	5012	7482	844	1309
	225	5596	8351	938	1454
	245	6184	9230	1032	1600
	265	6768	10101	1125	1745
	285	7130	10643	1219	1891

\* Измерения проводились на оборудовании, установленном на высоте 2,40 м от пола.



Briza 12 Настенная: H41 / H55

Briza 12 Потолочная: H41 / H55

## BRIZA 12 (отопление и охлаждение)

Jaga Briza — это климатическое оборудование с двойной функцией:

Гибрид, который обеспечивает комфортное тепло зимой и освежающее охлаждение летом. Он предоставляет вам оптимальный климат в помещении в течение всего года.

### НИЗКОТЕМПЕРАТУРНАЯ СИСТЕМА:

Jaga Briza идеально подходит для подключения к низкотемпературным системам, таким как тепловые насосы, солнечные энергетические системы и конденсационные бойлеры. Использование новейших двигателей ЕС позволяет Briza потреблять до 50% меньше электроэнергии чем традиционные двигатели, также осуществлять дистанционный контроль с использованием новейшей домашней системы автоматизации и управления в строительстве.

Система	Высота (см)	Глубина (см)	Тип	Управляющее напряжение (В)	Теплоотдача (Вт)		Холодопроизводительность, охлаждаемая (Вт)	
					95/85/20	35/30/20	7/12/27	
Briza 12 - 4-трубное	41	12	075	6	1327	237	265	199
				10	1870	334	353	265
			095	6	2135	381	422	317
				10	3078	550	582	437
		125	6	3453	617	657	493	
			10	4888	873	924	693	
			145	6	4365	780	827	620
				10	6097	1089	1153	865
	55	12	075	6	1089	195	400	300
				10	1542	276	515	386
			095	6	1750	313	656	492
				10	2538	453	852	639
		125	6	2856	510	1052	789	
			10	4030	720	1359	1019	
			145	6	3584	640	1311	983
				10	5026	898	1696	1272

7/12°C - 25°C D.B. 50% R.V.

Система	Высота (см)	Глубина (см)	Тип	Управляющее напряжение (В)	Теплоотдача (Вт)		Холодопроизводительность, охлаждаемая (Вт)	
					95/85/20	35/30/20	7/12/27	
Briza 12 - 2-трубное	41	12	075	6	1680	300	325	244
				10	2338	418	442	332
			095	6	2514	449	520	390
				10	3848	687	728	546
		125	6	4319	771	820	615	
			10	6112	1092	1155	866	
			145	6	5454	974	1040	780
				10	7621	1361	1441	1081
	55	12	075	6	2800	500	526	395
				10	3623	647	686	515
			095	6	4634	828	880	660
				10	5999	1071	1137	853
		125	6	7386	1319	1395	1046	
			10	9562	1708	1812	1359	
			145	6	9233	1649	1745	1309
				10	11937	2132	2264	1698

7/12°C - 25°C D.B. 50% R.V.



**BRIZA 12 ВСТРАИВАЕМЫЙ (отопление и охлаждение)**

Jaga Briza — это климатическое оборудование с двойной функцией:

Гибрид, который обеспечивает комфортное тепло зимой и освежающее охлаждение летом. Он предоставляет вам оптимальный климат в помещении в течение всего года.

**НИЗКОТЕМПЕРАТУРНАЯ СИСТЕМА:**

Jaga Briza идеально подходит для подключения к низкотемпературным системам, таким как тепловые насосы, солнечные энергетические системы и конденсационные бойлеры. Использование новейших двигателей ЕС позволяет Briza потреблять до 50% меньше электроэнергии чем традиционные двигатели, также осуществлять дистанционный контроль с использованием новейшей домашней системы автоматизации и управления в строительстве.



Briza 12 Встроено в стену: H38 / H52



Briza 12 Встроено в потолок: H38 / H52

Система	Высота (см)	Глубина (см)	Тип	Управляющее напряжение (В)	Теплоотдача (Вт)		Холодопроизводительность, ощутимая (Вт)	
					95/85/20	35/30/20	7/12/27	Общая холодопроизводительность (Вт)
Briza 12 - 4-трубное	38	12	075	6	1327	237	265	199
				10	1870	334	353	265
			095	6	2135	381	422	317
				10	3078	550	582	437
		125	6	3453	617	657	493	
			10	4888	873	924	693	
			145	6	4365	780	827	620
				10	6097	1089	1153	865
	52	12	075	6	1089	195	400	300
				10	1542	276	515	386
			095	6	1750	313	656	492
				10	2538	453	852	639
		125	6	2856	510	1052	789	
			10	4030	720	1359	1019	
			145	6	3584	640	1311	983
				10	5026	898	1696	1272

7/12°C - 25°C D.B. 50% R.V.

Система	Высота (см)	Глубина (см)	Тип	Управляющее напряжение (В)	Теплоотдача (Вт)		Холодопроизводительность, ощутимая (Вт)	
					95/85/20	35/30/20	7/12/27	Общая холодопроизводительность (Вт)
Briza 12 - 2-трубное	38	12	075	6	1680	300	325	244
				10	2338	418	442	332
			095	6	2514	449	520	390
				10	3848	687	728	546
		125	6	4319	771	820	615	
			10	6112	1092	1155	866	
			145	6	5454	974	1040	780
				10	7621	1361	1441	1081
	52	12	075	6	2800	500	526	395
				10	3623	647	686	515
			095	6	4634	828	880	660
				10	5999	1071	1137	853
		125	6	7386	1319	1395	1046	
			10	9562	1708	1812	1359	
			145	6	9233	1649	1745	1309
				10	11937	2132	2264	1698

7/12°C - 25°C D.B. 50% R.V.

Встроено в стену: H38 / H52



Встроено в потолок: H38 / H52



H52

H38

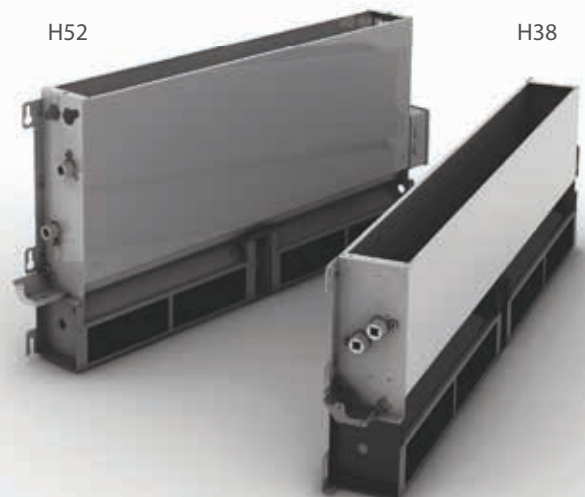



### BRIZA 22 ВСТРАИВАЕМЫЙ (отопление и охлаждение)



Briza — климатическое устройство с двойной индивидуальностью. Это гибридное устройство обеспечивает тепло зимой и освежающую прохладу летом. Итак, у вас есть в любое время года идеальный климат в помещении.

Низкотемпературная система.

Briza 22 отлично подходит для подключения к низкотемпературным водным системам, таким как тепловые насосы, солнечные энергетические системы и конденсационные бойлеры. Использование новейших двигателей Greentech EC позволяют Briza потреблять до 50% меньше электроэнергии и возможность управления на 0-10 В системой домашней автоматизации.

Briza 22 также доступна для установки в стене и потолке, без обшивки.

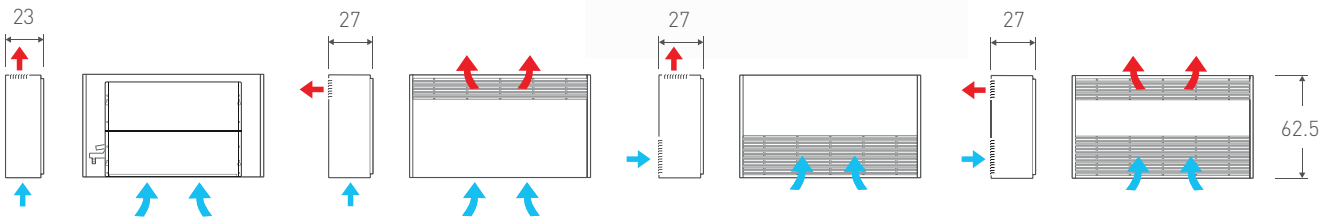

Система	Высота (см)	Глубина (см)	Тип	Управляющее напряжение (В)	Теплоотдача (Вт)		Холодопроизводительность, ощутимая (Вт)		Общая холодопроизводительность (Вт)
					95/85/20	35/30/20	7/12/27	7/12/27	
Система	Высота (см)	Глубина (см)	Тип	Управляющее напряжение (В)	Теплоотдача (Вт)	Теплоотдача (Вт)	Холодопроизводительность, ощутимая (Вт)	Общая холодопроизводительность (Вт)	
					95/85/20	35/30/20	7/12/27	7/12/27	

Система	Высота (см)	Глубина (см)	Тип	Управляющее напряжение (В)	Теплоотдача (Вт)		Холодопроизводительность, ощутимая (Вт)		Общая холодопроизводительность (Вт)
					95/85/20	35/30/20	7/12/27	7/12/27	
Briza 22 - 4-трубное	53	22	055	6	3186	569	2209	1600	
				10	3802	679	2934	2176	
			075	6	4000	714	2876	2084	
				10	4697	839	3741	2775	
			195	6	3186	1018	4182	3030	
				10	3802	1185	5379	3990	
	125	6	7417	1325	5652	4095			
		10	8778	1567	7413	5498			
	155	6	9752	1742	7593	5501			
		10	11649	2080	10064	7465			
	Briza 22 - 2-трубное	53	22	055	6	7182	1283	865	865
					10	9681	1729	1176	1176
075				6	9013	1609	1135	1135	
				10	11961	2136	1511	1511	
195				6	12846	2294	1662	1662	
				10	16899	3018	2189	2189	
125		6	16716	2985	2132	2132			
		10	22351	3991	2862	2862			
155		6	21980	3925	2718	2718			
		10	29664	5297	3688	3688			

7/12°C - 25°C D.B. 50% R.V.

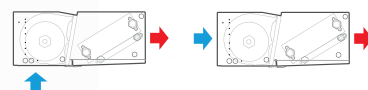
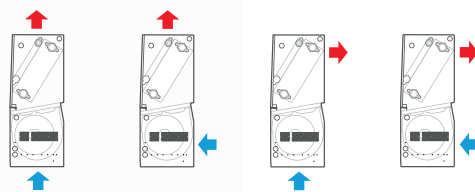
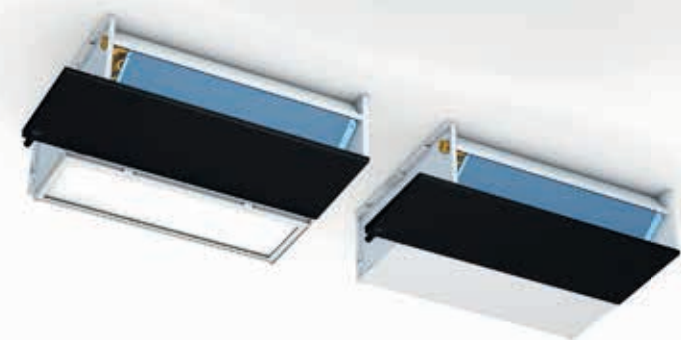



**jaga**

[www.jaga.ru](http://www.jaga.ru)

**Терморос**

117393 Москва

ул. Архитектора Власова, 55

+7 499 500 00 01

8 800 550 33 45

[termoros.com](http://termoros.com)