



HENCO КАТАЛОГ 2019



HENCO КАТАЛОГ 2019

(RU)



ОТОПЛЕНИЕ



ВОДОСНАБЖЕНИЕ



ТЕПЛЫЙ ПОЛ



ГАЗ



HENCO КАТАЛОГ 2019

WE CARE TO CONNECT



	Страница	
Трубы	4	1
A. СТАНДАРТ (PE-Xc/AL/PE-Xc)	5	
B. RIXc (PE-Xc/AL/PE-Xc)	10	
C. ТЕПЛЫЙ ПОЛ-RIXc (PE-Xc/AL/PE-Xc)	13	
D. PE-Xc	14	
E. PE-RT	15	
F. ГОФРА	16	
G. ГАЗ СТАНДАРТ (PE-Xc/AL/PE-Xc)	17	
ПВДФ пресс фитинги	18	2
A. PK	19	
B. PKW	31	
B. PKG	34	
C. СУПЕР РАЗМЕРЫ	39	
D. HENCO ECOLINE	45	
ПВДФ пуш фитинги (Vision)	46	3
A. SK	47	
B. КОЛЛЕКТОРЫ	53	
Латунные пресс фитинги	57	4
A. P	58	
B. PG	71	
Цанговые фитинги	75	5
Коллекторы	83	6
Клапаны	89	7
Напольное отопление	94	8
A. СИСТЕМЫ (Напольное отопление)	95	
B. КОЛЛЕКТОРЫ	106	
C. СИСТЕМЫ УПРАВЛЕНИЯ (Напольное отопление)	117	
D. GEOTHERMAL	127	
Шкафы	128	9
Инструмент	130	10
Принадлежности	148	11
Сертификаты	152	



	<i>Страница</i>
<i>A. СТАНДАРТ (PE-Xc/AL/PE-Xc)</i>	<i>5</i>
<i>B. RIXc (PE-Xc/AL/PE-Xc)</i>	<i>10</i>
<i>C. ТЕПЛЫЙ ПОЛ-RIXc (PE-Xc/AL/PE-Xc)</i>	<i>13</i>
<i>D. PE-Xc</i>	<i>14</i>
<i>E. PE-RT</i>	<i>15</i>
<i>F. ГОФРА</i>	<i>16</i>
<i>G. ГАЗ СТАНДАРТ (PE-Xc/AL/PE-Xc)</i>	<i>17</i>

А. СТАНДАРТ (PE-Xc/AL/PE-Xc)



Тип: БУХТА



Ненсо металлопластиковая труба (бухта)

Артикул	м / Паллета	Тип	Стоимость, €
100-121688 **	100 м / 2200 м	12x1,6	1,12
200-121688 **	200 м / 3000 м	12x1,6	1,12
50-140210 *	50 м / 2000 м	14x2	2,22
100-140210	100 м / 2200 м	14x2	2,22
200-140210	200 м / 3000 м	14x2	2,22
50-160212	50 м / 1500 м	16x2	2,30
100-160212	100 м / 2200 м	16x2	2,30
200-160212	200 м / 2600 м	16x2	2,30
500-160212	500 м / 2500 м	16x2	2,30
100-180214	100 м / 1700 м	18x2	2,54
200-180214	200 м / 2000 м	18x2	2,54
25-200216	25 м / 800 м	20x2	3,02
50-200216	50 м / 1000 м	20x2	3,02
100-200216	100 м / 1500 м	20x2	3,02
50-260320	50 м / 800 м	26x3	5,40
50-320326	50 м / 650 м	32x3	8,12

* Идеальны для топлива ** 6 bar - 60°C

Тип: МИНИ-БУХТА



Ненсо металлопластиковая труба

Артикул	Паллета	Тип	Стоимость, €
10-160212-KB	10 м / 800 м	16x2	2,42
15-160212-KB	15 м / 900 м	16x2	2,42
25-160212-KB	25 м / 1125 м	16x2	2,42
25-200216-KB	25 м / 900 м	20x2	3,15

Внутренний диаметр: 28см

A. СТАНДАРТ (PE-Xc/AL/PE-Xc)

Тип: ШТАНГА



Непco металлопластиковая труба (штанга)

Артикул	Цилиндр	Тип	Стоимость, €
03-160212	75 m / 3600 m	16x2	2,37
04-160212	100 m / 4800 m	16x2	2,37
05-160212	125 m / 6000 m	16x2	2,37
03-180214	60 m / 2880 m	18x2	2,62
04-180214	80 m / 3840 m	18x2	2,62
05-180214	100 m / 4800 m	18x2	2,62
03-200216	54 m / 2592 m	20x2	2,83
04-200216	72 m / 3456 m	20x2	2,83
05-200216	90 m / 4320 m	20x2	2,83
03-260320	30 m / 1440 m	26x3	5,06
04-260320	40 m / 1920 m	26x3	5,06
05-260320	50 m / 2400 m	26x3	5,06
03-320326	21 m / 1008 m	32x3	7,61
04-320326	28 m / 1344 m	32x3	7,61
05-320326	35 m / 1680 m	32x3	7,61
03-403533	27 m / 648 m	40x3,5	15,14
04-403533	36 m / 864 m	40x3,5	15,14
05-403533	45 m / 1080 m	40x3,5	15,14
03-504042	21 m / 504 m	50x4	20,73
04-504042	28 m / 672 m	50x4	20,73
05-504042	35 m / 840 m	50x4	20,73
03-634554	12 m / 288 m	63x4,5	31,13
04-634554	16 m / 384 m	63x4,5	31,13
05-634554	20 m / 480 m	63x4,5	31,13
05-756063	10 m / 240 m	75x6	52,45
05-907076	5 m / 240 m	90x7	70,80

Тип: ISO4(6 мм)



Труба в изоляции (бухта)

Артикул	м / Паллета	Тип	Стоимость, €
100-ISO4-14-RO	100 m / 1000 m	14x2 red	2,96
100-ISO4-14-BL	100 m / 1000 m	14x2 blue	2,96
100-ISO4-16-RO	100 m / 1300 m	16x2 red	2,92
100-ISO4-16-BL	100 m / 1300 m	16x2 blue	2,92
50-ISO4-18-RO	50 m / 650 m	18x2 red	4,13
50-ISO4-18-BL	50 m / 650 m	18x2 blue	4,13
50-ISO4-20-RO	50 m / 700 m	20x2 red	3,84
50-ISO4-20-BL	50 m / 700 m	20x2 blue	3,84
25-ISO4-26-RO	25 m / 300 m	26x3 red	6,84
25-ISO4-26-BL	25 m / 300 m	26x3 blue	6,84
50-ISO4-26-RO	50 m / 500 m	26x3 red	6,84
50-ISO4-26-BL	50 m / 500 m	26x3 blue	6,84
25-ISO4-32-RO	25 m / 300 m	32x3 red	10,99
25-ISO4-32-BL	25 m / 300 m	32x3 blue	10,99
100-ISO4-20-BL	100 m / 700 m	20x2 blue	3,84
100-ISO4-20-RO	100 m / 700 m	20x2 red	3,84

A. СТАНДАРТ (PE-Xc/AL/PE-Xc)



Тип: ISO9 (10 мм)



Труба в изоляции (бухта)

Артикул	м / Паллета	Тип	Стоимость, €
50-ISO9-14-RO	50 м / 550 м	14x2 red	3,73
50-ISO9-14-BL	50 м / 550 м	14x2 blue	3,73
50-ISO9-16-RO	50 м / 550 м	16x2 red	4,04
50-ISO9-16-BL	50 м / 550 м	16x2 blue	4,04
50-ISO9-18-RO	50 м / 500 м	18x2 red	4,25
50-ISO9-18-BL	50 м / 500 м	18x2 blue	4,25
50-ISO9-20-RO	50 м / 500 м	20x2 red	4,58
50-ISO9-20-BL	50 м / 500 м	20x2 blue	4,58
25-ISO9-26-RO	25 м / 275 м	26x3 red	8,20
25-ISO9-26-BL	25 м / 275 м	26x3 blue	8,20
50-ISO9-26-RO	50 м / 450 м	26x3 red	8,20
50-ISO9-26-BL	50 м / 450 м	26x3 blue	8,20
25-ISO9-32-RO	25 м / 250 м	32x3 red	14,02
25-ISO9-32-BL	25 м / 250 м	32x3 blue	14,02

Тип: ISO13 (13 мм)



Труба в изоляции (бухта)

Артикул	м / Паллета	Тип	Стоимость, €
50-ISO13-16-BL	50 м / 400 м	16x2 blue	4,55
50-ISO13-18-BL	50 м / 400 м	18x2 blue	5,00
50-ISO13-20-BL	50 м / 400 м	20x2 blue	5,19
50-ISO13-26-BL	50 м / 400 м	26x3 blue	9,26
25-ISO13-32-BL	25 м / 250 м	32x3 blue	15,69

1

2

3

4

5

6

7

8

9

10

11

А. СТАНДАРТ (PE-Xc/AL/PE-Xc)

1 Тип: STANDARD ТРУБА в ГОФРЕ



В цветной гофре (букта)

Артикул	м / Паллета	Тип	Стоимость, €
25-014MR	25 m / 500 m	14x2 red	2,46
25-014MB	25 m / 500 m	14x2 blue	2,46
50-014MR	50 m / 800 m	14x2 red	2,46
50-014MB	50 m / 800 m	14x2 blue	2,46
50-014MBLACK	50 m / 800 m	14x2 black	2,46
100-014MR	100 m / 1000 m	14x2 red	2,46
100-014MB	100 m / 1000 m	14x2 blue	2,46
100-014MBLACK	100 m / 1000 m	14x2 black	2,46
25-016MR	25 m / 500 m	16x2 red	2,62
25-016MB	25 m / 500 m	16x2 blue	2,62
25-016MBLACK	50 m / 1000 m	16x2 black	2,62
50-016MR	50 m / 1000 m	16x2 red	2,62
50-016MB	50 m / 1000 m	16x2 blue	2,62
100-016MR	100 m / 1000 m	16x2 red	2,62
100-016MB	100 m / 1000 m	16x2 blue	2,62
50-018MR	50 m / 800 m	18x2 red	2,62
50-018MB	50 m / 800 m	18x2 blue	2,97
100-018MR	100 m / 1000 m	18x2 red	2,97
100-018MB	100 m / 1000 m	18x2 blue	2,97
25-020MR	25 m / 500 m	20x2 red	2,97
25-020MB	25 m / 500 m	20x2 blue	3,13
25-020MBLACK	50 m / 800 m	20x2 black	3,13
50-020MR	50 m / 800 m	20x2 red	3,13
50-020MB	50 m / 800 m	20x2 blue	3,13
50-020MBLACK	100 m / 1000 m	20x2 black	3,13
100-020MB	100 m / 1000 m	20x2 blue	3,13
100-020MR	25 m / 500 m	20x2 red	3,13
25-026MR	25 m / 500 m	26x3 red	3,13
25-026MB	50 m / 500 m	26x3 blue	5,47
50-026MR	50 m / 500 m	26x3 red	5,47
50-026MB	50 m / 500 m	26x3 blue	5,47
50-026MBLACK	25 m / 400 m	26x3 black	5,47
25-032MR	25 m / 400 m	32x3 red	5,47
25-032MB	25 m / 400 m	32x3 blue	7,65

Тип: STANDARD ТРУБА в ГОФРЕ



В цветной гофре (букта)

Артикул	Паллета	Тип	Стоимость, €
25-016MB-KB	600 m	16x2	2,69

Внутренний диаметр: 28см

A. СТАНДАРТ (PE-Xc/AL/PE-Xc)



Тип: COMBI STANDARD



Ненсо Combi (букта)

Артикул	м / Паллета	Тип	Стоимость, €
50-COMBI16	50 м / 800 м	16x2	5,89

Тип: LB



Ненсо радиаторная подводка Ø 16

Артикул	м	Тип	Стоимость, €
LB50	1 м	50 mm	2,31

Тип: ISO-BLOCK-L



Ненсо радиаторная подводка Ø 16 в изоляции

Артикул	м	Тип	Стоимость, €
ISO-BLOCK-L	1 м	ISO-BLOCK-L	32,63

ДО КОНЦА СКЛАДА

Тип: РАДИАТОРНЫЙ ШАБЛОН



Держатель для подключения радиатора 50 мм, для трубы Ø 16

Артикул	Пакет / Коробка	Тип	Стоимость, €
H-BLOCK-GUIDE-50	10		9,83

В. RIXc (PE-Xc/AL/PE-Xc)

1 Тип: БУХТА



Непso металлопластиковая труба RIXc (бухта)

Артикул	м / Паллета	Тип	Стоимость, €
50-R160212	50 м / 1500 м	16x2	1,32
100-R160212	100 м / 2200 м	16x2	1,32
200-R160212	200 м / 2600 м	16x2	1,30
500-R160212	500 м / 2500 м	16x2	1,30
100-R180214	100 м / 1700 м	18x2	2,20
200-R180214	200 м / 2000 м	18x2	2,20
100-R200216	100 м / 1500 м	20x2	1,86
50-R260320	50 м / 800 м	26x3	3,64
50-R320326	50 м / 650 м	32x3	4,80

9 Тип: бухта RSC Мини бухта



Непso металлопластиковая труба RIXc (Мини бухта)

Артикул	Паллета	Тип	Стоимость, €
10-R160212-KB	10 м / 800 м	16x2	1,33
15-R160212-KB	15 м / 900 м	16x2	1,33
25-R160212-KB	25 м / 1125 м	16x2	1,33
05-R160212-KB	5 м	16x2	1,33
10-R160212-KB	10 м	16x2	1,33
15-R160212-KB	15 м	16x2	1,33
25-R160212-KB	25 м	16x2	1,33
05-R200216-KB	5 м	20x2	1,94
25-R200216-KB	25 м	20x2	1,94

Внутренний диаметр: 28 см

Тип: ШТАНГА



Непso металлопластиковая труба RIXc (штанга)

Артикул	м	Тип	Стоимость, €
03-R160212	75 м / 3600 м	16x2	1,54
04-R160212	100 м / 4800 м	16x2	1,54
05-R160212	125 м / 6000 м	16x2	1,54
03-R200216	54 м / 2592 м	20x2	2,23
04-R200216	72 м / 3456 м	20x2	2,23
05-R200216	90 м / 4320 м	20x2	2,23
03-R260320	30 м / 1440 м	26x3	3,58
04-R260320	40 м / 1920 м	26x3	3,58
05-R260320	50 м / 2400 м	26x3	3,58

B. RIXc (PE-Xc/AL/PE-Xc)



Тип: ISO4(6 мм)



RIXc труба в изоляции (букта)

Артикул	м / Паллета	Тип	Стоимость, €
100-ISO4-R16-RO	100 м / 1300 м	16x2 red	2,08
100-ISO4-R16-BL	100 м / 1300 м	16x2 blue	2,08
50-ISO4-R18-RO	50 м / 650 м	18x2 red	3,19
50-ISO4-R18-BL	50 м / 650 м	18x2 blue	3,19
50-ISO4-R20-RO	50 м / 700 м	20x2 red	3,11
50-ISO4-R20-BL	50 м / 700 м	20x2 blue	3,11
25-ISO4-R26-RO	25 м / 300 м	26x3 red	5,01
25-ISO4-R26-BL	25 м / 300 м	26x3 blue	5,01
50-ISO4-R26-RO	50 м / 500 м	26x3 red	5,01
50-ISO4-R26-BL	50 м / 500 м	26x3 blue	5,01

Тип: ISO9 (10 мм)



RIXc труба в изоляции (букта)

Артикул	м / Паллета	Тип	Стоимость, €
50-ISO9-R16-RO	50 м / 550 м	16x2 red	3,00
50-ISO9-R16-BL	50 м / 550 м	16x2 blue	3,00
50-ISO9-R18-RO	50 м / 650 м	18x2 red	3,30
50-ISO9-R18-BL	50 м / 650 м	18x2 blue	3,30
50-ISO9-R20-RO	50 м / 500 м	20x2 red	3,77
50-ISO9-R20-BL	50 м / 500 м	20x2 blue	3,77
25-ISO9-R26-RO	25 м / 275 м	26x3 red	6,35
25-ISO9-R26-BL	25 м / 275 м	26x3 blue	6,35

Тип: ISO13 (13 мм)



RIXc труба в изоляции (букта)

Артикул	м / Паллета	Тип	Стоимость, €
50-ISO13-R16-BL	50 м / 500 м	16x2 blue	3,42
50-ISO13-R20-BL	50 м / 400 м	20x2 blue	4,29
50-ISO13-R26-BL	50 м / 400 м	26x3 blue	7,27

В. RIXc (PE-Xc/AL/PE-Xc)

Тип: RIXc ТРУБА в ГОФРЕ



RIXc труба в цветной гофре (бухта)

Артикул	м / Паллета	Тип	Стоимость, €
25-R16MR	25 м / 500 м	16x2 red	1,86
25-R16MB	25 м / 500 м	16x2 blue	1,86
50-R16MR	50 м / 1000 м	16x2 red	1,86
50-R16MB	50 м / 1000 м	16x2 blue	1,86
50-R16MBLACK	50 м / 1000 м	16x2 black	1,86
100-R16MR	100 м / 1000 м	16x2 red	1,86
100-R16MB	100 м / 1000 м	16x2 blue	1,86
50-R18MR	50 м / 800 м	18x2 red	2,27
50-R18MB	50 м / 800 м	18x2 blue	2,27
25-R20MR	100 м / 500 м	20x2 red	2,61
25-R20MB	25 м / 500 м	20x2 blue	2,61
25-R20MBLACK	25 м / 500 м	20x2 black	2,61
50-R20MR	25 м / 800 м	20x2 red	2,61
50-R20MB	50 м / 800 м	20x2 blue	2,61
100-R20MR	50 м / 800 м	20x2 red	2,61
100-R20MB	100 м / 1000 м	20x2 blue	2,61
100-R20MBLACK	100 м / 1000 м	20x2 black	2,61
50-R26MR	50 м / 500 м	26x3 red	3,91
50-R26MB	50 м / 500 м	26x3 blue	3,91

Тип: COMBI RIXc



Ненсо Combi (бухта)

Артикул	м / Паллета	Тип	Стоимость, €
50-COMBI16R	50 м / 800 м	16x2	3,43



Тип: FLOOR-RIXc



Ненсо металлопластиковая труба (бухта)

Артикул	м / Паллета	Тип	Стоимость, €
100-F16R-WZ	100 м / 2200 м	16x2	1,15
200-F16R-WZ	200 м / 2600 м	16x2	1,15
500-F16R-WZ	500 м / 2500 м	16x2	1,15
100-F20R-WZ	100 м / 1000 м	20x2	1,86
200-F20R-WZ	200 м / 1000 м	20x2	1,86
400-F20R-WZ	400 м / 1200 м	20x2	1,86

6 bar - 60°C

1

2

3

4

5

6

7

8

9

10

11



D. PE-Xc

1

Тип: 5L PE-Xc

2

3

4

5

6

7

8

9

10

11



5L PE-Xc труба PE-Xc/EVOH/PE-Xc (букта)

Артикул	м / Паллета	Тип	Стоимость, €
120-PXC1620	120 м / 1440 м	16x2	1,23
200-PXC1620	200 м / 1600 м	16x2	1,23
500-PXC1620	500 м / 2500 м	16x2	1,23
600-PXC1620	600 м / 1200 м	16x2	1,23
120-PXC2020	120 м / 1440 м	20x2	1,55
200-PXC2020	200 м / 1000 м	20x2	1,55
240-PXC2020	240 м / 1440 М	20x2	1,55
400-PXC2020	400 м / 1600 м	20x2	1,55



Тип: 5L PE-RT



5L PE-RT труба PE-RT/EVOH/PE-RT

Артикул	м / Паллета	Тип	Стоимость, €
120-PRT1620	120 м / 1440 м	16x2	-
200-PRT1620	200 м / 1600 м	16x2	-
600-PRT1620	600 м / 2400 м	16x2	-
600-PRT1720	600 м / 2400 м	17x2	-
600-PRT1820	600 м / 1200 м	18x2	-
600-PRT2020	600 м / 2400 м	20x2	-

6Бар, 60°C

1

2

3

4

5

6

7

8

9

10

11

1 Тип: ГОФРА



Цветная гофра (букта)

Артикул	м / Паллета	Тип	Стоимость, €
100-MR	100 м / 2400 м	Ø14/Ø16/Ø18 red (ID20,8-OD25)	0,47
100-MB	100 м / 2400 м	Ø14/Ø16/Ø18 blue (ID20,8-OD25)	0,47
50-MR20	50 м / 1800 м	Ø20 red (ID25,2-OD30)	0,55
50-MB20	50 м / 1800 м	Ø20 blue (ID25,2-OD30)	0,55
50-MR26	50 м / 1200 м	Ø26 red (ID31,7-OD36,7)	0,71
50-MB26	50 м / 1200 м	Ø26 blue (ID31,7-OD36,7)	0,71
25-MR32	25 м / 1000 м	Ø32 red (ID39-OD44,6)	0,88
25-MB32	25 м / 1000 м	Ø32 blue (ID39-OD44,6)	0,88
100-MBLACK	100 м / 2400 м	Ø14/Ø16/Ø18 black (ID20,8-OD25)	0,47
50-MBLACK20	50 м / 1800 м	Ø20 black (ID25,2-OD30)	0,71
50-MBLACK26	50 м / 1200 м	Ø26 black (ID31,7-OD36,7)	0,71

11 Тип: ГОФРА для ГАЗА



Цветная гофра (букта)

Артикул	м / Паллета	Тип	Стоимость, €
50-MG16	50 м / 2400 м	Ø16 yellow	0,50
100-MG16	100 м / 2400 м	Ø16 yellow	0,52
50-MG20	50 м / 1800 м	Ø20 yellow	0,57
50-MG26	50 м / 1200 м	Ø26 yellow	0,75
25-MG32	25 м / 1000 м	Ø32 yellow	0,95

G. ГАЗ СТАНДАРТ (PE-Xc/AL/PE-Xc)



Газ: можно использовать только в тех странах где было проведено тестирование и сертификация системы HENCO ГАЗ!

Тип: БУХТА



Ненсо металлопластиковая труба (бухта)

Артикул	м / Паллета	Тип	Стоимость, €
50-160212-GAS	50 м / 1500 м	16x2	2,32
50-200216-GAS	50 м / 1000 м	20x2	3,35
50-260320-GAS	50 м / 800 м	26x3	5,75
50-320326-GAS	50 м / 650 м	32x3	8,16

Тип: ШТАНГА



Ненсо металлопластиковая труба (штанга)

Артикул	Цилиндр	Тип	Стоимость, €
05-160212-GAS	125 м / 6000 м	16x2	2,60
05-200216-GAS	90 м / 4300 м	20x2	3,06
05-260320-GAS	50 м / 2400 м	26x3	5,48
05-320326-GAS	35 м / 1680 м	32x3	8,23
05-403533-GAS	45 м / 1080 м	40x3,5	16,39

Тип: ТРУБА для ГАЗА в ГОФРЕ



С цветной гофрой (бухта)

Артикул	м / Паллета	Тип	Стоимость, €
25-016GASMG	25 м / 500 м	16x2	2,92
50-016GASMG	50 м / 500 м	16x2	3,26
25-020GASMG	25 м / 500 м	20x2	3,96
50-020GASMG	50 м / 800 м	20x2	3,96
50-026GASMG	50 м / 500 м	26x3	6,56
25-032GASMG	25 м / 300 м	32x3	9,37

Gasteq: Труба газ Стандарт в комбинации с Ненсо ПВДФ пресс фитингами для газа, см. стр. 35

DVGW и Kiwa Uni: Труба газ Стандарт в комбинации с Ненсо латунными пресс фитингами для газа, см. стр. 71





	<i>Страница</i>
<i>A. PK</i>	<i>19</i>
<i>B. PKW</i>	<i>31</i>
<i>C. PKG</i>	<i>34</i>
<i>D. СУПЕР-РАЗМЕРЫС</i>	<i>39</i>
<i>E. HENCO ECOLINE</i>	<i>45</i>



Тип: 1PK



Угольник 90° пресс

Артикул	Пакет / Коробка	Тип	Стоимость, €
1PK-1414	10 рс. / 150 рс.	14x14	3,79
1PK-1616	10 рс. / 120 рс.	16x16	2,69
1PK-1818	10 рс. / 100 рс.	18x18	4,18
1PK-2020	10 рс. / 80 рс.	20x20	3,50
1PK-2626	5 рс. / 50 рс.	26x26	5,91
1PK-3232	5 рс. / 30 рс.	32x32	10,41
1PK-4040	5 рс. / 20 рс.	40x40	15,97
1PK-5050	1 рс. / 8 рс.	50x50	32,58
1PK-6363	1 рс. / 6 рс.	63x63	52,81
1PK-7575	См. стр 40	75x75	-
1PK-9090	См. стр 40	90x90	-
1PK-9075	См. стр 40	90x75	-

Тип: 1PK-JG



Угольник 90° 16x10JG (охлаждение потолка)

Артикул	Пакет / Коробка	Тип	Стоимость, €
1PK-16JG10	10 рс. / 120 рс.	16x10JG	1,85

Тип: 2PK



Водорозетка ВР пресс

Артикул	Пакет / Коробка	Тип	Стоимость, €
2PK-1404BP *	10 рс. / 50 рс.	14x1/2" (56 mm)	7,50
2PK-1603	10 рс. / 50 рс.	16x3/8" (56 mm)	7,72
2PK-1604BP *	10 рс. / 50 рс.	16x1/2" (56 mm)	6,97
2PK-1804BP *	10 рс. / 50 рс.	18x1/2" (56 mm)	7,72
2PK-2004BP *	10 рс. / 50 рс.	20x1/2" (56 mm)	7,25
2PK-2005	5 рс. / 30 рс.	20x3/4" (56 mm)	9,46
2PK-2605	5 рс. / 30 рс.	26x3/4" (56 mm)	10,71

* С черной заглушкой ВР04 1/2"

Тип: 2PK-K



Водорозетка укороченная ВР пресс

Артикул	Пакет / Коробка	Тип	Стоимость, €
2PK-1604KBP *	10 рс. / 50 рс.	16x1/2" (40 mm)	6,27

* С черной заглушкой ВР04 1/2"

Аксессуар 2PK & 2PK-K: гальванизированный кронштейн - см.стр. 150-151



PLP-P-PK



PLF-P-PK

Тип: ЗРК



Водорозетка угловая ВР пресс

Артикул	Пакет / Коробка	Тип	Стоимость, €
ЗРК-160416ВР *	10 рс. / 30 рс.	16x1/2"x16 (40 mm)	8,88
ЗРК-200420ВР *	10 рс. / 30 рс.	20x1/2"x20 (40 mm)	9,86

* С черной заглушкой ВР04 1/2"

Тип: ВР04



Заглушка 1/2"

Артикул	Пакет / Коробка	Тип	Стоимость, €
ВР04	50 рс. / 1000 рс.	1/2"	0,23

Тип: 5РК



PK-TOOL стр. 147

Угольник 90° НР пресс

Артикул	Пакет / Коробка	Тип	Стоимость, €
5РК-1404	10 рс. / 60 рс.	14x1/2"	7,41
5РК-1604	10 рс. / 60 рс.	16x1/2"	6,82
5РК-1804	10 рс. / 60 рс.	18x1/2"	7,93
5РК-2004	10 рс. / 60 рс.	20x1/2"	7,70
5РК-2005	10 рс. / 50 рс.	20x3/4"	9,92
5РК-2605	10 рс. / 40 рс.	26x3/4"	11,33
5РК-3206	5 рс. / 20 рс.	32x1"	16,74
5РК-4007	5 рс. / 15 рс.	40x5/4"	26,10
5РК-5007	1 рс. / 10 рс.	50x5/4"	43,96
5РК-5008	1 рс. / 8 рс.	50x6/4"	47,95
5РК-6310	1 рс. / 4 рс.	63x2"	83,13
5РК-7510	См. стр 40	75x2"	-
5РК-7512	См. стр 40	75x2,1/2"	-



Тип: 6PK



PK-TOOL стр. 147

Угольник 90° ВР пресс

Артикул	Пакет / Коробка	Тип	Стоимость, €
6PK-1404BP *	10 рс. / 60 рс.	14x1/2"	6,30
6PK-1603	10 рс. / 60 рс.	16x3/8"	6,41
6PK-1604BP *	10 рс. / 60 рс.	16x1/2"	5,80
6PK-1804BP *	10 рс. / 60 рс.	18x1/2"	6,58
6PK-2004BP *	10 рс. / 60 рс.	20x1/2"	6,22
6PK-2005	10 рс. / 50 рс.	20x3/4"	7,87
6PK-2605	10 рс. / 50 рс.	26x3/4"	8,95
6PK-3206	5 рс. / 20 рс.	32x1"	14,15
6PK-4007	5 рс. / 15 рс.	40x5/4"	25,52
6PK-5007	1 рс. / 8 рс.	50x5/4"	33,63
6PK-5008	1 рс. / 8 рс.	50x6/4"	47,07
6PK-6310	1 рс. / 4 рс.	63x2"	82,45
6PK-7506	См. стр 40	75x1"	-
6PK-7510	См. стр 40	75x2"	-
6PK-7512	См. стр 40	75x2, 1/2"	-
6PK-9014	См. стр 40	90x3"	-

* С черной заглушкой ВР04 1/2"

Тип: 9PK



Тройник равнопроходный пресс

Артикул	Пакет / Коробка	Тип	Стоимость, €
9PK-141414	10 рс. / 100 рс.	14x14x14	5,68
9PK-161616	10 рс. / 60 рс.	16x16x16	3,84
9PK-181818	10 рс. / 60 рс.	18x18x18	6,45
9PK-202020	10 рс. / 50 рс.	20x20x20	5,33
9PK-262626	5 рс. / 30 рс.	26x26x26	8,96
9PK-323232	5 рс. / 15 рс.	32x32x32	15,86
9PK-404040	5 рс. / 10 рс.	40x40x40	23,74
9PK-505050	1 рс. / 6 рс.	50x50x50	44,92
9PK-636363	1 рс. / 3 рс.	63x63x63	76,21
9PK-757575	См. стр 40	75x75x75	-
9PK-909090	См. стр 40	90x90x90	-

Тип: 10PK



Тройник переходный сужение в центре пресс

Артикул	Пакет / Коробка	Тип	Стоимость, €
10PK-161416	10 pc. / 50 pc.	16x14x16	4,37
10PK-181418	10 pc. / 50 pc.	18x14x18	6,36
10PK-181618	10 pc. / 50 pc.	18x16x18	5,75
10PK-201420	10 pc. / 50 pc.	20x14x20	5,30
10PK-201620	10 pc. / 50 pc.	20x16x20	4,65
10PK-201820	10 pc. / 50 pc.	20x18x20	5,78
10PK-261626	5 pc. / 30 pc.	26x16x26	6,90
10PK-261826	5 pc. / 30 pc.	26x18x26	7,93
10PK-262026	5 pc. / 30 pc.	26x20x26	7,40
10PK-321632	5 pc. / 25 pc.	32x16x32	11,53
10PK-321832	5 pc. / 25 pc.	32x18x32	12,71
10PK-322032	5 pc. / 25 pc.	32x20x32	11,97
10PK-322632	5 pc. / 20 pc.	32x26x32	13,15
10PK-401640	5 pc. / 15 pc.	40x16x40	15,13
10PK-402040	5 pc. / 15 pc.	40x20x40	15,29
10PK-402640	5 pc. / 15 pc.	40x26x40	18,44
10PK-403240	5 pc. / 10 pc.	40x32x40	20,63
10PK-502050	1 pc. / 6 pc.	50x20x50	29,89
10PK-502650	1 pc. / 8 pc.	50x26x50	31,69
10PK-503250	1 pc. / 8 pc.	50x32x50	33,91
10PK-504050	1 pc. / 6 pc.	50x40x50	36,97
10PK-632663	1 pc. / 4 pc.	63x26x63	50,83
10PK-633263	1 pc. / 3 pc.	63x32x63	53,10
10PK-634063	1 pc. / 3 pc.	63x40x63	56,28
10PK-635063	1 pc. / 3 pc.	63x50x63	64,62
10PK-754075	См. стр 40	75x40x75	-
10PK-755075	См. стр 40	75x50x75	-
10PK-756375	См. стр 40	75x63x75	-
10PK-904090	См. стр 40	90x40x90	-
10PK-905090	См. стр 40	90x50x90	-
10PK-906390	См. стр 40	90x63x90	-
10PK-907590	См. стр 40	90x75x90	-

Тип: 10PK-JG



Тройник переходный сужение в центре пресс 16x10JGx16 (охлаждение потолка)

Артикул	Пакет / Коробка	Тип	Стоимость, €
10PK-16JG1016	10 pc. / 50 pc.	16x10JGx16	2,90
10PK-20JG1020	10 pc. / 50 pc.	20x10JGx20	3,76



Тип: 11PK



Тройник переходный пресс

Артикул	Пакет / Коробка	Тип	Стоимость, €
11PK-161414	10 pc. / 50 pc.	16x14x14	5,04
11PK-181616	10 pc. / 50 pc.	18x16x16	5,14
11PK-201616	10 pc. / 50 pc.	20x16x16	4,63
11PK-201818	10 pc. / 50 pc.	20x18x18	6,36
11PK-202016	10 pc. / 50 pc.	20x20x16	4,82
11PK-261616	10 pc. / 50 pc.	26x16x16	5,42
11PK-261620	5 pc. / 30 pc.	26x16x20	6,11
11PK-262016	5 pc. / 30 pc.	26x20x16	5,97
11PK-262020	5 pc. / 30 pc.	26x20x20	6,85
11PK-262616	5 pc. / 30 pc.	26x26x16	7,15
11PK-262620	5 pc. / 30 pc.	26x26x20	7,70
11PK-322026	5 pc. / 20 pc.	32x20x26	10,40
11PK-322626	5 pc. / 20 pc.	32x26x26	11,43
11PK-402032	5 pc. / 15 pc.	40x20x32	13,76
11PK-402632	5 pc. / 15 pc.	40x26x32	15,53
11PK-403232	5 pc. / 10 pc.	40x32x32	18,06
11PK-404026	5 pc. / 10 pc.	40x40x26	18,68
11PK-404032	5 pc. / 10 pc.	40x40x32	20,47
11PK-502040	1 pc. / 10 pc.	50x20x40	23,59
11PK-502640	1 pc. / 10 pc.	50x26x40	24,96
11PK-503240	1 pc. / 10 pc.	50x32x40	27,23
11PK-504040	1 pc. / 8 pc.	50x40x40	31,01
11PK-754040	См. стр 40	75x40x40	-
11PK-754050	См. стр 40	75x40x50	-
11PK-754063	См. стр 40	75x40x63	-
11PK-755050	См. стр 40	75x50x50	-
11PK-755063	См. стр 40	75x50x63	-
11PK-756363	См. стр 40	75x63x63	-
11PK-904040	См. стр 40	90x40x40	-
11PK-904050	См. стр 40	90x40x50	-
11PK-904063	См. стр 40	90x40x63	-
11PK-904075	См. стр 40	90x40x75	-
11PK-905050	См. стр 40	90x50x50	-
11PK-905063	См. стр 40	90x50x63	-
11PK-905075	См. стр 40	90x50x75	-
11PK-906363	См. стр 40	90x63x63	-
11PK-906375	См. стр 40	90x63x75	-
11PK-907575	См. стр 40	90x75x75	-

- 1
- 2
- 3
- 4
- 5
- 6
- 7
- 8
- 9
- 10
- 11

Тип: 12PK



Тройник переходный увеличенный в центре пресс

Артикул	Пакет / Коробка	Тип	Стоимость, €
12PK-161816	10 рс. / 50 рс.	16x18x16	4,72
12PK-162016	10 рс. / 50 рс.	16x20x16	4,27
12PK-202620	5 рс. / 30 рс.	20x26x20	6,52
12PK-263226	5 рс. / 20 рс.	26x32x26	10,92
12PK-324032	5 рс. / 15 рс.	32x40x32	17,94
12PK-405040	1 рс. / 8 рс.	40x50x40	29,76
12PK-407540	См. стр 40	40x75x40	-
12PK-507550	См. стр 40	50x75x50	-
12PK-637563	См. стр 40	63x75x63	-
12PK-409040	См. стр 40	40x90x40	-
12PK-509050	См. стр 40	50x90x50	-
12PK-639063	См. стр 40	63x90x63	-
12PK-759075	См. стр 40	75x90x75	-

Тип: 13PK



PK-TOOL стр. 147

Тройник WP пресс

Артикул	Пакет / Коробка	Тип	Стоимость, €
13PK-160416BP *	10 рс. / 50 рс.	16x1/2"x16	7,13
13PK-180418BP *	10 рс. / 50 рс.	18x1/2"x18	9,24
13PK-200420BP *	10 рс. / 50 рс.	20x1/2"x20	8,17
13PK-200520	10 рс. / 30 рс.	20x3/4"x20	9,57
13PK-260420BP *	5 рс. / 30 рс.	26x1/2"x20	9,76
13PK-260426BP *	5 рс. / 30 рс.	26x1/2"x26	10,46
13PK-260526	5 рс. / 30 рс.	26x3/4"x26	11,76
13PK-320532	5 рс. / 15 рс.	32x3/4"x32	16,30
13PK-320632	5 рс. / 10 рс.	32x1"x32	19,56
13PK-320732	5 рс. / 10 рс.	32x5/4"x32	26,16
13PK-400640	5 рс. / 10 рс.	40x1"x40	24,69
13PK-400740	5 рс. / 10 рс.	40x5/4"x40	31,73
13PK-500850	1 рс. / 4 рс.	50x6/4"x50	60,18
13PK-631063	1 рс. / 2 рс.	63x2"x63	105,82
13PK-750675	См. стр 41	75x1"x75	-
13PK-751075	См. стр 41	75x2"x75	-
13PK-751275	См. стр 41	75x2,1/2"x75	-
13PK-901490	См. стр 41	90x3"x90	-

* С черной заглушкой WP04 1/2"



Тип: 14PK



PK-TOOL стр. 147

Тройник НР в центре

Артикул	Пакет / Коробка	Тип	Стоимость, €
14PK-160416	10 пс. / 50 пс.	16x1/2"x16	8,28
14PK-180418	10 пс. / 50 пс.	18x1/2"x18	10,32
14PK-200420	10 пс. / 40 пс.	20x1/2"x20	9,46
14PK-200520	10 пс. / 30 пс.	20x3/4"x20	11,33
14PK-260426	5 пс. / 30 пс.	26x1/2"x26	11,87
14PK-260526	5 пс. / 25 пс.	26x3/4"x26	13,89
14PK-260626	5 пс. / 20 пс.	26x1"x26	16,51
14PK-320532	5 пс. / 15 пс.	32x3/4"x32	18,71
14PK-400640	5 пс. / 10 пс.	40x1"x40	27,05
14PK-400740	5 пс. / 10 пс.	40x5/4"x40	32,80
14PK-500850	1 пс. / 5 пс.	50x6/4"x50	62,25
14PK-631063	1 пс. / 2 пс.	63x2"x63	109,94
14PK-751075	См. стр 41	75x2"x75	-
14PK-751275	См. стр 41	75x2,1/2"x75	-

Тип: 15PK



Муфта пресс

Артикул	Пакет / Коробка	Тип	Стоимость, €
15PK-1414	10 пс. / 150 пс.	14x14	3,47
15PK-1616	10 пс. / 150 пс.	16x16	2,17
15PK-1818	10 пс. / 100 пс.	18x18	4,18
15PK-2020	10 пс. / 80 пс.	20x20	3,05
15PK-2626	5 пс. / 50 пс.	26x26	5,22
15PK-3232	5 пс. / 30 пс.	32x32	8,95
15PK-4040	5 пс. / 25 пс.	40x40	12,91
15PK-5050	1 пс. / 12 пс.	50x50	26,86
15PK-6363	1 пс. / 9 пс.	63x63	45,92
15PK-7575	См. стр 41	75x75	-
15PK-9090	См. стр 41	90x90	-

Тип: 16PK



Муфта переходная пресс

Артикул	Пакет / Коробка	Тип	Стоимость, €
16PK-1614	10 пс. / 100 пс.	16x14	2,95
16PK-1814	10 пс. / 100 пс.	18x14	3,83
16PK-1816	10 пс. / 100 пс.	18x16	3,21
16PK-2014	10 пс. / 100 пс.	20x14	3,40
16PK-2016	10 пс. / 100 пс.	20x16	2,73
16PK-2018	10 пс. / 100 пс.	20x18	3,64
16PK-2616	5 пс. / 60 пс.	26x16	3,83
16PK-2618	5 пс. / 50 пс.	26x18	4,72
16PK-2620	5 пс. / 50 пс.	26x20	4,21
16PK-3216	5 пс. / 50 пс.	32x16	6,14
16PK-3220	5 пс. / 40 пс.	32x20	6,49
16PK-3226	5 пс. / 40 пс.	32x26	7,51
16PK-4026	5 пс. / 30 пс.	40x26	10,51
16PK-4032	5 пс. / 25 пс.	40x32	11,49
16PK-5032	1 пс. / 15 пс.	50x32	19,72
16PK-5040	1 пс. / 15 пс.	50x40	21,18
16PK-6340	1 пс. / 8 пс.	63x40	33,22
16PK-6350	1 пс. / 8 пс.	63x50	38,35
16PK-7540	См. стр 41	75x40	-
16PK-7550	См. стр 41	75x50	-
16PK-7563	См. стр 41	75x63	-
16PK-9040	См. стр 41	90x40	-
16PK-9050	См. стр 41	90x50	-
16PK-9063	См. стр 41	90x63	-
16PK-9075	См. стр 41	90x75	-

Тип: 17PK



PK-TOOL стр. 147

Муфта HP пресс

Артикул	Пакет / Коробка	Тип	Стоимость, €
17PK-1404	10 пс. / 80 пс.	14x1/2"	6,95
17PK-1604	10 пс. / 80 пс.	16x1/2"	6,13
17PK-1804	10 пс. / 80 пс.	18x1/2"	7,25
17PK-1805	10 пс. / 50 пс.	18x3/4"	9,20
17PK-2004	10 пс. / 80 пс.	20x1/2"	6,52
17PK-2005	10 пс. / 50 пс.	20x3/4"	8,51
17PK-2605	10 пс. / 50 пс.	26x3/4"	9,37
17PK-2606	10 пс. / 40 пс.	26x1"	12,59
17PK-3206	10 пс. / 40 пс.	32x1"	14,64
17PK-3207	5 пс. / 25 пс.	32x5/4"	19,75
17PK-4006	5 пс. / 25 пс.	40x1"	15,79
17PK-4007	5 пс. / 25 пс.	40x5/4"	21,56
17PK-5008	1 пс. / 10 пс.	50x6/4"	41,74
17PK-6310	1 пс. / 6 пс.	63x2"	71,38
17PK-7510	См. стр 42	75x2"	-
17PK-7512	См. стр 42	75x2, 1/2"	-



Тип: 18PK



PK-TOOL стр. 147

Муфта ВР пресс

Артикул	Пакет / Коробка	Тип	Стоимость, €
18PK-1404	10 рс. / 80 рс.	14x1/2"	5,38
18PK-1604	10 рс. / 80 рс.	16x1/2"	4,76
18PK-1804	10 рс. / 80 рс.	18x1/2"	5,67
18PK-1805	10 рс. / 50 рс.	18x3/4"	7,13
18PK-2004	10 рс. / 80 рс.	20x1/2"	5,11
18PK-2005	10 рс. / 50 рс.	20x3/4"	6,58
18PK-2605	10 рс. / 50 рс.	26x3/4"	7,93
18PK-2606	10 рс. / 40 рс.	26x1"	10,32
18PK-3206	10 рс. / 40 рс.	32x1"	12,08
18PK-3207	5 рс. / 25 рс.	32x5/4"	18,25
18PK-4006	5 рс. / 25 рс.	40x1"	13,27
18PK-4007	5 рс. / 25 рс.	40x5/4"	20,12
18PK-5008	1 рс. / 10 рс.	50x6/4"	37,71
18PK-6310	1 рс. / 6 рс.	63x2"	67,52
18PK-7506	См. стр 42	75x1"	-
18PK-7510	См. стр 42	75x2"	-
18PK-7512	См. стр 42	75x2,1/2"	-
18PK-9014	См. стр 42	90x3"	-

Тип: 19PK



Пресс фитинг с накидной гайкой, под евроконус

Артикул	Пакет / Коробка	Тип	Стоимость, €
19PK-1605	10 рс. / 80 рс.	16x3/4"	3,18
19PK-2005	10 рс. / 80 рс.	20x3/4"	3,18

Тип: 26PK



Пресс фитинг с накидной гайкой, плоское уплотнение

Артикул	Пакет / Коробка	Тип	Стоимость, €
26PK-1605	10 рс. / 80 рс.	16x3/4"	2,73
26PK-2005	10 рс. / 80 рс.	20x3/4"	3,02

Тип: 26PK



Пресс фитинг с накладной гайкой, плоское уплотнение

Артикул	Пакет / Коробка	Тип	Стоимость, €
26PK-4008	5 рс. / 15 рс.	40x1,1/2"	41,61
26PK-5010	1 рс. / 10 рс.	50x2"	67,65
26PK-6312	1 рс. / 6 рс.	63x2,1/2"	116,76

Тип: 27PK



Угольник 45° пресс

Артикул	Пакет / Коробка	Тип	Стоимость, €
27PK-4040	5 рс. / 25 рс.	40x40	14,11
27PK-5050	1 рс. / 10 рс.	50x50	28,92
27PK-6363	1 рс. / 5 рс.	63x63	48,73
27PK-7575	См. стр 42	75x75	-
27PK-9090	См. стр 42	90x90	-

Тип: 28PK-04



Планка для водорозеток 1/2", артикулы: 2PK-1604BP, 6PK-1604BP и 13PK-160416BP

Артикул	Коробка	Тип	Стоимость, €
28PK-04	50 рс.	1/2"	2,72

Тип: 28PK-2PK1604



Двойная водорозетка с планкой 153 мм, ПВДФ пресс, 2x2PK-1604BP

Артикул	Пакет / Коробка	Тип	Стоимость, €
28PK-2PK1604BP *	2 рс. / 10 рс.	2x(16x1/2")	16,91

* С черной заглушкой ВР04 1/2"

Артикул снят с производства

ДО КОНЦА СКЛАДА



Тип: 28PK-6PK1604



Двойная водорозетка с планкой 153 мм, ПВДФ пресс, 2x6PK-1604BP

Артикул	Пакет / Коробка	Тип	Стоимость, €
28PK-6PK1604BP *	2 рс. / 18 рс.	2x(16x1/2")	14,32

* С черной заглушкой ВР04 1/2"

Артикул снят с производства

ДО КОНЦА СКЛАДА

Тип: 28PK-13PK1604



Двойная водорозетка с планкой 153 мм, ПВДФ пресс, 2x13PK-160416

Артикул	Пакет / Коробка	Тип	Стоимость, €
28PK-13PK1604BP *	2 рс. / 8 рс.	2x(16x1/2")	-

* С черной заглушкой ВР04 1/2"

ДО КОНЦА СКЛАДА

Тип: 53PK



Ремонтный фитинг

Артикул	Пакет / Коробка	Тип	Стоимость, €
53PK40	1 рс. / 20 рс.	40x40	21,93
53PK50	1 рс. / 9 рс.	50x50	34,90
53PK63	1 рс. / 6 рс.	63x63	55,91

для 16, 20, 26 и 32: глава 4, артикул 52P

- 1
- 2
- 3
- 4
- 5
- 6
- 7
- 8
- 9
- 10
- 11

Тип: 1PKW

Угольник 90° пресс



Артикул	Пакет / Коробка	Тип	Стоимость, €
1PKW-1616	10 пс. / 120 пс.	16x16	2,69
1PKW-2020	10 пс. / 80 пс.	20x20	3,50
1PKW-2626	5 пс. / 50 пс.	26x26	5,91
1PKW-3232	5 пс. / 30 пс.	32x32	10,41

Тип: 2PKW

Водорозетка ВР пресс



Артикул	Пакет / Коробка	Тип	Стоимость, €
2PKW-1604	10 пс. / 50 пс.	16x1/2" (56 mm)	6,97
2PKW-2004	10 пс. / 50 пс.	20x1/2" (56 mm)	7,25
2PKW-2005	5 пс. / 30 пс.	20x3/4" (56 mm)	9,46
2PKW-2605	5 пс. / 30 пс.	26x3/4" (56 mm)	10,71

Аксессуар 2PK-W: гальванизированный кронштейн - см.стр. 150-151



PLP-P-PK



PLF-P-PK

Тип: 3PKW

Водорозетка угловая ВР пресс



Артикул	Пакет / Коробка	Тип	Стоимость, €
3PKW-160416	10 пс. / 30 пс.	16x1/2"x16	8,88
3PKW-200420	10 пс. / 30 пс.	20x1/2"x20	9,86

Тип: 5PKW

Угольник 90° НР пресс



Артикул	Пакет / Коробка	Тип	Стоимость, €
5PKW-1604	10 пс. / 60 пс.	16x1/2"	6,82
5PKW-2004	10 пс. / 60 пс.	20x1/2"	7,70
5PKW-2005	10 пс. / 50 пс.	20x3/4"	9,92
5PKW-2605	10 пс. / 40 пс.	26x3/4"	11,33
5PKW-3206	5 пс. / 20 пс.	32x1"	16,74



PK-TOOL стр. 147

Тип: 6PKW

Угольник 90° ВР пресс



Артикул	Пакет / Коробка	Тип	Стоимость, €
6PKW-1603	10 пс. / 60 пс.	16x3/8"	6,41
6PKW-1604	10 пс. / 60 пс.	16x1/2"	5,80
6PKW-2004	10 пс. / 60 пс.	20x1/2"	6,22
6PKW-2005	10 пс. / 50 пс.	20x3/4"	7,87
6PKW-2605	10 пс. / 50 пс.	26x3/4"	8,95
6PKW-3206	5 пс. / 20 пс.	32x1"	14,15



PK-TOOL стр. 147



Тип: 9PKW



Тройник равнопроходный пресс

Артикул	Пакет / Коробка	Тип	Стоимость, €
9PKW-161616	10 рс. / 60 рс.	16x16x16	3,84
9PKW-202020	10 рс. / 50 рс.	20x20x20	5,33
9PKW-262626	5 рс. / 30 рс.	26x26x26	8,96
9PKW-323232	5 рс. / 15 рс.	32x32x32	15,86

Тип: 10PKW



Тройник переходный сужение в центре пресс

Артикул	Пакет / Коробка	Тип	Стоимость, €
10PKW-201620	10 рс. / 50 рс.	20x16x20	4,65
10PKW-261626	5 рс. / 30 рс.	26x16x26	6,90
10PKW-262026	5 рс. / 30 рс.	26x20x26	7,40
10PKW-321632	5 рс. / 25 рс.	32x16x32	11,53
10PKW-322032	5 рс. / 25 рс.	32x20x32	11,97
10PKW-322632	5 рс. / 20 рс.	32x26x32	13,15

Тип: 11PKW



Тройник переходный пресс

Артикул	Пакет / Коробка	Тип	Стоимость, €
11PKW-201616	10 рс. / 50 рс.	20x16x16	4,63
11PKW-202016	10 рс. / 50 рс.	20x20x16	4,82
11PKW-261620	5 рс. / 30 рс.	26x16x20	6,11
11PKW-262016	5 рс. / 30 рс.	26x20x16	5,97
11PKW-262020	5 рс. / 30 рс.	26x20x20	6,85
11PKW-262616	5 рс. / 30 рс.	26x26x16	7,15
11PKW-262620	5 рс. / 30 рс.	26x26x20	7,70
11PKW-322026	5 рс. / 20 рс.	32x20x26	10,40
11PKW-322626	5 рс. / 20 рс.	32x26x26	11,43

Тип: 12PKW



Тройник переходный увеличенный в центре пресс

Артикул	Пакет / Коробка	Тип	Стоимость, €
12PKW-162016	10 рс. / 50 рс.	16x20x16	4,27
12PKW-202620	5 рс. / 30 рс.	20x26x20	6,52
12PKW-263226	5 рс. / 20 рс.	26x32x26	10,92

Тип: 13PKW



PK-TOOL стр. 147

Тройник ВР пресс

Артикул	Пакет / Коробка	Тип	Стоимость, €
13PKW-160416	10 рс. / 50 рс.	16x1/2"x16	7,13
13PKW-200420	10 рс. / 50 рс.	20x1/2"x20	8,17
13PKW-200520	10 рс. / 30 рс.	20x3/4"x20	9,57
13PKW-260426	5 рс. / 30 рс.	26x1/2"x26	10,46
13PKW-260526	5 рс. / 30 рс.	26x3/4"x26	11,76
13PKW-320532	5 рс. / 15 рс.	32x3/4"x32	16,30
13PKW-320632	5 рс. / 10 рс.	32x1"x32	19,56

* С черной заглушкой ВР04 1/2"

Тип: 14PKW



PK-TOOL стр. 147

Тройник НР в центре

Артикул	Ваг / Вох	Туре	Стоимость, €
14PKW-160416	10 рс. / 50 рс.	16x1/2"x16	8,28
14PKW-200420	10 рс. / 40 рс.	20x1/2"x20	9,46
14PKW-200520	10 рс. / 30 рс.	20x3/4"x20	11,33
14PKW-320532		32x3/4"x32	18,71

Тип: 15PKW



Муфта пресс

Артикул	Пакет / Коробка	Тип	Стоимость, €
15PKW-1616	10 рс. / 150 рс.	16x16	2,17
15PKW-2020	10 рс. / 80 рс.	20x20	3,05
15PKW-2626	5 рс. / 50 рс.	26x26	5,22
15PKW-3232	5 рс. / 30 рс.	32x32	8,95

Тип: 16PKW



Муфта переходная пресс

Артикул	Пакет / Коробка	Тип	Стоимость, €
16PKW-2016	10 рс. / 100 рс.	20x16	2,73
16PKW-2616	5 рс. / 60 рс.	26x16	3,83
16PKW-2620	5 рс. / 50 рс.	26x20	4,21
16PKW-3216	5 рс. / 50 рс.	32x16	6,14
16PKW-3220	5 рс. / 40 рс.	32x20	6,49
16PKW-3226	5 рс. / 40 рс.	32x26	7,51



Тип: 17PKW



PK-TOOL стр. 147

Муфта НР пресс

Артикул	Пакет / Коробка	Тип	Стоимость, €
17PKW-1604	10 рс. / 80 рс.	16x1/2"	6,13
17PKW-2004	10 рс. / 80 рс.	20x1/2"	6,52
17PKW-2005	10 рс. / 50 рс.	20x3/4"	8,51
17PKW-2605	10 рс. / 50 рс.	26x3/4"	9,37
17PKW-2606	10 рс. / 40 рс.	26x1"	12,59
17PKW-3206	10 рс. / 40 рс.	32x1"	14,64
17PKW-3207	5 рс. / 25 рс.	32x1,1/4"	19,75

Тип: 18PKW



PK-TOOL стр. 147

Муфта ВР пресс

Артикул	Пакет / Коробка	Тип	Стоимость, €
18PKW-1604	10 рс. / 80 рс.	16x1/2"	4,76
18PKW-2004	10 рс. / 80 рс.	20x1/2"	5,11
18PKW-2005	10 рс. / 50 рс.	20x3/4"	6,58
18PKW-2605	10 рс. / 50 рс.	26x3/4"	7,93
18PKW-2606	10 рс. / 40 рс.	26x1"	10,32
18PKW-3206	10 рс. / 40 рс.	32x1"	12,08
18PKW-3207	5 рс. / 25 рс.	32x1,1/4"	18,25

Тип: 19PKW



Пресс фиттинг с накидной гайкой к евроконусу

Артикул	Пакет / Коробка	Тип	Стоимость, €
19PKW-1605	10 рс. / 80 рс.	16x3/4"	3,18
19PKW-2005	10 рс. / 80 рс.	20x3/4"	3,18

Тип: 26PKW



Пресс фиттинг с накидной гайкой с плоским уплотнением

Артикул	Пакет / Коробка	Тип	Стоимость, €
26PKW-1605	10 рс. / 80 рс.	16x3/4"	-
26PKW-2005	10 рс. / 80 рс.	20x3/4"	-

Газ: можно использовать только в тех странах где было проведено тестирование и сертификация системы HENCO ГАЗ!

Ненсо ПВДФ пресс фитинги для газа в комбинации с трубой Стандарт для газа, см стр. 17



Тип: 1PKG



Угольник 90° пресс

Артикул	Пакет / Коробка	Тип	Стоимость, €
1PKG-1616	10 рс. / 120 рс.	16x16	3,70
1PKG-2020	10 рс. / 80 рс.	20x20	4,68
1PKG-2626	5 рс. / 50 рс.	26x26	7,30
1PKG-3232	5 рс. / 30 рс.	32x32	13,35
1PKG-4040	5 рс. / 20 рс.	40x40	15,54

Тип: 2PKG



Водорозетка WP пресс

Артикул	Пакет / Коробка	Тип	Стоимость, €
2PKG-1603	10 рс. / 50 рс.	16x3/8" (56 mm)	9,23
2PKG-1604BP *	10 рс. / 50 рс.	16x1/2" (56 mm)	8,38
2PKG-2004BP *	10 рс. / 50 рс.	20x1/2" (56 mm)	8,77
2PKG-2005	5 рс. / 30 рс.	20x3/4" (56 mm)	11,30
2PKG-2605	5 рс. / 30 рс.	26x3/4" (56 mm)	12,72

* С черной заглушкой WP04 1/2"

Тип: 2PKG-K



Водорозетка укороченная WP пресс

Артикул	Пакет / Коробка	Тип	Стоимость, €
2PKG-1604KBP *	10 рс. / 50 рс.	16x1/2" (40 mm)	7,37

* С черной заглушкой WP04 1/2"

Тип: 3PKG



Водорозетка угловая WP пресс

Артикул	Пакет / Коробка	Тип	Стоимость, €
3PKG-160416BP *	10 рс. / 30 рс.	16x1/2"x16 (40 mm)	-
3PKG-200420BP *	10 рс. / 30 рс.	20x1/2"x20 (40 mm)	12,12

* С черной заглушкой WP04 1/2"



Тип: 5PKG



Угольник 90° НР пресс

Артикул	Пакет / Коробка	Тип	Стоимость, €
5PKG-1604	10 рс. / 60 рс.	16x1/2"	8,49
5PKG-2004	10 рс. / 60 рс.	20x1/2"	9,53
5PKG-2005	10 рс. / 50 рс.	20x3/4"	12,12
5PKG-2605	10 рс. / 40 рс.	26x3/4"	13,73
5PKG-3206	5 рс. / 20 рс.	32x1"	20,61
5PKG-4007	5 рс. / 15 рс.	40x5/4"	37,14

Тип: 6PKG



Угольник 90° ВР пресс

Артикул	Пакет / Коробка	Тип	Стоимость, €
6PKG-1604BP	10 рс. / 60 рс.	16x1/2"	7,12
6PKG-2004BP	10 рс. / 60 рс.	20x1/2"	7,64
6PKG-2005	10 рс. / 50 рс.	20x3/4"	9,56
6PKG-2605	10 рс. / 50 рс.	26x3/4"	10,77
6PKG-3206	5 рс. / 20 рс.	32x1"	17,47
6PKG-4007	5 рс. / 15 рс.	40x5/4"	30,37

Тип: 9PKG



Тройник равнопроходный пресс

Артикул	Пакет / Коробка	Тип	Стоимость, €
9PKG-161616	10 рс. / 60 рс.	16x16x16	5,26
9PKG-202020	10 рс. / 50 рс.	20x20x20	6,99
9PKG-262626	5 рс. / 30 рс.	26x26x26	10,91
9PKG-323232	5 рс. / 15 рс.	32x32x32	19,62
9PKG-404040	5 рс. / 10 рс.	40x40x40	29,47

Тип: 10PKG



Тройник переходный уменьшенный в центре пресс

Артикул	Пакет / Коробка	Тип	Стоимость, €
10PKG-201620	10 рс. / 50 рс.	20x16x20	6,35
10PKG-261626	5 рс. / 30 рс.	26x16x26	8,86
10PKG-262026	5 рс. / 30 рс.	26x20x26	9,40
10PKG-321632	5 рс. / 25 рс.	32x16x32	15,11
10PKG-321832	5 рс. / 25 рс.	32x18x32	15,62
10PKG-322032	5 рс. / 25 рс.	32x20x32	16,91
10PKG-322632	5 рс. / 20 рс.	32x26x32	19,32
10PKG-401640	5 рс. / 15 рс.	40x16x40	19,56
10PKG-402040	5 рс. / 15 рс.	40x20x40	23,05
10PKG-402640	5 рс. / 15 рс.	40x26x40	26,11
10PKG-403240	5 рс. / 10 рс.	40x32x40	24,75

Тип: 11PKG



Тройник переходный пресс уменьшенный с двух сторон

Артикул	Пакет / Коробка	Тип	Стоимость, €
11PKG-201616	10 рс. / 50 рс.	20x16x16	6,29
11PKG-202016	10 рс. / 50 рс.	20x20x16	6,55
11PKG-261620	5 рс. / 30 рс.	26x16x20	7,98
11PKG-262016	5 рс. / 30 рс.	26x20x16	7,84
11PKG-262020	5 рс. / 30 рс.	26x20x20	8,79
11PKG-262616	5 рс. / 30 рс.	26x26x16	9,14
11PKG-262620	5 рс. / 30 рс.	26x26x20	9,77
11PKG-322026	5 рс. / 20 рс.	32x20x26	12,98
11PKG-322626	5 рс. / 20 рс.	32x26x26	13,79
11PKG-402032	5 рс. / 15 рс.	40x20x32	17,92
11PKG-402632	5 рс. / 15 рс.	40x26x32	19,90
11PKG-403232	5 рс. / 10 рс.	40x32x32	23,36
11PKG-404026	5 рс. / 10 рс.	40x40x26	23,26
11PKG-404032	5 рс. / 10 рс.	40x40x32	25,93

Тип: 12PKG



Тройник переходный пресс увеличенный в центре

Артикул	Пакет / Коробка	Тип	Стоимость, €
12PKG-162016	10 рс. / 50 рс.	16x20x16	5,91
12PKG-202620	5 рс. / 30 рс.	20x26x20	8,45
12PKG-263226	5 рс. / 20 рс.	26x32x26	13,93
12PKG-324032	5 рс. / 15 рс.	32x40x32	23,19

Тип: 13PKG



Тройник WP пресс

Артикул	Пакет / Коробка	Тип	Стоимость, €
13PKG-160416BP *	10 рс. / 50 рс.	16X1/2"x16	9,01
13PKG-200420BP *	10 рс. / 50 рс.	20x1/2"x20	10,27
13PKG-200520	10 рс. / 30 рс.	20x3/4"x20	11,94
13PKG-260420BP *	5 рс. / 30 рс.	26x1/2"x20	12,08
13PKG-260426BP *	5 рс. / 30 рс.	26x1/2"x26	12,90
13PKG-260526	5 рс. / 30 рс.	26x3/4"x26	14,45
13PKG-320532	5 рс. / 15 рс.	32x3/4"x32	20,83
13PKG-320632	5 рс. / 10 рс.	32x1"x32	24,67
13PKG-320732	5 рс. / 10 рс.	32x5/4"x32	32,56
13PKG-400640	5 рс. / 10 рс.	40x1"x40	30,19
13PKG-400740	5 рс. / 10 рс.	40x5/4"x40	38,54

* С черной заглушкой WP04 1/2"



Тип: 14PKG



Тройник НР пресс

Артикул	Пакет / Коробка	Тип	Стоимость, €
14PKG-160416	10 рс. / 50 рс.	16x1/2"x16	10,59
14PKG-200420	10 рс. / 40 рс.	20x1/2"x20	11,97
14PKG-200520	10 рс. / 30 рс.	20x3/4"x20	14,70
14PKG-260426	5 рс. / 30 рс.	26x1/2"x26	20,25
14PKG-260526	5 рс. / 25 рс.	26x3/4"x26	32,40
14PKG-260626	5 рс. / 20 рс.	26x1"x26	45,70
14PKG-320532	5 рс. / 15 рс.	32x3/4"x32	45,70
14PKG-400740	5 рс. / 10 рс.	40x5/4"x40	43,32

Тип: 15PKG



Муфта пресс

Артикул	Пакет / Коробка	Тип	Стоимость, €
15PKG-1616	10 рс. / 150 рс.	16x16	3,19
15PKG-2020	10 рс. / 80 рс.	20x20	4,21
15PKG-2626	5 рс. / 50 рс.	26x26	6,58
15PKG-3232	5 рс. / 30 рс.	32x32	11,82
15PKG-4040	5 рс. / 25 рс.	40x40	16,46

Тип: 16PKG



Муфта переходная пресс

Артикул	Пакет / Коробка	Тип	Стоимость, €
16PKG-2016	10 рс. / 100 рс.	20x16	3,94
16PKG-2616	5 рс. / 60 рс.	26x16	5,05
16PKG-2620	5 рс. / 50 рс.	26x20	5,51
16PKG-3216	5 рс. / 50 рс.	32x16	8,19
16PKG-3220	5 рс. / 40 рс.	32x20	8,59
16PKG-3226	5 рс. / 40 рс.	32x26	9,71
16PKG-4026	5 рс. / 30 рс.	40x26	13,21
16PKG-4032	5 рс. / 25 рс.	40x32	14,94

Тип: 17PKG



Муфта НР пресс

Артикул	Пакет / Коробка	Тип	Стоимость, €
17PKG-1604	10 рс. / 80 рс.	16x1/2"	7,74
17PKG-2004	10 рс. / 80 рс.	20x1/2"	8,23
17PKG-2005	10 рс. / 50 рс.	20x3/4"	10,59
17PKG-2605	10 рс. / 50 рс.	26x3/4"	11,58
17PKG-2606	10 рс. / 40 рс.	26x1"	12,69
17PKG-3206	10 рс. / 40 рс.	32x1"	18,37
17PKG-3207	5 рс. / 25 рс.	32x5/4"	30,23
17PKG-4006	5 рс. / 25 рс.	40x1"	19,57
17PKG-4007	5 рс. / 25 рс.	40x5/4"	32,16



Тип: 18PKG



Муфта ВР пресс

Артикул	Пакет / Коробка	Тип	Стоимость, €
18PKG-1604	10 рс. / 80 рс.	16x1/2"	5,99
18PKG-2004	10 рс. / 80 рс.	20x1/2"	6,47
18PKG-2005	10 рс. / 50 рс.	20x3/4"	8,17
18PKG-2605	10 рс. / 50 рс.	26x3/4"	9,19
18PKG-2606	10 рс. / 40 рс.	26x1"	10,40
18PKG-3206	10 рс. / 40 рс.	32x1"	15,22
18PKG-3207	5 рс. / 25 рс.	32x5/4"	22,50
18PKG-4006	5 рс. / 25 рс.	40x1"	16,47
18PKG-4007	5 рс. / 25 рс.	40x5/4"	24,49

Тип: 27PKG



45° угольник

Артикул	Пакет / Коробка	Тип	Стоимость, €
27PKG-4040	5 рс. / 25 рс.	40x40	17,86

D. СУПЕР РАЗМЕРЫ



Детальный обзор фитингов Больших Диаметров

A = 75mm

B = 90-110mm

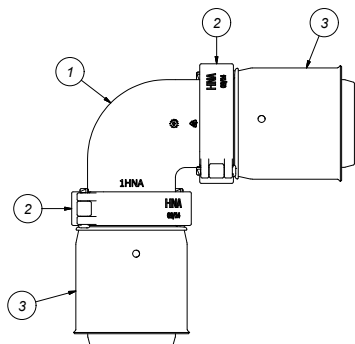

1PK

- 1 1HNA или 1HNB
- 2 HNA или HNB
- 3 8HNA-PK40 или 8HNA-PK50 или 8HNA-PK63 или 8HNA-PK75 или 8HNB-PK90

Пример

1PK-7575 = 1x 1HNA + 2xHNA + 2x 8HNA-PK75

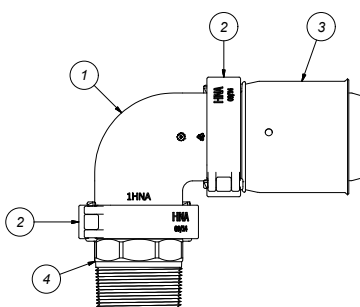

5PK / 6PK

- 1 1HNA или 1HNB
- 2 HNA или HNB
- 3 8HNA-PK75 или 8HNB-PK90
- 4 17HNA-10 или 17HNA-12 или 18HNA-06 или 18HNA-10 или 18HNA-12 или 18HNB-14

Пример

5PK-7510 = 1x 1HNA + 2xHNA + 1x 8HNA-PK75 + 1x17HNA-10

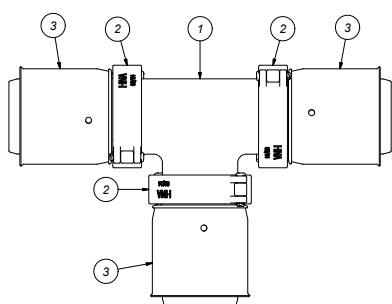

9PK / 10PK / 11PK / 12PK (75mm)

- 1 9HNA
- 2 HNA
- 3 8HNA-PK40 или 8HNA-PK50 или 8HNA-PK63 или 8HNA-PK75

Пример

9PK-757575 = 1x 9HNA + 3xHNA + 3x 8HNA-PK75

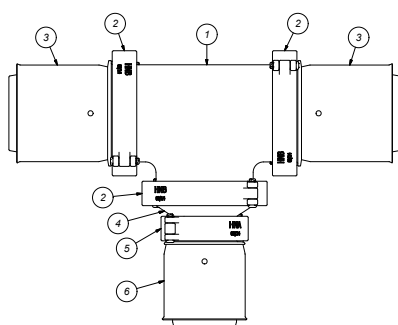

10PK / 11PK / 12PK (90mm)

- 1 9HNB
- 2 HNB
- 3 8HNB-PK90
- 4 16HNAB
- 5 HNA
- 6 8HNA-PK40 или 8HNA-PK50 или 8HNA-PK63 или 8HNA-PK75

Пример

10PK-905090 = 1x 9HNB + 3x HNB + 2x 8HNB-PK90 + 1x 16HNAB + 1xHNA + 8HNA-PK50

1

2

3

4

5

6

7

8

9

10

11

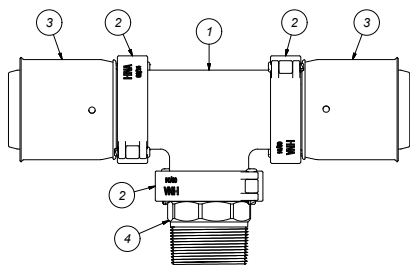

13PK / 14PK

- 1 9HNA или 9HNB
- 2 HNA или HNB
- 3 8HNA-PK75 или 8HNB-PK90
- 4 17HNA-10 или 17HNA-12 или 18HNA-06 или 18HNA-10 или 18HNA-12 или 18HNB-14

Пример

13PK-750675 = 1x 9HNA + 3x HNA + 8HNA-PK75 + 18HNA-06

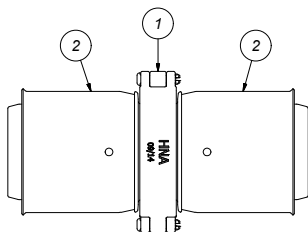

15PK / 16PK

- 1 HNA или HNB
- 2 8HNA-PK75 или 8HNB-PK90

Пример

15PK-7575 = 1x HNA + 2x 8HNA-PK75

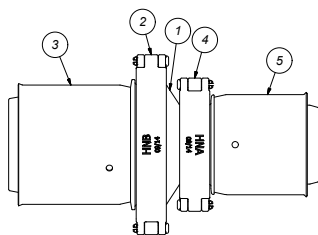

16PK

- 1 16HNBА
- 2 HNB
- 3 8HNB-PK90
- 4 HNA
- 5 8HNA-PK40 или 8HNA-PK50 или 8HNA-PK63 или 8HNA-PK75

Пример

16PK-9063 = 1x 16HNBА + 1x HNB + 1x 8HNB-PK90 + 1x HNA + 1x 8HNA-PK63

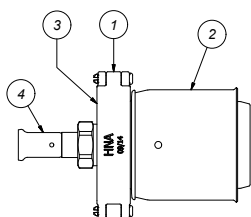

16PK-7516

- 1 HNA
- 2 8HNA-PK75
- 3 HNA-EK05
- 4 19P-1605 или 19P-1805 или 19P-2005 или 33P-1605 или 19SK-1605 или 19SK-2005

D. СУПЕР РАЗМЕРЫ

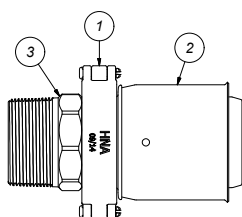

17PK / 18PK

- 1 HNA или HNB
- 2 8HNA-PK40 или 8HNA-PK50 или 8HNA-PK63 8HNA-PK75 или 8HNB-PK90
- 3 17HNA-10 или 17HNA-12 или 18HNB-06 или 18HNB-10 или 18HNB-12 или 18HNB-14

Пример

18PK-7512 = 1x HNA + 1x 8HNA-PK75 + 1x 18HNA-12

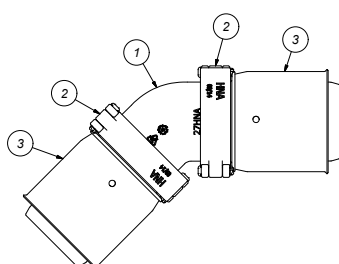

27PK

- 1 27HNA или 27HNB
- 2 HNA или HNB
- 3 8HNA-PK75 или 8HNB-PK90

Пример

27PK-9090 = 1x 27HNB + 2xHNB + 2x 8HNB-PK90

СБОРКА БОЛЬШИХ ДИАМЕТРОВ *HN соединение = соединение по типу «защелкнуть и закрыть»
*PK соединение = пресс соединение

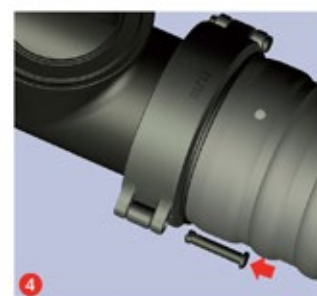
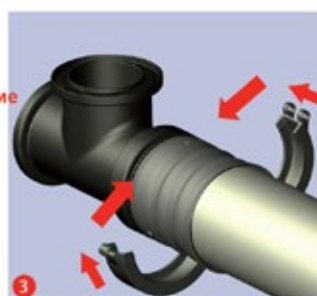
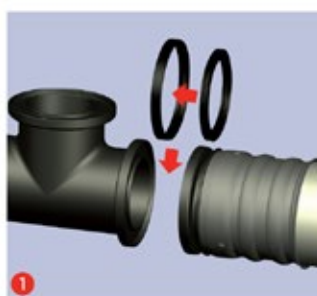

D. СУПЕР РАЗМЕРЫ

Тип: 1HN

Угол 90°



Артикул	Пакет / Коробка	Тип	Стоимость, €
1HNA	1 пс. / 10 пс.	HNAxHNA	23,39
1HNB	1 пс. / 1 пс.	HNBxHNB	92,09

Тип: 9HN

Тройник



Артикул	Пакет / Коробка	Тип	Стоимость, €
9HNA	1 пс. / 7 пс.	HNAxHNAxHNA	31,54
9HNB	1 пс. / 1 пс.	HNBxHNBxHNB	113,21

Тип: 16HN

Муфта переходная



Артикул	Пакет / Коробка	Тип	Стоимость, €
16HNBA	1 пс. / 15 пс.	HNBxHNA	14,59

Тип: 27HN

Угол 45°



Артикул	Пакет / Коробка	Тип	Стоимость, €
27HNA	1 пс. / 15 пс.	HNAxHNA	15,83
27HNB	1 пс. / 1 пс.	HNBxHNB	42,04

D. СУПЕР РАЗМЕРЫ



Тип: 8HN



Пресс гильза

Артикул	Пакет / Коробка	Тип	Стоимость, €
8HNA-РК40	1 рс. / 20 рс.	HNAx40	11,00
8HNA-РК50	1 рс. / 15 рс.	HNAx50	11,65
8HNA-РК63	1 рс. / 12 рс.	HNAx63	22,92
8HNA-РК75	1 рс. / 12 рс.	HNAx75	49,07
8HNB-РК90	1 рс. / 4 рс.	HNBx90	86,20

Тип: HN



Комплект хомутов

Артикул	Пакет / Коробка	Тип	Стоимость, €
HNA	1 рс. / 1 рс.		24,78
HNB	1 рс. / 1 рс.		47,81

Тип: HN-PEN



Штуцер

Артикул	Пакет / Коробка	Тип	Стоимость, €
HN-PEN	50 рс. / 50 рс.		0,09

Тип: HN-U



Уплотнение

Артикул	Пакет / Коробка	Тип	Стоимость, €
HNA-U	10 рс. / 10 рс.	HNA	-
HNB-U	10 рс. / 10 рс.	HNB	4,30

Тип: 17HN

Адаптер на, НР , латунь

Артикул	Пакет / Коробка	Тип	Стоимость, €
17HNA-10	1 пс. / 22 пс.	HNАх2"	80,79
17HNA-12	1 пс. / 18 пс.	HNАх2,5"	111,31



Тип: 18HN

Адаптер на, ВР ,латунь

Артикул	Пакет / Коробка	Тип	Стоимость, €
18HNA-06	1 пс. / 40 пс.	HNАх1"	72,19
18HNA-10	1 пс. / 27 пс.	HNАх2"	84,02
18HNA-12	1 пс. / 16 пс.	HNАх2,5"	113,36
18HNB-14	1 пс. / -	HNBх3"	130,51



Тип: HN-STOP

Заглушка

Артикул	Пакет / Коробка	Тип	Стоимость, €
HNA-STOP	1 пс. / -	HNA	40,95
HNB-STOP	1 пс. / -	HNB	60,43



Тип: HNA-EK05

Переходник HNA x EK 3/4"

Артикул	Пакет / Коробка	Тип	Стоимость, €
HNA-EK05	1 пс. / -	HNA x 3/4" EK	31,18





Тип: HNA-ECOLINE-SET

- Базовый набор для системы «Инлайнер» или «труба в трубе»

Артикул	Пакет / Коробка	Тип	Стоимость, €
HNA-ECOLINE-SET	1 пс. / -		-

Состав:

- 1x 9HNA (Тройник)
- 4x HNA (Набор скоб)
- 1x HNA-EK05 (Переходник HNA-EK)
- 1x HNA-INLB (Базовая платформа для инлайнера)



Ненсо Ecoline или система «труба в трубе» это энергосберегающее решение для контура циркуляции ГВС, которое экономит энергию за счет снижения теплового потока.

Отдельный трубопровод для циркуляции воды больше не требуется.

Разработанный на основе Ненсо Super Size, он сочетает в себе модульность и легкий монтаж.

ОДНО РЕШЕНИЕ ДЛЯ ДИАМЕТРОВ ОТ Ø40 ДО Ø75 ММ.

- экономичность
- простая установка
- малая потребность в пространстве
- противодействие бактерии легионелла

Элементы, необходимые для комплектации системы ECOLINE

Артикул	Описание	Страница
8HNA-ПК...	Пресс фитинг 40, 50, 63 or 75	43
100-МХС1620	Ненсо 1L PE-Хс 16x2 - 100m	-
19P-1605	Покрытый никелем пресс адаптер к евроконусу 16x3/4"	64
19P-2005	Покрытый никелем пресс адаптер к евроконусу 20x3/4"	64
33P-1605	Покрытый никелем пресс адаптер к евроконусу 90°	68
19PK-1605	Пресс шарнир к евроконусу 16x3/4"	27
19PK-2005	Пресс шарнир к евроконусу 20x3/4"	27
19SK-1605	Пуш фитинг с евроконусом 16x3/4"	51
19SK-2005	Пуш фитинг с евроконусом 20x3/4"	51





	<i>Страница</i>
A. SK	47
B. КОЛЛЕКТОРЫ	53



Тип: 1SK



Угольник 90° пуш

Артикул	Пакет / Коробка	Тип	Стоимость, €
1SK-1616	10 рс. / 70 рс.	16x16	5,49
1SK-2020	10 рс. / 50 рс.	20x20	6,72
1SK-2626	5 рс. / 40 рс.	26x26	9,18

Тип: 2SK



Водорозетка ВР пуш

Артикул	Пакет / Коробка	Тип	Стоимость, €
2SK-1604BP *	10 рс. / 40 рс.	16x1/2" (56 mm)	7,56
2SK-2004BP *	10 рс. / 40 рс.	20X1/2" (56 mm)	8,29
2SK-2005	10 рс. / 30 рс.	20X3/4" (56 mm)	10,05
2SK-2605	5 рс. / 20 рс.	26X3/4" (56 mm)	11,93

* С черной заглушкой ВР04 1/2"

Тип: 2S



Укороченная водорозетка ВР пуш

Артикул	Пакет / Коробка	Тип	Стоимость, €
2S-1604K	10 рс. / 50 рс.	16x1/2"	16,24

Тип: 3SK



Водорозетка угловая ВР пуш

Артикул	Пакет / Коробка	Тип	Стоимость, €
3SK-160416BP *	10 рс. / 30 рс.	16X1/2" (40 mm)	11,02
3SK-200420BP *	10 рс. / 30 рс.	20X1/2" (40 mm)	12,73

* С черной заглушкой ВР04 1/2"

Тип: 5SK



Угольник 90° НР пуш

Артикул	Пакет / Коробка	Тип	Стоимость, €
5SK-1604	10 рс. / 60 рс.	16X1/2"	7,77
5SK-2004	10 рс. / 50 рс.	20X1/2"	8,62
5SK-2005	10 рс. / 40 рс.	20X3/4"	10,50
5SK-2605	5 рс. / 30 рс.	26X3/4"	12,04



PK-TOOL стр. 147

Тип: 6SK



PK-TOOL стр. 147

Угольник 90° ВР пуш

Артикул	Пакет / Коробка	Тип	Стоимость, €
6SK-1604BP *	10 рс. / 60 рс.	16X1/2"	5,27
6SK-2004BP *	10 рс. / 60 рс.	20X1/2"	7,27
6SK-2005	10 рс. / 30 рс.	20X3/4"	7,90
6SK-2605	10 рс. / 30 рс.	26X3/4"	9,82

* С черной заглушкой ВР04 1/2"

Тип: 9SK



Тройник равнопроходный пуш

Артикул	Пакет / Коробка	Тип	Стоимость, €
9SK-161616	10 рс. / 40 рс.	16x16x16	8,13
9SK-202020	10 рс. / 30 рс.	20x20x20	10,05
9SK-262626	5 рс. / 20 рс.	26x26x26	13,55

Тип: 10SK



Тройник переходный сужение в центре пуш

Артикул	Пакет / Коробка	Тип	Стоимость, €
10SK-201620	10 рс. / 40 рс.	20x16x20	9,18
10SK-261626	5 рс. / 25 рс.	26x16x26	11,71
10SK-262026	5 рс. / 20 рс.	26x20x26	12,49

Тип: 11SK



Тройник переходный пуш

Артикул	Пакет / Коробка	Тип	Стоимость, €
11SK-201616	10 рс. / 40 рс.	20x16x16	8,81
11SK-202016	10 рс. / 30 рс.	20x20x16	9,52
11SK-261620	5 рс. / 25 рс.	26x16x20	10,81
11SK-262016	5 рс. / 25 рс.	26x20x16	10,81
11SK-262020	5 рс. / 25 рс.	26x20x20	11,46
11SK-262616	5 рс. / 25 рс.	26x26x16	11,99
11SK-262620	5 рс. / 20 рс.	26x26x20	12,62

Тип: 12SK



Тройник переходный увеличенный в центре пуш

Артикул	Пакет / Коробка	Тип	Стоимость, €
12SK-162016	10 рс. / 40 рс.	16x20x16	10,12
12SK-202620	5 рс. / 30 рс.	20x26x20	11,39



Тип: 13SK



PK-TOOL стр. 147

Тройник ВР пуш

Артикул	Пакет / Коробка	Тип	Стоимость, €
13SK-160416BP *	10 рс. / 40 рс.	16x1/2"x16	9,56
13SK-200420BP *	10 рс. / 30 рс.	20x1/2"x20	11,07
13SK-200520	10 рс. / 30 рс.	20x3/4"x20	12,04
13SK-260420BP *	5 рс. / 20 рс.	26x1/2"x20	13,71
13SK-260426BP *	5 рс. / 20 рс.	26x1/2"x26	14,36
13SK-260526	5 рс. / 20 рс.	26x3/4"x26	16,89

* С черной заглушкой ВР04 1/2"

Тип: 14SK



PK-TOOL стр. 147

Тройник НР пуш

Артикул	Пакет / Коробка	Тип	Стоимость, €
14SK-160416	10 рс. / 40 рс.	16x1/2"x16	10,60
14SK-200420	10 рс. / 30 рс.	20x1/2"x20	12,09
14SK-260426	5 рс. / 20 рс.	26x1/2"x26	14,74

Тип: 15SK



Муфта пуш

Артикул	Пакет / Коробка	Тип	Стоимость, €
15SK-1616	10 рс. / 70 рс.	16x16	5,19
15SK-2020	10 рс. / 60 рс.	20x20	6,58
15SK-2626	5 рс. / 30 рс.	26x26	8,86

Тип: 16SK



Муфта переходная пуш

Артикул	Пакет / Коробка	Тип	Стоимость, €
16SK-2016	10 рс. / 80 рс.	20x16	5,88
16SK-2616	10 рс. / 50 рс.	26x16	7,07
16SK-2620	10 рс. / 40 рс.	26x20	7,72

Тип: 17SK



PK-TOOL стр. 147

Муфта НР пуш

Артикул	Пакет / Коробка	Тип	Стоимость, €
17SK-1603	10 рс. / 80 рс.	16x3/8"	7,22
17SK-1604	10 рс. / 80 рс.	16x1/2"	7,85
17SK-2004	10 рс. / 60 рс.	20x1/2"	9,45
17SK-2005	10 рс. / 60 рс.	20x3/4"	10,79
17SK-2605	10 рс. / 40 рс.	26x3/4"	12,72
17SK-2606	10 рс. / 40 рс.	26x1"	14,96

Тип: 18SK



PK-TOOL стр. 147

Муфта ВР пуш

Артикул	Пакет / Коробка	Тип	Стоимость, €
18SK-1604	10 рс. / 80 рс.	16x1/2"	5,75
18SK-2004	10 рс. / 80 рс.	20x1/2"	6,49
18SK-2005	10 рс. / 60 рс.	20x3/4"	7,72
18SK-2605	10 рс. / 50 рс.	26x3/4"	8,85
18SK-2606	10 рс. / 40 рс.	26x1"	10,60

Тип: 17SKS



Ниппель для пуш фитингов НР

Артикул	Пакет / Коробка	Тип	Стоимость, €
17SKS-2004	5 рс. / 150 рс.	20 x 1/2"	5,76
17SKS-2005	5 рс. / 150 рс.	20 x 3/4"	7,06
17SKS-2604	5 рс. / 100 рс.	26 x 1/2"	8,21
17SKS-2605	5 рс. / 100 рс.	26 x 3/4"	8,65

Применяется с HENCO с пуш фитингами и коллекторами

Тип: 18SKS



Ниппель для пуш фитингов ВР

Артикул	Пакет / Коробка	Тип	Стоимость, €
18SKS-2004	5 рс. / 150 рс.	20 x 1/2"	6,47
18SKS-2005	5 рс. / 100 рс.	20 x 3/4"	8,44
18SKS-2604	5 рс. / 100 рс.	26 x 1/2"	8,75
18SKS-2605	5 рс. / 80 рс.	26 x 3/4"	8,81

Применяется с HENCO с пуш фитингами и коллекторами



Тип: 19SK



Пуш фитинг с евроконусом

Артикул	Пакет / Коробка	Тип	Стоимость, €
19SK-1605	10 рс. / 80 рс.	16x3/4" ЕК	4,10
19SK-2005	10 рс. / 80 рс.	20x3/4" ЕК	4,85

Тип: 26SK



Пуш фитинг с плоским уплотнением

Артикул	Пакет / Коробка	Тип	Стоимость, €
26SK-1605	10 рс. / 80 рс.	16x3/4"	3,82
26SK-2005	10 рс. / 80 рс.	20x3/4"	4,44

Тип: SK-PIPESTOP



Заглушка для трубы

Артикул	Пакет / Коробка	Тип	Стоимость, €
SK-PIPESTOP16	10 рс. / 120 рс.	16	3,18
SK-PIPESTOP20	10 рс. / 80 рс.	20	4,00
SK-PIPESTOP26	10 рс. / 80 рс.	26	5,32

Тип: SK-STOPCLIP



Заменяемая заглушка для пуш соединения

Артикул	Пакет / Коробка	Тип	Стоимость, €
SK-STOPCLIP16	10 рс. / 120 рс.	16	1,46
SK-STOPCLIP20	10 рс. / 100 рс.	20	1,87
SK-STOPCLIP26	10 рс. / 80 рс.	26	2,57



1

Тип: VISION SET

2

3



4

5

6

7

Тип: VISION KEY

8

9



10

11

Сменная пуш муфта 16

Артикул	Пакет / Коробка	Тип	Стоимость, €
VISION SET 16	1 пс. / 100 пс.	16	2,45
VISION SET 20	1 пс. / 90 пс.	20	2,98
VISION SET 26	1 пс. / 80 пс.	26	3,88

Vision ключ

Артикул	Пакет / Коробка	Тип	Стоимость, €
VISION-KEY16	1 пс. / 200 пс.	16	42,60
VISION-KEY20	1 пс. / 200 пс.	20	46,03
VISION-KEY26	1 пс. / 200 пс.	26	46,66

В. КОЛЛЕКТОРЫ



Тип: VSK-1616



Коллектор, два SK соединения Ø16

Артикул	Пакет / Коробка	Тип	Стоимость, €
VSK-1616	1 рс. / 14 рс.	1616	12,26

Тип: VSK-161616



Коллектор, три SK соединения Ø16

Артикул	Пакет / Коробка	Тип	Стоимость, €
VSK-161616	1 рс. / 14 рс.	161616	17,91

Тип: VSKEK-0502



Коллектор, два соединения под евроконус

Артикул	Пакет / Коробка	Тип	Стоимость, €
VSKEK-0502	10 рс. / 30 рс.	2x3/4"ЕК	7,22

Тип: VSKEK-0503



Коллектор, три соединения под евроконус

Артикул	Пакет / Коробка	Тип	Стоимость, €
VSKEK-0503	10 рс. / 30 рс.	3x3/4"ЕК	10,48

Тип: 19SK



Пуш фитинг с евроконусом

Артикул	Пакет / Коробка	Тип	Стоимость, €
19SK-1605	10 рс. / 80 рс.	16x3/4" ЕК	4,82
19SK-2005	10 рс. / 80 рс.	20x3/4" ЕК	5,70



В. КОЛЛЕКТОРЫ

1 Тип: VVSK



Муфта пуш HP

Артикул	Пакет / Коробка	Тип	Стоимость, €
VVSK-20	10 рс. / 80 рс.	20	4,84
VVSK-26	10 рс. / 80 рс.	26	5,95

6 Тип: VVSK-TM



Тройник для Vision коллектора

Артикул	Пакет / Коробка	Тип	Стоимость, €
VVSK-T20M20	10 рс. / 30 рс.	20-20	9,86
VVSK-T26M26	5 рс. / 20 рс.	26-26	12,09

11 Тип: 17SKS



Ниппель для пуш фитингов HP

Артикул	Пакет / Коробка	Тип	Стоимость, €
17SKS-2004	5 рс. / 150 рс.	20 x 1/2"	5,76
17SKS-2005	5 рс. / 150 рс.	20 x 3/4"	7,06
17SKS-2604	5 рс. / 100 рс.	26 x 1/2"	8,21
17SKS-2605	5 рс. / 100 рс.	26 x 3/4"	8,65

Применяется с HENCO пуш фитингами и коллекторами

11 Тип: 18SKS



Ниппель для пуш фитингов ВР

Артикул	Пакет / Коробка	Тип	Стоимость, €
18SKS-2004	5 рс. / 150 рс.	20 x 1/2"	6,47
18SKS-2005	5 рс. / 100 рс.	20 x 3/4"	8,44
18SKS-2604	5 рс. / 100 рс.	26 x 1/2"	8,75
18SKS-2605	5 рс. / 80 рс.	26 x 3/4"	8,81

Применяется с HENCO пуш фитингами и коллекторами

11 Тип: VVSK-90



Угольник 90° для коллектора

Артикул	Пакет / Коробка	Тип	Стоимость, €
VVSK-20-90	10 рс. / 70 рс.	20-90	4,82
VVSK-26-90	10 рс. / 50 рс.	26-90	7,01

В. КОЛЛЕКТОРЫ



Тип: VVSK-T



Тройник для коллектора

Артикул	Пакет / Коробка	Тип	Стоимость, €
VVSK-T202020	10 рс. / 40 рс.	20-20-20	8,81
VVSK-T262626	10 рс. / 20 рс.	26-26-26	12,34

Тип: VS-ENDCAP



Заглушка для коллектора ВР

Артикул	Пакет / Коробка	Тип	Стоимость, €
VS-ENDCAP	10 рс. / 180 рс.	F	1,29

Тип: VS-ENDCAP-M



Заглушка для коллектора НР\ Заглушка для коллектора, евроконус

Артикул	Пакет / Коробка	Тип	Стоимость, €
VS-ENDCAP-M	10 рс. / 150 рс.	M	1,46

Тип: ENDCAP-EK05



Заглушка для коллектора НР\ Заглушка для коллектора, евроконус

Артикул	Пакет / Коробка	Тип	Стоимость, €
ENDCAP-EK05	10 рс. / 200 рс.	3/4"	1,38

Тип: VDSK



Муфта пуш ВР для коллектора или удлинителя коллектора

Артикул	Пакет / Коробка	Тип	Стоимость, €
VDSK-20	10 рс. / 80 рс.	20	4,99
VDSK-26	10 рс. / 60 рс.	26	5,93

В. КОЛЛЕКТОРЫ

Тип: SK-STOPCLIP

Заменяемая заглушка для пуш соединения



Артикул	Пакет / Коробка	Тип	Стоимость, €
SK-STOPCLIP16	10 пс. / 120 пс.	16	1,46
SK-STOPCLIP20	10 пс. / 100 пс.	20	1,87
SK-STOPCLIP26	10 пс. / 80 пс.	26	2,57

Тип: SK-B05

Крепеж для коллектора



Артикул	шт / Коробка	Тип	Стоимость, €
SK-B05	1 пс. / 200 пс.	B05	19,59

Тип: 41S

Латунная муфта Вижн с клапаном F - типа



Артикул	шт / Коробка	Тип	Стоимость, €
41S-16	10 пс. / 100 пс.	16	12,62
41S-20	10 пс. / 60 пс.	20	12,66
41S-26	10 пс. / 80 пс.	26	12,99

*СНЯТЫ С ПРОИЗВОДСТВА
ДО КОНЦА СКЛАДА*

Тип: 41SKS

Соединительная муфта Вижн с клапаном F - типа



Артикул	шт / Коробка	Тип	Стоимость, €
41SKS-16 *	10 пс. / 100 пс.	16	10,92
41SKS-20	10 пс. / 80 пс.	20	11,01
41SKS-26	10 пс. / 80 пс.	26	11,78

** СНЯТЫ С ПРОИЗВОДСТВА
ДО КОНЦА СКЛАДА*

ЛАТУННЫЕ ПРЕСС ФИТИНГИ



	<i>Страница</i>
<i>A. P</i>	<i>58</i>
<i>B. PG</i>	<i>71</i>

*Некоторые фитинги могут отличаться от изображений,
представленных в каталоге*

Тип: 1P



Угольник 90° пресс

Артикул	Пакет / Коробка	Тип	Стоимость, €
1P-1414	10 пс. / 150 пс.	14x14	6,71
1P-1616	10 пс. / 150 пс.	16x16	4,59
1P-1818	10 пс. / 100 пс.	18x18	10,33
1P-2020	10 пс. / 80 пс.	20x20	6,35
1P-2626	5 пс. / 50 пс.	26x26	9,01
1P-3232		32x32	17,37

Тип: 2P



Водорозетка ВР

Артикул	Пакет / Коробка	Тип	Стоимость, €
2P-1604	10 пс. / 50 пс.	16x1/2" (52 mm)	7,22
2P-1804	10 пс. / 50 пс.	18x1/2" (52 mm)	8,94
2P-2004	10 пс. / 50 пс.	20x1/2" (52 mm)	8,07
2P-2005	10 пс. / 50 пс.	20x3/4" (52 mm)	10,46
2P-2605	5 пс. / 50 пс.	26x3/4" (52 mm)	11,96

Тип: 2P-K



Водорозетка укороченная ВР

Артикул	Пакет / Коробка	Тип	Стоимость, €
2P-1404K	10 пс. / 50 пс.	14x1/2" (35 mm)	7,95
2P-1604K	10 пс. / 50 пс.	16x1/2" (35 mm)	7,02

Аксессуар для 2P & 2P-K: гальванизированный кронштейн - см.стр. 152-153



PLP-P-PK



PLF-P-PK

Тип: 3P



Водорозетка угловая ВР

Артикул	Пакет / Коробка	Тип	Стоимость, €
3P-160416	10 пс. / 40 пс.	16x1/2"x16 (52 mm)	13,24
3P-200420	10 пс. / 40 пс.	20x1/2"x20 (52 mm)	16,48



Тип: 3PM-V



Проходная водорозетка

Артикул	Пакет / Коробка	Тип	Стоимость, €
3PM-200420V	5 рс. / 20 рс.	20x1/2"x20	

ДО КОНЦА СКЛАДА

Тип: 3P-VK



Проходная водорозетка укороченная

Артикул	Пакет / Коробка	Тип	Стоимость, €
3P-160416VK	5 рс. / 20 рс.	16x1/2"x16 (40 mm)	22,26
3P-200420VK	5 рс. / 20 рс.	20x1/2"x20 (40 mm)	22,87

Тип: 4P



Водорозетка удлиненная ВР

Артикул	Пакет / Коробка	Тип	Стоимость, €
4P-1604	10 рс. / 40 рс.	16x1/2" (78 mm)	11,74
4P-1804	10 рс. / 40 рс.	18x1/2" (78 mm)	11,61
4P-2004	10 рс. / 40 рс.	20x1/2" (78 mm)	12,50

Аксессуар для 3P-VK & 3PM-V & 4P: гальванизированный кронштейн - см.стр 152-153



PLP-P-PK



PLF-P-PK

Тип: SS



Изоляция для латунной водорозетки

Артикул	Упаковка	Тип	Стоимость, €
SS2P05	1 рс.	для 2P 3/4"	5,92
SS3P04	1 рс.	для 3P 1/2"	6,84
SS4P04	1 рс.	для 4P 1/2"	6,53

Тип: 5P



Угольник 90° пресс НР

Артикул	Пакет / Коробка	Тип	Стоимость, €
5P-1404	10 пс. / 150 пс.	14x1/2"	6,46
5P-1603	10 пс. / 150 пс.	16x3/8"	4,35
5P-1604	10 пс. / 150 пс.	16x1/2"	4,67
5P-1804	10 пс. / 120 пс.	18x1/2"	8,16
5P-2004	10 пс. / 100 пс.	20x1/2"	5,61
5P-2005	10 пс. / 80 пс.	20x3/4"	6,09
5P-2605	10 пс. / 60 пс.	26x3/4"	8,79
5P-3206*	5 пс. / 25 пс.	32x1"	13,82

**ДО КОНЦА СКЛАДА*

Тип: 6P



Угольник 90° пресс ВР

Артикул	Пакет / Коробка	Тип	Стоимость, €
6P-1404	10 пс. / 120 пс.	14x1/2"	7,26
6P-1604	10 пс. / 120 пс.	16x1/2"	4,39
6P-1804	10 пс. / 120 пс.	18x1/2"	6,64
6P-2004	10 пс. / 120 пс.	20x1/2"	6,16
6P-2005	10 пс. / 50 пс.	20x3/4"	8,35
6P-2605	5 пс. / 50 пс.	26x3/4"	9,80
6P-3206*	5 пс. / 30 пс.	32x1"	15,13

**ДО КОНЦА СКЛАДА*

Тип: 7P



Водорозетка НР

Артикул	Пакет / Коробка	Тип	Стоимость, €
7P-1605	10 пс. / 30 пс.	16x3/4" (78 mm)	15,20
7P-1805	10 пс. / 30 пс.	18x3/4" (78 mm)	16,32
7P-2005	10 пс. / 30 пс.	20x3/4" (78 mm)	15,42
7P-1605K	10 пс. / 30 пс.	16x3/4" (65 mm)	14,27

Тип: 8P



Адаптер для стиральных машин

Артикул	Пакет / Коробка	Тип	Стоимость, €
8P-1604	10 пс. / 50 пс.	16x1/2"	13,24



Тип: 9P



Тройник равнопроходный пресс

Артикул	Пакет / Коробка	Тип	Стоимость, €
9P-141414	10 рс. / 100 рс.	14x14x14	8,39
9P-161616	10 рс. / 60 рс.	16x16x16	6,27
9P-181818	10 рс. / 60 рс.	18x18x18	11,97
9P-202020	10 рс. / 50 рс.	20x20x20	9,15
9P-262626	5 рс. / 30 рс.	26x26x26	13,64
9P-323232*	1 рс. / 20 рс.	32x32x32	28,74

*ДО КОНЦА СКЛАДА

Тип: 10P



Тройник переходный пресс уменьшенный в центре

Артикул	Пакет / Коробка	Тип	Стоимость, €
10P-161416	10 рс. / 50 рс.	16x14x16	12,23
10P-181418	10 рс. / 50 рс.	18x14x18	-
10P-181618	10 рс. / 60 рс.	18x16x18	13,82
10P-201620	10 рс. / 50 рс.	20x16x20	8,62
10P-201820	10 рс. / 50 рс.	20x18x20	15,49
10P-261626	5 рс. / 30 рс.	26x16x26	12,05
10P-261826	5 рс. / 30 рс.	26x18x26	20,52
10P-262026	5 рс. / 30 рс.	26x20x26	13,60
10P-321632	5 рс. / 20 рс.	32x16x32	18,24
10P-321832	5 рс. / 20 рс.	32x18x32	-
10P-322032	5 рс. / 20 рс.	32x20x32	21,01
10P-322632*	5 рс. / 20 рс.	32x26x32	25,90

*ДО КОНЦА СКЛАДА

Тип: 11P



Тройник переходный пресс уменьшенный с двух сторон

Артикул	Пакет / Коробка	Тип	Стоимость, €
11P-161414	10 рс. / 60 рс.	16x14x14	-
11P-181616	10 рс. / 50 рс.	18x16x16	13,93
11P-201616	10 рс. / 50 рс.	20x16x16	8,30
11P-201818	10 рс. / 50 рс.	20x18x18	15,49
11P-202016	10 рс. / 50 рс.	20x20x16	9,01
11P-261620	5 рс. / 30 рс.	26x16x20	11,34
11P-262020	5 рс. / 30 рс.	26x20x20	11,92
11P-262616	5 рс. / 30 рс.	26x26x16	13,17
11P-262620	5 рс. / 30 рс.	26x26x20	13,73
11P-322026	5 рс. / 20 рс.	32x20x26	25,69
11P-322626*	5 рс. / 20 рс.	32x26x26	23,75

*ДО КОНЦА СКЛАДА

Тип: 12P



Тройник переходный пресс увеличенный в центре

Артикул	Пакет / Коробка	Тип	Стоимость, €
12P-161816	10 рс. / 60 рс.	16x18x16	13,93
12P-162016	10 рс. / 60 рс.	16x20x16	9,71
12P-202620	5 рс. / 30 рс.	20x26x20	13,60
12P-263226*	5 рс. / 20 рс.	26x32x26	22,90

*ДО КОНЦА СКЛАДА

Тип: 13P



Тройник ВР пресс

Артикул	Пакет / Коробка	Тип	Стоимость, €
13P-160416	10 рс. / 60 рс.	16x1/2"x16	7,46
13P-180418	10 рс. / 60 рс.	18x1/2"x18	-
13P-200420	10 рс. / 50 рс.	20x1/2"x20	8,60
13P-200520	10 рс. / 30 рс.	20x3/4"x20	13,55
13P-260420	5 рс. / 30 рс.	26x1/2"x20	17,37
13P-260426	5 рс. / 30 рс.	26x1/2"x26	13,41
13P-260526	5 рс. / 30 рс.	26x3/4"x26	13,73
13P-320532	5 рс. / 20 рс.	32x3/4"x32	24,94
13P-320632	5 рс. / 20 рс.	32x1"x32	25,15
13P-320732*	5 рс. / 20 рс.	32x5/4"x32	28,71

*ДО КОНЦА СКЛАДА

Тип: 14P



Тройник НР пресс

Артикул	Пакет / Коробка	Тип	Стоимость, €
14P-160416	10 рс. / 60 рс.	16x1/2"x16	7,34
14P-180418	10 рс. / 60 рс.	18x1/2"x18	-
14P-200420	10 рс. / 60 рс.	20x1/2"x20	8,60
14P-200520	5 рс. / 30 рс.	20x3/4"x20	10,71
14P-260426	5 рс. / 30 рс.	26x1/2"x26	15,87
14P-260526	5 рс. / 30 рс.	26x3/4"x26	12,88
14P-260626	5 рс. / 30 рс.	26x1"x26	20,20
14P-320532	5 рс. / 20 рс.	32x3/4"x32	24,33
14P-320632*	5 рс. / 20 рс.	32x1"x32	24,89

*ДО КОНЦА СКЛАДА

Тип: 15P



Муфта пресс

Артикул	Пакет / Коробка	Тип	Стоимость, €
15P-1414	10 рс. / 200 рс.	14x14	4,95
15P-1616	10 рс. / 200 рс.	16x16	4,07
15P-1818	10 рс. / 150 рс.	18x18	5,77
15P-2020	10 рс. / 140 рс.	20x20	4,47
15P-2626	5 рс. / 80 рс.	26x26	6,27
15P-3232	5 рс. / 50 рс.	32x32	13,99

*ДО КОНЦА СКЛАДА



Тип: 16P



Муфта переходная пресс

Артикул	Пакет / Коробка	Тип	Стоимость, €
16P-1614	10 пс. / 150 пс.	16x14	7,44
16P-1814	10 пс. / 150 пс.	18x14	7,98
16P-1816	10 пс. / 150 пс.	18x16	8,83
16P-2014	10 пс. / 150 пс.	20x14	4,50
16P-2016	10 пс. / 150 пс.	20x16	8,53
16P-2018	10 пс. / 150 пс.	20x18	6,53
16P-2616	5 пс. / 100 пс.	26x16	6,53
16P-2620	5 пс. / 80 пс.	26x20	9,89
16P-3216	5 пс. / 60 пс.	32x16	13,20
16P-3220	5 пс. / 60 пс.	32x20	11,36
16P-3226*	5 пс. / 60 пс.	32x26	10,77

*ДО КОНЦА СКЛАДА

Тип: 17P



Муфта пресс НР

Артикул	Пакет / Коробка	Тип	Стоимость, €
17P-1403	10 пс. / 250 пс.	14x3/8"	3,57
17P-1404	10 пс. / 150 пс.	14x1/2"	4,29
17P-1603	10 пс. / 150 пс.	16x3/8"	3,04
17P-1604	10 пс. / 150 пс.	16x1/2"	2,92
17P-1605	10 пс. / 150 пс.	16x3/4"	4,04
17P-1804	10 пс. / 150 пс.	18x1/2"	4,05
17P-1805	10 пс. / 150 пс.	18x3/4"	7,20
17P-2004	10 пс. / 150 пс.	20x1/2"	3,56
17P-2005	10 пс. / 150 пс.	20x3/4"	4,59
17P-2605	5 пс. / 80 пс.	26x3/4"	5,75
17P-2606	5 пс. / 80 пс.	26x1"	7,57
17P-3206	5 пс. / 50 пс.	32x1"	10,94
17P-3207*	5 пс. / 40 пс.	32x5/4"	14,96

*ДО КОНЦА СКЛАДА

Тип: 18P



Муфта пресс ВР

Артикул	Пакет / Коробка	Тип	Стоимость, €
18P-1404	10 пс. / 200 пс.	14x1/2"	5,39
18P-1604	10 пс. / 150 пс.	16x1/2"	3,78
18P-1804	10 пс. / 120 пс.	18x1/2"	5,56
18P-1805	10 пс. / 100 пс.	18x3/4"	7,60
18P-2004	10 пс. / 100 пс.	20x1/2"	4,18
18P-2005	10 пс. / 100 пс.	20x3/4"	5,42
18P-2605	5 пс. / 80 пс.	26x3/4"	6,54
18P-2606	5 пс. / 70 пс.	26x1"	7,89
18P-3206	5 пс. / 50 пс.	32x1"	11,52
18P-3207*	5 пс. / 30 пс.	32x5/4"	14,80

*ДО КОНЦА СКЛАДА

Тип: 19P



Муфта пресс евроконус никелированная

Артикул	Пакет / Коробка	Тип	Стоимость, €
19P-1605	10 рс. / 150 рс.	16x3/4" ЕК	5,41
19P-1805	10 рс. / 150 рс.	18x3/4" ЕК	8,02
19P-2005	10 рс. / 140 рс.	20x3/4" ЕК	5,77

Тип: 20P



Плентусная подводка, укороченная

Артикул	Пакет / Коробка	Тип	Стоимость, €
20P-1604	2 рс. / 10 рс.	16x1/2"	

ДО КОНЦА СКЛАДА

Тип: 21P



Угловая радиаторная подводка хромированная

Артикул	Пакет / Коробка	Тип	Стоимость, €
21P-1504	2 рс. / 40 рс.	15x1/2"	11,19

Тип: 22P



T, радиаторная подводка никелированная медная трубка 300 мм Ø15

Артикул	Пакет / Коробка	Тип	Стоимость, €
22P-1404	2 рс. / 50 рс.	14x15Сух14	
22P-1604	2 рс. / 50 рс.	16x15Сух16	29,61
22P-1804	2 рс. / 30 рс.	18x15Сух18	
22P-2004	2 рс. / 30 рс.	20x15Сух20	30,74



Тип: 24P



Радиаторная подводка никелированная медная трубка 300 мм Ø15

Артикул	Пакет / Коробка	Тип	Стоимость, €
24P-1604	2 пс. / 50 пс.	16x15Cu	14,61
24P-1804	2 пс. / 50 пс.	18x15Cu	25,74
24P-2004	2 пс. / 50 пс.	20x15Cu	18,48

Тип: 25P



Радиаторная подводка никелированная медная трубка 1100 мм Ø15

Артикул	Пакет	Тип	Стоимость, €
25P-1604	2 пс.	16x15Cu	45,85
25P-2004	2 пс.	20x15Cu	47,60

Тип: 26P



Муфта пресс плоское уплотнение

Артикул	Пакет / Коробка	Тип	Стоимость, €
26P-1604	10 пс. / 100 пс.	16x1/2"	10,30
26P-1605	10 пс. / 80 пс.	16x3/4"	10,15
26P-1804	10 пс. / 100 пс.	18x1/2"	-
26P-1805	10 пс. / 80 пс.	18x3/4"	7,52
26P-2004	10 пс. / 80 пс.	20x1/2"	9,89
26P-2005	10 пс. / 70 пс.	20x3/4"	14,60
26P-2605	5 пс. / 50 пс.	26x3/4"	14,47
26P-2606	5 пс. / 40 пс.	26x1"	14,17
26P-3206	5 пс. / 40 пс.	32x1"	32,12

Тип: 26P-Z



Муфта пресс накидная гайка, плоское уплотнение

Артикул	Пакет / Коробка	Тип	Стоимость, €
26P-14Z04	10 пс. / 150 пс.	14x1/2"	5,36
26P-16Z03	10 пс. / 150 пс.	16x3/8"	5,11
26P-16Z04	10 пс. / 150 пс.	16x1/2"	3,84
26P-16Z05	10 пс. / 80 пс.	16x3/4"	4,71
26P-18Z05	10 пс. / 80 пс.	18x3/4"	5,92
26P-20Z04	10 пс. / 70 пс.	20x1/2"	4,73
26P-20Z05	10 пс. / 70 пс.	20x3/4"	4,95
26P-26Z05	5 пс. / 40 пс.	26x3/4"	8,94
26P-26Z06	5 пс. / 40 пс.	26x1"	8,94
26P-32Z06	5 пс. / 40 пс.	32x1"	13,50
26P-32Z07	5 пс. / 40 пс.	32x5/4"	20,66

Тип: N



Ниппель для 26PZ

Артикул	Пакет / Коробка	Тип	Стоимость, €
N04	10 рс. / 250 рс.	1/2"	1,70
N05	10 рс. / 200 рс.	3/4"	4,00
N0605	10 рс. / 120 рс.	1"x3/4"	-

Тип: 27P



Угольник 45° пресс

Артикул	Пакет / Коробка	Тип	Стоимость, €
27P-2626	5 рс. / 50 рс.	26x26	12,68
27P-3232	5 рс. / 30 рс.	32x32	20,84

Тип: 28P



Двойная водорозетка укороченная ВР

Артикул	Пакет / Коробка	Тип	Стоимость, €
28P-14041604	2 рс. / 24 рс.	14x1/2"x16x1/2" (153)	14,36
28P-16041604	2 рс. / 24 рс.	16x1/2"x16x1/2" (153)	12,50

Тип: 28PV



Двойная водорозетка приподнятая

Артикул	Пакет / Коробка	Тип	Стоимость, €
28PV-16031603	2 рс. / 24 рс.	16x3/8"x16x3/8" (120)	15,61
28PV-16041604	2 рс. / 20 рс.	16x1/2"x16x1/2" (153)	13,06

Тип: 28PF



Двойная водорозетка для гипсокартона

Артикул	Пакет / Коробка	Тип	Стоимость, €
28PF-16041604	1 рс. / 1 рс.	16x1/2"x16x1/2"	31,09
28PF-20042004	1 рс. / 1 рс.	20x1/2"x20x1/23"	31,41



Тип: 29P



Пресс адаптер для трубы для резьбового соединения

Артикул	Пакет / Коробка	Тип	Стоимость, €
29P-1612	10 пс. / 120 пс.	16x12 (50mm copper)	8,28
29P-1615	10 пс. / 120 пс.	16x15 (50mm copper)	7,11
29P-2018	10 пс. / 70 пс.	20x18 (50mm copper)	10,13
29P-2022	10 пс. / 70 пс.	20x22 (50mm copper)	8,65
29P-2622	10 пс. / 70 пс.	26x22 (50mm copper)	11,21

Тип: 29P-CS (CW724)



Пресс адаптер для трубы для резьбового соединения

Артикул	Пакет / Коробка	Тип	Стоимость, €
29P-1615-CS	10 пс. / 120 пс.	16x15 (50mm copper)	7,11
29P-2022-CS	10 пс. / 70 пс.	20x22 (50mm copper)	8,65
29P-2622-CS	10 пс. / 70 пс.	26x22 (50mm copper)	11,21

Тип: 30P



Пресс адаптер для медной трубы, обжим

Артикул	Пакет / Коробка	Тип	Стоимость, €
30P-1614S	10 пс. / 120 пс.	16x14 Cu	11,61
30P-1615S-2	2 пс. / 100 пс.	16x15 Cu	6,29
30P-2022S	10 пс. / 100 пс.	20x22 Cu	9,23
30P-2622S	10 пс. / 80 пс.	26x22 Cu	10,12

Тип: 40P



Пресс адаптер для медной трубы, обжим, угол

Артикул	Пакет / Коробка	Тип	Стоимость, €
40P-1615S	10 пс. / 60 пс.	16x15 Cu	6,39
40P-2022S	10 пс. / 60 пс.	20x22 Cu	9,82
40P-2622S	10 пс. / 60 пс.	26x22 Cu	11,13

Тип: 31P



Двойной распределитель

Артикул	Пакет / Коробка	Тип	Стоимость, €
31P-161616	1 рс. / 20 рс.	16x16x16	37,10
31P-161620	1 рс. / 20 рс.	16x16x20	30,13
31P-201616	1 рс. / 20 рс.	20x16x16	33,52
31P-201620	1 рс. / 20 рс.	20x16x20	38,59
31P-202020	1 рс. / 20 рс.	20x20x20	33,27

Тип: ISO-BOX



Теплоизоляция для двойного распределителя

Артикул	Коробка	Тип	Стоимость, €
ISO-BOX	1 рс.	INSULATION BOX	6,49

Тип: 33P



Муфта пресс евроконус никелированная, 90°

Артикул	Пакет / Коробка	Тип	Стоимость, €
33P-1605	10 рс. / 60 рс.	16x3/4" ЕК	8,47

Тип: 34P



Несо угловое плоское пресс соединение с накидной гайкой, 90°

Артикул	Пакет / Коробка	Тип	Стоимость, €
34P-1604	10 рс. / 120 рс.	16x1/2"	9,67
34P-1605	10 рс. / 120 рс.	16x3/4"	9,64
34P-2005	10 рс. / 80 рс.	20x3/4"	11,01
34P-3206	5 рс. / 40 рс.	32x1"	19,12

Тип: 35P



Пресс соединение с медной трубой (М-профиль)

Артикул	Пакет / Коробка	Тип	Стоимость, €
35P-1615P	10 рс. / 150 рс.	16x15Cu M-profile	
35P-2018P	10 рс. / 120 рс.	20x18Cu M-profile	
35P-2022P	10 рс. / 80 рс.	20x22Cu M-profile	
35P-3228P	5 рс. / 50 рс.	32x28Cu M-profile	

* ДО КОНЦА СКЛАДА



Тип: 36P



Пресс адаптер к медным пресс или тонкостенным стальным трубам (профили V, M и SA)

Article number	Bag / Box	Type	Стоимость, €
36P-1612P	10 pc. / 160 pc.	16x12Cu	7,26
36P-1614P	10 pc. / 150 pc.	16x14Cu	5,43
36P-1615P	10 pc. / 150 pc.	16x15Cu	6,48
36P-1616P	10 pc. / 150 pc.	16x16Cu	5,16
36P-2018P	10 pc. / 120 pc.	20x18Cu	7,92
36P-2022P	10 pc. / 80 pc.	20x22Cu	10,66
36P-2622P	10 pc. / 70 pc.	26x22Cu	11,11
36P-3228P	5 pc. / 50 pc.	32x28Cu	18,39

Тип: 37P



Пресс адаптер для медной трубы, угол

Артикул	Пакет / Коробка	Тип	Стоимость, €
37P-1412L	10 pc. / 60 pc.	14x12 (200mm copper)	13,97
37P-1612L	10 pc. / 60 pc.	16x12 (200mm copper)	11,06
37P-1615L	10 pc. / 60 pc.	16x15 (200mm copper)	10,98

Тип: 39P



Двойная угловая подводка медная никелированная 300 мм Ø15, закрытая

Артикул	Пакет / Коробка	Тип	Стоимость, €
39P-160450	1 pc. / 8 pc.	16x1/2" (AS = 50 mm)	49,92

Межосевое расстояние 50 мм

Тип: 52P



Ремонтный фитинг

Артикул	Пакет / Коробка	Тип	Стоимость, €
52P16	1 pc. / 40 pc.	16x16	33,27
52P20	1 pc. / 30 pc.	20x20	37,42
52P26	1 pc. / 30 pc.	26x26	45,25
52P32	1 pc. / 30 pc.	32x32	55,00

для 40, 50 и 63: глава 2, артикул 53PK

Тип: 41P



Латунная муфта с клапаном F-соединение

Артикул	Пакет / Коробка	Тип	Стоимость, €
41P-16	10 рс. / 40 рс.	16	5,48
41P-20	10 рс. / 40 рс.	20	5,67
41P-26	10 рс. / 40 рс.	26	7,86

Тип: WALL BOX



Набор: 4 водорозетки, 4 пластиковые коробки для внутреннего монтажа, 2 планки и крепеж

Артикул	Пакет / Коробка	Тип	Стоимость, €
WBP-1604	1 рс. / 20 рс.	16x1/2"	39,16
WBP-2004	1 рс. / 20 рс..	20x1/2"	40,22



Видео инструкция



Газ: можно использовать только в тех странах, где было проведено тестирование и сертификация системы HENCO ГАЗ! (см www.henco.be).

Ненсо латунные пресс фитинги для газа в комбинации с трубами Стандарт для газа, см. стр. 17



Тип: 1PG



Угольник 90° пресс

Артикул	Пакет / Коробка	Тип	Стоимость, €
1PG-1616	10 пс. / 150 пс.	16x16	-
1PG-2020	10 пс. / 80 пс.	20x20	-
1PG-2626	5 пс. / 50 пс.	26x26	-
1PG-3232	5 пс. / 30 пс.	32x32	-

ДО КОНЦА СКЛАДА

Тип: 2PG



Водорозетка ВР

Артикул	Пакет / Коробка	Тип	Стоимость, €
2PG-1604	10 пс. / 50 пс.	16x1/2" (52 mm)	-
2PG-2004	10 пс. / 50 пс.	20x1/2" (52 mm)	-
2PG-2005	10 пс. / 50 пс.	20x3/4" (52mm)	-
2PG-2605	5 пс. / 50 пс.	26x3/4" (52 mm)	-

Тип: 2PG-K



Водорозетка укороченная ВРII

Артикул	Пакет / Коробка	Тип	Стоимость, €
2PG-1604K	10 пс. / 50 пс.	16x1/2" (35 mm)	-

Тип: 3PG



Водорозетка угловая ВР

Артикул	Пакет / Коробка	Тип	Стоимость, €
3PG-160416	10 пс. / 40 пс.	16x1/2"x16 (52 mm)	-
3PG-200420	10 пс. / 40 пс.	20x1/2"x20 (52 mm)	-

Тип: 5PG



Угольник 90° пресс НР

Артикул	Пакет / Коробка	Тип	Стоимость, €
5PG-1604	10 рс. / 150 рс.	16x1/2"	-
5PG-2004	10 рс. / 100 рс.	20x1/2"	-
5PG-2005	10 рс. / 80 рс.	20x3/4"	-
5PG-2605	10 рс. / 60 рс.	26x3/4"	-
5PG-3206	5 рс. / 25 рс.	32x1"	-

ДО КОНЦА СКЛАДА

Тип: 6PG



Угольник 90° пресс ВР

Артикул	Пакет / Коробка	Тип	Стоимость, €
6PG-1604	10 рс. / 120 рс.	16x1/2"	-
6PG-2004	10 рс. / 120 рс.	20x1/2"	-
6PG-2005	10 рс. / 50 рс.	20x3/4"	-
6PG-2605	5 рс. / 50 рс.	26x3/4"	-
6PG-3206	5 рс. / 30 рс.	6x1"	-

ДО КОНЦА СКЛАДА

Тип: 9PG



Тройник равнопроходный пресс

Артикул	Пакет / Коробка	Тип	Стоимость, €
9PG-161616	10 рс. / 60 рс.	16x16x16	-
9PG-202020	10 рс. / 50 рс.	20x20x20	-
9PG-262626	5 рс. / 30 рс.	26x26x26	-
9PG-323232	1 рс. / 20 рс.	32x32x32	-

ДО КОНЦА СКЛАДА

Тип: 10PG



Тройник переходный пресс уменьшенный в центре

Артикул	Пакет / Коробка	Тип	Стоимость, €
10PG-201620	10 рс. / 50 рс.	20x16x20	-
10PG-261626	5 рс. / 30 рс.	26x16x26	-
10PG-262026	5 рс. / 30 рс.	26x20x26	-
10PG-321632	5 рс. / 20 рс.	32x16x32	-
10PG-322032	5 рс. / 20 рс.	32x20x32	-
10PG-322632	5 рс. / 20 рс.	32x26x32	-

ДО КОНЦА СКЛАДА

Тип: 11PG



Тройник переходный пресс уменьшенный с двух сторон

Артикул	Пакет / Коробка	Тип	Стоимость, €
11PG-201616	10 рс. / 50 рс.	20x16x16	-
11PG-202016	10 рс. / 50 рс.	20x20x16	-
11PG-261620	5 рс. / 30 рс.	26x16x20	-
11PG-262020	5 рс. / 30 рс.	26x20x20	-
11PG-262616	5 рс. / 30 рс.	26x26x16	-
11PG-322626	5 рс. / 20 рс.	32x26x26	-

ДО КОНЦА СКЛАДА



Тип: 12PG



Тройник переходный пресс увеличенный в центре

Артикул	Пакет / Коробка	Тип	Стоимость, €
12PG-162016	10 рс. / 60 рс.	16x20x16	-
12PG-202620	5 рс. / 30 рс.	20x26x20	-
12PG-263226	5 рс. / 20 рс.	26x32x26	-

ДО КОНЦА СКЛАДА

Тип: 13PG



Тройник ВР пресс

Артикул	Пакет / Коробка	Тип	Стоимость, €
13PG-160416	10 рс. / 60 рс.	16x1/2"x16	-
13PG-200420	10 рс. / 50 рс.	20x1/2"x20	-
13PG-200520	10 рс. / 30 рс.	20x3/4"x20	-
13PG-260426	5 рс. / 30 рс.	26x1/2"x26	-
13PG-260526	5 рс. / 30 рс.	26x3/4"x26	-
13PG-320632	5 рс. / 20 рс.	32x1"x32	-

ДО КОНЦА СКЛАДА

Тип: 15PG



Муфта пресс

Артикул	Пакет / Коробка	Тип	Стоимость, €
15PG-1616	10 рс. / 200 рс.	16x16	-
15PG-2020	10 рс. / 140 рс.	20x20	-
15PG-2626	5 рс. / 80 рс.	26x26	-
15PG-3232	5 рс. / 50 рс.	32x32	-

ДО КОНЦА СКЛАДА

Тип: 16PG



Муфта переходная пресс

Артикул	Пакет / Коробка	Тип	Стоимость, €
16PG-2016	10 рс. / 150 рс.	20x16	-
16PG-2616	5 рс. / 100 рс.	26x16	-
16PG-2620	5 рс. / 80 рс.	26x20	-
16PG-3216	5 рс. / 60 рс.	32x16	-
16PG-3220	5 рс. / 60 рс.	32x20	-
16PG-3226	5 рс. / 40 рс.	32x26	-

ДО КОНЦА СКЛАДА

Тип: 17PG



Муфта пресс НР

Артикул	Пакет / Коробка	Тип	Стоимость, €
17PG-1604	10 рс. / 150 рс.	16x1/2"	-
17PG-2004	10 рс. / 150 рс.	20x1/2"	-
17PG-2005	10 рс. / 150 рс.	20x3/4"	-
17PG-2605	5 рс. / 80 рс.	26x3/4"	-
17PG-2606	5 рс. / 80 рс.	26x1"	-
17PG-3206	5 рс. / 50 рс.	32x1"	-

ДО КОНЦА СКЛАДА

Тип: 18PG



Муфта пресс ВР

Артикул	Пакет / Коробка	Тип	Стоимость, €
18PG-1604	10 пс. / 150 пс.	16x1/2"	-
18PG-2004	10 пс. / 100 пс.	20x1/2"	-
18PG-2005	10 пс. / 100 пс.	20x3/4"	-
18PG-2605	5 пс. / 80 пс.	26x3/4"	-
18PG-2606	5 пс. / 50 пс.	26x1"	-
18PG-3206	5 пс. / 50 пс.	32x1"	-

ДО КОНЦА СКЛАДА

Тип: 30PG



Соединение пресс обжим для меди

Артикул	Пакет / Коробка	Тип	Стоимость, €
30PG-1615S	10 пс. / 120 пс.	16x15 Cu	8,22
30PG-2022S	10 пс. / 100 пс.	20x22 Cu	11,10
30PG-2622S	10 пс. / 80 пс.	26x22 Cu	11,61

Тип: 36PG



Press-fit adapter to copper press (V, M & SA-profile)

Article number	Bag / Box	Type	Стоимость, €
36PG-1615P	10 пс. / 150 пс.	16x15Cu	
36PG-2015P	10 пс. / 120 пс.	20x15Cu	
36PG-2022P	10 пс. / 80 пс.	20x22Cu	
36PG-2615P	10 пс. / 80 пс.	26x15Cu	
36PG-2622P	10 пс. / 70 пс.	26x22Cu	



*Некоторые фитинги могут отличаться от изображений,
представленных в каталоге*



- 1
- 2
- 3
- 4
- 5
- 6
- 7
- 8
- 9
- 10
- 11

Тип: 1



Муфта обжим НР

Артикул	Пакет / Коробка	Тип	Стоимость, €
1-1403C-S	10 пс. / 250 пс.	14x3/8"	4,35
1-1404-S	10 пс. / 250 пс.	14x1/2"	4,06
1-1604-S	10 пс. / 180 пс.	16x1/2"	3,34
1-1605-S	10 пс. / 150 пс.	16x3/4"	3,94
1-2004-S	10 пс. / 150 пс.	18x1/2"	5,23
1-2004ZA	10 пс. / 150 пс.	18x3/4"	4,75
1-2005-S	10 пс. / 150 пс.	20x1/2"	5,49
1-2605-S	10 пс. / 150 пс.	20x1/2"	8,26
1-2606-S	10 пс. / 150 пс.	20x3/4"	9,16
1-3206-S	5 пс. / 80 пс.	26x3/4"	11,56

** ДЛЯ ТОПЛИВА*

*** ДО КОНЦА СКЛАДА*

Z - БЕЗ УПЛОТНИТЕЛЬНОГО КОЛЬЦА

Тип: 2



Муфта обжим

Артикул	Пакет / Коробка	Тип	Стоимость, €
2-1616-S	10 пс. / 200 пс.	16x16	5,02
2-1818-S	10 пс. / 200 пс.	18x18	8,33
2-2020-S	10 пс. / 120 пс.	20x20	8,71
2-2626A	5 пс. / 60 пс.	26x26	12,30
2-3232	5 пс. / 40 пс.	32x32	11,15

** Артикул снят с производства*

*** ДО КОНЦА СКЛАДА*

Тип: 3



Муфта обжим ВР

Артикул	Пакет / Коробка	Тип	Стоимость, €
3-1403C	10 пс. / 200 пс.	14x3/8"	5,49
3-1404A	10 пс. / 200 пс.	14x1/2"	5,00
3-1604-S	10 пс. / 170 пс.	16x1/2"	3,60
3-1804-S	10 пс. / 120 пс.	18x1/2"	5,60
3-2004-S	10 пс. / 120 пс.	20x1/2"	5,10
3-2005A	10 пс. / 120 пс.	20x3/4"	5,76
3-2005-S	10 пс. / 120 пс.	20x3/4"	5,76
3-2605A	5 пс. / 80 пс.	26x1"	9,25
3-2605-S	5 пс. / 80 пс.	32x1"	9,25
3-2606A			10,19
3-2606-S			10,19
3-3206A**			10,27

** ДЛЯ ТОПЛИВА*

***Артикул снят с производства*

**** ДО КОНЦА СКЛАДА*



Тип: 4



Угольник 90° обжим

Артикул	Пакет / Коробка	Тип	Стоимость, €
4-1616-S	10 пс. / 150 пс.	16x16	6,12
4-2020A	10 пс. / 110 пс.	20x20	10,58
4-2020-S	10 пс. / 60 пс.	20x20	10,58
4-2626A*	10 пс. / 40 пс.	26x26	14,49
4-2626-S	10 пс. / 40 пс.	26x26	14,49
4-3232A*		32x32	24,49

** ДО КОНЦА СКЛАДА*

**Артикул снят с производства*

Тип: 5



Угольник 90° обжим НР

Артикул	Пакет / Коробка	Тип	Стоимость, €
5-1604-S	10 пс. / 150 пс.	16x1/2"	4,49
5-2005A	10 пс. / 150 пс.	20x3/4"	7,05
5-2005-S	10 пс. / 100 пс.	20x3/4"	7,05
5-2605A	10 пс. / 100 пс.	26x3/4"	10,32
5-2606A	5 пс. / 40 пс.	26x1"	10,29
5-2606-S	5 пс. / 40 пс.	26x1"	10,29
5-3206	5 пс. / 40 пс.	32x1"	11,91

** ДО КОНЦА СКЛАДА*

Тип: 6



Угольник 90° обжим ВР

Артикул	Пакет / Коробка	Тип	Стоимость, €
6-1404 *	10 пс. / 150 пс.	14x1/2"	-
6-1604-S	10 пс. / 150 пс.	16x1/2"	4,92
6-2004-S*	10 пс. / 90 пс.	20x1/2"	7,07
6-2005-S	10 пс. / 80 пс.	20x3/4"	9,56
6-2605A*	10 пс. / 80 пс.	26x3/4"	12,68
6-2606A*	10 пс. / 80 пс.	26x1"	19,81
6-3206A*	5 пс. / 50 пс.	32x1"	22,01

** ДО КОНЦА СКЛАДА*

**Артикул снят с производства*

Тип: 7



Водорозетка обжим ВР

Артикул	Пакет / Коробка	Тип	Стоимость, €
7-1604-S	10 пс. / 80 пс.	16x1/2"	5,70
7-2004*	10 пс. / 80 пс.	20x1/2"	6,19
7-2004A	10 пс. / 60 пс.	20x1/2"	6,19
7-2005A*	10 пс. / 60 пс.	20x3/4"	8,79

** ДО КОНЦА СКЛАДА*



- 1
- 2
- 3
- 4
- 5
- 6
- 7
- 8
- 9
- 10
- 11

Тип: 7D



Водорозетка обжим угловая ВР

Артикул	Пакет / Коробка	Тип	Стоимость, €
7-160416	10 рс. / 50 рс.	16x1/2"x16	10,29

ДО КОНЦА СКЛАДА

Тип: 8



Тройник равнопроходный обжим

Артикул	Пакет / Коробка	Тип	Стоимость, €
8-161616-S	10 рс. / 100 рс.	16x16x16	8,37
8-202020A	10 рс. / 70 рс.	20x20x20	14,65
8-262626A*	10 рс. / 50 рс.	26x26x26	21,50
8-323232A*	10 рс. / 50 рс.	32x32x32	31,60

** ДО КОНЦА СКЛАДА*

**Артикул снят с производства*

Тип: 9



Тройник ВР обжим

Артикул	Пакет / Коробка	Тип	Стоимость, €
9-160416A	10 рс. / 80 рс.	16x1/2"x16	7,79
9-160416-S	10 рс. / 80 рс.	16x1/2"x16	7,79
9-200420A*	10 рс. / 60 рс.	20x1/2"x20	10,74
9-200520A	10 рс. / 40 рс.	20x3/4"x20	12,15
9-260526*	10 рс. / 40 рс.	26x3/4"x26	20,67
9-260626A*	5 рс. / 30 рс.	26x1"x26	18,86
9-320632*	5 рс. / 20 рс.	32x1"x32	32,65

** ДО КОНЦА СКЛАДА*

**Артикул снят с производства*

Тип: 10



Гайка, ниппель, кольцо

Артикул	Пакет / Коробка	Тип	Стоимость, €
10-161404SN	10 рс. / 300 рс.	14x1/2"	3,25
10-1604SN	10 рс. / 300 рс.	16x1/2"	3,49

ДО КОНЦА СКЛАДА

Тип: 11



Тройник НР обжим

Артикул	Пакет / Коробка	Тип	Стоимость, €
11-160416A*	10 рс. / 70 рс.	16x1/2"x16	6,94
11-160416-S*	10 рс. / 50 рс.	16x1/2"x16	6,94
11-200420A*	5 рс. / 30 рс.	20x1/2"x20	10,37
11-200520*	5 рс. / 30 рс.	20x3/4"x20	11,95
11-260526A*		26x3/4"x26	19,81
11-260626*		26x1"x26	14,23
11-320632A*		32x1"x32	12,98

ДО КОНЦА СКЛАДА

**Артикул снят с производства*



Тип: 13



Гайка, ниппель, кольцо для медных труб

Артикул	Пакет / Коробка	Тип	Стоимость, €
13-1415 *	10 рс. / 200 рс.	14x15 Cu	3,43
13-1615A *	10 рс. / 200 рс.	16x15 Cu	3,21
13-1615НА	10 рс. / 200 рс.	16x15 Cu	2,92
13-2022НА	10 рс. / 120 рс.	20x22 Cu	4,31
13-2628Н	10 рс. / 80 рс.	26x28 Cu	8,58

** Никелированная гайка*

Тип: 13-VH



Соединение Непсо обжим МП - медная труба

Артикул	Пакет / Коробка	Тип	Стоимость, €
13-V2622Н-2	2 рс. / 70 рс.	26x22 Cu	12,86

Тип: 24



Муфта обжим металлопластик - медь

Артикул	Пакет / Коробка	Тип	Стоимость, €
24-1615	10 рс. / 200 рс.	16x15 Cu	-
24-2022	10 рс. / 100 рс.	20x22 Cu	7,43
24-2622	5 рс. / 50 рс.	26x22 Cu	11,34
24-2628	5 рс. / 50 рс.	26x28 Cu	14,21

Тип: 25



Крестовина обжим

Артикул	Пакет / Коробка	Тип	Стоимость, €
25-16161616	5 рс. / 50 рс.	16x16x16x16	15,88

*ДО КОНЦА СКЛАДА
Артикул снят с производства*

- 1
- 2
- 3
- 4
- 5
- 6
- 7
- 8
- 9
- 10
- 11



- 1
- 2
- 3
- 4
- 5
- 6
- 7
- 8
- 9
- 10
- 11

Тип: 28



Тройник переходный обжим

Артикул	Пакет / Коробка	Тип	Стоимость, €
28-201616A*	5 рс. / 50 рс.	20x16x16	13,66
28-201620A	5 рс. / 50 рс.	20x16x20	12,05
28-202016A*	5 рс. / 30 рс.	20x20x16	12,98
28-261626A*	5 рс. / 30 рс.	26x16x26	17,70
28-262026A*	1 рс. / 20 рс.	26x20x26	21,98
28-322632*		32x26x32	39,98

** ДО КОНЦА СКЛАДА
Артикул снят с производства

Тип: ЕК



Никелированный евроконус (3/4")

Артикул	Пакет / Коробка	Тип	Стоимость, €
ЕК12-2	2 рс. / 100 рс.	Ø12	3,88
ЕК14-2	2 рс. / 100 рс.	Ø14	2,77
ЕК16-2	2 рс. / 100 рс.	Ø16	2,94
ЕК17-2	2 рс. / 100 рс.	Ø17	3,05
ЕК18-2	2 рс. / 100 рс.	Ø18	3,18
ЕК20-2	2 рс. / 100 рс.	Ø20	3,37

Тип: ЕКН



Евроконус (3/4")

Артикул	Пакет / Коробка	Тип	Стоимость, €
ЕКН16	10 рс. / 200 рс.	Ø16	3,23
ЕКН16-2	10 рс. / 200 рс.	Ø16	3,23

ДО КОНЦА СКЛАДА

Тип: ЕК15



Евроконус (3/4") для медных труб 15

Артикул	Пакет / Коробка	Тип	Стоимость, €
ЕК15	25 рс. / 400 рс.	Ø15	3,15

Тип: SPLIT-S



Разрезное кольцо для цанговых фитингов (не для ЕК)

Артикул	Коробка	Тип	Стоимость, €
SPLIT-S16	10 рс.	Ø16	0,45
SPLIT-S20	10 рс.	Ø20	0,45



Тип: АВ



Угольник 90° евроконус (3/4"НР)

Артикул	Пакет / Коробка	Тип	Стоимость, €
AB1420	10 рс. / 100 рс.	3/4"x3/4" для ЕК	4,52

Тип: АВЕ



Угольник 90° евроконус (3/4"НР)x1/2" НР

Артикул	Пакет / Коробка	Тип	Стоимость, €
ABEK04	10 рс. / 150 рс.	1/2"x3/4" - 1/2"	4,52

Тип: АТ



Тройник равнопроходный евроконус 3/4"

Артикул	Пакет / Коробка	Тип	Стоимость, €
AT1420	10 рс. / 100 рс.	3/4"x3/4"x3/4"	4,73

Тип: АД



Ниппель НР евроконус 3/4"

Артикул	Пакет / Коробка	Тип	Стоимость, €
AD-EKEK	10 рс. / 250 рс.	3/4"x3/4" для ЕК	3,05

1

2

3

4

5

6

7

8

9

10

11



- 1
- 2
- 3
- 4
- 5
- 6
- 7
- 8
- 9
- 10
- 11

Тип: AN



Ниппель НР евроконус (3/4"НР)х 1/2" НР

Артикул	Пакет / Коробка	Тип	Стоимость, €
AN1420	10 рс. / 250 рс.	1/2"x3/4" для ЕК	3,13

Тип: ЗЕК



Сдвоенная водорозетка, 2 евроконуса

Артикул	Пакет / Коробка	Тип	Стоимость, €
ЗЕК-050405	5 рс. / 40 рс.	3/4"x1/2"x3/4"	17,73

Тип: WALL BOX

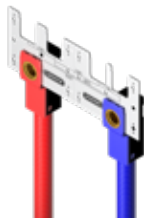

Набор: 4 водорозетки, 4 пластиковые коробки для внутреннего монтажа, 2 планки и крепеж

Артикул	Пакет / Коробка	Тип	Стоимость, €
WBS-1604	1 рс. / 40 рс.	16x1/2"	42,11



Видео инструкция





- 1
- 2
- 3
- 4
- 5
- 6
- 7
- 8
- 9
- 10
- 11

Тип: V-06

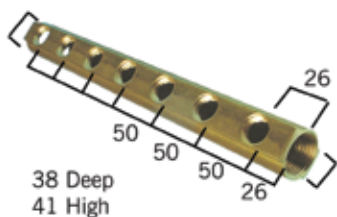

Коллектор 1", 1/2" ВР, 3/8" отверстие для воздухоотводчика

Артикул	шт / Коробка	Тип	Стоимость, €
V-060402	1 pc. / 64 pc.	1" 2x1/2" x 3/8"	14,19
V-060403	1 pc. / 48 pc.	1" 3X1/2" x 3/8"	20,41
V-060404	1 pc. / 30 pc.	1" 4x1/2" x 3/8"	25,71
V-060405	1 pc. / 28 pc.	1" 5x1/2" x 3/8"	32,65
V-060406	1 pc. / 20 pc.	1" 6x1/2" x 3/8"	38,23
V-060407	1 pc. / 25 pc.	1" 7x1/2" x 3/8"	44,58
V-060408	1 pc. / 20 pc.	1" 8x1/2" x 3/8"	51,08
V-060409 *	1 pc. / 20 pc.	1" 9x1/2" x 3/8"	

** ДО КОНЦА СКЛАДА*

Тип: V-05-Z



Коллектор 3/4", 1/2" ВР

Артикул	шт / Коробка	Тип	Стоимость, €
V-050402-Z *	1 pc. / 75 pc.	3/4" 2x1/2"	
V-050403-Z	1 pc. / 48 pc.	3/4" 3x1/2"	
V-050404-Z	1 pc. / 30 pc.	3/4" 4x1/2"	
V-050405-Z	1 pc. / 42 pc.	3/4" 5x1/2"	
V-050406-Z *	1 pc. / 20 pc.	3/4" 6x1/2"	
V-050407-Z *	1 pc. / 18 pc.	3/4" 7x1/2"	
V-050408-Z *	1 pc. / 25 pc.	3/4" 8x1/2"	
V-050409-Z *	1 pc. / 20 pc.	3/4" 9x1/2"	
V-050410-Z *	1 pc. / 20 pc.	3/4" 10x1/2"	

** ДО КОНЦА СКЛАДА*

Тип: V-06-Z

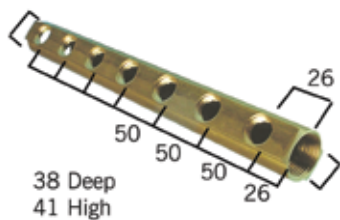

Коллектор 1", 1/2" ВР

Артикул	шт / Коробка	Тип	Стоимость, €
V-060402-Z	1 pc. / 64 pc.	1" 2x1/2"	13,58
V-060407-Z *	1 pc. / 25 pc.	1" 7x1/2"	
V-060408-Z *	1 pc. / 20 pc.	1" 8x1/2"	
V-060409-Z *	1 pc. / 20 pc.	1" 9x1/2"	
V-060410-Z *	1 pc. / 20 pc.	1" 10x1/2"	

** ДО КОНЦА СКЛАДА*

Тип: V-07-Z

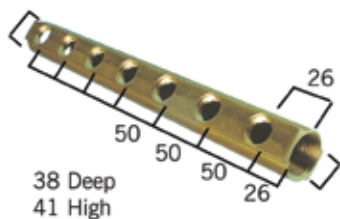

Коллектор 5/4", 1/2" ВР

Артикул	шт / Коробка	Тип	Стоимость, €
V-070402-Z	1 pc. / 40 pc.	5/4" 2x1/2"	19,04
V-070403-Z	1 pc. / 32 pc.	5/4" 3x1/2"	26,58
V-070404-Z	1 pc. / 20 pc.	5/4" 4x1/2"	34,98
V-070405-Z	1 pc. / 14 pc.	5/4" 5x1/2"	43,42
V-070406-Z	1 pc. / 15 pc.	5/4" 6x1/2"	51,95
V-070407-Z	1 pc. / 20 pc.	5/4" 7x1/2"	60,77
V-070408-Z	1 pc. / 20 pc.	5/4" 8x1/2"	69,11
V-070409-Z *	1 pc. / 10 pc.	5/4" 9x1/2"	-
V-070410-Z	1 pc. / 10 pc.	5/4" 10x1/2"	87,57

** ДО КОНЦА СКЛАДА*

Тип: VEK-06



Коллектор 1", 3/4" HP под евроконус и 3/8" отверстием для воздухоотводчика

Артикул	шт / Коробка	Тип	Стоимость, €
VEK-060502	1 pc. / 48 pc.	1" 2x3/4" x 3/8"	18,23
VEK-060503	1 pc. / 32 pc.	1" 3x3/4" x 3/8"	26,26
VEK-060504	1 pc. / 20 pc.	1" 4x3/4" x 3/8"	34,53
VEK-060505	1 pc. / 21 pc.	1" 5x3/4" x 3/8"	43,19
VEK-060506	1 pc. / 20 pc.	1" 6x3/4" x 3/8"	51,95
VEK-060507	1 pc. / 20 pc.	1" 7x3/4" x 3/8"	60,86
VEK-060508	1 pc. / 20 pc.	1" 8x3/4" x 3/8"	68,86
VEK-060509	1 pc. / 15 pc.	1" 9x3/4" x 3/8"	77,46
VEK-060510	1 pc. / 15 pc.	1" 10x3/4" x 3/8"	85,76

Тип: VEK-06-Z

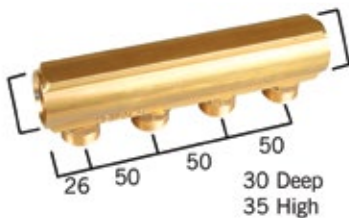

Коллектор 1", 3/4" HP под евроконус

Артикул	шт / Коробка	Тип	Стоимость, €
VEK-060502-Z	1 pc. / 48 pc.	1" 2x3/4"EK	17,92
VEK-060503-Z	1 pc. / 32 pc.	1" 3x3/4"EK	25,95
VEK-060504-Z	1 pc. / 20 pc.	1" 4x3/4"EK	34,10
VEK-060505-Z	1 pc. / 21 pc.	1" 5x3/4"EK	42,88
VEK-060506-Z	1 pc. / 20 pc.	1" 6x3/4"EK	51,40
VEK-060507-Z	1 pc. / 20 pc.	1" 7x3/4"EK	60,19
VEK-060508-Z	1 pc. / 20 pc.	1" 8x3/4"EK	68,20
VEK-060509-Z	1 pc. / 15 pc.	1" 9x3/4"EK	76,86
VEK-060510-Z	1 pc. / 15 pc.	1" 10x3/4"EK	85,12



1 **Тип: VEK-06-ZV**



Коллектор 1", 3/4" HP под евроконус

Артикул	шт / Коробка	Тип	Стоимость, €
VEK-060502-ZV	1 рс. / 8 рс.	1" 2x3/4"	

6 **Тип: H-0212**



Крепеж для коллекторов с изоляцией

Артикул	шт / Коробка	Тип	Стоимость, €
H-0212	1 рс. / 150 рс.	3/4" - 1" - 5/4"	8,08

11 **Тип: H-0212-S**



Крепеж для коллекторов с изоляцией

Артикул	шт / Коробка	Тип	Стоимость, €
H-0212-S	1 рс. / 500 рс.	3/4" - 1" - 5/4"	2,43

Тип: VS REDUCTIE



Футорка с O-кольцом

Артикул	шт / Коробка	Тип	Стоимость, €
VS-0504	10 рс. / 500 рс.	3/4"x1/2"	2,81
VS-0604	10 рс. / 250 рс.	1"x1/2"	3,97
VS-0605	10 рс. / 250 рс.	1"x3/4"	3,42
VS-0706	10 рс. / 200 рс.	5/4"x1"	10,83

Тип: VS BLINDSTOP



Заглушка с O-кольцом

Артикул	шт / Коробка	Тип	Стоимость, €
VS-05	10 рс. / 250 рс.	3/4"	3,42
VS-06	10 рс. / 200 рс.	1"	3,97
VS-07	10 рс. / 200 рс.	5/4"	11,36

Тип: VB-EK05

Шаровой кран, 2 евроконуса

Артикул	Коробка / Большая коробка	Тип	Стоимость, €
VB-EK05	25 пс. / 200 пс.	3/4" ЕК x 3/4" ЕК	10,60

Тип: VR-EK05

Запорный кран с 2-мя евроконусами

Артикул	Коробка / Большая коробка	Тип	Стоимость, €
VR-EK05	10 пс. / 100 пс.	3/4" ЕК x 3/4" ЕК	13,03

Тип: VB05

Коллектор 3/4" с шаровыми кранами, 3/4" НР под евроконус

Артикул	шт / Коробка	Тип	Стоимость, €
VB050502-BLAUW	5 пс. / 50 пс.	3/4" - 2xEK14,16,18,20	25,45
VB050502-ROOD	5 пс. / 50 пс.	3/4" - 2xEK14,16,18,20	25,45
VB050502-GROEN	5 пс. / 50 пс.	3/4" - 2xEK14,16,18,20	25,45
VB050503-BLAUW	5 пс. / 50 пс.	3/4" - 3xEK14,16,18,20	34,15
VB050503-ROOD	5 пс. / 50 пс.	3/4" - 3xEK14,16,18,20	34,15
VB050503-GROEN	5 пс. / 50 пс.	3/4" - 3xEK14,16,18,20	34,15
VB050504-BLAUW	4 пс. / 40 пс.	3/4" - 4xEK14,16,18,20	39,76
VB050504-ROOD	4 пс. / 40 пс.	3/4" - 4xEK14,16,18,20	39,76
VB050504-GROEN	4 пс. / 40 пс.	3/4" - 4xEK14,16,18,20	39,76

Также есть в зеленом цвете



Тип: VB06



Коллектор 1" с шаровыми кранами, 3/4" НР под евроконус

Артикул	шт / Коробка	Тип	Стоимость, €
VB060502-BLAUW	5 пс. / 50 пс.	1"x2xEK, 18 & 20	27,06
VB060502-ROOD	5 пс. / 50 пс.	1"x2xEK, 18 & 20	27,06
VB060502-GROEN	5 пс. / 50 пс.	1"x2xEK, 18 & 20	27,06
VB060503-BLAUW	5 пс. / 40 пс.	1"x3xEK, 18 & 20	40,16
VB060503-ROOD	5 пс. / 40 пс.	1"x3xEK, 18 & 20	40,16
VB060503-GROEN	5 пс. / 40 пс.	1"x3xEK, 18 & 20	40,16
VB060504-BLAUW	4 пс. / 40 пс.	1"x4xEK, 18 & 20	46,93
VB060504-ROOD	4 пс. / 40 пс.	1"x4xEK, 18 & 20	46,93
VB060504-GROEN	4 пс. / 40 пс.	1"x4xEK, 18 & 20	46,93

Также есть в зеленом цвете

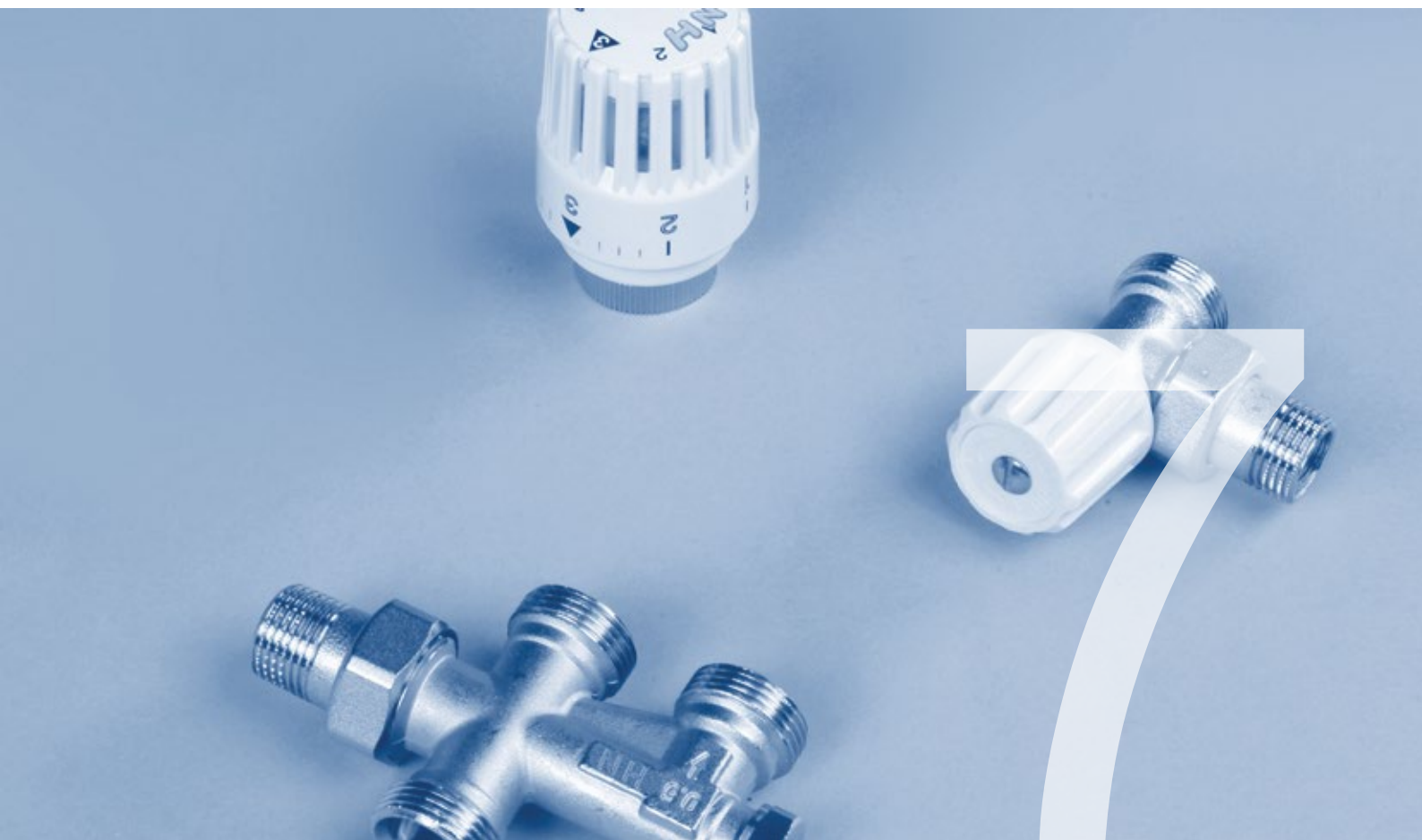

- 1
- 2
- 3
- 4
- 5
- 6
- 7
- 8
- 9
- 10
- 11

Тип: RAD04-100V



Радиаторный распределитель с 3/4" евроконусами, прямой

Артикул	Коробка / Большая коробка	Тип	Стоимость, €
RAD04-100V	10 рс. / 100 рс.	1/2"x3/4"ЕК	16,38

Тип: RAD04-100H



Радиаторный распределитель с 3/4" евроконусами, угловой

Артикул	Коробка / Большая коробка	Тип	Стоимость, €
RAD04-100H	10 рс. / 100 рс.	1/2"x3/4"ЕК	20,52

ДО КОНЦА СКЛАДА

Тип: EK15



Евроконус (3/4") для медных труб 15

Артикул	Коробка / Большая коробка	Тип	Стоимость, €
EK15	25 рс. / 400 рс.	Ø15	3,15

Тип: RADK2-R



Радиаторный клапан 1/2" с 3/4" евроконусом, прямой

Артикул	Коробка / Большая коробка	Тип	Стоимость, €
RADK2-R	10 рс. / 100 рс.	1/2"x3/4"ЕК	

ДО КОНЦА СКЛАДА

Тип: RADTH-VL



Термостатическая головка

Артикул	Коробка / Большая коробка	Тип	Стоимость, €
RADTH-VL	10 рс. / 150 рс.	THERM	

ДО КОНЦА СКЛАДА

Тип: RADV-2-R



Клапан на обратке прямой 1/2", х 3/4" евроконус

Артикул	Коробка / Большая коробка	Тип	Стоимость, €
RADV-2-R	10 рс. / 100 рс.	1/2"x3/4"ЕК	

ДО КОНЦА СКЛАДА

Тип: RADH4-100V



Нижняя радиаторная подводка, прямая, 3/4" евроконус

Артикул	Пакет / Коробка	Тип	Стоимость, €
RADH4-100V	1 рс. / 50 рс.	3/4"x3/4"ЕК	19,07

ДО КОНЦА СКЛАДА

Артикул снят с производства

Тип: RADH4-100H



Нижняя радиаторная подводка, угловая, 3/4" евроконус

Артикул	Пакет / Коробка	Тип	Стоимость, €
RADH4-100H	1 рс. / 50 рс.	3/4"x3/4"ЕК	20,52

ДО КОНЦА СКЛАДА

Артикул снят с производства



- 1
- 2
- 3
- 4
- 5
- 6
- 7
- 8
- 9
- 10
- 11

Тип: RADNI



Ниппель для нижней подводки

Артикул	Пакет / Коробка	Тип	Стоимость, €
RADNI-0504	10 пс. / 500 пс.	1/2"x3/4"	1,71

Тип: RAD-H



Рукоятка для термостатических клапанов

Артикул	Коробка	Тип	Стоимость, €
RAD-H	50 пс.	HANDLE	

ДО КОНЦА СКЛАДА

Тип: RAD-B



Угольник для радиаторов 1/2"

Артикул	Коробка / Большая коробка	Тип	Стоимость, €
RAD-B	25 пс. / 275 пс.	1/2"x3/4"	

ДО КОНЦА СКЛАДА

Тип: BAP-H



Шаровой кран с пресс фитингами и ручкой

Артикул	Коробка / Большая коробка	Тип	Стоимость, €
BAP-H1616	10 пс. / 100 пс.	16x16	19,69
BAP-H2020	10 пс. / 100 пс.	20x20	19,69
BAP-H2626	10 пс. / 100 пс.	26x26	19,97
BAP-H3232	10 пс. / 100 пс.	32x32	35,40

Тип: ВАР-SK



Шаровой кран, 2 пуш соединения

Артикул	Коробка / Большая коробка	Тип	Стоимость, €
ВАР-SK1616	10 рс. / 100 рс.	16x16	под заказ
ВАР-SK2020	10 рс. / 100 рс.	20x20	под заказ
ВАР-SK2626	10 рс. / 100 рс.	26x26	под заказ

Тип: ВАР-SV



Шаровой кран МП - медная труба DN10

Артикул	Коробка / Большая коробка	Тип	Стоимость, €
ВАР-SV1610S	10 рс. / 100 рс.	16 x 10	22,32

Тип: ВА-CS



Встраиваемый шаровой кран с евроконусами 3/4" и хромированной рукояткой

Артикул	Коробка / Большая коробка	Тип	Стоимость, €
ВА-CS	6 рс. / 60 рс.	3/4"ЕКx3/4"ЕК	

ДО КОНЦА СКЛАДА

Тип: ВА-F



Встроенный шаровой кран Fastec DN15

Артикул	Коробка / Большая коробка	Тип	Стоимость, €
ВА-F41	1 рс. / 50 рс.		27,00

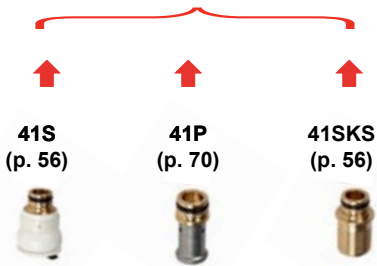

41S
(р. 56)

41P
(р. 70)

41SKS
(р. 56)



	<i>Страница</i>
<i>A. СИСТЕМЫ (Напольное отопление)</i>	<i>95</i>
<i>B. ТЕПЛЫЙ ПОЛ (НАПОЛЬНОЕ ОТОПЛЕНИЕ)</i>	<i>106</i>
<i>C. СИСТЕМЫ УПРАВЛЕНИЯ (Напольное отопление)</i>	<i>117</i>
<i>D. GEOTHERMAL</i>	<i>129</i>

А. СИСТЕМЫ (Напольное отопление)

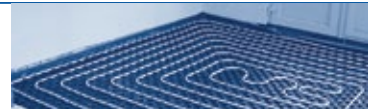

Тип: UFH-ISOPRO30



Профильный мат с 30 мм EPS изоляцией с улучшенной шумоизоляцией (28 дБ)

Артикул	Упаковка	Тип	Стоимость, €
UFH-ISOPRO30	м ² (6 x м ²)	1400x800мм - 5kPa - 28dB	21,08

Тип: UFH-ISOPRO11



Профильный мат с 11 мм EPS изоляцией

Артикул	Упаковка	Тип	Стоимость, €
UFH-ISOPRO11	м ² (13 x м ²)	1400x800мм - 75kPa	18,80

Тип: UFH-PRO



Профильный мат без изоляции

Артикул	Упаковка	Тип	Стоимость, €
UFH-PRO	м ² (12 x м ²)	1400x800мм - 5kPa	11,90

Тип: UFH-ISO



EPS теплоизоляция, 20 мм

Артикул	Упаковка	Тип	Стоимость, €
UFH-ISO-20	15 м ²	1000 x 500 x 20 mm	6,30
UFH-ISO-30	10 м ²	1000 x 500 x 30 mm	9,42

Тип: UFH-PRO-DIA



Соединитель для матов

Артикул	Упаковка	Тип	Стоимость, €
UFH-PRO-DIA	40 пс.	50 mm	2,53

1

2

3

4

5

6

7

8

9

10

11

А. СИСТЕМЫ (НАПОЛЬНОЕ ОТОПЛЕНИЕ)

Тип: UFH-ISOPRO-AD30



Теплоизоляция 30 мм для проходов

Артикул	Упаковка	Тип	Стоимость, €
UFH-ISOPRO-AD30	1 рс.	1000x200x30mm	2,75

ДО КОНЦА СКЛАДА

Тип: UFH-ISOPRO-AD11



Теплоизоляция 11 мм для проходов

Артикул	Упаковка	Тип	Стоимость, €
UFH-ISOPRO-AD11	1 рс.	1000x200x11mm	1,12

ДО КОНЦА СКЛАДА

Тип: UFH-PRO-ADA



Переходник для профильных матов без теплоизоляции

Артикул	Упаковка	Тип	Стоимость, €
UFH-PRO-ADA	1 рс.	1450x210mm	7,57

Тип: UFH-PRO-IND



Профильный мат без изоляции, промышленное применение

Артикул	Упаковка	Тип	Стоимость, €
UFH-PRO-IND	m ² (18 x m ²)	1275x975mm	14,65

A. СИСТЕМЫ (Напольное отопление)

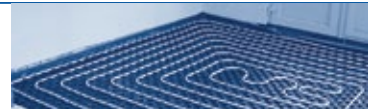

Тип: UFH-PRO-IND-B



Пластина для углов, промышленное применение

Артикул	Упаковка	Тип	Стоимость, €
UFH-PRO-IND-B	1 пс.	1200x575mm	-

Тип: UFH-RAS10

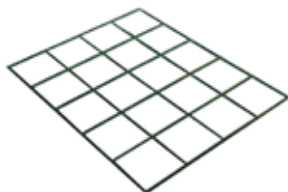

Стальная сетка, 100 x 100 мм, 3 мм

Артикул	Упаковка	Тип	Стоимость, €
UFH-RAS10	10 пс.	2,52m ² - grid 100x100mm	5,55

Тип: UFH-RAS15

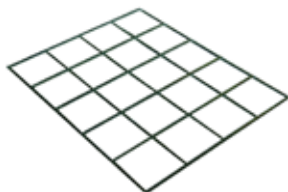

Стальная сетка, 150 x 150 мм, 3 мм

Артикул	Упаковка	Тип	Стоимость, €
UFH-RAS15	10 пс.	2,52m ² - grid 150x150mm	3,90

Тип: UFH-RAS20

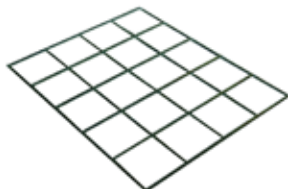

Стальная сетка, 200 x 200 мм, 3 мм

Артикул	Упаковка	Тип	Стоимость, €
UFH-RAS20	10 пс.	2,88m ² - grid 200x200mm	3,86

1

2

3

4

5

6

7

8

9

10

11

А. СИСТЕМЫ (НАПОЛЬНОЕ ОТОПЛЕНИЕ)

Тип: UFH-RAS25

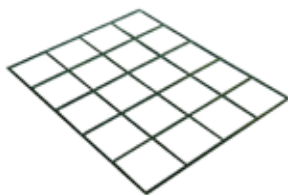

Стальная сетка, 250 x 250 мм, 3 мм

Артикул	Упаковка	Тип	Стоимость, €
UFH-RAS25	10 рс.	2,77m ² - grid 250x250mm	2,81

Тип: UFH-RAS-RB3



Клипса для стальных сеток

Артикул	Упаковка	Тип	Стоимость, €
UFH-RAS-RB3	30 рс.	RB	0,18

Тип: UFH-RAS-BIND15A



Стальная струна для крепления трубы к сетке

Артикул	Упаковка	Тип	Стоимость, €
UFH-RAS-BIND15A	250 рс.	160 mm	0,06
UFH-RAS-BIND15B	2500 рс.	160 mm	0,06

Тип: UFH-RAS-CLIP



Клипсы для крепления труб к сетке

Артикул	Упаковка	Тип	Стоимость, €
UFH-RAS-CLIP16	200 рс.	Ø16	0,18
UFH-RAS-CLIP18	200 рс.	Ø18	0,18
UFH-RAS-CLIP20	200 рс.	Ø20	0,18

А. СИСТЕМЫ (Напольное отопление)



Тип: UFH-TACK-KLS

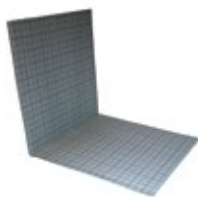

EPS фольгированная теплоизоляционная плита, с 100x100 разметкой, складная

Артикул	Упаковка	Тип	Стоимость, €
UFH-TACK-KLS15	10 м ² (5 x 2 м ²)	1000x2000x15mm - 4kPa - 17dB	13,09
UFH-TACK-KLS20	10 м ² (5 x 2 м ²)	1000x2000x20mm - 4kPa	8,23
UFH-TACK-KLS25	10 м ² (5 x 2 м ²)	1000x2000x25mm - 4kPa	8,67
UFH-TACK-KLS30	10 м ² (5 x 2 м ²)	1000x2000x30mm - 4kPa	10,64
UFH-TACK-KLS35	10 м ² (5 x 2 м ²)	1000x2000x35mm - 4kPa	9,80

Тип: UFH-TACK-ROL



EPS фольгированная теплоизоляция, рулонная, с 100x100 разметкой, с улучшенной 33 дБ звукоизоляцией

Артикул	Упаковка	Тип	Стоимость, €
UFH-TACK-ROL20	10 м ² (1 x 10 м ²)	1000x10.000x20mm - 4kPa - 28dB	7,01
UFH-TACK-ROL25	10 м ² (1 x 10 м ²)	1000x10.000x25mm - 4kPa - 28dB	7,82
UFH-TACK-ROL30	10 м ² (1 x 10 м ²)	1000x10.000x30mm - 4kPa - 28dB	8,70
UFH-TACK-ROL35	10 м ² (1 x 10 м ²)	1000x10.000x35mm - 4kPa - 28dB	9,80

Тип: UFH-TACK-38K



Крепежная скоба 38 мм

Артикул	Коробка / Большая коробка	Тип	Стоимость, €
UFH-TACK-38K *	300 рс. / 6000 рс.	38 mm	0,12

* Труба Ø 16

Тип: UFH-TACK-40



Крепежная скоба 40 мм

Артикул	Коробка / Большая коробка	Тип	Стоимость, €
UFH-TACK-40 *	300 рс. / 4.800 рс.	40 mm	0,03

* Труба Ø 16-20

А. СИСТЕМЫ (НАПОЛЬНОЕ ОТОПЛЕНИЕ)

Тип: UFH-TACK-60

Крепежная скоба 60 мм



Артикул	Коробка / Большая коробка	Тип	Стоимость, €
UFH-TACK-60 *	300 рс. / 3.600 рс.	60 mm	0,07

* Труба Ø 16-20

Тип: UFH-TACK

Степлер для UFH-TACK-40, UFH-TACK-60



Артикул	Упаковка	Тип	Стоимость, €
UFH-TACK	1 рс.	для UFH-TACK-40 / UFH-TACK-60	161,86

Тип: UFH-SCOTCH-66

Скотч



Артикул	Упаковка	Тип	Стоимость, €
UFH-SCOTCH-66	1 рс.	66 m	2,56

Тип: UFH-P18-GP18

Гипсовая панель 18 мм, для поворотов трубы, для RENO12 систем



Артикул	шт	Тип	Стоимость, €
UFH-P18-GP18	1 рс.	1000 x 600 x 18mm	94,30

Тип: UFH-P18-GP18V

Гипсовая панель 18 мм, для прямого монтажа трубы, для RENO12



Артикул	шт	Тип	Стоимость, €
UFH-P18-GP18V	1 рс.	1000 x 600 x 18mm	51,04

А. СИСТЕМЫ (Напольное отопление)

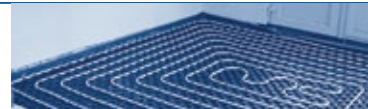

Тип: UFH-P18-GP10



Гипсовая панель 10 мм, плоская, для RENO12 систем

Артикул	шт	Тип	Стоимость, €
UFH-P18-GP10	1 рс.	1500 x 1000 x 10mm	28,74

Тип: UFH-P18-WN



Сетка для RENO12 систем

Артикул	Упаковка	Тип	Стоимость, €
UFH-P18-WN	50 м ²	1 x 50m	294,88

Тип: UFH-ISODRY-25



Теплоизоляция для сухой системы

Артикул	Упаковка	Тип	Стоимость, €
UFH-ISODRY-25	10 м ²	1000x500x25mm	14,78

Тип: UFH-DRY-GP100-2



Теплораспределительный профиль для сухой системы

Артикул	Упаковка	Тип	Стоимость, €
UFH-DRY-GP100-2	40 рс.	997x120x0,4mm - Ø16	3,44

1

2

3

4

5

6

7

8

9

10

11

А. СИСТЕМЫ (НАПОЛЬНОЕ ОТОПЛЕНИЕ)

Тип: UFH-DRY-VD100

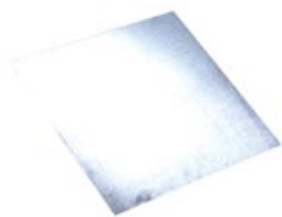

Теплораспределительная панель для сухой системы

Артикул	Упаковка	Тип	Стоимость, €
UFH-DRY-VD100	1 рс.	1000x1000mm	18,58

Тип: UFH-DRY-B



Скоба для крепления труб сухой системы

Артикул	Упаковка	Тип	Стоимость, €
UFH-DRY-B	100		0,11

Тип: UFH-UP-M



Планка с клеем, расстояние 50 мм

Артикул	Коробка / Паллета	Тип	Стоимость, €
UFH-UP-14M1	100 м / 1000 м	Ø14 - AS 25 мм- 1000 mm	3,40
UFH-UP-16M1	100 м / 1000 м	Ø16 - AS 50 мм- 1000 mm	3,40

Тип: UFH-UP



Крепежная планка для труб с клеевым слоем, межцентровое расстояние 50 мм

Артикул	Коробка / Паллета	Тип	Стоимость, €
UFH-UP-12	32 м / 960 м	Ø12 - AS 25 мм- 2500 mm	3,11
UFH-UP-14	100 м / 2500 м	Ø14 - AS 25 мм- 2500 mm	2,22
UFH-UP-16	100 м / 3000 м	Ø16 - AS 50 мм- 2500 mm	2,46
UFH-UP-20	100 м / 896 м	Ø20 - AS 50 мм- 2000 mm	5,90

A. СИСТЕМЫ (Напольное отопление)

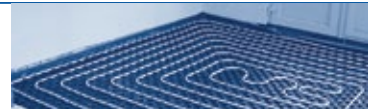

Тип: UFH-UP-Z



Крепежная планка для труб с клеевым слоем, межцентровое расстояние 50 мм

Артикул	Коробка / Паллета	Тип	Стоимость, €
UFH-UP-1826M1Z	50 м / 600 м	Ø18, 20, 26 - AS 50 мм - 1000	7,18

Тип: UFH-UP-CUP



Скоба для крепежной планки

Артикул	Коробка / Большая коробка	Тип	Стоимость, €
UFH-UP-CUP50	500 рс. / 9000 рс.	50 мм	0,07

Тип: UFH-FOIL

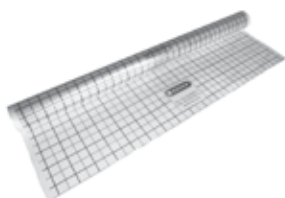

PE пленка с черной маркировкой, 50 x 50 мм

Артикул	Упаковка	Тип	Стоимость, €
UFH-FOIL50	51 м ²	34м x 1,5м - 0,2мм	1,72
UFH-FOIL90	90 м ²	60м x 1,5м - 0,2мм	1,48

Тип: UFH-FOIL-N



Пленка ПЭ

Артикул	Упаковка	Тип	Стоимость, €
UFH-FOIL-N	100 м ²	50 м x 2 м - 0,2 мм	0,93

А. СИСТЕМЫ (НАПОЛЬНОЕ ОТОПЛЕНИЕ)

Тип: UFH-FOIL-ALU



Пленка ПЭ с отражающим AL слоем

Артикул	Упаковка	Тип	Стоимость, €
UFH-FOIL-ALU	50 м ²	50 м x 1 м - 3,0 мм	4,48

Тип: UFH-FOIL-CLIP25



Монтажная клипса для пленки

Артикул	Упаковка	Тип	Стоимость, €
UFH-FOIL-CLIP25	100 рс.	25 мм	0,12

Тип: UFH-PLUG80



Монтажная клипса для теплоизоляционного листа

Артикул	Упаковка	Тип	Стоимость, €
UFH-PLUG80	100 рс.	80 мм, Ø8 мм	0,24

Тип: UFH-ISOBORD-S



Демпферная лента с напускной лентой и клеевым слоем

Артикул	Упаковка	Тип	Стоимость, €
UFH-ISO-BOARD-S	25 м	150 x 8 мм	0,61

A. СИСТЕМЫ (Напольное отопление)

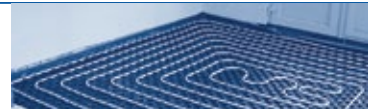

Тип: UFH-ISOBORD-G



Демпферная лента для жидких полов с напускной лентой, улучшенной акустикой и клеевым слоем

Артикул	Упаковка	Тип	Стоимость, €
UFH-ISOBORD-G	25 м	150 mm x 8 mm	0,75

Тип: UFH-DP200



Демпферная лента для компенсационных швов с планкой с липкой лентой

Артикул	Упаковка	Тип	Стоимость, €
UFH-DP200	2 м	2000 mm x 100 mm x 8 mm	13,37

Тип: UFH-DH40



Защитная трубка для расширительных швов

Артикул	Упаковка	Тип	Стоимость, €
UFH-DH40	100 pc.	400 mm - ID19 OD23	0,21

Тип: UFH-BEND



Угловая направляющая для трубы

Артикул	Упаковка	Тип	Стоимость, €
UFH-BEND1218	1 pc.	Ø 12 - 18 mm	2,07
UFH-BEND20	1 pc.	Ø 20 mm	2,93

Тип: UFH-ADN10



Пластификатор для бетона (мин. толщина бетона 45 мм)

Артикул	Упаковка	Тип	Стоимость, €
UFH-ADN10	10 L		4,60

В. ТЕПЛЫЙ ПОЛ (НАПОЛЬНОЕ ОТОПЛЕНИЕ)

Тип: UFH-06-MD



Коллектор теплого пола с расходомерами, латунный 1"

Артикул	Упаковка	Тип	Стоимость, €
UFH-060502-MD	1 рс.	1"М - 2 x 3/4"ЕК	112,26
UFH-060503-MD	1 рс.	1"М - 3 x 3/4"ЕК	146,27
UFH-060504-MD	1 рс.	1"М - 4 x 3/4"ЕК	183,47
UFH-060505-MD	1 рс.	1"М - 5 x 3/4"ЕК	218,49
UFH-060506-MD	1 рс.	1"М - 6 x 3/4"ЕК	254,29
UFH-060507-MD	1 рс.	1"М - 7 x 3/4"ЕК	292,70
UFH-060508-MD	1 рс.	1"М - 8 x 3/4"ЕК	327,53
UFH-060509-MD	1 рс.	1"М - 9 x 3/4"ЕК	366,64
UFH-060510-MD	1 рс.	1"М - 10 x 3/4"ЕК	402,02
UFH-060511-MD	1 рс.	1"М - 11 x 3/4"ЕК	439,04
UFH-060512-MD	1 рс.	1"М - 12 x 3/4"ЕК	475,11

Тип: UFH-06-MR



Коллектор теплого пола, латунный 1"

Артикул	Упаковка	Тип	Стоимость, €
UFH-060502-MR	1 рс.	1"М - 2 x 3/4"ЕК	106,23
UFH-060503-MR	1 рс.	1"М - 3 x 3/4"ЕК	141,73
UFH-060504-MR	1 рс.	1"М - 4 x 3/4"ЕК	169,67
UFH-060505-MR	1 рс.	1"М - 5 x 3/4"ЕК	200,06
UFH-060506-MR	1 рс.	1"М - 6 x 3/4"ЕК	231,27
UFH-060507-MR	1 рс.	1"М - 7 x 3/4"ЕК	262,60
UFH-060508-MR	1 рс.	1"М - 8 x 3/4"ЕК	296,27
UFH-060509-MR	1 рс.	1"М - 9 x 3/4"ЕК	327,56
UFH-060510-MR	1 рс.	1"М - 10 x 3/4"ЕК	359,00
UFH-060511-MR	1 рс.	1"М - 11 x 3/4"ЕК	391,47
UFH-060512-MR	1 рс.	1"М - 12 x 3/4"ЕК	418,43

Тип: UFH-M-D



Расходомер для латунного коллектора

Артикул	Упаковка	Тип	Стоимость, €
UFH-M-D	1 рс.		18,18

В. ТЕПЛЫЙ ПОЛ (НАПОЛЬНОЕ ОТОПЛЕНИЕ)

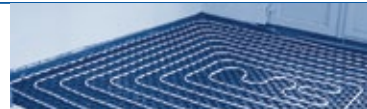

Тип: UFH-PGKTA



Смесительный узел с термостатическим клапаном

Артикул	Упаковка	Тип	Стоимость, €
UFH-PGKTA	1 pc.	1" F / 27°C - 42°C	938,45

Тип: UFH-PGKTA-TH



Термостатическая головка с выносным датчиком температуры UFH-PGKTA-TH

Артикул	Упаковка	Тип	Стоимость, €
UFH-PGKTA-TH	1 pc.		72,48

Тип: UFH-GKT



Узел с термостатическим клапаном без насоса

Артикул	Упаковка	Тип	Стоимость, €
UFH-GKT	1 pc.	1" F / 27°C - 42°C	347,08

Тип: UFH-BT-M



Комплект шаровых кранов для латунного коллектора 1" с термометром

Артикул	Упаковка	Тип	Стоимость, €
UFH-BTM0606-M	1 set (2 pc.)	1" F x 1" F / 0 - 60 °	45,82

В. ТЕПЛЫЙ ПОЛ (НАПОЛЬНОЕ ОТОПЛЕНИЕ)

Тип: UFH-B-M

Комплект шаровых кранов для латунного коллектора 1"



Артикул	Упаковка	Тип	Стоимость, €
UFH-B0606-M	1 set (2 pc.)	1"F x 1"F	27,79

Тип: UFH-ESK-M

Комплект концевых элементов для латунного коллектора 1"



Артикул	Упаковка	Тип	Стоимость, €
UFH-ESK060303-M	1 set (2 pc.)	1"F x 1/2" x 3/8"	24,75

Тип: UFH-AO-MZ

Воздухоотводчик автоматический 3/8"



Артикул	Упаковка	Тип	Стоимость, €
UFH-AO03-MZ	1 pc.	3/8"	13,68

Тип: UFH-TM-M

Термометр контура 3/4"



Артикул	Упаковка	Тип	Стоимость, €
UFH-TM050-M	1 pc.	3/4" EK - 3/4"EK / 0	24,43

В. ТЕПЛЫЙ ПОЛ (НАПОЛЬНОЕ ОТОПЛЕНИЕ)

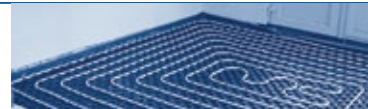

Тип: UFH-BS-M



Заглушка ВР 3/4"

Артикул	Упаковка	Тип	Стоимость, €
UFH-BS05-M	1 pc.	3/4"	4,99

Тип: UFH-06-RVSD



Стальной коллектор, с клапанами с преднастройкой, с расходомерами

Артикул	Упаковка	Тип	Стоимость, €
UFH-060502-RVSD	1 pc.	1"М - 2 x 3/4"ЕК	103,95
UFH-060503-RVSD	1 pc.	1"М - 3 x 3/4"ЕК	140,05
UFH-060504-RVSD	1 pc.	1"М - 4 x 3/4"ЕК	176,22
UFH-060505-RVSD	1 pc.	1"М - 5 x 3/4"ЕК	212,39
UFH-060506-RVSD	1 pc.	1"М - 6 x 3/4"ЕК	248,58
UFH-060507-RVSD	1 pc.	1"М - 7 x 3/4"ЕК	284,69
UFH-060508-RVSD	1 pc.	1"М - 8 x 3/4"ЕК	320,83
UFH-060509-RVSD	1 pc.	1"М - 9 x 3/4"ЕК	357,08
UFH-060510-RVSD	1 pc.	1"М - 10 x 3/4"ЕК	393,13
UFH-060511-RVSD	1 pc.	1"М - 11 x 3/4"ЕК	429,24
UFH-060512-RVSD	1 pc.	1"М - 12 x 3/4"ЕК	465,49

Тип: UFH-BT-VN



1" шаровой кран с 1" накидной гайкой, уплотнением и треномером, никелированный

Артикул	Упаковка	Тип	Стоимость, €
UFH-BTM0606-VN	1 set (2 pc.)	1"F x 1"F	34,80

Тип: UFH-B-VN



1" шаровой кран с 1" накидной гайкой, с уплотнением,

Артикул	Упаковка	Тип	Стоимость, €
UFH-B0606-VN	1 set (2 pc.)	1"F x 1"F / 0 - 60 °	27,79

В. ТЕПЛЫЙ ПОЛ (НАПОЛЬНОЕ ОТОПЛЕНИЕ)

Тип: UFH-ESK-VN



1" концевик коллектора с гайкой, уплотнением, шаровым краном и воздушником 3/8", никелированный

Артикул	Упаковка	Тип	Стоимость, €
UFH-ESK060303-VN	1 set (2 pc.)	1" F x 1/2" x 3/8"	24,75

Тип: UFH-CD



Сборный синтетический коллектор, с клапанами с преднастройкой, с расходомерами

Артикул	Упаковка	Тип	Стоимость, €
UFH-0605CD01	1 pc.	1" - 1 x 3/4"	285,32
UFH-0605CD02	1 pc.	1" - 2 x 3/4"	359,67
UFH-0605CD03	1 pc.	1" - 3 x 3/4"	434,03
UFH-0605CD04	1 pc.	1" - 4 x 3/4"	508,40
UFH-0605CD05	1 pc.	1" - 5 x 3/4"	591,46
UFH-0605CD06	1 pc.	1" - 6 x 3/4"	657,11
UFH-0605CD07	1 pc.	1" - 7 x 3/4"	735,83
UFH-0605CD08	1 pc.	1" - 8 x 3/4"	810,19
UFH-0605CD09	1 pc.	1" - 9 x 3/4"	884,56
UFH-0605CD10	1 pc.	1" - 10 x 3/4"	958,92
UFH-0605CD11	1 pc.	1" - 11 x 3/4"	1 036,90
UFH-0605CD12	1 pc.	1" - 12 x 3/4"	1 111,05
UFH-0605CD13	1 pc.	1" - 13 x 3/4"	1 192,81
UFH-0605CD14	1 pc.	1" - 14 x 3/4"	1 268,65
UFH-0605CD15	1 pc.	1" - 15 x 3/4"	1 342,66
UFH-0605CD16	1 pc.	1" - 16 x 3/4"	1 417,01
UFH-0605CD17	1 pc.	1" - 17 x 3/4"	1 491,42
UFH-0605CD18	1 pc.	1" - 18 x 3/4"	1 565,67
UFH-0605CD19	1 pc.	1" - 19 x 3/4"	1 640,32
UFH-0605CD20	1 pc.	1" - 20 x 3/4"	1 714,34

Тип: UFH-MDK



Композитный коллектор с регулируемыми расходомерами, термометрами, клапаном слива и воздухоотводчиками

Артикул	Упаковка	Тип	Стоимость, €
UFH-0605MDK02	1 pc.	1" - 2 x 3/4"	141,81
UFH-0605MDK03	1 pc.	1" - 3 x 3/4"	137,14
UFH-0605MDK04	1 pc.	1" - 4 x 3/4"	167,61
UFH-0605MDK05	1 pc.	1" - 5 x 3/4"	191,94
UFH-0605MDK06	1 pc.	1" - 6 x 3/4"	213,76
UFH-0605MDK07	1 pc.	1" - 7 x 3/4"	245,90
UFH-0605MDK08	1 pc.	1" - 8 x 3/4"	259,84
UFH-0605MDK09	1 pc.	1" - 9 x 3/4"	290,84
UFH-0605MDK10	1 pc.	1" - 10 x 3/4"	318,79
UFH-0605MDK11	1 pc.	1" - 11 x 3/4"	347,93
UFH-0605MDK12	1 pc.	1" - 12 x 3/4"	376,48

В. ТЕПЛЫЙ ПОЛ (НАПОЛЬНОЕ ОТОПЛЕНИЕ)

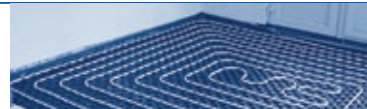

Тип: UFH-BM-VN



Ball valve with gasket, nickel-plated

Артикул	Упаковка	Тип	Стоимость, €
UFH-B0605-VN	1 set (2 pc.)	3/4" x 1"	20,72
UFH-BM0606-VN	1 set (2 pc.)	1" x 1"	53,83

Тип: UFH-CDP



Сборный синтетический коллектор, с клапанами с преднастройкой, с расходомерами и А насосом

Артикул	Упаковка	Тип	Стоимость, €
UFH-0405CDP01	1 pc.	1/2" - 1 x 3/4"	938,19
UFH-0405CDP02	1 pc.	1/2" - 2 x 3/4"	1 018,33
UFH-0405CDP03	1 pc.	1/2" - 3 x 3/4"	1 097,90
UFH-0405CDP04	1 pc.	1/2" - 4 x 3/4"	1 177,70
UFH-0405CDP05	1 pc.	1/2" - 5 x 3/4"	1 257,59
UFH-0405CDP06	1 pc.	1/2" - 6 x 3/4"	1 337,54
UFH-0505CDP07	1 pc.	3/4" - 7 x 3/4"	1 427,74
UFH-0505CDP08	1 pc.	3/4" - 8 x 3/4"	1 511,75
UFH-0505CDP09	1 pc.	3/4" - 9 x 3/4"	1 591,86
UFH-0505CDP10	1 pc.	3/4" - 10 x 3/4"	1 671,59
UFH-0505CDP11	1 pc.	3/4" - 11 x 3/4"	1 751,70
UFH-0505CDP12	1 pc.	3/4" - 12 x 3/4"	1 831,34
UFH-0505CDP13	1 pc.	3/4" - 13 x 3/4"	1 918,48
UFH-0505CDP14	1 pc.	3/4" - 14 x 3/4"	1 998,64
UFH-0505CDP15	1 pc.	3/4" - 15 x 3/4"	2 078,15
UFH-0505CDP16	1 pc.	3/4" - 16 x 3/4"	2 157,92

Тип: UFH-CAF



Сборный синтетический коллектор, с клапанами с преднастройкой, с регуляторами расхода

Артикул	Упаковка	Тип	Стоимость, €
UFH-0605CAF01	1 pc.	1" - 1 x 3/4"	346,44
UFH-0605CAF04	1 pc.	1" - 4 x 3/4"	645,53
UFH-0605CAF07	1 pc.	1" - 7 x 3/4"	949,06

ДО КОНЦА СКЛАДА

Тип: UFH-CDWE



Сборный синтетический коллектор с теплообменником и грязевиком

Артикул	Упаковка	Тип	Стоимость, €
UFH-0505CDWE01	1 pc.	3/4" - 1 x 3/4"	
UFH-0505CDWE02	1 pc.	3/4" - 2 x 3/4"	
UFH-0505CDWE03	1 pc.	3/4" - 3 x 3/4"	
UFH-0505CDWE04	1 pc.	3/4" - 4 x 3/4"	
UFH-0505CDWE05	1 pc.	3/4" - 5 x 3/4"	
UFH-0505CDWE06	1 pc.	3/4" - 6 x 3/4"	
UFH-0505CDWE07	1 pc.	3/4" - 7 x 3/4"	
UFH-0505CDWE08	1 pc.	3/4" - 8 x 3/4"	
UFH-0505CDWE09	1 pc.	3/4" - 9 x 3/4"	

ДО КОНЦА СКЛАДА

В. ТЕПЛЫЙ ПОЛ (НАПОЛЬНОЕ ОТОПЛЕНИЕ)

Тип: UFH-CP



А насос для синтетического коллектора

Артикул	Упаковка	Тип	Стоимость, €
UFH-CP	1 рс.		1 059,19

Тип: UFH-S



Стальной коллектор с насосом

Артикул	Упаковка	Тип	Стоимость, €
UFH-0405S01	1 рс.	1/2" - 1 x 3/4"	
UFH-0405S02	1 рс.	1/2" - 2 x 3/4"	
UFH-0405S03	1 рс.	1/2" - 3 x 3/4"	
UFH-0405S04	1 рс.	1/2" - 4 x 3/4"	
UFH-0405S05	1 рс.	1/2" - 5 x 3/4"	
UFH-0405S06	1 рс.	1/2" - 6 x 3/4"	
UFH-0505S07	1 рс.	3/4" - 7 x 3/4"	
UFH-0505S08	1 рс.	3/4" - 8 x 3/4"	
UFH-0505S09	1 рс.	3/4" - 9 x 3/4"	
UFH-0505S10	1 рс.	3/4" - 10 x 3/4"	
UFH-0505S11	1 рс.	3/4" - 11 x 3/4"	
UFH-0505S12	1 рс.	3/4" - 12 x 3/4"	
UFH-0505S13	1 рс.	3/4" - 13 x 3/4"	
UFH-0505S14	1 рс.	3/4" - 14 x 3/4"	
UFH-0505S15	1 рс.	3/4" - 15 x 3/4"	
UFH-0505S16	1 рс.	3/4" - 16 x 3/4"	

ДО КОНЦА СКЛАДА

Тип: UFH-SECO



Стальной коллектор с А насосом

Артикул	Упаковка	Тип	Стоимость, €
UFH-0405SECO01	1 рс.	1/2" - 1 x 3/4"	683,10
UFH-0405SECO02	1 рс.	1/2" - 2 x 3/4"	721,97
UFH-0405SECO03	1 рс.	1/2" - 3 x 3/4"	770,33
UFH-0405SECO04	1 рс.	1/2" - 4 x 3/4"	821,79
UFH-0405SECO05	1 рс.	1/2" - 5 x 3/4"	870,40
UFH-0405SECO06	1 рс.	1/2" - 6 x 3/4"	903,04
UFH-0505SECO07	1 рс.	3/4" - 7 x 3/4"	958,35
UFH-0505SECO08	1 рс.	3/4" - 8 x 3/4"	993,19
UFH-0505SECO09	1 рс.	3/4" - 9 x 3/4"	1 058,54
UFH-0505SECO10	1 рс.	3/4" - 10 x 3/4"	1 088,64
UFH-0505SECO11	1 рс.	3/4" - 11 x 3/4"	1 133,12
UFH-0505SECO12	1 рс.	3/4" - 12 x 3/4"	1 167,71
UFH-0505SECO13	1 рс.	3/4" - 13 x 3/4"	1 260,40
UFH-0505SECO14	1 рс.	3/4" - 14 x 3/4"	1 351,67
UFH-0505SECO15	1 рс.	3/4" - 15 x 3/4"	1 401,94
UFH-0505SECO16	1 рс.	3/4" - 16 x 3/4"	1 452,43

В. ТЕПЛЫЙ ПОЛ (НАПОЛЬНОЕ ОТОПЛЕНИЕ)

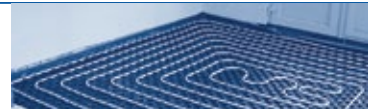

Тип: UFH-SSTN



Стальной коллектор с насосом, для центрального отопления с регулятором температуры воды

Артикул	Упаковка	Тип	Стоимость, €
UFH-0405SSTN01	1 pc.	1/2" - 1 x 3/4"	844,75
UFH-0405SSTN02	1 pc.	1/2" - 2 x 3/4"	889,02
UFH-0405SSTN03	1 pc.	1/2" - 3 x 3/4"	943,50
UFH-0405SSTN04	1 pc.	1/2" - 4 x 3/4"	1 004,29
UFH-0405SSTN05	1 pc.	1/2" - 5 x 3/4"	1 209,03
UFH-0405SSTN06	1 pc.	1/2" - 6 x 3/4"	1 267,70
UFH-0505SSTN07	1 pc.	3/4" - 7 x 3/4"	1 194,76
UFH-0505SSTN08	1 pc.	3/4" - 8 x 3/4"	1 248,44
UFH-0505SSTN09	1 pc.	3/4" - 9 x 3/4"	1 306,71
UFH-0505SSTN10	1 pc.	3/4" - 10 x 3/4"	1 373,72
UFH-0505SSTN11	1 pc.	3/4" - 11 x 3/4"	1 429,69
UFH-0505SSTN12	1 pc.	3/4" - 12 x 3/4"	1 485,70

Тип: UFH-SSTE



Стальной коллектор с насосом для центрального отопления с зональным клапаном

Артикул	Упаковка	Тип	Стоимость, €
UFH-0405SSTE01	1 pc.	1/2" - 1 x 3/4"	920,49
UFH-0405SSTE02	1 pc.	1/2" - 2 x 3/4"	968,75
UFH-0405SSTE03	1 pc.	1/2" - 3 x 3/4"	1 023,24
UFH-0405SSTE04	1 pc.	1/2" - 4 x 3/4"	1 084,50
UFH-0405SSTE05	1 pc.	1/2" - 5 x 3/4"	1 136,26
UFH-0405SSTE06	1 pc.	1/2" - 6 x 3/4"	1 197,26
UFH-0505SSTE07	1 pc.	3/4" - 7 x 3/4"	1 274,32
UFH-0505SSTE08	1 pc.	3/4" - 8 x 3/4"	1 330,51
UFH-0505SSTE09	1 pc.	3/4" - 9 x 3/4"	1 391,19
UFH-0505SSTE10	1 pc.	3/4" - 10 x 3/4"	1 452,99
UFH-0505SSTE11	1 pc.	3/4" - 11 x 3/4"	1 511,35
UFH-0505SSTE12	1 pc.	3/4" - 12 x 3/4"	1 569,78

Тип: UFH-LTV



Стальной коллектор с насосом и регулятором низких температур

Артикул	Упаковка	Тип	Стоимость, €
UFH-0405LTV01	1 pc.	1/2" - 1 x 3/4"	Под заказ
UFH-0405LTV02	1 pc.	1/2" - 2 x 3/4"	Под заказ
UFH-0405LTV03	1 pc.	1/2" - 3 x 3/4"	Под заказ
UFH-0405LTV04	1 pc.	1/2" - 4 x 3/4"	Под заказ
UFH-0405LTV05	1 pc.	1/2" - 5 x 3/4"	Под заказ
UFH-0405LTV06	1 pc.	1/2" - 6 x 3/4"	Под заказ
UFH-0505LTV07	1 pc.	3/4" - 7 x 3/4"	Под заказ
UFH-0505LTV08	1 pc.	3/4" - 8 x 3/4"	Под заказ
UFH-0505LTV09	1 pc.	3/4" - 9 x 3/4"	Под заказ
UFH-0505LTV10	1 pc.	3/4" - 10 x 3/4"	Под заказ
UFH-0505LTV11	1 pc.	3/4" - 11 x 3/4"	Под заказ
UFH-0505LTV12	1 pc.	3/4" - 12 x 3/4"	Под заказ

В. ТЕПЛЫЙ ПОЛ (НАПОЛЬНОЕ ОТОПЛЕНИЕ)

1
2
3
4
5
6
7
8
9
10
11

Тип: UFH-TV0628



Термостатический клапан теплого пола (6-28°C)

Артикул	Упаковка	Тип	Стоимость, €
UFH-TV0628	1 pc.	6 - 28°C	-

ДО КОНЦА СКЛАДА

Тип: UFH-MAXB55



Ограничитель максимальной температуры 55°C

Артикул	Упаковка	Тип	Стоимость, €
UFH-MAXB55	1 pc.	Мах. 55 °C	20,84

ДО КОНЦА СКЛАДА

Тип: UFH-MAX95



Ограничитель максимальной температуры (50-95°C)

Артикул	Упаковка	Тип	Стоимость, €
UFH-MAX95	1 pc.	50 - 95°C - 15A / 230V	92,80

ДО КОНЦА СКЛАДА

В. ТЕПЛЫЙ ПОЛ (НАПОЛЬНОЕ ОТОПЛЕНИЕ)

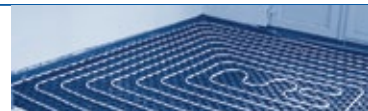

Тип: UFH-H5004



Медная гильза для UFH-SENSOR

Артикул	Упаковка	Тип	Стоимость, €
UFH-H5004	1 pc.	50 mm x 1/2"	9,06

Тип: UFH-ANC



Зональный термостатический клапан 1"

Артикул	Упаковка	Тип	Стоимость, €
UFH-ANC-05	1 pc.	2 x 3/4" - M30x1,5 - Kv 2	31,16
UFH-ANC-06	1 pc.	2 x 1" - M30x1,5 - Kv 4,5	43,29

Тип: UFH-C191645



Термостатический датчик 10/60°C с коротким щупом

Артикул	Упаковка	Тип	Стоимость, €
UFH-C191645			68,03

Тип: UFH-C191902



Циркулярный насос Wilo RS 25/5-3 KU PL 130mm

Артикул	Упаковка	Тип	Стоимость, €
UFH-C191902			148,61

В. ТЕПЛЫЙ ПОЛ (НАПОЛЬНОЕ ОТОПЛЕНИЕ)

Тип: UFH-C191974 - 76



Циркуляционный насос Wilo Yonos Para RS 15/6-RKA KU 130mm

Артикул	Упаковка	Тип	Стоимость, €
UFH-C191974		1"	310,58
UFH-C191976		1,1/2"	310,58

Тип: UFH-C192071



Термостат безопасности, включая провод/штепсель

Артикул	Упаковка	Тип	Стоимость, €
UFH-C192071	1 pc.		19,90

Тип: UFH-C191800



Термометр с погружной гильзой 0/60 gr

Артикул	Упаковка	Тип	Стоимость, €
UFH-C191800	1 pc.		12,16

Тип: UFH-MDK-CON



Соединитель (удлинитель) для сращивания композитных коллекторов ufH-mdk

Артикул	Упаковка	Тип	Стоимость, €
UFH-MDK-CON	1		5,79

С. СИСТЕМЫ УПРАВЛЕНИЯ (НАПОЛЬНОЕ ОТОПЛЕНИЕ)

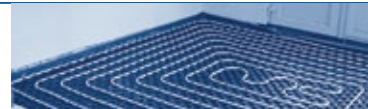

Тип: CU-6ZONE-24V



Базовый модуль на 6 зон, включая трансформатор на 24В

Артикул	Упаковка	Тип	Стоимость, €
CU-6ZONE-24V	1 рс.		172,19

Тип: CU-6ZONE-230V



Базовый модуль на 6 зон, 230В

Артикул	Упаковка	Тип	Стоимость, €
CU-6ZONE-230V	1 рс.		100,85

Тип: CU-DINRAIL



Дин рейка

Артикул	Упаковка	Тип	Стоимость, €
CU-DINRAIL	1 рс.		6,91

Тип: CU-6ZONEP-24V



Базовый модуль PLUS на 6 зон, включая трансформатор на 24В (функции отопления и охлаждения)

Артикул	Упаковка	Тип	Стоимость, €
CU-6ZONEP-24V	1 рс.		

Тип: CU-6ZONEP-230V



Базовый модуль PLUS на 6 зон, включая трансформатор на 230В (функции отопления и охлаждения)

Артикул	Упаковка	Тип	Стоимость, €
CU-6ZONEP-230V	1 рс.		

С. СИСТЕМЫ УПРАВЛЕНИЯ (НАПОЛЬНОЕ ОТОПЛЕНИЕ)

Тип: CU-6ZONEK-24V



Базовый модуль Комфорт 6 зон, трансформатор 24В

Артикул	Упаковка	Тип	Стоимость, €
CU-6ZONEK-24V	1 рс.		258,44

Тип: CU-6ZONEK-230V



Базовый модуль Комфорт 6 зон, 230В

Артикул	Упаковка	Тип	Стоимость, €
CU-6ZONEK-230V	1 рс.		189,20

Тип: CU-10ZONEK-24V



Базовый модуль комфорт 10 зон, трансформатор 24В

Артикул	Упаковка	Тип	Стоимость, €
CU-10ZONEK-24V	1 рс.		270,87

Тип: CU-10ZONEK-230V



Базовый модуль комфорт 10 зон, 230В

Артикул	Упаковка	Тип	Стоимость, €
CU-10ZONEK-230V	1 рс.		201,59

Тип: CU-DINRAIL



Дин рейка

Артикул	Упаковка	Тип	Стоимость, €
CU-DINRAIL	1 рс.		6,91

С. СИСТЕМЫ УПРАВЛЕНИЯ (НАПОЛЬНОЕ ОТОПЛЕНИЕ)

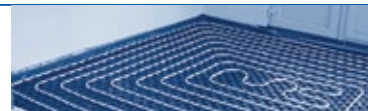

Тип: CU-REGB-24V



Аналоговый термостат 24В

Артикул	Упаковка	Тип	Стоимость, €
CU-REGB-24V	1 рс.		30,91

Тип: CU-REGB-230V

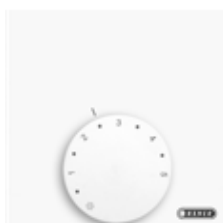

Аналоговый термостат 230В

Артикул	Упаковка	Тип	Стоимость, €
CU-REGB-230V	1 рс.		30,91

Тип: CU-REGK-24V



ЖК комфортный термостат 24В

Артикул	Упаковка	Тип	Стоимость, €
CU-REGK-24V	1 рс.		73,26

Тип: CU-REGK-230V



ЖК комфортный термостат 230В

Артикул	Упаковка	Тип	Стоимость, €
CU-REGK-230V	1 рс.		73,26

С. СИСТЕМЫ УПРАВЛЕНИЯ (НАПОЛЬНОЕ ОТОПЛЕНИЕ)

Тип: CU-REGC-24V



ЖК управляющий термостат 24В

Артикул	Упаковка	Тип	Стоимость, €
CU-REGC-24V	1 рс.		128,86

Тип: CU-REGC-230V



ЖК управляющий термостат 230В

Артикул	Упаковка	Тип	Стоимость, €
CU-REGC-230V	1 рс.		127,99

Тип: CU-ACT-24V-PLUG



Термопривод под кабель со штекером, 24В

Артикул	Упаковка	Тип	Стоимость, €
CU-ACT-24V-PLUG	1 рс.		36,82

Тип: CU-ACT-230V-PLUG



Термопривод под кабель со штекером, 230В

Артикул	Упаковка	Тип	Стоимость, €
CU-ACT-230V-PLUG	1 рс.		36,82

С. СИСТЕМЫ УПРАВЛЕНИЯ (НАПОЛЬНОЕ ОТОПЛЕНИЕ)

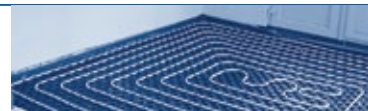

Тип: CU-АСТ-24V



Термопривод с кабелем 1 м, 24В

Артикул	Упаковка	Тип	Стоимость, €
CU-АСТ-24V	1 рс.		29,92

Тип: CU-АСТ-230V



Термопривод с кабелем 1 м, 230В

Артикул	Упаковка	Тип	Стоимость, €
CU-АСТ-230V	1 рс.		30,66

Тип: CU-АСТ-24V-PLUG



Тип: CU-PLUGCABLE-2M

Кабель со штекером для термопривода 2 метра

Артикул	Упаковка	Тип	Стоимость, €
CU-PLUGCA- BLE-2M	1 рс.		12,99

Тип: CU-PLUGCABLE-5M



Кабель со штекером для термопривода 5 метров

Артикул	Упаковка	Тип	Стоимость, €
CU-PLUGCA- BLE-5M	1 рс.		20,58

Тип: CU-PLUGCABLE-15M



Кабель со штекером для термопривода 15 метров

Артикул	Упаковка	Тип	Стоимость, €
CU-PLUGCA- BLE-15M	1 рс.		45,92

ПРОВОДНЫЕ УСТРОЙСТВА УПРАВЛЕНИЯ

- 1
- 2
- 3
- 4
- 5
- 6
- 7
- 8**
- 9
- 10
- 11

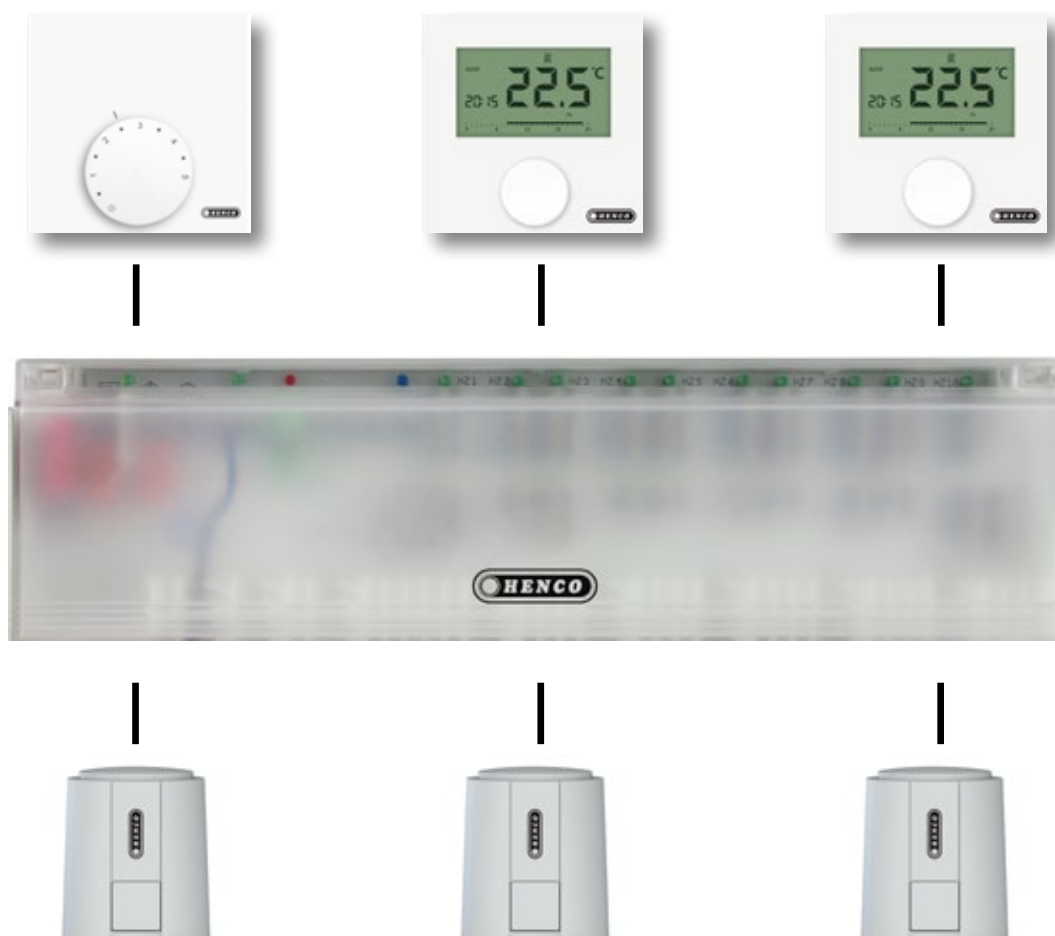

С. СИСТЕМЫ УПРАВЛЕНИЯ (НАПОЛЬНОЕ ОТОПЛЕНИЕ)



Тип: CU-MONO-RF



Модуль для одной зоны 230В

Артикул	Упаковка	Тип	Стоимость, €
CU-MONO-RF	1 рс.		282,01

Тип: CU-8ZONE-RF



Базовый модуль 8 зон, 230В LAN, с дин рейкой в комплекте

Артикул	Упаковка	Тип	Стоимость, €
CU-8ZONE-RF	1 рс.		641,02

Тип: CU-12ZONE-RF



Базовый модуль 12 зон, 230В LAN, с дин рейкой в комплекте

Артикул	Упаковка	Тип	Стоимость, €
CU-12ZONE-RF	1 рс.		725,20

Тип: CU-REGB-RF



Аналоговый термостат, 0-5 батарейка в комплекте

Артикул	Упаковка	Тип	Стоимость, €
CU-REGB-RF	1 рс.		105,75

1

2

3

4

5

6

7

8

9

10

11

С. СИСТЕМЫ УПРАВЛЕНИЯ (НАПОЛЬНОЕ ОТОПЛЕНИЕ)

Тип: CU-REGC-RF



ЖК термостат, опционально внешний датчик

Артикул	Упаковка	Тип	Стоимость, €
CU-REGC-RF	1 pc.		152,94

Тип: CU-REGS-RF



Датчик без регулировок

Артикул	Упаковка	Тип	Стоимость, €
CU-REGS-RFV	1 pc.		112,23

Тип: CU-REPEAT



Повторитель сигнала (репитер)

Артикул	Упаковка	Тип	Стоимость, €
CU-REPEAT	1 pc.		377,18



Тип: CU-ANT



Антенна

Артикул	Упаковка	Тип	Стоимость, €
CU-ANT	1 pc.		366,56

Тип: CU-SENS



Выносной датчик

Артикул	Упаковка	Тип	Стоимость, €
CU-SENS	1 pc.		30,95

1

2

3

4

5

6

7

8

9

10

11

С. СИСТЕМЫ УПРАВЛЕНИЯ (НАПОЛЬНОЕ ОТОПЛЕНИЕ)

Беспроводные устройства управления (нагрев / охлаждение)

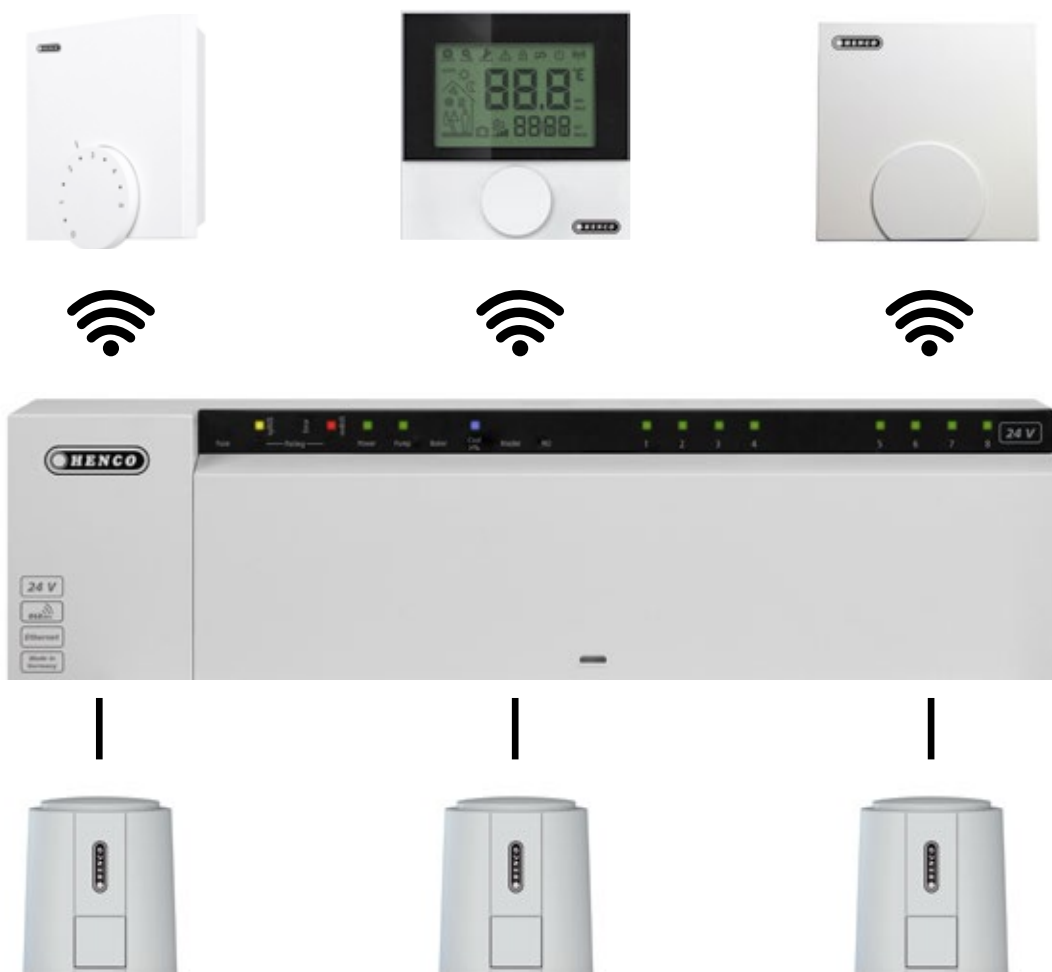

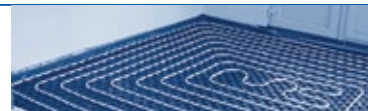

Тип: UFH-GB



Грунтовый теплосъемник для теплового насоса, тип 1

Артикул	Упаковка	Тип	Стоимость, €
UFH-GB26100	1 рс.	110cm x 200cm	1 653,48

Тип: UFH-CDGEO



Сборный синтетический коллектор для тепловых насосов, с клапанами с преднастройкой и расходомерами

Артикул	Упаковка	Тип	Стоимость, €
UFH-0626CD01	1 рс.	1" - 1 x Ø26	377,04
UFH-0626CD02	1 рс.	1" - 2 x Ø26	482,32
UFH-0626CD03	1 рс.	1" - 3 x Ø26	587,43
UFH-0626CD04	1 рс.	1" - 4 x Ø26	692,72
UFH-0626CD05	1 рс.	1" - 5 x Ø26	797,56
UFH-0626CD06	1 рс.	1" - 6 x Ø26	902,75
UFH-0626CD07	1 рс.	1" - 7 x Ø26	1 012,69
UFH-0626CD08	1 рс.	1" - 8 x Ø26	1 117,92



Тип: UFH-CAB-I



Встраиваемый коллекторный шкаф, RAL 9016

Артикул	Упаковка	Тип	Стоимость, €
UFH-CAB-I400 *	1 pc.	400x700-800x112-152mm (4 circ.)	74,22
UFH-CAB-I600 *	1 pc.	600x700-800x112-152mm (8 circ.)	91,17
UFH-CAB-I800 *	1 pc.	800x700-800x112-152mm (12 circ.)	110,18
UFH-CAB-I1000 *	1 pc.	1000x700-800x112-152mm (16 circ.)	124,47

* В сочетании со всеми коллекторами кроме ПВДФ

Тип: UFH-CAB-O



Настенный коллекторный шкаф, RAL 9016

Артикул	Упаковка	Тип	Стоимость, €
UFH-CAB-O400 *	1 pc.	400x720x112mm (4 circ.)	82,18
UFH-CAB-O600 *	1 pc.	600x720x112mm (8 circ.)	91,93
UFH-CAB-O800 *	1 pc.	800x720x112mm (12 circ.)	106,06
UFH-CAB-O1000 *	1 pc.	1000x720x112mm (16 circ.)	144,07

* В сочетании со всеми коллекторами кроме ПВДФ



Пресс машины, пресс клещи и калибраторы должны регулярно проверяться при частом использовании



Тип: ВІ



Внутренняя пружина

Артикул	шт / Коробка	Тип	Стоимость, €
ВІ-1410	1 рс. / 100 рс.	14x2 L=50 cm	2,53
ВІ-1612	1 рс. / 100 рс.	16x2 L=50 cm	2,74
ВІ-1612L	1 рс. / 50 рс.	16x2 L=100 cm	5,10
ВІ-1814	1 рс. / 75 рс.	18x2 L=50 cm	3,44
ВІ-2016	1 рс. / 75 рс.	20x2 L=50 cm	3,76
ВІ-2016L	1 рс. / 25 рс.	20x2 L=100 cm	7,13
ВІ-2620	1 рс. / 25 рс.	26x3 L=100 cm	7,21

Тип: ВА



Внешняя пружина

Артикул	шт / Коробка	Тип	Стоимость, €
ВА-1288	1 рс. / 50 рс.	12x L=50 cm	4,06
ВА-1410	1 рс. / 50 рс.	14x2 L=50 cm	4,69
ВА-1612	1 рс. / 50 рс.	16x2 L=50 cm	4,85
ВА-1814	1 рс. / 50 рс.	18x2 L=50 cm	5,52
ВА-2016	1 рс. / 50 рс.	20x2 L=50 cm	5,60

Тип: ВМ



Трубогиб

Артикул	Упаковка	Тип	Стоимость, €
ВМ-16	1 рс.	для Ø16	84,95
ВМ-20	1 рс.	для Ø20	95,62
ВМ-26	1 рс.	для Ø26	117,60

Тип: RSPRESS



Гильотинный резак

Артикул	Упаковка	Тип	Стоимость, €
RS1420PRESS	1 рс.	14 till 20 mm	98,41
RS2640PRESS	1 рс.	26 till 40 mm	104,96



1
2
3
4
5
6
7
8
9
10
11

Тип: RSEM-PERS



Сменный нож для art. RS1420PRESS для RS2640PRESS

Артикул	Упаковка	Тип	Стоимость, €
RSEM1420-PERS	1 pc.	14 till 20 mm	20,91
RSEM2640-PERS	1 pc.	26 till 40 mm	36,15

Тип: RSPRESS-N



Гильотинный резак

Артикул	Упаковка	Тип	Стоимость, €
RS1420PRESS-N	1 pc.	14 till 20 mm	49,85

Тип: RS



Круговой резак

Артикул	Упаковка	Тип	Стоимость, €
RS32	1 pc.	14 till 32 mm	33,51
RS63	1 pc.	14 till 63 mm	153,21

Тип: RSEM



Сменный нож для art. RS32 и RS63

Артикул	Упаковка	Тип	Стоимость, €
RSEM32	1 pc.	14 till 32 mm	10,47
RSEM63	1 pc.	14 till 63 mm	21,36

Тип: SAFECUT



Нож для вскрытия упаковки

Артикул	Упаковка	Тип	Стоимость, €
SAFECUT	1 pc.	SAFECUT	22,92

Тип: PS-16

Выпрямитель труб Ø16

Артикул	Упаковка	Тип	Стоимость, €
PS-16	1 рс.	PS	76,08

Тип: KS-MSET1

Набор калибровочных насадок с рукояткой KS-K и насадками KS-M для труб от Ø16 до Ø26 мм

Артикул	Упаковка	Тип	Стоимость, €
KS-MSET1	1 рс.	MSET1	168,67

Тип: KS-MSET2

Набор калибровочных насадок с рукояткой KS-K и насадками KS-M для труб от Ø14 до Ø40 мм

Артикул	Упаковка	Тип	Стоимость, €
KS-MSET2	1 рс.	MSET2	372,66

Тип: KS

Калибровочная насадка дрели (max. 500 грм, по часовой стрелки только)

Артикул	Упаковка	Тип	Стоимость, €
KS50	1 рс.	для Ø50	109,57
KS63	1 рс.	для Ø63	142,69



1
2
3
4
5
6
7
8
9
10
11

Тип: KS-M



Калибровочная насадка из металла Kalispeed для KS-K и дрели (max. 500 rpm, по часовой стрелки только)

Артикул	Упаковка	Тип	Стоимость, €
KS12M	1 рс.	для Ø12	43,53
KS14M	1 рс.	для Ø14	33,34
KS16M	1 рс.	для Ø16	32,73
KS18M	1 рс.	для Ø18	40,43
KS20M	1 рс.	для Ø20	41,75
KS26M	1 рс.	для Ø26	44,76
KS32M	1 рс.	для Ø32	56,29
KS40M	1 рс.	для Ø40	67,20

Тип: KS-K



Рукоятка для насадок KS (Kalispeed)

Артикул	Упаковка	Тип	Стоимость, €
KS-K	1 рс.	до Ø40 mm	44,37

Тип: PH-1632



Держатель трубы для диаметров 16-20-26-32

Артикул	Упаковка	Тип	Стоимость, €
PH-1632	1 рс.	up to 32 mm	61,08

Тип: KS-P



Калибратор для Ø16, 20 и 26

Артикул	Упаковка	Тип	Стоимость, €
KS-P162026	1 рс.	для Ø16, 20 and 26	22,50

Не для интенсивного использования

Тип: M-BA03



Набор: аккумуляторная пресс машина включая аккумулятор + зарядное устройство + чемодан, усилие 32 до 40 kN, до D 63

Артикул	Упаковка	Тип	Стоимость, €
M-BA03	1 рс.	BA03	2 675,86

Тип: M-BAT03

Аккумулятор для M-BA03

Артикул	Упаковка	Тип	Стоимость, €
M-BAT03	1 рс.	BAT03	361,32

Тип: M-LAD03

Зарядное устройство для M-BA03I

Артикул	Упаковка	Тип	Стоимость, €
M-LAD03	1 рс.	LAD03	254,76

Тип: M-TRANS03

Электрический адаптер для M-BA00 (кабель: 4м)

Артикул	Упаковка	Тип	Стоимость, €
M-TRANS03	1 рс.	TRANS03	442,63

Тип: M-BHY162026

Набор : 230 В гидравлическая пресс машина с 16, 20, 26 клещами + металлический ящик (110 В также доступно), усилие 32 до 40 kN

Артикул	Упаковка	Тип	Стоимость, €
M-BHY162026	1 рс.	Ø14-63	1 959,31



Тип: M-BHY

Набор : 230 В гидравлическая пресс машина + металлический ящик (110 В также доступно), усилие 32 до 40 kN



Артикул	Упаковка	Тип	Стоимость, €
M-BHY	1 рс.	Ø14-63	1 562,11

Тип: M-BOXBHY

Металлический ящик для M-BHY162026



Артикул	Упаковка	Тип	Стоимость, €
M-BOXBHY	1 рс.	Ø14-63	118,14

Тип: BE

Пресс клещи



Артикул	Упаковка	Тип	Стоимость, €
BE14	1 рс.	BE 14x2	119,20
BE16	1 рс.	BE 16x2	113,31
BE18	1 рс.	BE 18x2	119,23
BE20	1 рс.	BE 20x2	116,24
BE26	1 рс.	BE 26x3	116,26
BE32	1 рс.	BE 32x3	119,23
BE40	1 рс.	BE 40x3,5	404,14
BE50	1 рс.	BE 50x4	497,82
BE63	1 рс.	BE 63x4,5	936,72

Тип: BE-UNISSET1

Набор с клещами BE-UNI и насадками BE-H для Ø16, 20 и 26



Артикул	Упаковка	Тип	Стоимость, €
BE-UNISSET1	1 рс.	UNISSET1	400,25

Для совместимости с пресс инструментом смотрите руководство

Тип: BE-UNISET2



Набор с клещами BE-UNI и насадками BE-H для Ø14, 16, 18, 20, 26 и 32

Артикул	Упаковка	Тип	Стоимость, €
BE-UNISET2	1 рс.	UNISET2	538,84

Для совместимости с пресс инструментом смотрите руководство

Тип: TOOLBOX16202632



Набор инструмента с KS16 20 26 32 M, BE-UNI, BE16 20 26 32 H, BI-1612, BI-2016, BA-1612, BA-2016, RS1420PRESS, SAFECUT

Артикул	Упаковка	Тип	Стоимость, €
TOOL-BOX16202632	1 рс.	TOOLBOX16202632	792,26

Тип: TOOLBOX405063



Набор инструмента с KS40M, KS50, KS63, BE40 50 63, RS63

Артикул	Упаковка	Тип	Стоимость, €
TOOL-BOX405063	1 рс.	TOOLBOX405063	2 339,40

Тип: BE-UNI



Клещи для пресс инструмента M-BA00 и M-BHY, используется с BE-H насадками

Артикул	Упаковка	Тип	Стоимость, €
BE-UNI	1 рс.	BE-UNI	205,66

Для совместимости с пресс инструментом смотрите руководство

BE-UNI разработан для обжатия пресс фитингов Henco, совместим с M- и V-профилем, что позволяет осуществлять переход с других материалов на Henco; может вызвать сложности в использовании при взаимодействии с фитингами отличными от фирменных фитингов Henco.



Тип: BE-H

Пресс насадки для BE-UNI, BE-MINI и M-BH



Артикул	Упаковка	Тип	Стоимость, €
BE14H	1 Set (2 пс.)	BE/TH 14X2 H	40,73
BE16H	1 Set (2 пс.)	BE/TH 16X2 H	40,73
BE18H	1 Set (2 пс.)	BE/TH 18X2 H	40,73
BE20H	1 Set (2 пс.)	BE/TH 20X2 H	40,73
BE26H	1 Set (2 пс.)	BE/TH 26X3 H	40,73
BE32H	1 Set (2 пс.)	BE/TH 32X3 H	46,19

Тип: BE-HC

Вставки (медь) для BE-UNI, BE-MINI и M-BH



Артикул	Упаковка	Тип	Стоимость, €
BE12HC	1 Set (2 пс.)	12Cu V-profile	69,94
BE14HC	1 Set (2 пс.)	14Cu V-profile	73,77
BE15HC	1 Set (2 пс.)	15Cu V-profile	69,94
BE16HC	1 Set (2 пс.)	16Cu V-profile	80,50
BE18HC	1 Set (2 пс.)	18Cu V-profile	81,07
BE22HC	1 Set (2 пс.)	22Cu V-profile	81,64
BE28HC	1 Set (2 пс.)	28Cu V-profile	88,78

Тип: BE-HM

Вставки (медь) для BE-UNI, BE-MINI и M-BH



Артикул	Упаковка	Тип	Стоимость, €
BE12HM	1 Set (2 пс.)	12Cu M-profile	92,97
BE15HM	1 Set (2 пс.)	15Cu M-profile	95,03
BE18HM	1 Set (2 пс.)	18Cu M-profile	97,13
BE22HM	1 Set (2 пс.)	22Cu M-profile	95,03

Тип: BE-BOX

Металлический ящик для 4 клещей



Артикул	Упаковка	Тип	Стоимость, €
BE-BOX	1 пс.	BOX	96,95

Тип: M-BMINI2



Набор: компактная пресс машина с аккумулятором с контролем обжатия + ящик + зарядное устройство + аккумулятор 18В / 1,5 Ah Li-ion, клещи и сменные пресс насадки Ø16, 20, 26 (тип BE-H), усилие 15 kN

Артикул	Упаковка	Тип	Стоимость, €
M-BMINI2	1 pc.	Ø14-32, 18V / 1,5 Ah Li-ion	2 424,20

ДО КОНЦА СКЛАДА

Тип: M-BMINI2-S



Набор: компактная пресс машина с аккумулятором с контролем обжатия + ящик + зарядное устройство + аккумулятор 18В / 1,5 Ah Li-ion, усилие 15 kN

Артикул	Упаковка	Тип	Стоимость, €
M-BMINI2-S	1 pc.	Ø14-32, 18V / 1,5 Ah Li-ion	1 894,40

ДО КОНЦА СКЛАДА

Тип: M-BMINI2-SLB



Набор: компактная пресс машина с аккумулятором с контролем обжатия + ящик, усилие 15 kN

Артикул	Упаковка	Тип	Стоимость, €
M-BMINI2-SLB	1 pc.	Ø14-32, 18V / 1,5 Ah Li-ion	1 589,35

ДО КОНЦА СКЛАДА

Тип: M-BATMINI2



Аккумулятор 18В / 1,5 Ah Li-ion для M-BMINI2

Артикул	Упаковка	Тип	Стоимость, €
M-BATMINI2	1 pc.	18V / 1,5 Ah Li-ion	278,31

ДО КОНЦА СКЛАДА



- 1
- 2
- 3
- 4
- 5
- 6
- 7
- 8
- 9
- 10
- 11

Тип: M-LADMINI2



Зарядное устройство для M-BMINI2(-S)

Артикул	Упаковка	Тип	Стоимость, €
M-LADMINI2	1 рс.	для M-BATMINI2	261,11

ДО КОНЦА СКЛАДА

Тип: M-TRANSMINI2



Сетевой адаптер для M-BMINI2(S)

Артикул	Упаковка	Тип	Стоимость, €
M-TRANSMINI2	1 рс.	18V / 230V	453,79

ДО КОНЦА СКЛАДА

Тип: M-BOXMINI2



Ящик M-BMINI2(-S)

Артикул	Упаковка	Тип	Стоимость, €
M-BOXMINI2	1 рс.	M-BOXMINI2	90,82

ДО КОНЦА СКЛАДА

Тип: M-BATMINI



Аккумулятор 9,6V / 2,0 Ah для M-BMINI

Артикул	Упаковка	Тип	Стоимость, €
M-BATMINI	1 рс.	9,6V / 2,0 Ah	148,40

Артикул снят с производства

Тип: BE..-MINI



Клещи для пресс машины M-BMINI(2)(-S) / M-HP32

Артикул	Упаковка	Тип	Стоимость, €
BE16MINI	1 pc.	Ø16	136,18
BE20MINI	1 pc.	Ø20	136,18
BE26MINI	1 pc.	Ø26	144,51
BE32MINI	1 pc.	Ø32	144,47

Тип: BE..-MMINI



M-профиль клещи (медь) для пресс машины M-BMINI(2)(-S) и M-HP32

Артикул	Упаковка	Тип	Стоимость, €
BE15MMINI	1 pc.	Ø15Cu M-Profile	141,59
BE22MMINI	1 pc.	Ø22Cu M-Profile	150,00

Тип: BE-C



V-профиль клещи (медь) для пресс машины M-BMINI(2)(-S) и M-HP32

Артикул	Упаковка	Тип	Стоимость, €
BE15C	1 pc.	Ø15Cu V-Profile	141,71
BE18C	1 pc.	Ø18Cu V-Profile	141,71
BE22C	1 pc.	Ø22Cu V-Profile	150,04
BE28C	1 pc.	Ø28Cu V-Profile	150,04

Тип: BE-MINI



Клещи для аккумуляторной пресс машины M-BMINI(2)(-S) / M-HP32 и для пресс насадок BE-H

Артикул	Упаковка	Тип	Стоимость, €
BE-MINI	1 pc.	BE-MINI	258,97

BE-MINI разработан для обжатия пресс фитингов Henco, совместим с M- и V-профилем, что позволяет осуществлять переход с других материалов на Henco; может вызвать сложности в использовании при взаимодействии с фитингами отличными от фирменных фитингов Henco.



Тип: BE-H



Пресс насадки для BE-UNI, BE-MINI и M-BH

Артикул	Упаковка	Тип	Стоимость, €
BE14H	1 Set (2 pc.)	BE/TH 14X2 H	40,73
BE16H	1 Set (2 pc.)	BE/TH 16X2 H	40,73
BE18H	1 Set (2 pc.)	BE/TH 18X2 H	40,73
BE20H	1 Set (2 pc.)	BE/TH 20X2 H	40,73
BE26H	1 Set (2 pc.)	BE/TH 26X3 H	40,73
BE32H	1 Set (2 pc.)	BE/TH 32X3 H	46,19

Тип: BE-HC



Вставки (медь) для BE-UNI, BE-MINI и M-BH

Артикул	Упаковка	Тип	Стоимость, €
BE12HC	1 Set (2 pc.)	12Cu V-profile	69,94
BE14HC	1 Set (2 pc.)	14Cu V-profile	73,77
BE15HC	1 Set (2 pc.)	15Cu V-profile	69,94
BE16HC	1 Set (2 pc.)	16Cu V-profile	80,50
BE18HC	1 Set (2 pc.)	18Cu V-profile	81,07
BE22HC	1 Set (2 pc.)	22Cu V-profile	81,64
BE28HC	1 Set (2 pc.)	28Cu V-profile	88,78

Тип: BE-HM



Вставки (медь) для BE-UNI, BE-MINI и M-BH

Артикул	Упаковка	Тип	Стоимость, €
BE12HM	1 Set (2 pc.)	12Cu M-profile	92,97
BE15HM	1 Set (2 pc.)	15Cu M-profile	95,03
BE18HM	1 Set (2 pc.)	18Cu M-profile	97,13
BE22HM	1 Set (2 pc.)	22Cu M-profile	95,03

Тип: M-HP



Гидравлическая ручная пресс машина + сумка. Пресс инструмент позволяет обжимать фитинги Henco 14-32 диаметра. Гидравлическая система облегчает монтаж и требуемое усилие для обжима гильзы фитинга. Совместима с насадками BE-H

Артикул	шт	Тип	Стоимость, €
M-HP32	1 pc.	Ø14-32	1 048,71

Тип: M-BH



Набор: ручная пресс машина+губки 16, 20, 26 + чехол

Артикул	Упаковка	Тип	Стоимость, €
M-BH162026	1 pc.	BH 16x2 / 20x2 / 26x3	863,62

Тип: M-BM1620

Набор: ручная пресс машина с клещами 16, 20

Артикул	Упаковка	Тип	Стоимость, €
M-BM1620	1 пс.	BM 16x2 / 20x2	509,11

Тип: BE-M

Пресс насадки M-BM

Артикул	Упаковка	Тип	Стоимость, €
BE14M	1 Set (2 пс.)	BE 14X2 M	60,35
BE16M	1 Set (2 пс.)	BE 16X2 M	60,35
BE18M	1 Set (2 пс.)	BE 18X2 M	60,35
BE20M	1 Set (2 пс.)	BE 20X2 M	60,35

Тип: PRESSCHECK

Устройство для контроля качества опрессовки фитингов

Артикул	Упаковка	Тип	Стоимость, €
PRESS-CHECK1432	1 пс.	Ø14-32	15,11



1

Тип: DRILLY

2

3

4

5

6

7

Тип: PLUG

8

9

10

11



Воздухоотводчик, можно использовать повторно

Артикул	Упаковка	Тип	Стоимость, €
DRILLY14	1 рс.	Ø14	22,97
DRILLY16	1 рс.	Ø16	22,97
DRILLY18	1 рс.	Ø18	22,95
DRILLY20	1 рс.	Ø20	22,97
DRILLY26	1 рс.	Ø26	26,23
DRILLY32	1 рс.	Ø32	29,52



Заглушка

Артикул	Пакет	Тип	Стоимость, €
PLUG04-B80	20 рс.	1/2" - 80 mm blue	0,26
PLUG04-R80	20 рс.	1/2" - 80 mm red	0,26
PLUG05-B80	20 рс.	3/4" - 80 mm blue	0,38
PLUG05-R80	20 рс.	3/4" - 80 mm red	0,38

Тип: UFH-VLA

Размотчик для труб, стандартная модель

Артикул	Упаковка	Тип	Стоимость, €
UFH-VLA	1 рс.	25 m - 600 m	274,41

Тип: UFH-VLA-STR

Выпрямитель труб для размотчика UFH-VLA 14-26 мм

Артикул	Упаковка	Тип	Стоимость, €
UFH-VLA-STR	1 рс.		478,31

Тип: UFH-VLG

Размотчик для труб на колесах

Артикул	Упаковка	Тип	Стоимость, €
UFH-VLG	1 pc.	25 m - 600 m	-

Тип: UFH-RAS-VLE

Крюк с ручкой для закручивания проволоки на сетке

Артикул	Упаковка	Тип	Стоимость, €
UFH-RAS-VLE	1 pc.		47,84

Тип: UFH-RAS-CUT

Резак для стальной сетки

Артикул	Упаковка	Тип	Стоимость, €
UFH-RAS-CUT	1 pc.		102,10

Тип: HNTOOLSET

Инструмент для опрессовки Super Size фитингов, Д 75, 90

Артикул	шт	Тип	Стоимость, €
HNTOOLSET	1 pc.	Super Size	-



- 1
- 2
- 3
- 4
- 5
- 6
- 7
- 8
- 9
- 10
- 11

Тип: PK-TOOL



Ключи для PK/SK фитингов с резьбой

Артикул	Упаковка	Тип	Стоимость, €
PK-TOOL04	1 рс.	1/2"	66,29
PK-TOOL05	1 рс.	3/4"	70,81
PK-TOOL06	1 рс.	1"	84,93

Тип: PK-TOOLBOX040506



Набор ключей для PK/SK фитингов с резьбой 1/2" - 1"

Артикул	Упаковка	Тип	Стоимость, €
PK-TOOL-BOX040506	1 рс.		247,14

Тип: PK-TOOLBOX



Пустой пластиковый кейс для PK-TOOL04/05/06

Артикул	Упаковка	Тип	Стоимость, €
PK-TOOLBOX	1 рс.		



Характеристики PK-TOOL

- ▶ Лёгкий вес ключа с трещёткой
- ▶ Полный охват вокруг профиля фитинга
- ▶ Пластиковый корпус остаётся неповреждённым, даже при приложении экстремального крутящего момента
- ▶ Ключ работает как часы - против хода часовой стрелки
- ▶ Максимальная передача крутящего момента
- ▶ Маркировка размера на ручке
- ▶ Хромированная ручка
- ▶ Зажимные клещи ключа выполнены из анодированного алюминия
- ▶ Возможность установить ключ на уже смонтированные фитинги благодаря специальному механизму закрытия





- 1
- 2
- 3
- 4
- 5
- 6
- 7
- 8
- 9
- 10
- 11

Тип: BCLIP



Клипса одинарная

Артикул	Коробка	Тип	Стоимость, €
BCLIP-14 *	100 рс.	Ø14	
BCLIP-16	100 рс.	Ø16	0,56
BCLIP-1820	100 рс.	Ø18 - 20	0,66
BCLIP-26	100 рс.	Ø26	0,81
BCLIP-32	100 рс.	Ø32	
BCLIP-40	100 рс.	Ø40	
BCLIP-50	50 рс.	Ø50	

** ДО КОНЦА СКЛАДА*

Тип: JCLIP



Ж-клипса, одинарная

Артикул	Коробка	Тип	Стоимость, €
JCLIP-1632	200 рс.	Ø16-32, 70 mm	0,17

Тип: JCLIP L



Ж-клипса, одинарная

Артикул	Коробка	Тип	Стоимость, €
JCLIP-1632L	200 рс.	Ø16-32, 97 mm	0,25

Тип: JCLIP DOUBLE



Ж-клипса, двойная

Артикул	Коробка	Тип	Стоимость, €
JCLIP-1632D	200 рс.	Ø16-32, 70 mm	0,20



Тип: JCLIP DOUBLE L



Ж-клипса, двойная

Артикул	Коробка	Тип	Стоимость, €
JCLIP-1632DL	200 рс.	Ø16-32, 97 mm	0,23

Тип: PIPEPLUG



Защитная крышка для трубы

Артикул	Пакет / Коробка	Тип	Стоимость, €
PIPEPLUG16	100 рс. / 700 рс.	Ø 16	0,03

Тип: PLP-P-PK



Гальванизированная пластина для водорозетки

Артикул	Пакет / Коробка	Тип	Стоимость, €
PLP-P-PK	1 рс. / 30 рс.		5,46

Межосевое расстояние 153 мм

- 1
- 2
- 3
- 4
- 5
- 6
- 7
- 8
- 9
- 10
- 11**



Тип: PLF-P-PK

Плоская гальванизированная пластина для водорозетки

Артикул	Пакет / Коробка	Тип	Стоимость, €
PLF-P-PK	1 рс. / 80 рс.		5,62

Межосевое расстояние 120 и 153 мм



Возможные комбинации водорозетки из ПВХД и латуни с крепёжной планкой PFL-P-PK и PLP-P-PK

2PK-1604BP

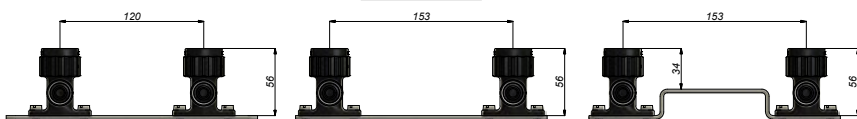

2PK-1604KBP

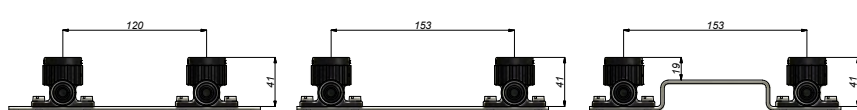

2PKW-1604BP

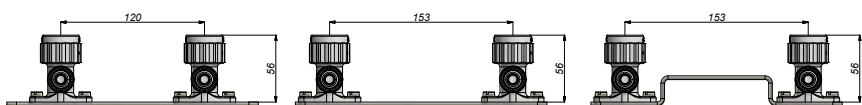

2P-1604



2P-1604K



4P-1604



Тип: TESTPLUG

Тестовая заглушка для труб Henco

Артикул	Коробка	Тип	Стоимость, €
TESTPLUG16	20 рс. / 4000 рс.		0,42
TESTPLUG20	20 рс. / 2000 рс.		0,49



СЕРТИФИКАТЫ



GERMANY



GERMANY



AUSTRIA



ÖSTERREICHISCHE VEREINIGUNG
FÜR DAS GAS- UND WASSERFACH



AUSTRIA



FRANCE



THE NETHERLANDS

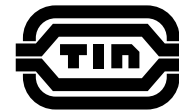

POLAND



DANMARK
DENMARK



ITALY



RUSSIA



SLOVAKIA



ATG SYSTEM CERTIFICATE BELGIUM



NORWAY



FINLAND



HUNGARY



ENGLAND



SWEDEN



USA



ESTONIA



SPAIN



CZECH REPUBLIC



SOUTH AFRICA

Спроси какой сегодня
подарок



HENCO

MADE IN BELGIUM



ОТОПЛЕНИЕ • ВОДОСНАБЖЕНИЕ • ТЕПЛЫЙ ПОЛ



www.henco.be

www.henco-club.ru

Возможны технические изменения



109129, Москва, 8-я улица Текстильщиков, дом 11, стр 2 • Тел. +7 (495) 268 05 82

DO01-0018RU00