



## Приточный агрегат GA

Приточные агрегаты General Climate серии GA предназначены для установки в коттеджах, небольших офисах, магазинах и иных помещениях с высокими требованиями к уровню шума. Установки имеют компактные размеры, что дает возможность применять их в условиях ограниченного пространства для монтажа.

### **В состав установки входит:**

- карманный фильтр класса очистки EU3;
- вентилятор;
- водяной или электрический нагреватель;
- встроенный блок автоматики с дистанционным ПДУ в комплекте;
- канальный датчик температуры;
- встроенный в установку датчик засора фильтра.

### **Преимущества:**

- дружелюбный интерфейс пульта управления;
- возможность работы по недельному таймеру;
- высококачественная тепло- и звукоизоляция;
- семь типоразмеров по производительности;
- возможность выбора нагревателя (водяной или электрический);
- три режима работы установки: «Ночь», «День» и «Макс»;
- максимальная длина провода пульта до 120 м.

### **Конструкция:**

Корпус изготовлен из алюминиевого профиля и закрыт стальными панелями, окрашенными высококачественной порошковой краской. Для удобства эксплуатации установка имеет две отдельные откидные крышки (для замены фильтра и технического обслуживания установки). Откидные крышки уплотнены неопревыми лентами и крепятся к корпусу замком. Блок автоматики, полностью интегрированный в приточную установку, позволяет регулировать расход и температуру входящего воздуха. Датчик температуры поставляется в комплекте с установкой. Управление установкой осуществляется с выносного пульта и предусматривает три режима по расходу воздуха, а также регулирование температуры приточного воздуха. В клеммной коробке имеются разъемы для подключения электропривода воздушной заслонки (электропривод и заслонка поставляются отдельно). Без дополнительных финансовых вложений установка может быть интегрирована в систему диспетчеризации здания по протоколу Modbus. Применяемые в установке компактные вентиляторы обладают хорошими аэродинамическими характеристиками и оснащены встроенной защитой от перегрева двигателя.

### Обозначение

**GA 1500 E / 19.8**

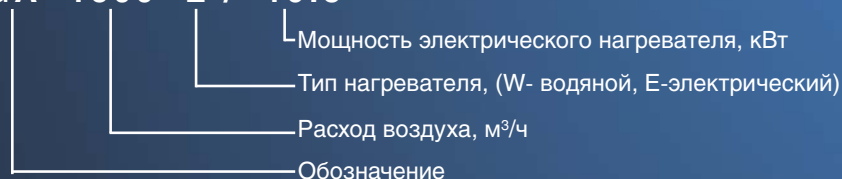

## Характеристики

Модель	Размер канала, мм	Эл. мощность, кВт	Напряжение, В	Ном. ток, А	Макс. температура возд., °С	Миним. расход, м³/ч	Вес, кг	Схема подключ.
GA 450E	Ø 200	6,1	380	10,3	45	250	42	3
GA 650E	Ø 200	9,2	380	15,1	45	450	42	3
GA 1100E	200x400	13,4	380	21,5	45	650	52	4
GA 1500E	250x500	20,1	380	31,1	40	950	54	4
GA 1500W	250x500	0,25	220	1,0	40	200	57	1
GA 2000E	300x800	33,7	380	53,1	40	1650	90	4
GA 2000W	300x800	0,7	220	3,0	45	200	90	1
GA 3000W	300x800	1,0	380	1,6	45	200	90	1
GA 4500W	500x800	1,0	380	1,7	45	500	110	2

## Размеры

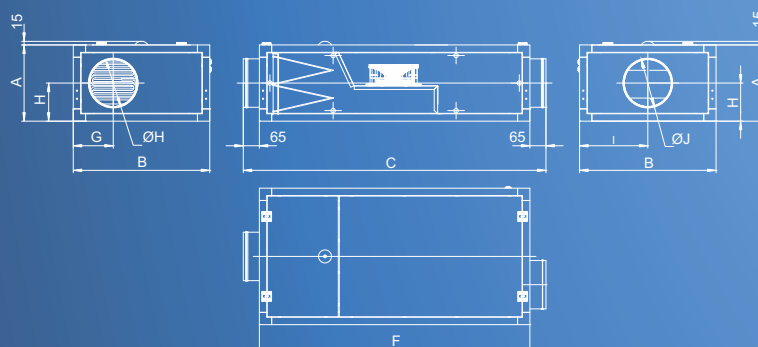

Модель	A, мм	B, мм	C, мм	F, мм	G, мм	H, мм	I, мм	J, мм
GA 450E	310	555	1241	1110	188	155	277,5	200
GA 650E	310	555	1241	1110	188	155	277,5	200

## Размеры

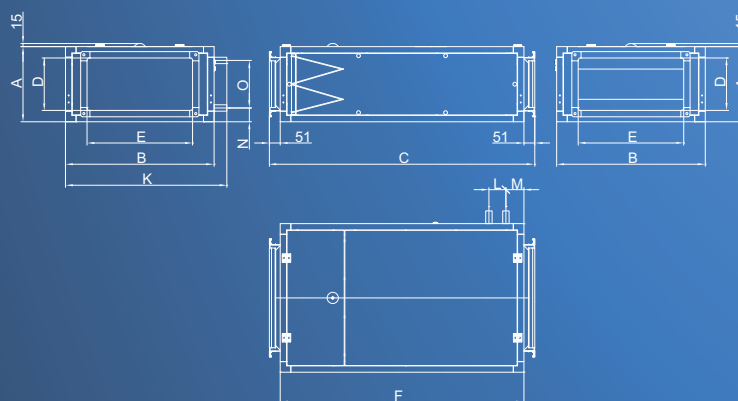

Модель	A, мм	B, мм	C, мм	D, мм	E, мм	F, мм	K*, мм	L*, мм	M*, мм	N*, мм	O*, мм
GA 1100E	354	700	1150	200	400	1048	-	-	-	-	-
GA 1500E	354	700	1250	250	500	1148	-	-	-	-	-
GA 1500W	354	700	1250	250	500	1148	766	43	73	67	220
GA 2000E	472	1060	1245	300	800	1175	-	-	-	-	-
GA 2000W	472	1060	1245	300	800	1175	1145	43	60	70	334
GA 3000W	472	1060	1344	300	800	1245	1106	43	59	70	334
GA 4500W	634	1160	1344	500	800	1245	1206	430	73	70	496

\* Размеры применимы только для установок с водяным нагревателем



Климат для лучшей жизни

## Аэродинамические характеристики

### GA 450

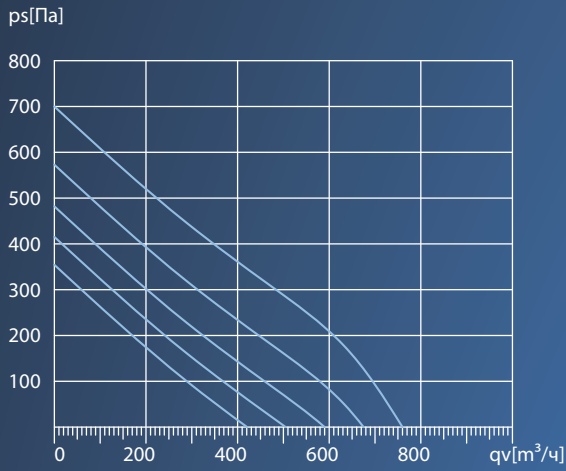

### GA 650

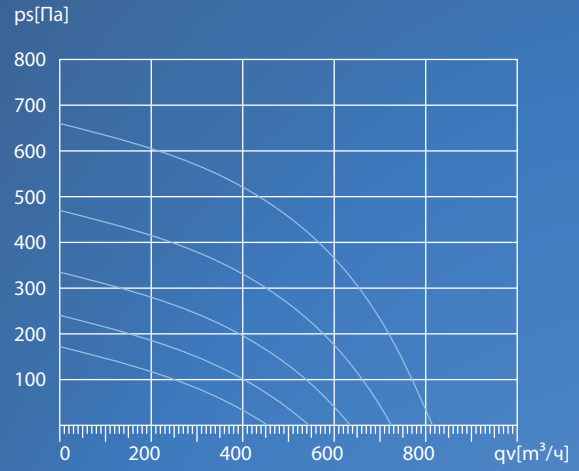

### GA 1100

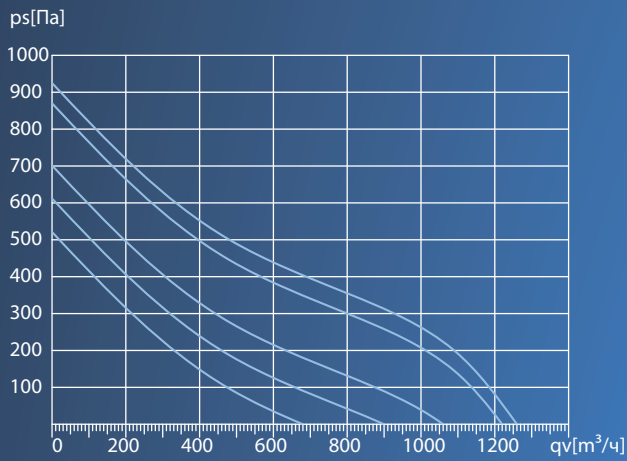

### GA 1500

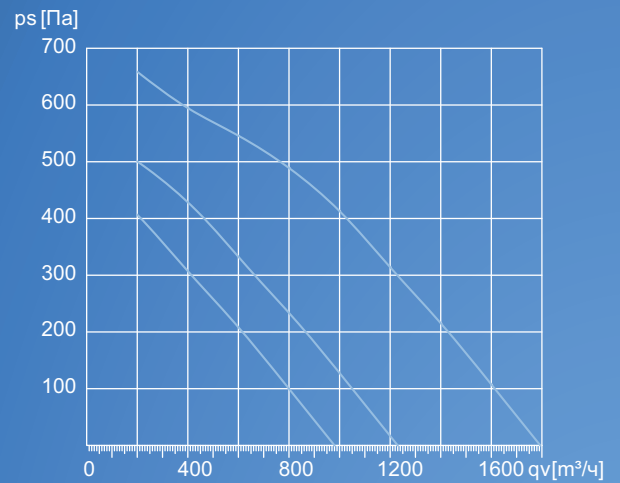

### GA 2000

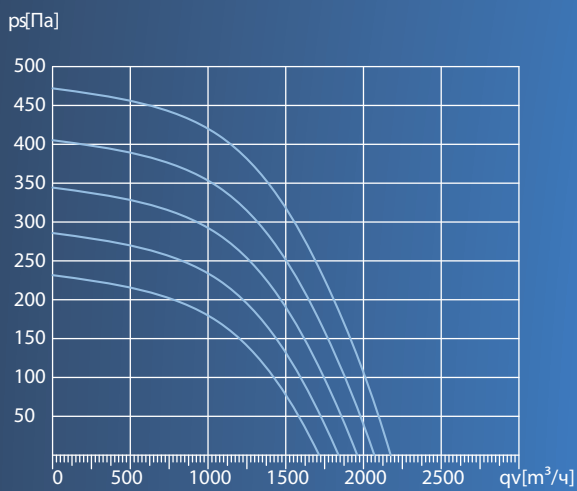

### GA 3000

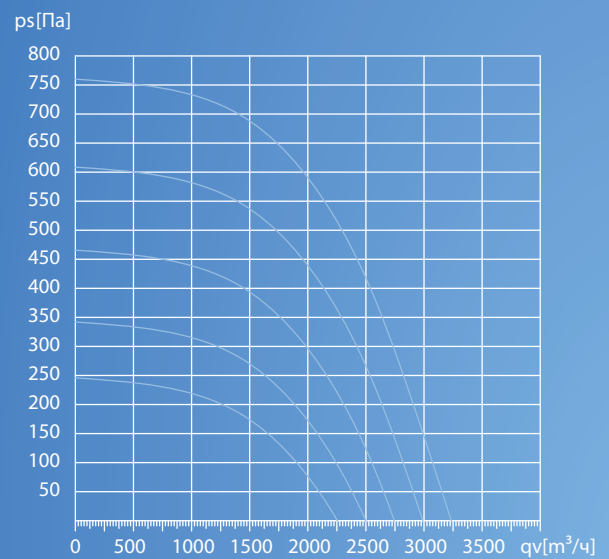

## GA 4500

p s[Па]

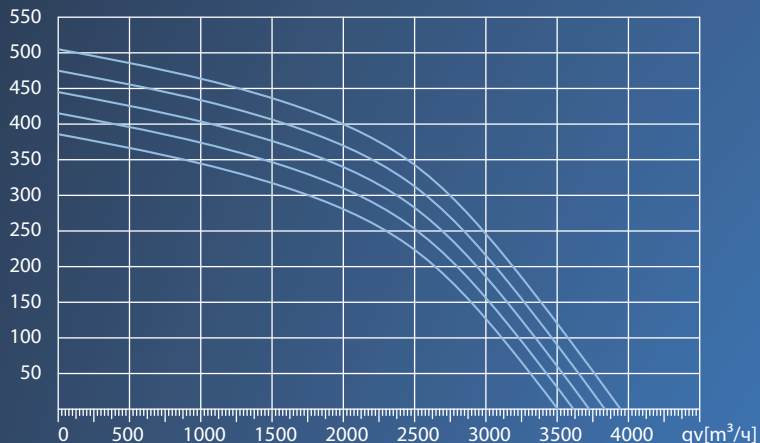

## Водяной нагреватель

Температура на входе*		60/40	70/50	80/60	90/70	95/70	60/40	70/50	80/60	90/70	95/70
Расход воздуха	м/ч	1500	1500	1500	1500	1500	2000	2000	2000	2000	2000
Температура наружного воздуха											
Температура приточного воздуха	°C	25,97	32,67	39,22	45,70	46,47	26,97	33,00	39,49	45,68	46,75
Расход воды	л/с	0,17	0,22	0,26	0,30	0,25	0,24	0,29	0,35	0,41	0,33
Гидравлическое сопротивление	кПа	2,54	3,71	5,03	6,51	4,45	4,41	6,24	8,29	10,56	7,31
Производительность	кВт	14,08	17,72	21,27	24,79	25,21	19,5	24,06	28,57	33,04	33,82
Температура наружного воздуха, -10°C											
Температура приточного воздуха	°C	21,59	28,14	34,58	40,96	41,72	22,35	28,50	34,64	40,73	41,79
Расход воды	л/с	0,22	0,26	0,31	0,35	0,29	0,29	0,35	0,41	0,47	0,38
Гидравлическое сопротивление	кПа	3,85	5,24	6,79	8,48	5,78	6,52	8,67	11,05	13,66	9,40
Производительность	кВт	17,77	21,46	25,08	28,68	29,11	24,26	28,9	33,49	38,06	38,86
Температура наружного воздуха, -20°C											
Температура приточного воздуха	°C	16,95	23,37	29,71	35,99	36,74	17,47	23,50	29,55	35,54	36,58
Расход воды	л/с	0,26	0,31	0,35	0,40	0,33	0,35	0,41	0,47	0,53	0,43
Гидравлическое сопротивление	кПа	5,46	7,09	8,87	10,81	7,33	9,10	11,6	14,32	17,29	11,85
Производительность	кВт	21,6	25,35	29,06	32,74	33,18	29,21	33,93	38,62	43,30	44,11
Температура наружного воздуха, -30°C											
Температура приточного воздуха	°C	12,05	18,36	24,60	30,78	31,51	12,35	18,30	24,21	30,1	31,12
Расход воды	л/с	0,31	0,36	0,41	0,45	0,37	0,42	0,48	0,54	0,60	0,49
Гидравлическое сопротивление	кПа	7,41	9,29	11,32	13,52	9,14	12,19	15,05	18,15	21,50	14,67
Производительность	кВт	25,59	29,43	33,22	36,99	37,44	34,36	39,19	43,99	48,77	49,6
Температура наружного воздуха, -40°C											
Температура приточного воздуха	°C	6,90	13,10	19,23	25,32	26,03	6,96	12,81	18,61	24,40	25,4
Расход воды	л/с	0,36	0,41	0,46	0,51	0,41	0,48	0,54	0,61	0,67	0,54
Гидравлическое сопротивление	кПа	9,74	11,88	14,19	16,67	11,24	15,86	19,11	22,6	26,36	17,93
Производительность	кВт	29,76	33,70	37,59	41,46	41,90	39,73	44,68	49,59	54,49	55,34
Температура на входе*		60/40	70/50	80/60	90/70	95/70	60/40	70/50	80/60	90/70	95/70
Расход воздуха	м/ч	3000	3000	3000	3000	3000	4500	4500	4500	4500	4500
Температура наружного воздуха											
Температура приточного воздуха	°C	27,17	34,04	40,76	47,42	48,28	27,05	34,78	42,19	49,45	50,08
Расход воды	л/с	0,36	0,45	0,54	0,63	0,51	0,53	0,69	0,84	0,99	0,8
Гидравлическое сопротивление	кПа	4,08	6,01	8,21	10,68	7,28	4,06	6,42	9,13	12,21	8,17
Производительность	кВт	29,47	36,91	44,22	51,46	52,39	44,01	56,60	68,66	80,49	81,52
Температура наружного воздуха, -10°C											
Температура приточного воздуха	°C	22,96	29,67	36,29	42,86	43,70	23,43	30,92	38,18	45,33	45,96
Расход воды	л/с	0,45	0,54	0,64	0,73	0,59	0,68	0,84	0,99	1,15	0,93
Гидравлическое сопротивление	кПа	6,21	8,52	11,11	13,98	9,48	6,48	9,35	12,58	16,2	10,81
Производительность	кВт	37,08	44,64	52,09	59,49	60,44	56,42	69,06	81,34	93,41	94,47
Температура наружного воздуха, -20°C											
Температура приточного воздуха	°C	18,48	25,07	31,58	38,05	38,88	19,48	26,79	33,93	40,97	41,58
Расход воды	л/с	0,54	0,64	0,74	0,83	0,68	0,84	1,00	1,15	1,31	1,06
Гидравлическое сопротивление	кПа	8,84	11,57	14,58	17,88	12,08	9,53	12,95	16,76	20,97	13,94
Производительность	кВт	44,98	52,70	60,32	67,89	68,86	69,23	82,06	94,59	106,9	108,0
Температура наружного воздуха, -30°C											
Температура приточного воздуха	°C	13,74	20,22	26,63	32,99	33,80	15,23	22,39	29,42	36,35	36,95
Расход воды	л/с	0,64	0,74	0,84	0,94	0,76	1,00	1,16	1,32	1,49	1,2
Гидравлическое сопротивление	кПа	12,05	15,22	18,68	22,44	15,11	13,29	17,32	21,75	26,59	17,64
Производительность	кВт	53,23	61,12	68,92	76,68	77,66	82,56	95,65	108,5	121,2	122,3
Температура наружного воздуха, -40°C											
Температура приточного воздуха	°C	8,74	15,11	21,41	27,67	28,45	10,70	17,73	24,64	31,47	32,04
Расход воды	л/с	0,75	0,85	0,95	1,05	0,85	1,17	1,34	1,5	1,67	1,35
Гидравлическое сопротивление	кПа	15,89	19,53	23,48	27,74	18,62	17,86	22,55	27,66	33,19	21,97
Производительность	кВт	61,85	69,94	77,94	85,9	86,89	96,51	109,9	123,1	136,1	137,2

\* Максимальная температура воды 100°C. Максимальное рабочее давление 3.0 мПа. Давление испытания 3.3 мПа.



Климат для лучшей жизни

## Электрический нагреватель

Модель		GA 450E				
Расход воздуха, м³/ч		420	505	590	675	760
Теплопроизводительность, кВт		6	6	6	6	6
Температура приточного воздуха, °C						
Температура наружного воздуха, °C	0	30	30	29	25	22
	- 10	30	23	19	15	12
	- 20	20	13	-	-	-
	- 30	10	-	-	-	-
	- 40	-	-	-	-	-

Модель		GA 650E				
Расход воздуха, м³/ч		455	545	635	725	815
Теплопроизводительность, кВт		9	9	9	9	9
Температура приточного воздуха, °C						
Температура наружного воздуха, °C	0	30	30	30	30	30
	- 10	30	30	30	25	21
	- 20	30	27	20	15	11
	- 30	26	17	10	-	-
	- 40	16	-	-	-	-

Модель		GA 1100E				
Расход воздуха, м³/ч		680	900	1060	1220	1250
Теплопроизводительность, кВт		13,2	13,2	13,2	13,2	13,2
Температура приточного воздуха, °C						
Температура наружного воздуха, °C	0	30	30	30	30	30
	- 10	30	30	25	20	20
	- 20	30	21	15	10	10
	- 30	25	11	-	-	-
	- 40	15	-	-	-	-

Модель		GA 1500E				
Расход воздуха, м³/ч		1000	1250	1800	-	-
Теплопроизводительность, кВт		19,8	19,8	19,8	-	-
Температура приточного воздуха, °C						
Температура наружного воздуха, °C	0	30	30	30	-	-
	- 10	30	30	21	-	-
	- 20	30	25	11	-	-
	- 30	26	15	-	-	-
	- 40	16	-	-	-	-

Модель		GA 2000E				
Расход воздуха, м³/ч		1715	1840	1960	2070	2175
Теплопроизводительность, кВт		33	33	33	33	33
Температура приточного воздуха, °C						
Температура наружного воздуха, °C	0	30	30	30	30	30
	- 10	30	30	30	30	30
	- 20	30	30	27	25	23
	- 30	24	21	17	15	13
	- 40	14	16	-	-	-

## Аксессуары и принадлежности:

### 1. Обязка водяного нагревателя (только для водяных нагревателей)

Узел обвязки водяного калорифера предназначен для регулирования температуры теплоносителя в теплообменнике, и как следствие поддержания заданной температуры воздуха выходящего из приточной установки. Состав обвязки в сборе:

- Обвязка в сборе с электроприводом WHTA 20-2,5-4,0..... 1 шт.
- Электропривод DMN24..... 1 шт.
- Адаптер №15..... 1 шт.

### Гибкая подводка 3/4" для обвязки

Гибкая полнопроходная подводка из нержавеющей стали используется для подключения обвязки к питающим трубопроводам. Подводка может легко изгибаться и растягиваться. На каждом конце имеются накидные гайки с уплотнителями из резины. Для подключения требуются две подводки длиной 500 мм и два ниппеля с внешней резьбой 3/4".

### 2. Воздушная заслонка с электроприводом

В приточной установке GA предусмотрено подключение воздушной заслонки, оснащенной электроприводом GRK 500x250.

Заслонка выполнена из алюминиевого профиля и предназначена для регулирования количества воздуха, подаваемого в установку. Также при выключенной установке заслонка предотвращает попадание посторонних предметов внутрь установки.

### 3. Шумоглушитель

Для снижения аэродинамического шума в канале на вход и выход установки допускается установка прямоугольного шумоглушителя DBR 500x250.

Стандартная длина шумоглушителя DBR составляет 1000мм.

### 4. Гибкие вставки

Для предотвращения передачи вибрации от установки в вентиляционную систему применяются гибкие соединительные вставки прямоугольного сечения GS 500x250. Гибкие вставки монтируются торцами фланцев с помощью скоб и болтов. На соединительные фланцы перед монтажом наносится уплотнительная лента. Натяжение гибкой части вставки не допускается.

### 5. Воздухозаборная решетка

Решётка применяется для защиты вентиляционных каналов от попадания в них атмосферных осадков, мусора, и т.п., а также в качестве архитектурных решёток для закрывания проемов в стенах здания.

### 6. Сменные фильтры

В базовой комплектации приточные установки GA оснащаются фильтром класса EU3. Фильтры класса EU5 и EU7 поставляются отдельно как опция. Фильтр устанавливается перед вентилятором и воздухонагревателем. Фильтры крепятся на направляющих, что упрощает их снятие и установку.

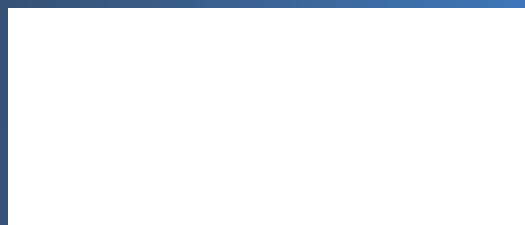
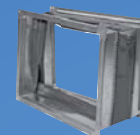
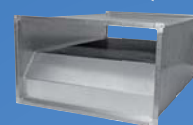
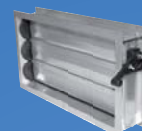

Производитель оставляет за собой право внесения изменений без предварительного уведомления.  
Версия 13.1

