



## Прямоугольные воздухонагреватели RNK

Электрические воздухонагреватели предназначены для нагрева воздуха в канальных системах вентиляции и кондиционирования воздуха.

Все корпусные детали изготавливаются из оцинкованной стали (с высокой коррозионной стойкостью). Нагревательные элементы из нержавеющей стали. Клеммная коробка крепится к нагревателю и содержит набор клемм, два термостата, электромонтаж производится в соответствии со схемой. Электрический класс защиты электроннагревателя IP43.

Техническое исполнение воздухонагревателя серии RNK позволяет устанавливать данные установки в рабочем положении вне зависимости от направления потока воздуха в нагревателе. Расстояние нагревателя, встроенного в систему прямоугольного воздуховода от вентилятора, заслонки и т.д. должно равняться как минимум, двукратной величине эквивалентного диаметра присоединения.

Все воздухонагреватели серии RNK оборудованы двумя встроенными защитными термостатами. В качестве первой степени защиты используется капиллярный термостат, имеющий высокие показатели надежности и точности срабатывания. В процессе тестирования воздухонагревателя температура срабатывания датчика выставляется ( $60 \pm 2$ ) °С. После охлаждения нагревателя до 35 °С данный термостат вновь включается автоматически. В нагревателе предусмотрена вторая степень защиты биметаллический термостат с температурой срабатывания 90 °С. Срабатывание второй степени защиты обозначает, что произошла аварийная ситуация (когда в случае выхода из строя первого термостата и/или отсутствии потока воздуха в прямоугольном воздуховоде нагреватель находится во включенном состоянии). В этом случае необходимо сначала обнаружить причину срабатывания и только после этого вновь включить нагреватель вручную при помощи кнопки. Во избежание перегрева ТЭНов и выхода из строя, минимальная скорость воздуха в номинальном сечении нагревателя не должна быть ниже 2,0 м/с.

### Обозначение

**RNK 400 x 200 - 9.0 - 380 - 3 AUTO**

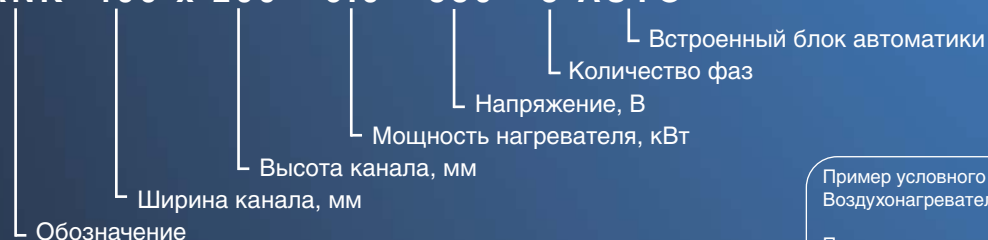

Пример условного обозначения изделия без автоматики:  
Воздухонагреватель RNK 400x200-9,0-380-3

Пример условного обозначения изделия с автоматикой:  
Воздухонагреватель RNK 400x200-9,0-380-3 AUTO

## Нагреватели и электрические принадлежности без автоматики

Модель	Параметры	Схема подключения	Мощность, кВт	Ток, А
RNK 400x200-9.0-380-3	9000W 380V-3 50Hz IP43	1	9,0	13,7
RNK 400x200-15.0-380-3	15000W 380V-3 50Hz IP43	2	15,0	22,8
RNK 500x250-15.0-380-3	15000W 380V-3 50Hz IP43	2	15,0	22,8
RNK 500x250-22.5-380-3	22500W 380V-3 50Hz IP43	3	22,5	34,2
RNK 500x300-15.0-380-3	15000W 380V-3 50Hz IP43	2	15,0	22,8
RNK 500x300-30.0-380-3	30000W 380V-3 50Hz IP43	5	30,0	45,6
RNK 600x300-22.5-380-3	22500W 380V-3 50Hz IP43	3	22,5	34,2
RNK 600x300-34.2-380-3	34200W 380V-3 50Hz IP43	6	34,2	52
RNK 600x350-27.0-380-3	27000W 380V-3 50Hz IP43	4	27,0	41
RNK 600x350-45.0-380-3	45000W 380V-3 50Hz IP43	7	45,0	68,4
RNK 700x400-27.0-380-3	27000W 380V-3 50Hz IP43	4	27,0	41
RNK 700x400-45.0-380-3	45000W 380V-3 50Hz IP43	7	45,0	68,4
RNK 800x500-45.0-380-3	45000W 380V-3 50Hz IP43	8	45,0	68,4
RNK 800x500-67.5-380-3	67500W 380V-3 50Hz IP43	9	67,5	102,6
RNK 1000x500-45.0-380-3	45000W 380V-3 50Hz IP43	8	45,0	68,4
RNK 1000x500-67.5-380-3	67500W 380V-3 50Hz IP43	9	67,5	102,6

## Размеры

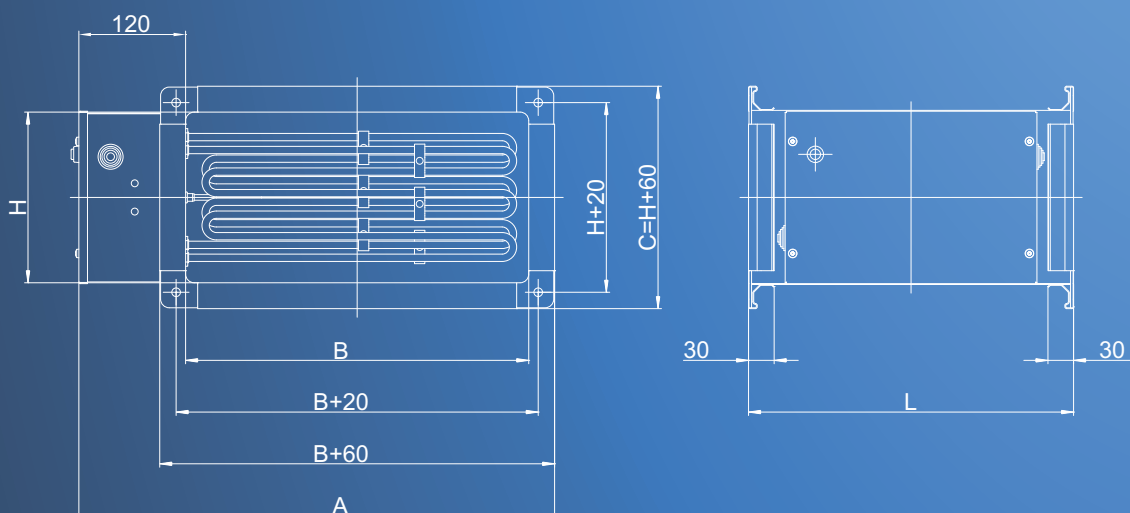

## Характеристики

Модель	Ширина корпуса А, мм	Ширина канала В, мм	Высота корпуса С, мм	Высота канала Н, мм	Длина корпуса L, мм
RNK 400x200-9.0-380-3	550	400	260	200	377
RNK 400x200-15.0-380-3	550	400	260	200	507
RNK 500x250-15.0-380-3	650	500	310	250	377
RNK 500x250-22.5-380-3	650	500	310	250	507
RNK 500x300-15.0-380-3	650	500	360	300	377
RNK 500x300-30.0-380-3	650	500	360	300	507
RNK 600x300-22.5-380-3	750	600	360	300	507
RNK 600x300-34.2-380-3	750	600	360	300	507
RNK 600x350-27.0-380-3	750	600	410	350	377
RNK 600x350-45.0-380-3	750	600	410	350	507
RNK 700x400-27.0-380-3	850	700	460	400	377
RNK 700x400-45.0-380-3	850	700	460	400	507
RNK 800x500-45.0-380-3	950	800	560	500	377
RNK 800x500-67.5-380-3	950	800	560	500	377
RNK 1000x500-45.0-380-3	1150	1000	560	500	377
RNK 1000x500-67.5-380-3	1150	1000	560	500	377



Климат для лучшей жизни

## Схемы электрические принципиальные подключения к сети ~380В

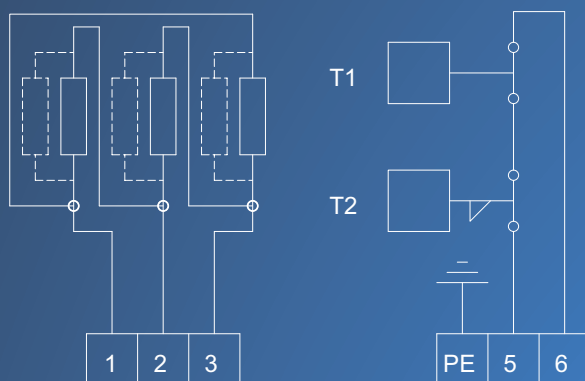

9.0 кВт  
13.7 А

схема 1

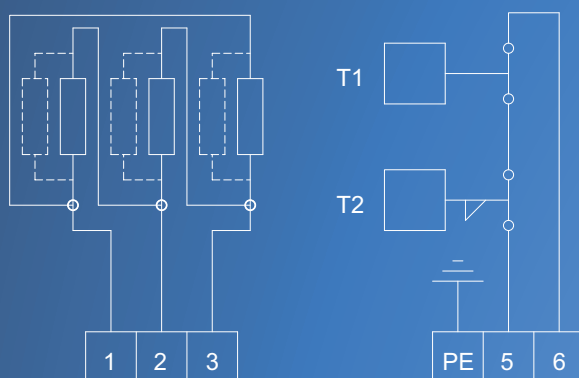

15.0 кВт  
22.8 А

схема 2

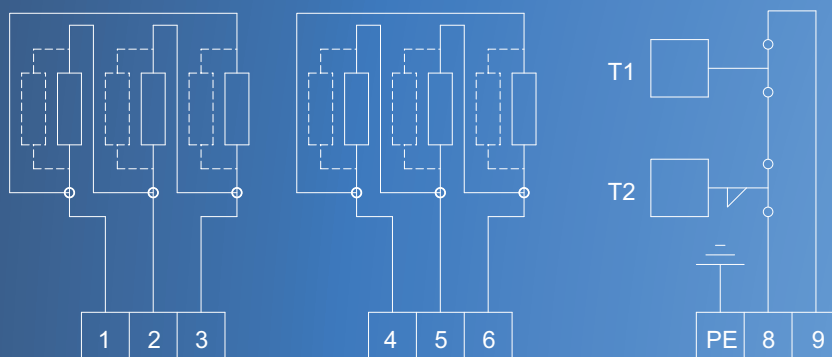

15.0 кВт  
22.8 А

7.5 кВт  
11.4 А

схема 3

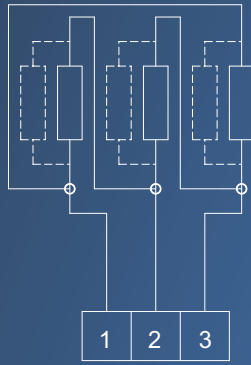

13.5 кВт  
20.5 А

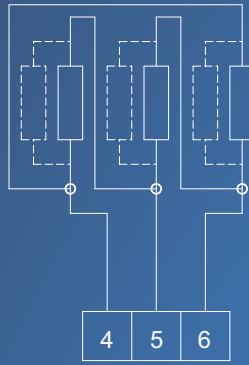

13.5 кВт  
20.5 А



схема 4



15.0 кВт  
22.8 А

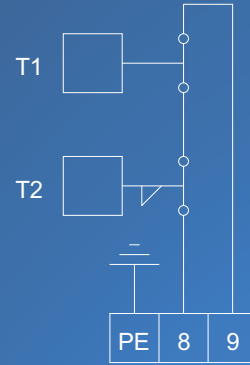
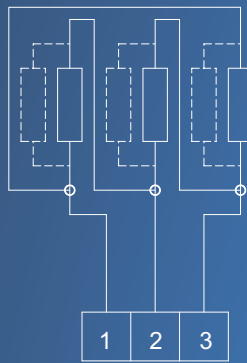
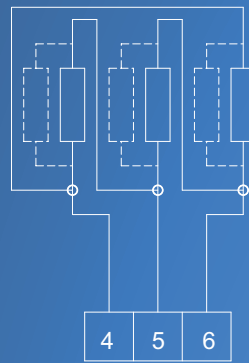

15.0 кВт  
22.8 А



схема 5



17.1 кВт  
26.0 А

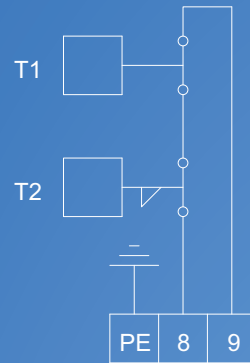
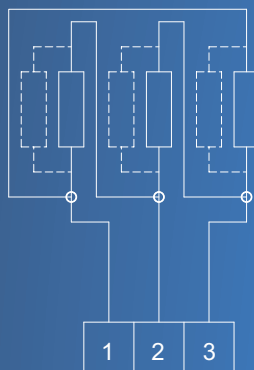
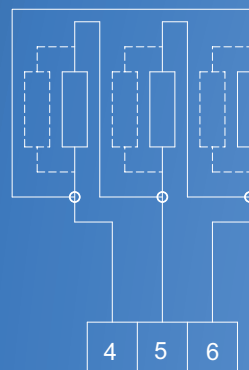

17.1 кВт  
26.0 А



схема 6



схема 7

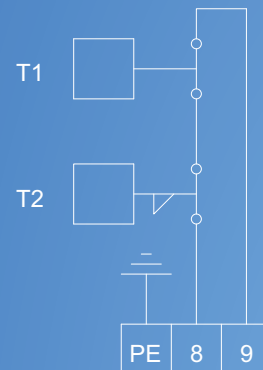

схема 8

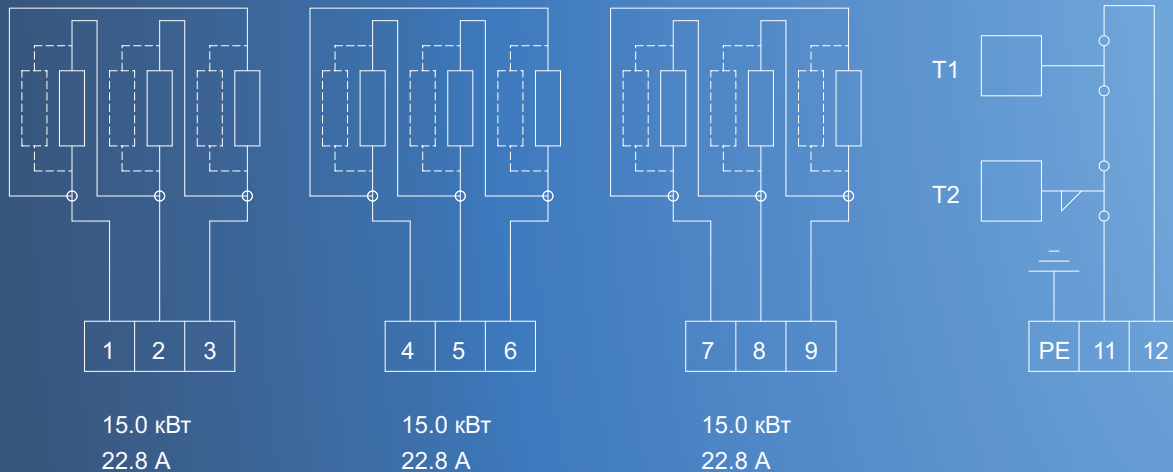

схема 9

где  
 T1 – термостат регулируемый с автоматическим перезапуском;  
 T2 – термостат предохранительный с ручным перезапуском.

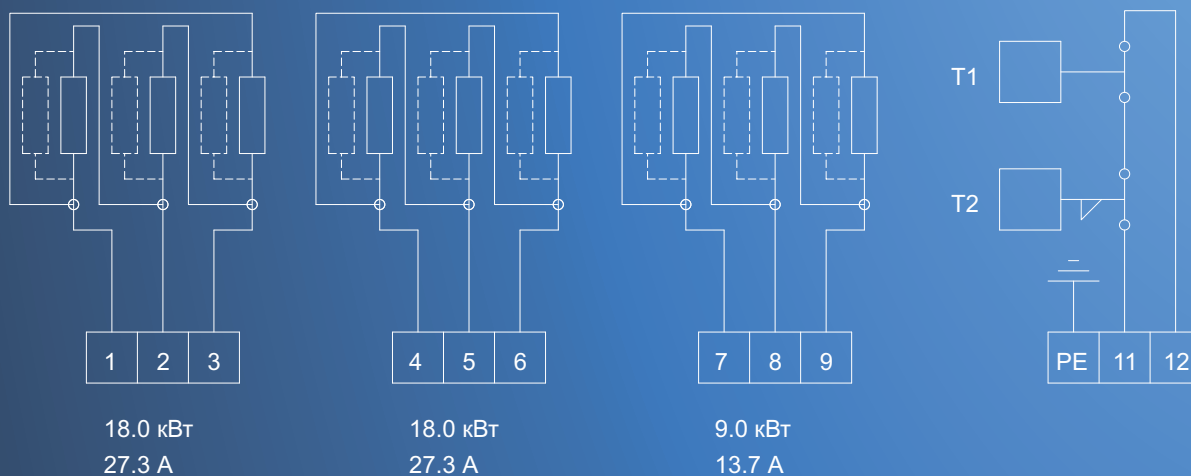
# Схемы электрические принципиальные подключения с автоматикой к сети ~380В

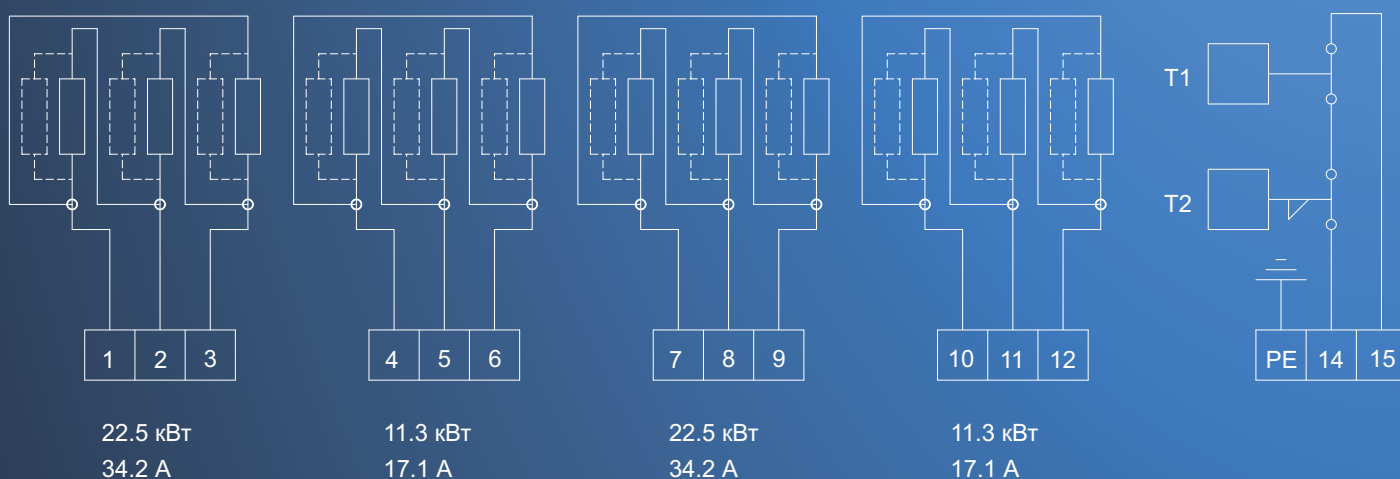

схема 10

схема 11



схема 12

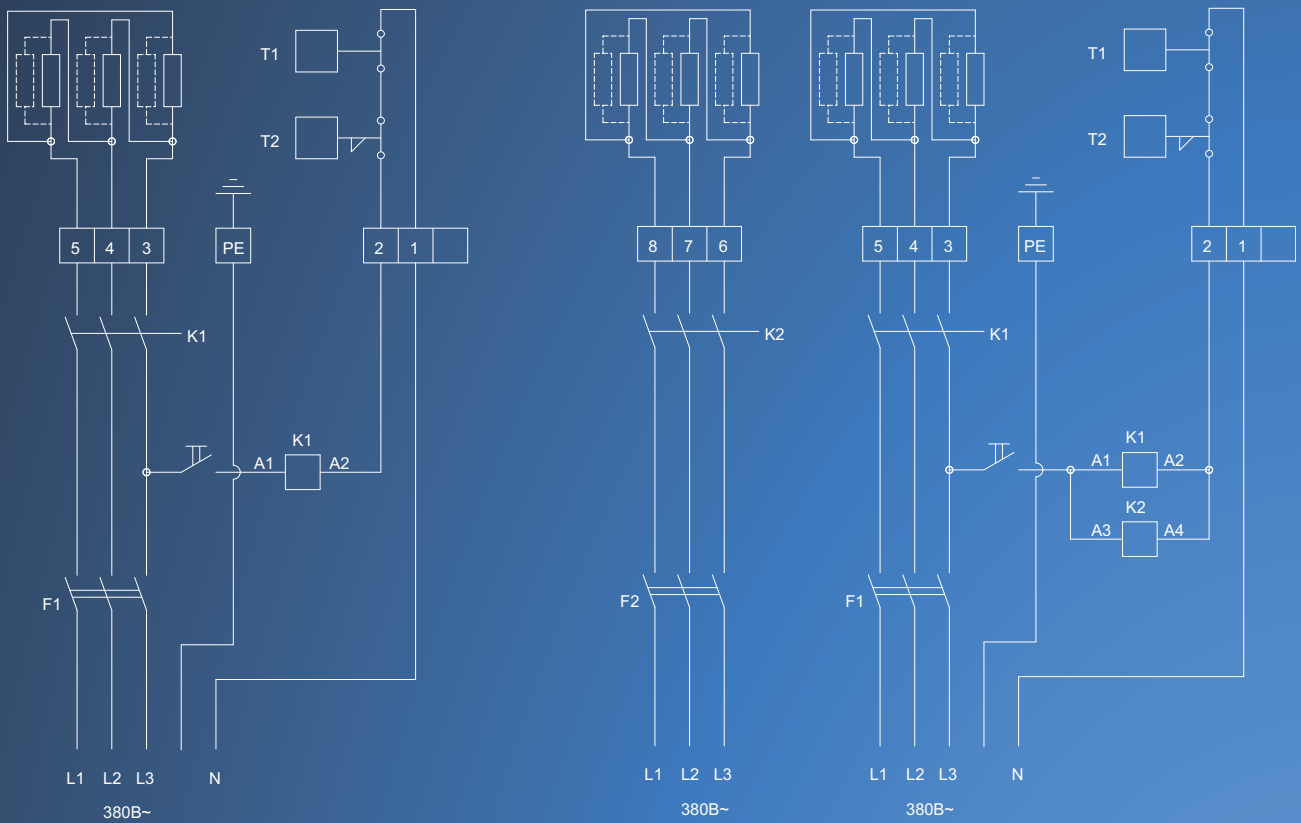

схема 13

где  
 T1 – термостат регулируемый с автоматическим перезапуском;  
 T2 – термостат предохранительный с ручным перезапуском;  
 К – магнитный пускатель (контактор).

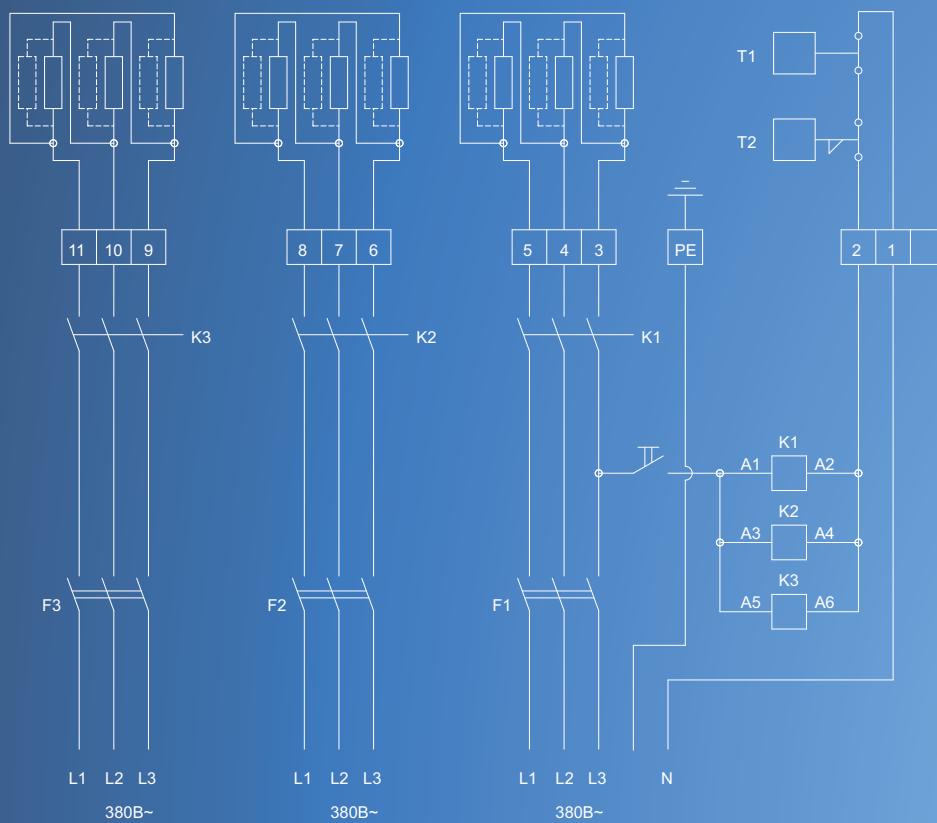
## Рекомендации по монтажу

Монтаж прямоугольных воздухонагревателей (RNK) может выполняться в горизонтальном и вертикальном положении. Направление движения воздуха должно соответствовать стрелке на воздухонагревателе. В горизонтальном воздуховоде клеммная коробка должна быть направлена вверх или с отклонением до 90° в сторону. Направление клеммной коробки вниз не допускается. Минимальное расстояние до элементов системы вентиляции (колена воздуховода, вентилятора, заслонки и т.д.) должно быть не менее двух эквивалентных диаметров нагревателя. Корпус воздухонагревателя не должен соприкасаться с горючими материалами.

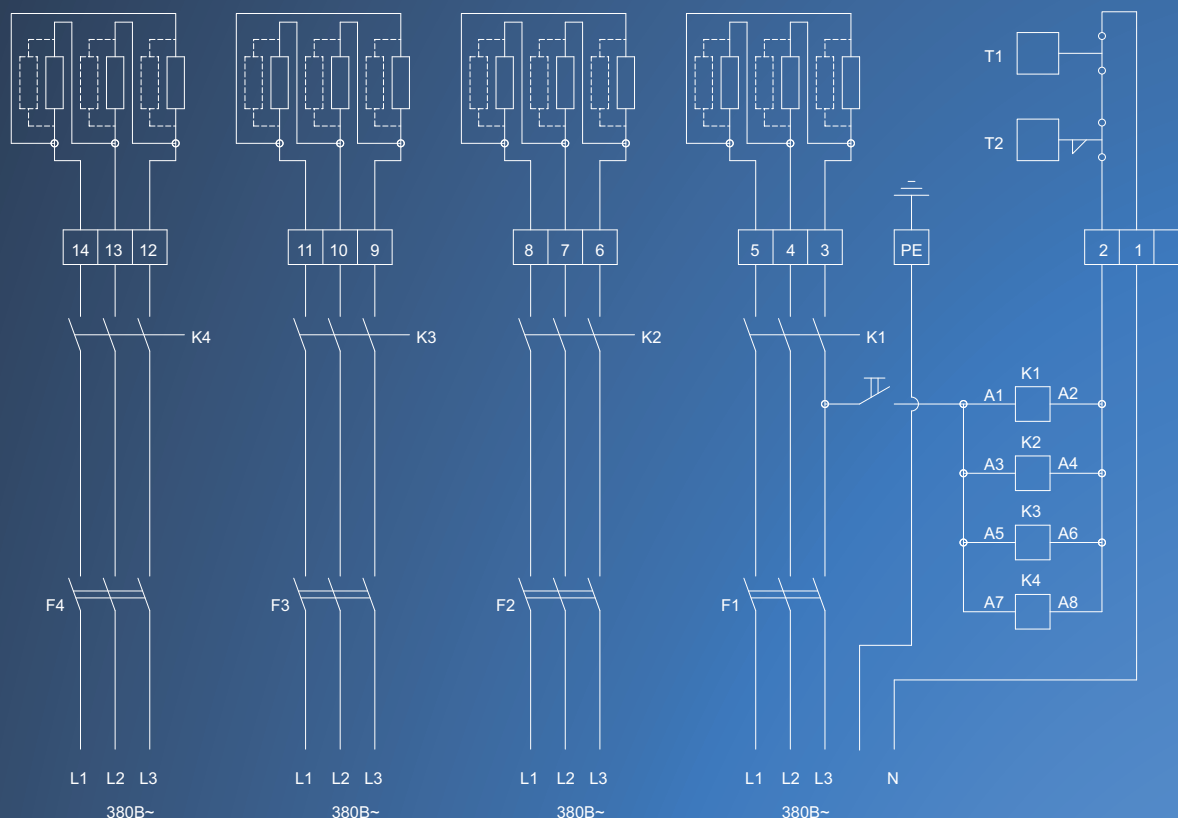
При подключении канального нагревателя необходимо предусмотреть блокировку его включения либо по работе вентилятора, либо по проходящему через воздухонагреватель потоку воздуха. Напряжение питания воздухонагревателя должно выключаться при остановке вентилятора/отсутствии потока воздуха.

## Схема установки воздухонагревателей

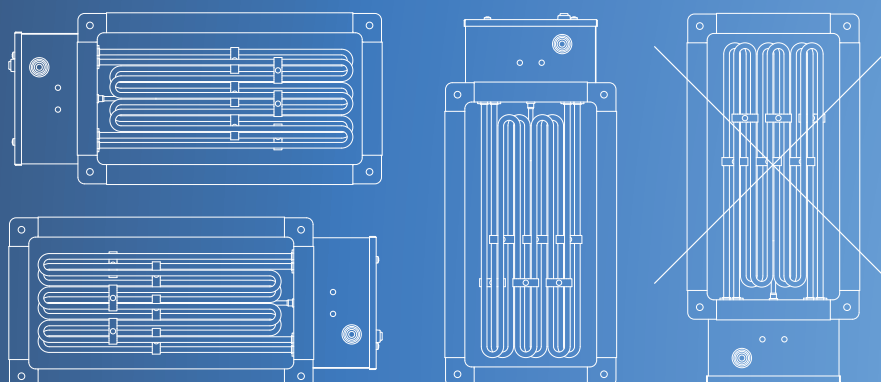



Производитель оставляет за собой право внесения изменений без предварительного уведомления.  
Версия 13.1



[generalclimate.ru](http://generalclimate.ru)

[генерал.рф](http://генерал.рф)