

Energolux

СИСТЕМЫ ВЕНТИЛЯЦИИ
2024



ВЕНТИЛЯЦИОННОЕ ОБОРУДОВАНИЕ ДЛЯ КРУГЛЫХ КАНАЛОВ	3
Круглые канальные вентиляторы SDC XL	5
Звукоизолированные канальные вентиляторы SDC - I	9
Электрические нагреватели SHCE	13
Водяные нагреватели SHCW	17
Аксессуары	20
ВЕНТИЛЯЦИОННОЕ ОБОРУДОВАНИЕ ДЛЯ ПРЯМОУГОЛЬНЫХ КАНАЛОВ	21
Прямоугольные канальные вентиляторы с вперед загнутыми лопатками SDR	29
Прямоугольные канальные вентиляторы с назад загнутыми лопатками SDR-B	35
Звукоизолированные вентиляторы с вперед загнутыми лопатками SDRI	43
Высоконапорные вентиляторы со свободным колесом SDT	51
Электрические нагреватели SHRE	57
Водяные нагреватели SHRW	65
Водяные и фреоновые охладители SCRW/SDXR	71
Пластинчатые рекуператоры SHRP	75
Аксессуары	78
КРЫШНЫЕ ВЕНТИЛЯТОРЫ	89
Аксессуары	97
КОМПАКТНЫЕ ВЕНТИЛЯЦИОННЫЕ УСТАНОВКИ	101
Energy Smart Slim	103
Energy Smart	107
Energy E	111
Energy W	119
Energy Slim	125
КОМПАКТНЫЕ УСТАНОВКИ С РЕКУПЕРАЦИЕЙ ТЕПЛА	131
Rona	133
Brissago	141
Brissago-EC	155
Riviera-EC	169
КАРКАСНО-ПАНЕЛЬНЫЕ ВЕНТИЛЯЦИОННЫЕ УСТАНОВКИ	178
ШКАФЫ УПРАВЛЕНИЯ	191
ЭЛЕМЕНТЫ АВТОМАТИКИ	199
СМЕСИТЕЛЬНЫЕ УЗЛЫ	208

Energolux



**ВЕНТИЛЯЦИОННОЕ ОБОРУДОВАНИЕ
ДЛЯ КРУГЛЫХ КАНАЛОВ**

Energolux

Серия

SDC XL



КРУГЛЫЕ КАНАЛЬНЫЕ ВЕНТИЛЯТОРЫ

ОПИСАНИЕ

Канальные вентиляторы SDC XL применяются для перемещения воздуха в круглых каналах приточных и вытяжных систем.

Вентиляторы оснащены высокоэффективной крыльчаткой с загнутыми назад лопатками, асинхронным двигателем с внешним ротором и клеммной коробкой. Вентиляторы используются для транспортировки «чистого» воздуха и не предназначены для огнеопасных веществ, взрывчатых веществ, шлифовальной пыли, сажи и т.д.

КОНСТРУКЦИЯ

Простая и долговечная конструкция включает в себя все необходимое для надежного обеспечения циркуляции воздуха:

- Мотор-колесо MES
- Пластиковая (для типоразмеров 100–200) и стальная (для типоразмеров 250 – 315) крыльчатки с загнутыми назад лопатками
- Металлический корпус с порошковым покрытием - защита от коррозии



- Двигатель с внешним ротором со степенью защиты IP44 и клеммной колодкой с IP55
- Шариковые подшипники двигателя не требуют специального обслуживания
- Встроенная термозащита двигателя с автоматическим перезапуском
- Электродвигатель с рабочим колесом сбалансированы в двух плоскостях

ПРЕИМУЩЕСТВА

Разъемный корпус облегчает обслуживание, тем самым повышая срок службы устройства, он выполнен из металла, что увеличивает его прочность. Конструкция обладает возможностью увеличения напора воздуха до 700 Па за счет технологии раскателей-завихрителей, встроенных в корпус. Стандартные типоразмеры позволяют скомпоновать приточные и вытяжные системы вентиляции производительностью по воздуху до 1700 м³/ч.

СЕРИЯ SDC XL

КРУГЛЫЕ КАНАЛЬНЫЕ ВЕНТИЛЯТОРЫ

Металл

40 000
ЧАСОВ

КОРПУС



РАСШИФРОВКА ОБОЗНАЧЕНИЯ

SDC XXX XL



-  Балансировка двигателя и мотор-колеса в двух плоскостях
-  Встроенная термозащита двигателя
-  Удобное обслуживание
-  Возможность плавной регулировки скорости вращения
-  Низкий уровень шума
-  Монтаж в любом положении
-  IP44 Степень защиты двигателя
-  IP55 Степень защиты клеммной колодки
-  Стандартный типоразмерный ряд

ТЕХНИЧЕСКИЕ ХАРАКТЕРИСТИКИ

№	Модель	Макс. расход, м³/ч	Макс. напор, Па	Мощность, Вт	Макс. рабочий ток, А	Частота вращения, об./мин	Уровень звуковой мощности ко входу / выходу / окружению, дБ(А)	Температура перемещаемого воздуха, °С
1	SDC 100 XL	230	340	0,06	0,3	2380	65/64/50	-40...+60
2	SDC 125 XL	300	330	0,06	0,3	2380	69/68/50	-40...+60
3	SDC 160 XL	595	400	0,085	0,4	2500	74/72/52	-40...+60
4	SDC 200 XL	960	560	0,15	0,7	2640	71/70/52	-40...+60
5	SDC 250 XL	1100	560	0,155	0,7	2440	41/70/52	-40...+60
6	SDC 315 XL	1650	660	0,2	0,9	2500	74/73/60	-40...+60

Электропитание 230 В, 50 Гц, 1 ф. Класс защиты от поражения электротоком I. Двигатель/Клеммная коробка: IP44/IP54.

АКУСТИЧЕСКИЕ ХАРАКТЕРИСТИКИ

LwA, дБ(А)	Общий	В октавных полосах частот:							
		63	125	250	500	1000	2000	4000	8000
SDC 100 XL	Условия испытаний 210 м³/ч, 30 Па								
К входу	56	32	51	64	42	49	49	45	41
К выходу	55	30	51	62	41	48	48	45	40
К окружению	41	12	29	34	27	34	34	33	26
SDC 125 XL	Условия испытаний 260 м³/ч, 20 Па								
К входу	60	33	49	59	45	55	54	47	37
К выходу	59	32	48	59	44	54	53	46	39
К окружению	41	13	27	35	26	36	34	31	22
SDC 160 XL	Условия испытаний 560 м³/ч, 50 Па								
К входу	70	25	42	68	58	61	50	48	40
К выходу	67	22	42	66	44	57	50	51	42
К окружению	46	27	27	42	31	40	37	37	28

LwA, дБ(А)	Общий	В октавных полосах частот:							
		63	125	250	500	1000	2000	4000	8000
SDC 200 XL	Условия испытаний 900 м³/ч, 35 Па								
К входу	64	25	41	62	53	57	50	49	41
К выходу	60	22	43	53	44	56	50	51	42
К окружению	45	26	26	33	26	41	38	38	30
SDC 250 XL	Условия испытаний 1050 м³/ч, 30 Па								
К входу	61	24	39	48	55	58	51	53	43
К выходу	61	22	40	48	52	59	53	46	39
К окружению	46	26	26	34	33	39	42	39	30
SDC 315 XL	Условия испытаний 1500 м³/ч, 60 Па								
К входу	63	21	27	31	38	44	44	40	33
К выходу	66	22	42	46	57	60	55	52	50
К окружению	49	21	27	31	38	44	44	40	33

АКСЕССУАРЫ

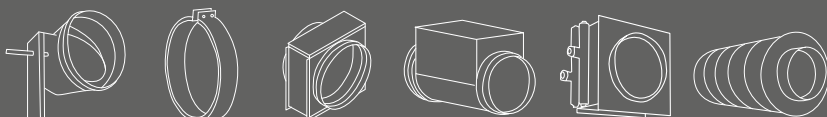

SDA-M

SCC

SFG

SHCE

SHCW

SQC

ВЕСОГАБАРИТНЫЕ ХАРАКТЕРИСТИКИ

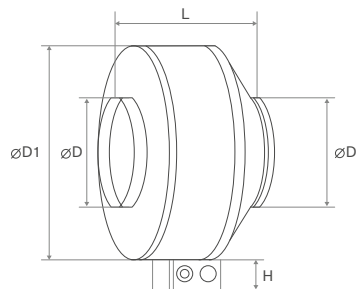

Модель	Размеры, мм				Вес, кг
	D	L	H	D1	
SDC 100 XL	97	205	45	245	3,2
SDC 125 XL	122	210	45	245	3,3
SDC 160 XL	157	227	45	345	4,5
SDC 200 XL	197	227	45	345	5,3
SDC 250 XL	245	222	45	345	5,3
SDC 315 XL	315	280	45	405	6,9

КОРБ ШУМОГЛУШЕНИЯ ПОД ВЕНТИЛЯТОР

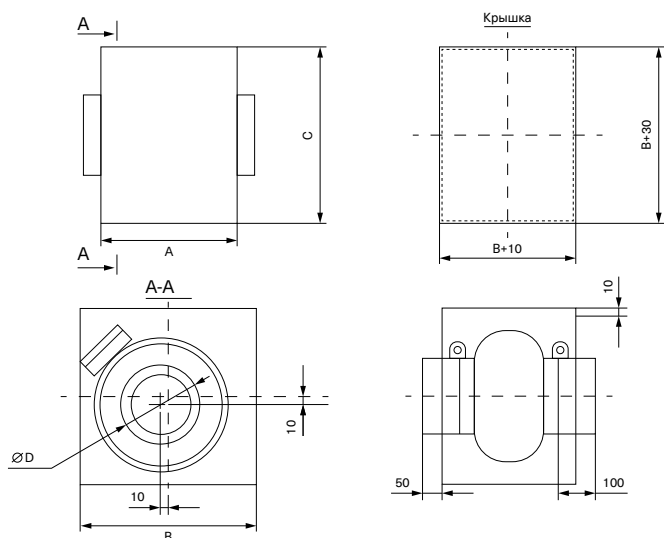

Модель	LwAобщ., дБ(A)
SDC 100 XL	36
SDC 125 XL	38
SDC 160 XL	43
SDC 200 XL	43
SDC 250 XL	45
SDC 315 XL	47

Модель	Размеры, мм			
	d	A	B	C
SDC 100 XL	100	318	316	307
SDC 125 XL	125	318	316	307
SDC 160 XL	160	340	402	397
SDC 200 XL	200	340	402	397
SDC 250 XL	250	340	402	397
SDC 315 XL	315	398	472	465

АЭРОДИНАМИЧЕСКИЕ ХАРАКТЕРИСТИКИ

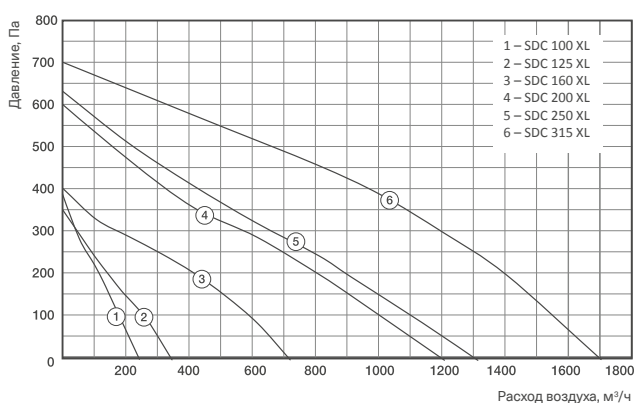

РЕГУЛЯТОРЫ СКОРОСТИ



MTY-2.5



SRE 2.5

СХЕМА ЭЛЕКТРИЧЕСКИХ СОЕДИНЕНИЙ

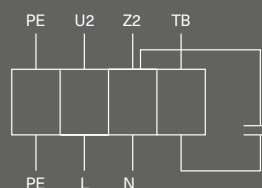

Z2 – черный;
 U2 – синий
 или серый;
 TB – коричневый;
 PE – желто-зеленый

Energolux

Серия

SDC-I



ЗВУКОИЗОЛИРОВАННЫЕ КРУГЛЫЕ КАНАЛЬНЫЕ ВЕНТИЛЯТОРЫ

ОПИСАНИЕ

Звукоизолированные каналные вентиляторы серии SDC-I применяются для перемещения воздуха в круглых каналах приточных и вытяжных систем при повышенных требованиях к уровню шума. Все приборы оснащены асинхронным двигателем с внешним ротором и клеммной коробкой. Вентиляторы используются для транспортировки «чистого» воздуха и не предназначены для огнеопасных веществ, взрывчатых веществ, шлифовальной пыли, сажи и т.д.

КОНСТРУКЦИЯ

Простая и долговечная конструкция включает в себя все необходимое для надежного обеспечения циркуляции воздуха:



- Корпус из оцинкованной стали с откидной дверцей
- Патрубки с резиновыми уплотнениями
- Термо и шумоизоляция 50 мм
- Металлическая крыльчатка с загнутыми вперед лопатками (для SDC-I 200 пластиковая крыльчатка с загнутыми назад лопатками)
- Двигатели с внешним ротором статически и динамически сбалансированы с рабочим колесом в двух плоскостях
- Мотор-колесо MES
- Шариковые подшипники двигателя не требуют техобслуживания
- Встроенная термозащита двигателя с автоматическим перезапуском (типоразмеры 125–200), термозащита двигателя с выведенными контактами, с автоматическим перезапуском (типоразмеры 250–400)

ПРЕИМУЩЕСТВА

Откидная дверца облегчает обслуживание. Эргономичная конструкция, обладающая компактными размерами, имеет возможность увеличения напора воздуха до 630 Па за счет технологии рассекателей-завихрителей, встроенных в корпус. Стандартные типоразмеры позволяют скомпоновать приточные и вытяжные системы вентиляции производительностью по воздуху до 3800 м³/ч.



РАСШИФРОВКА ОБОЗНАЧЕНИЯ

SDC I XXX



- Откидная крышка на петлях
- Балансировка двигателя и мотор-колеса в двух плоскостях
- Стандартный типоразмерный ряд
- Компактные размеры
- IP55 Степень защиты клеммной колодки
- IP44 Степень защиты двигателя

ТЕХНИЧЕСКИЕ ХАРАКТЕРИСТИКИ

№	Модель	Макс. расход, м³/ч	Макс. напор, Па	Электропотребление, кВт	Макс. рабочий ток, А	Частота вращения, об./мин	Уровень звуковой мощности вх./вых./окр., дБ(А)	Температура перемещаемого воздуха, °С	Схема электрических соединений
1	SDC-I 125	500	400	0,25	1,08	1920	61/74/51	-30...+60	1
2	SDC-I 160	620	550	0,28	1,25	2150	67/79/57	-25...+60	1
3	SDC-I 200	970	580	0,15	0,67	2440	64/79/57	-30...+60	1
4	SDC-I 250	2200	395	0,91	4	1390	65/79/57	-30...+60	2
5	SDC-I 315	2800	440	1,25	5,5	1350	71/82/60	-30...+60	2
6	SDC-I 400	3800	630	2,3	10	1380	76/89/66	-25...+60	1

Электропитание 230 В, 50 Гц, 1 ф. Степень защиты IPX4, класс защиты I.

АКУСТИЧЕСКИЕ ХАРАКТЕРИСТИКИ

LwA, дБ(А)	Общий	В октавных полосах частот:							
		63	125	250	500	1000	2000	4000	8000
SDC-I 125 Условия испытаний L=288 м³/ч, Pст.=252 Па									
К входу	61	56	50	55	52	52	51	47	35
К выходу	74	53	56	63	70	69	65	60	47
К окружению	51	40	39	43	45	44	41	38	31
SDC-I 160 Условия испытаний L=492 м³/ч, Pст.=179 Па									
К входу	67	59	56	61	58	58	59	55	43
К выходу	79	57	61	70	75	75	69	66	56
К окружению	57	43	45	50	51	50	47	45	33
SDC-I 200 Условия испытаний L=755 м³/ч, Pст.=117 Па									
К входу	64	54	61	57	54	52	53	52	45
К выходу	80	56	66	77	74	72	67	63	48
К окружению	57	41	50	53	49	46	44	43	32
SDC-I 250 Условия испытаний L=1380 м³/ч, Pст.=241 Па									
К входу	65	58	59	54	57	55	56	50	47
К выходу	79	59	65	73	75	71	71	63	48
К окружению	57	45	49	50	51	47	48	42	37
SDC-I 315 Условия испытаний L=2300 м³/ч, Pст.=130 Па									
К входу	71	66	66	59	60	61	60	54	48
К выходу	82	65	71	78	77	73	74	65	51
К окружению	60	51	55	53	53	50	50	44	39
SDC-I 400 Условия испытаний L=3260 м³/ч, Pст.=161 Па									
К входу	76	69	69	64	69	69	67	63	52
К выходу	89	70	78	84	83	82	81	75	65
К окружению	66	55	60	58	60	59	57	53	41

СХЕМА ЭЛЕКТРИЧЕСКИХ СОЕДИНЕНИЙ



ВЕСОГАБАРИТНЫЕ ХАРАКТЕРИСТИКИ

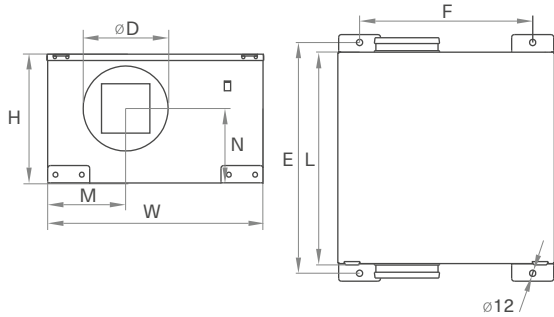

Модель	Размеры, мм								Вес, кг
	L	W	H	M	N	D	E	F	
SDC-I 125	400	410	246	130	143	125	440	330	13
SDC-I 160	400	410	246	149	143	160	440	330	14
SDC-I 200	600	560	366	170	230	200	640	480	28
SDC-I 250	694	694	446	218	269	250	734	614	41
SDC-I 315	694	694	446	218	249	315	734	614	45
SDC-I 400	768	768	516	252	285	400	808	688	62

АЭРОДИНАМИЧЕСКИЕ ХАРАКТЕРИСТИКИ

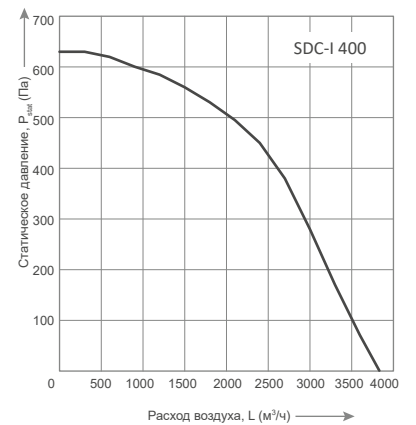
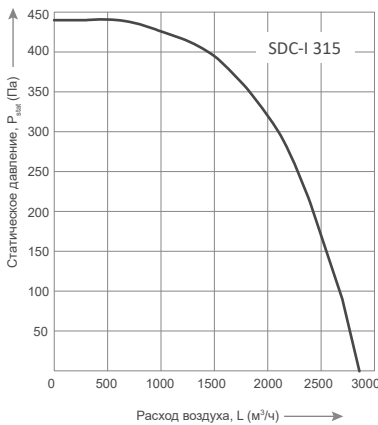
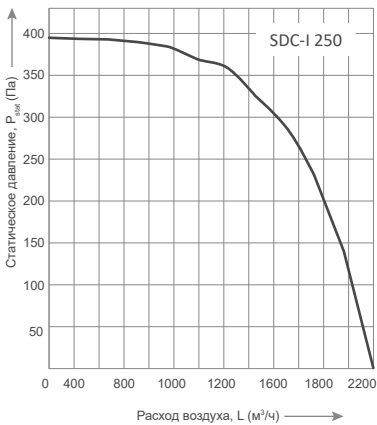
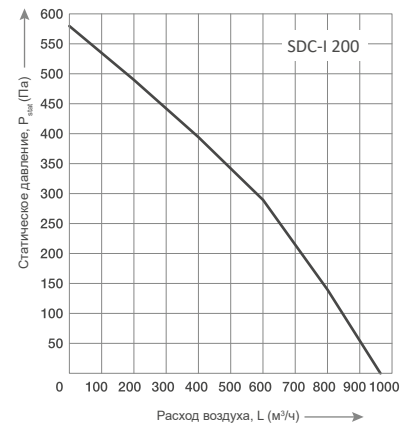
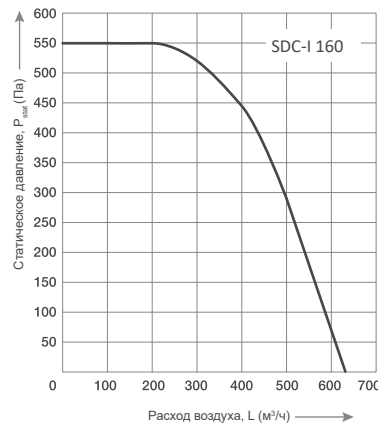
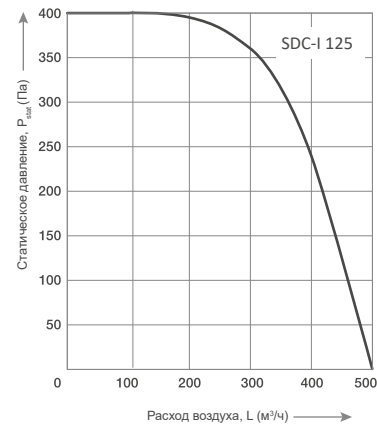

АКСЕССУАРЫ

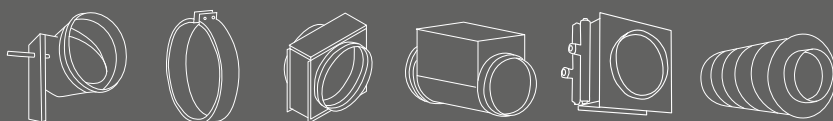

SDA-M

SCC

SFG

SHCE

SHCW

SQC

РЕГУЛЯТОР СКОРОСТИ



MTU-2.5
для моделей
SDC-I 125 - SDC-I 200

SRE 2.5
для моделей
SDC-I 125 - SDC-I 200

Energolux

Серия

SHCE



ЭЛЕКТРИЧЕСКИЕ НАГРЕВАТЕЛИ ДЛЯ КРУГЛЫХ КАНАЛОВ

ОПИСАНИЕ

Электрические каналные нагреватели SHCE предназначены для подогрева чистого воздуха (не более 50 °С, скорость воздуха не менее 1,5 м/с) в вентиляционных системах внутреннего монтажа. Устройства могут быть расположены как в вертикальном, так и в горизонтальном положениях.

КОНСТРУКЦИЯ

- Конструкция корпуса состоит из оцинкованной стали толщиной не менее 0,7 мм.
- Нагревательный элемент диаметром 8 мм изготавливается из высококачественной стали AISI 304, что соответствует условиям эксплуатации по ГОСТ 13 268-88.
- Защита от перегрева включает в себя две ступени: автоматический перезапуск срабатывает при $t=60^{\circ}\text{C}$, ручной, при нажатии кнопки на корпусе, срабатывает при 90°C



ПРЕИМУЩЕСТВА

Жесткая конструкция и наличие патрубков с резиновыми уплотнителями исключают возникновение дополнительных шумов и вибрации в системе. Термостойкие материалы гарантируют безопасную работу в течение эксплуатационного срока. Нагреватель имеет высокую степень защиты электрических соединений и надежную фиксацию электрических проводов. Нагреватели до 2 кВт устанавливаются клеммной коробкой вверх, в стороны и вниз, а свыше 2 кВт – вверх и в стороны.

ТИПОВОЕ ПРИМЕНЕНИЕ

Универсальный продукт для подогрева воздуха в системах вентиляции используется как в гражданском, так и в промышленном секторе:

- Жилищное строительство
- Офисы
- Торговые центры
- Кафе и рестораны
- Производственные и складские помещения

СТАЛЬ
0,7 мм
ПРОЧНЫЙ КОРПУС

ТЭН
АISI 304
НАДЕЖНЫЙ ТЭН



РАСШИФРОВКА ОБОЗНАЧЕНИЯ

SHCE XXX X X



ГОСТ
13 268-88

Соответствие
государственным
стандартам

x2

Двойная защита
от перегрева



Надежный
нагревательный
элемент



Стандартный
типоразмерный ряд

ТЕХНИЧЕСКИЕ ХАРАКТЕРИСТИКИ

Модель	Диаметр канала, мм	Мин. расход воздуха, м ³ /ч	Напряжение, В/(50 Гц)/ф.	Потребляемая мощность, кВт	Рабочий ток, А	Схема электрических соединений		
SHCE 100	100	50	1~230	0,3	1,4	1		
				0,6	2,8			
				1,8	8,2			
				2,4	11			
SHCE 125	125	70	1~230	1,2	5,5	1		
				1,8	8,2			
				2,4	11			
SHCE 160	160	110	1~230	1,2	5,5	1		
				2,4	11			
				3,0	13,7			
			2~400	3,0	7,9	2		
				5,0	13,2			
				6,0	15,8			
3~400			6	9,1	3,4			
			2,4	11	1			
			3,0	13,7				
SHCE 200	200	200	1~230	5,0	13,2	2		
				6,0	15,8			
			2~400	6,0	9,1	3		
				9,0	13,7			
			3~400			12,0	12,8	3,4
						3	13,7	
SHCE 250	250	270	1~230	6	15,8	2		
				6,0	9,1			
			2~400	9,0	13,7	3,4		
				12,0	18,2			
SHCE 315	315	450	1~230	3	13,7	1		
				6	15,8			
			2~400	6,0	9,1	3,4		
				9,0	13,7			
			3~400			12,0	18,2	3,4
						9,0	13,7	
SHCE 400	400	700	3~400	9,0	13,7	3,4		
				12,0	18,2			



ЭЛЕКТРИЧЕСКАЯ СХЕМА СОЕДИНЕНИЙ

Схема 1 (230 В, 1 ф.)



Схема 2 (400 В, 2 фазы)



Схема 3 (400 В, 3 ф.)

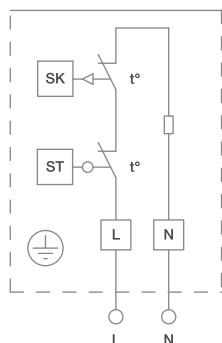

Схема 4 (400 В, 3 ф.)

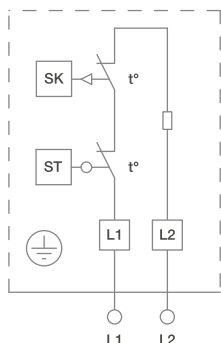

ВЕСОГАБАРИТНЫЕ ХАРАКТЕРИСТИКИ

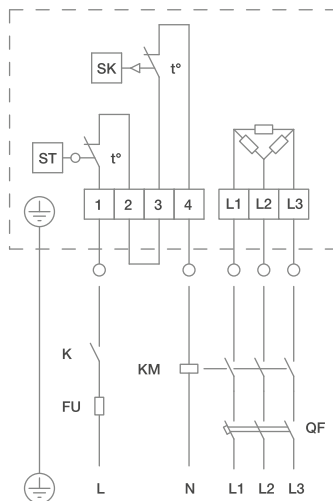
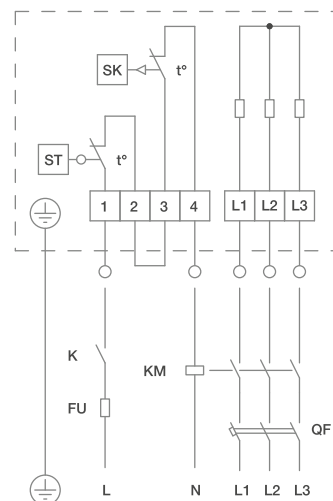
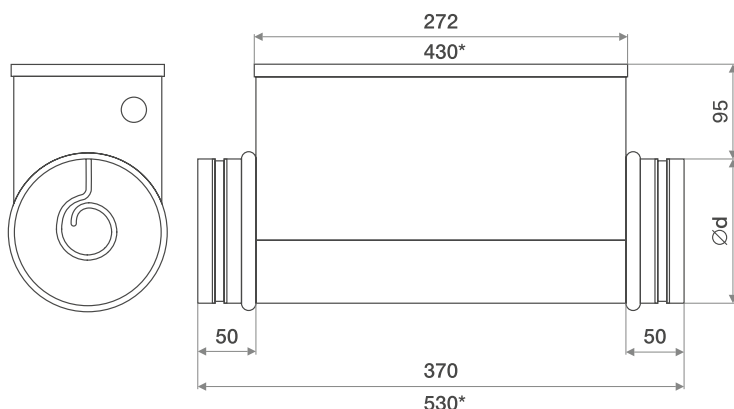

* для воздушонагревателей мощностью 12 кВт

Модель	Диаметр канала, мм	Вес, кг
SHCE 100-0,6/1	100	2
SHCE 100-1,8/1		2,4
SHCE 100-2,4/1		2,6
SHCE 125-1,2/1	125	2,7
SHCE 125-1,8/1		2,7
SHCE 125-2,4/1		2,9
SHCE 160-1,2/1	160	2,9
SHCE 160-2,4/1		3,6
SHCE 160-3,0/1		3,3
SHCE 160-3,0/2		3,3
SHCE 160-5,0/2		4
SHCE 160-6,0/2		4,3
SHCE 160-6,0/3	4,5	4,5
SHCE 200-2,4/1	200	4,2
SHCE 200-3,0/1		3,9
SHCE 200-5,0/2		4,6
SHCE 200-6,0/2		5
SHCE 200-6,0/3		5
SHCE 200-9,0/3		5,5
SHCE 200-12,0/3	6	6
SHCE 250-3,0/1	250	7
SHCE 250-6,0/2		7,3
SHCE 250-6,0/3		7,3
SHCE 250-9,0/3		8,9
SHCE 250-12,0/3		9,9
SHCE 315-3,0/1	315	10,5
SHCE 315-6,0/2		9,2
SHCE 315-6,0/3		9,2
SHCE 315-9,0/3		10,8
SHCE 315-12,0/3		11,4
SHCE 400-9,0/3	400	13,1
SHCE 400-12/3		14

Energolux

Серия

SHCW

ВОДЯНЫЕ НАГРЕВАТЕЛИ ДЛЯ КРУГЛЫХ КАНАЛОВ

ОПИСАНИЕ

Водяной нагреватель серии SHCW используется для нагрева воздуха в вентиляционных системах жилых, общественных и производственных помещений. В качестве теплоносителя используется вода или незамерзающие смеси, при максимальной температуре входящей жидкости 130 °С и максимальном допустимом давлении 16 бар.

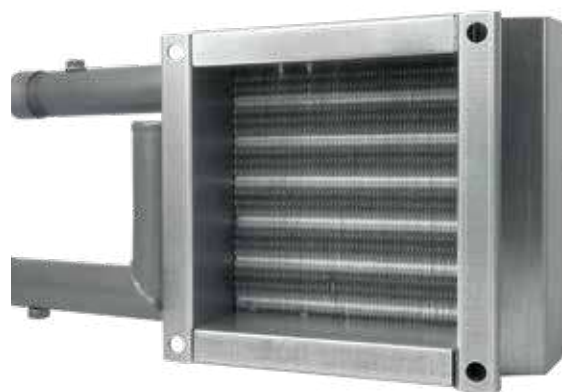

КОНСТРУКЦИЯ

- Корпус из оцинкованной стали не менее 1,0 мм
- Cu-Al теплообменник с механически расширенными трубами
- Шаг оребрения 2,1 мм
- Пайка калачей припоем с 2% содержанием серебра
- Стальной коллектор с защитным покрытием, наружная резьба 1", заглушки, установочные места с резьбой 1/2" для монтажа воздухоотводчика
- Открытая сторона труб оснащена защитным экраном

ПРЕИМУЩЕСТВА

Увеличение теплоотдачи за счет уменьшения шага оребрения до 2,1 мм позволяет прогревать помещения большей квадратуры. Применение высокотехнологичных материалов обеспечивает длительный ресурс бесперебойной работы. Оптимизированная компактная конструкция позволяет сэкономить место при размещении.

СТАЛЬ
0,7 мм
ПРОЧНЫЙ КОРПУС

ТЭН
AISI 304
НАДЕЖНЫЙ ТЭН



РАСШИФРОВКА ОБОЗНАЧЕНИЯ

SHCW XXXX×XXX X

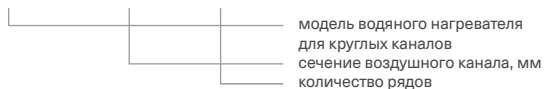

2,1 мм Шаг оребрения

130°C Максимальная температура теплоносителя

min Компактные размеры

Стандартный типоразмерный ряд

16 бар Максимально допустимое давление

ТЕХНИЧЕСКИЕ ХАРАКТЕРИСТИКИ

Расход воздуха, м³/ч	Падение давления по воздуху, Па	Температура на входе											
		-10°C				-20°C				-30°C			
		Падение давления воды, кПа	Расход воды, м³/ч	Мощность, кВт	Температура на выходе, °C	Падение давления воды, кПа	Расход воды, м³/ч	Мощность, кВт	Температура на выходе, °C	Падение давления воды, кПа	Расход воды, м³/ч	Мощность, кВт	Температура на выходе, °C
SHCW 150x150-2													
150	16	1,37	0,07	2,4	36,7	1,68	0,11	2,7	32,3	2,02	0,11	3,0	28,0
200	27	1,87	0,11	2,8	31,7	2,3	0,11	3,2	26,7	2,77	0,14	3,5	21,8
250	41	2,37	0,11	3,2	28	2,91	0,14	3,6	22,6	3,51	0,14	4,0	17,3
SHCW 200x200-2													
200	13	1,1	0,13	2,88	32,8	1,5	0,15	3,33	29,5	1,7	0,17	3,75	25,9
300	23	1,2	0,17	3,83	27,9	1,7	0,2	4,39	23,6	2,1	0,22	4,94	19
400	35	1,6	0,2	4,61	24,3	2	0,23	5,27	19,2	2,5	0,26	5,9	215
SHCW 200x200-3													
200	15	2,05	0,18	4,6	57,1	2,49	0,22	5,1	54,9	2,97	0,22	5,6	52,6
300	31	3,4	0,25	6,0	49,3	4,15	0,29	6,7	46,3	4,97	0,29	7,4	43,2
400	52	4,79	0,29	7,3	43,8	5,86	0,32	8,2	40,2	7,01	0,36	9,0	36,5
SHCW 300x300-2													
500	12	7,76	0,36	8,9	42,8	9,44	0,4	10,0	38,8	11,27	0,47	11,0	34,9
750	24	12,24	0,47	11,5	35,3	14,9	0,54	12,9	30,5	17,83	0,58	14,2	25,8
1000	41	16,66	0,58	13,7	30,3	20,33	0,65	15,3	25,0	24,32	0,72	16,9	19,7
SHCW 400x400-2													
800	10	3,49	0,61	14,8	44,4	4,25	0,68	16,5	40,7	5,07	0,76	18,2	37,0
1200	20	5,54	0,79	19,1	36,8	6,76	0,9	21,3	32,3	8,08	1,01	23,5	27,8
1600	34	7,56	0,97	22,7	31,8	9,24	1,08	25,3	26,7	11,06	1,19	28,0	21,6

* температура теплоносителя 90/70°C

АКСЕССУАРЫ



НАКЛАДНОЙ ДАТЧИК
ТЕМПЕРАТУРЫ ОБРАТНОЙ ВОДЫ



КАПИЛЛЯРНЫЙ
ТЕРМОСТАТ



СМЕСИТЕЛЬНЫЙ
УЗЕЛ

СХЕМЫ ОБВЯЗКИ

Рекомендуемая схема обвязки
с 3-ходовым регулирующим клапаном
на смешивание потоков

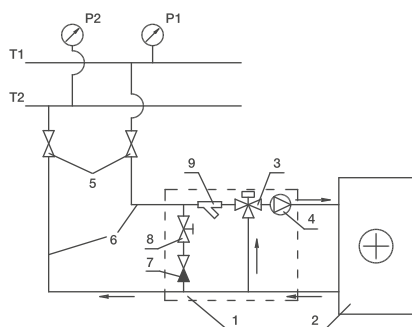

- T1 и T2 – подающий и обратный трубопроводы сети теплоснабжения;
1 – узел обвязки;
2 – водяной нагреватель;
3 – регулирующий клапан;
4 – циркуляционный насос;
5 – запорные вентили;
6 – подающий и обратный трубопроводы от сети теплоснабжения к нагревателю;
7 – обратный клапан;
8 – балансировочный вентиль;
9 – водяной фильтр.

ВЕСОГАБАРИТНЫЕ ХАРАКТЕРИСТИКИ

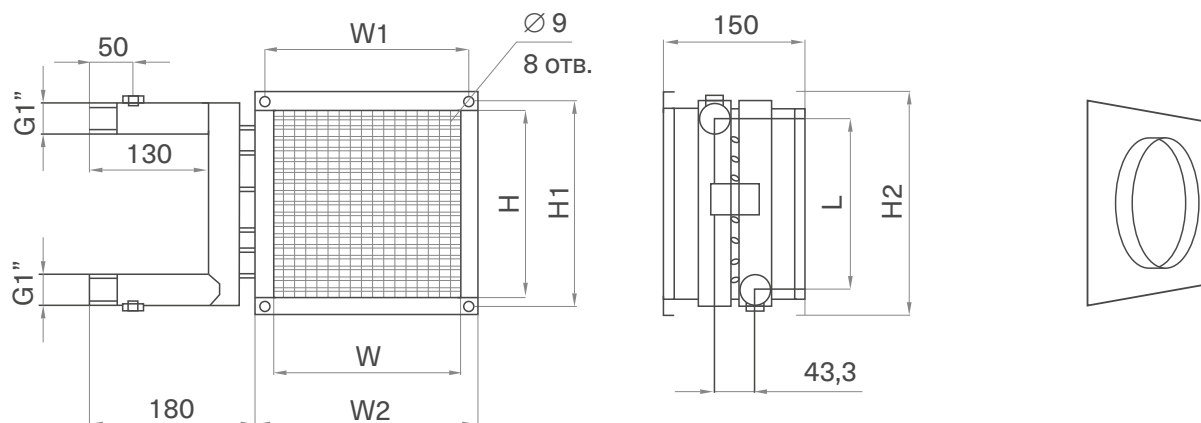

Подбор адаптеров

Модель	Размеры, мм							Вес, кг
	W	H	W1	H1	W2	H2	L	
SHCW 150x150-2	150	150	170	170	190	190	134	2,8
SHCW 200x200-2	200	200	220	220	240	240	184	4,3
SHCW 200x200-3	200	200	220	220	240	240	184	4,5
SHCW 300x300-2	300	300	320	320	340	340	284	5,7
SHCW 400x400-2	400	400	420	420	440	440	384	8,1

Типоразмер нагревателя	Диаметр перехода
150 × 150-2	100, 125, 160
200 × 200-2	125, 160, 200
200 × 200-3	125, 160, 200
300 × 300-2	160, 200, 250, 315
400 × 400-2	250, 315, 350, 400





РАСШИФРОВКА ОБОЗНАЧЕНИЯ



ОПИСАНИЕ

Шумоглушители серии SQC предназначены для снижения уровня шума от вентилятора в системе. Максимальная рабочая температура воздуха 60°C, максимально допустимая скорость 10 м/с.

КОНСТРУКЦИЯ

- Двойной корпус из оцинкованной стали с перфорацией.
- Шумопоглощающий материал из минерального волокна.
- Патрубки с резиновыми уплотнениями.

ПРЕИМУЩЕСТВА

Простая конструкция обеспечивает быстрый монтаж/демонтаж изделия в любом положении непосредственно в канал.

ВЕСОГАБАРИТНЫЕ ХАРАКТЕРИСТИКИ

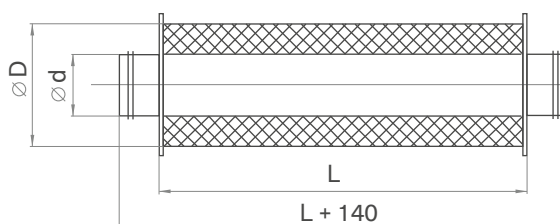

Модель	Размеры, мм			Вес, кг
	d	D	L	
SQC 100/600	100	202	600	2
SQC 100/900	100	202	900	4
SQC 125/600	125	227	600	3
SQC 125/900	125	227	900	5
SQC 160/600	160	262	600	5
SQC 160/900	160	262	900	7
SQC 200/600	200	302	600	6
SQC 200/900	200	302	900	9
SQC 250/600	250	352	600	8
SQC 250/900	250	352	900	10
SQC 315/600	315	417	600	9
SQC 315/900	315	417	900	11
SQC 355/600	355	457	600	11
SQC 355/900	355	457	900	13
SQC 400/600	400	502	600	13
SQC 400/900	400	502	900	15
SQC 450/600	450	562	600	16
SQC 450/900	450	562	900	19
SQC 500/600	500	632	600	20
SQC 500/900	500	632	900	25

Модель	Шумоглушение (дБ) в октавных полосах частот (Гц)							
	63	125	250	500	1000	2000	4000	8000
SQC 100/600	4	6	15	20	30	32	30	16
SQC 100/900	6	8	15	24	32	35	30	21
SQC 125/600	4	6	12	19	25	32	24	17
SQC 125/900	5	9	17	29	35	38	34	20
SQC 160/600	3	5	11	15	23	31	23	16
SQC 160/900	4	7	16	22	33	36	32	19
SQC 200/600	3	4	8	14	20	28	18	15
SQC 200/900	3	6	12	18	28	33	21	16
SQC 250/600	1	2	7	13	19	22	13	11
SQC 250/900	2	3	9	15	26	27	19	13
SQC 315/600	1	1	3	11	14	19	8	7
SQC 315/900	1	2	7	14	23	21	12	9
SQC 355/600	1	3	6	12	16	10	6	7
SQC 355/900	2	4	8	13	18	12	8	8
SQC 400/600	1	3	6	12	17	8	3	3
SQC 400/900	2	5	11	23	25	12	5	5
SQC 450/600	1	4	7	14	16	16	14	12
SQC 450/900	3	7	12	24	39	35	26	18
SQC 500/600	1	3	7	13	16	15	13	11
SQC 500/900	2	6	12	23	38	33	24	17



РАСШИФРОВКА ОБОЗНАЧЕНИЯ



ОПИСАНИЕ

Кассетные фильтры серии SFG предназначены для очистки воздуха от пыли в системах вентиляции и кондиционирования круглого сечения.

КОНСТРУКЦИЯ

- Корпус фильтр-бокса из оцинкованной стали.
- Патрубки с резиновыми уплотнителями.
- Фильтрующая вставка с материалом очистки G3 в комплекте.

ВЕСОГАБАРИТНЫЕ ХАРАКТЕРИСТИКИ

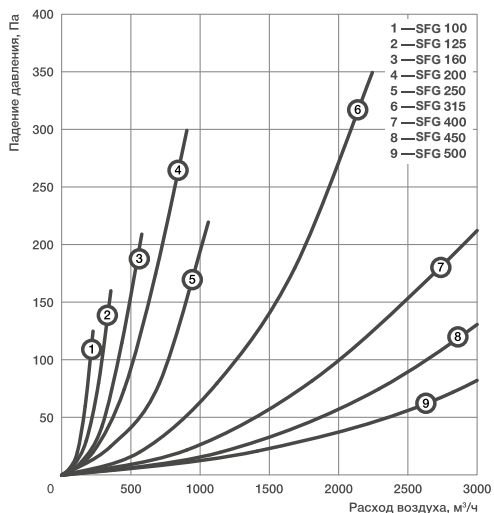
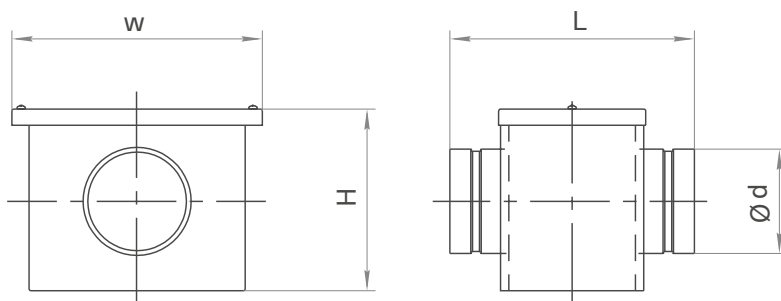

* Данные приведены для чистого фильтра

Модель	Размеры, мм				Вес, кг
	d	W	H	L	
SFG 100	100	240	176	250	1,2
SFG 125	125	240	210	250	1,3
SFG 160	160	256	226	250	1,4
SFG 200	200	294	264	250	1,7
SFG 250	250	344	314	250	2,5
SFG 315	315	411	381	250	3,1
SFG 355	355	451	421	250	3,4
SFG 400	400	496	466	250	3,9
SFG 450	450	588	548	310	4,5
SFG 500	500	638	598	310	5,1





РАСШИФРОВКА ОБОЗНАЧЕНИЯ

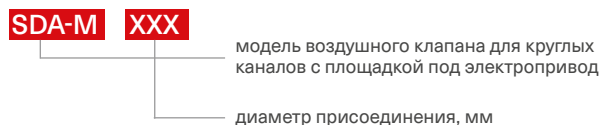

ОПИСАНИЕ

Предназначены для регулирования потока воздуха и перекрытия воздушного клапана при остановке системы вентиляции и кондиционирования. Температура перемещаемого воздуха от -40 °С до +70 °С.

КОНСТРУКЦИЯ

- Корпус из оцинкованной стали с резиновыми уплотнениями.
- Лопатка из оцинкованной стали с резиновым уплотнением закреплена на валу квадратного сечения.
- Съёмная подставка для монтажа электропривода.
- Ручной привод (аксессуар) с возможностью фиксирования его в необходимом положении.
- Поворот вала лопатки с помощью ручного или электропривода (аксессуары).

ПРЕИМУЩЕСТВА

Удобный монтаж и демонтаж электропривода, а также его надежная фиксация на валу квадратного сечения происходит с любой стороны. Управление осуществляется как в ручном, так и автоматическом режиме. Плотное перекрывание канала и снижение риска примерзания лопатки за счет резинового уплотнения.

ВЕСОГАБАРИТНЫЕ ХАРАКТЕРИСТИКИ

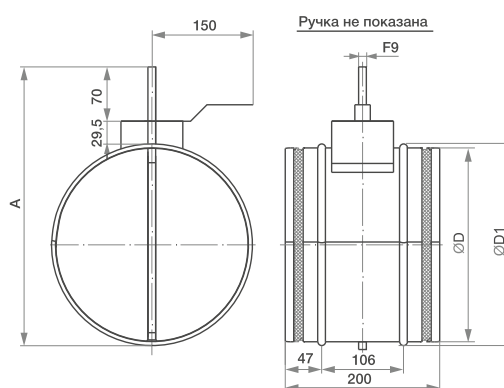

Модель	Размеры, мм			Вес, кг	Момент вращения, Н·м
	D	D1	A		
SDA-M 100	100	110	210	0,5	2
SDA-M 125	125	135	235	0,6	2
SDA-M 160	160	170	270	0,78	3
SDA-M 200	200	210	310	0,95	3
SDA-M 250	250	260	360	1,55	3
SDA-M 315	315	325	425	2,24	3
SDA-M 355	355	365	465	2,58	3
SDA-M 400	400	410	510	2,99	3
SDA-M 450	450	460	560	3,7	5
SDA-M 500	500	510	610	4,2	5
SDA-M 630	630	640	740	7	6

АКСЕССУАРЫ



ЭЛЕКТРОПРИВОД



РАСШИФРОВКА ОБОЗНАЧЕНИЯ

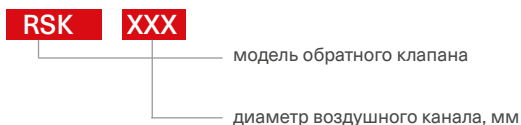

ОПИСАНИЕ

Обратные клапаны серии RSK предназначены для автоматического перекрытия воздушного канала при остановке системы вентиляции и кондиционирования. Температура перемещаемого воздуха от -40 °С до +70 °С.

КОНСТРУКЦИЯ

- Корпус клапана изготовлен из оцинкованной стали.
- Лопасти выполнены из листового алюминия.

ПРЕИМУЩЕСТВА

Благодаря простой и надежной конструкции, подпружиненные лопасти закрываются автоматически и не требуют дополнительного обслуживания.

ВЕСОГАБАРИТНЫЕ ХАРАКТЕРИСТИКИ

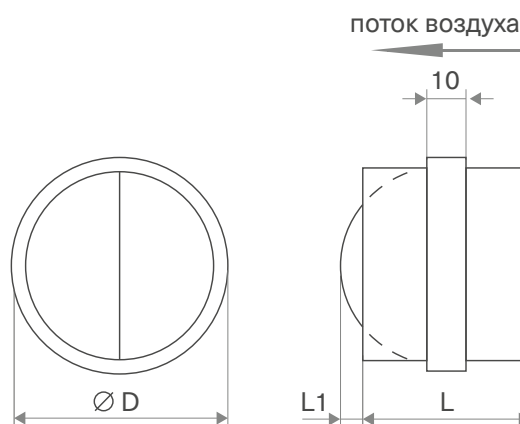

Модель	Размеры, мм			Вес, кг
	D	L1	L	
RSK 100	100	26	88	0,13
RSK 125	125	19	88	0,17
RSK 160	160	36	88	0,24
RSK 200	200	56	88	0,29
RSK 250	250	61	128	0,68
RSK 315	315	94	128	0,81
RSK 355	355	94	198	1,41
RSK 400	400	94	198	1,68





РАСШИФРОВКА ОБОЗНАЧЕНИЯ

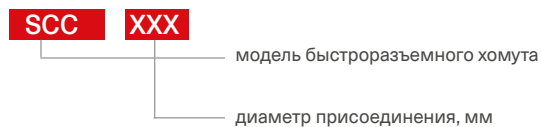

ОПИСАНИЕ

Быстроразъемные хомуты серии SCC служат для надежного соединения различных элементов вентиляционной системы круглого сечения соответствующего типоразмера.

КОНСТРУКЦИЯ

Состоит из полосы оцинкованной стали с наклеенной микропористой резиной толщиной 10 мм.

ПРЕИМУЩЕСТВА

Простая конструкция обеспечивает быстрый монтаж/демонтаж изделия, повышает герметичность соединений. Прочность на разрыв от 890Н. Резиновая прослойка уменьшает передачу вибраций по всей системе.

ВЕСОГАБАРИТНЫЕ ХАРАКТЕРИСТИКИ

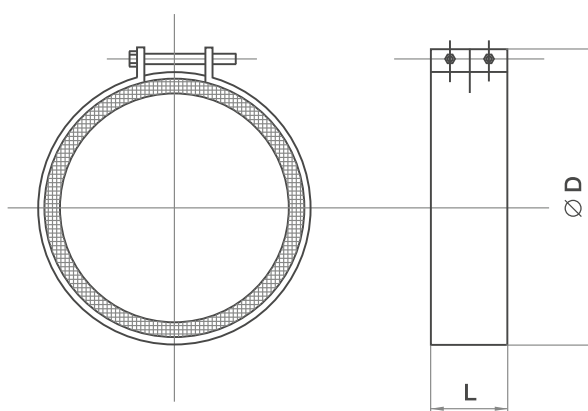

Модель	Размеры, мм		Вес, кг
	D	L	
SCC 100	100	60	0,12
SCC 125	125	60	0,15
SCC 160	160	60	0,2
SCC 200	200	60	0,22
SCC 250	250	60	0,25
SCC 315	315	60	0,28
SCC 355	355	60	0,3
SCC 400	400	60	0,32
SCC 450	450	60	0,35
SCC 500	500	60	0,37
SCC 630	630	60	0,44





Energolux

A close-up, black and white photograph of a metal coil spring. The spring is composed of many tightly packed, uniform loops that curve away from the viewer, creating a strong sense of depth and perspective. The lighting highlights the metallic texture and the consistent spacing between the coils.

**ВЕНТИЛЯЦИОННОЕ ОБОРУДОВАНИЕ
ДЛЯ ПРЯМОУГОЛЬНЫХ КАНАЛОВ**

Energolux

Серия

SDR

ПРЯМОУГОЛЬНЫЕ КАНАЛЬНЫЕ ВЕНТИЛЯТОРЫ С ВПЕРЕД ЗАГНУТЫМИ ЛОПАТКАМИ

ОПИСАНИЕ

Канальные вентиляторы серии SDR подходят для систем с низкими или средними потерями давления и постоянным расходом воздуха. Устройства не предназначены для перемещения запыленного воздуха.

Все вентиляторы оснащены высокоэффективной крыльчаткой с загнутыми вперед лопатками, асинхронным двигателем с внешним ротором и клеммной коробкой.



КОНСТРУКЦИЯ

Простая и долговечная конструкция включает в себя все необходимое для надежного обеспечения циркуляции воздуха:

- Мотор-колесо MES
- Корпус из оцинкованной стали
- Стальная крыльчатка с загнутыми вперед лопатками
- Электродвигатель с рабочим колесом, статически и динамически сбалансирован в двух плоскостях
- Термозащита двигателя с выведенными контактами, с автоматическим перезапуском

ПРЕИМУЩЕСТВА

Для экономии пространства предусмотрены компактные размеры конструкции. Стандартный типоразмерный ряд обеспечивает совместимость с другими элементами системы. Высокие степени защиты двигателя и клеммной колодки обеспечивают надежную защиту и долговечность системы. Уникальные модели с напором до 1500 Па.



РАСШИФРОВКА ОБОЗНАЧЕНИЯ

SDR XXXX X X X

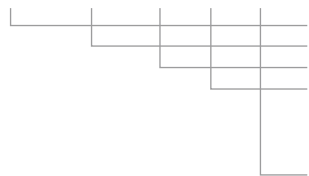

прямоугольный каналный вентилятор
типоразмер вентилятора
количество полюсов электродвигателя
величина напора воздуха
M – средненапорный,
L – высоконапорный
XL – повышенной производительности
электропитание
1 – однофазный (230В),
3 – трехфазный (400В)



Балансировка двигателя и мотор-колеса в двух плоскостях



Удобное обслуживание



Широкий модельный ряд



Низкий уровень шума



Монтаж в любом положении



Компактные размеры

ТЕХНИЧЕСКИЕ ХАРАКТЕРИСТИКИ

№	Модель	Макс. расход, м³/ч	Макс. напор, Па	Электропитание, В/Ф/Гц	Электропотребление, кВт	Макс. рабочий ток, А	Частота вращения, об./мин	Уровень звуковой мощности вх./вых./окр., дБ(А)	Температура перемещаемого воздуха, °С	Схема электрических соединений	Двигатель/ клеммная колодка
1	SDR 40-20-4 M1	1230	268	230/1/50	0,33	1,52	1280	69/71/59	-30...+60	1	IP44/IP55
2	SDR 40-20-4 M3	1300	278	400/3/50	0,33	0,63	1270	68/70/58	-30...+60	2	IP44/IP55
3	SDR 50-25-4 M1	1700	320	230/1/50	0,51	2,3	1320	70/73/59	-30...+60	1	IP54/IP55
4	SDR 50-25-4 M3	1980	340	400/3/50	0,49	0,82	1300	72/75/62	-30...+60	2	IP54/IP55
5	SDR 50-30-4 M1	2200	390	230/1/50	0,9	4,1	1330	76/79/64	-30...+60	1	IP54/IP55
6	SDR 50-30-4 M3	2600	400	400/3/50	0,87	1,8	1400	75/78/64	-30...+60	2	IP54/IP55
7	SDR 60-30-4 M1	3500	460	230/1/50	1,6	7,3	1360	76/79/64	-30...+60	1	IP54/IP55
8	SDR 60-30-4 M3	3600	500	400/3/50	1,7	3,2	1360	80/83/68	-30...+60	2	IP54/IP55
9	SDR 60-35-4 M1	4250	620	230/1/50	2,3	10	1360	81/85/69	-30...+60	1	IP54/IP55
10	SDR 60-35-4 M3	4600	650	400/3/50	2,2	4	1360	80/84/68	-30...+60	2	IP54/IP55
11	SDR 70-40-4 L3	6000	875	400/3/50	3,5	5,9	1340	83/88/75	-30...+60	2	IP54/IP55
12	SDR 80-50-4 L3	8750	970	400/3/50	4,8	8	1400	85/90/75	-30...+60	2	IP54/IP55
13	SDR 90-50-6 XL3	9000	710	400/3/50	3,5	6	930	77/81/67	-30...+60	2	IP54/IP55
14	SDR 90-50-4 XL3	8750	970	400/3/50	4,8	8	1400	85/90/75	-30...+60	2	IP54/IP55
15	SDR 100-50-6 XL3	9000	710	400/3/50	3,5	6	930	77/81/67	-30...+60	2	IP54/IP55
16	SDR 100-50-4 XL3	8750	970	400/3/50	4,8	8	1400	85/90/75	-30...+60	2	IP54/IP55

АКСЕССУАРЫ

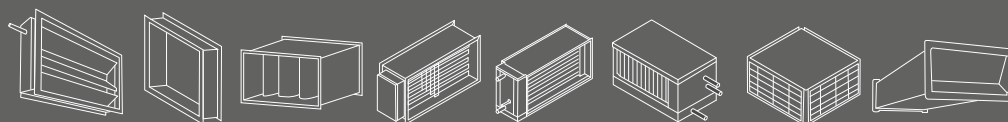

SDAR-M

SGS

SFP

SHRE

SHRW

SCRW/SDXR

SHRP

SQRG

ЭЛЕКТРИЧЕСКИЕ АКСЕССУАРЫ



ЧАСТОТНЫЙ ПРЕОБРАЗОВАТЕЛЬ

АКУСТИЧЕСКИЕ ХАРАКТЕРИСТИКИ

LwA, дБ(А)	Общий	В октавных полосах частот:							
		63	125	250	500	1000	2000	4000	8000
SDR 40-20-4 M1 Условия испытаний L=580 м³/ч, Pст.=230 Па									
К входу	69	45	47	55	62	66	58	55	56
К выходу	71	46	46	55	61	68	62	59	59
К окружению	59	27	29	38	52	55	52	47	46
SDR 40-20-4 M3 Условия испытаний L=600 м³/ч, Pст.=260 Па									
К входу	68	32	41	54	62	64	58	54	55
К выходу	70	35	41	54	61	67	62	58	58
К окружению	58	21	28	42	51	54	51	45	45
SDR 50-25-4 M1 Условия испытаний L=1000 м³/ч, Pст.=280 Па									
К входу	71	51	61	57	65	66	62	60	58
К выходу	74	54	63	64	70	75	72	70	61
К окружению	61	39	54	52	54	55	56	56	49
SDR 50-25-4 M3 Условия испытаний L=1000 м³/ч, Pст.=300 Па									
К входу	72	50	60	65	67	66	61	56	48
К выходу	74	52	62	68	69	68	64	59	51
К окружению	62	40	50	56	57	57	52	46	38
SDR 50-30-4 M1 Условия испытаний L=1230 м³/ч, Pст.=350 Па									
К входу	75	60	58	59	65	69	72	70	66
К выходу	78	64	63	71	74	79	76	75	69
К окружению	63	42	53	52	55	59	61	55	50
SDR 50-30-4 M3 Условия испытаний L=1350 м³/ч, Pст.=350 Па									
К входу	75	53	63	68	70	69	65	60	52
К выходу	81	59	70	74	76	76	71	66	58
К окружению	64	42	52	57	59	58	54	48	41
SDR 60-30-4 M1 Условия испытаний L=1800 м³/ч, Pст.=430 Па									
К входу	76	71	63	57	65	70	68	65	63
К выходу	79	71	64	62	70	74	72	71	69
К окружению	64	52	47	52	55	61	53	50	49
SDR 60-30-4 M3 Условия испытаний L=2000 м³/ч, Pст.=450 Па									
К входу	80	57	69	63	70	75	74	71	69
К выходу	83	57	68	65	73	78	76	75	73
К окружению	68	39	53	53	56	65	60	56	55
SDR 60-35-4 M1 Условия испытаний L=2500 м³/ч, Pст.=580 Па									
К входу	81	59	66	62	67	77	74	72	70
К выходу	85	60	68	65	73	81	78	77	74
К окружению	69	48	54	51	58	65	61	60	59

LwA, дБ(А)	Общий	В октавных полосах частот:							
		63	125	250	500	1000	2000	4000	8000
SDR 60-35-4 M3 Условия испытаний L=2500 м³/ч, Pст.=580 Па									
К входу	80	60	65	63	68	76	72	71	70
К выходу	84	59	65	65	74	80	76	76	73
К окружению	68	47	53	51	58	64	59	59	58
SDR 70-40-4 L3 Условия испытаний L=3500 м³/ч, Pст.=800 Па									
К входу	83	63	63	69	71	79	77	72	71
К выходу	88	65	67	72	78	85	81	79	77
К окружению	75	53	51	63	70	71	66	65	63
SDR 80-50-4 L3 Условия испытаний L=5500 м³/ч, Pст.=950 Па									
К входу	86	67	69	67	74	83	78	75	74
К выходу	90	68	72	73	79	87	83	81	79
К окружению	75	57	58	58	64	72	66	63	63
SDR 90-50-6 XL3 Условия испытаний L=3500 м³/ч, Pст.=500 Па									
К входу	70	39	58	57	55	61	60	58	51
К выходу	76	40	61	59	63	65	64	63	52
К окружению	58	30	43	39	39	41	40	38	34
SDR 90-50-4 XL3 Условия испытаний L=5500 м³/ч, Pст.=950 Па									
К входу	76	55	60	60	64	72	70	65	65
К выходу	81	57	62	64	72	78	74	71	69
К окружению	66	42	49	49	59	63	56	53	53
SDR 100-50-6 XL3 Условия испытаний L=5750 м³/ч, Pст.=610 Па									
К входу	77	65	68	65	69	72	71	67	61
К выходу	81	63	68	69	76	75	74	72	66
К окружению	67	49	57	60	62	60	55	51	50
SDR 100-50-4 XL3 Условия испытаний L=4000 м³/ч, Pст.=1050 Па									
К входу	86	58	63	63	67	75	73	68	68
К выходу	94	60	65	67	75	81	77	74	72
К окружению	73	45	52	51	59	66	59	56	56

ВЕСОГАБАРИТНЫЕ ХАРАКТЕРИСТИКИ

Модель	Размеры, мм									Вес, кг
	W	W1	W2	H	H1	H2	H*	L	D	
SDR 40-20-4 M1	400	422	442	200	222	242	263	450	9	12,5
SDR 40-20-4 M3	400	422	442	200	222	242	263	450	9	12,2
SDR 50-25-4 M1	500	522	542	250	272	292	320	535	9	17,8
SDR 50-25-4 M3	500	522	542	250	272	292	320	535	9	17,6
SDR 50-30-4 M1	500	522	542	300	322	342	377	565	9	22
SDR 50-30-4 M3	500	522	542	300	322	342	377	565	9	22
SDR 60-30-4 M1	600	622	642	350	372	392	377	645	9	30,5
SDR 60-30-4 M3	600	622	642	350	372	392	377	645	9	30,3
SDR 60-35-4 M1	600	622	642	350	372	392	422	705	9	43,5
SDR 60-35-4 M3	600	622	642	350	372	392	422	705	9	37,5
SDR 70-40-4 L3	700	722	742	400	422	442	484	785	9	55,2
SDR 80-50-4 L3	800	822	842	500	522	542	584	885	9	79,3
SDR 90-50-6 XL3	900	922	942	500	522	542	584	985	9	96
SDR 90-50-4 XL3	900	922	942	500	522	542	584	985	9	82
SDR 100-50-6 XL3	1000	1022	1042	500	522	542	584	985	9	103
SDR 100-50-4 XL3	1000	1022	1042	500	522	542	584	985	9	98

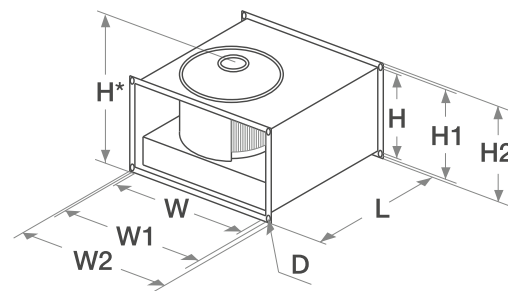

АЭРОДИНАМИЧЕСКИЕ ХАРАКТЕРИСТИКИ



Схема 1 (230 В, 1 ф, 50 Гц.)



GNYE – желто-зеленый;
BU – синий;
BN – коричневый;
BK – черный;
WH – белый.

ПРЯМОУГОЛЬНЫЕ КАНАЛЬНЫЕ ВЕНТИЛЯТОРЫ С ВПЕРЕД ЗАГНУТЫМИ ЛОПАТКАМИ

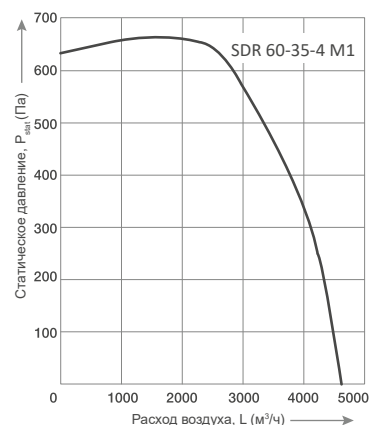
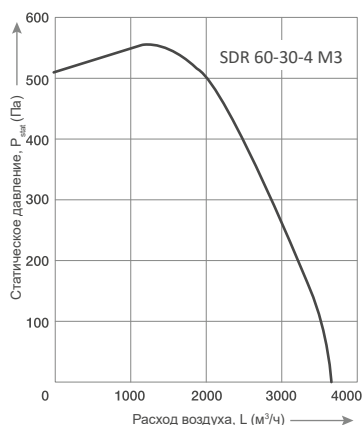
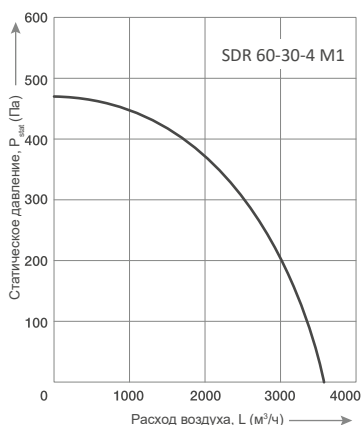
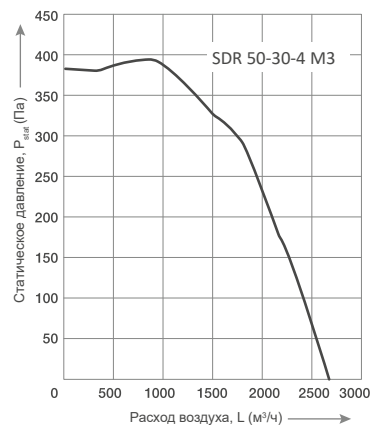
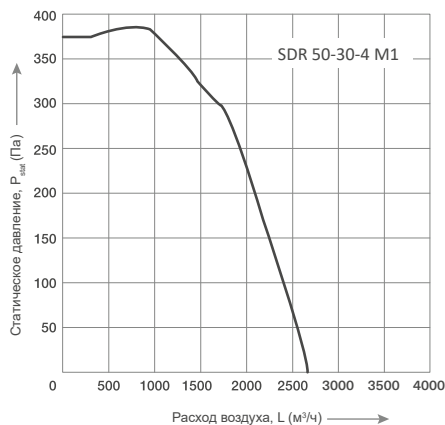
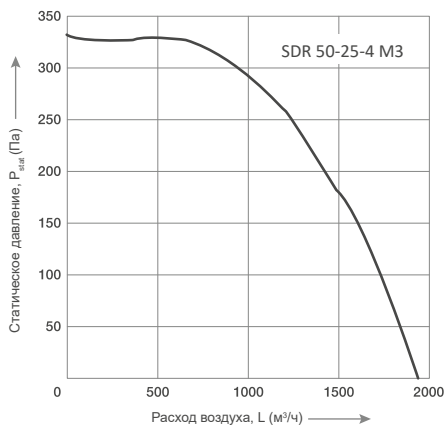
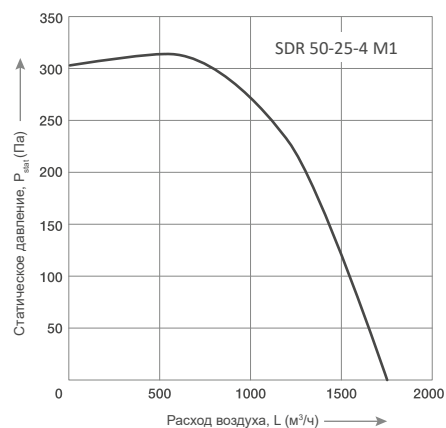
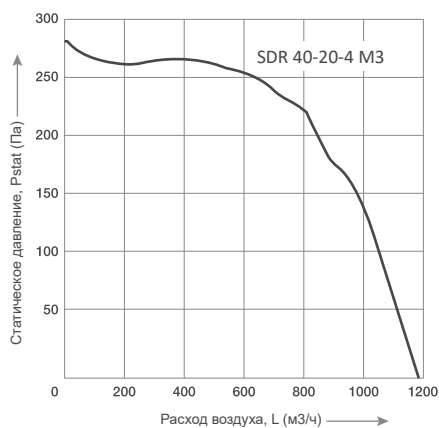
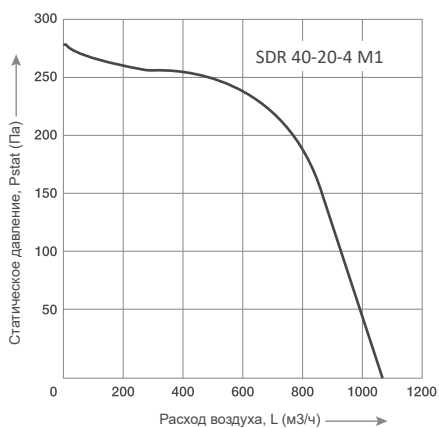
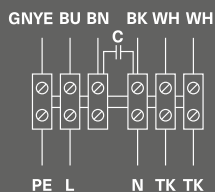
АЭРОДИНАМИЧЕСКИЕ ХАРАКТЕРИСТИКИ



Схема 2 (400 В, 3 ф, 50 Гц.)



GNYE – желто-зеленый;
 BU – синий;
 BN – коричневый;
 BK – черный;
 WH – белый;
 OG – оранжевый;
 RD – красный;
 GY – серый.

Схема 2 (400 В, 3 ф, 50 Гц.)

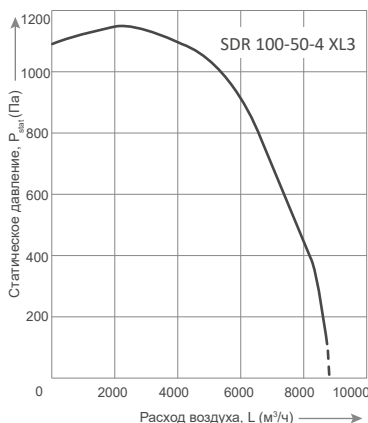
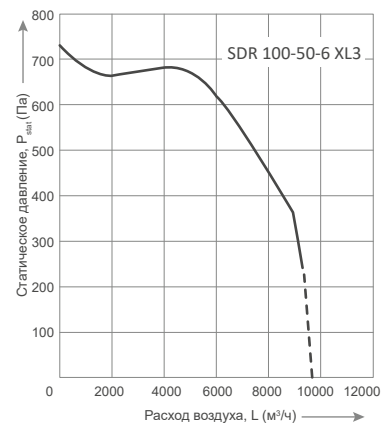
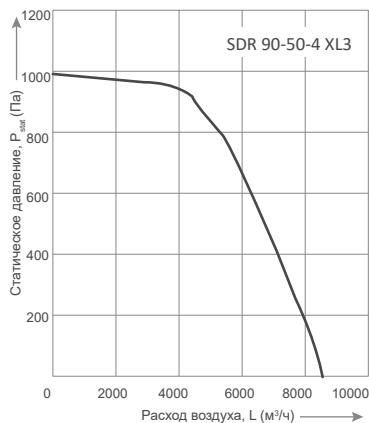
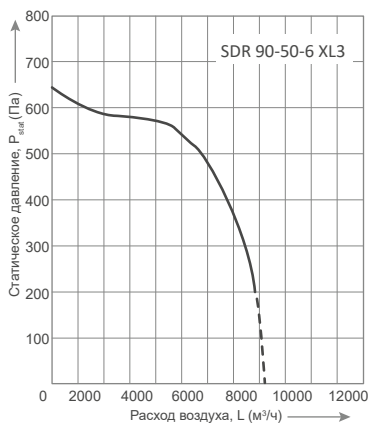
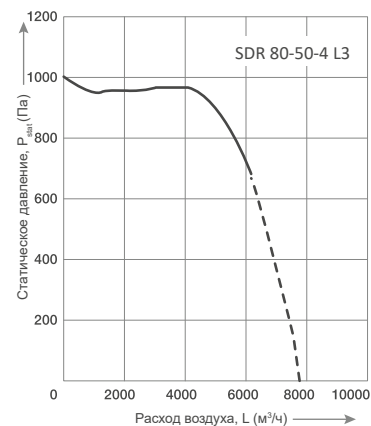
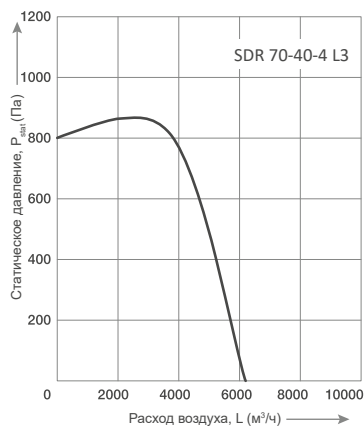
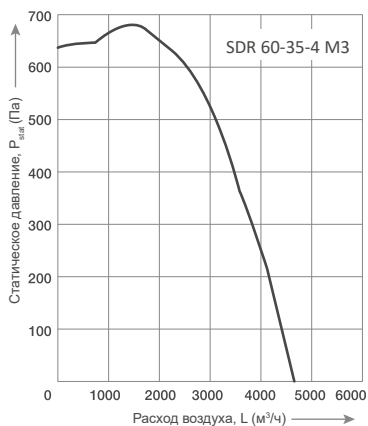
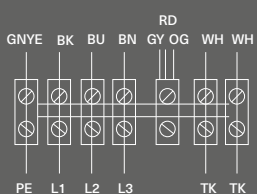
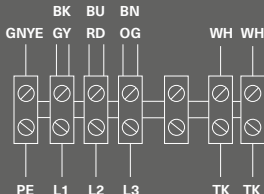

GNYE – желто-зеленый;
 BU – голубой;
 BN – коричневый;
 BK – черный;
 WH – белый;
 OG – оранжевый;
 RD – красный;
 GY – серый.



Energolux

Серия

SDR-B



ПРЯМОУГОЛЬНЫЕ КАНАЛЬНЫЕ ВЕНТИЛЯТОРЫ С НАЗАД ЗАГНУТЫМИ ЛОПАТКАМИ

ОПИСАНИЕ

Вентиляторы оборудованы крыльчаткой с назад загнутыми лопатками, асинхронным двигателем с внешним ротором, клеммной коробкой. Рабочее колесо установлено методом напрессовки непосредственно на ротор электродвигателя.

КОНСТРУКЦИЯ

Простая и долговечная конструкция включает в себя все необходимое для надежного обеспечения циркуляции воздуха:

- Мотор-колесо MES
- Корпус из оцинкованной стали



- Стальная крыльчатка с загнутыми назад лопатками
- Двигатель с внешним ротором
- Электродвигатель с рабочим колесом статически и динамически сбалансированы в двух плоскостях
- Термозащита двигателя с выведенными контактами, с автоматическим перезапуском

ПРЕИМУЩЕСТВА

Компактные размеры – экономия пространства. Стандартный типоразмерный ряд обеспечивает совместимость с другими элементами системы. Широкий модельный ряд. Двигатель и рабочее колесо расположены на откидывающейся пластине – легкая очистка крыльчатки.



РАСШИФРОВКА ОБОЗНАЧЕНИЯ

SDR B XXXX X X X



Низкое энергопотребление



Балансировка двигателя и мотор-колеса в двух плоскостях



Удобное обслуживание



Широкий модельный ряд



Низкий уровень шума



Монтаж в любом положении



Компактные размеры

ТЕХНИЧЕСКИЕ ХАРАКТЕРИСТИКИ

№	Модель	Макс. расход, м³/ч	Макс. напор, Па	Электропитание, В/Ф/Гц	Электропотребление, кВт	Макс. рабочий ток, А	Частота вращения, об./мин	Уровень звуковой мощности вх./вых./окр., дБ(А)	Температура перемещаемого воздуха, °С	Схема электрических соединений	Двигатель/ клеммная колодка
1	SDR-B 30-15-2 M1	560	290	230/1/50	0,07	0,31	2600	66/70/47	-30...+60	1	IP44/IP55
Опция: адаптер-переход с 300x150 на Ø 160 мм (комплект 2 шт.)											
2	SDR-B 40-20-2 M1	860	380	230/1/50	0,08	0,37	2410	72/77/59	-30...+60	1	IP44/IP55
3	SDR-B 40-20-2 L1	1200	510	230/1/50	0,104	0,48	2500	64/76/54	-30...+60	1	IP44/IP55
Опция: адаптер-переход с 400x200 на Ø 200 мм (комплект 2 шт.)											
4	SDR-B 50-25-2 L1	1700	650	230/1/50	0,18	0,83	2660	71/80/61	-30...+60	1	IP54/IP55
Опция: адаптер-переход с 500 x 250 на Ø 250 мм (комплект 2 шт.)											
5	SDR-B 50-30-2 L1	2000	720	230/1/50	0,20	0,9	2500	71/77/56	-30...+60	1	IP54/IP55
6	SDR-B 50-30-2 L3	2350	750	400/3/50	0,62	1,1	2650	80/86/70	-30...+60	4	IP54/IP55
Опция: адаптер-переход с 500 x 300 на Ø 15 мм (комплект 2 шт.)											
7	SDR-B 60-30-4 M1	3000	350	230/1/50	0,18	0,77	1390	61/72/51	-30...+60	3	IP54/IP55
8	SDR-B 60-30-4 M3	2950	345	400/3/50	0,17	0,45	1410	60/65/53	-30...+60	5	IP54/IP55
Опция: адаптер-переход с 600 x 300 на Ø 315 мм (комплект 2 шт.)											
9	SDR-B 60-35-4 M1	4600	450	230/1/50	0,38	1,7	1420	66/75/54	-30...+60	3	IP54/IP55
10	SDR-B 60-35-4 M3	4400	445	400/3/50	0,34	0,81	1420	63/68/53	-30...+60	5	IP54/IP55
Опция: адаптер-переход с 600 x 350 на Ø 355 мм (комплект 2 шт.)											
11	SDR-B 70-40-4 M1	5500	500	230/1/50	0,58	2,55	1410	66/74/57	-30...+60	3	IP54/IP55
12	SDR-B 70-40-4 M3	5700	530	400/3/50	0,58	1,43	1420	65/71/56	-30...+60	5	IP54/IP55
Опция: адаптер-переход с 700 x 400 на Ø 400 мм (комплект 2 шт.)											
13	SDR-B 80-50-4 M3	8500	700	400/3/50	1,1	2,2	1440	74/80/64	-30...+60	5	IP54/IP55
14	SDR-B 80-50-4 L3	12500	820	400/3/50	2,07	3,3	1270	82/90/72	-30...+60	4	IP54/IP55
Опция: адаптер-переход с 700 x 400 на Ø 400 мм (комплект 2 шт.)											
15	SDR-B 90-50-4 L3	11400	790	400/3/50	2,0	3,6	1400	71/83/60	-25...+60	5	IP54/IP55
16	SDR-B 90-50-4 EL3	12500	820	400/3/50	2,07	4,20	1270	82/89/71	-30...+60	4	IP54/IP55
Опция: адаптер-переход с 800 x 500 на Ø 500 мм (комплект 2 шт.)											
17	SDR-B 100-50-4 L3	11400	790	400/3/50	2,0	3,6	1400	71/82/60	-30...+60	5	IP54/IP55
18	SDR-B 100-50-4 EL3	15300	1020	400/3/50	4,3	6,80	1370	88/93/77	-30...+60	4	IP54/IP55
Опция: адаптер-переход с 1000 x 500 на Ø 500 мм (комплект 2 шт.)											

АКСЕССУАРЫ

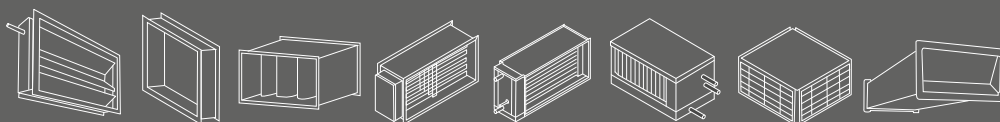

SDAR-M

SGS

SFP

SHRE

SHRW

SCRW/SDXR

SHRP

SQRG

ЭЛЕКТРИЧЕСКИЕ АКСЕССУАРЫ



ЧАСТОТНЫЙ ПРЕОБРАЗОВАТЕЛЬ

АКУСТИЧЕСКИЕ ХАРАКТЕРИСТИКИ

LwA, дБ(A)	Общий	В октавных полосах частот:							
		63	125	250	500	1000	2000	4000	8000
SDR-B 30-15-2 M1 Условия испытаний L=300 м³/ч, Pст.=180 Па									
К входу	66	44	55	59	61	60	55	50	43
К выходу	70	48	58	63	65	64	60	54	47
К окружению	47	26	35	40	42	41	37	32	23
SDR-B 40-20-2 M1 Условия испытаний L=400 м³/ч, Pст.=260 Па									
К входу	72	50	60	65	67	66	61	56	48
К выходу	77	56	67	71	73	72	68	63	54
К окружению	59	37	46	53	54	54	49	43	35
SDR-B 40-20-2 L1 Условия испытаний L=600 м³/ч, Pст.=220 Па									
К входу	64	42	52	57	59	58	53	48	41
К выходу	76	54	64	69	71	70	65	60	53
К окружению	54	32	43	47	49	48	43	38	30
SDR-B 50-25-2 L1 Условия испытаний L=600 м³/ч, Pст.=410 Па									
К входу	66	44	55	59	61	60	55	50	43
К выходу	70	48	58	63	65	64	60	54	47
К окружению	47	26	35	40	42	41	37	32	23
SDR-B 50-30-2 L1 Условия испытаний L=1000 м³/ч, Pст.=345 Па									
К входу	70	48	59	63	65	64	60	54	46
К выходу	76	54	65	69	71	70	66	60	53
К окружению	55	33	43	48	50	49	45	39	31
SDR-B 50-30-2 L3 Условия испытаний L=1000 м³/ч, Pст.=680 Па									
К входу	66	44	54	59	61	61	56	51	43
К выходу	75	54	63	68	70	70	65	59	51
К окружению	54	32	43	47	49	48	44	38	31
SDR-B 60-30-4 M1 Условия испытаний L=1500 м³/ч, Pст.=253 Па									
К входу	61	39	49	54	56	55	50	45	37
К выходу	72	50	61	66	67	66	62	56	48
К окружению	51	29	40	45	46	46	41	36	28
SDR-B 60-30-4 M3 Условия испытаний L=1750 м³/ч, Pст.=200 Па									
К входу	60	38	48	53	55	54	50	44	36
К выходу	65	43	54	58	60	59	55	49	41
К окружению	53	31	42	46	48	47	43	37	29
SDR-B 60-35-4 M1 Условия испытаний L=2200 м³/ч, Pст.=300 Па									
К входу	66	44	54	59	61	61	56	51	43
К выходу	75	54	63	68	70	70	65	59	51
К окружению	54	32	43	47	49	48	44	38	31

LwA, дБ(A)	Общий	В октавных полосах частот:							
		63	125	250	500	1000	2000	4000	8000
SDR-B 60-35-4 M3 Условия испытаний L=3000 м³/ч, Pст.=230 Па									
К входу	63	41	51	56	58	57	53	47	39
К выходу	68	46	56	61	63	62	58	52	44
К окружению	53	32	42	46	48	48	43	37	29
SDR-B 70-40-4 M1 Условия испытаний L=3000 м³/ч, Pст.=285 Па									
К входу	66	46	56	61	63	63	58	53	45
К выходу	74	53	62	67	69	69	64	58	50
К окружению	57	35	48	49	52	51	47	41	33
SDR-B 70-40-4 M3 Условия испытаний L=3200 м³/ч, Pст.=300 Па									
К входу	65	47	56	60	61	63	57	51	43
К выходу	71	52	61	65	66	68	62	56	48
К окружению	56	36	47	52	46	47	46	40	33
SDR-B 80-50-4 M3 Условия испытаний L=4500 м³/ч, Pст.=450 Па									
К входу	74	52	63	67	69	68	64	59	51
К выходу	80	58	68	73	75	75	70	65	57
К окружению	64	42	52	57	59	58	54	47	41
SDR-B 80-50-4 L3 Условия испытаний L=5000 м³/ч, Pст.=800 Па									
К входу	82	60	71	76	77	77	72	66	58
К выходу	90	68	79	83	85	84	79	74	66
К окружению	72	50	59	66	68	63	62	54	48
SDR-B 90-50-4 L3 Условия испытаний L=6100 м³/ч, Pст.=440 Па									
К входу	71	50	60	65	67	66	62	56	48
К выходу	83	63	70	77	77	78	73	68	59
К окружению	61	39	49	53	56	55	51	45	38
SDR-B 90-50-4 EL3 Условия испытаний L=5000 м³/ч, Pст.=800 Па									
К входу	80	59	70	75	76	76	71	65	57
К выходу	89	67	78	82	84	83	78	73	65
К окружению	71	49	58	65	67	62	61	53	47
SDR-B 100-50-4 L3 Условия испытаний L=6100 м³/ч, Pст.=480 Па									
К входу	71	49	59	64	66	65	61	55	47
К выходу	82	62	69	76	76	77	72	67	58
К окружению	60	38	48	52	55	54	50	44	37
SDR-B 100-50-4 EL3 Условия испытаний L=10000 м³/ч, Pст.=770 Па									
К входу	88	66	76	82	83	82	77	73	65
К выходу	93	71	81	86	88	88	83	77	69
К окружению	77	55	65	71	72	73	67	62	53



ВЕСОГАБАРИТНЫЕ ХАРАКТЕРИСТИКИ

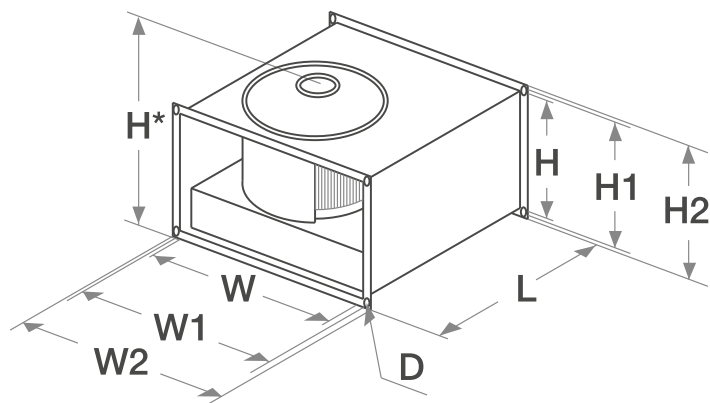

Модель	Размеры, мм									Вес, кг
	W	W1	W2	H	H1	H2	H*	L	D	
SDR-B 30-15-2 M1	300	320	340	150	170	190	220	400	9	7
SDR-B 40-20-2 M1	400	420	440	200	220	240	270	445	9	11
SDR-B 40-20-2 L1	400	420	440	200	220	240	270	440	9	11
SDR-B 50-25-2 L1	500	520	540	250	270	290	320	530	9	16
SDR-B 50-30-2 L1	500	520	540	300	320	340	370	560	9	17
SDR-B 50-30-2 L3	500	520	540	300	320	340	370	560	9	17
SDR-B 60-30-4 M1	500	520	540	300	320	340	370	640	9	19
SDR-B 60-30-4 M3	600	620	640	300	320	340	370	640	9	21
SDR-B 60-35-4 M1	600	620	640	350	370	390	420	700	9	24
SDR-B 60-35-4 M3	600	620	640	350	370	390	420	700	9	27
SDR-B 70-40-4 M1	700	720	740	400	420	440	470	780	9	48
SDR-B 70-40-4 M3	700	720	740	400	420	440	470	780	9	64
SDR-B 80-50-4 M3	800	820	840	500	520	540	570	880	9	69
SDR-B 80-50-4 L3	800	820	840	500	520	540	570	921	9	95
SDR-B 90-50-4 L3	900	920	940	500	520	540	570	990	9	98
SDR-B 90-50-4 EL3	900	920	940	500	520	540	570	921	9	98
SDR-B 100-50-4 L3	1000	1020	1040	500	520	540	570	980	9	59
SDR-B 100-50-4 EL3	1000	1020	1040	500	520	540	570	1023	9	121,4



АЭРОДИНАМИЧЕСКИЕ ХАРАКТЕРИСТИКИ



Схема 1 (230 В, 1 ф.)



GNYE – желто-зеленый;
BN – коричневый;
BK – черный;
BU/GY – голубой или серый.

Схема 2 (230 В, 1 ф.)

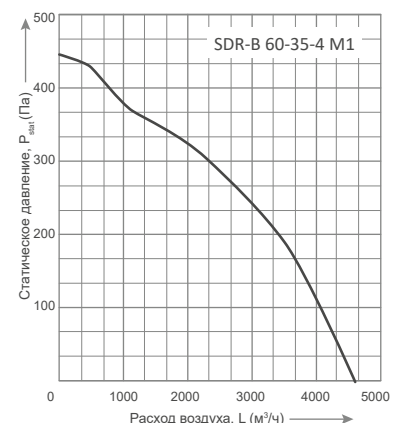
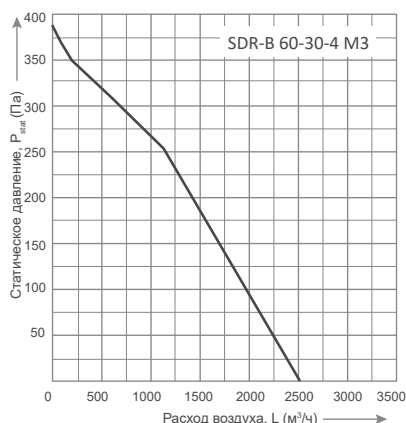
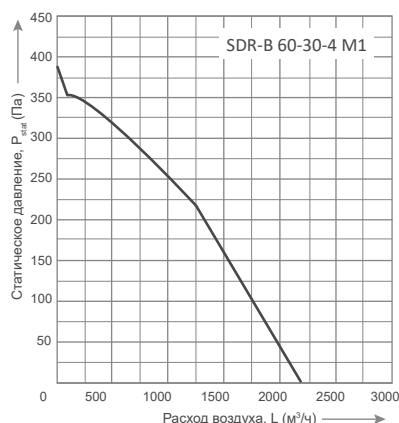
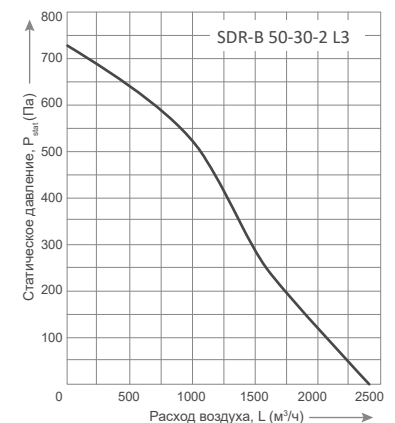
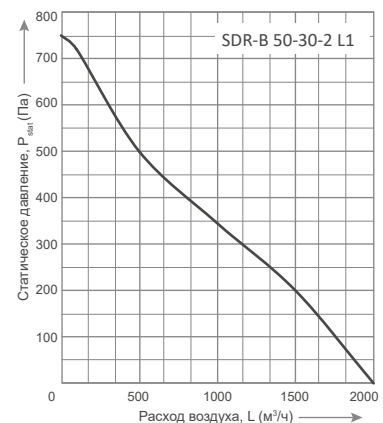
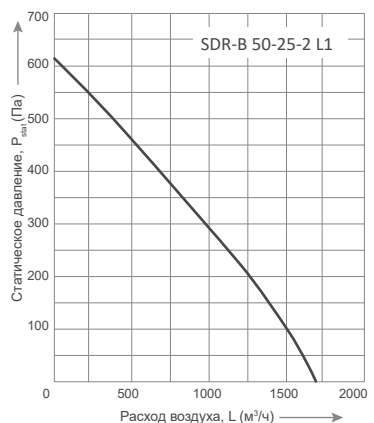
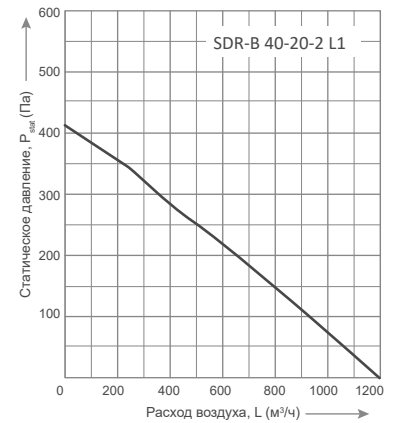
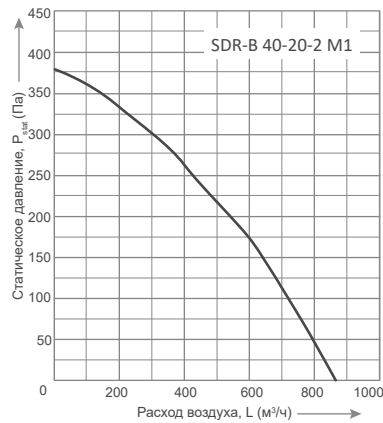
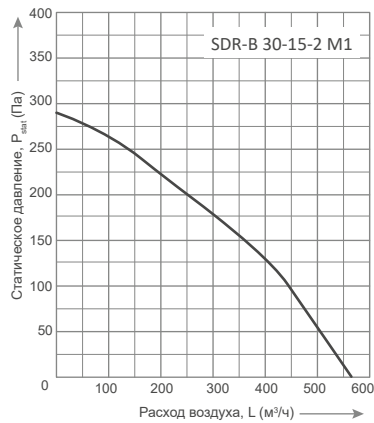
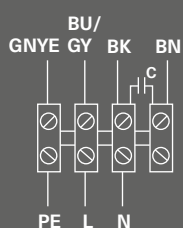
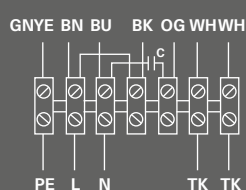

GNYE – желто-зеленый;
BN – коричневый;
BK – черный;
BU – голубой;
OG – оранжевый;
WH – белый.

Схема 3 (△ — 230 В, 3 ф.)

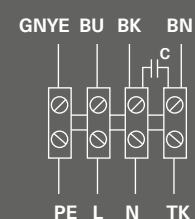

GNYE – желто-зеленый;
BN – коричневый;
BK – черный;
BU – голубой.

АЭРОДИНАМИЧЕСКИЕ ХАРАКТЕРИСТИКИ



Схема 4 (λ — 400 В, 3 ф.)



GNYE – желто-зеленый;
BN – коричневый;
BK – черный;
BU – голубой;
OG – оранжевый;
WH – белый;
RD – красный;
GY – серый.

Схема 5 (400 В, 3 ф.)

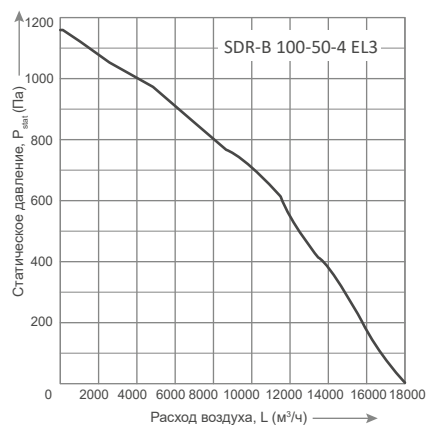
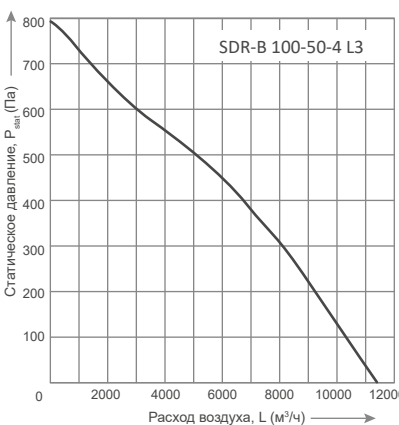
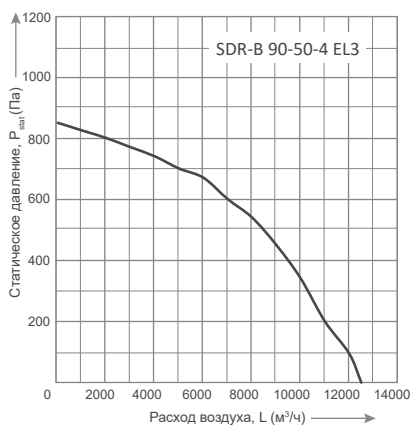
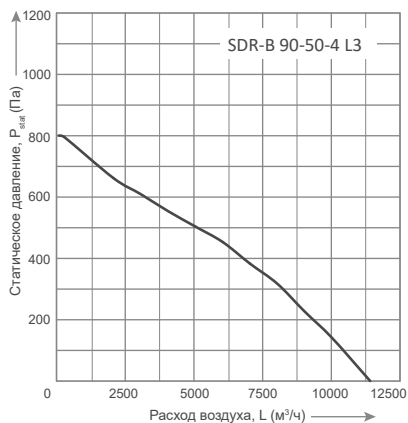
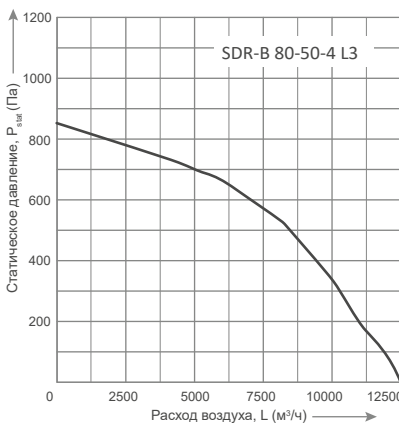
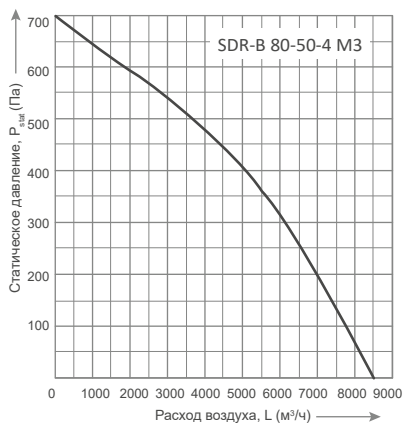
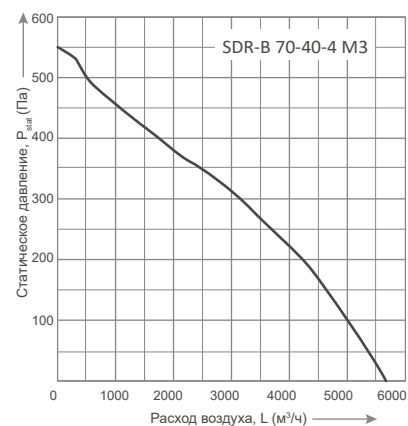
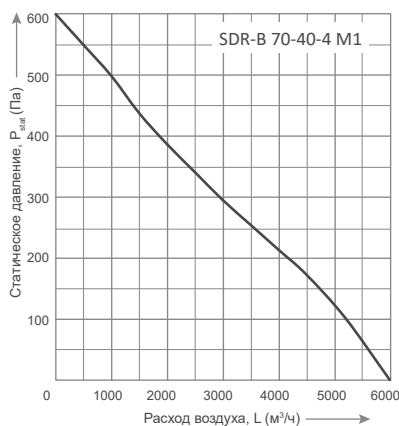
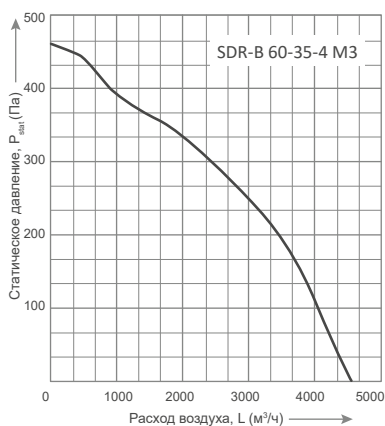
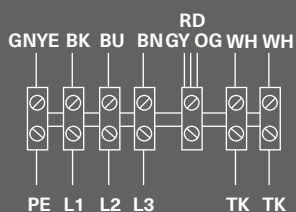
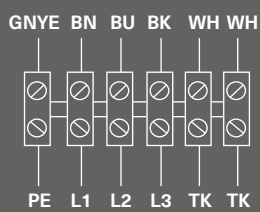

GNYE – желто-зеленый;
BN – коричневый;
BK – черный;
BU – голубой;
WH – белый.



Energolux

Серия

SDRI

ЗВУКОИЗОЛИРОВАННЫЕ ПРЯМОУГОЛЬНЫЕ КАНАЛЬНЫЕ ВЕНТИЛЯТОРЫ С ВПЕРЕД ЗАГНУТЫМИ ЛОПАТКАМИ

ОПИСАНИЕ

Вентиляторы серии SDRI оборудованы крыльчаткой с вперед загнутыми лопатками, асинхронным двигателем с внешним ротором, клеммной коробкой. Рабочее колесо установлено методом напрессовки непосредственно на ротор электродвигателя.

Вентиляторы применяются в помещениях бытового, общественного, административного и промышленного назначения при повышенных требованиях к уровню шума.



КОНСТРУКЦИЯ

- Мотор-колесо MES
- Корпус из оцинкованной стали
- Термо- и шумоизоляция 50 мм из минеральной ваты с высокой объемной плотностью
- Двигатель с внешним ротором
- Электродвигатель с рабочим колесом статически и динамически сбалансированы в двух плоскостях
- Шариковые подшипники двигателя не требуют специального обслуживания
- Термозащита двигателя с выведенными контактами, с автоматическим перезапуском

ПРЕИМУЩЕСТВА

Компактные размеры – экономия пространства.

Стандартный типоразмерный ряд обеспечивает совместимость с другими элементами системы.

Широкий модельный ряд.

Уникальные модели с напором до 1500 Па.



РАСШИФРОВКА ОБОЗНАЧЕНИЯ

SDR | **I** | **XXXX** | **XX** | **L** | **XX**



Балансировка двигателя
и мотор-колеса в двух
плоскостях

Удобное
обслуживание

Широкий
модельный ряд

Низкий
уровень шума

Монтаж
в любом положении

min
Компактные
размеры

ТЕХНИЧЕСКИЕ ХАРАКТЕРИСТИКИ

№	Модель	Макс. расход, м³/ч	Макс. напор, Па	Электро- питание, В/Ф/Гц	Электро- потребление, кВт	Макс. рабочий ток, А	Частота вращения, об./мин	Уровень звуковой мощности вх./ вых./окр., дБ(А)	Температура перемещаемого воздуха, °С	Двигатель/ клеммная колонка
1	SDRI 40-20-4 M1	1230	268	230/1/50	0,33	1,52	1280	69/71/49	-30...+60	IP44/IP55
2	SDRI 40-20-4 M3	1300	278	400/3/50	0,33	0,63	1270	68/70/48	-30...+60	IP44/IP55
3	SDRI 50-25-4 M1	1700	320	230/1/50	0,51	2,3	1320	70/73/51	-30...+60	IP54/IP55
4	SDRI 50-25-4 M3	1980	340	400/3/50	0,49	0,82	1300	72/74/52	-30...+60	IP54/IP55
5	SDRI 50-30-4 M1	2200	390	230/1/50	0,9	4,1	1300	76/75/53	-30...+60	IP54/IP55
6	SDRI 50-30-4 M3	2600	400	400/3/50	0,87	1,8	1400	75/78/54	-30...+60	IP54/IP55
7	SDRI 60-30-4 M1	3500	460	230/1/50	1,6	7,3	1360	76/79/57	-30...+60	IP54/IP55
8	SDRI 60-30-4 M3	3600	500	400/3/50	1,7	3,2	1360	80/83/58	-30...+60	IP54/IP55
9	SDRI 60-35-4 M1	4250	620	230/1/50	2,3	10	1360	81/85/62	-30...+60	IP54/IP55
10	SDRI 60-35-4 M3	4600	650	400/3/50	2,2	4	1360	80/84/55	-30...+60	IP54/IP55
11	SDRI 70-40-4 L3	6000	875	400/3/50	3,5	5,9	1340	83/88/65	-30...+60	IP54/IP55
12	SDRI 80-50-4 L3	8750	970	400/3/50	4,8	8	1400	85/90/65	-30...+60	IP54/IP55
13	SDRI-B 80-50-4S L3	12500	820	400/3/50	2,07	3,3	1270	82/92/65	-30...+60	IP54/IP55
14	SDRI 90-50-6 XL3	9000	710	400/3/50	3,5	6	930	70/81/52	-30...+60	IP54/IP55
15	SDRI 90-50-4 XL3	8750	970	400/3/50	4,8	0,8	1400	85/90/60	-30...+60	IP54/IP55
16	SDRI-B 90-50-4 EL3	12500	820	400/3/50	2,07	3,3	1270	82/92/65	-30...+60	IP54/IP55
17	SDRI 100-50-4 XL3	5750	970	400/3/50	4,8	8	1400	85/90/60	-30...+60	IP54/IP55
18	SDRI 100-50-6 XL3	9000	710	400/3/50	3,5	6	830	77/81/57	-30...+60	IP54/IP55
19	SDRI-B 100-50-4 EL3	15300	1020	400/3/50	4,3	6,8	1370	88/93/68	-30...+60	IP54/IP55



АКУСТИЧЕСКИЕ ХАРАКТЕРИСТИКИ

L _{WA} , дБ(А)	Общий	В октавных полосах частот:							
		63	125	250	500	1000	2000	4000	8000
SDRI 40-20-4 M1 Условия испытаний L=365 м³/ч, Pст.=220 Па									
К входу	69	45	47	61	61	66	58	55	56
К выходу	71	46	46	60	60	68	61	59	59
К окружению	49	30	40	46	44	44	41	37	35
SDRI 40-20-4 M3 Условия испытаний L=495 м³/ч, Pст.=210 Па									
К входу	68	32	41	54	60	64	58	54	55
К выходу	70	35	41	54	61	67	62	58	58
К окружению	48	33	36	42	43	51	39	33	32
SDRI 50-25-4 M1 Условия испытаний L=673 м³/ч, Pст.=300 Па									
К входу	70	50	50	56	64	65	61	59	57
К выходу	73	53	47	53	65	69	63	62	61
К окружению	51	26	44	39	42	42	47	46	31
SDRI 50-25-4 M3 Условия испытаний L=731 м³/ч, Pст.=270 Па									
К входу	70	50	50	56	64	65	61	59	57
К выходу	73	53	47	53	65	69	63	62	61
К окружению	52	37	47	52	54	56	50	42	36
SDRI 50-30-4 M1 Условия испытаний L=1034 м³/ч, Pст.=350 Па									
К входу	72	60	57	59	62	66	65	65	63
К выходу	75	55	55	59	66	71	67	68	64
К окружению	53	29	43	39	43	46	52	45	37
SDRI 50-30-4 M3 Условия испытаний L=1180 м³/ч, Pст.=360 Па									
К входу	76	50	60	59	65	70	68	67	68
К выходу	79	46	60	61	69	75	71	71	70
К окружению	55	39	42	44	47	45	45	38	38
SDRI 60-30-4 M1 Условия испытаний L=878 м³/ч, Pст.=450 Па									
К входу	76	71	63	57	65	70	68	65	63
К выходу	79	73	64	62	70	75	72	71	69
К окружению	57	29	50	50	49	49	47	41	41
SDRI 60-30-4 M3 Условия испытаний L=1654 м³/ч, Pст.=479 Па									
К входу	80	57	69	63	70	75	74	71	69
К выходу	83	57	68	65	73	78	76	75	73
К окружению	58	33	43	50	50	51	49	48	42
SDRI 60-35-4 M1 Условия испытаний L=2015 м³/ч, Pст.=611 Па									
К входу	81	59	66	62	67	76	74	72	70
К выходу	85	60	66	65	73	81	77	76	74
К окружению	62	35	44	38	46	52	52	52	43
SDR 60-35-4 M3 Условия испытаний L=2260 м³/ч, Pст.=590 Па									
К входу	80	60	65	63	68	76	72	71	70
К выходу	84	59	65	65	73	80	75	75	73
К окружению	57	30	45	51	53	50	47	40	44

L _{WA} , дБ(А)	Общий	В октавных полосах частот:							
		63	125	250	500	1000	2000	4000	8000
SDRI 70-40-4 L3 Условия испытаний L=3083 м³/ч, Pст.=820 Па									
К входу	83	63	63	69	71	79	76	72	71
К выходу	88	65	67	72	58	85	71	79	77
К окружению	66	48	55	57	61	62	59	59	49
SDRI 80-50-4 L3 Условия испытаний L=4152 м³/ч, Pст.=1010 Па									
К входу	86	67	68	67	73	83	77	74	74
К выходу	90	68	72	73	79	87	83	81	79
К окружению	57	30	45	51	53	50	47	40	43
SDRI-B 80-50-4S L3 Условия испытаний L=9491 м³/ч, Pст.=241 Па									
К входу	86	-	73	72	80	81	80	77	75
К выходу	91	-	76	79	85	86	84	81	78
К окружению	74	-	66	67	68	67	65	62	60
SDRI 90-50-6 XL3 Условия испытаний L=2000 м³/ч, Pст.=580 Па									
К входу	80	49	68	67	65	71	70	68	61
К выходу	86	50	71	69	73	75	74	73	62
К окружению	52	35	47	47	46	47	45	43	38
SDRI 90-50-4 XL3 Условия испытаний L=520 м³/ч, Pст.=800 Па									
К входу	86	65	70	70	74	82	80	75	75
К выходу	91	67	72	74	82	88	84	81	79
К окружению	60	36	50	52	60	61	57	54	44
SDRI-B 90-50-4 EL3 Условия испытаний L=10550 м³/ч, Pст.=147 Па									
К входу	87	75	74	73	81	82	81	78	76
К выходу	92	79	77	80	86	87	85	82	79
К окружению	52	39	51	59	60	55	54	48	41
SDRI 100-50-4 XL3 Условия испытаний L=4040 м³/ч, Pст.=1035 Па									
К входу	85	64	69	69	73	81	78	74	74
К выходу	90	66	71	73	81	87	83	80	78
К окружению	66	42	51	47	60	64	57	54	50
SDRI 100-50-6 XL3 Условия испытаний L=3600 м³/ч, Pст.=470 Па									
К входу	77	65	68	65	69	72	71	67	61
К выходу	82	63	68	69	77	76	75	72	66
К окружению	57	40	52	52	51	52	50	48	43
SDRI-B 100-50-4 EL3 Условия испытаний L=12350 м³/ч, Pст.=420 Па									
К входу	92	71	76	76	80	88	85	81	81
К выходу	97	73	78	80	88	94	90	87	85
К окружению	56	50	58	58	59	58	60	52	49

ВЕСОГАБАРИТНЫЕ ХАРАКТЕРИСТИКИ

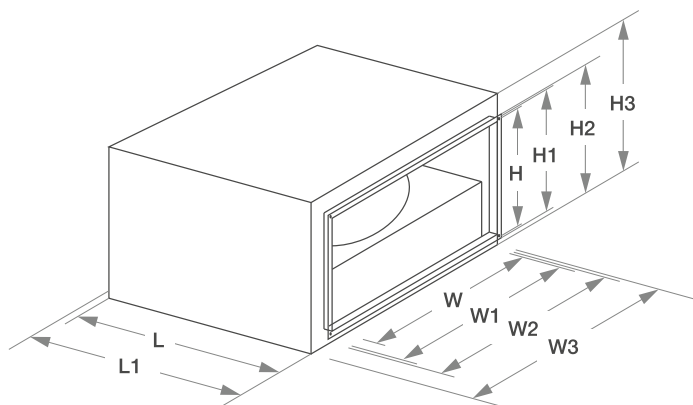

Модель	Размеры, мм										Вес, кг
	W	W1	W2	W3	H	H1	H2	H3	L	L1	
SDRI 40-20-4 M1	400	422	442	508	200	220	242	352	430	450	21
SDRI 40-20-4 M3	400	422	442	508	200	220	242	352	430	450	21
SDRI 50-25-4 M1	500	522	542	608	250	270	292	402	508	535	23
SDRI 50-25-4 M3	500	522	542	615	250	270	292	395	508	535	23
SDRI 50-30-4 M1	500	522	542	615	300	320	342	452	545	565	28
SDRI 50-30-4 M3	500	522	542	615	300	320	342	452	625	645	28
SDRI 60-30-4 M1	600	622	642	720	300	320	342	452	625	645	38
SDRI 60-30-4 M3	600	622	642	720	300	320	342	452	625	645	38
SDRI 60-35-4 M1	600	622	642	720	350	370	392	505	685	705	47
SDRI 60-35-4 M3	600	622	642	720	350	370	392	505	685	705	47
SDRI 70-40-4 L3	700	722	742	820	400	420	442	553	755	785	78
SDRI 80-50-4 L3	800	822	842	920	500	520	542	653	855	885	99
SDRI-B 80-50-4S L3	800	822	842	920	500	520	542	715	860	890	140
SDRI 90-50-6 XL3	900	922	942	1020	500	520	542	653	955	985	110
SDRI 90-50-4 XL3	900	922	942	1020	500	520	542	653	955	985	103
SDRI-B 90-50-4 EL3	900	922	942	1020	500	520	542	715	860	890	170
SDRI 100-50-4 XL3	1000	1022	1042	1120	500	520	542	653	955	985	119
SDRI 100-50-6 XL3	1000	1022	1042	1120	500	520	542	653	955	985	111
SDRI-B 100-50-4 EL3	1000	1022	1042	1120	500	520	542	755	1025	1055	200

АКСЕССУАРЫ

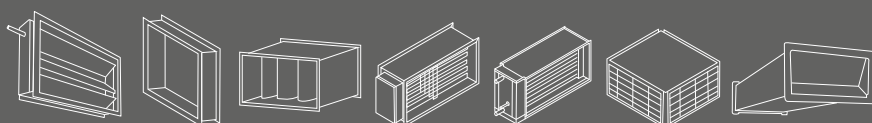

SDAR-M

SGS

SFP

SHRE

SHRW

SHRP

SQRG

РЕГУЛЯТОРЫ СКОРОСТИ

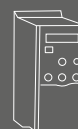

ЧАСТОТНЫЙ
ПРЕОБРАЗОВАТЕЛЬ

АЭРОДИНАМИЧЕСКИЕ ХАРАКТЕРИСТИКИ



Схема 1 (230 В, 1 ф, 50 Гц.)



GNYE – желто-зеленый;
BU – синий;
BN – коричневый;
BK – черный;
WH – белый.

Схема 2 (230 В, 1 ф, 50 Гц.)

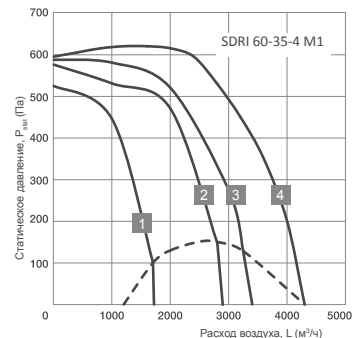
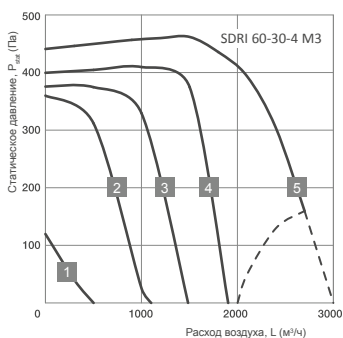
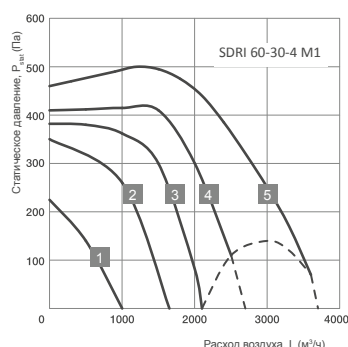
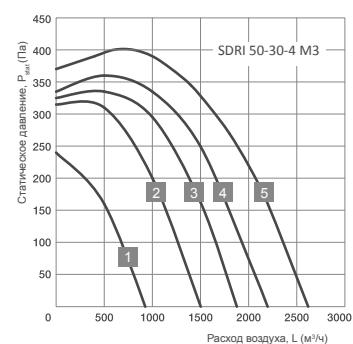
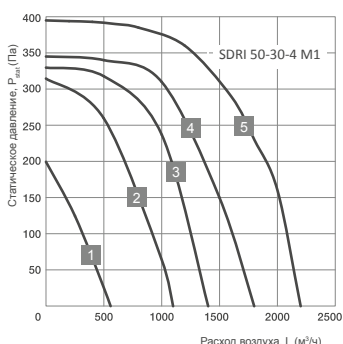
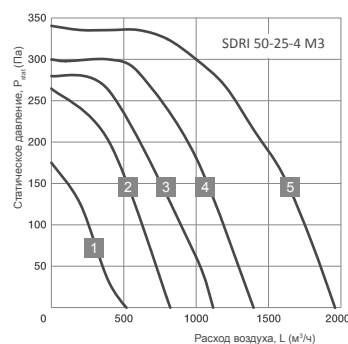
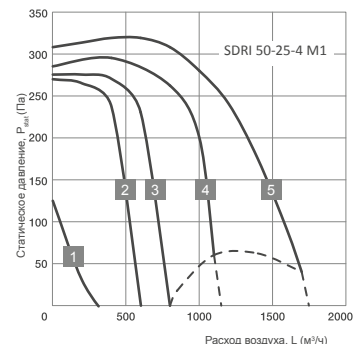
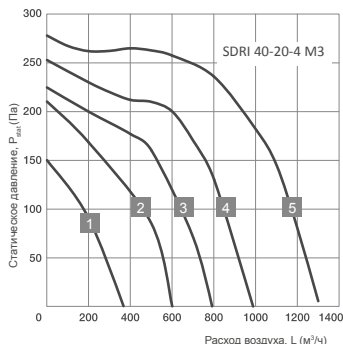
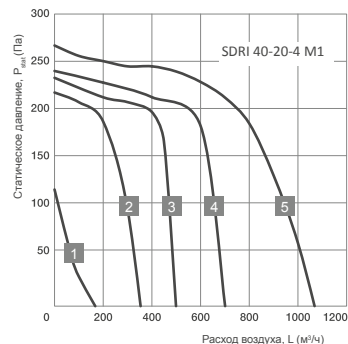
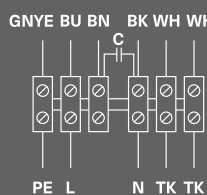
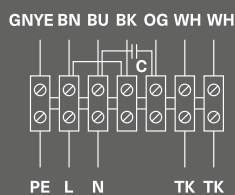

GNYE – желто-зеленый;
BU – синий;
BN – коричневый;
BK – черный;
WH – белый;
OG – оранжевый.

Схема 3 (400 В, 3 ф, 50 Гц.)

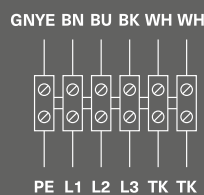

GNYE – желто-зеленый;
BU – синий;
BN – коричневый;
BK – черный;
WH – белый.

АЭРОДИНАМИЧЕСКИЕ ХАРАКТЕРИСТИКИ



Схема 4 (λ — 400 В, 3 ф.)



Схема 4 (Δ — 230 В, 3 ф.)

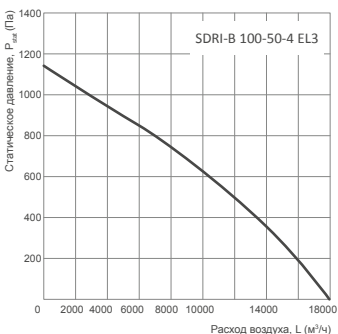
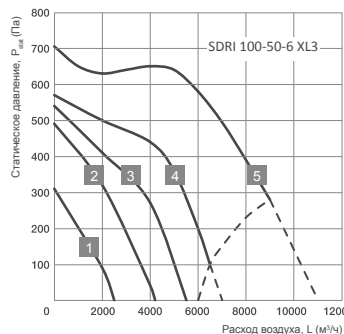
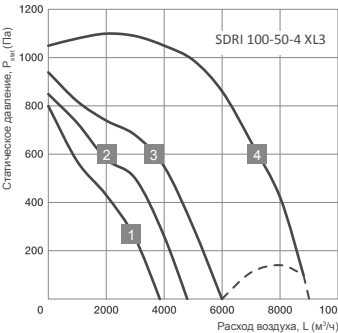
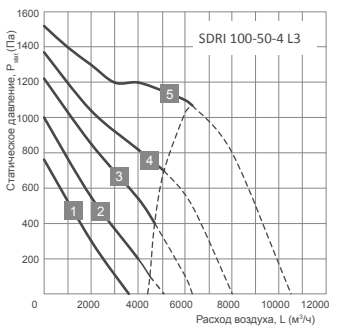
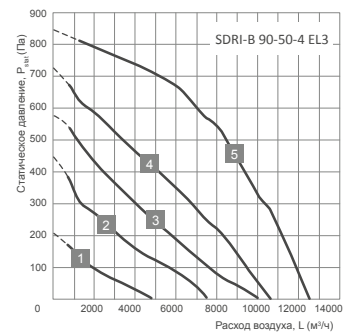
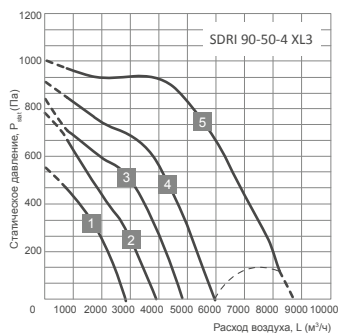
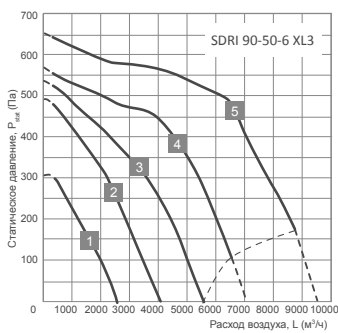
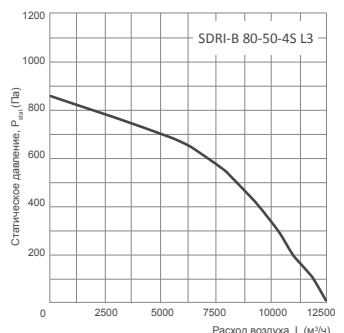
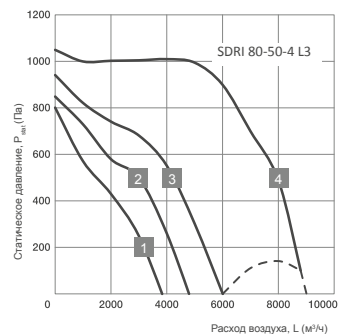
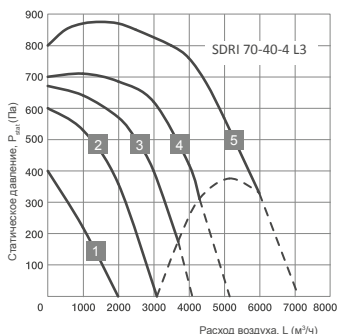
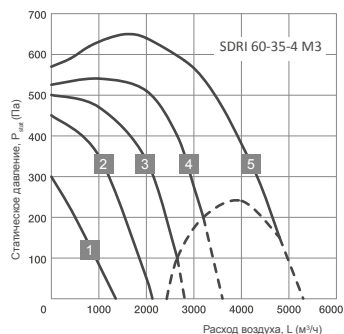

Схема 5 (400 В, 3 ф, 50 Гц.)



GNYE – желто-зеленый;
BU – голубой;
BN – коричневый;
BK – черный;
WH – белый;
OG – оранжевый;
RD – красный;
GY – серый.

GNYE – желто-зеленый;
BU – синий;
BN – коричневый;
BK – черный;
WH – белый;
OG – оранжевый;
RD – красный;
GY – серый.

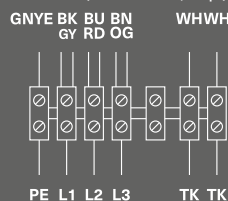
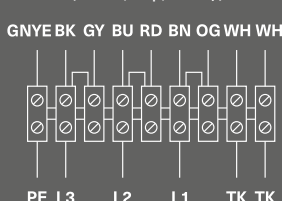

Energolux

Серия

SDT



ВЫСОКОНАПОРНЫЕ КАНАЛЬНЫЕ ВЕНТИЛЯТОРЫ СО СВОБОДНЫМ КОЛЕСОМ

ОПИСАНИЕ

Серия высоконапорных канальных вентиляторов SDT предназначена для перемещения потоков воздуха как в приточных, так и в вытяжных вентиляционных системах. Данное оборудование применяется в помещениях общественного, административного и промышленного назначения, где применяются длинные сети воздуховодов.



КОНСТРУКЦИЯ

- Рабочее колесо MES
- Корпус из оцинкованной стали
- Электродвигатели с увеличенным моторесурсом
- Электродвигатель с рабочим колесом статически и динамически сбалансированы в двух плоскостях

ПРЕИМУЩЕСТВА

Качественная сборка обеспечивает высокие характеристики расхода и напора. Уменьшенные габариты изделия позволяют экономить пространство, а также монтировать вентилятор даже в небольших помещениях. Стандартный типоразмерный ряд гарантирует совместимость с другими элементами системы. Высокие степени защиты двигателя и клеммной колодки дают надежную защиту и долговечность системы. Широкий модельный ряд позволяет подобрать изделие под все вентиляционные системы.



РАСШИФРОВКА ОБОЗНАЧЕНИЯ

SDT **XX-XX/** **XX.** **XD** **-XXX**



- Балансировка двигателя и мотор-колеса в двух плоскостях
- Электродвигатели с увеличенным моторесурсом
- Широкий модельный ряд
- Компактные размеры
- Высокий напор

ТЕХНИЧЕСКИЕ ХАРАКТЕРИСТИКИ

Модель	Макс. расход, м³/ч	Макс. напор, Па	Электропитание, ф./В/Гц	Номинальная мощность, кВт	Макс. рабочий ток, А	Частота вращения, об./мин.	Температура перемещаемого воздуха, °С
SDT 50-25/22.2D-0,55	1620	550	~3/400/50	0,55	1,43	2750	-25/+40
SDT 50-30/22.2D-0,55	1620	550	~3/400/50	0,55	1,43	2750	-25/+40
SDT 50-30/25.2D-0,75	2295	633	~3/400/50	0,75	1,92	2750	-25/+40
SDT 60-30/25.2D-0,75	2295	633	~3/400/50	0,75	1,92	2750	-25/+40
SDT 60-35/28.2D-1,1	3425	783	~3/400/50	1,1	2,74	2800	-25/+40
SDT 60-35/31.2D-1,5	4750	1075	~3/400/50	1,5	3,46	2880	-25/+40
SDT 70-40/31.2D-2,2	5710	1515	~3/400/50	2,2	4,86	2840	-25/+40
SDT 70-40/35.2D-3	6900	1350	~3/400/50	3,0	7,03	2840	-25/+40
SDT 80-50/35.2D-3	7580	1365	~3/400/50	3,0	7,03	2840	-25/+40
SDT 90-50/35.2D-3	7580	1365	~3/400/50	3,0	7,03	2840	-25/+40
SDT 90-50/40.2D-4	9500	1850	~3/400/50	4,0	7,9	2840	-25/+40
SDT 100-50/40.2D-4	9500	1850	~3/400/50	4,0	7,9	2840	-25/+40

АКУСТИЧЕСКИЕ ХАРАКТЕРИСТИКИ

LwA, дБ(A)	Общий	В октавных полосах частот:							
		63	125	250	500	1000	2000	4000	8000
SDT 50-25/22.2D-0,55 Условия испытаний Pст. = 400 Па									
К входу	75	54	64	68	70	69	65	60	52
К выходу	79	58	67	70	71	71	68	64	73
К окружению	69	50	62	63	62	61	63	63	57
SDT 50-30/22.2D-0,55 Условия испытаний Pст. = 400 Па									
К входу	74	53	63	66	69	70	64	59	51
К выходу	77	56	64	70	71	71	65	62	70
К окружению	68	48	50	58	61	60	61	62	56
SDT 50-30/25.2D-0,75 Условия испытаний Pст. = 550 Па									
К входу	77	54	56	65	69	71	72	70	64
К выходу	82	58	59	68	72	72	71	73	66
К окружению	71	47	53	61	61	67	71	65	56
SDT 60-30/25.2D-0,75 Условия испытаний Pст. = 400 Па									
К входу	76	53	55	64	68	70	72	69	63
К выходу	81	57	58	67	70	71	71	72	65
К окружению	70	45	52	60	60	67	64	64	55
SDT 60-35/28.2D-1,1 Условия испытаний Pст. = 650 Па									
К входу	79	50	62	68	71	73	75	71	66
К выходу	84	53	64	73	75	77	78	79	68
К окружению	73	44	55	66	63	67	66	66	60
SDT 60-35/31.2D-1,5 Условия испытаний Pст. = 850 Па									
К входу	84	54	66	70	76	77	80	73	69
К выходу	87	57	68	74	79	80	83	76	72
К окружению	75	47	58	66	67	71	71	67	63

LwA, дБ(A)	Общий	В октавных полосах частот:							
		63	125	250	500	1000	2000	4000	8000
SDT 70-40/31.2D-2,2 Условия испытаний Pст. = 850 Па									
К входу	84	56	57	65	69	71	72	70	64
К выходу	88	58	69	75	81	82	82	78	74
К окружению	76	51	58	66	63	72	72	70	62
SDT 70-40/35.2D-3 Условия испытаний Pст. = 1000 Па									
К входу	85	54	62	70	76	78	80	74	69
К выходу	87	57	65	72	79	81	83	79	73
К окружению	76	48	55	63	67	70	70	69	63
SDT 80-50/35.2D-3 Условия испытаний Pст. = 1000 Па									
К входу	84	53	61	69	75	77	80	73	68
К выходу	86	56	64	71	78	80	82	78	72
К окружению	75	47	53	62	66	69	69	68	62
SDT 90-50/35.2D-3 Условия испытаний Pст.=1000 Па									
К входу	84	53	61	69	75	77	80	73	68
К выходу	86	56	64	71	78	80	82	78	72
К окружению	75	47	53	62	66	69	69	68	62
SDT 90-50/40.2D-4 Условия испытаний Pст.=1000 Па									
К входу	86	46	53	77	78	78	80	75	75
К выходу	93	51	60	80	84	89	87	83	79
К окружению	75	49	55	63	68	71	71	72	65
SDT 100-50/40.2D-4 Условия испытаний Pст. = 1000 Па									
К входу	86	46	53	77	78	78	80	75	75
К выходу	93	51	60	80	84	89	87	83	79
К окружению	75	49	55	63	68	71	71	72	65

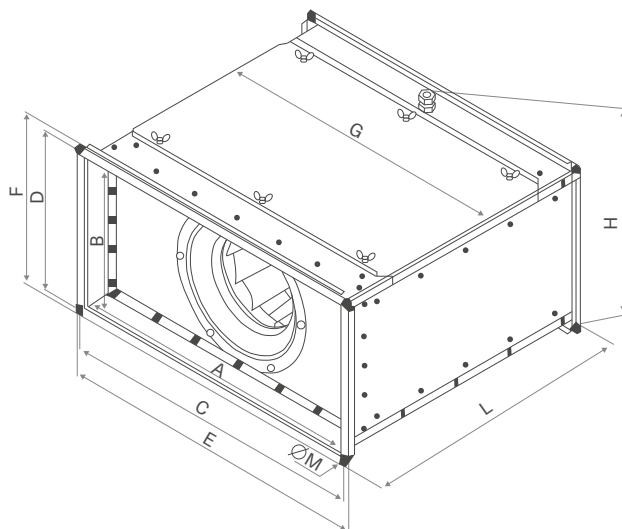

ВЕСОГАБАРИТНЫЕ ХАРАКТЕРИСТИКИ

Модель	Размеры, мм										Вес, кг
	A	B	C	D	E	F	G	H	L	M	
SDT 50-25/22.2D-0,55	500	250	522	272	548	298	510	310	500	9	26,3
SDT 50-30/22.2D-0,55	500	300	522	322	548	348	510	360	500	9	31,5
SDT 50-30/25.2D-0,75	500	300	522	322	548	348	510	360	550	9	33,6
SDT 60-30/25.2D-0,75	600	300	622	322	648	348	610	360	550	9	36,7
SDT 60-35/28.2D-1,1	600	350	622	372	648	398	610	410	550	9	45
SDT 60-35/31.2D-1,5	600	350	622	372	648	398	610	420	550	9	52
SDT 70-40/31.2D-2,2	700	400	722	422	748	448	710	460	675	9	57
SDT 70-40/35.2D-3	700	400	722	422	748	448	710	470	675	9	68
SDT 80-50/35.2D-3	800	500	822	522	848	548	810	560	675	11	73,5
SDT 90-50/35.2D-3	900	500	922	522	948	548	910	560	675	11	75
SDT 90-50/40.2D-4	900	500	922	522	948	548	910	560	675	11	94,6
SDT 100-50/40.2D-4	1000	500	1022	522	1048	548	1010	560	675	11	91,6

АКСЕССУАРЫ

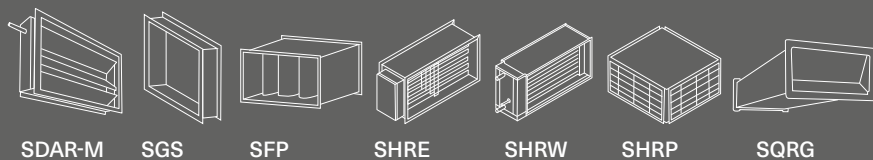

РЕГУЛЯТОРЫ СКОРОСТИ



ЧАСТОТНЫЙ
ПРЕОБРАЗОВАТЕЛЬ

АЭРОДИНАМИЧЕСКИЕ ХАРАКТЕРИСТИКИ

SDT 50-25/22.2D-0,55
SDT 50-30/22.2D-0,55

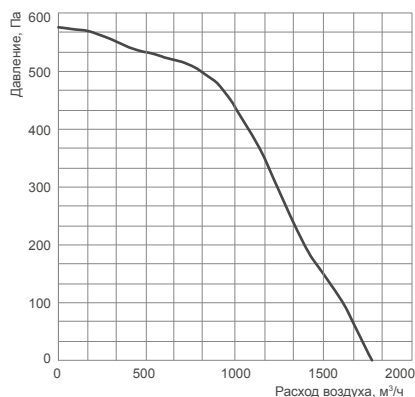

SDT 50-30/25.2D-0,75
SDT 60-30/25.2D-0,75

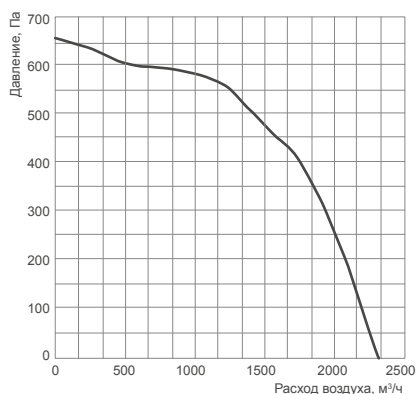

SDT 60-35/28.2D-1,1

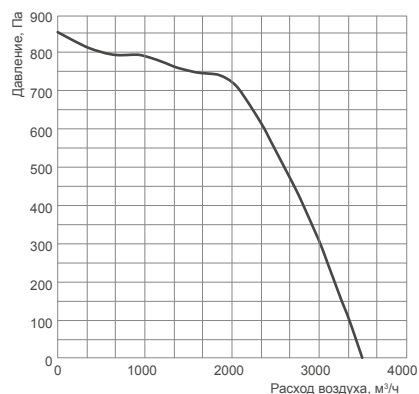

SDT 60-35/31.2D-1,5

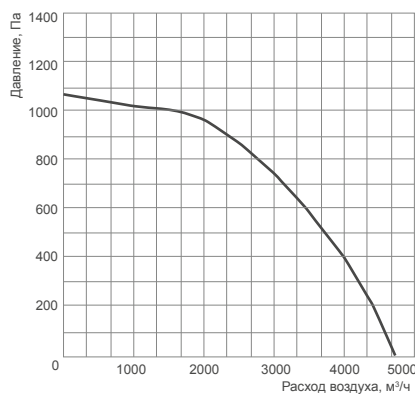

SDT 70-40/31.2D-2,2

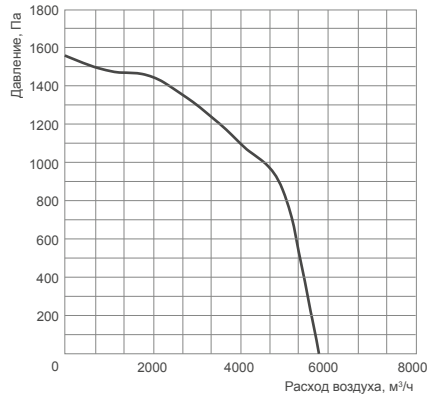

SDT 70-40/35.2D-3

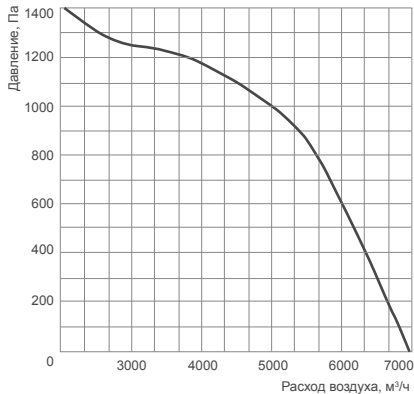

SDT 80-50/35.2D-3

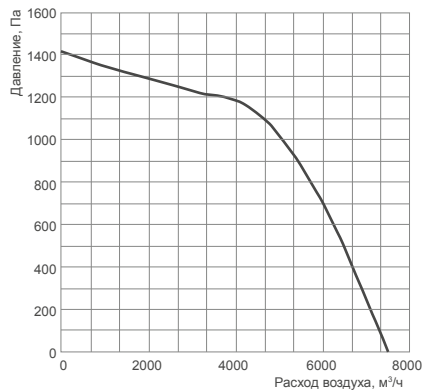

SDT 90-50/35.2D-3

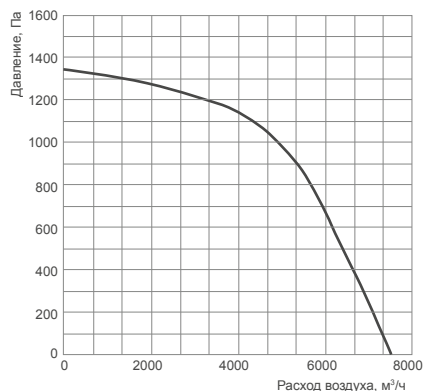

SDT 90-50/40.2D-4

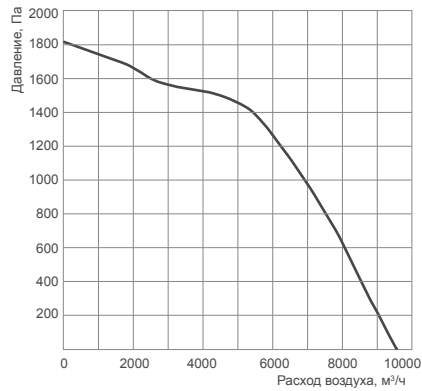

SDT 100-50/40.2D-4

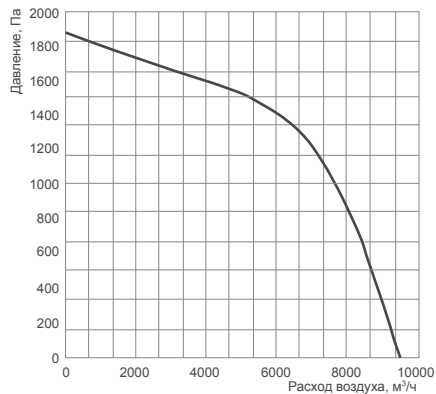



Energolux

Серия

SHRE

ЭЛЕКТРИЧЕСКИЕ НАГРЕВАТЕЛИ ДЛЯ ПРЯМОУГОЛЬНЫХ КАНАЛОВ

ОПИСАНИЕ

Электрические каналные нагреватели серии SHRE используются для подогрева чистого воздуха в вентиляционных системах, предназначенных для монтажа внутри помещений как в горизонтальном, так и в вертикальном положениях. Нагреватели применяются в жилых, общественных и производственных помещениях для подогрева только чистого воздуха. Скорость воздуха в воздушнонагревателе должна быть не менее 1,5 м/с, а температура на выходе не более 40 °С.



КОНСТРУКЦИЯ

- Корпус из оцинкованной стали не менее 0,7 мм с фланцевыми соединениями, оснащенный защитными пластинами
- ТЭНы Ø8 мм из высококачественной нержавеющей стали AISI304 на направляющих соответствует условиям эксплуатации по ГОСТ 13 268-88
- Электрические соединения выполнены термостойкими проводами
- Двухступенчатая защита от перегрева: автоматический перезапуск срабатывает при $t=60^{\circ}\text{C}$, ручной по нажатию кнопки на корпусе, срабатывает при 120°C

ПРЕИМУЩЕСТВА

Жесткая конструкция корпуса исключает возникновение дополнительных шумов и вибрации в системе. Применение термостойких материалов гарантирует безопасную работу в течение длительного срока. Надежная конструкция обеспечивает высокую степень защиты электрических соединений и надежную фиксацию электрических проводов.



ТЭН
АISI 304
НАДЕЖНЫЙ ТЭН

РАСШИФРОВКА ОБОЗНАЧЕНИЯ

SHRE XX-XX X

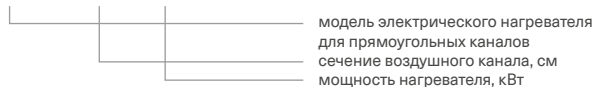

ГОСТ Конструкция соответствует ГОСТ 13 268-88

x2 Двойная защита

Стандартный типоразмерный ряд

ТЕХНИЧЕСКИЕ ХАРАКТЕРИСТИКИ

Модель	Минимальный расход воздуха, м³/ч	Число фаз ~ напряжение В (50 Гц)	Общая мощность	Ступени нагревателя, кВт	Потребляемый ток, А	Мощность ТЭНа, кВт	
SHRE 40x20-6/2ф	440	2 ~ 400	6	6	13,6	2	
SHRE 40x20-9		3 ~ 400	9	9	13,7	1,5	
SHRE 40x20-12		3 ~ 400	12	12	18,3	2	
SHRE 40x20-15		3 ~ 400	15	7,5+7,5	22,8	2,5	
SHRE 50x25-7,5	680	3 ~ 400	7,5	7,5	11,4	2,5	
SHRE 50x25-12		3 ~ 400	12	12	18,3	2	
SHRE 50x25-15		3 ~ 400	15	7,5+7,5	22,8	2,5	
SHRE 50x25-18		3 ~ 400	18	12+6	27,4	2	
SHRE 50x25-22,5	810	3 ~ 400	22,5	15+7,5	34,2	2,5	
SHRE 50x25-24		3 ~ 400	24	12+6+6	36,5	2	
SHRE 50x30-7,5		3 ~ 400	7,5	7,5	11,4	2,5	
SHRE 50x30-12		3 ~ 400	12	12	18,3	2	
SHRE 50x30-15	980	3 ~ 400	15	7,5+7,5	22,8	2,5	
SHRE 50x30-18		3 ~ 400	18	12+6	27,4	2	
SHRE 50x30-22,5		3 ~ 400	22,5	15+7,5	34,2	2,5	
SHRE 50x30-24		3 ~ 400	24	12+6+6	36,5	2	
SHRE 60x30-15	1200	3 ~ 400	15	7,5+7,5	22,8	2,5	
SHRE 60x30-18		3 ~ 400	18	12+6	27,4	2	
SHRE 60x30-22,5		3 ~ 400	22,5	15+7,5	34,2	2,5	
SHRE 60x30-24		3 ~ 400	24	12+6+6	36,5	2	
SHRE 60x30-30	1550	3 ~ 400	30	12+12+6	45,6	2,5	
SHRE 60x30-36		3 ~ 400	36	12+12+6+6	54,8	2	
SHRE 60x35-15		3 ~ 400	15	7,5+7,5	22,8	2,5	
SHRE 60x35-18		3 ~ 400	18	12+6	27,4	2	
SHRE 60x35-22,5	2200	3 ~ 400	22,5	15+7,5	34,2	2,5	
SHRE 60x35-24		3 ~ 400	24	12+6+6	36,5	2	
SHRE 60x35-30		3 ~ 400	30	15+7,5+7,5	45,6	2,5	
SHRE 60x35-36		3 ~ 400	36	12+12+6+6	54,8	2	
SHRE 60x35-45	2500	3 ~ 400	45	15+15+7,5+7,5	68,4	2,5	
SHRE 60x35-48		3 ~ 400	48	12+12+6+6+6+6	73	2	
SHRE 70x40-22,5		2700	3 ~ 400	22,5	15+7,5	34,2	2,5
SHRE 70x40-30			3 ~ 400	30	15+7,5+7,5	45,6	2,5
SHRE 70x40-45	3 ~ 400		45	15+15+7,5+7,5	68,4	2,5	
SHRE 70x40-60	3 ~ 400		60	15+15+15+7,5+7,5	91,2	2,5	
SHRE 70x40-75	2200	3 ~ 400	75	15+15+15+15+7,5+7,5	114	2,5	
SHRE 70x40-90		3 ~ 400	90	15+15+15+15+15+7,5+7,5	136,8	2,5	
SHRE 80x50-30		2500	3 ~ 400	30	15+7,5+7,5	45,6	2,5
SHRE 80x50-45			3 ~ 400	45	15+15+7,5+7,5	68,4	2,5
SHRE 80x50-60	3 ~ 400		60	15+15+15+7,5+7,5	91,2	2,5	
SHRE 80x50-75	3 ~ 400		75	15+15+15+15+7,5+7,5	114	2,5	
SHRE 80x50-90	2700	3 ~ 400	90	15+15+15+15+15+7,5+7,5	136,8	2,5	
SHRE 90x50-30		2500	3 ~ 400	30	15+7,5+7,5	45,6	2,5
SHRE 90x50-45			3 ~ 400	45	15+15+7,5+7,5	68,4	2,5
SHRE 90x50-60			3 ~ 400	60	15+15+15+7,5+7,5	91,2	2,5
SHRE 90x50-75	3 ~ 400		75	15+15+15+15+7,5+7,5	114	2,5	
SHRE 90x50-90	2700	3 ~ 400	90	15+15+15+15+15+7,5+7,5	136,8	2,5	
SHRE 100x50-45		2700	3 ~ 400	45	15+15+7,5+7,5	68,4	2,5
SHRE 100x50-60			3 ~ 400	60	15+15+15+7,5+7,5	91,2	2,5
SHRE 100x50-75			3 ~ 400	75	15+15+15+15+7,5+7,5	114	2,5
SHRE 100x50-90	3 ~ 400		90	15+15+15+15+15+7,5+7,5	136,8	2,5	

ВЕСОГАБАРИТНЫЕ ХАРАКТЕРИСТИКИ

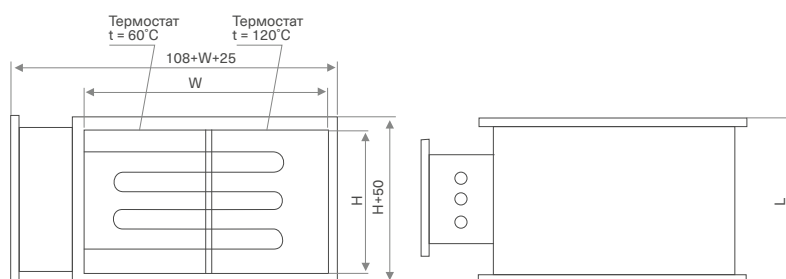

Модель	Размеры, мм			Вес, кг
	сечение		Д (L)	
	Ш (W)	В (H)		
SHRE 40x20-6/2ф	400	200	370	9,7
SHRE 40x20-9				10
SHRE 40x20-12				10
SHRE 40x20-15				12
SHRE 50x25-7,5	500	250	370	11,5
SHRE 50x25-12				13
SHRE 50x25-15				13
SHRE 50x25-18				15
SHRE 50x25-22,5	500	300	370	15
SHRE 50x25-24				19
SHRE 50x30-7,5				12
SHRE 50x30-12				14
SHRE 50x30-15	500	300	370	14
SHRE 50x30-18				16
SHRE 50x30-22,5				16
SHRE 50x30-24				22
SHRE 60x30-15	600	300	370	18
SHRE 60x30-18				18
SHRE 60x30-22,5				18
SHRE 60x30-24				23
SHRE 60x30-30				25
SHRE 60x30-36				25

Модель	Размеры, мм			Вес, кг
	сечение		Д (L)	
	Ш (W)	В (H)		
SHRE 60x35-15	600	350	370	18
SHRE 60x35-18				18
SHRE 60x35-22,5				18
SHRE 60x35-24				23
SHRE 60x35-30	600	350	370	23
SHRE 60x35-36				23
SHRE 60x35-45				26
SHRE 60x35-48				26
SHRE 70x40-22,5	700	400	370	31
SHRE 70x40-30				33
SHRE 70x40-45			500	34
SHRE 70x40-60				36
SHRE 70x40-75	700	400	500	44
SHRE 70x40-90				48
SHRE 80x50-30				615
SHRE 80x50-45	800	500	500	55
SHRE 80x50-60				38
SHRE 80x50-75				38
SHRE 80x50-90				45
SHRE 90x50-30	800	500	500	51
SHRE 90x50-45				59
SHRE 90x50-60			615	41
SHRE 90x50-75				41
SHRE 90x50-90	900	500	500	48
SHRE 100x50-45				54
SHRE 100x50-60				64
SHRE 100x50-75				45
SHRE 100x50-90	1000	500	500	51
SHRE 100x50-45				59
SHRE 100x50-60			615	59
SHRE 100x50-75				70



СХЕМЫ ЭЛЕКТРИЧЕСКИХ СОЕДИНЕНИЙ

6 кВт

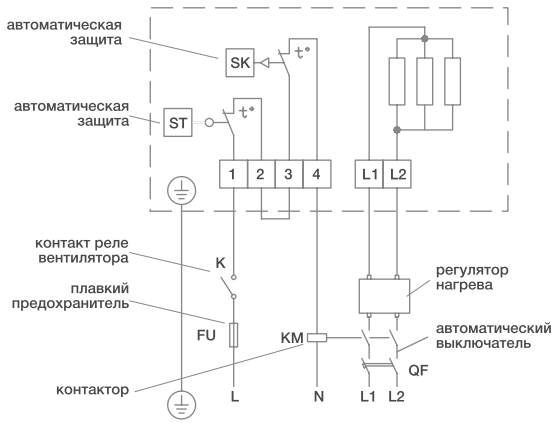

9, 12 кВт

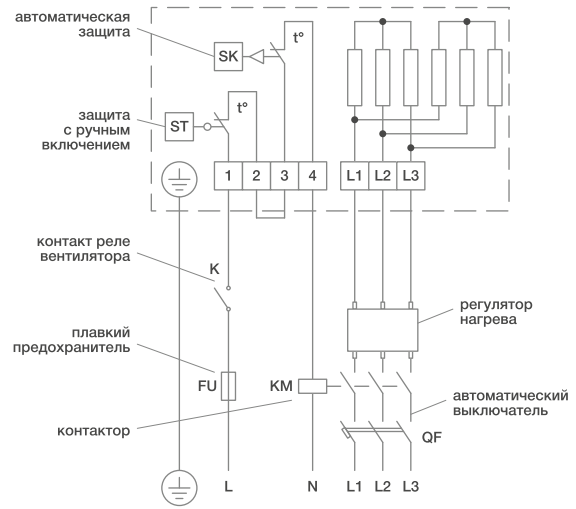

15 кВт

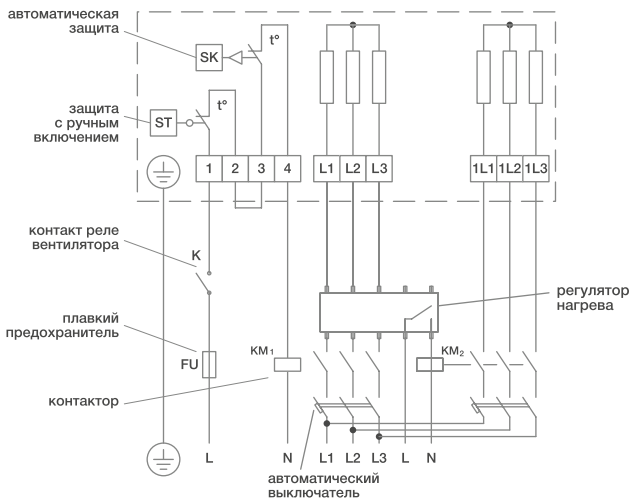

15, 22,5 кВт

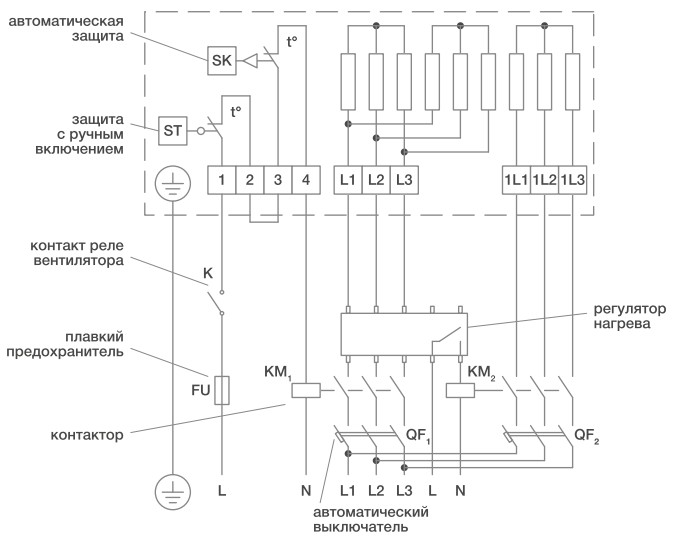

30 кВт

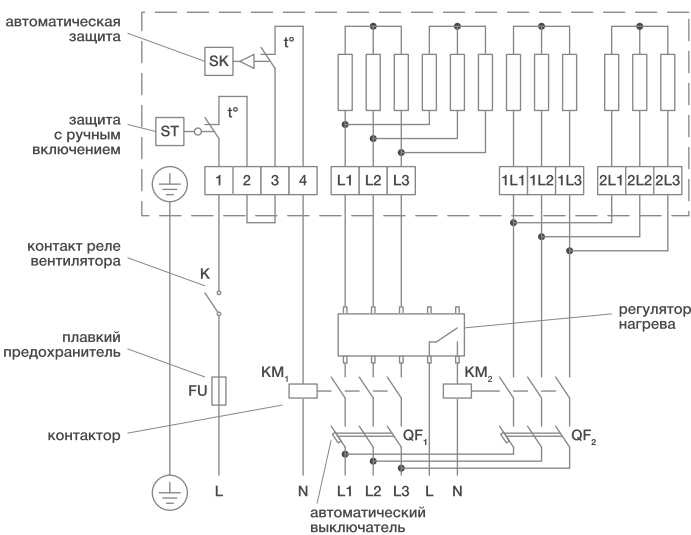

45 кВт

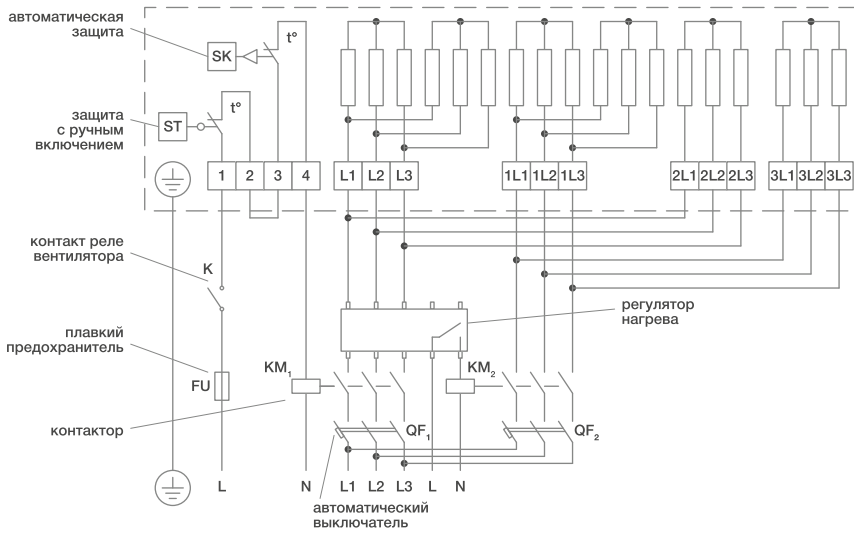

60 кВт

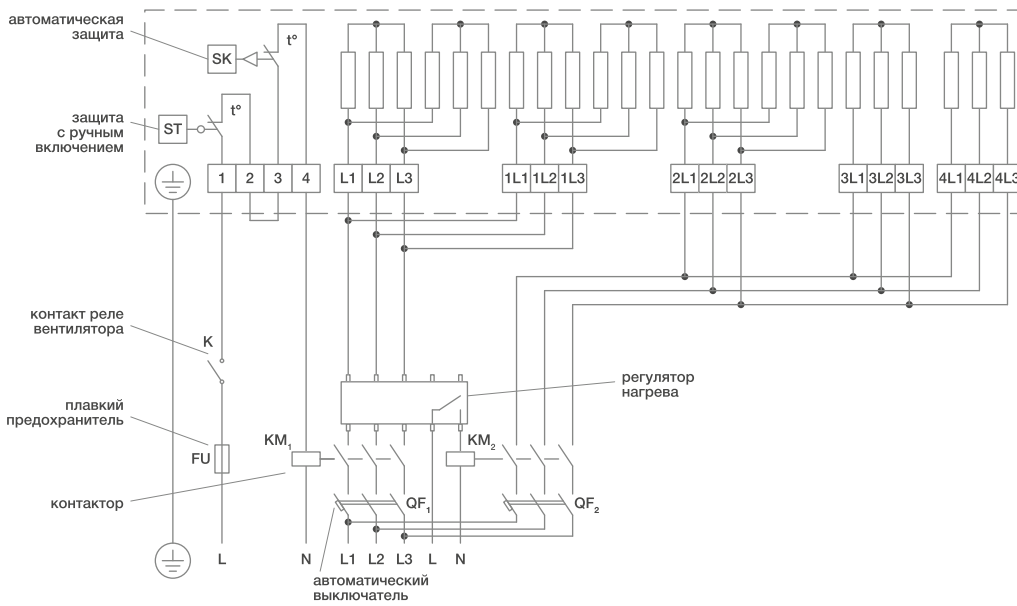

75 кВт

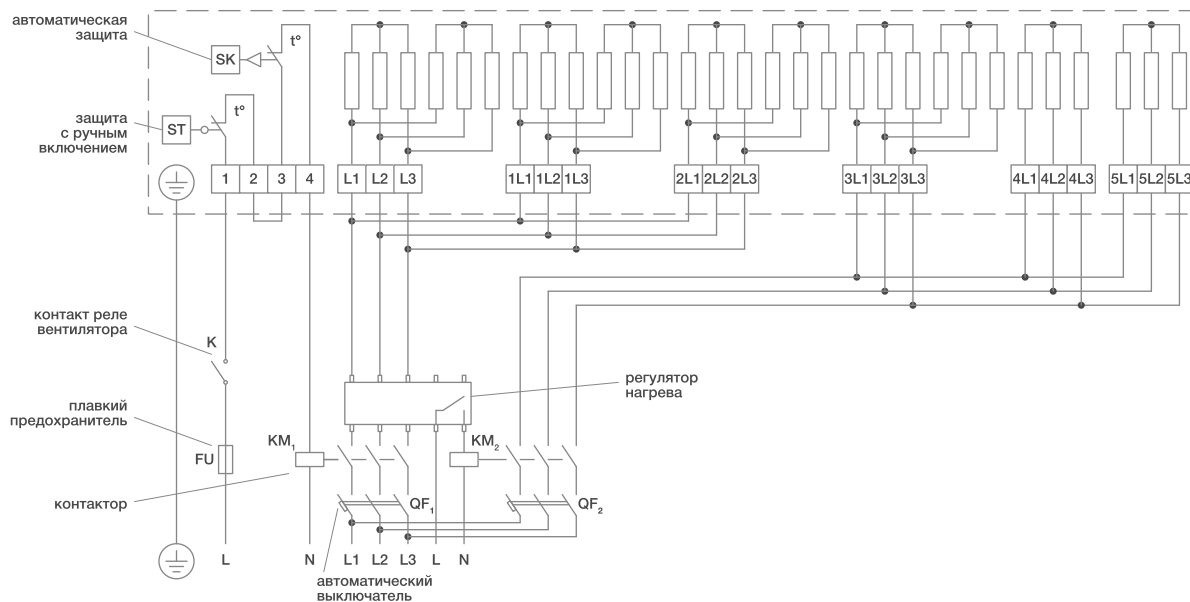

90 кВт

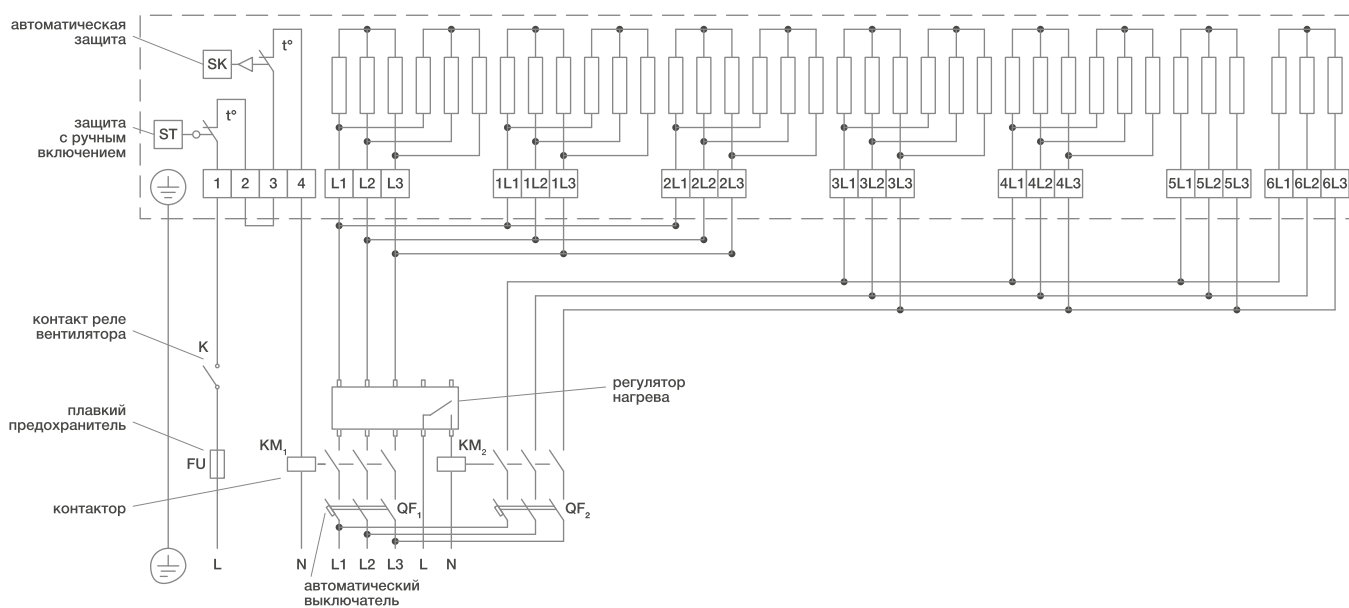



Energolux

Серия

SHRW

ВОДЯНЫЕ НАГРЕВАТЕЛИ ДЛЯ ПРЯМОУГОЛЬНЫХ КАНАЛОВ

ОПИСАНИЕ

Водяной нагреватель серии SHRW используется для нагрева воздуха в вентиляционных системах. В качестве теплоносителя используется вода или незамерзающие смеси, при максимальной температуре 150 °С и максимально допустимом давлении 16 бар.



КОНСТРУКЦИЯ

- Корпус из оцинкованной стали не менее 1,0 мм с фланцевыми соединениями
- Медно-алюминиевый теплообменник с механически расширенными трубами
- Шаг оребрения 2,1 мм
- Пайка калачей припоем с 2% содержанием серебра
- Стальной коллектор с защитным покрытием, наружная резьба 1", заглушки, установочные места с резьбой 1/2" для монтажа воздухоотводчика
- Открытая сторона труб оснащена защитным экраном

ПРЕИМУЩЕСТВА

Оптимизированные массогабаритные показатели экономят место при размещении. Увеличение теплоотдачи благодаря уменьшенному шагу оребрения позволяет прогревать помещения большей квадратуры. Прочность и долговечность конструкции достигается за счет применения высокотехнологичных материалов.

технологии
Hi-Tech
МАТЕРИАЛ



РАСШИФРОВКА ОБОЗНАЧЕНИЯ

SHRW XXX*XX X



2,1
мм Шаг оребрения

Стандартный типоразмерный ряд

150°C Максимальная температура воды

ТЕХНИЧЕСКИЕ ХАРАКТЕРИСТИКИ

Расход воздуха, м³/час	Падение давления по воздуху, Па	Температура на входе											
		-10 °C				-20 °C				-30 °C			
		Падение давления воды, кПа	Расход воды, м³/час	Мощность, кВт	t на выходе, °C	Падение давления воды, кПа	Расход воды, м³/час	Мощность, кВт	t на выходе, °C	Падение давления воды, кПа	Расход воды, м³/час	Мощность, кВт	t на выходе, °C
SHRW 30-15-2													
200	10	0,12	0,14	3,9	46,8	0,16	0,18	4,4	44,1	0,19	0,18	4,9	41,4
300	20	0,2	0,18	5,0	39,3	0,26	0,22	5,7	35,8	0,31	0,25	6,3	32,3
400	34	0,28	0,25	6,0	34,2	0,35	0,29	6,8	30,1	0,43	0,32	7,6	26,0
500	51	0,36	0,29	6,9	30,4	0,45	0,32	7,8	25,9	0,56	0,36	8,7	21,3
SHRW 30-15-3													
200	15	0,27	0,18	5,0	63,4	0,33	0,22	5,6	62,1	0,40	0,25	6,2	60,8
300	31	0,47	0,29	6,7	56,1	0,58	0,29	7,5	54,1	0,69	0,32	8,4	52,1
400	52	0,67	0,67	8,2	50,6	0,83	0,4	9,2	48,1	1,00	0,43	10,3	45,5
500	79	0,89	0,89	9,6	46,4	1,09	0,43	10,7	43,4	1,32	0,50	11,9	40,4
SHRW 40-20-2													
400	13	0,53	0,3	6,37	32,5	0,67	0,3	7,24	26,5	0,82	0,4	8,13	20,1
600	25	0,85	0,4	8,34	27,1	1,07	0,4	9,46	20,5	1,31	0,5	10,61	13,6
800	41	1,18	0,4	10,01	23,4	1,48	0,5	11,35	16,4	1,81	0,6	12,72	9,2
1000	60	1,51	0,5	11,48	20,6	1,88	0,6	13,01	13,4	2,3	0,6	14,58	6
SHRW 40-20-3													
400	19	1,39	0,4	8,65	47,7	1,74	0,4	9,81	43	2,13	0,5	11,02	38
600	38	2,32	0,5	11,56	41,4	2,89	0,6	13,09	36,1	3,54	0,6	14,68	30,4
800	61	3,28	0,6	14,07	36,9	4,09	0,7	15,93	31,1	4,99	0,8	17,84	25
1000	89	4,26	0,7	16,3	33,5	5,3	0,8	18,45	27,4	6,47	0,9	20,64	20,9
SHRW 50-25-2													
550	10	0,84	0,4	9,34	35,3	1,05	0,5	10,59	29,5	1,28	0,5	11,87	23,3
900	23	1,51	0,6	13	28,5	1,88	0,6	14,72	22	2,29	0,7	16,47	15,2
1250	41	2,19	0,7	16,03	24,2	2,72	0,8	18,14	17,3	3,32	0,9	20,29	10
1600	62	2,86	0,8	18,66	21,1	3,56	0,9	21,1	13,9	4,34	1	23,59	6,4
SHRW 50-25-3													
550	15	2,1	0,6	12,48	50,6	2,62	0,6	14,15	46,1	3,22	0,7	15,87	41,2
900	35	3,95	0,8	17,82	42,8	4,91	0,9	20,17	37,6	6,01	1	22,58	31,9
1250	61	5,89	1	22,34	37,7	7,32	1,1	25,25	31,9	8,93	1,2	28,25	25,8
1600	93	7,87	1,2	26,3	33,9	9,77	1,3	29,71	27,7	11,89	1,5	33,21	21,2
SHRW 50-30-2													
800	14	1,1	0,6	12,78	32,6	1,38	0,6	14,49	26,5	1,68	0,7	16,23	20,1
1200	28	1,77	0,7	16,7	27,1	2,21	0,8	18,9	20,5	2,7	0,9	21,15	13,5
1600	46	2,45	0,9	20,03	23,4	3,05	1	22,66	16,4	3,73	1,1	25,33	9,1
2000	67	3,12	1	22,95	20,6	3,89	1,1	25,95	13,3	4,75	1,3	29,01	5,8

Технические параметры указаны при Tводы = 90/70 °C

ТЕХНИЧЕСКИЕ ХАРАКТЕРИСТИКИ

Расход воздуха, м³/час	Падение давления по воздуху, Па	Температура на входе											
		-10 °С				-20 °С				-30 °С			
		Падение давления воды, кПа	Расход воды, м³/час	Мощность, кВт	t на выходе, °С	Падение давления воды, кПа	Расход воды, м³/час	Мощность, кВт	t на выходе, °С	Падение давления воды, кПа	Расход воды, м³/час	Мощность, кВт	t на выходе, °С
SHRW 50-30-3													
800	21	2,78	0,8	17,26	47,6	3,47	0,9	19,55	42,8	4,25	1	21,91	37,6
1200	42	4,63	1	23,02	41,2	5,77	1,1	26,04	35,7	7,05	1,3	29,15	29,9
1600	68	6,56	1,2	27,99	36,7	8,15	1,4	31,64	30,8	9,95	1,6	35,38	24,6
2000	100	8,51	1,4	32,41	33,2	10,57	1,6	36,61	27	12,88	1,8	40,91	20,5
SHRW 60-30-2													
1250	22	2,4	0,8	18,59	29,7	2,99	0,9	21,01	23,2	3,64	1	23,49	16,4
1850	43	3,75	1,1	23,88	24,4	4,66	1,2	26,98	17,5	5,68	1,3	30,13	10,2
2450	69	5,1	1,3	28,37	20,9	6,33	1,4	32,03	13,6	7,7	1,6	35,75	6
3050	1000	6,43	1,4	32,3	18,3	7,98	1,6	36,46	10,7	9,7	1,8	40,67	2,9
SHRW 60-30-3													
1250	33	5,62	1,1	25,29	44	6,98	1,3	28,59	38,7	8,5	1,4	31,99	33,2
1850	64	9,04	1,5	33,13	37,8	11,19	1,7	37,41	31,9	13,61	1,8	41,81	25,8
2450	103	12,52	1,8	39,87	33,4	15,48	2	44,9	27,2	18,8	2,2	50,23	20,6
3050	150	16	2	45,83	30,1	19,77	2,3	51,68	23,5	23,97	2,5	57,66	16,2
SHRW 60-35-2													
1450	22	2,5	1	21,6	29,7	3,11	1,1	24,42	23,2	3,79	1,2	27,3	16,5
2150	43	3,92	1,2	27,8	24,5	4,87	1,4	31,4	17,5	5,93	1,5	35,07	10,2
2850	69	5,34	1,5	33,04	20,9	6,63	1,6	37,3	13,6	8,07	1,8	41,63	6
3550	99	6,74	1,7	37,64	18,3	8,36	1,9	42,47	10,7	10,17	2,1	47,39	2,9
SHRW 60-35-3													
1450	33	6,29	1,3	29,38	44,1	7,83	1,5	33,2	38,8	9,57	1,6	37,18	33,3
2150	64	10,2	1,7	38,55	37,8	12,67	1,9	43,54	32	15,44	2,1	48,65	25,8
2850	103	14,21	2	46,43	33,5	17,61	2,3	52,39	27,2	21,44	2,6	58,49	20,6
3550	149	18,21	2,4	53,38	30,1	22,57	2,7	60,21	23,6	27,44	3	67,17	16,7
SHRW 70-40-2													
1500	14	2,86	1,1	24,61	33,8	3,56	1,2	27,81	27,6	4,35	1,4	31,08	21,1
2500	34	5,22	1,5	34,42	26,7	6,48	1,7	38,84	19,9	7,89	1,9	43,35	12,8
3500	60	7,6	1,9	42,44	22,4	9,43	2,1	47,87	15,1	11,47	2,4	53,39	7,6
4500	91	9,96	2,2	49,34	19,3	12,35	2,5	55,63	11,8	15,01	2,7	62,01	4
SHRW 70-40-3													
1500	21	6,93	1,5	32,9	48,5	8,62	1,6	37,2	43,7	10,54	1,8	41,64	38,5
2500	51	13,19	2,1	47,23	40,4	16,39	2,4	53,32	34,8	19,97	2,6	59,57	28,8
3500	89	19,72	2,6	59,17	35,1	24,45	2,9	66,73	29	29,75	3,3	74,48	22,5
4500	137	26,33	3,1	69,55	31,2	32,59	3,5	78,39	24,7	39,61	3,9	87,43	17,9

Технические параметры указаны при Tводы = 90/70 °С

АКСЕССУАРЫ



НАКЛАДНОЙ ДАТЧИК ТЕМПЕРАТУРЫ
ОБРАТНОЙ ВОДЫ



КАПИЛЛЯРНЫЙ
ТЕРМОСТАТ



СМЕСИТЕЛЬНЫЙ
УЗЕЛ



ТЕХНИЧЕСКИЕ ХАРАКТЕРИСТИКИ

Расход воздуха, м³/час	Падение давления по воздуху, Па	Температура на входе											
		-10 °С				-20 °С				-30 °С			
		Падение давления воды, кПа	Расход воды, м³/час	Мощность, кВт	t на выходе, °С	Падение давления воды, кПа	Расход воды, м³/час	Мощность, кВт	t на выходе, °С	Падение давления воды, кПа	Расход воды, м³/час	Мощность, кВт	t на выходе, °С
SHRW 80 × 50-2													
2000	13	4,08	1,5	33,84	35,2	5,08	1,7	38,21	29,1	6,2	1,9	42,69	22,7
3500	33	7,94	2,2	48,98	27,3	9,86	2,4	55,24	20,5	10,01	2,7	61,61	13,4
5000	60	11,87	2,7	61,22	22,7	14,73	3	68,98	15,4	17,91	3,4	76,88	17,91
6500	93	15,77	3,2	71,65	19,4	19,55	3,6	80,7	11,9	23,76	4	89,9	4,1
SHRW 80 × 50-3													
2000	19	9,51	2	44,93	49,9	11,84	2,2	50,79	45,2	14,49	2,5	56,86	40,2
3500	49	19,42	3	66,94	41	24,13	3,3	75,54	35,4	29,42	3,7	84,38	29,5
5000	89	29,85	3,8	85,07	35,4	37	4,2	95,9	29,3	45,07	4,7	106,99	22,8
6500	139	40,41	4,4	100,72	31,4	50,04	5	113,46	24,8	60,82	5,6	126,47	18
SHRW 90 × 50-2													
2000	10	4,74	1,6	35,36	37,2	5,89	1,8	39,91	31,3	7,19	2	44,58	25
4000	34	10,86	2,5	56,07	27,4	13,47	2,8	63,19	20,6	16,38	3,1	70,44	13,5
5500	57	15,56	3	68,45	23,2	19,27	3,4	77,08	16	23,41	3,8	85,86	8,5
7000	86	20,23	3,5	79,17	20,2	25,04	3,9	89,11	12,7	30,39	4,4	99,22	5
SHRW 90 × 50-3													
2000	16	10,91	2,1	46,53	52,1	13,58	2,3	52,6	47,5	16,62	2,6	58,88	42,7
4000	50	26,58	3,4	76,51	41	32,97	3,8	86,29	35,4	40,16	4,3	96,34	29,4
5500	86	38,99	4,2	94,79	36	48,29	4,7	106,81	29,9	58,78	5,3	119,13	23,5
7000	129	51,59	4,9	110,81	32,2	63,83	5,5	124,78	25,8	77,52	6,1	139,05	19
SHRW 100 × 50-2													
2000	9	5,41	1,6	36,71	39	6,73	1,8	41,43	33,2	8,21	2	46,28	27,1
4000	28	12,53	2,6	58,57	29,1	15,53	2,9	65,98	22,4	18,88	3,2	73,54	15,4
6000	56	19,87	3,3	75,66	23,6	24,59	3,8	85,16	16,5	29,84	4,2	94,83	9
8000	91	27,17	4	90,02	20	33,59	4,5	101,26	12,5	40,73	5	112,69	4,8
SHRW 100 × 50-3													
2000	13	12,33	2,1	47,93	53,9	15,35	2,4	54,18	49,6	18,79	2,7	60,67	44,9
4000	42	30,38	3,5	79,34	42,9	37,67	4	89,48	37,5	45,89	4,4	99,92	31,6
6000	84	49,7	4,6	104,49	36,5	61,56	5,2	117,71	30,4	74,82	5,8	131,25	24
8000	136	69,4	5,6	125,89	32	85,77	6,3	141,69	25,5	104,18	7	157,85	18,7

Технические параметры указаны при Tводы = 90/70 °С

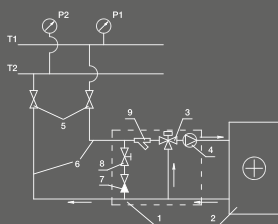

Рекомендуемая схема обвязки с 3-ходовым регулирующим клапаном на смешивание потоков

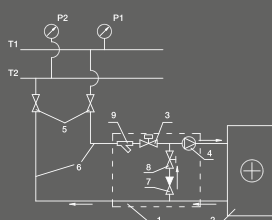

Возможная схема обвязки с 2-ходовым регулирующим клапаном

ВЕСОГАБАРИТНЫЕ ХАРАКТЕРИСТИКИ

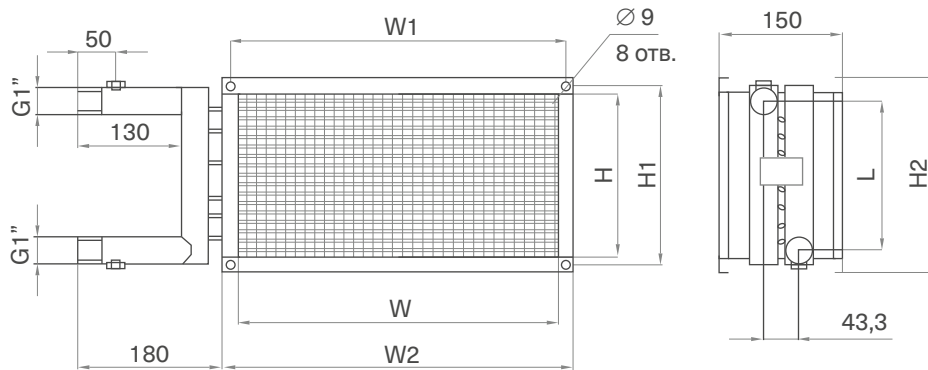

Модель	Размеры, мм							Вес, кг
	W	H	W1	H1	W2	H2	L	
Двухрядные								
SHRW 30-15-2	300	150	320	170	340	190	134	3,6
SHRW 40-20-2	400	200	420	220	440	240	184	5,0
SHRW 50-25-2	500	250	520	270	540	290	234	6,4
SHRW 50-30-2	500	300	520	320	540	340	284	7,2
SHRW 60-30-2	600	300	620	320	640	340	284	8,1
SHRW 60-35-2	600	350	620	370	640	390	334	9,0
SHRW 70-40-2	700	400	720	420	740	440	384	10,8
SHRW 80-50-2	800	500	820	520	840	540	484	14,1
SHRW 90-50-2	900	500	920	520	940	540	484	15,2
SHRW 100-50-2	1000	500	1020	520	1040	540	484	16,3
Трёхрядные								
SHRW 30-15-3	300	150	320	170	340	190	134	3,9
SHRW 40-20-3	400	200	420	220	440	240	184	5,5
SHRW 50-25-3	500	250	520	270	540	290	234	7,4
SHRW 50-30-3	500	300	520	320	540	340	284	8,5
SHRW 60-30-3	600	300	620	320	640	340	284	9,5
SHRW 60-35-3	600	350	620	370	640	390	334	10,7
SHRW 70-40-3	700	400	720	420	740	440	384	13,2
SHRW 80-50-3	800	500	820	520	840	540	484	17,4
SHRW 90-50-3	900	500	920	520	940	540	484	18,9
SHRW 100-50-3	1000	500	1020	520	1040	540	484	20,5

T1 и T2 – подающий и обратный
трубопроводы сети теплоснабжения;

1 – узел обвязки;

2 – водяной нагреватель;

3 – регулирующий клапан;

4 – циркуляционный насос;

5 – запорные вентили;

6 – подающий и обратный трубопроводы от сети
теплоснабжения к нагревателю;

7 – обратный клапан;

8 – балансировочный вентиль;

9 – водяной фильтр.



Energolux

Серия

SCRW/SDXR

ВОДЯНЫЕ И ФРЕОНОВЫЕ ОХЛАДИТЕЛИ ДЛЯ ПРЯМОУГОЛЬНЫХ КАНАЛОВ

ОПИСАНИЕ

Водяные и фреоновые охладители используются для понижения температуры воздуха в канальных системах вентиляции и кондиционирования при максимально допустимом давлении 16 бар. Место использования таких устройств обширно: от жилых и общественных до производственных помещений. Но нельзя применять такое оборудование в системах для перемещения воздуха с агрессивными газами, «тяжелой» пылью, мукой, а также во взрыво- и пожароопасных помещениях.



КОНСТРУКЦИЯ

- Корпус из оцинкованной стали не менее 1,0 мм
- Медно-алюминиевый теплообменник с механически расширенными трубами
- Шаг оребрения 2,1 мм
- Встроенные патрубки для отвода воздуха и слива хладагента
- Блок каплеуловителя из пластикового профиля со специальным криволинейным сечением в комплекте поставки
- Теплоизолированный дренажный поддон из оцинкованной стали с патрубком для отвода конденсата
- Подвод хладагента в стандартном исполнении – слева по ходу движения воздуха

ПРЕИМУЩЕСТВА

Оптимизированные массогабаритные показатели экономят место при размещении. Продуманная конструкция обеспечивает простой монтаж и сервисное обслуживание.



РАСШИФРОВКА ОБОЗНАЧЕНИЯ

SXXX **XX-XX**

— модель охладителя для прямоугольных каналов, где CRW - хладагент вода, DXR - хладагент фреон
— сечение воздушного канала, мм



Отвод дренажа



Легкое обслуживание



Стандартный типоразмерный ряд

ТЕХНИЧЕСКИЕ ХАРАКТЕРИСТИКИ

Типоразмер	Расход воздуха, м³/ч	Водяные охладители SCRW				Фреоновые охладители SDXR		Аэродинамическое сопротивление теплообменника, Па
		Температура воздуха после теплообменника, °C	Мощность теплообменника, кВт	Расход воды, м³/ч	Гидравлическое сопротивление теплообменника, кПа	Температура воздуха после теплообменника, °C	Мощность теплообменника, кВт	
40-20	775	19,6	2,96	0,5	3,0	18,3	4,0	55
50-25	1210	19,0	5,1	0,86	6,0	18,3	6,3	56
50-30	1460	19,0	6,2	1,04	6,0	18,3	7,6	57
60-30	1760	18,7	7,9	1,33	10,0	18,0	9,5	59
60-35	2040	18,7	9,5	1,62	10,0	18,2	10,7	59
70-40	2760	18,6	12,8	2,2	16,0	18,0	15,0	60
80-50	3880	18,4	18,6	3,2	23,0	18,2	20,3	60
90-50	4365	18,3	21,3	3,7	31,0	18,0	23,6	60
100-50	4850	18,2	24,0	4,2	41,0	17,7	27,2	61

1. Скорость потока воздуха 2,7 м/с.
2. Приведенные данные для фреоновых охладителей следует скорректировать согласно следующим коэффициентам пересчета по типам фреона: R410A – 1,05; R507 – 1,01; R404A – 1,04; R134a – 0,97.
3. Температура испарения для фреоновых охладителей +5 °C.
4. Температура воды на входе/выходе водяных охладителей 7/12 °C.
5. Температура входящего воздуха +30 °C, относительная влажность 40%.
6. Максимально рабочее давление 1,6 МПа

АКСЕССУАРЫ



3-Х ХОДОВОЙ КЛАПАН



ПРИВОД КЛАПАНА

СХЕМЫ ОБВЯЗКИ

Охладитель SCRW - Чиллер

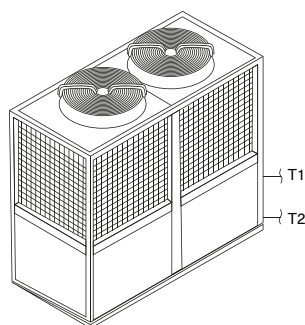

Рекомендуемая схема обвязки с 3-ходовым регулирующим клапаном на смешивание потоков

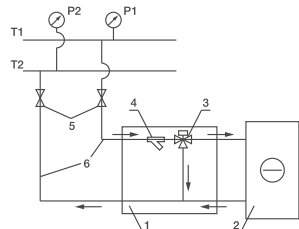

Возможная схема обвязки с 2-ходовым регулирующим клапаном

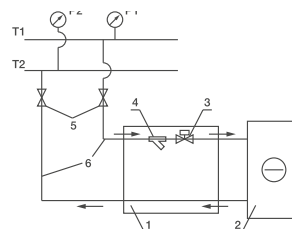

T1 и T2 – подающий и обратный трубопроводы сети холодоснабжения;

- 1 – узел обвязки;
- 2 – водяной охладитель;
- 3 – регулирующий клапан;
- 4 – водяной фильтр;
- 5 – запорные вентили;
- 6 – подающий и обратный трубопроводы от сети холодоснабжения к охладителю.

Испаритель SDXR - ККБ

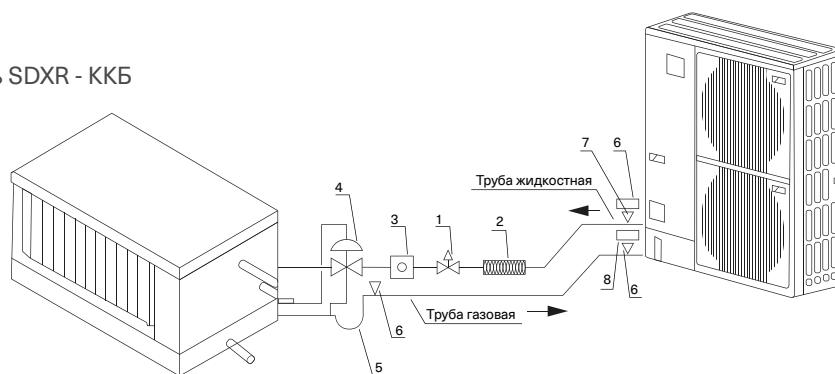

- 1 Соленоидный вентиль
- 2 Фильтр
- 3 Индикатор влажности
- 4 ТРВ
- 5 Маслоподъемная петля
- 6 Клапан Шредера
- 7 Датчик высокого давления
- 8 Датчик низкого давления
- 9 Кран

ВЕСОГАБАРИТНЫЕ ХАРАКТЕРИСТИКИ

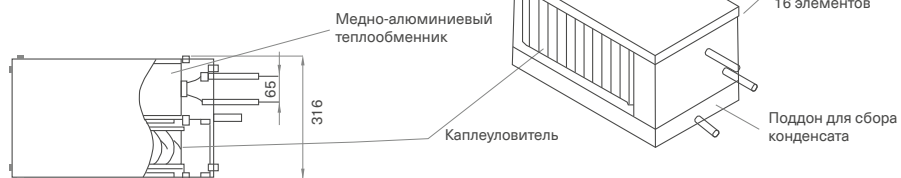
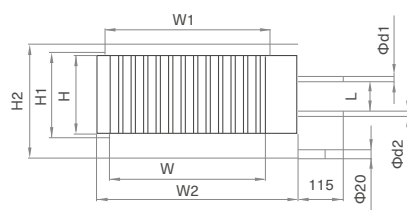

Модель	Размеры, мм									Вес, кг
	W	W1	W2	H	H1	H2	L	d1	d2	
Водяные охладители										
SCRW 40-20/3	400	420	520	200	220	290	184	1"	1"	14,7
SCRW 50-25/3	500	520	620	250	270	340	234	1"	1"	18,1
SCRW 50-30/3	500	520	620	300	320	390	284	1"	1"	19,6
SCRW 60-30/3	600	620	720	300	320	390	284	1"	1"	21,8
SCRW 60-35/3	600	620	720	350	370	440	334	1"	1"	24,1
SCRW 70-40/3	700	720	820	400	420	490	384	1"	1"	27,5
SCRW 80-50/3	800	820	920	500	520	590	484	1"	1"	34,4
SCRW 90-50/3	900	920	1020	500	520	590	484	1"	1"	37,2
SCRW 100-50/3	1000	1010	1120	500	520	590	484	1"	1"	40,0
Фреоновые испарители										
SDXR 40-20/3	400	420	520	200	220	290	90	12	16	13,5
SDXR 50-25/3	500	520	620	250	270	340	130	12	16	17,8
SDXR 50-30/3	500	520	620	300	320	390	160	16	22	18,1
SDXR 60-30/3	600	620	720	300	320	390	160	16	22	20,5
SDXR 60-35/3	600	620	720	350	370	440	190	16	22	22,5
SDXR 70-40/3	700	720	820	400	420	490	230	22	28	28,4
SDXR 80-50/3	800	820	920	500	520	590	290	22	28	34,8
SDXR 90-50/3	900	920	1020	500	520	590	290	28	35	37,6
SDXR 100-50/3	1000	1010	1120	500	520	590	330	28	35	40,5

Energolux

Серия

SHRP

ПЛАСТИНЧАТЫЕ РЕКУПЕРАТОРЫ ДЛЯ ПРЯМОУГОЛЬНЫХ КАНАЛОВ

ОПИСАНИЕ

Пластинчатый рекуператор позволяет отдавать тепло вытяжного воздуха приточному воздуху. Теплообмен происходит через стенку. Применение оборудования универсально в жилых, общественных и производственных помещениях. Нельзя применять оборудование в системах аспирации, для перемещения воздуха с агрессивными газами, «тяжелой» пылью, мукой, клеевыми примесями и т.п., а также во взрыво- и пожароопасных помещениях.



КОНСТРУКЦИЯ

- Корпус из оцинкованной стали не менее 0,7 мм с фланцевыми соединениями
- Теплообменная кассета из алюминиевых пластин толщиной 0,2 мм специальной структуры и геометрии
- Съёмный дренажный поддон из оцинкованной стали
- Патрубок G1/2" для отвода конденсата с крепежной гайкой (монтируется на месте)

ПРЕИМУЩЕСТВА

Малые габариты позволяют размещать установку в небольших помещениях и экономят пространство в просторных. Стандартный типоразмерный ряд обеспечивает совместимость устройства с другими элементами системы. Широкий модельный ряд позволяет подобрать продукт под различные объекты.

>70%

ЭКОНОМИЯ
ЭНЕРГИИ

Zn

МАТЕРИАЛ
КОРПУСА

РАСШИФРОВКА ОБОЗНАЧЕНИЯ

SHRP

XXX

модель
пластинчатого рекуператора

сечение воздушного канала, см



Отвод
дренажа



Легкое
обслуживание



Рекуперация
тепла



Стандартный
типоразмерный ряд

ВЕСОГАБАРИТНЫЕ ХАРАКТЕРИСТИКИ

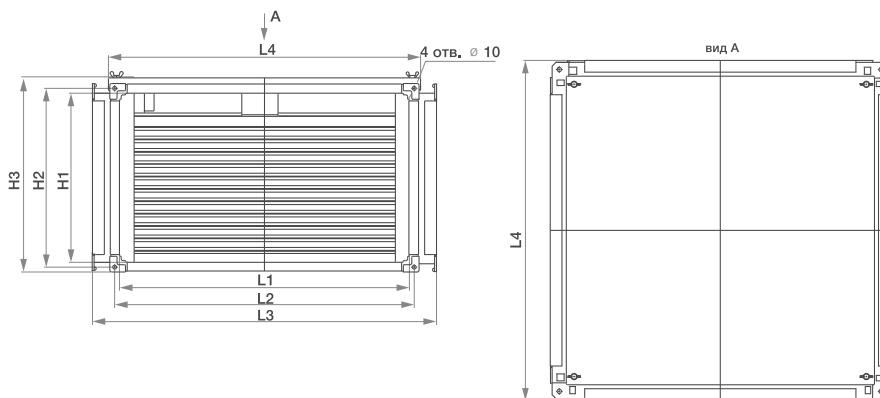

Модель	Размеры, мм							
	L1	L2	L3	L4	L5	H1	H2	H3
SHRP 40-20	400	422	514	474	448	200	222	265
SHRP 50-25	500	522	614	574	548	250	272	315
SHRP 50-30	500	522	614	574	548	300	322	365
SHRP 60-30	600	622	714	674	648	300	322	365
SHRP 60-35	600	622	714	674	648	350	372	415
SHRP 70-40	700	722	814	774	748	400	422	465
SHRP 80-50	800	822	914	874	848	500	522	565
SHRP 90-50	900	922	1014	974	948	500	522	565
SHRP 100-50	1000	1022	1114	1074	1048	500	522	565

ТЕХНИЧЕСКИЕ ХАРАКТЕРИСТИКИ

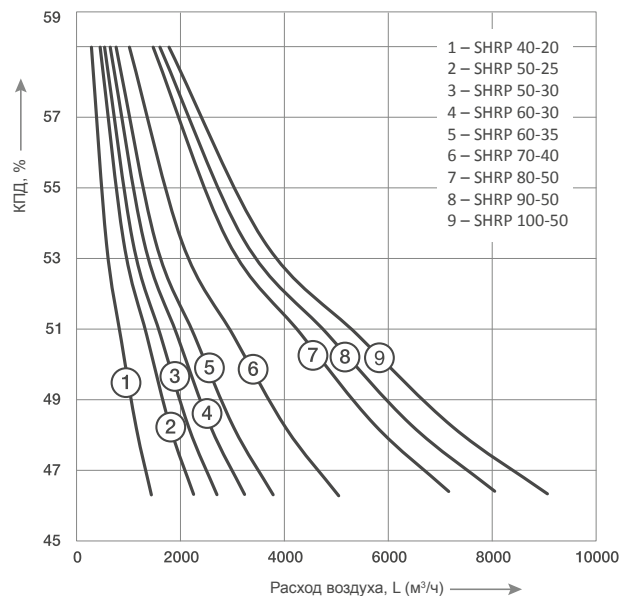
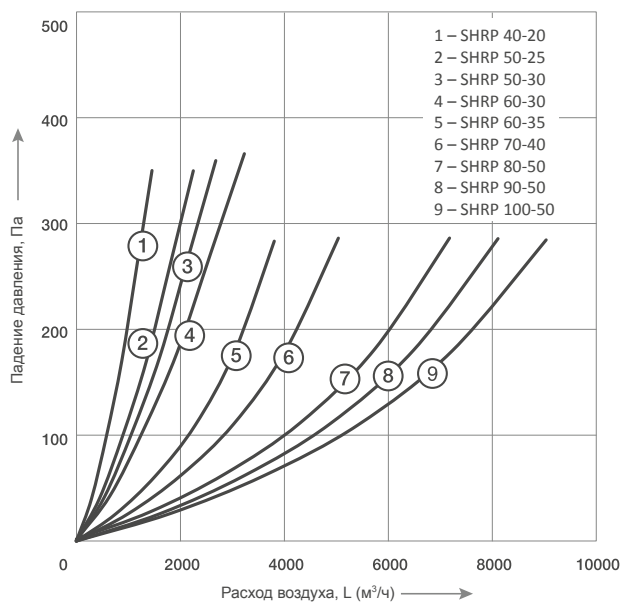

Варианты размещения рекуператора в канале в соответствии с ориентировкой колен SHRP.../45

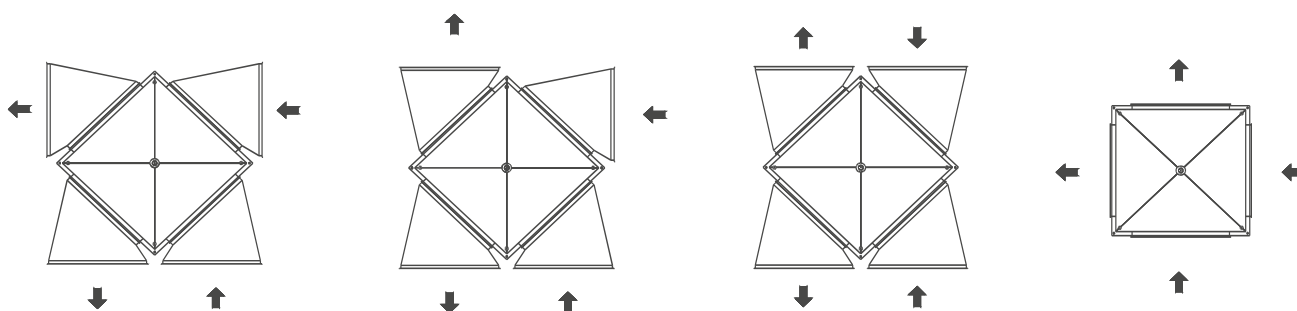

ШУМОГЛУШИТЕЛИ SQRG



ОПИСАНИЕ

Шумоглушители серии SQRG предназначены для снижения уровня шума от вентилятора в приточных и вытяжных системах вентиляции, при непосредственной установке в канал. Максимальная рабочая температура воздуха 60 °С, максимально допустимая скорость 10 м/с.

КОНСТРУКЦИЯ

- Корпус из оцинкованной стали с перфорацией.
- Горизонтальная шумопоглощающая пластина с двумя слоями: верхний – минеральная вата толщиной 50 мм, плотностью 14 г/м³, нижний – синтетический нетканый материал «САУНТЕК» плотностью 1,5 кг/м³.

ПРЕИМУЩЕСТВА

Фланцевое соединение позволяет надежно стыковать детали системы. Возможность установки оборудования в любом положении обеспечивает легкость монтажа. Для достижения максимальной эффективности шумоглушения рекомендуется предусмотреть перед шумоглушителем прямой участок не менее 1,5 м.

РАСШИФРОВКА ОБОЗНАЧЕНИЯ



АЭРОДИНАМИЧЕСКИЕ ХАРАКТЕРИСТИКИ

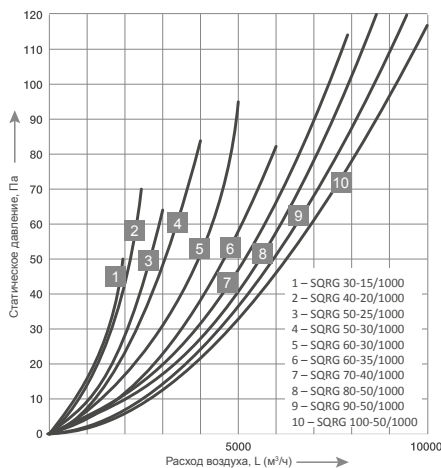

ТЕХНИЧЕСКИЕ ХАРАКТЕРИСТИКИ

Модель	Шумоглушение (дБ) в октавных полосах частот (Гц)						
	125	250	500	1000	2000	4000	8000
SQRG 30-15/1000	6	14	20	24	25	20	18
SQRG 40-20/1000	4	9	16	24	15	12	9
SQRG 50-25/1000	10	14	23	26	19	14	12
SQRG 50-30/1000	9	15	19	30	16	16	11
SQRG 60-30/1000	7	14	20	32	14	15	10
SQRG 60-35/1000	8	14	18	19	12	10	7
SQRG 70-40/1000	6	10	15	14	10	7	7
SQRG 80-50/1000	6	7	12	10	7	5	3
SQRG 90-50/1000	6	8	11	10	8	5	3
SQRG 100-50/1000	5	8	11	11	8	5	4

ВЕСОГАБАРИТНЫЕ ХАРАКТЕРИСТИКИ

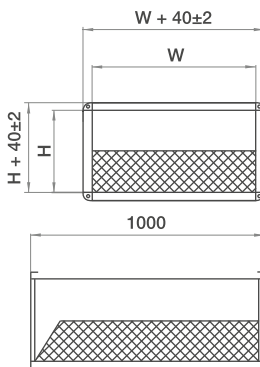

Модель	Размеры, мм		Вес, кг
	W	H	
SQRG 30-15/1000	300	150	9
SQRG 40-20/1000	400	200	11
SQRG 50-25/1000	500	250	13
SQRG 50-30/1000	500	300	15
SQRG 60-30/1000	600	300	18
SQRG 60-35/1000	600	350	20
SQRG 70-40/1000	700	400	25
SQRG 80-50/1000	800	500	33
SQRG 90-50/1000	900	500	37
SQRG 100-50/1000	1000	500	39

ШУМОГЛУШИТЕЛИ SQRV



ОПИСАНИЕ

Шумоглушители серии SQRV предназначены для снижения уровня шума от вентилятора в приточных и вытяжных системах вентиляции, при непосредственной установке в канал. Максимальная рабочая температура воздуха 60 °С, максимально допустимая скорость 10 м/с.

КОНСТРУКЦИЯ

- Корпус из оцинкованной стали с перфорацией.
- Вертикальные шумопоглощающие пластины с рассекателями с минеральной ватой.

ПРЕИМУЩЕСТВА

Фланцевое соединение позволяет надежно стыковать детали системы. Возможность установки оборудования в любом положении обеспечивает легкость монтажа. Для достижения максимальной эффективности шумоглушения рекомендуется предусмотреть перед шумоглушителем прямой участок не менее 1,5 м.

РАСШИФРОВКА ОБОЗНАЧЕНИЯ



АЭРОДИНАМИЧЕСКИЕ ХАРАКТЕРИСТИКИ

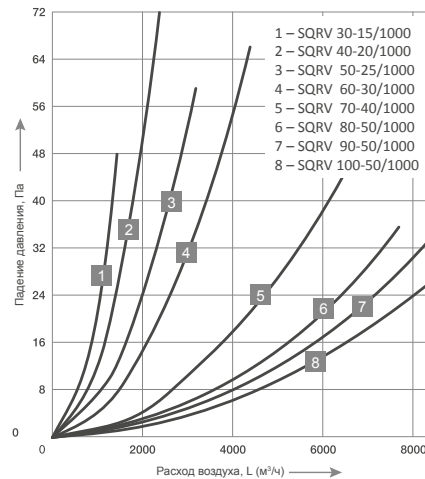

ТЕХНИЧЕСКИЕ ХАРАКТЕРИСТИКИ

Модель	Шумоглушение (дБ) в октавных полосах частот (Гц)							
	63	125	250	500	1000	2000	4000	8000
SQRV 30-15/1000	3	6	10	21	26	30	26	22
SQRV 40-20/1000	3	6	11	22	26	31	26	21
SQRV 50-25/1000	3	6	10	19	23	24	20	17
SQRV 50-30/1000	3	6	9	18	24	23	20	16
SQRV 60-30/1000	3	6	11	21	27	30	26	22
SQRV 60-35/1000	3	6	10	22	26	30	26	21
SQRV 70-40/1000	3	6	10	20	26	27	23	18
SQRV 80-50/1000	3	6	11	23	28	30	26	20
SQRV 90-50/1000	3	6	10	23	28	30	26	20
SQRV 100-50/1000	3	6	10	22	27	29	26	21

ВЕСОГАБАРИТНЫЕ ХАРАКТЕРИСТИКИ

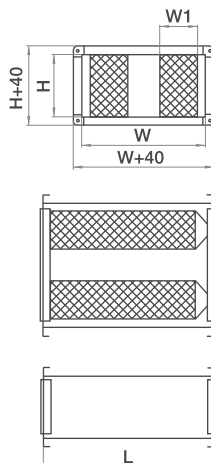

Модель	Размеры, мм				Вес, кг
	W	H	L	W1	
SQRV 30-15/1000	300	150	1000	100	12
SQRV 40-20/1000	400	200	1000	100	13
SQRV 50-25/1000	500	250	1000	125	16
SQRV 50-30/1000	500	300	1000	125	18
SQRV 60-30/1000	600	300	1000	100	23
SQRV 60-35/1000	600	350	1000	100	24
SQRV 70-40/1000	700	400	1000	125	27
SQRV 80-50/1000	800	500	1000	100	35
SQRV 90-50/1000	900	500	1000	100	46
SQRV 100-50/1000	1000	500	1000	100	52

КАССЕТНЫЕ ФИЛЬТРЫ SFR



ОПИСАНИЕ

Кассетные фильтры серии SFR предназначены для очистки наружного и рециркуляционного воздуха от пыли в системах вентиляции и кондиционирования прямоугольного сечения. Температура перемещаемого воздуха от -40 до +70 °С.

КОНСТРУКЦИЯ

- Корпус фильтр-бокса из оцинкованной стали с направляющими для фильтрующих вставок 50 и 100 мм.
- Фильтрующая вставка FR (опция) – рамка с каркасной сеткой из оцинкованной стали с материалом из синтетического волокна.
- Класс очистки G3.

ПРЕИМУЩЕСТВА

Узкий корпус экономит место в системе и пространство в помещении. Гофрированная фильтрующая поверхность увеличивает срок службы оборудования. В конструкции предусмотрены уплотнения лентой из вспененного полимерного материала, устойчивого к сминанию, для качественной и долговечной стыковки элементов системы.

РАСШИФРОВКА ОБОЗНАЧЕНИЯ



АЭРОДИНАМИЧЕСКИЕ ХАРАКТЕРИСТИКИ

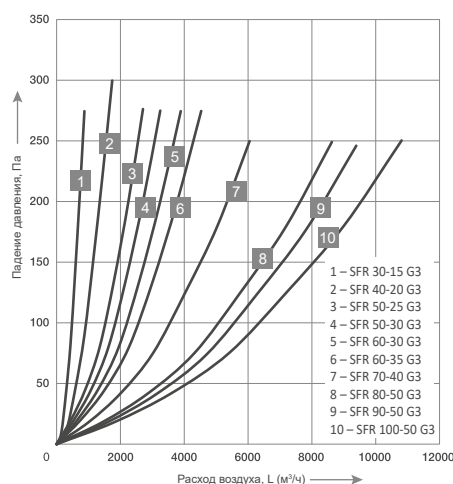

ВЕСОГАБАРИТНЫЕ ХАРАКТЕРИСТИКИ

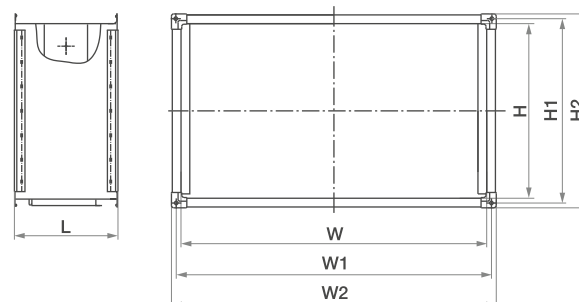

Модель	Размеры, мм							Вес, кг
	W	H	W1	H1	W2	H2	L	
SFR 30-15	300	150	320	170	344	194	238	5,1
SFR 40-20	400	200	420	220	444	244	238	6,5
SFR 50-25	500	250	520	270	544	294	238	7,9
SFR 50-30	500	300	520	320	544	344	238	8,5
SFR 60-30	600	300	620	320	644	344	238	9,3
SFR 60-35	600	350	620	370	644	394	238	9,9
SFR 70-40	700	400	720	420	744	444	238	11,3
SFR 80-50	800	500	820	520	844	544	238	13,2
SFR 90-50	900	500	920	520	944	544	238	14
SFR 100-50	1000	500	1020	520	1044	544	238	15

КАРМАННЫЕ ФИЛЬТРЫ SFP



ОПИСАНИЕ

Кассетные фильтры серии SFP предназначены для очистки наружного и рециркуляционного воздуха от пыли в системах вентиляции и кондиционирования прямоугольного сечения. Температура перемещаемого воздуха от -40 до +70 °С.

КОНСТРУКЦИЯ

- Корпус фильтр-блока из оцинкованной стали с направляющими для фильтрующей вставки.
- Фильтрующая вставка FP (аксессуар) – рамка с 2-10 карманами из синтетического волокна.
- Класс очистки G3, F5 (тонкий класс очистки по заказу).

ПРЕИМУЩЕСТВА

Высокая степень класса очистки способствует комфортному нахождению в помещении (среднее пылеулавливание синтетической пыли – 90%). Фланцевое соединение обеспечивает надежную стыковку деталей системы.

РАСШИФРОВКА ОБОЗНАЧЕНИЯ



АЭРОДИНАМИЧЕСКИЕ ХАРАКТЕРИСТИКИ

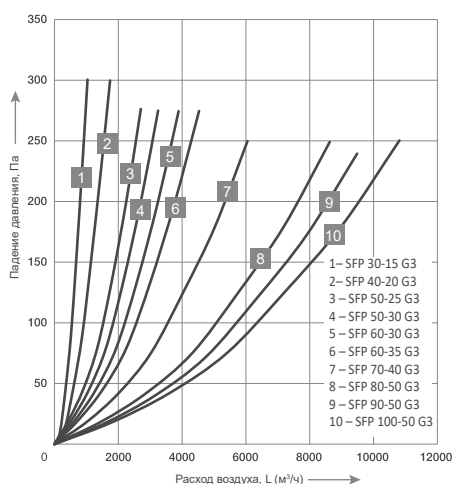

ВЕСОГАБАРИТНЫЕ ХАРАКТЕРИСТИКИ

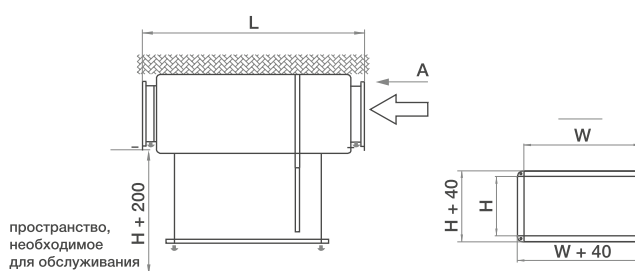

Модель	Размеры, мм			Вес, кг
	W	H	L	
SFP 30-15	300	150	445	5
SFP 40-20	400	200	525	5
SFP 50-25	500	250	520	6
SFP 50-30	500	300	525	7
SFP 60-30	600	300	525	8
SFP 60-35	600	350	525	10
SFP 70-40	700	400	550	13
SFP 80-50	800	500	630	16
SFP 90-50	900	500	630	17
SFP 100-50	1000	500	630	18

ЗАПОРНО-РЕГУЛИРУЮЩИЕ КЛАПАНЫ SDAR-M



ОПИСАНИЕ

Запорно-регулирующие клапаны SDAR-M предназначены для регулирования потока воздуха или перекрытия воздушного канала при остановке системы вентиляции вручную или с помощью электропривода. Применяются в системах вентиляции и кондиционирования прямоугольного сечения. Температура перемещаемого воздуха от -40 до +60 °С.

КОНСТРУКЦИЯ

- Корпус из алюминиевого профиля с шестернями, скрытыми внутри корпуса.
- Поворотные лопатки из специального алюминиевого профиля с резиновым уплотнителем.
- Вал квадратного сечения и площадка под электропривод.
- Ручка ручного привода (аксессуар) с возможностью фиксирования ее в необходимом положении.
- Регулирование производительности поворотом вала заслонки с помощью ручки или электропривода (аксессуары).

ПРЕИМУЩЕСТВА

Надежная конструкция обеспечивает герметичность канала даже при некоторой несоосности соединяемых элементов. Фланцевое соединение обеспечивает надежную стыковку деталей системы. Возможность монтажа в любом положении.

РАСШИФРОВКА ОБОЗНАЧЕНИЯ



АЭРОДИНАМИЧЕСКИЕ ХАРАКТЕРИСТИКИ

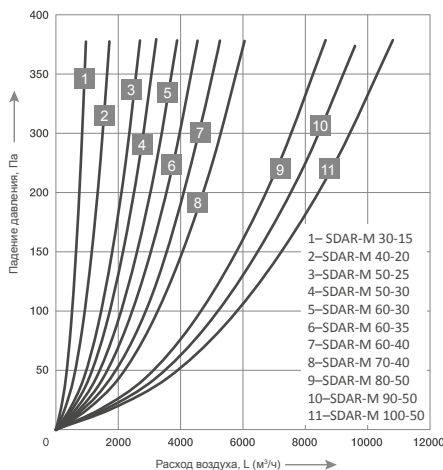

ВЕСОГАБАРИТНЫЕ ХАРАКТЕРИСТИКИ

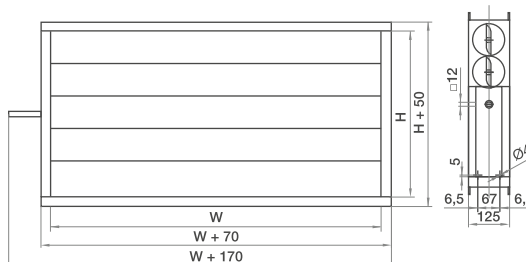

Модель	Размеры, мм		Рекомендуемый момент вращения привода, Нм	Вес, кг
	W	H		
SDAR-M 30-15	160	300	3	2,36
SDAR-M 40-20	210	400	3	3,06
SDAR-M 50-25	260	500	3	4,53
SDAR-M 50-30	310	500	3	4,34
SDAR-M 60-30	310	600	3	4,87
SDAR-M 60-35	360	600	5	6,10
SDAR-M 70-40	410	700	5	6,47
SDAR-M 80-50	510	800	5	8,28
SDAR-M 90-50	510	900	8	9,00
SDAR-M 100-50	510	1000	8	9,76

АКСЕССУАРЫ



ЭЛЕКТРОПРИВОД

ГИБКИЕ ВСТАВКИ SGS



ОПИСАНИЕ

Гибкие вставки серии SGS предназначены для соединения различных элементов прямоугольного сечения соответствующего типоразмера.

Конструкция вставки предусматривает вибропоглощение для пресечения распространения вибрации отдельных элементов на всю вентиляционную систему.

КОНСТРУКЦИЯ

Корпус из оцинкованной стали с ПВХ лентой в середине.

ПРЕИМУЩЕСТВА

Обеспечивает герметичность канала даже при некоторой несоосности соединяемых элементов.

РАСШИФРОВКА ОБОЗНАЧЕНИЯ



ВЕСОГАБАРИТНЫЕ ХАРАКТЕРИСТИКИ

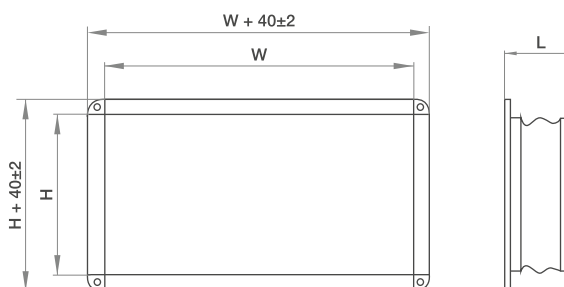

Модель	Размеры, мм		
	W	H	L
SGS 30-15	300	150	130
SGS 40-20	400	200	130
SGS 50-25	500	250	130
SGS 50-30	500	300	130
SGS 60-30	600	300	130
SGS 60-35	600	350	130
SGS 70-40	700	400	130
SGS 80-50	800	500	130
SGS 90-50	900	500	130
SGS 100-50	1000	500	130

ВОЗДУХОРАСПРЕДЕЛИТЕЛЬНЫЕ ДИФFUЗОРЫ DVK



РАСШИФРОВКА ОБОЗНАЧЕНИЯ

DVK

125

диаметр воздушного канала, мм

пластиковый приточно-вытяжной диффузор

ВЕСОГАБАРИТНЫЕ ХАРАКТЕРИСТИКИ

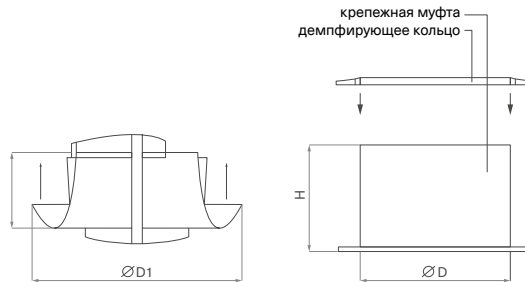

Модель	Размеры, мм				Вес, кг
	D1	D	H1	H	
DVK 100	141	99	40	65	0,14
DVK 125	167	124	40	65	0,16
DVK 160	202	159	40	65	0,24
DVK 200	235	199	43	65	0,32

ОПИСАНИЕ

Воздухораспределительные приточно-вытяжные (универсальные) пластиковые диффузоры. 4 модели в 4 типоразмерах.

НАЗНАЧЕНИЕ

▪ Раздача и удаление воздуха в системах кондиционирования, вентиляции и отопления.

ПРИМЕНЕНИЕ

▪ Жилые и административные помещения.

КОНСТРУКЦИЯ И МАТЕРИАЛЫ

▪ Конусная чаша с траверсой, центральным диском на шпинделе и крепежной муфтой с демфирующим кольцом.

▪ Материал — полипропилен, цвет белый (RAL 9016).

РЕГУЛИРОВАНИЕ ПРОИЗВОДИТЕЛЬНОСТИ

▪ Вращением центрального диска.

МОНТАЖ

▪ Муфта крепится саморезами в фальш-потолках.

ПРЕИМУЩЕСТВА

- Простота монтажа.
- Низкий уровень шума.

ГРАФИКИ ПАДЕНИЯ ДАВЛЕНИЯ

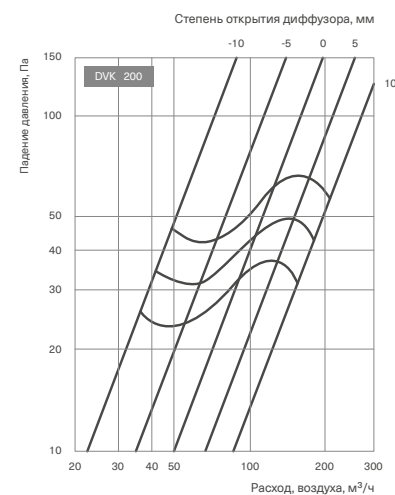
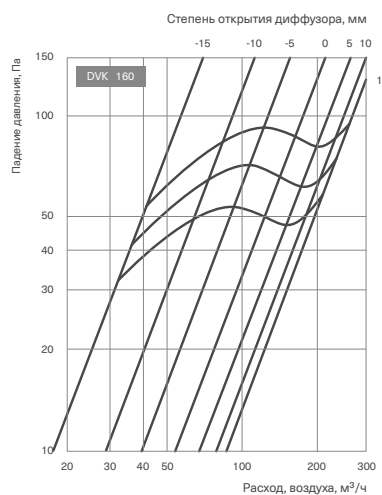
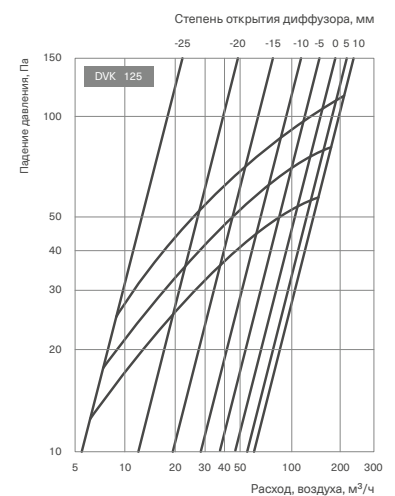
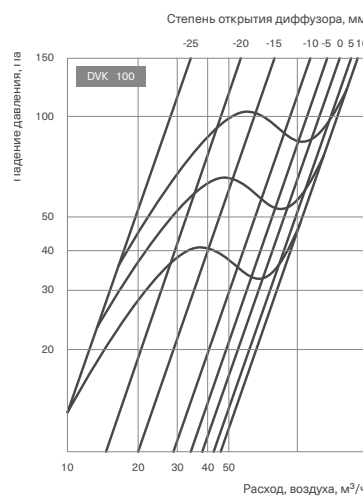

ВОЗДУХОРАСПРЕДЕЛИТЕЛЬНЫЕ ДИФFUЗОРЫ DVS-P



РАСШИФРОВКА ОБОЗНАЧЕНИЯ



ВЕСОГАБАРИТНЫЕ ХАРАКТЕРИСТИКИ

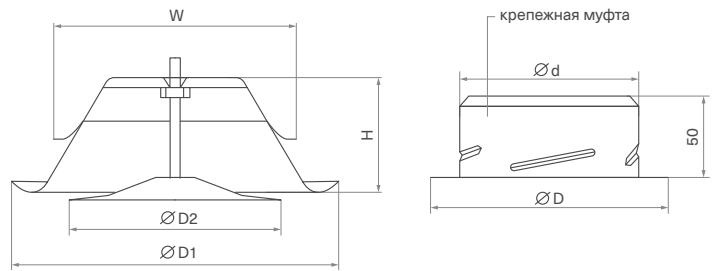

Модель	Размеры, мм						Вес, кг
	D1	D2	H	W	d	D	
DVS -P100	136	92	44	96	98,5	129	0,26
DVS -P125	164	111	55	122	124	154	0,34
DVS -P160	209	145	60,4	157	159	189	0,46
DVS -P200	248,5	192	62	198	199	229	0,64

ОПИСАНИЕ

Воздухораспределительные приточные стальные диффузоры. 8 моделей в 4 типоразмерах.

НАЗНАЧЕНИЕ

Раздача воздуха в системах кондиционирования, вентиляции и отопления.

ПРИМЕНЕНИЕ

Жилые и административные помещения.

КОНСТРУКЦИЯ И МАТЕРИАЛЫ

- Кonusная чаша с траверсой, центральным диском на шпинделе и крепежной муфтой.
- Материал — листовая сталь, цвет белый (RAL 9010/9016).

РЕГУЛИРОВАНИЕ ПРОИЗВОДИТЕЛЬНОСТИ

- Вращением центрального диска.

МОНТАЖ

- Муфта крепится саморезами в фальш-потолках.

ПРЕИМУЩЕСТВА

- Элегантный дизайн.
- Простота монтажа.
- Низкий уровень шума.

ГРАФИКИ ПАДЕНИЯ ДАВЛЕНИЯ

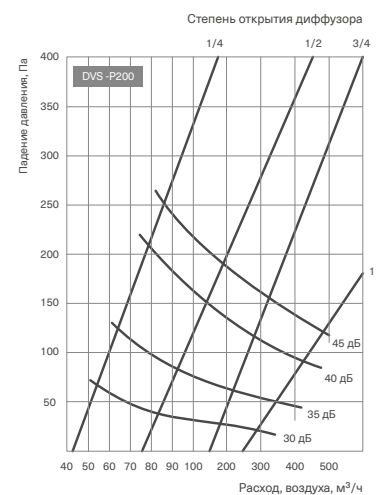
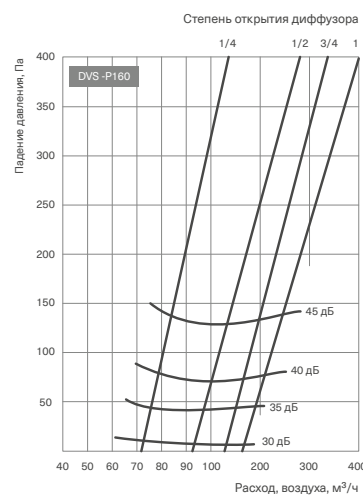
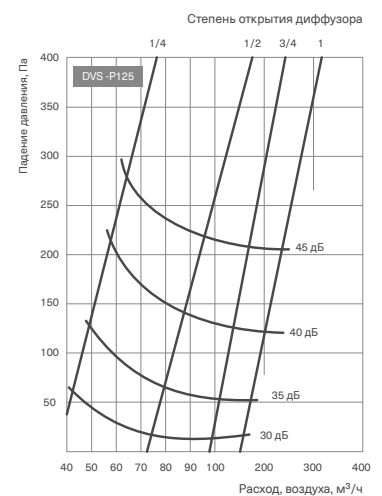
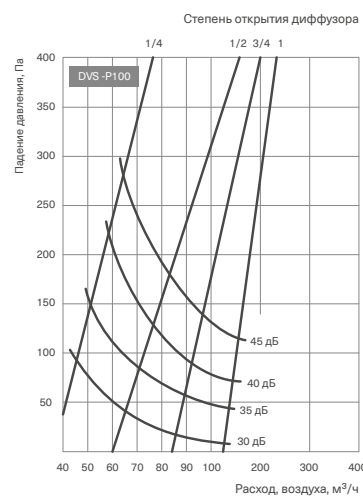

ВОЗДУХОРАСПРЕДЕЛИТЕЛЬНЫЕ ДИФфуЗОРЫ DVS



РАСШИФРОВКА ОБОЗНАЧЕНИЯ



ВЕСОГАБАРИТНЫЕ ХАРАКТЕРИСТИКИ

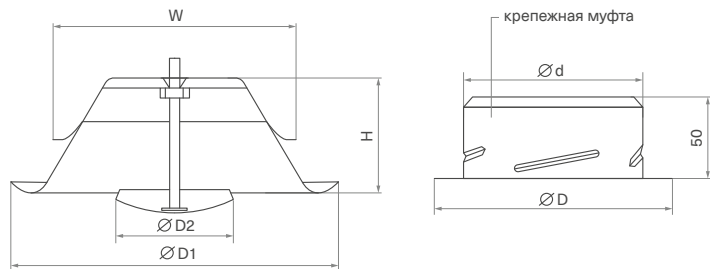

Модель	Размеры, мм						Вес, кг
	D1	D2	H	W	d	D	
DVS 100	136	92	44	96	98,5	129	0,24
DVS 125	164	111	55	122	124	154	0,32
DVS 160	209	145	60,4	157	159	189	0,46
DVS 200	248,5	192	62	198	199	229	0,66

ОПИСАНИЕ

Воздухораспределительные вытяжные стальные диффузоры. 8 моделей в 4 типоразмерах.

НАЗНАЧЕНИЕ

Удаление воздуха в системах кондиционирования, вентиляции и отопления.

ПРИМЕНЕНИЕ

Жилые и административные помещения.

КОНСТРУКЦИЯ И МАТЕРИАЛЫ

Конусная чаша с траверсой, центральным диском на шпинделе и крепежной муфтой.

Материал — листовая сталь, цвет белый (RAL 9010).

РЕГУЛИРОВАНИЕ ПРОИЗВОДИТЕЛЬНОСТИ

Вращением центрального диска.

МОНТАЖ

Муфта крепится саморезами в фальш-потолках.

ПРЕИМУЩЕСТВА

- Элегантный дизайн.
- Простота монтажа.
- Низкий уровень шума

ГРАФИКИ ПАДЕНИЯ ДАВЛЕНИЯ

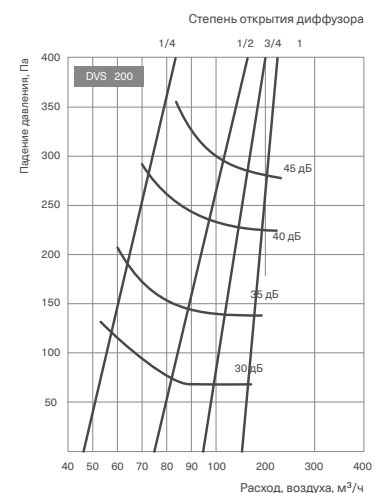
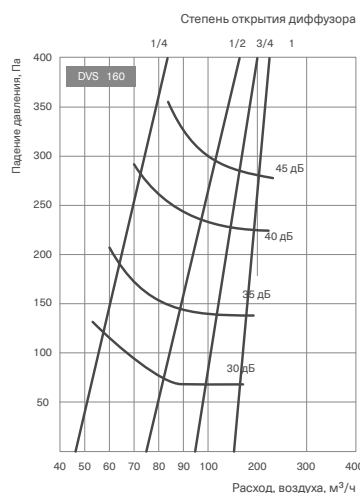
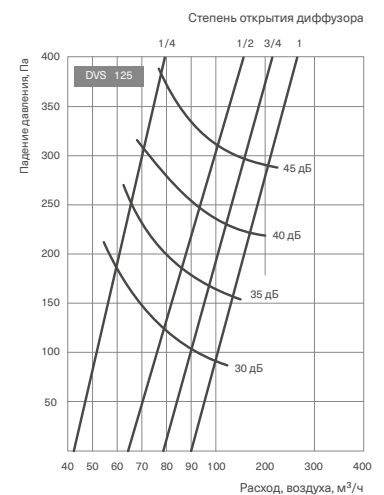
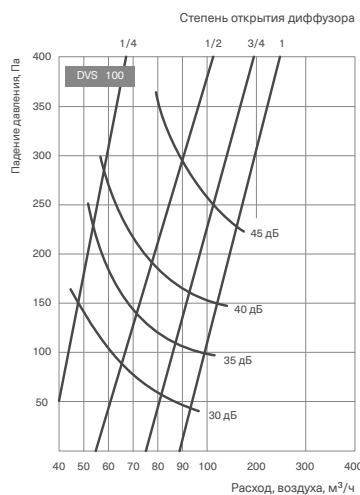



Energolux

A black and white photograph of an industrial interior, likely a factory or warehouse. The image shows a complex network of metal beams, pipes, and ductwork. A prominent feature is a large, horizontal, insulated duct running across the middle of the frame. Above it, another similar duct is visible, along with various smaller pipes and structural supports. The ceiling is high and features a grid of metal trusses and a corrugated metal roof. A red rectangular box is overlaid on the right side of the image, containing the text 'КРЫШНЫЕ ВЕНТИЛЯТОРЫ' in white, bold, uppercase letters. The overall scene is industrial and technical.

КРЫШНЫЕ ВЕНТИЛЯТОРЫ

Energolux

Серия

SVR/SVR-I

КРЫШНЫЕ ВЕНТИЛЯТОРЫ С ВЕРТИКАЛЬНЫМ ВЫБРОСОМ ВОЗДУХА

ОПИСАНИЕ

Крышные вентиляторы серий SVR и SVR-I – это экономичное решение для вытяжной вентиляции бытового, общественного и промышленного назначения. Устанавливаются на кровле. В качестве привода вентилятора используются асинхронные однофазные и трёхфазные электродвигатели с внешним ротором. Статически и динамически сбалансированные рабочие колёса с применяемыми электродвигателями позволяют достичь более 50 000 часов рабочего ресурса.



КОНСТРУКЦИЯ

- Разъемный (SVR) корпус из оцинкованной стали или алюминия
- Звукоизоляция стенок из минеральной ваты 50 мм (SVR-I)
- Мотор-колесо защищено металлической сеткой
- Пластиковая или стальная (у типоразмера 710/1040) крыльчатка с загнутыми назад лопатками
- Двигатели с внешним ротором
- Термозащита двигателя с выведенными контактами, с автоматическим перезапуском

ПРЕИМУЩЕСТВА

Компактное решение экономит пространство в системе вентиляции. Конструктивно предусмотрен минимальный уровень шума к окружению. Возможна установка нескольких вентиляторов рядом.

Zn

МАТЕРИАЛ
КОРПУСА



РАСШИФРОВКА ОБОЗНАЧЕНИЯ

SVR | I | XXXX/XXX | X | L | X



Балансировка двигателя и мотор-колеса в двух плоскостях



Удобное обслуживание



Широкий модельный ряд



Компактные размеры

ТЕХНИЧЕСКИЕ ХАРАКТЕРИСТИКИ

Модель	Макс. расход, м³/ч	Макс. напор, Па	Электропитание, В/Ф/Гц	Электропотребление, кВт	Макс. рабочий ток, А	Частота вращения, об./мин.	Уровень звуковой мощности, вх./вых./окр. шума (1 м) дБ(А)	Макс. температура перемещаемого воздуха, °С	Степень защиты (Двигатель/клеммная колодка)	Схема электрических соединений
SVR 190/300-2 L1	515	248	230/1/50	0,07	0,3	2620	72/74	60	IP44/IP54	3
SVR 220/400-2 L1	860	394	230/1/50	0,081	0,037	2500	78/79	60	IP54/IP54	3
SVR 225/400-2 L1	1069	533	230/1/50	0,138	0,63	2640	80/83	60	IP44/IP54	3
SVR 250/400-2 L1	1403	350	230/1/50	0,154	0,67	2440	81/82	60	IP44/IP54	3
SVR 280/400-2 L1	1628	591	230/1/50	0,25	1,1	2510	85/87	60	IP54/IP54	1
SVR (I) 311/440-4 L1	1750	230	230/1/50	0,14	0,68	1370	64/66	60	IP54/IP54	1
SVR (I) 311/440-4 L3	1750	230	400/3/50	0,15	0,35	1480	64/66	60	IP54/IP54	2
SVR (I) 355/600-4 L1	2200	350	230/1/50	0,22	1	1360	61/63	60	IP54/IP54	1
SVR (I) 355/600-4 L3	2250	330	400/3/50	0,22	0,47	1380	61/63	60	IP54/IP54	2
SVR (I) 400/600-4 L1	4100	390	230/1/50	0,56	2,46	1350	66/68	60	IP54/IP54	1
SVR (I) 400/600-4 L3	4100	400	400/3/50	0,54	1	1350	66/88	60	IP54/IP54	4
SVR (I) 450/670-4 L1	5400	480	230/1/50	0,83	4,1	1340	64/67	60	IP54/IP54	1
SVR (I) 450/670-4 L3	5600	450	400/3/50	0,69	1,26	1280	64/67	60	IP54/IP54	4
SVR (I) 500/670-4 L3	8400	620	400/3/50	1,56	2,9	1330	72/75	60	IP54/IP54	4
SVR (I) 560/940-4 L3	10200	700	400/3/50	2,07	3,3	1270	76/79	60	IP54/IP54	2
SVR (I) 630/950-4 L3	15600	1050	400/3/50	4,3	6,8	1370	78/80	60	IP54/IP54	2
SVR (I) 710/1040-8 L3	11900	310	400/3/50	0,96	1,9	650	70	60	IP54/IP54	2
SVR (I) 710/1040-6 L3	16100	550	400/3/50	2	4	890	78	60	IP54/IP54	2

Технические характеристики даны для стандартного исполнения вентилятора и в шумоизолированном корпусе



АКУСТИЧЕСКИЕ ХАРАКТЕРИСТИКИ

LwA, дБ(А)	Общий	В октавных полосах частот:						
		125	250	500	1000	2000	4000	8000
SVR 190/300-2 L1 Условия испытаний L=218 м³/ч, Pст.=240 Па								
К входу	72	61	65	67	66	62	56	49
К окружению	74	51	57	64	65	58	51	46
SVR 220/400-2 L1 Условия испытаний L=355 м³/ч, Pст.=355 Па								
К входу	78	67	71	73	73	68	62	54
К окружению	79	57	68	72	69	58	57	45
SVR 225/400-2 L1 Условия испытаний L=401 м³/ч, Pст.=414 Па								
К входу	80	69	74	74	75	69	64	51
К окружению	83	59	71	73	71	65	59	49
SVR 250/400-2 L1 Условия испытаний L=508 м³/ч, Pст.=437 Па								
К входу	81	70	75	75	78	70	65	62
К окружению	82	62	72	74	74	65	63	53
SVR 280/400-2 L1 Условия испытаний L=731 м³/ч, Pст.=576 Па								
К входу	85	74	79	78	82	74	69	67
К окружению	87	64	71	75	81	68	64	54
SVR 311/440-4 L1 Условия испытаний L=1511 м³/ч, Pст.=100 Па								
К входу	69	52	64	66	56	55	51	41
К окружению	71	55	64	69	62	58	55	46
SVR-I 311/440-4 L1 Условия испытаний L=1511 м³/ч, Pст.=100 Па								
К входу	68	50	63	65	56	53	51	40
К окружению	70	54	64	68	60	58	54	44
SVR 311/440-4 L3 Условия испытаний L=1706 м³/ч, Pст.=75 Па								
К входу	70	51	62	68	60	52	54	43
К окружению	72	55	63	70	64	57	57	47
SVR-I 311/440-4 L3 Условия испытаний L=1716 м³/ч, Pст.=75 Па								
К входу	69	50	62	67	58	52	53	41
К окружению	71	54	63	69	62	57	56	45
SVR 355/600-4 L1 Условия испытаний L=2230 м³/ч, Pст.=124 Па								
К входу	49	57	59	56	55	51	50	41
К окружению	57	61	61	62	58	54	52	42
SVR-I 355/600-4 L1 Условия испытаний L=2230 м³/ч, Pст.=124 Па								
К входу	48	55	59	55	54	49	48	41
К окружению	56	60	61	60	58	53	50	42
SVR 400/600-4 L1 1 Условия испытаний L=2897 м³/ч, Pст.=160 Па								
К входу	70	56	67	64	59	57	56	52
К окружению	72	60	67	66	64	61	60	56
SVR-I 400/600-4 L1 Условия испытаний L=2897 м³/ч, Pст.=160 Па								
К входу	69	54	66	63	57	57	56	51
К окружению	71	59	67	65	62	61	59	54
SVR 400/600-4 L3 Условия испытаний L=3009 м³/ч, Pст.=145 Па								
К входу	70	55	65	66	61	56	59	54
К окружению	73	59	69	67	64	63	61	55
SVR-I 400/600-4 L3 Условия испытаний L=3009 м³/ч, Pст.=145 Па								
К входу	69	54	65	65	59	56	58	52
К окружению	72	58	69	66	62	63	60	53
SVR 450/670-4 L1 Условия испытаний L=4111 м³/ч, Pст.=118 Па								
К входу	72	57	66	69	60	62	62	55
К окружению	76	61	71	71	68	64	65	57

LwA, дБ(А)	Общий	В октавных полосах частот:						
		125	250	500	1000	2000	4000	8000
SVR-I 450/670-4 L1 Условия испытаний L=4111 м³/ч, Pст.=118 Па								
К входу	71	55	65	68	60	60	62	54
К окружению	75	60	71	70	66	64	64	55
SVR 450/670-4 L3 Условия испытаний L=4299 м³/ч, Pст.=120 Па								
К входу	73	56	64	71	61	60	63	54
К окружению	77	64	71	73	68	64	63	59
SVR-I 450/670-4 L3 Условия испытаний L=4299 м³/ч, Pст.=120 Па								
К входу	72	54	63	70	61	58	63	53
К окружению	76	63	71	72	66	62	63	57
SVR 355/600-4 L3 Условия испытаний L=2278 м³/ч, Pст.=102 Па								
К входу	65	52	56	60	57	57	53	56
К окружению	69	56	58	64	63	59	55	58
SVR-I 355/600-4 L3 Условия испытаний L=2278 м³/ч, Pст.=102 Па								
К входу	64	51	54	60	56	56	51	56
К окружению	68	55	58	63	61	59	54	58
SVR 500/670-4 L3 Условия испытаний L=6732 м³/ч, Pст.=150 Па								
К входу	81	66	74	78	72	72	69	67
К окружению	85	70	77	81	79	74	73	72
SVR-I 500/670-4 L3 Условия испытаний L=6732 м³/ч, Pст.=150 Па								
К входу	80	64	73	77	72	70	69	65
К окружению	84	69	77	80	78	74	72	70
SVR 560/940-4 L3 Условия испытаний L=9047 м³/ч, Pст.=152 Па								
К входу	77	69	70	72	69	65	63	62
К окружению	80	71	73	74	73	70	68	66
SVR-I 560/940-4 L3 Условия испытаний L=9047 м³/ч, Pст.=152 Па								
К входу	76	68	70	71	67	65	62	60
К окружению	79	70	71	74	72	69	66	64
SVR 630/950-4 L3 Условия испытаний L=14077 м³/ч, Pст.=242 Па								
К входу	85	72	77	82	77	77	72	69
К окружению	90	76	82	86	82	79	79	75
SVR-I 630/950-4 L3 Условия испытаний L=14077 м³/ч, Pст.=242 Па								
К входу	84	70	76	81	77	75	72	68
К окружению	88	74	80	85	79	78	76	71
SVR 710/1040-8 L3 Условия испытаний L=6000 м³/ч, Pст.=220 Па								
К входу	75	66	70	72	70	70	61	53
К окружению	78	68	71	73	74	69	64	55
SVR-I 710/1040-8 L3 Условия испытаний L=6000 м³/ч, Pст.=220 Па								
К входу	75	58	73	61	65	60	61	60
К окружению	77	61	75	66	69	64	64	62
SVR 710/1040-6 L3 Условия испытаний L=10000 м³/ч, Pст.=380 Па								
К входу	79	70	74	76	75	71	65	57
К окружению	83	72	76	78	77	73	68	59
SVR-I 710/1040-6 L3 Условия испытаний L=10000 м³/ч, Pст.=380 Па								
К входу	83	68	74	79	75	73	70	68
К окружению	85	71	75	82	77	76	76	71

ВЕСОГАБАРИТНЫЕ ХАРАКТЕРИСТИКИ

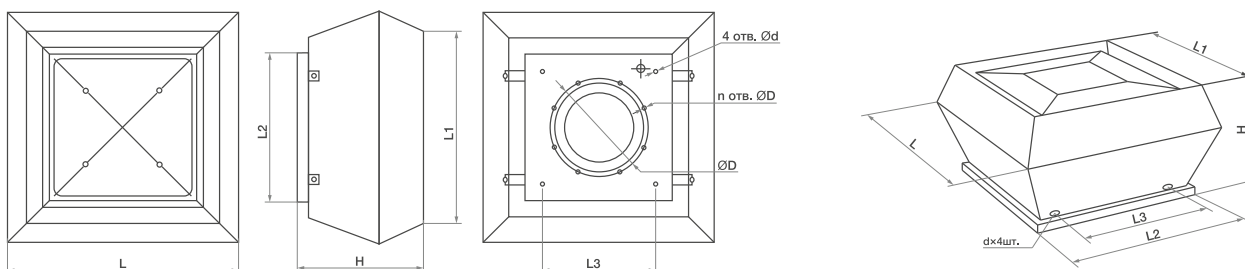

Модель	Размеры, мм								Вес, кг
	L	L1	L2	H	d	L3	D	n	
SVR 190/300-2 L1	344	273	305	207	M10	245	-	6	7
SVR 220/400-2 L1	440	357	405	214	M10	330	-	6	9,6
SVR 225/400-2 L1	440	357	405	246	M10	330	-	6	11,5
SVR 250/400-2 L1	440	357	406	246	M10	330	-	6	11,5
SVR 280/400-2 L1	440	357	406	246	M10	330	-	6	12,2
SVR 311/440-4 L1	555	470	435	323	M6	330	285	6	18
SVR 311/440-4 L3	555	470	435	323	M6	330	285	6	18
SVR 355/600-4 L1	720	618	595	400	M10	450	438	6	28,4
SVR-I 311/440-4 L1	675	567	435	369	M6	330	285	6	26
SVR-I 311/440-4 L3	675	567	435	369	M6	330	285	6	26
SVR-I 355/600-4 L1	844	716	595	422	M10	450	438	6	39
SVR 355/600-4 L3	720	618	595	420	M10	450	438	6	28,4
SVR 400/600-4 L1	720	618	595	420	M10	450	438	6	32
SVR 400/600-4 L3	720	618	595	420	M10	450	438	6	32
SVR-I 355/600-4 L3	844	716	595	422	M10	450	438	6	38
SVR-I 400/600-4 L1	844	716	595	422	M10	450	438	6	42
SVR-I 400/600-4 L3	844	716	595	422	M10	450	438	6	41
SVR 450/670-4 L1	900	700	665	485	M10	535	438	6	47,6
SVR-I 450/670-4 L1	966	817	665	488	M10	535	438	6	62,5
SVR 450/670-4 L3	900	700	665	485	M10	535	438	6	49,4
SVR 500/670-4 L3	900	700	665	485	M10	535	438	6	56
SVR-I 450/670-4 L3	966	817	665	488	M10	535	438	6	61
SVR-I 500/670-4 L3	966	817	665	488	M10	535	438	6	65
SVR 560/940-4 L3	1150	972	939	609	M10	750	605	8	128
SVR-I 560/940-4 L3	1265	1033	939	611	M10	750	605	8	109
SVR 630/950-4 L3	1150	972	939	609	M10	750	605	8	140
SVR-I 630/940-4 L3	1265	1033	939	611	M10	750	605	8	140
SVR 710/1040-6 L3	1350	1176	1035	717	M10	840	580	8	132
SVR-I 710/1040-6 L3	1350	1176	1035	717	M10	840	580	8	156

ПРИНАДЛЕЖНОСТИ К КРЫШНЫМ ВЕНТИЛЯТОРАМ SVR, SVRI (ОПЦИОНАЛЬНО)

Вентилятор	Крышный короб SRB	Крышный короб с шумоглушителем SRBS	Крышный короб с шумоглушителем SRBI	Фланец SFM	Гибкая вставка SFJ	Обратный клапан SCV
SVR(I) 190/300-4	190	190	190	190	190	190
SVR(I) 220/400-4	220-311	220-311	220-311	220	220	220
SVR(I) 250/400-4	220-311	220-311	220-311	250	250	250
SVR(I) 280/400-4	220-311	220-311	220-311	280	280	280
SVR(I) 311/440-4	220-311	220-311	220-311	311	311	311
SVR(I) 355/600-4	355-400	355-400	355-400	355-500	355-500	355-500
SVR(I) 400/600-4	355-400	355-400	355-400	355-500	355-500	355-500
SVR(I) 450/670-4	450-500	455-500	450-500	355-500	355-500	355-500
SVR(I) 500/670-4	450-500	455-500	450-500	355-500	355-500	355-500
SVR(I) 560/940-4	560-630	560-630	560-630	560-630	560-630	560-630
SVR(I) 630/950-4	560-630	560-630	560-630	560-630	560-630	560-630
SVR(I) 710/1040-4	710	710	710	710	710	710

АЭРОДИНАМИЧЕСКИЕ ХАРАКТЕРИСТИКИ



Схема 1 (230 В, 1 ф, 50 Гц.)



GNYE – желто-зеленый;
BU – голубой;
BN – коричневый;
BK – черный.

Схема 2 (230 В, 1 ф, 50 Гц.)

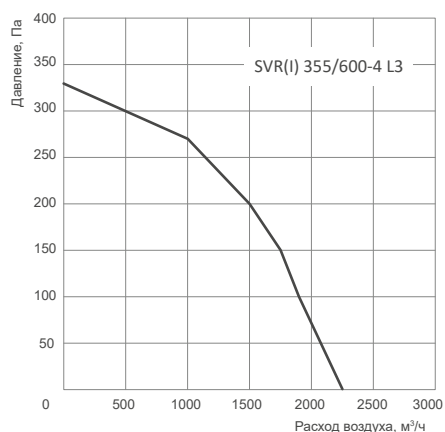
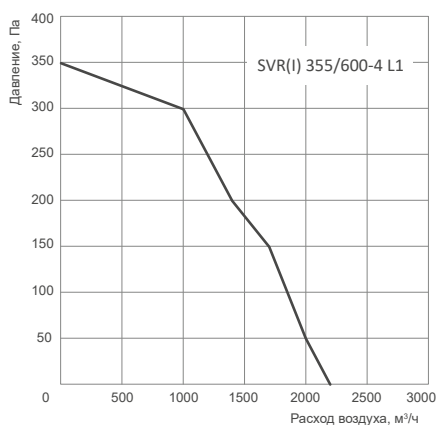
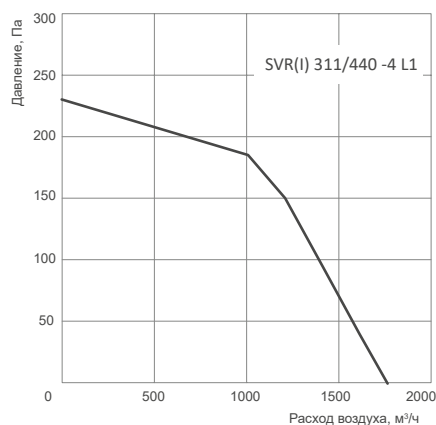
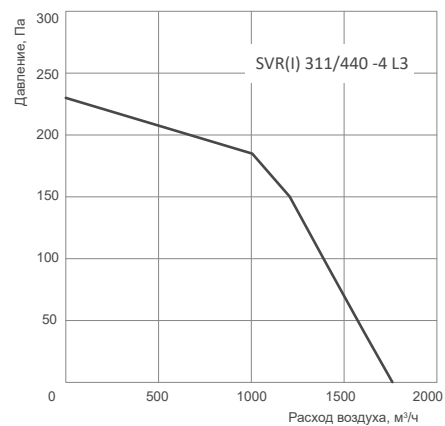
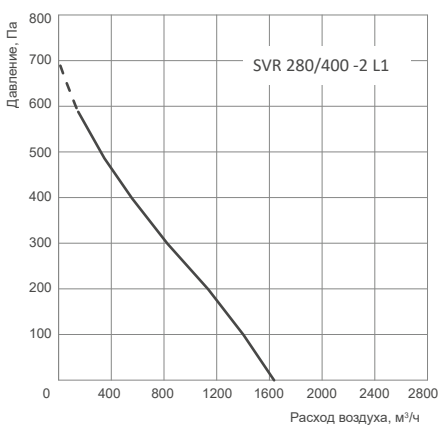
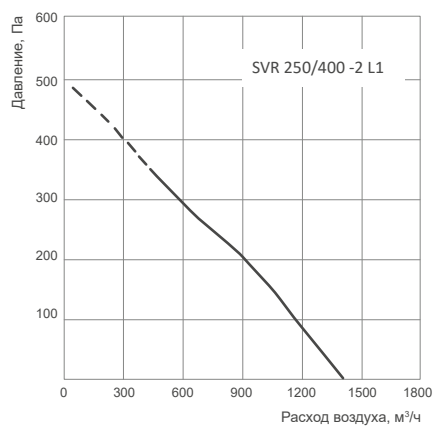
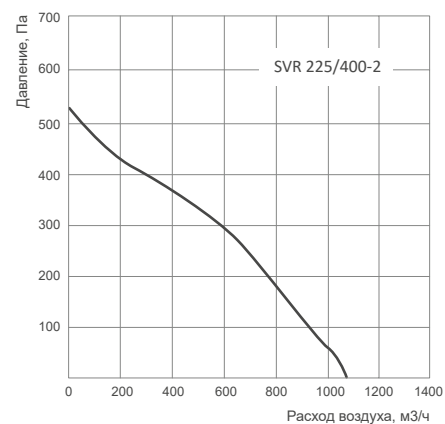
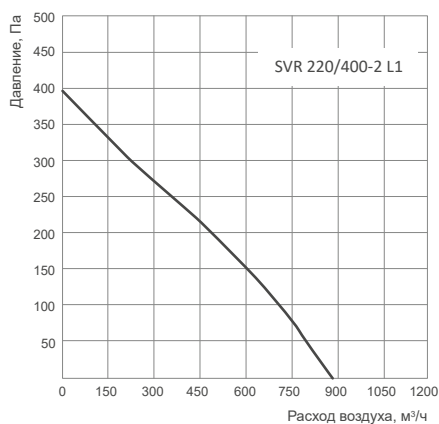
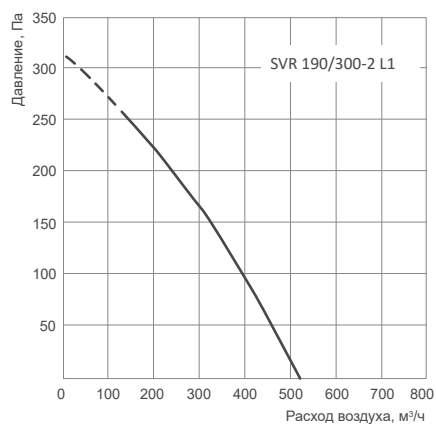
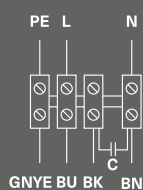
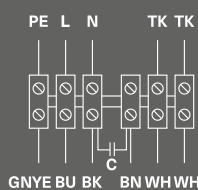

GNYE – желто-зеленый;
BU – голубой или серый;
BN – коричневый;
BK – черный;
WH – белый.

Схема 3 (400 В, 3 ф, 50 Гц.)

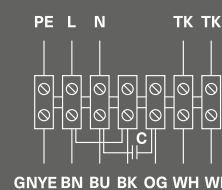

GNYE – желто-зеленый;
BU – голубой;
BN – коричневый;
BK – черный;
OG – оранжевый;
WH – белый.

АЭРОДИНАМИЧЕСКИЕ ХАРАКТЕРИСТИКИ



Схема 4 (λ — 400 В, 3 ф.)



Схема 4 (Δ — 230 В, 3 ф.)

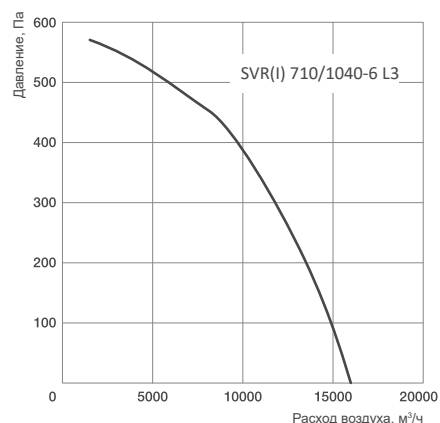
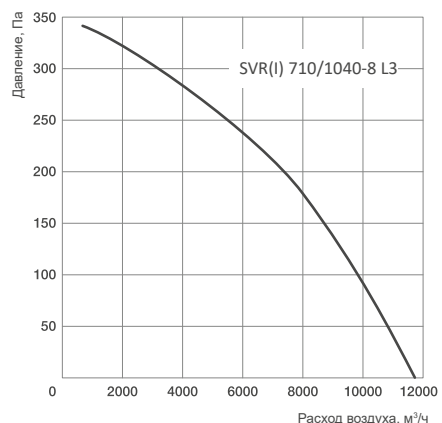
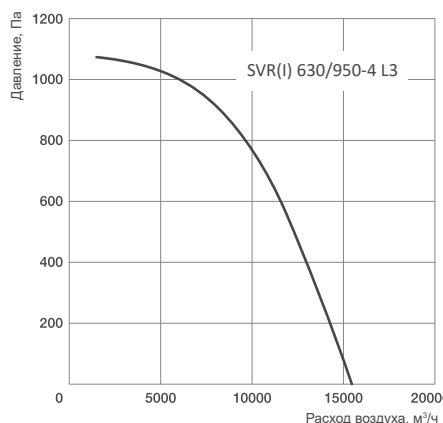
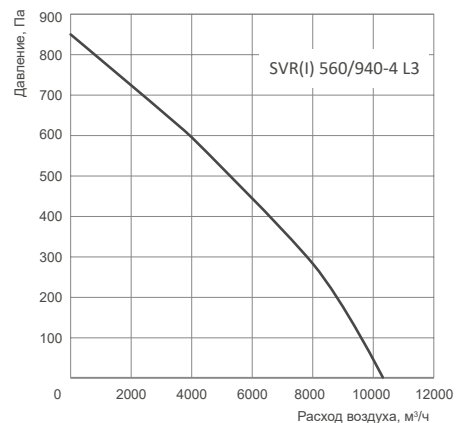
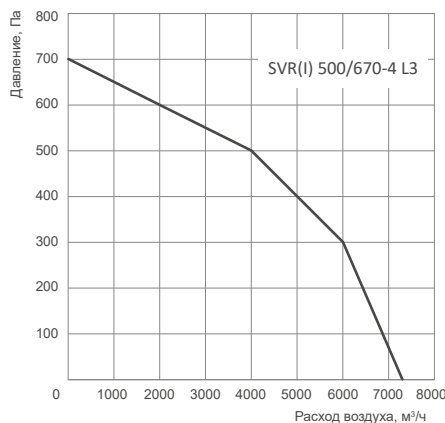
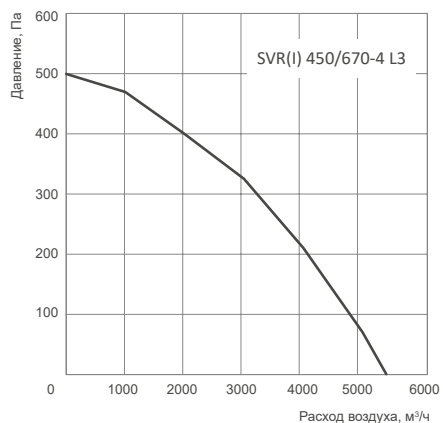
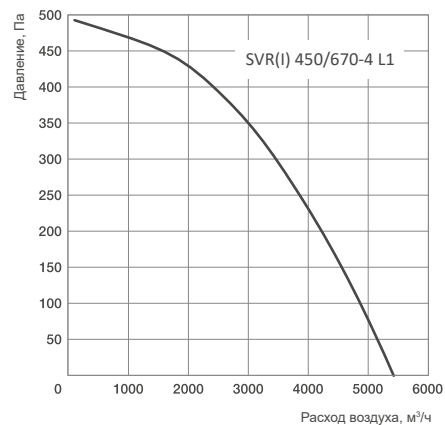
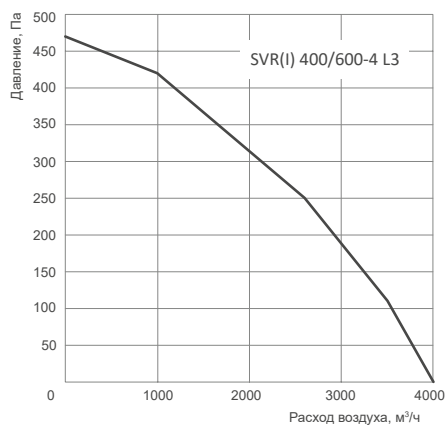
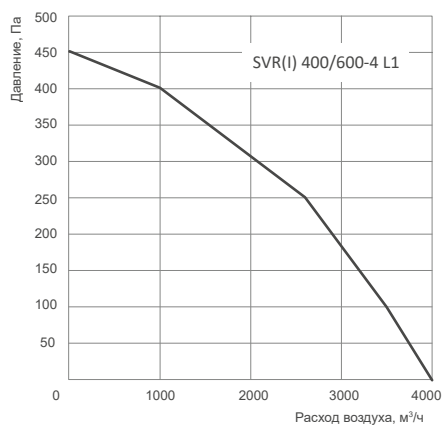

Схема 5 (λ — 400 В, 3 ф.)

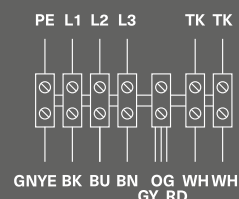

GNYE – желто-зеленый;
BU – голубой;
BN – коричневый;
BK – черный;
WH – белый;
OG – оранжевый;
RD – красный;
GY – серый.

GNYE – желто-зеленый;
BU – голубой;
BN – коричневый;
WH – белый;
BK – черный.

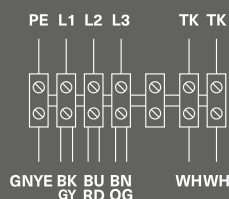
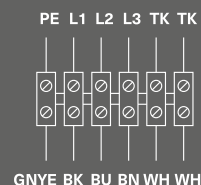

Крышные короба SRB из оцинкованной стали для монтажа на плоской кровле, толщина теплоизоляции 50 мм.

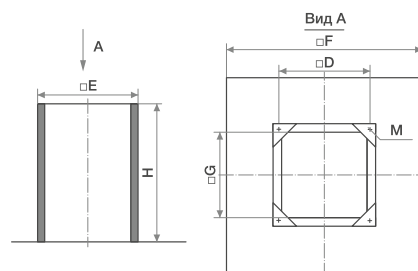

Крышные короба SRBS из оцинкованной стали с шумоглушителями для монтажа на плоской кровле. Шумоглушающий материал обладает стойкостью к износу при скорости воздуха до 20 м/с.

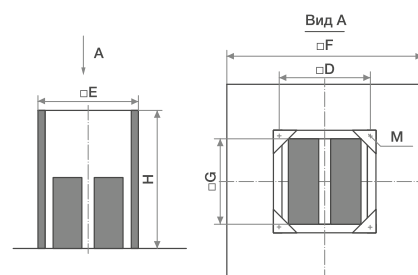

Крышные короба SRBI из оцинкованной стали с шумоглушителями для монтажа на наклонной кровле. Для монтажа короб комплектуется согласно проектной документации монтажным профилем (не входит в комплект поставки). При монтаже необходимо осуществить гидроизоляцию соединений коробов с кровлей.

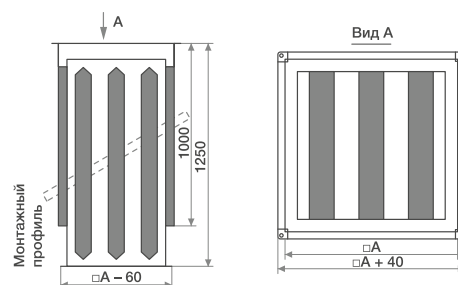

Размеры и вес крышных коробов SRB, SRBS и SRBI

Модель короба	Размеры, мм											Вес, кг		
	D	E	M	SRB			SRBS			SRBI		SRB	SRBS	SRBI
				G	F	H	G	F	H	G	F			
190	245	310	M6	210	570	300	260	630	300	123	163	6,5	17	26
220-311	330	395	M6	295	657	300	345	710	500	208	248	8	20	30
355-400	450	575	M10	475	817	300	525	874	650	328	368	10	29	38
450-500	535	655	M10	555	877	300	605	900	650	413	453	12	37	48
560-630	750	895	M10	795	1147	300	845	1200	700	628	668	15	45	60
710	840	985	M10	885	1300	300	935	1300	800	718	758	17	51	65

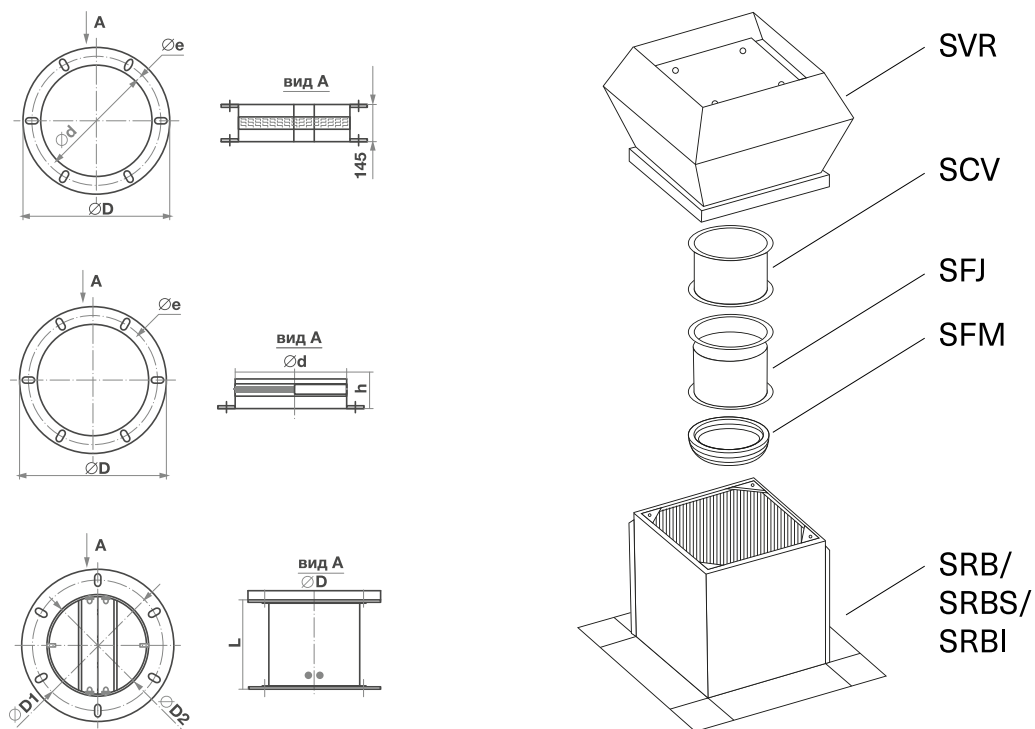

Размеры и вес фланцев SFM, гибких вставок SFJ и обратных клапанов SCV

Модель аксессуара	Размеры, мм					Вес, кг		
	d	e, D1	D	h	D2	SFM	SFJ	SCV
190	170	210	231	55	176	0,2	0,7	1,1м
220	202	242	263	55	208	0,28	0,8	1,3
250	232	272	293	55	238	0,35	0,9	1,4
280	260	300	321	55	266	0,6	1,3	1,9
311	250	285	306	55	256	0,5	1,2	1,8
355-500	400	438	464	75	402	0,9	1,5	2,1
560-630	560	605	639	75	569	1,4	1,9	2,4
710	630	674	708	75	634	2	2,3	2,7



Гибкие вставки SFJ из неопреновой ткани с фланцами из оцинкованной стали.



Фланцы SFM с резиновым уплотнителем для присоединения вентиляторов к воздуховодам. Изготовлены из оцинкованной стали.



Обратные клапаны SCV из оцинкованной стали с алюминиевыми створками.



Energolux



**КОМПАКТНЫЕ
ВЕНТИЛЯЦИОННЫЕ УСТАНОВКИ**

Energolux

Серия

ENERGY
SMART SLIM



КОМПАКТНЫЕ ПРИТОЧНЫЕ УСТАНОВКИ СО ВСТРОЕННОЙ АВТОМАТИКОЙ С ЭЛЕКТРИЧЕСКИМ ИЛИ ВОДЯНЫМ НАГРЕВАТЕЛЕМ

ОПИСАНИЕ

Компактные приточные установки серии Energy Smart Slim полностью адаптированы для работы в российских условиях. Установки поставляются в комплекте со встроенными электрическим или водяным нагревателями, фильтром класса очистки EU4 и встроенной автоматикой, что позволяет создавать комфортные условия в помещениях и значительно упростить монтаж и обслуживание установок. Применяются для приточных систем вентиляции небольших офисов, квартир и других помещений, с повышенными требованиями к уровню шума, а также для объектов, где пространство для монтажа ограничено и требуются компактные габариты.



OAZIS

КОНСТРУКЦИЯ

- Мотор-колесо MES
- Встроенный электрический или водяной нагреватель
- Пульт управления OAZIS в комплекте.
- Корпус из оцинкованной стали с тепло-звукоизоляцией 25 мм из базальтовой минеральной ваты
- Фильтр степени очистки EU4
- Компактные габариты
- Двигатели имеют встроенное термореле с автоматическим перезапуском

ПРЕИМУЩЕСТВА

10 моделей

Производительность по воздуху до 1580 м³/ч.

ТЭНы электрического нагревателя изготовлены из нержавеющей стали с 2х-ступенчатой защитой от перегрева.

Элементы установки имеют высокие степени защиты IP44: асинхронный двигатель с внешним ротором, клеммная коробка, короб для электросоединений нагревателя. Установки с электрическим нагревателем можно монтировать как в горизонтальном, так и в вертикальном положении.



ВОДЯНОЙ
НАГРЕВАТЕЛЬ



ЭЛЕКТРИЧЕСКИЙ
НАГРЕВАТЕЛЬ



ИЗОЛЯЦИЯ
ЗВУК/ТЕПЛО

РАСШИФРОВКА ОБОЗНАЧЕНИЯ

ENERGY SMART SLIM | X | XXX - XX | M X

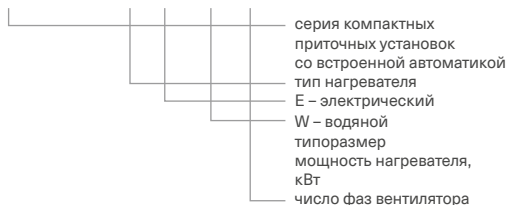

Встроенная система автоматики



Проводной пульт управления (в комплекте)



Компактные габариты



Звуко- и теплоизоляция корпуса



Двухступенчатая защита от перегрева электронного нагревателя



Низкий уровень шума



Легкое обслуживание



Высокое качество

ТЕХНИЧЕСКИЕ ХАРАКТЕРИСТИКИ

№	Модель	Макс. расход воздуха, м³/час	Макс. давление, Па	Электрический нагреватель		Вентилятор		Потребляемая мощность установки, кВт / рабочий ток, А	Уровень звукового давления на расст. 1 м. дБ(А)
				Напряжение, В/частота, Гц/число фаз	Мощность, кВт	Напряжение, В / Частота, Гц / Число фаз	Мощность, кВт		
1	Energy Smart Slim E 350-1,2 M1	650	390	230/50/1	1,2	230/50/1	0,1	1,3 / 5,9	44
1	Energy Smart Slim E 350-2,4 M1		390	230/50/1	2,4	230/50/1	0,1	2,5 / 11,2	44
1	Energy Smart Slim E 350-5,0 M1		390	400/50/2	5,0	230/50/1	0,1	5,1 / 11,6	44
2	Energy Smart Slim E 700-2,4 M1	1250	550	230/50/1	2,4	230/50/1	1,5	2,61 / 11,2	55
2	Energy Smart Slim E 700-5,0 M1		550	400/50/2	5,0	230/50/1	1,5	5,21 / 11,7	55
2	Energy Smart Slim E 700-9,0 M1		550	400/50/3	9,0	230/50/1	1,5	9,21 / 13,9	55
3	Energy Smart Slim E 1100-6,0 M1	1350	700	400/50/2	6,0	230/50/1	0,2	6,29 / 13,9	55
3	Energy Smart Slim E 1100-9,0 M1		700	400/50/3	9,0	230/50/1	0,2	9,29 / 14,0	55
3	Energy Smart Slim E 1100-15,0 M1		700	400/50/3	15,0	230/50/1	0,2	15,29 / 23,0	55
4	Energy Smart Slim W 1100 M1	1580	700	-	-	230/50/1	0,2	0,25 / 0,9	55

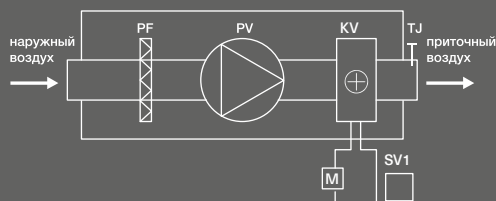

PV	вентилятор приточного воздуха
KV	водяной нагреватель
PF	фильтр для приточного воздуха
TJ	датчик температуры приточного воздуха в комплекте
SV1	привод клапана нагревателя (опция)
M	циркуляционный насос нагревателя (опция)

АЭРОДИНАМИЧЕСКИЕ ХАРАКТЕРИСТИКИ

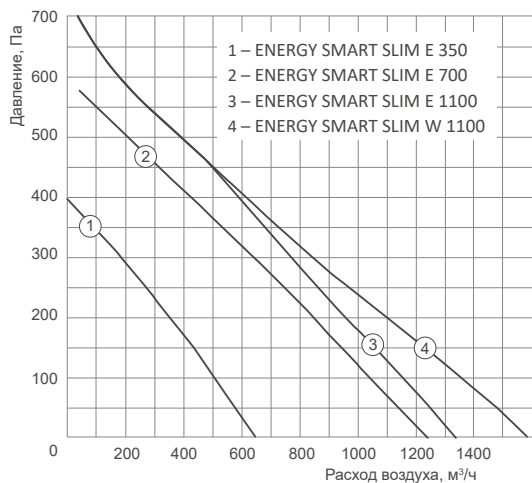

ХАРАКТЕРИСТИКИ ВОДЯНОГО ТЕПЛООБМЕННИКА

Модель установки	Расход воздуха, м³/ч	Температура входящего воздуха, °С	Температурный график 80/60			Условный диаметр присоед. труб, мм
			Температура выходящего воздуха, °С	Мощность, кВт	Расход воды, м³/ч	
Energy Smart Slim W 1100	500	-28	20	8	0,35	1"
	1000	-28	20	16	0,7	1"

ВЕСОГАБИРИТНЫЕ ХАРАКТЕРИСТИКИ

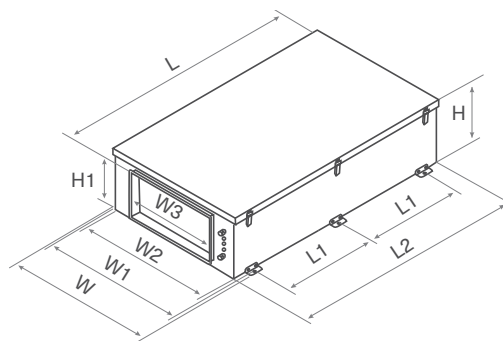
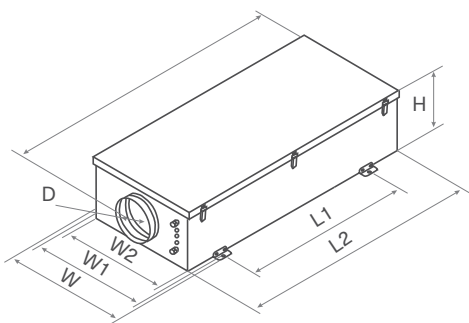

Модель	Размеры, мм								Вес, кг
	L	L1	L2	W	W1	W2	H	D	
Energy Smart Slim E 350	1060	627	1000	602	573	530	252	160	33
Energy Smart Slim E 700	1260	837	1200	602	573	530	302	200	42

Модель	Размеры, мм										Вес, кг
	L	L1	L2	W	W1	W2	W3	H	H1		
Energy Smart Slim E/W 1100	1370	543	1300	833	803	760	500	342	250	66/74	

ENERGY SMART SLIM E

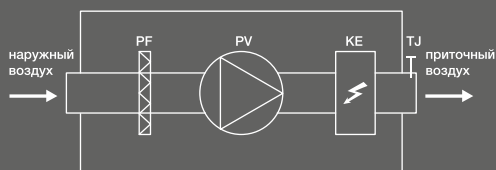

PV	вентилятор приточного воздуха
KE	электрический нагреватель
PF	фильтр для приточного воздуха
TJ	датчик температуры приточного воздуха в комплекте

Energolux

Серия

ENERGY SMART



КОМПАКТНЫЕ ПРИТОЧНЫЕ УСТАНОВКИ СО ВСТРОЕННОЙ АВТОМАТИКОЙ И ЭЛЕКТРИЧЕСКИМ НАГРЕВАТЕЛЕМ

ОПИСАНИЕ

Компактные приточные установки серии ENERGY SMART полностью адаптированы для работы в российских условиях. Установки поставляются в комплекте со встроенным электрическим нагревателем, фильтром класса очистки EU4 и встроенной автоматикой, что позволяет создавать комфортные условия в помещениях и значительно упростить монтаж и обслуживание установок. Применяются для приточных систем вентиляции небольших офисов и других помещений, с повышенными требованиями к уровню шума, а также на объектах, где пространство для монтажа ограничено и требуются компактные габариты.

КОНСТРУКЦИЯ

- Мотор-колесо MES
- Вентилятор с высокоэффективной крыльчаткой с назад загнутыми лопатками.
- Двигатели имеют встроенное термореле с автоматическим перезапуском



- Встроенный электрический нагреватель
- Корпус из оцинкованной стали с тепло- звукоизоляцией 25 мм
- Фильтр класса очистки EU4
- Система управления: регулировка скорости вентилятора, управление температурой подаваемого воздуха
- Выносной сенсорный пульт в комплекте
- Имеются отверстия с сальниками для удобного подсоединения электрической проводки

ПРЕИМУЩЕСТВА

4 типоразмера.

Производительность по воздуху до 1370 м³/ч.

Нагревающие элементы изготовлены из нержавеющей стали с 2х-ступенчатой защитой от перегрева.

Элементы установки имеют высокие степени защиты IP44: асинхронный двигатель с внешним ротором, клеммная коробка, короб для электросоединений нагревателя. Установки можно монтировать как в горизонтальном, так и в вертикальном положении.

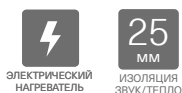

РАСШИФРОВКА ОБОЗНАЧЕНИЯ

ENERGY SMART E XXX -XX MX



серия компактных приточных установок со встроенной автоматикой
тип нагревателя – электрический
присоединительный размер, мм
мощность нагревателя, кВт
число фаз вентилятора

- Встроенная система автоматики
- Сенсорный пульт управления в комплекте
- Низкий уровень шума
- Фильтр класса очистки EU4
- 3 скорости вентилятора
- Индикатор загрязнения фильтра (опция)
- Контроль температуры
- Легкое обслуживание

ТЕХНИЧЕСКИЕ ХАРАКТЕРИСТИКИ

№	Модель	Макс. расход воздуха, м³/час	Макс. давление, Па	Электрический нагреватель		Вентилятор		Присоединительный размер, мм	Уровень звукового давления, дБ(А)
				Напряжение, В/частота, Гц/число фаз	Мощность, кВт	Напряжение, В / Частота, Гц / Число фаз	Мощность, кВт		
1	Energy Smart E 160-1,2 M1	480	400	230/50/1	1,2	230/50/1	0,15	160	52
1	Energy Smart E 160-2,4 M1		400	230/50/1	2,4	230/50/1	0,15	160	52
1	Energy Smart E 160-3,0 M1		400	230/50/1	3	230/50/1	0,15	160	52
1	Energy Smart E 160-5,0 M1		400	400/50/2	5	230/50/1	0,15	160	52
2	Energy Smart E 200-3,0 M1	630	560	230/50/1	3	230/50/1	0,16	200	50
2	Energy Smart E 200-5,0 M1		560	400/50/2	5	230/50/1	0,16	200	50
2	Energy Smart E 200-6,0 M1		560	400/50/2	6	230/50/1	0,16	200	50
3	Energy Smart E 250-3,0 M1	780	560	230/50/1	3	230/50/1	0,17	250	57
3	Energy Smart E 250-6,0 M1		560	400/50/2	6	230/50/1	0,17	250	57
3	Energy Smart E 250-9,0 M1		560	400/50/3	9	230/50/1	0,17	250	57
4	Energy Smart E 315-3,0 M1	1350	660	230/50/1	3	230/50/1	0,26	315	64
4	Energy Smart E 315-6,0 M1		660	400/50/2	6	230/50/1	0,26	315	64
4	Energy Smart E 315-9,0 M1		660	400/50/3	9	230/50/1	0,26	315	64
4	Energy Smart E 315-12,0 M1		660	400/50/3	12	230/50/1	0,26	315	64

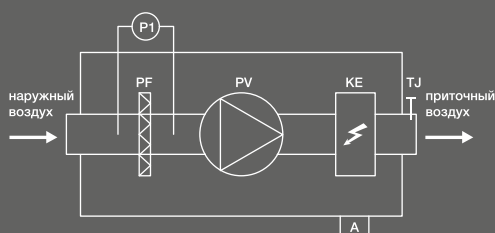

SF	фильтр наружного воздуха EU4
SV	вентилятор приточного воздуха
KE	электрический нагреватель
A	автоматика и проводной пульт управления в комплекте
TJ	датчик температуры приточного воздуха в комплекте
P1	дифференциальный датчик давления (опция)

АЭРОДИНАМИЧЕСКИЕ ХАРАКТЕРИСТИКИ

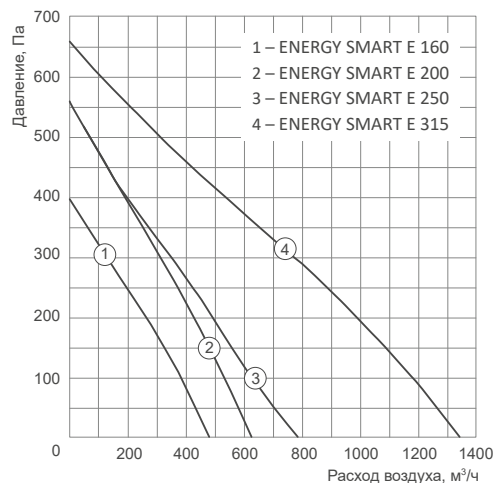

ПОДБОР ВСТРОЕННОГО
ЭЛЕКТРИЧЕСКОГО НАГРЕВАТЕЛЯ

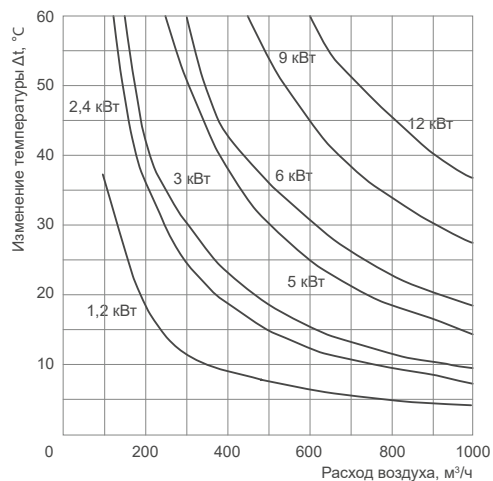

ВЕСОГАБАРИТНЫЕ ХАРАКТЕРИСТИКИ

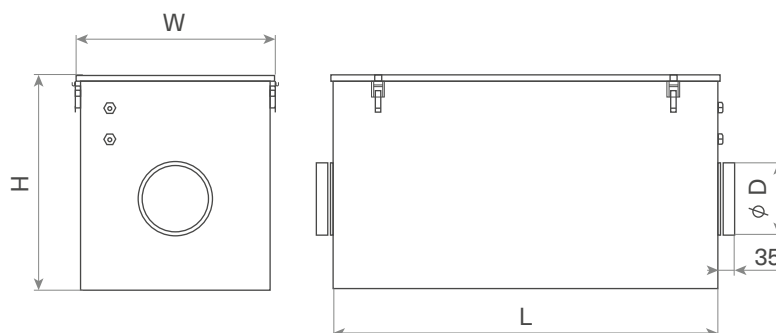

Модель	Размеры, мм				Вес (до 6 кВт /от 9 кВт), кг
	W	H	L	D	
Energy Smart E 160	450	490	860	160	33/ –
Energy Smart E 200	470	550	880	200	39/ –
Energy Smart E 250	520	590	900	250	53/55
Energy Smart E 315	570	640	950	315	58/60

АКСЕССУАРЫ

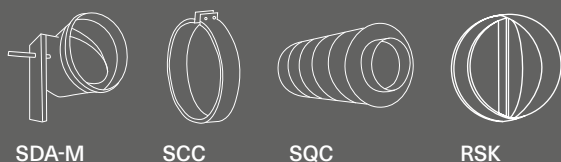

Energolux

Серия

ENERGY E



КОМПАКТНЫЕ ПРИТОЧНЫЕ УСТАНОВКИ С ЭЛЕКТРИЧЕСКИМ НАГРЕВАТЕЛЕМ

ОПИСАНИЕ

Компактные приточные установки серии ENERGY E полностью адаптированы для работы в российских условиях. Установки поставляются в комплекте со встроенным электрическим нагревателем и фильтром класса очистки F5, что позволяет создавать комфортные условия в помещениях. Серия компактных приточных установок предназначена для вентиляции помещений различного назначения: коттеджей, магазинов, офисов, конференц-залов, школ и пр.



КОНСТРУКЦИЯ

- Мотор-колесо MES
- Встроенный электрический нагреватель
- Корпус из оцинкованной стали с тепло-звукоизоляцией 50 мм из базальтовой минеральной ваты
- Фильтр высокой степени очистки EU5
- Компактные габариты

ПРЕИМУЩЕСТВА

Высокая производительность по воздуху – до 6000 м³/ч. 4 типоразмера позволяют подобрать установку под любые проекты. Долговечность конструкции обеспечивается благодаря ТЭНам, изготовленным из нержавеющей стали и имеющим 2-ступенчатую защиту от перегрева. Низкая высота корпуса позволяет монтировать установки даже в ограниченном пространстве. Низкий уровень шума обеспечивает комфортное нахождение в помещении. Возможность вертикальной и горизонтальной установки.

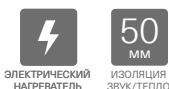

РАСШИФРОВКА ОБОЗНАЧЕНИЯ

ENERGY E XXXX XX MX

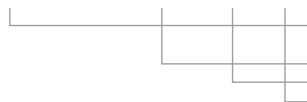

серия приточных установок с электрическим нагревателем
модель серии
мощность нагревателя, кВт
число фаз вентилятора

- Высокая энергоэффективность
- Фильтр высокой степени очистки EU5
- Малошумный вентилятор
- Подключение воздуховодов
- Индикатор загрязнения фильтра (опция)
- Контроль температуры (опция)
- Управление скоростью вентилятора (опция)
- Универсальная система автоматики (опция)
- Легкое обслуживание
- Высокое качество

ТЕХНИЧЕСКИЕ ХАРАКТЕРИСТИКИ

Модели	Макс. расход воздуха, м³/час	Макс. давление, Па	Электрический нагреватель			Вентилятор				Схема электрических соединений	Присоединительный размер, мм	Масса, кг	Уровень звукового давления, дБ(А)
			Мощность, кВт	Ступени нагрева, кВт	Напряжение, В/ Частота, Гц / Число фаз	Напряжение, В/ Частота, Гц / Число фаз	Рабочий ток, А	Потребляемая мощность, кВт	Частота вращения об/мин				
Energy E 2000-2,4 M1	1750	340	2,4	2,4	230/50/1	230/50/1	3,4	0,78	1230	4	250	75	58
Energy E 2000-2,4 M3	1900	330	2,4	2,4	230/50/1	400/50/3	1,9	0,93	1380	5	250	75	58
Energy E 2000-5,0 M1	1750	340	5	5	400/50/3	230/50/1	3,4	0,78	1230	6	250	75	58
Energy E 2000-5,0 M3	1900	330	5	5	400/50/3	400/50/3	1,9	0,93	1380	7	250	75	58
Energy E 2000-9,0 M1	1750	340	9	9	400/50/3	230/50/1	3,4	0,78	1230	8	250	75	58
Energy E 2000-9,0 M3	1900	330	9	9	400/50/3	400/50/3	1,9	0,93	1380	9	250	75	58
Energy E 2000-12,0 M1	1750	340	12	12	400/50/3	230/50/1	3,4	0,78	1230	12	250	75	58
Energy E 2000-12,0 M3	1900	330	12	12	400/50/3	400/50/3	1,9	0,93	1380	13	250	75	58
Energy E 3000-6,0 M1	2750	430	6	6	400/50/3	230/50/1	5,1	1,15	1210	10	315	98	64
Energy E 3000-6,0 M3	3200	440	6	6	400/50/3	400/50/3	2,6	1,5	1380	11	315	98	64
Energy E 3000-15,0 M1	2750	430	15	7,5+7,5	400/50/3	230/50/1	5,1	1,15	1210	12	315	98	64
Energy E 3000-15,0 M3	3200	440	15	7,5+7,5	400/50/3	400/50/3	2,6	1,5	1380	13	315	98	64
Energy E 3000-22,5 M1	2750	430	22,5	15+7,5	400/50/3	230/50/1	5,1	1,15	1210	12	315	98	64
Energy E 3000-22,5 M3	3200	440	22,5	15+7,5	400/50/3	400/50/3	2,6	1,5	1380	13	315	98	64
Energy E 4000-15 M1	4000	590	15	15	400/50/3	230/50/1	11	2,4	1340	12	500x300	103	64
Energy E 4000-15 M3	4500	560	15	15	400/50/3	400/50/3	4,3	2,5	1300	13	500x300	103	64
Energy E 4000-22,5 M1	4000	590	22,5	15+7,5	400/50/3	230/50/1	11	2,4	1340	12	500x300	103	64
Energy E 4000-22,5 M3	4500	560	22,5	15+7,5	400/50/3	400/50/3	4,3	2,5	1300	13	500x300	103	64
Energy E 4000-30 M1	4000	590	30	15+7,5+7,5	400/50/3	230/50/1	11	2,4	1340	14	500x300	103	64
Energy E 4000-30 M3	4500	560	30	15+7,5+7,5	400/50/3	400/50/3	4,3	2,5	1300	15	500x300	103	64
Energy E 4000-45 M1	4000	590	45	15+15+7,5+7,5	400/50/3	230/50/1	11	2,4	1340	16	500x300	103	64
Energy E 4000-45 M3	4500	560	45	15+15+7,5+7,5	400/50/3	400/50/3	4,3	2,5	1300	17	500x300	103	64
Energy E 6000-22,5 M3	6020	780	22,5	15+7,5	400/50/3	400/50/3	6	3,7	1320	13	600x350	175	71
Energy E 6000-30,0 M3	6020	780	30	15+7,5+7,5	400/50/3	400/50/3	6	3,7	1320	15	600x350	175	71
Energy E 6000-45,0 M3	6020	780	45	15+15+7,5+7,5	400/50/3	400/50/3	6	3,7	1320	17	600x350	175	71
Energy E 6000-60,0 M3	6020	780	60	15+15+15+7,5+7,5	400/50/3	400/50/3	6	3,7	1320	18	600x350	175	71

АКУСТИЧЕСКИЕ ХАРАКТЕРИСТИКИ

Модель	Общий	В активных полосах частот, Гц							
		63	125	250	500	1000	2000	4000	8000
Energy E 2000									
к входу	69	53	66	62	58	54	54	54	46
к выходу	81	56	68	74	77	69	71	70	64
к окружению	58	30	45	55	52	48	48	44	33
Energy E 3000									
к входу	74	55	69	71	62	58	56	62	54
к выходу	85	57	71	82	77	74	74	74	68
к окружению	64	41	57	62	53	46	52	50	46

Модель	Общий	В активных полосах частот, Гц							
		63	125	250	500	1000	2000	4000	8000
Energy E 4000									
к входу	72	56	70	65	57	51	51	56	54
к выходу	78	56	71	73	73	70	66	64	55
к окружению	64	41	57	62	53	46	52	50	46
Energy E 6000									
к входу	75	62	72	70	65	60	60	63	60
к выходу	85	61	73	79	79	77	77	76	66
к окружению	71	45	58	66	61	60	64	66	55

СХЕМЫ ЭЛЕКТРИЧЕСКИХ ПОДКЛЮЧЕНИЙ

Схема 4



Схема 5



Схема 6

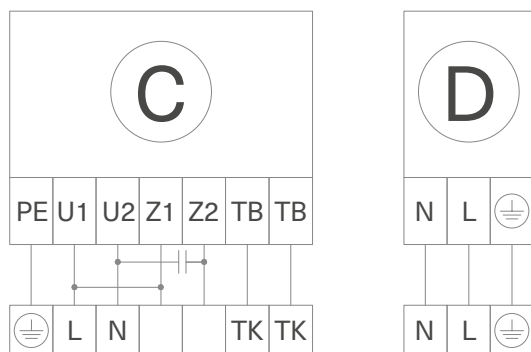

Схема 7

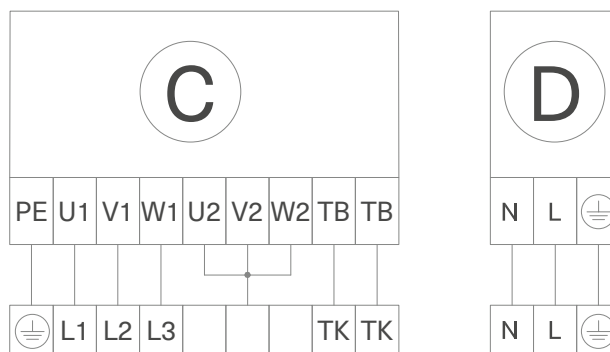

АКСЕССУАРЫ

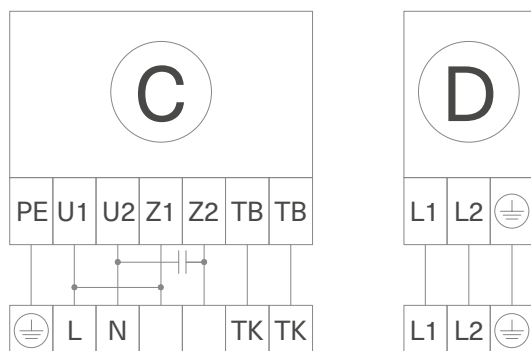
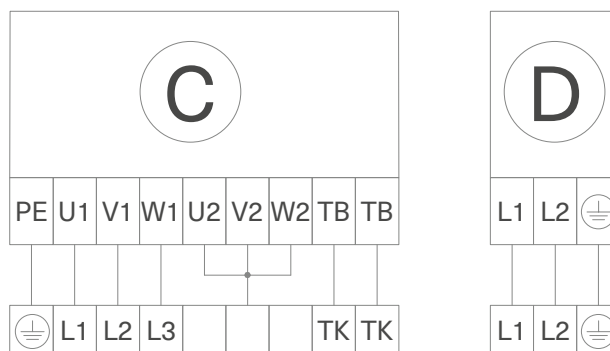
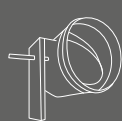

SDA-M



SCC



SQC

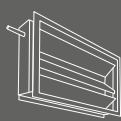

SDAR-M



SGS

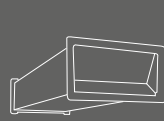

SQRG

ЭЛЕКТРИЧЕСКИЕ АКСЕССУАРЫ



ЧАСТОТНЫЙ
ПРЕОБРАЗОВАТЕЛЬ



ШКАФ
УПРАВЛЕНИЯ

Схема 8



Схема 9



Схема 10

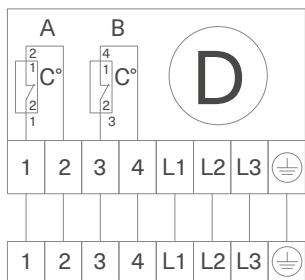
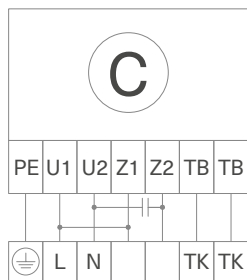

Схема 11

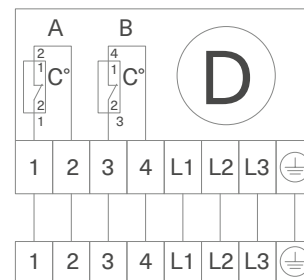
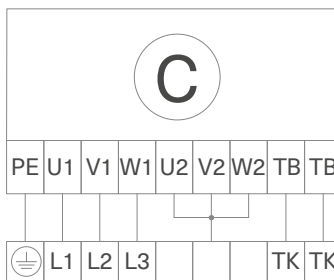

Схема 12

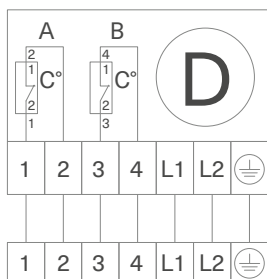
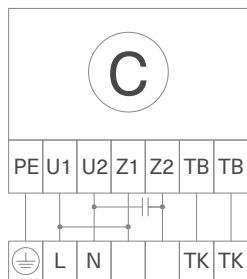

Схема 13

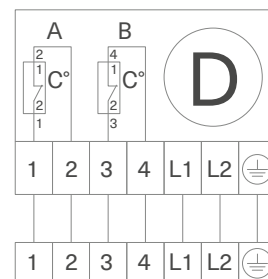
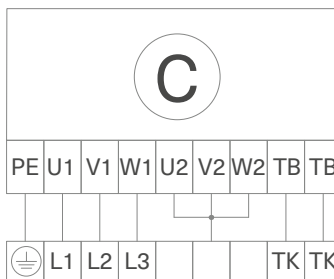

Схема 14

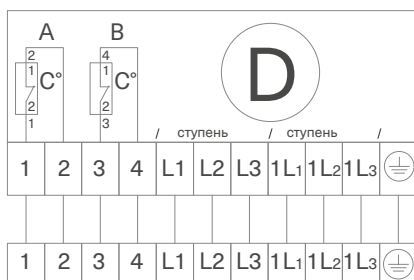
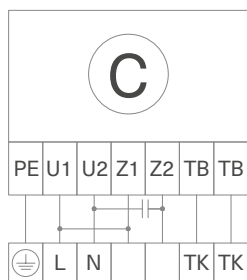

Схема 15

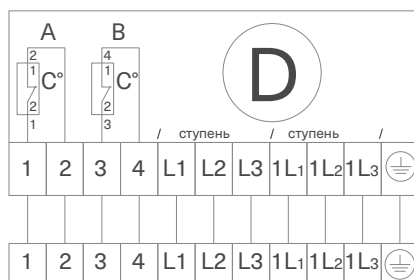
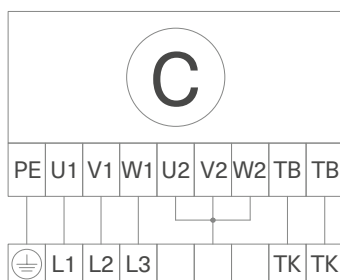

Схема 16

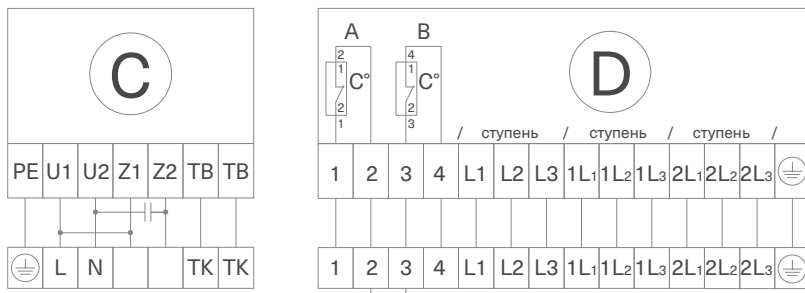

Схема 17

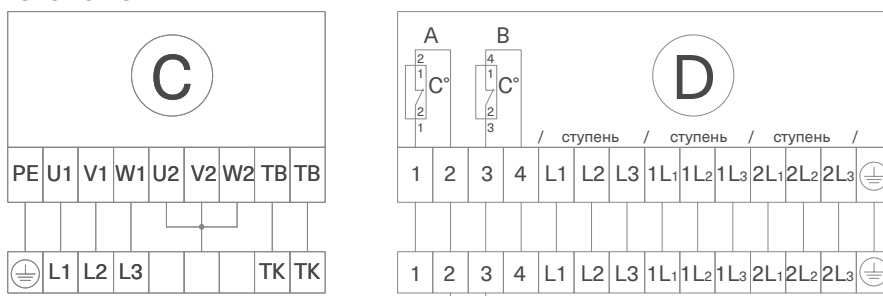

Схема 18

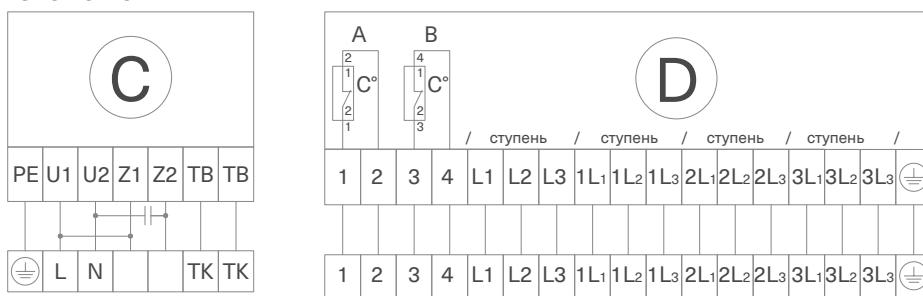

ВЕСОГАБАРИТНЫЕ ХАРАКТЕРИСТИКИ УСТАНОВОК

Energy E 2000/3000

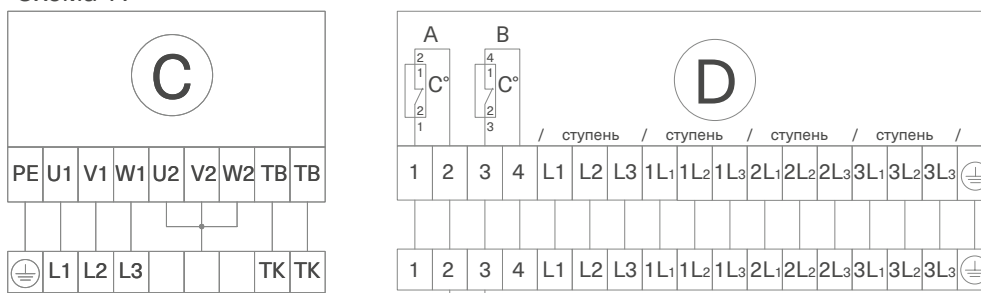
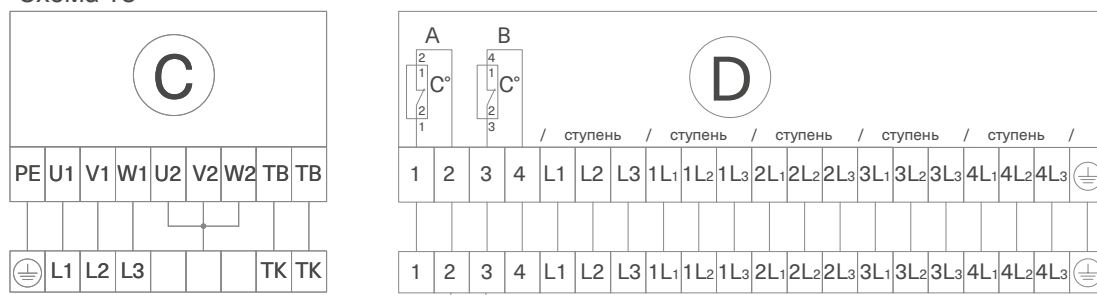
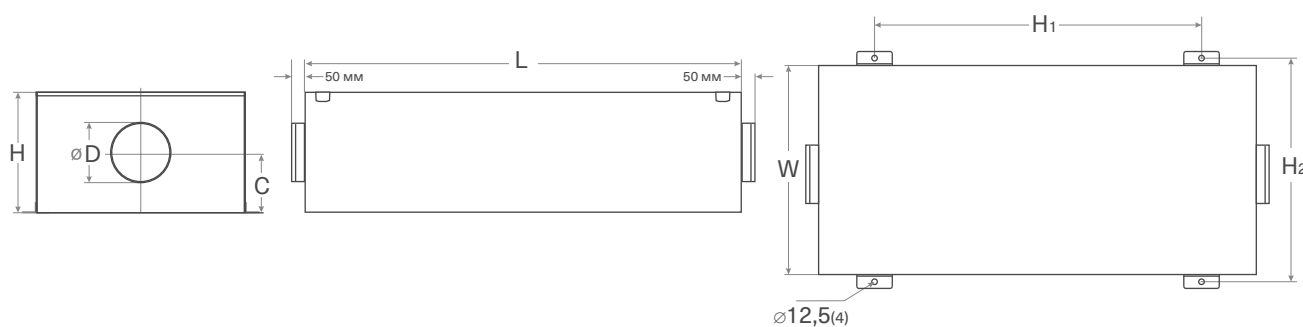

Модель	Размеры, мм							Вес, кг
	W	C	H1	L	H	D	H2	
Energy E 2000	630	648	880	1400	400	250	648	75
Energy E 3000	725	743	980	1500	500	315	743	98

Energy E 4000/6000

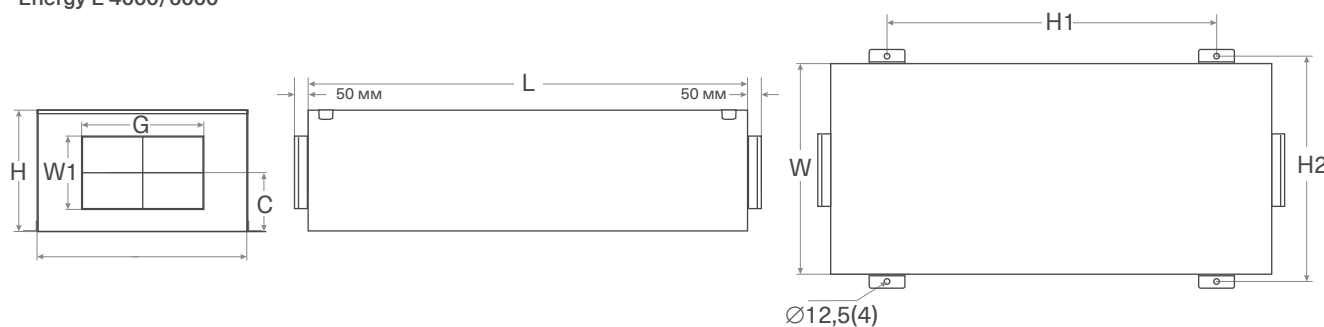

Модель	Размеры, мм								Вес, кг
	W	W1	H1	L	H	H2	G	C	
Energy E 4000	845	300	980	1500	500	863	500	244	103
Energy E 6000	945	350	1180	1700	600	963	600	294	175

АЭРОДИНАМИЧЕСКИЕ ХАРАКТЕРИСТИКИ

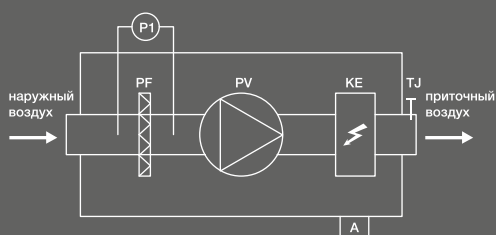
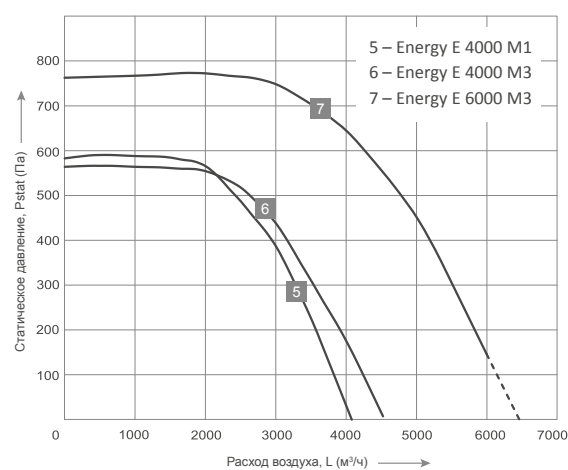
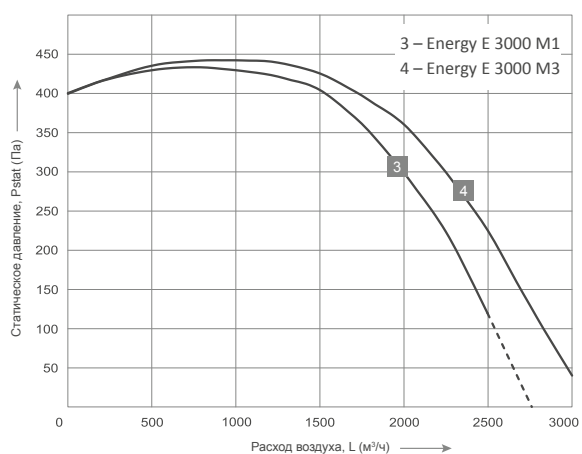
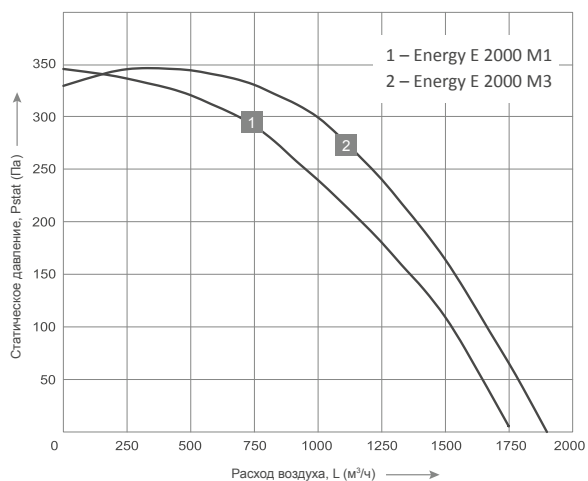

SV	вентилятор приточного воздуха
HE	электрический нагреватель
SF	фильтр наружного воздуха EU5
A	шкаф автоматики (поставляется отдельно)
P1	дифференциальный датчик давления (поставляется отдельно)
TJ	датчик температуры приточного воздуха (поставляется отдельно)

Energolux

Серия

ENERGY W



КОМПАКТНЫЕ ПРИТОЧНЫЕ УСТАНОВКИ С ВОДЯНЫМ НАГРЕВАТЕЛЕМ

ОПИСАНИЕ

Компактные приточные установки серии ENERGY W полностью адаптированы для работы в российских условиях. Установки поставляются в комплекте со встроенным водяным нагревателем и фильтром класса очистки F5, что позволяет создавать комфортные условия в помещениях. Серия компактных приточных установок предназначена для вентиляции помещений различного назначения: коттеджей, магазинов, офисов, конференц-залов, школ и пр.



КОНСТРУКЦИЯ

- Мотор-колесо MES
- Встроенный водяной нагреватель
- Корпус из оцинкованной стали с тепло-звукоизоляцией 50 мм из базальтовой минеральной ваты
- Фильтр высокой степени очистки EU5
- Компактные габариты

ПРЕИМУЩЕСТВА

Высокая производительность по воздуху – до 6000 м³/ч. 4 типоразмера позволяют подобрать установку под любые проекты. Низкая высота корпуса позволяет монтировать установки даже в ограниченном пространстве. Низкий уровень шума обеспечивает комфортное нахождение в помещении.

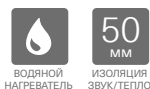

РАСШИФРОВКА ОБОЗНАЧЕНИЯ

ENERGY W XXXX XX MX

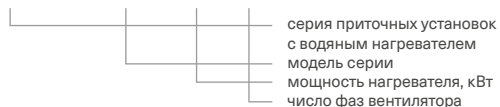

- Высокая энергоэффективность
- Фильтр высокой степени очистки EU6
- Малошумный вентилятор
- Подключение воздуховодов
- Индикатор загрязнения фильтра (опция)
- Контроль температуры (опция)
- Управление скоростью вентилятора (опция)
- Универсальная система автоматики (опция)
- Легкое обслуживание
- Высокое качество

ТЕХНИЧЕСКИЕ ХАРАКТЕРИСТИКИ НАГРЕВАТЕЛЕЙ

Модель	Расход воздуха, м³/час	Температура входящего воздуха, °С	Температура воды												Диаметр присоединяемых труб
			90 / 70 °С				80 / 60 °С				70 / 50 °С				
			Температура выходящего воздуха, °С	Мощность, кВт	Расход воды, л/с	Падение давления воды, кПа	Температура выходящего воздуха, °С	Мощность, кВт	Расход воды, л/с	Падение давления воды, кПа	Температура выходящего воздуха, °С	Мощность, кВт	Расход воды, л/с	Падение давления воды, кПа	
Energy W 2000	1000	-30	19,3	16,6	0,18	16,0	14,8	15,1	0,18	16,0	4,5	11,6	0,14	11,0	DN15
	1000	-25	22,4	15,9	0,18	16,0	17,6	14,3	0,17	15,0	7,3	10,9	0,13	10,0	
	1000	-15	28,3	14,6	0,17	15,0	23,2	12,9	0,15	12,0	12,8	9,4	0,11	8,0	
	1000	-10	31,1	13,8	0,17	14,0	25,9	12,1	0,15	11,0	15,5	8,6	0,10	7,0	
	1000	0	36,4	12,3	0,15	11,0	31,2	10,6	0,13	9,0	20,8	7,0	0,08	4,8	
	1000	10	41,6	10,8	0,13	9,0	36,5	9,0	0,11	7,0	26,0	5,4	0,07	3,1	
Energy W 3000	2000	-30	21,1	34,3	0,36	16,0	16,8	31,4	0,38	18,0	5,7	24,0	0,29	11,0	DN25
	2000	-25	24,1	33,0	0,36	16,0	19,4	29,9	0,36	16,0	8,4	22,5	0,27	10,0	
	2000	-15	30,2	30,4	0,36	16,0	24,7	26,7	0,32	13,0	13,6	19,3	0,23	8,0	
	2000	-10	32,7	28,8	0,34	15,0	27,2	25,1	0,30	12,0	16,1	17,6	0,21	7,0	
	2000	0	37,8	25,6	0,31	12,0	32,3	21,8	0,26	9,0	21,1	14,3	0,17	4,6	
	2000	10	42,7	22,3	0,27	9,0	37,2	18,5	0,22	7,0	26,0	10,9	0,13	2,9	
Energy W 4000	3000	-30	18,7	49,1	0,55	15,0	14,2	44,6	0,53	15,0	3,6	33,9	0,41	9,0	DN25
	3000	-25	21,9	47,3	0,55	15,0	17,0	42,4	0,51	13,0	6,4	31,6	0,38	8,0	
	3000	-15	27,7	43,1	0,52	13,0	22,5	37,8	0,45	11,0	11,8	27,1	0,33	6,0	
	3000	-10	30,4	40,8	0,49	12,0	25,1	35,5	0,43	10,0	14,5	24,7	0,30	5,0	
	3000	0	35,7	36,2	0,43	10,0	30,4	30,9	0,37	8,0	19,7	20,0	0,24	3,7	
	3000	10	40,9	31,5	0,38	8,0	35,6	26,1	0,31	6,0	24,9	15,2	0,18	2,3	
Energy W 6000	4000	-30	22,8	71,0	0,73	17,0	18,1	64,7	0,73	17,0	7,3	50,2	0,60	13,0	DN25
	4000	-25	25,8	68,3	0,73	17,0	21,2	62,2	0,74	18,0	9,9	46,9	0,56	11,0	
	4000	-15	31,7	62,9	0,73	17,0	26,3	55,6	0,67	14,0	14,9	40,3	0,48	8,0	
	4000	-10	34,5	60,0	0,72	16,0	28,8	52,3	0,63	13,0	17,4	36,9	0,44	7,0	
	4000	0	39,4	53,3	0,64	13,0	33,7	45,6	0,55	10,0	22,2	30,1	0,36	5,0	
	4000	10	44,1	46,4	0,55	10,0	38,4	38,7	0,46	8,0	26,9	23,1	0,28	3,2	

ТЕХНИЧЕСКИЕ ХАРАКТЕРИСТИКИ

Модели	Максимальный расход воздуха, м³/час	Макс. давление, Па	Водяной нагреватель	Вентилятор		Электрическая схема подключений
			Мощность, кВт	Напряжение, В / Частота, Гц / Число фаз	Потребляемая мощность, кВт / Сила тока, А	
Energy W 2000 M1	1540	340	13,6	230/50/1	0,78/3,4	1
Energy W 2000 M3	1620	340	13,6	400/50/3	0,93/1,9	2
Energy W 3000 M1	2600	430	27,2	230/50/1	1,15/5,1	1
Energy W 3000 M3	2790	440	27,2	400/50/3	1,5/2,6	2
Energy W 4000 M1	3770	590	40,8	230/50/1	2,4/11,0	1
Energy W 4000 M3	3740	560	40,8	400/50/3	2,5/4,3	2
Energy W 6000 M3	5940	710	54,0	400/50/3	3,7/6,0	2

СХЕМЫ ЭЛЕКТРИЧЕСКИХ ПОДКЛЮЧЕНИЙ

Схема 1 (1 ~ 230 В)



Схема 2 (3 ~ 400 В)



СХЕМЫ ОБВЯЗКИ

Рекомендуемая схема обвязки с трехходовым регулирующим клапаном на смешивание потоков

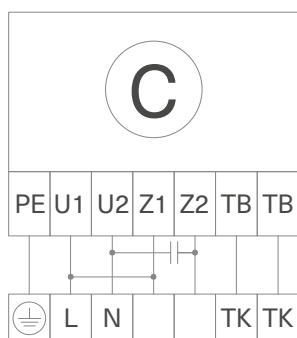
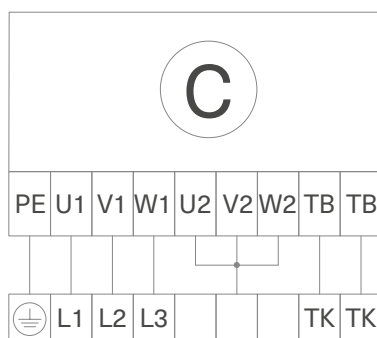
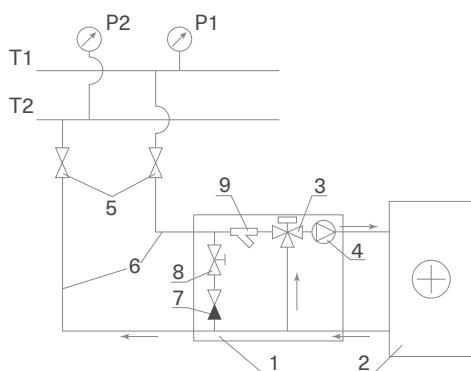

- T1 и T2 – подающий и обратный трубопроводы сети теплоснабжения;
- 1 – узел обвязки;
- 2 – калорифер водяной;
- 3 – регулирующий клапан;
- 4 – циркуляционный насос;
- 5 – запорные вентили;
- 6 – подающий и обратный трубопроводы от сети теплоснабжения к калориферу;
- 7 – обратный клапан;
- 8 – балансировочный вентиль;
- 9 – водяной фильтр.

АКСЕССУАРЫ

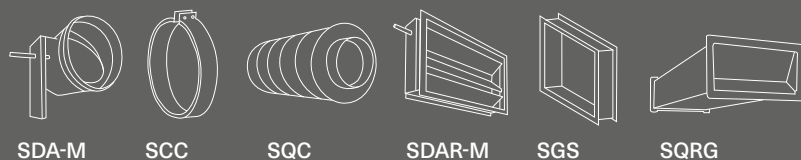

SDA-M

SCC

SQC

SDAR-M

SGS

SQRG

ЭЛЕКТРИЧЕСКИЕ АКСЕССУАРЫ

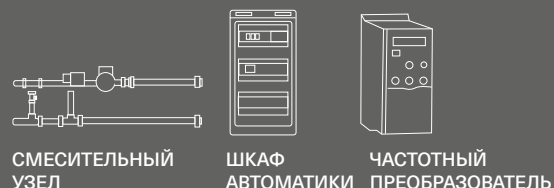

СМЕСИТЕЛЬНЫЙ УЗЕЛ

ШКАФ АВТОМАТИКИ

ЧАСТОТНЫЙ ПРЕОБРАЗОВАТЕЛЬ

АКУСТИЧЕСКИЕ ХАРАКТЕРИСТИКИ

Модель	Общий	В активных полосах частот, Гц							
		63	125	250	500	1000	2000	4000	8000
Energy W 2000									
к входу	69	53	66	62	58	54	54	54	46
к выходу	81	56	68	74	77	69	71	70	64
к окружению	58	30	45	55	52	48	48	44	33
Energy W 3000									
к входу	74	55	69	71	62	58	56	62	54
к выходу	85	57	71	82	77	74	74	74	68
к окружению	64	36	51	63	51	44	42	44	34

Модель	Общий	В активных полосах частот, Гц							
		63	125	250	500	1000	2000	4000	8000
Energy W 4000									
к входу	72	56	70	65	57	51	51	56	54
к выходу	78	56	71	73	73	70	66	64	55
к окружению	64	41	57	62	53	46	52	50	46
Energy W 6000									
к входу	75	62	72	70	65	60	60	63	60
к выходу	85	61	73	79	79	77	77	76	66
к окружению	71	45	58	66	61	60	64	66	55

ВЕСОГАБАРИТНЫЕ ХАРАКТЕРИСТИКИ УСТАНОВОК

Energy W 2000/3000

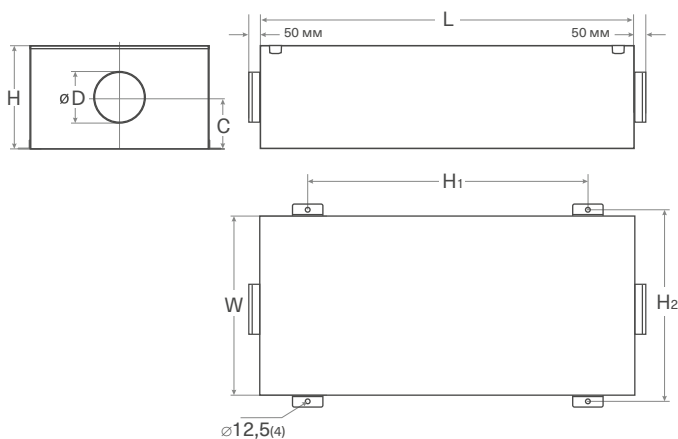

Energy W 4000/6000

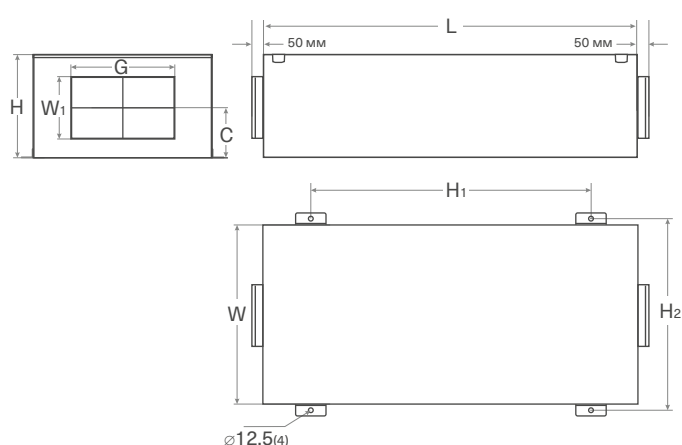

Модель	Размеры, мм									Вес, кг
	W	C	H	H1	L	D	H2	W1	G	
Energy W 2000	630	200	400	880	1400	250	648	-	-	75
Energy W 3000	725	257	500	980	1500	315	743	-	-	98
Energy W 4000	845	244	500	1080	1500	-	863	300	500	103
Energy W 6000	945	294	600	1180	1700	-	963	350	600	175



АЭРОДИНАМИЧЕСКИЕ ХАРАКТЕРИСТИКИ

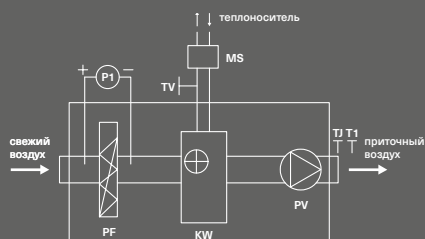
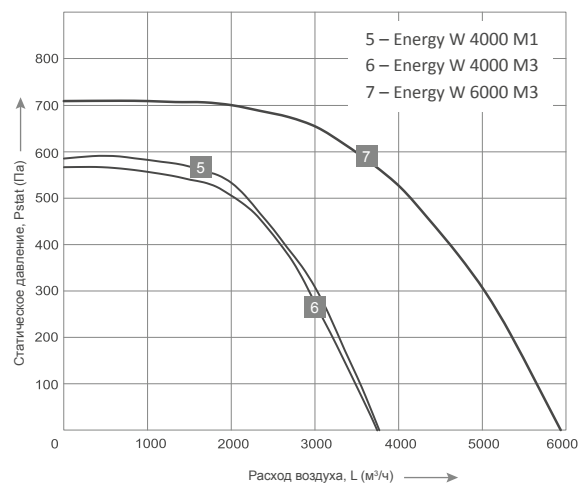
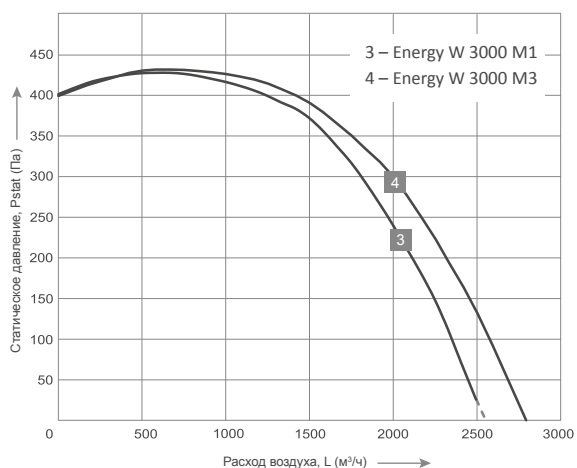
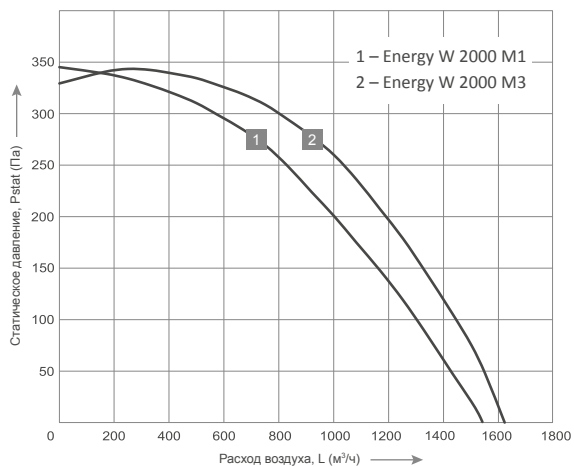

PW	вентилятор приточного воздуха
KW	водяной нагреватель
PF	фильтр для свежего воздуха
P1	дифференциальный датчик давления на фильтре (поставляется отдельно)
TJ	датчик температуры приточного воздуха (поставляется отдельно)
MS	смесительный узел (поставляется отдельно)
TV	датчик защиты от замерзания (поставляется отдельно)
T1	термостат защиты от замерзания (поставляется отдельно)

Energolux

Серия

ENERGY SLIM

КОМПАКТНЫЕ ПРИТОЧНЫЕ ВЕНТИЛЯЦИОННЫЕ УСТАНОВКИ

ОПИСАНИЕ

Приточные установки серии ENERGY SLIM полностью адаптированы для работы в российских условиях и имеют возможность выбора встраиваемого электрического нагревателя необходимой мощности.

Серия установок предназначена для вентиляции небольших помещений различного назначения: квартир, коттеджей, магазинов, офисов.



КОНСТРУКЦИЯ

- Мотор-колесо MES
- Блоки могут оснащаться электронагревателями различной мощности
- Фильтр высокой степени очистки EU5
- Корпус из оцинкованной стали с тепло-звукоизоляцией 50 мм из базальтовой минеральной ваты
- Компактные размеры

ПРЕИМУЩЕСТВА

Низкий уровень шума – от 46 дБ(А), позволяющий комфортно находиться в помещении. Минимальная высота корпуса, позволяющая монтаж установки даже в ограниченном пространстве. 2 типоразмера, 7 нагревателей, производительность по воздуху до 720 м³/ч.

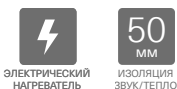

РАСШИФРОВКА ОБОЗНАЧЕНИЯ

ENERGY SLIM XXX E

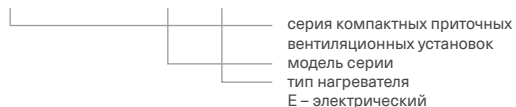

серия компактных приточных
вентиляционных установок
модель серии
тип нагревателя
E – электрический

- Вертикальная установка
- Система автоматизации (опция)

- Легкое обслуживание
- Высокое качество

- Высокая энергоэффективность
- Проводной пульт управления (опция)
- Фильтр высокой степени очистки EU5
- Маломощный вентилятор
- Подключение воздуховодов
- Индикатор загрязнения фильтра (опция)
- Контроль температуры (опция)
- Управление скоростью вентилятора (опция)
- Низкая высота корпуса
- Горизонтальная установка

ТЕХНИЧЕСКИЕ ХАРАКТЕРИСТИКИ

Модели установок со встраиваемыми электрическими нагревателями	Макс. расход воздуха, м³/час	Макс. давление, Па	Электрический нагреватель		Вентилятор		Схема электрических соединений	Присоединительный размер, мм	Уровень звукового давления, дБ(А)
			Напряжение, В/ Частота, Гц/ Число фаз	Мощность, кВт	Напряжение, В/ Частота, Гц/ Число фаз	Потребляемая мощность, кВт/ Сила тока, А			
Energy Slim 500 E + ESHE 500-1,2/1	414	380	230/50/1	1,2	230/50/1	0,19 / 0,72	1	125	46
Energy Slim 500 E + ESHE 500-2,0/1	414	380	230/50/1	2,0	230/50/1	0,19 / 0,72	1	125	46
Energy Slim 500 E + ESHE 500-5,0/2	414	380	400/50/2	5,0	230/50/1	0,19 / 0,72	2	125	46
Energy Slim 800 E + ESHE 800-2,4/1	720	440	230/50/1	2,4	230/50/1	0,23 / 1,0	3	160	51
Energy Slim 800 E + ESHE 800-5,0/2	720	440	400/50/2	5,0	230/50/1	0,23 / 1,0	4	160	51
Energy Slim 800 E + ESHE 800-9,0/3	720	440	400/50/3	9,0	230/50/1	0,23 / 1,0	5	160	51
Energy Slim 800 E + ESHE 800-12,0/3	720	440	400/50/3	12,0	230/50/1	0,23 / 1,0	5	160	51

ГАБАРИТЫ УСТАНОВОК

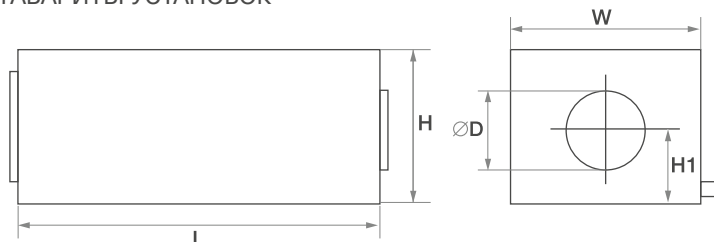

Модель	Размеры, мм					Вес, кг
	W	H1	L	H	D	
ENERGY SLIM 500	434	125	884	250	125	30
ENERGY SLIM 800	459	207	965	399	160	37

АКУСТИЧЕСКИЕ ХАРАКТЕРИСТИКИ

Модель	Общий	В активных полосах частот, Гц							
		63	125	250	500	1000	2000	4000	8000
ENERGY SLIM 500 E									
к входу	67	41	56	59	56	62	61	55	41
к выходу	72	44	55	64	62	66	68	60	46
к окружению	46	16	31	43	41	36	30	22	8

Модель	Общий	В активных полосах частот, Гц							
		63	125	250	500	1000	2000	4000	8000
ENERGY SLIM 800 E									
к входу	63	44	61	58	54	44	47	44	38
к выходу	73	49	60	67	70	58	61	58	53
к окружению	51	26	42	45	49	32	29	25	17

ПОДБОР ВСТРАИВАЕМОГО ЭЛЕКТРОНАГРЕВАТЕЛЯ

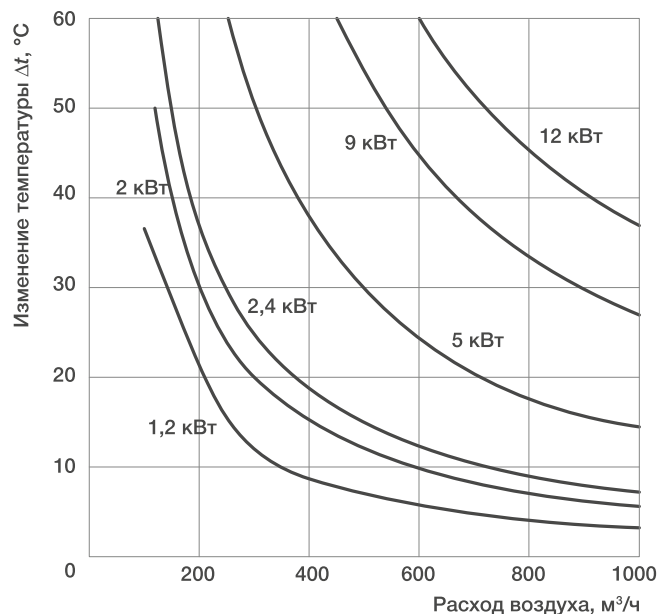

АЭРОДИНАМИЧЕСКИЕ ХАРАКТЕРИСТИКИ

ENERGY SLIM 500 E

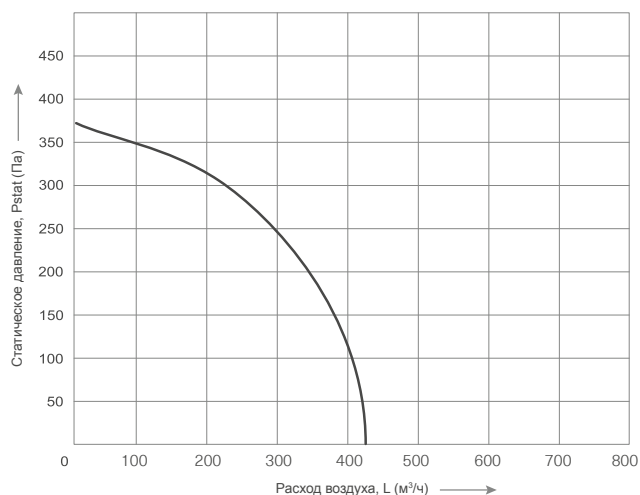

ENERGY SLIM 800 E

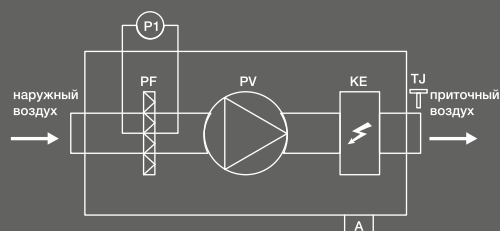
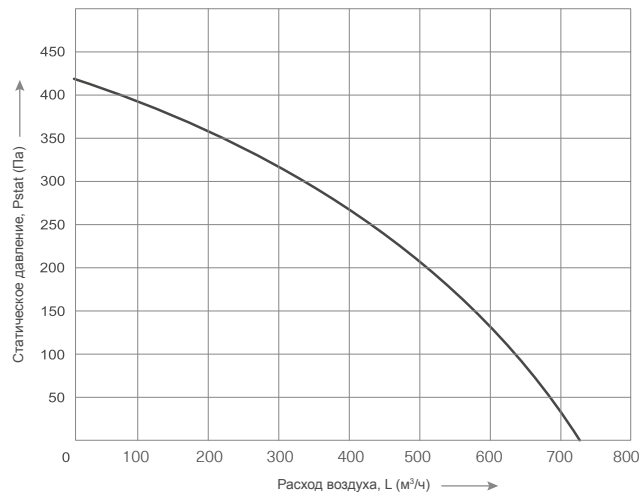

SV	вентилятор приточного воздуха
HE	электрический нагреватель (поставляется отдельно)
SF	фильтр наружного воздуха EU5
A	шкаф автоматики (поставляется отдельно)
P1	дифференциальный датчик давления (поставляется отдельно)
TJ	датчик температуры приточного воздуха (поставляется отдельно)

СХЕМЫ ЭЛЕКТРИЧЕСКИХ ПОДКЛЮЧЕНИЙ

ENERGY SLIM 500 E

Схема электрических соединений 1 (230 В, 1 ф.)

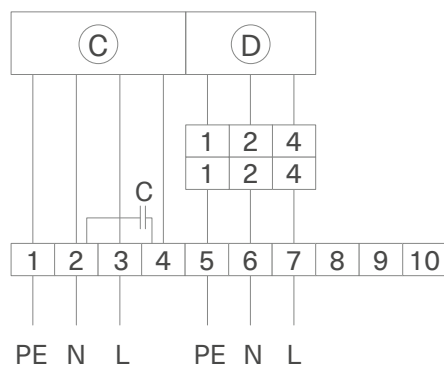

ENERGY SLIM 800 E

Схема электрических соединений 3 (230 В, 1 ф.)



Схема электрических соединений 2 (400 В, 2 ф.)



Схема электрических соединений 4 (400 В, 2 ф.)

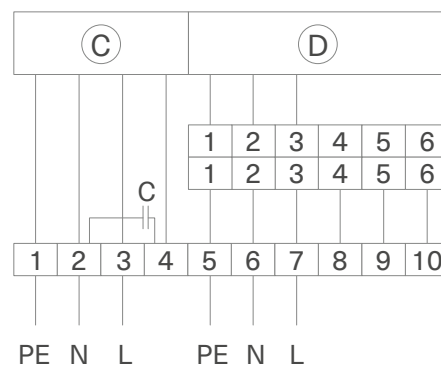

C – центробежный вентилятор

D – электрический нагреватель

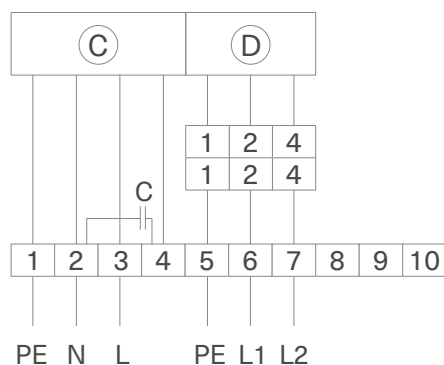
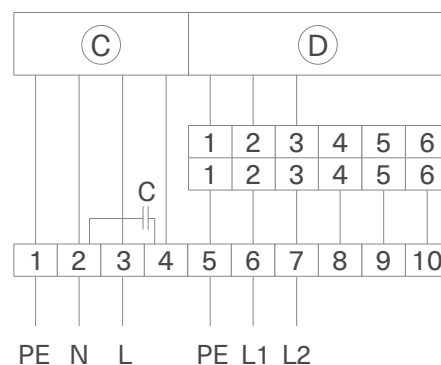
TK – термоконтакты

Схема электрических соединений 5 (400 В, 3 ф.)

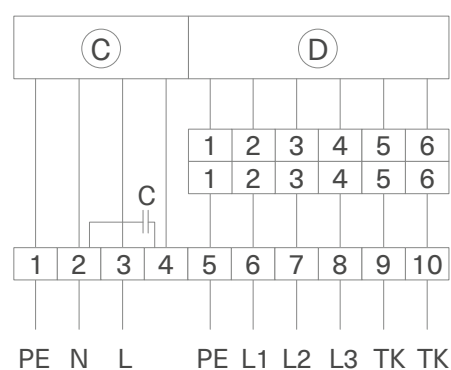

АКСЕССУАРЫ

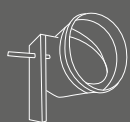

SDA-M



SCC

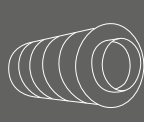

SQC

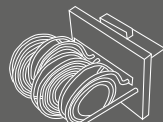

ESHE (опция)



RSK



Energolux



КОМПАКТНЫЕ УСТАНОВКИ
С РЕКУПЕРАЦИЕЙ ТЕПЛА

НОВИНКА

Energolux

Серия

RONA



КОМПАКТНЫЕ ПРИТОЧНО-ВЫТЯЖНЫЕ ВЕНТИЛЯЦИОННЫЕ УСТАНОВКИ С МЕМБРАННЫМ РЕКУПЕРАТОРОМ

ОПИСАНИЕ

Вентиляционная установка RONA с мембранным рекуператором обеспечивает приток свежего воздуха и вытяжку отработанного воздуха, при этом восстанавливая часть тепла из вытяжного потока. Мембранный рекуператор состоит из тонких пластин, разделяющих приточный и вытяжной воздух. Пластины имеют микропоры, через которые проходит влага, но не газы. Таким образом, в помещении поддерживается оптимальный уровень влажности и температуры.

Они имеют компактный размер, низкий уровень шума, высокий КПД рекуперации и простое управление с помощью входящего в комплект Touch Screen пульта и возможности управления с помощью программы на смартфоне.

Установки подходят для применения в небольших помещениях: квартиры, офисы, коттеджи и т.д.



ПРЕИМУЩЕСТВА

- 6 типоразмеров
- Производительность по воздуху от 180 до 1410 м³/ч
- Класс энергоэффективности – А
- Низкий уровень шума – комфортное нахождение в помещении
- Компактные размеры – монтаж в ограниченном пространстве
- Встроенная система автоматики с пультом управления
- Поддержание высокого качества воздуха – с помощью датчиков влажности и CO₂ (опция)
- Универсальный монтаж – горизонтальное и вертикальное расположение

ПРОСТОЙ МОНТАЖ И ПРОЕКТИРОВАНИЕ

- **Компактные габариты** – высота корпуса от 220 мм позволяет осуществлять монтаж в ограниченном подпотолочном пространстве. Универсальный монтаж – вертикальное и горизонтальное расположение.
- **Низкий уровень шума от 23 дБ(А)** благодаря двойной изоляции корпуса. Повышенные термо-/звуко-/вибро-изоляционные свойства за счет применения внешней изоляции из вспененного полиэтилена толщиной 5 мм и внутренней изоляции из вспененного полистирола.

Отсутствие выпадения конденсата за счет свойств

- мембранного рекуператора. Отвод дренажа не требуется, что значительно упрощает монтаж.

Постоянный воздухообмен при температуре до -15°C .

- Подключение предварительного нагревателя необходимой мощности позволяет обеспечить работу установки при температурах приточного воздуха ниже -15°C .

Поддержание температуры в помещении.

- Подключение дополнительного нагревателя позволяет обеспечить подачу в помещение комфортной температуры приточного воздуха.

Встроенные фильтры EU4 на притоке и вытяжке. Воз-

- можность установки дополнительного фильтра повышенного класса фильтрации F9.

Высокий статический напор не требует подключе-

- ния дополнительных канальных вентиляторов.

Возможность подключения клапана

- с электроприводом



ЭНЕРГОЭФФЕКТИВНОСТЬ И УДОБСТВО ЭКСПЛУАТАЦИИ

- **Мембранный рекуператор с КПД до 83%** обеспечивает экономичный расход электроэнергии и возврат влаги в помещение.
- **Пульт с ЖК-дисплеем Touch Screen** на русском языке с широким набором опций позволяет осуществлять удобную настройку параметров под индивидуальные потребности. В комплекте с пультом поставляется кабель длиной 5 м. Максимально возможное расстояние, на которое можно удалить пульт от установки – 15 м.
- **Подключение к системе «Умный дом»** по протоколу Modbus RTU обеспечивает расширенное дистанционное управление, регулирование и мониторинг параметров.
- **Подключение опции управления со смартфона** – контроль и выставление температуры, настройка режимов работы с подробной информацией о качестве воздуха в удобном приложении для iOS и ANDROID.
- **Подключение опционального датчика влажности** – автоматическая регуляция уровня влажности в помещении.





РАСШИФРОВКА ОБОЗНАЧЕНИЯ

RONA SRME XXX H2

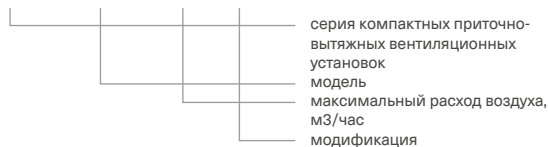

- Энергоэффективность класса А
- 83% КПД рекуператора
- Компактные габариты
- Встроенная система автоматики
- Проводной пульт управления SRWC01H1 (в комплекте)
- Звуко- и теплоизоляция корпуса
- Управление через протокол Modbus
- Низкий уровень шума
- Универсальный монтаж
- Датчики CO2 и влажности (опция)

ТЕХНИЧЕСКИЕ ХАРАКТЕРИСТИКИ

Модель	Максимальный расход воздуха, м3/ч	Максимальное статическое давление, Па	Мощность предварительного электронагревателя, кВт (в комплект поставки установки не входит)	КПД рекуператора, %	Макс. потребляемая мощность, кВт	Рабочий ток, А	Электропитание установок, В/Ф/Гц	Присоединительный размер, мм	Масса, кг	Уровень звукового давления, дБ(А)
Rona SRME 290 H2	295	290	2,4	75	0,15	0,71	~1/230/50	Ø144	33	34
Rona SRME 380 H2	390	380	3	78	0,233	1,07	~1/230/50	Ø144	43	37
Rona SRME 690 H2	690	302	6	72	0,2	0,96	~1/230/50	Ø194	35	40
Rona SRME 910 H2	910	375	9	73	0,42	2	~1/230/50	Ø242	54	41
Rona SRME 1200 H2	1180	435	9	73	0,45	2,1	~1/230/50	Ø242	62	42
Rona SRME 1410 H2	1410	480	12	73	0,68	3,2	~1/230/50	Ø242	73	43

КПД рекуператора указан при максимальном расходе воздуха, температуре в помещении +20 °С и влажности 60%, наружной температуре -20 °С и влажности 90%.

ХАРАКТЕРИСТИКИ ОПЦИОНАЛЬНЫХ ПРЕДВАРИТЕЛЬНЫХ НАГРЕВАТЕЛЕЙ

При эксплуатации установок RONA при температурах ниже -15 °С рекомендуется устанавливать предварительные нагреватели. Рекомендуемая мощность рассчитана при расходе воздуха равном 80% от максимально допустимого.

Модель установки	Рекомендуемые предварительные нагреватели при T нар. воздуха -28 °С		Рекомендуемые предварительные нагреватели при T нар. воздуха -35 °С		Рекомендуемые предварительные нагреватели при T нар. воздуха -40 °С		Рекомендуемый канальный нагреватель при T кан. воздуха=25С
	Модель нагревателя*	Мощность, кВт / Электропитание, В / Рабочий ток, А	Модель нагревателя*	Мощность, кВт / Электропитание, В / Рабочий ток, А	Модель нагревателя*	Мощность, кВт / Электропитание, В / Рабочий ток, А	
Rona SRME 290 H2	SHCE 160-1,2/1	1,2 кВт / 220 В-1ф. / 5,5 А	SHCE 160-2,4/1	2,4 / 220 В-1ф./ 11 А	SHCE 160-2,4/1	2,4 / 220 В-1ф./ 11 А	SHCE 160-1,2/1
Rona SRME 380 H2	SHCE 160-2,4/1	2,4 кВт / 220 В-1ф. / 10,9 А	SHCE 160-2,4/1	2,4 / 220 В-1ф./ 11 А	SHCE 160-3,0/1	3,0 / 220 В-1ф./ 13,7 А	SHCE 160-1.8
Rona SRME 690 H2	SHCE 200-3,0/1	3 кВт / 220 В-1ф. / 13,7 А	SHCE 200-5,0/2	5 / 380 В-2ф./ 13,2 А	SHCE 200-6,0/2	6,0 / 380 В-2ф./ 15,8 А	SHCE 200-2.4
Rona SRME 910 H2	SHCE 250-3,0/1	3 кВт / 220 В-1ф. / 13,7 А	SHCE 250-6,0/2	6 / 380 В-2ф./ 15,8 А	SHCE 250-9,0/3	9 / 380 В-3ф./ 13,7 А	SHCE 250-3,0/1
Rona SRME 1200 H2	SHCE 250-6,0/2	6 кВт / 380 В-2ф. / 15,8 А	SHCE 250-9,0/3	9 / 380 В-3ф./ 13,7 А	SHCE 250-9,0/3	9 / 380 В-3ф./ 13,7 А	SHCE 250-5/1
Rona SRME 1410 H2	SHCE 250-6,0/2	6 кВт / 380 В-2ф. / 15,8 А	SHCE 250-9,0/3	9 / 380 В-3ф./ 13,7 А	SHCE 250-12,0/3	12,0 / 380 В-3ф./ 18,2 А	SHCE 250-5/1

ВЕСОГАБАРИТНЫЕ ХАРАКТЕРИСТИКИ

Rona SRME 290 H2, Rona SRME 380 H2

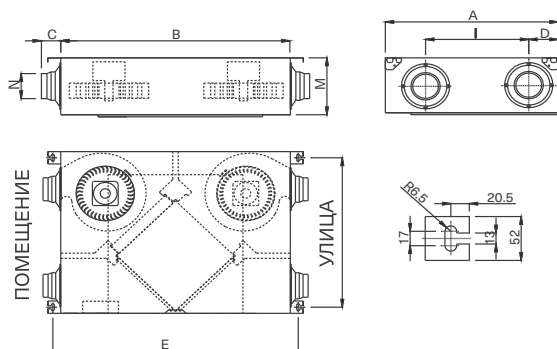

Модель	Размеры, мм								
	A	B	C	D	E	F	I	M	N
Rona SRME 290 H2	700	930	70	122	990	633	425	220	Φ144
Rona SRME 380 H2	820	1070	70	132	1130	753	550	230	Φ144

Rona SRME 690 H2, Rona SRME 910 H2, Rona SRME 1200 H2

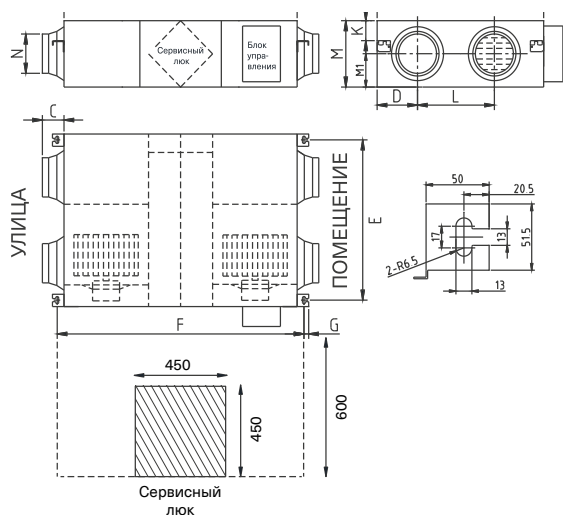

Rona SRME 1410 H2

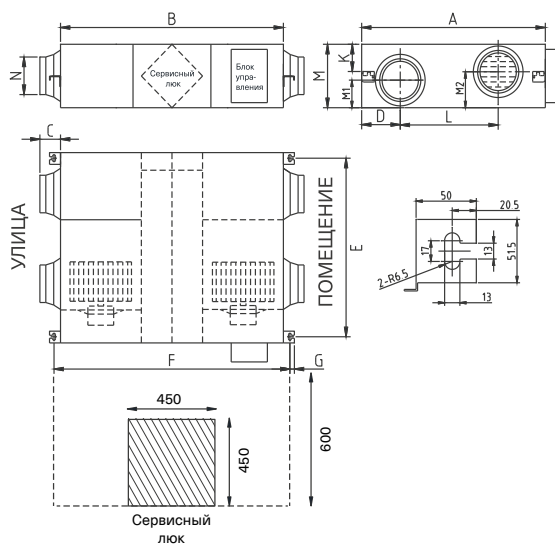

Модель	Размеры, мм												
	A	B	C	D	E	F	G	L	K	M	M1	M2	N
Rona SRME 690 H2	902	867	107	193	833,5	922	20,5	451,5	115,5	280	139,5	-	Φ194
Rona SRME 910 H2	884	1134	85	202	818	1189	20,5	378	128	388	194	-	Φ242
Rona SRME 1200 H2	1134	1134	85	202	1068	1189	20,5	628	128	388	194	-	Φ242
Rona SRME 1410 H2	1243	1193	85	241	1173	1248	20,5	629,5	133	388	191	241	Φ242

АЭРОДИНАМИЧЕСКИЕ ХАРАКТЕРИСТИКИ

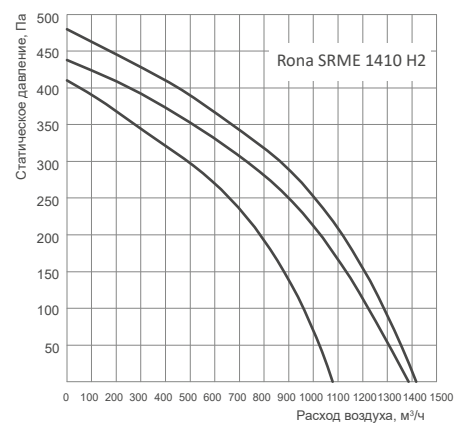
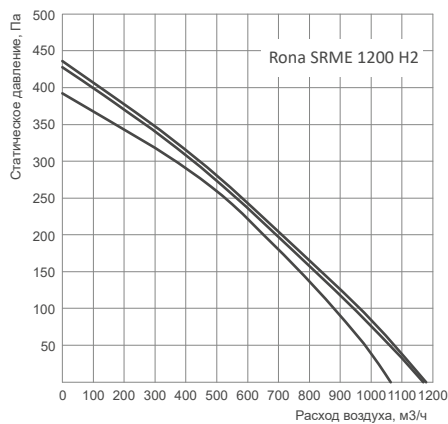
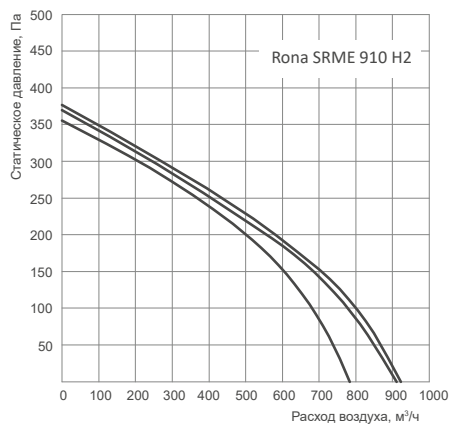
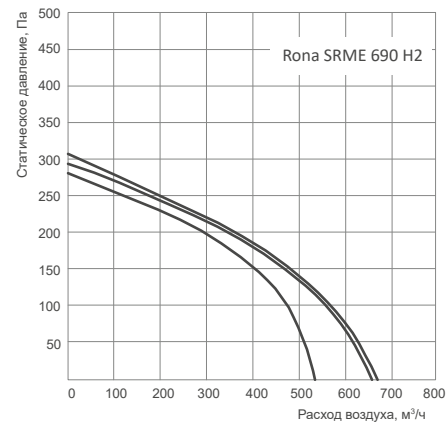
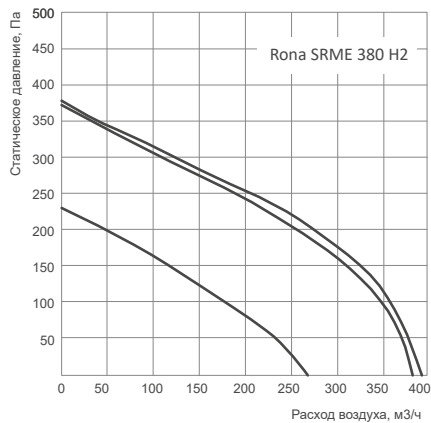
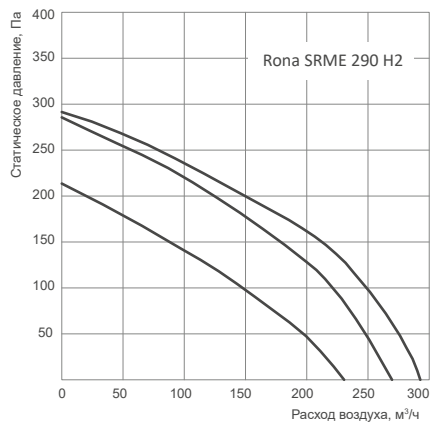

НАГРЕВАТЕЛИ И СЕТЕВЫЕ ЭЛЕМЕНТЫ

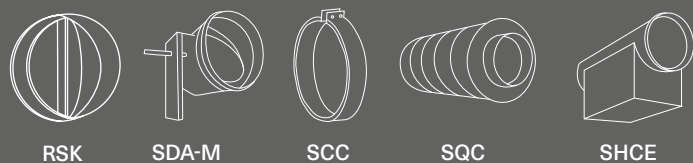

АКСЕССУАРЫ





Energolux

Серия

BRISSAGO



КОМПАКТНЫЕ ПРИТОЧНО-ВЫТЯЖНЫЕ ВЕНТИЛЯЦИОННЫЕ УСТАНОВКИ С ПЛАСТИНЧАТЫМ РЕКУПЕРАТОРОМ

ОПИСАНИЕ

Вентиляционные приточно-вытяжные установки серии BRISSAGO с пластинчатым рекуператором обеспечивают качественный воздухообмен при создании индивидуального микроклимата в обслуживаемых помещениях. Способствуют активному энергосбережению за счет использования высокоэффективной рекуперации тепла и предназначены для вентиляции помещений различного назначения: квартир, коттеджей, магазинов, офисных помещений, конференц-залов и пр.



КОНСТРУКЦИЯ

- Водяной или электрический воздухонагреватель
- Фильтры высокой степени очистки
- Эффективный пластинчатый рекуператор с КПД до 60%
- Корпус с тепло- и шумоизоляцией из минеральной ваты толщиной 25 и 50 мм
- Встроенная европейская система автоматики с пультом управления

ПРЕИМУЩЕСТВА

Производительность по воздуху от 100 до 2200 м³/ч. Низкая высота корпуса позволяет монтировать установки даже в ограниченном пространстве. Низкий уровень шума обеспечивает комфортное нахождение в помещении. 28 моделей подвесных, горизонтальных и вертикальных установок позволяют подобрать агрегат под любой тип объекта.

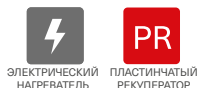

- до 60% КПД рекуператора из алюминия
- Встроенная система автоматики
- Проводной пульт управления OAZIS (в комплекте)
- 50 мм Звуко- и теплоизоляция корпуса
- Управление через протокол Modbus
- Двухступенчатая защита от перегрева электронагревателя
- Низкий уровень шума
- Компактные габариты
- Удобный монтаж

ТЕХНИЧЕСКИЕ ХАРАКТЕРИСТИКИ

Модель	Мощность предварительного нагревателя, кВт	Фильтры прит./вытяж.	КПД рекуператора, %	Мощность основного электрического нагревателя, кВт	Общая потребляемая мощность, кВт	Рабочий ток, А	Электропитание установок, В/Ф/Гц	Присоединительный размер, мм	Масса, кг
Brissago CPE 450	1,2	EU5/EU3	60	2,0	3,8	16,9	~1/230/50	160	42
Brissago CPE 800	1,5	EU5/EU3	60	3	5,1	23,1	~1/230/50	250	57
Brissago CPE 1000	-	EU5/EU5	54	6	6,7	10,5	~3/400/50	315	113
Brissago CPE 1500	-	EU5/EU5	54	9	9,7	15,2	~3/400/50	500x250	189

КПД рекуператора указан при максимальном расходе воздуха, температуре в помещении +20 °С и влажности 60%, наружной температуре -20 °С и влажности 90%.

АКУСТИЧЕСКИЕ ХАРАКТЕРИСТИКИ

Модель	L wA к окружению, дБ(А) общ.	L wA прит., дБ(А)								
		Общ.	Октавные полосы частот, Гц							
			63	125	250	500	1000	2000	4000	8000
Brissago CPE 450	50	71	60	63	66	65	56	55	54	53
Brissago CPE 800	58	78	64	69	74	70	68	68	62	58
Brissago CPE 1000	55	72	50	54	59	67	68	65	62	56
Brissago CPE 1500	58	80	65	69	71	76	74	69	68	65

CPE 450, CPE 800

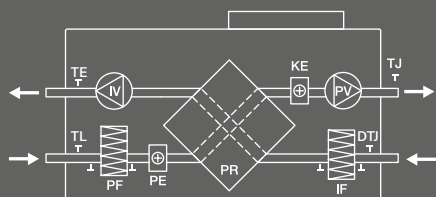

PV	вентилятор приточного воздуха
IV	вентилятор вытяжного воздуха
PR	пластинчатый рекуператор
PE	подогреватель теплообменника
PF	фильтр для свежего воздуха (опционально дифференциальный датчик давления)
IF	фильтр для вытяжного воздуха (опционально дифференциальный датчик давления)

KE	электрический нагреватель
TJ	датчик температуры приточного воздуха (в комплекте)
DTJ	датчик температуры и влажности вытяжного воздуха (в комплекте)
TE	датчик температуры выбрасываемого воздуха (в комплекте)
TL	датчик температуры свежего воздуха (в комплекте)

ВЕСОГАБАРИТНЫЕ ХАРАКТЕРИСТИКИ

CPE 450, CPE 800, CPE 1000

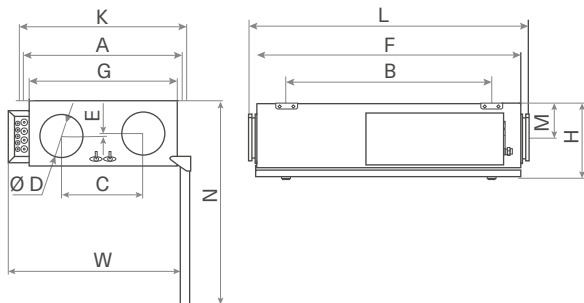

CPE 1500

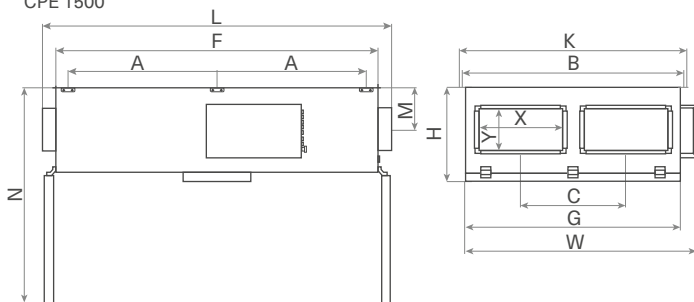

Размеры, мм	Модель			
	Brissago CPE 450	Brissago CPE 800	Brissago CPE 1000	Brissago CPE 1500
A	588	743	893	880
B	755	985	1285	1312
C	300	320	430	620
D	160	250	315	0
E	11	0	0	0
F	970	1200	1500	1900
G	545	700	850	1270
H	275	304	500	550
K	618	773	923	1342
L	1050	1280	1580	2052
M	132	135	246	250
N	750	935	1280	1270
W	675	825	1015	1362
X	0	0	0	500
Y	0	0	0	250

АЭРОДИНАМИЧЕСКИЕ ХАРАКТЕРИСТИКИ

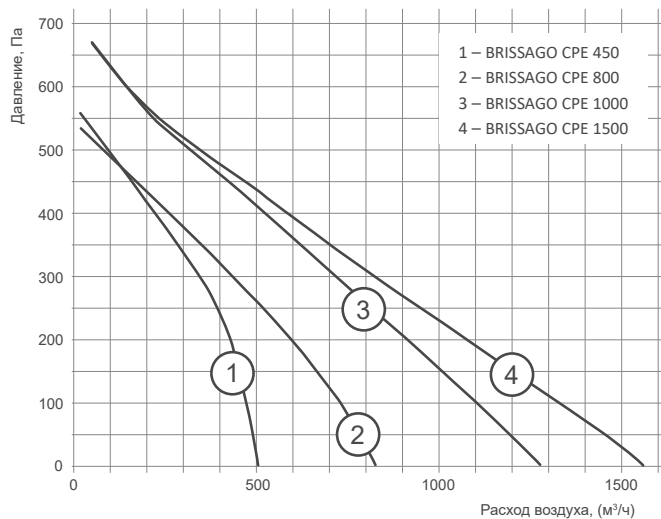

CPE 1000, CPE 1500

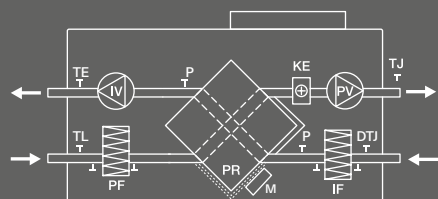

PV	вентилятор приточного воздуха
IV	вентилятор вытяжного воздуха
PR	пластинчатый рекуператор
PF	фильтр для свежего воздуха (опционально дифференциальный датчик давления)
IF	фильтр для вытяжного воздуха (опционально дифференциальный датчик давления)

KE	электрический нагреватель
TJ	датчик температуры приточного воздуха (в комплекте)
DTJ	датчик температуры и влажности вытяжного воздуха (в комплекте)
TE	датчик температуры выбрасываемого воздуха (в комплекте)
TL	датчик температуры свежего воздуха (в комплекте)

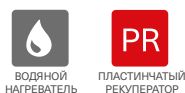

до 60% КПД рекуператора из алюминия

Встроенная система автоматики

Проводной пульт управления OAZIS (в комплекте)

50 мм Звуко- и теплоизоляция корпуса

Управление через протокол Modbus

Удобный монтаж

Низкий уровень шума

Компактные габариты

ТЕХНИЧЕСКИЕ ХАРАКТЕРИСТИКИ

Модель	Мощность предварительного электронагревателя, кВт	Фильтры прит./вытяж.	КПД рекуператора, %	Общая потребляемая мощность, кВт	Рабочий ток, А	Электропитание установок, В/Ф/Гц	Рекомендуемый водяной нагреватель (в комплект поставки установки не входят)	Присоединительный размер, мм	Масса, кг	Уровень звукового давления, дБ(А)
Brissago CPW 450	1,2	EU5/EU3	60	1,78	7,8	~1/230/50	SHCW 200x200-3	160	42	50
Brissago CPW 800	1,5	EU5/EU3	60	2,1	9,5	~1/230/50	SHCW 300x300-2	250	57	58
Brissago CPW 1000	-	EU5/ EU5	54	0,4	1,8	~1/230/50	SHCW 400x400-2	315	113	55
Brissago CPW 1500	-	EU5/ EU5	54	0,46	2,0	~1/230/50	SHRW 50-25-2	500x250	189	58

КПД рекуператора указан при максимальном расходе воздуха, температуре в помещении +20 °С и влажности 60%, наружной температуре -20 °С и влажности 90%. Параметры по водяным нагревателям SHCW и SHRW приведены в соответствующих инструкциях.

АКУСТИЧЕСКИЕ ХАРАКТЕРИСТИКИ

Модель	L wA к окружению, дБ(А) общ.	L wA прит., дБ(А)								
		Общ.	Октавные полосы частот, Гц							
			63	125	250	500	1000	2000	4000	8000
Brissago CPW 450	50	71	60	63	66	65	56	55	54	53
Brissago CPW 800	58	78	64	69	74	70	68	68	62	58
Brissago CPW 1000	55	72	50	54	59	67	68	65	62	56
Brissago CPW 1500	58	80	65	69	71	76	74	69	68	65

CPW 450, CPW 800

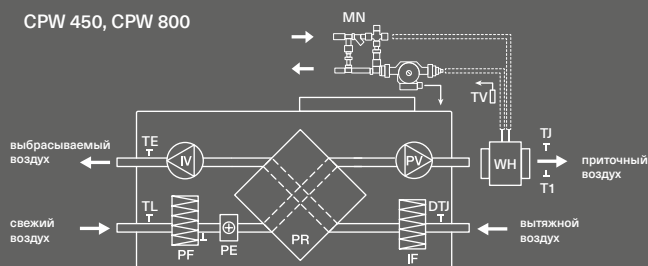

PV	вентилятор приточного воздуха	TE	датчик температуры выбрасываемого воздуха (в комплекте)
IV	вентилятор вытяжного воздуха	TL	датчик температуры свежего воздуха (в комплекте)
PR	пластинчатый рекуператор	M	привод заслонки байпаса
WH	водяной нагреватель (опциональный)	MN	смесительный узел (опционально)
PE	подогреватель теплообменника	TV	накладной датчик температуры (устанавливается на обратный трубопровод)
PF	фильтр для свежего воздуха	TJ	датчик температуры приточного воздуха (в комплекте)
IF	фильтр для вытяжного воздуха	T1	термостат защиты от обмерзания (устанавливается на водяной нагреватель)
DTJ	датчик температуры и влажности вытяжного воздуха (в комплекте)		

ВЕСОГАБАРИТНЫЕ ХАРАКТЕРИСТИКИ

CPW 450, CPW 800, CPW 1000

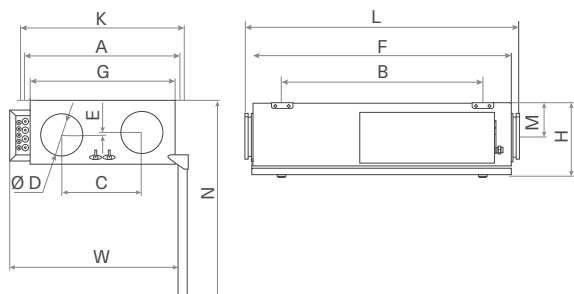

CPW 1500

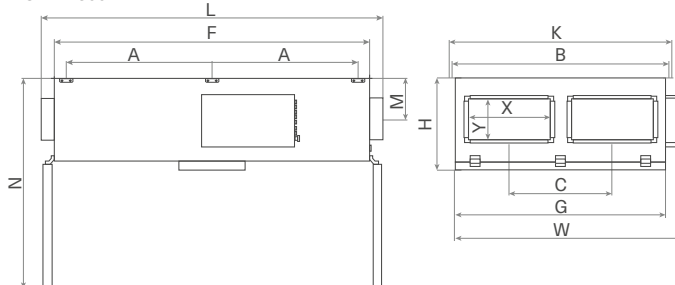

Модель	Размеры, мм															
	A	B	C	D	E	F	G	H	K	L	M	N	W	X	Y	
Brissago CPW 450	588	755	300	160	11	970	545	275	618	1050	132	750	675	0	0	
Brissago CPW 800	743	985	320	250	0	1200	700	304	773	1280	135	935	825	0	0	
Brissago CPW 1000	893	1285	430	315	0	1500	850	500	923	1580	246	1280	1015	0	0	
Brissago CPW 1500	880	1312	620	0	0	1900	1270	550	1342	2052	250	1270	1362	500	250	

АЭРОДИНАМИЧЕСКИЕ ХАРАКТЕРИСТИКИ

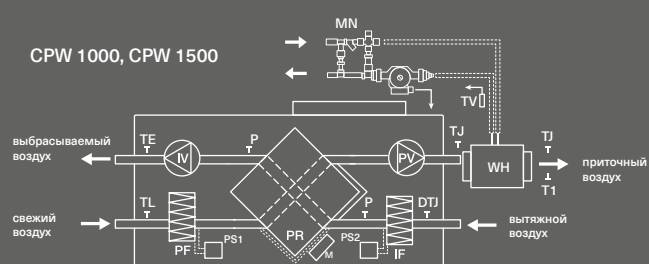
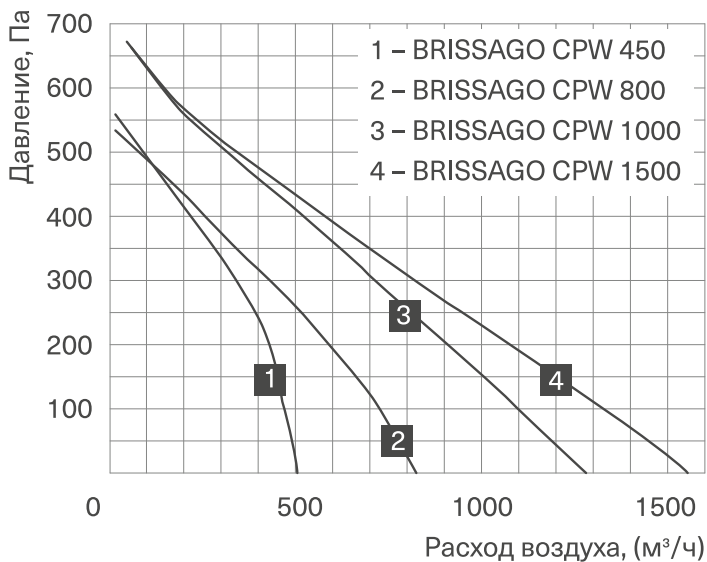

PV	вентилятор приточного воздуха
IV	вентилятор вытяжного воздуха
PR	пластинчатый рекуператор
WH	водяной нагреватель (опционально)
PE	подогреватель теплообменника
PF	фильтр для свежего воздуха
IF	фильтр для вытяжного воздуха
TJ	датчик температуры приточного воздуха (в комплекте)
DTJ	датчик температуры и влажности вытяжного воздуха (в комплекте)

TE	датчик температуры выбрасываемого воздуха (в комплекте)
TL	датчик температуры свежего воздуха (в комплекте)
M	привод заслонки байпаса
MN	смесительный узел (опционально)
TV	накладной датчик температуры (устанавливается на обратный трубопровод)
T1	термостат защиты от обмерзания (устанавливается на водяной нагреватель)

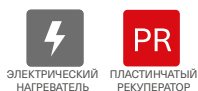

- до 60% КПД рекуператора из алюминия
- Встроенная система автоматики
- Проводной пульт управления OAZIS (в комплекте)
- 50 мм Звуко- и теплоизоляция корпуса
- Управление через протокол Modbus
- Двухступенчатая защита от перегрева электронагревателя
- Низкий уровень шума
- Компактные габариты
- Удобный монтаж

ТЕХНИЧЕСКИЕ ХАРАКТЕРИСТИКИ

Модель	Мощность предварительного нагревателя, кВт	Фильтры прит./вытяж.	КПД рекуператора, %	Мощность основного электрического нагревателя, кВт	Общая потребляемая мощность, кВт	Рабочий ток, А	Электропитание установок, В/Ф/Гц	Присоединительный размер, мм
Brissago HPE 450	1,2	EU5/EU3	60	2,0	3,8	16,9	~1/230/50	160
Brissago HPE 800	1,2	EU5/EU3	60	3	4,8	21,9	~1/230/50	250
Brissago HPE 1000	-	EU5/EU5	54	6	6,5	10,5	~3/400/50	315
Brissago HPE 1500	-	EU5/EU5	54	9	9,7	15,2	~3/400/50	400
Brissago HPE 2000	-	EU5/EU5	54	15	16,3	27,3	~3/400/50	400

КПД рекуператора указан при максимальном расходе воздуха, температуре в помещении +20 °С и влажности 60%, наружной температуре -20 °С и влажности 90%.

АКУСТИЧЕСКИЕ ХАРАКТЕРИСТИКИ

Модель	L wA к окружению, дБ(А) общ.	L wA прит., дБ(А)								
		Общ.	M							
			63	125	250	500	1000	2000	4000	8000
Brissago HPE 450	49	70	63	52	65	65	55	54	54	52
Brissago HPE 800	59	75	63	68	72	70	67	68	62	58
Brissago HPE 1000	57	76	63	66	68	70	69	65	61	55
Brissago HPE 1500	55	78	62	61	65	69	71	61	60	53
Brissago HPE 2000	60	79	61	73	73	70	66	68	70	64

HPE 450, HPE 800

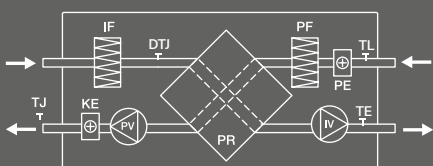

PV	вентилятор приточного воздуха
IV	вентилятор вытяжного воздуха
PR	пластинчатый рекуператор
KE	электрический нагреватель
PE	подогреватель теплообменника
PF	фильтр для свежего воздуха
IF	фильтр для вытяжного воздуха

TJ	датчик температуры приточного воздуха (в комплекте)
DTJ	датчик температуры и влажности вытяжного воздуха (в комплекте)
TE	датчик температуры выбрасываемого воздуха (в комплекте)
TL	датчик температуры свежего воздуха (в комплекте)

ВЕСОГАБАРИТНЫЕ ХАРАКТЕРИСТИКИ

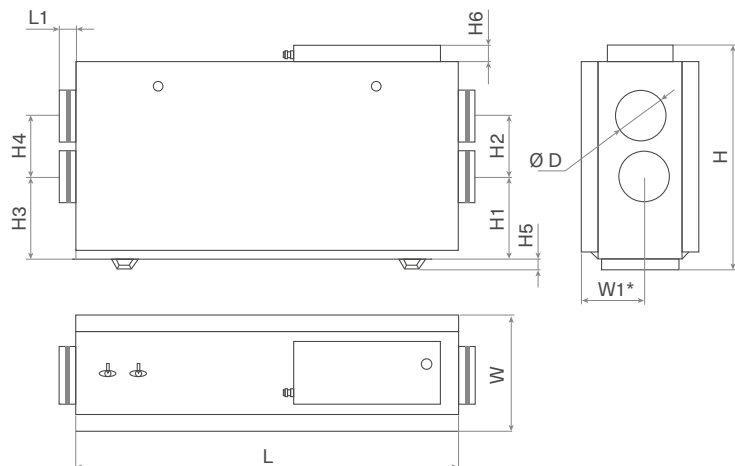

Модель	Размеры, мм												Вес, кг
	L	L1	W	W1*	H	H1	H2	H3	H4	H5	H6	D	
Brissago HPE 450	1170	50	360	194	695	255	190	255	190	31	51	160	48
Brissago HPE 800	1170	50	510	-	695	151	310	151	310	31	51	250	57
Brissago HPE 1000	1505	50	650	-	1003	231	400	231	400	140	-	315	152
Brissago HPE 1500	1505	50	650	-	1003	231	400	231	400	140	-	315	152
Brissago HPE 2000	1805	50	795	-	1190	274	500	274	500	140	-	400	216

* Размер при несовпадении оси отверстия с осью установки.

АЭРОДИНАМИЧЕСКИЕ ХАРАКТЕРИСТИКИ

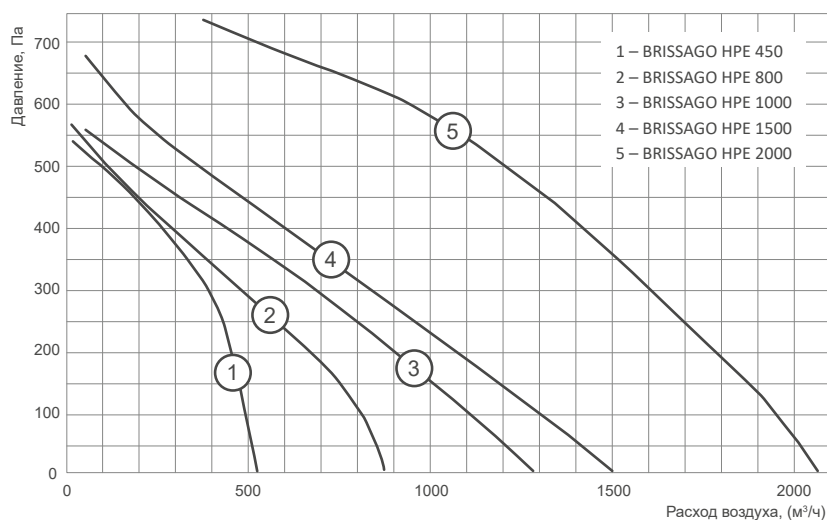

HPE 1000, HPE 1500, HPE 2000

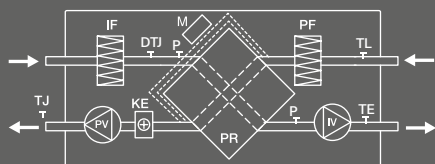

PV	вентилятор приточного воздуха
IV	вентилятор вытяжного воздуха
PR	пластинчатый рекуператор
KE	электрический нагреватель
PF	фильтр для свежего воздуха
IF	фильтр для вытяжного воздуха
TJ	датчик температуры приточного воздуха (в комплекте)

DTJ	датчик температуры и влажности вытяжного воздуха (в комплекте)
TE	датчик температуры выбрасываемого воздуха (в комплекте)
TL	датчик температуры свежего воздуха (в комплекте)
M	привод заслонки байпаса
P	дифференциальный датчик давления на рекуператоре (при наличии байпаса)

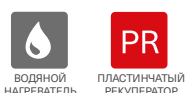

до 60% КПД рекуператора из алюминия

Встроенная система автоматики

Проводной пульт управления OAZIS (в комплекте)

Звуко- и теплоизоляция корпуса

Управление через протокол Modbus

Удобный монтаж

Низкий уровень шума

Компактные габариты

ТЕХНИЧЕСКИЕ ХАРАКТЕРИСТИКИ

Модель	Мощность предварительного электронагревателя, кВт	Фильтры прит./вытяж.	КПД рекуператора, %	Общая потребляемая мощность, кВт	Рабочий ток, А	Электропитание установок, В/Ф/Гц	Присоединительный размер, мм
Brissago HPW 450	1,2	EU5/EU3	60	1,78	7,8	230/1/50	160
Brissago HPW 800	1,2	EU5/EU3	60	1,8	8,2	230/1/50	250
Brissago HPW 1000	-	EU5/ EU5	54	0,40	1,8	230/1/50	315
Brissago HPW 1500	-	EU5/ EU5	54	0,46	2,0	230/1/50	315
Brissago HPW 2000	-	EU5/ EU5	54	1,10	8,1	230/1/50	400

КПД рекуператора указан при максимальном расходе воздуха, температуре в помещении +20 °С и влажности 60%, наружной температуре -20 °С и влажности 90%.

ХАРАКТЕРИСТИКИ ВСТРОЕННЫХ ВОДЯНЫХ НАГРЕВАТЕЛЕЙ

Модель установки	Расход воздуха, м³/ч	Температура входящего воздуха, °С	Температурный график 80/60				Условный диаметр присоед. труб, мм
			Температура выходящего воздуха, °С	Мощность, кВт	Расход воды, м³/ч	Падение давления воды, кПа	
Brissago HPW 450	200	0	23	1,6	0,07	3	20
	400	0	18	2,48	0,11	5	20
Brissago HPW 800	450	0	31	4,7	0,21	2	20
	700	0	26	6,2	0,27	5	20
Brissago HPW 1000	500	0	31	5,4	0,24	1	20
	1100	0	26	10,0	0,43	4	20
Brissago HPW 1500	600	0	31	6,4	0,28	3	20
	1300	0	24	11,1	0,5	6	20
Brissago HPW 2000	1000	0	37	12,5	0,54	4	20
	1800	0	30	18,5	0,83	8	20

HPW 450, HPW 800

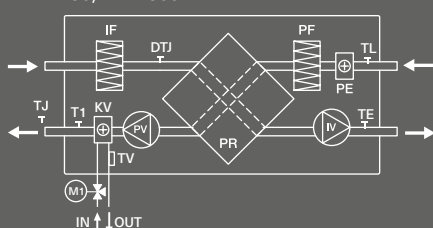

PV	вентилятор приточного воздуха
IV	вентилятор вытяжного воздуха
PR	пластинчатый рекуператор
KV	водяной нагреватель
PE	подогреватель теплообменника
PF	фильтр для свежего воздуха
IF	фильтр для вытяжного воздуха
TJ	датчик температуры приточного воздуха (в комплекте)

TE	датчик температуры выбрасываемого воздуха (в комплекте)
TL	датчик температуры свежего воздуха (в комплекте)
TV	датчик обратной температуры воды
T	термостат защиты от обмерзания (в комплекте)
M1	регулируемый узел (поставляется отдельно)
DTJ	датчик температуры и влажности вытяжного воздуха (в комплекте)

АКУСТИЧЕСКИЕ ХАРАКТЕРИСТИКИ

Модель	L wA к окружению, дБ(А) общ.	L wA прит., дБ(А)								
		Общ.	Октавные полосы частот, Гц							
			63	125	250	500	1000	2000	4000	8000
Brissago HPW 450	49	70	63	52	65	65	55	54	54	52
Brissago HPW 800	59	75	63	68	72	70	67	68	62	58
Brissago HPW 1000	57	76	63	66	68	70	69	65	61	55
Brissago HPW 1500	55	78	62	61	65	69	71	61	60	53
Brissago HPW 2000	60	79	61	73	73	70	66	68	70	64

ВЕСОГАБАРИТНЫЕ ХАРАКТЕРИСТИКИ

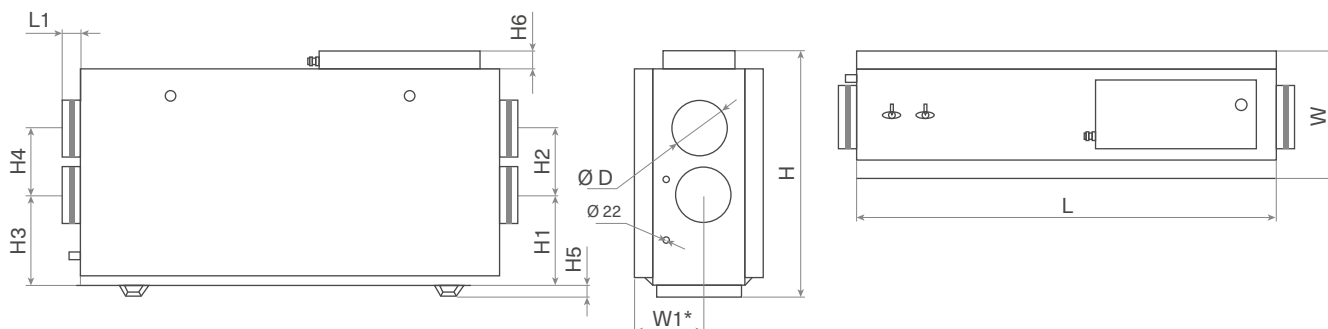

Модель	Размеры, мм												Вес, кг
	L	L1	W	W1*	H	H1	H2	H3	H4	H5	H6	D	
Brissago HPW 450	1170	50	360	194	695	255	190	255	190	31	51	160	48
Brissago HPW 800	1170	50	510	-	695	151	310	151	310	31	51	250	57
Brissago HPW 1000	1505	50	650	-	1003	231	400	231	400	140	-	315	152
Brissago HPW 1500	1505	50	650	-	1003	231	400	231	400	140	-	315	152
Brissago HPW 2000	1805	50	795	-	1190	274	500	274	500	140	-	400	216

* Размер при несовпадении оси отверстия с осью установки.

АЭРОДИНАМИЧЕСКИЕ ХАРАКТЕРИСТИКИ

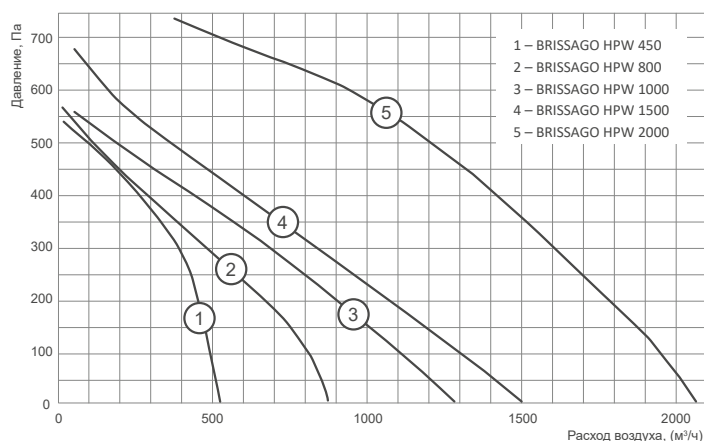

HPW 1000, HPW 1500, HPW 2000

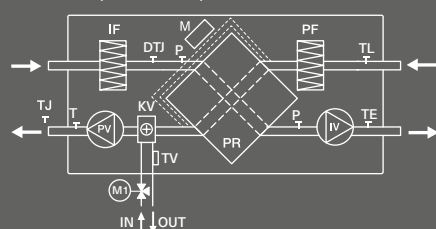

PV	вентилятор приточного воздуха
IV	вентилятор вытяжного воздуха
PR	пластинчатый рекуператор
KV	водяной нагреватель
PF	фильтр для свежего воздуха
IF	фильтр для вытяжного воздуха
TJ	датчик температуры приточного воздуха (в комплекте)
DTJ	датчик температуры и влажности вытяжного воздуха (в комплекте)

TE	датчик температуры выбрасываемого воздуха (в комплекте)
TL	датчик температуры свежего воздуха (в комплекте)
M	привод заслонки байпаса
P	дифференциальный датчик давления на рекуператоре (при наличии байпаса)
TV	датчик обратной температуры воды
T	термостат защиты от обмерзания
M1	регулирующий узел (поставляется отдельно)

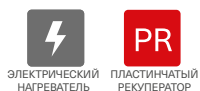

- до 60% КПД рекуператора из алюминия
- Встроенная система автоматики
- Проводной пульт управления OAZIS (в комплекте)
- 50 мм Звуко- и теплоизоляция корпуса
- Управление через протокол Modbus
- Двухступенчатая защита от перегрева электронагревателя
- Низкий уровень шума
- Компактные габариты
- Удобный монтаж

ТЕХНИЧЕСКИЕ ХАРАКТЕРИСТИКИ

Модель	Мощность предварительного нагревателя, кВт	Фильтры прит./вытяж.	КПД рекуператора, %	Мощность основного электрического нагревателя, кВт	Общая потребляемая мощность, кВт	Рабочий ток, А	Электропитание установок, В/Ф/Гц	Присоединительный размер, мм
Brissago VPE 450	1,2	EU5/EU3	60	2,4	4,2	18,9	~1/230/50	160
Brissago VPE 800	1,2	EU5/EU3	60	3	4,8	21,9	~1/230/50	200
Brissago VPE 1000	-	EU5/EU5	54	6	6,5	10,5	~3/400/50	315
Brissago VPE 1500	-	EU5/EU5	54	9	9,7	15,2	~3/400/50	315
Brissago VPE 2000	-	EU5/EU5	54	15	16,3	27,3	~3/400/50	400

АКУСТИЧЕСКИЕ ХАРАКТЕРИСТИКИ

Модель	L wA к окружению, дБ(А) общ.	L wA прит., дБ(А)								
		Общ.	Октавные полосы частот, Гц							
			63	125	250	500	1000	2000	4000	8000
Brissago VPE 450	49	70	63	52	65	65	55	54	54	52
Brissago VPE 800	59	75	63	68	72	70	67	68	62	58
Brissago VPE 1000	57	76	63	66	68	70	69	65	61	55
Brissago VPE 1500	55	78	62	61	65	69	71	61	60	53
Brissago VPE 2000	60	79	61	73	73	70	66	68	70	64

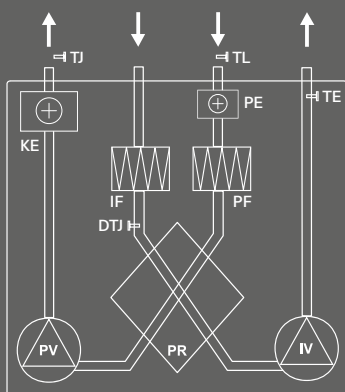

VPE 450, VPE 800

PV	вентилятор приточного воздуха
IV	вентилятор вытяжного воздуха
PR	пластинчатый рекуператор
KE	электрический нагреватель
PE	подогреватель теплообменника
PF	фильтр для свежего воздуха
IF	фильтр для вытяжного воздуха

TJ	датчик температуры приточного воздуха (в комплекте)
DTJ	датчик температуры и влажности вытяжного воздуха (в комплекте)
TE	датчик температуры выбрасываемого воздуха (в комплекте)
TL	датчик температуры свежего воздуха (в комплекте)

ВЕСОГАБАРИТНЫЕ ХАРАКТЕРИСТИКИ

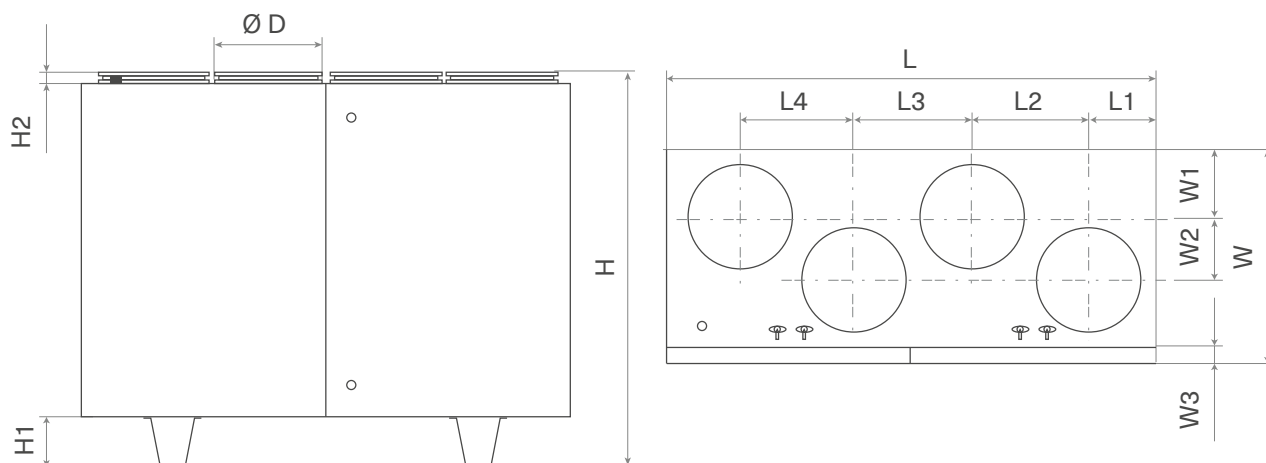

Модель	Размеры, мм													Вес, кг
	L	L1	L2	L3	L4	H	H1	H2	W	W1	W2	W3	D	
Brissago VPE 450	900	130	205	230	205	855	-	40	355	120	80	30	160	68
Brissago VPE 800	950	130	230	240	218	900	-	40	465	160	120	30	200	82
Brissago VPE 1000	1400	190	333	342	325	1185	145	40	645	208	187	50	315	150
Brissago VPE 1500	1400	190	333	342	325	1185	145	40	645	208	187	50	315	150
Brissago VPE 2000	1650	225	395	410	395	1285	145	40	790	250	248	50	400	260

АЭРОДИНАМИЧЕСКИЕ ХАРАКТЕРИСТИКИ

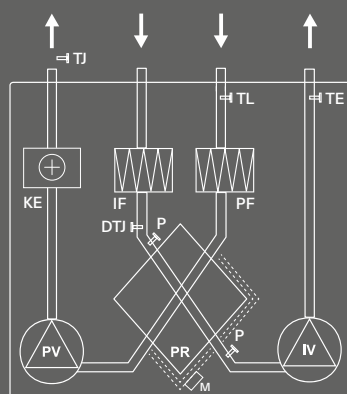
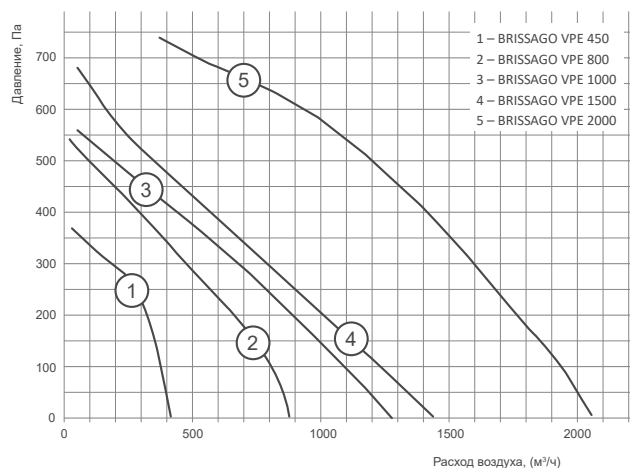

VPE 1000, VPE 1500, VPE 2000

PV	вентилятор приточного воздуха
IV	вентилятор вытяжного воздуха
PR	пластинчатый рекуператор
KE	электрический нагреватель
PF	фильтр для свежего воздуха
IF	фильтр для вытяжного воздуха
TJ	датчик температуры приточного воздуха (в комплекте)
DTJ	датчик температуры и влажности вытяжного воздуха (в комплекте)

TE	датчик температуры выбрасываемого воздуха (в комплекте)
TL	датчик температуры свежего воздуха (в комплекте)
M	привод заслонки байпаса
P	дифференциальный датчик давления на рекуператоре (при наличии байпаса)

серия
BRISSAGO VPW

УСТАНОВКИ С ПЛАСТИНЧАТЫМ РЕКУПЕРАТОРОМ
ВЕРТИКАЛЬНОГО ТИПА С ВОДЯНЫМ НАГРЕВАТЕЛЕМ

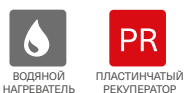

до 60% КПД рекуператора из алюминия

Встроенная система автоматики

Проводной пульт управления OAZIS (в комплекте)

Звуко- и теплоизоляция корпуса

Управление через протокол Modbus

Удобный монтаж

Низкий уровень шума

Компактные габариты

ТЕХНИЧЕСКИЕ ХАРАКТЕРИСТИКИ

Модель	Мощность предварительного электронагревателя, кВт	Фильтры прит./вытяж.	КПД рекуператора, %	Общая потребляемая мощность, кВт	Рабочий ток, А	Электропитание установок, В/Ф/Гц	Рекомендуемый водяной нагреватель (в комплект установки не входят)	Присоединительный размер, мм
Brissago VPW 450	1,2	EU5/EU3	60	1,78	7,8	230/1/50	SHCW 200x200-3 (опция)	160
Brissago VPW 800	1,2	EU5/EU3	60	1,8	8,2	230/1/50	SHCW 300x300-2 (опция)	200
Brissago VPW 1000	-	EU5/ EU5	54	0,40	1,8	230/1/50	В комплекте	315
Brissago VPW 1500	-	EU5/ EU5	54	0,46	2,0	230/1/50	В комплекте	315
Brissago VPW 2000	-	EU5/ EU5	54	1,10	8,1	230/1/50	В комплекте	400

КПД рекуператора указан при максимальном расходе воздуха, температуре в помещении +20 °С и влажности 60%, наружной температуре -20 °С и влажности 90%.

ХАРАКТЕРИСТИКИ ВСТРОЕННЫХ ВОДЯНЫХ НАГРЕВАТЕЛЕЙ

Модель установки	Расход воздуха, м³/ч	Температура входящего воздуха, °С	Температурный график 80/60				Условный диаметр присоед. труб, мм
			Температура выходящего воздуха, °С	Мощность, кВт	Расход воды, м³/ч	Падение давления воды, кПа	
Brissago VPW 1000	500	0	31	5,4	0,24	1	20
	1100	0	26	10,0	0,43	4	20
Brissago VPW 1500	600	0	31	6,4	0,28	3	20
	1300	0	24	11,1	0,5	6	20
Brissago VPW 2000	1000	0	37	12,5	0,54	4	20
	1800	0	30	18,5	0,83	8	20

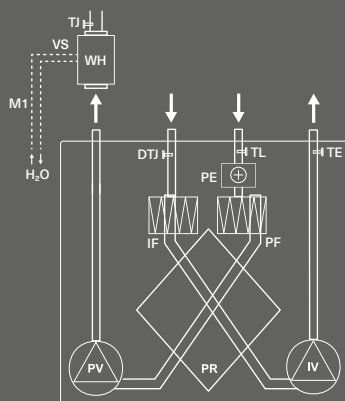

VPW 450, VPW 800

PV	вентилятор приточного воздуха
IV	вентилятор вытяжного воздуха
PR	пластинчатый рекуператор
WH	водяной нагреватель
VS	круглый каналный водяной нагреватель (в комплект поставляемого оборудования не входит)
PE	подогреватель теплообменника
PF	фильтр для свежего воздуха
IF	фильтр для вытяжного воздуха

TJ	датчик температуры приточного воздуха (в комплекте)
DTJ	датчик температуры и влажности вытяжного воздуха (в комплекте)
TE	датчик температуры выбрасываемого воздуха (в комплекте)
TL	датчик температуры свежего воздуха (в комплекте)
M1	смесительный узел (опционально)
TV	датчик обратной температуры воды

АКУСТИЧЕСКИЕ ХАРАКТЕРИСТИКИ

Модель	L wA к окружению, дБ(А) общ.	L wA прит., дБ(А)								
		Общ.	Октавные полосы частот, Гц							
			63	125	250	500	1000	2000	4000	8000
Brissago VPW 450	49	70	63	52	65	65	55	54	54	52
Brissago VPW 800	59	75	63	68	72	70	67	68	62	58
Brissago VPW 1000	57	76	63	66	68	70	69	65	61	55
Brissago VPW 1500	55	78	62	61	65	69	71	61	60	53
Brissago VPW 2000	60	79	61	73	73	70	66	68	70	64

ВЕСОГАБАРИТНЫЕ ХАРАКТЕРИСТИКИ

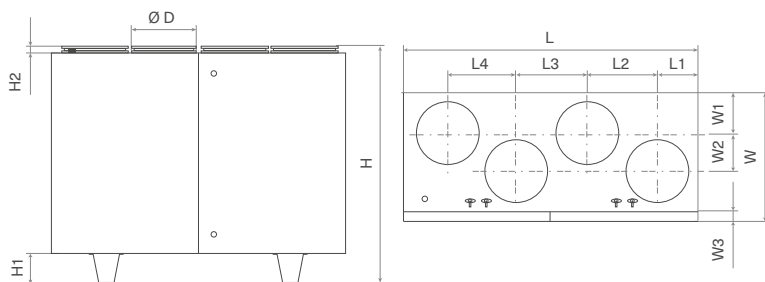

Модель	Размеры, мм													Вес, кг
	L	L1	L2	L3	L4	H	H1	H2	W	W1	W2	W3	D	
Brissago VPW 450	900	130	205	230	205	855	-	40	355	120	80	30	160	68
Brissago VPW 800	950	130	230	240	218	900	-	40	465	160	120	30	200	82
Brissago VPW 1000	1400	190	333	342	325	1185	145	40	645	208	187	50	315	150
Brissago VPW 1500	1400	190	333	342	325	1185	145	40	645	208	187	50	315	150
Brissago VPW 2000	1650	225	395	410	395	1285	145	40	790	250	248	50	400	260

АЭРОДИНАМИЧЕСКИЕ ХАРАКТЕРИСТИКИ

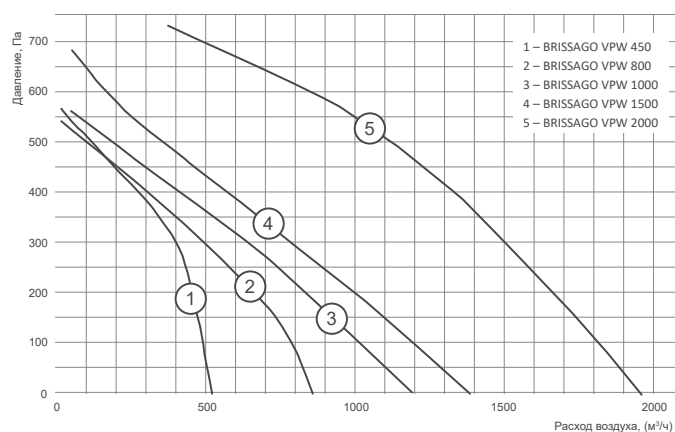

VPW 1000, VPW 1500, VPW 2000

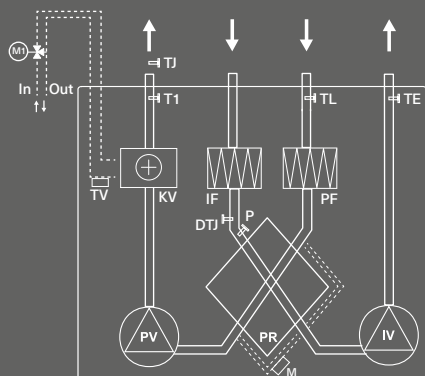

PV	вентилятор приточного воздуха
IV	вентилятор вытяжного воздуха
PR	пластинчатый рекуператор
KV	водяной нагреватель
PF	фильтр для свежего воздуха
IF	фильтр для вытяжного воздуха
TJ	датчик температуры приточного воздуха (в комплекте)
DTJ	датчик температуры и влажности вытяжного воздуха (в комплекте)

TE	датчик температуры выбрасываемого воздуха (в комплекте)
TL	датчик температуры свежего воздуха (в комплекте)
M	привод заслонки байпаса
P	дифференциальный датчик давления на рекуператоре (при наличии байпаса)
TV	датчик обратной температуры воды
M1	смесительный узел (опционально)

Energolux

Серия

BRISSAGO-EC

КОМПАКТНЫЕ ПРИТОЧНО-ВЫТЯЖНЫЕ ВЕНТИЛЯЦИОННЫЕ УСТАНОВКИ С ПЛАСТИНЧАТЫМ РЕКУПЕРАТОРОМ С ЕС-ДВИГАТЕЛЕМ

ОПИСАНИЕ

Высокоэнергоэффективные вентиляционные приточно-вытяжные установки серии BRISSAGO EC обеспечивают качественный воздухообмен при создании индивидуального микроклимата в обслуживаемом помещении. Способствуют активному энергосбережению за счет использования современных ЕС-двигателей и высокоэффективной рекуперации тепла.

BRISSAGO EC – серия компактных приточных установок с рекуперацией тепла, предназначенных для вентиляции помещений различного назначения: квартир, коттеджей, магазинов, офисных помещений, конференц-залов и пр.



КОНСТРУКЦИЯ

- Высокоэкономичные и малошумные вентиляторы с ЕС-двигателем
- Водяной или электрический воздушонагреватель
- Фильтры высокой степени очистки
- Рекуператор с пластинчатым теплообменником с КПД до 60%
- Корпус с тепло- и шумоизоляцией из минеральной ваты толщиной – 30-50 мм
- Встроенная система автоматики с пультом управления OAZIS

ПРЕИМУЩЕСТВА

23 модели

Производительность по воздуху от 100 до 2200 м³/ч

Низкое энергопотребление

Низкий уровень шума

Минимальные габаритные размеры для установки в ограниченном пространстве

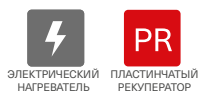

- Низкое энергопотребление
- до 60% КПД рекуператора из алюминия
- Встроенная система автоматики

- Проводной пульт управления OAZIS (в комплекте)
- 50 мм Звуко- и теплоизоляция корпуса
- Управление через протокол Modbus

- Двухступенчатая защита от перегрева электронагревателя
- Низкий уровень шума
- Удобный монтаж

ТЕХНИЧЕСКИЕ ХАРАКТЕРИСТИКИ

Модель	Мощность предварительного электронагревателя, кВт	Фильтры прит./вытяж.	КПД рекуператора, %	Мощность основного нагревателя, кВт	Общая потребляемая мощность, кВт	Рабочий ток, А	Электропитание установок, В/Ф/Гц	Присоединительный размер, мм
Brissago-EC CPE 450	1,2	EU5/EU3	60	2,0	3,5	15,5	~1/230/50	160
Brissago-EC CPE 850	1,5	EU5/EU3	60	3,0	4,9	21,3	~1/230/50	250
Brissago-EC CPE 1400	-	EU5/ EU5	54	9,0	10,0	15,5	~3/400/50	500x250
Brissago-EC CPE 2200	-	EU5/ EU5	54	15,0	16,3	27,5	~3/400/50	500x250

КПД рекуператора указан при максимальном расходе воздуха, температуре в помещении +20 °С и влажности 60%, наружной температуре -20 °С и влажности 90%.

АКУСТИЧЕСКИЕ ХАРАКТЕРИСТИКИ

Модель	L wA к окружению, дБ(А) общ.	L wA прит., дБ(А)								
		Общ.	Октавные полосы частот, Гц							
			63	125	250	500	1000	2000	4000	8000
Brissago-EC CPE 450	50	71	60	63	66	65	56	55	54	53
Brissago-EC CPE 850	58	78	64	69	74	70	68	68	62	58
Brissago-EC CPE 1400	58	80	65	69	71	76	74	69	68	65
Brissago-EC CPE 2200	60	79	61	73	73	70	66	68	70	64

EC CPE 450, EC CPE 850

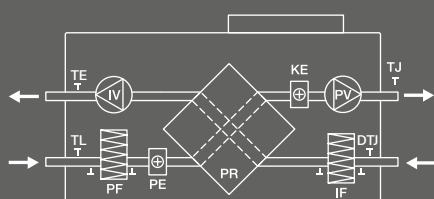

PV	вентилятор приточного воздуха
IV	вентилятор вытяжного воздуха
PR	пластинчатый рекуператор
KE	электрический нагреватель
PE	подогреватель теплообменника
PF	фильтр для свежего воздуха
IF	фильтр для вытяжного воздуха

TJ	датчик температуры приточного воздуха (в комплекте)
DTJ	датчик температуры и влажности вытяжного воздуха (в комплекте)
TE	датчик температуры выбрасываемого воздуха (в комплекте)
TL	датчик температуры свежего воздуха (в комплекте)

УСТАНОВКИ С ПЛАСТИНЧАТЫМ РЕКУПЕРАТОРОМ ПОДВЕСНОГО ТИПА С ЭЛЕКТРИЧЕСКИМ НАГРЕВАТЕЛЕМ

ВЕСОГАБАРИТНЫЕ ХАРАКТЕРИСТИКИ

BRISSAGO-EC CPE 450, BRISSAGO-EC CPE 850

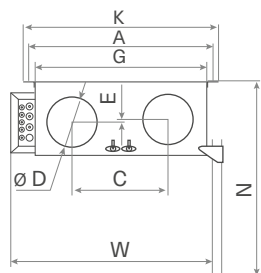

BRISSAGO-EC CPE 1400, BRISSAGO-EC CPE 2200

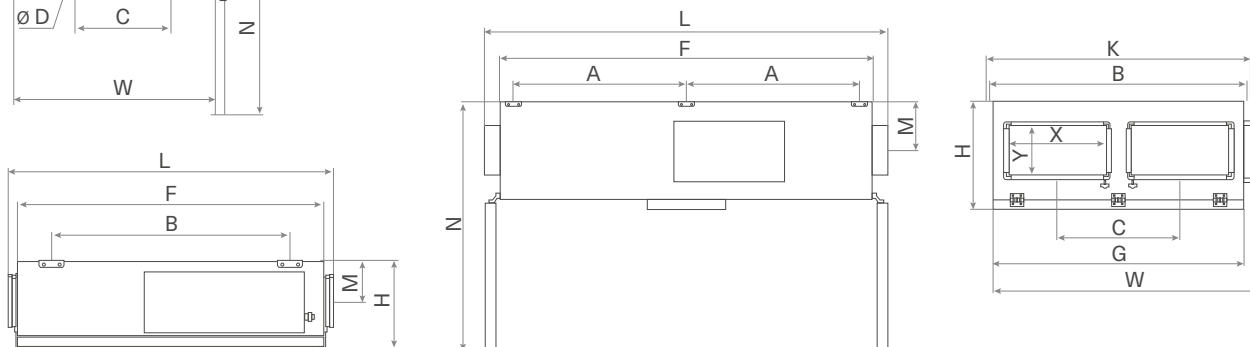

Модель	Размеры, мм													Вес, кг
	A	B	C	D	E	F	G	H	K	L	M	N	W	
Brissago-EC CPE 450	588	755	300	160	11	970	545	275	618	1050	132	750	675	42
Brissago-EC CPE 850	743	985	320	250	-	1200	700	304	773	1280	135	935	825	57
Brissago-EC CPE 1400	880	1312	620	500	250	1900	1270	550	1342	2052	250	1270	1362	189
Brissago-EC CPE 2200	880	1312	620	500	250	1900	1270	550	1342	2052	250	1270	1362	210

АЭРОДИНАМИЧЕСКИЕ ХАРАКТЕРИСТИКИ

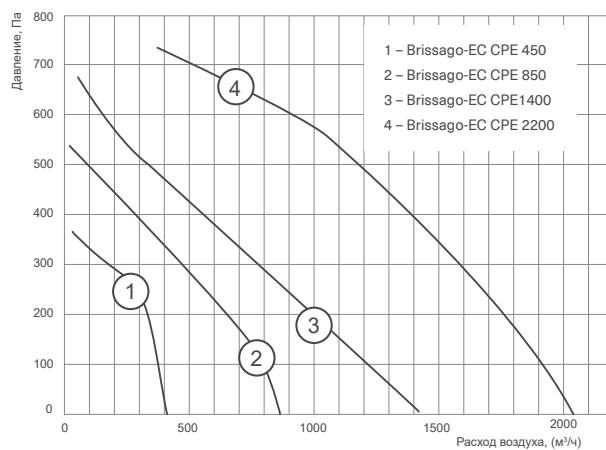

EC CPE 1400, EC CPE 2200

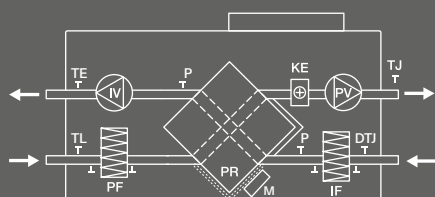

PV	вентилятор приточного воздуха
IV	вентилятор вытяжного воздуха
PR	пластинчатый рекуператор
KE	электрический нагреватель
PF	фильтр для свежего воздуха
IF	фильтр для вытяжного воздуха
TJ	датчик температуры приточного воздуха (в комплекте)

DTJ	датчик температуры и влажности вытяжного воздуха (в комплекте)
TE	датчик температуры выбрасываемого воздуха (в комплекте)
TL	датчик температуры свежего воздуха (в комплекте)
M	привод заслонки байпаса
P	дифференциальный датчик давления на рекуператоре (при наличии байпаса)



ВОДЯНОЙ
НАГРЕВАТЕЛЬ



ПЛАСТИНЧАТЫЙ
РЕКУПЕРАТОР



до 60% КПД рекуператора из алюминия



Проводной пульт управления OAZIS (в комплекте)



Управление через протокол Modbus



Низкий уровень шума



Встроенная система автоматики



50 мм
Звуко- и теплоизоляция корпуса



Двухступенчатая защита от перегрева электронагревателя



Компактные габариты



Низкое энергопотребление



Удобный монтаж

ТЕХНИЧЕСКИЕ ХАРАКТЕРИСТИКИ

Модель	Мощность пред-варительного электронагревателя, кВт	Фильтры прит./вытяж.	КПД рекуператора, %	Общая потребляемая мощность, кВт	Рабочий ток, А	Электропитание установок, В/Ф/Гц	Рекомендуемый водяной нагреватель (в комплект установки не входят)	Присоединительный размер, мм
Brissago-EC CPW 450	1,2	EU5/EU3	60	1,52	6,6	~1/230/50	SHCW 200x200-3	160
Brissago-EC CPW 850	1,5	EU5/EU3	60	1,85	8,1	~1/230/50	SHCW 300x300-2	250
Brissago-EC CPW 1400	-	EU5/ EU5	54	1,10	4,8	~1/230/50	SHRW 50-25-2	500x250

КПД рекуператора указан при максимальном расходе воздуха, температуре в помещении +20 °С и влажности 60%, наружной температуре -20 °С и влажности 90%. Параметры по водяным нагревателям SHCW и SHRW приведены в соответствующих инструкциях.

АКУСТИЧЕСКИЕ ХАРАКТЕРИСТИКИ

Модель	L wA к окружению, дБ(A) общ.	L wA прит., дБ(A)								
		Общ.	Октавные полосы частот, Гц							
			63	125	250	500	1000	2000	4000	8000
Brissago-EC CPW 450	50	71	60	63	66	65	56	55	54	53
Brissago-EC CPW 850	58	78	64	69	74	70	68	68	62	58
Brissago-EC CPW 1400	58	80	65	69	71	76	74	69	68	65

EC CPW 450, EC CPW 850

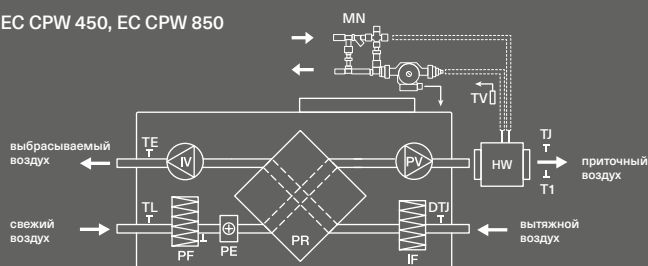

PV	вентилятор приточного воздуха
IV	вентилятор вытяжного воздуха
PR	пластинчатый рекуператор
HW	водяной нагреватель (опциональный)
PE	подогреватель теплообменника
PF	фильтр для свежего воздуха
IF	фильтр для вытяжного воздуха
TJ	датчик температуры приточного воздуха (в комплекте)

TE	датчик температуры выбрасываемого воздуха (в комплекте)
TL	датчик температуры свежего воздуха (в комплекте)
TV	накладной датчик температуры (устанавливается на обратный трубопровод)
T1	термостат защиты от обмерзания (устанавливается на водяной нагреватель) (опция)

ВЕСОГАБАРИТНЫЕ ХАРАКТЕРИСТИКИ

Brissago CPW-EC 450, Brissago CPW-EC 850

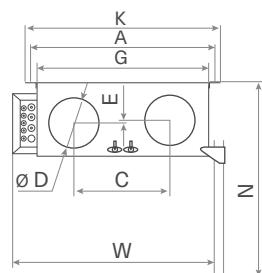

Brissago CPW-EC 1400

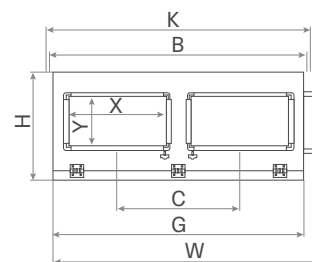
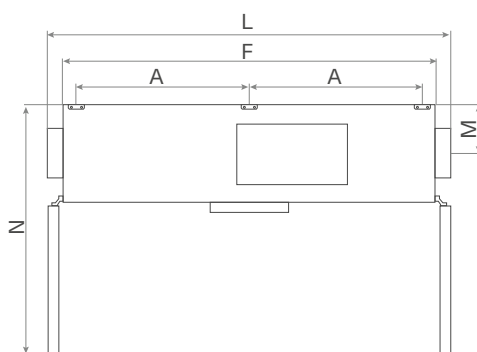

Модель	Размеры, мм															Масса, кг
	A	B	C	D	E	F	G	H	K	L	M	N	W	X	Y	
Brissago-EC CPW 450	588	755	300	160	11	970	545	275	618	1050	132	750	675	0	0	42
Brissago-EC CPW 850	743	985	320	250	0	1200	700	304	773	1280	135	935	825	0	0	57
Brissago-EC CPW 1400	880	1312	620	0	0	1900	1270	550	1342	2052	250	1270	1362	500	250	189

АЭРОДИНАМИЧЕСКИЕ ХАРАКТЕРИСТИКИ

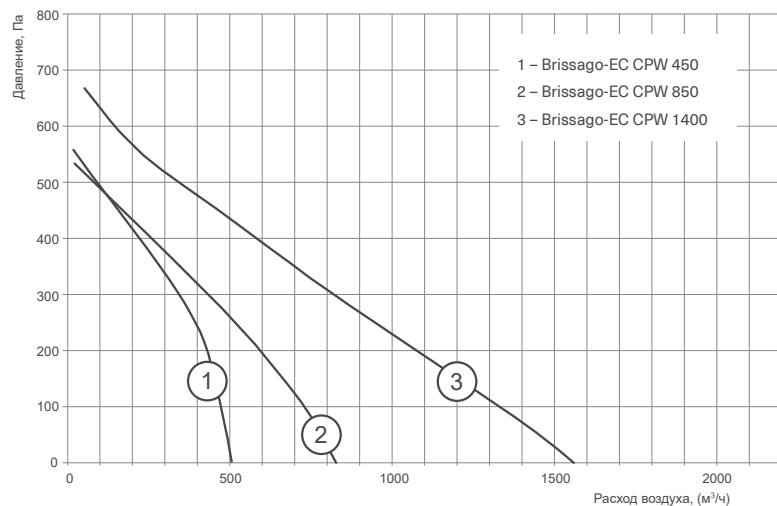

EC CPW 1400

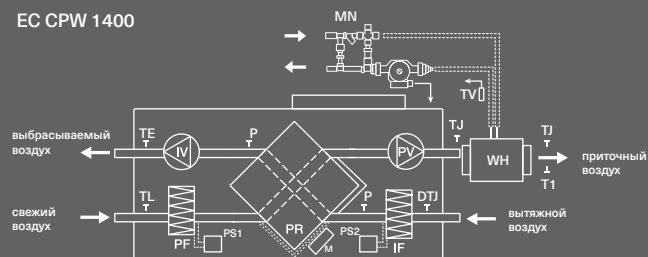

PV	вентилятор приточного воздуха	TJ	датчик температуры приточного воздуха (в комплекте)
IV	вентилятор вытяжного воздуха	TE	датчик температуры выбрасываемого воздуха (в комплекте)
PR	пластинчатый рекуператор	TL	датчик температуры свежего воздуха (в комплекте)
NH	водяной нагреватель (опционально)	TV	накладной датчик температуры (устанавливается на обратный трубопровод)
MN	смесительный узел	M	привод заслонки байпаса
PF	фильтр для свежего воздуха	P	дифференциальный датчик давления на рекуператор (при наличии байпаса)
IF	фильтр для вытяжного воздуха	T1	термостат защиты от обмерзания (устанавливается на водяной нагреватель) (опция)

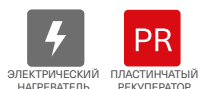

- до 60% КПД рекуператора из алюминия
- Встроенная система автоматики
- Проводной пульт управления OAZIS (в комплекте)
- 50 мм Звуко- и теплоизоляция корпуса
- Управление через протокол Modbus
- Двухступенчатая защита от перегрева электронагревателя
- Низкое энергопотребление
- Низкий уровень шума
- Компактные габариты
- Удобный монтаж

ТЕХНИЧЕСКИЕ ХАРАКТЕРИСТИКИ

Модель	Мощность предварительного электронагревателя, кВт	Фильтры прит./вытяж.	КПД рекуператора, %	Мощность основного электронагревателя, кВт	Общая потребляемая мощность, кВт	Рабочий ток, А	Электропитание установок, В/Ф/Гц	Присоединительный размер, мм
Brissago-EC HPE 450	1,2	EU5/EU3	60	2	3,8	17,9	230/1/50	160
Brissago-EC HPE 850	1,2	EU5/EU3	60	3	4,6	22,9	230/1/50	250
Brissago-EC HPE 1400	-	EU5/ EU5	54	9	9,3	18,8	380/3/50	315
Brissago-EC HPE 2200	-	EU5/ EU5	54	15	16,3	27,9	380/3/50	400

КПД рекуператора указан при максимальном расходе воздуха, температуре в помещении +20 °С и влажности 60%, наружной температуре -20 °С и влажности 90%.

АКУСТИЧЕСКИЕ ХАРАКТЕРИСТИКИ

Модель	L wA к окружению, дБ(А) общ.	L wA прит., дБ(А)							
		Общ.	Октавные полосы частот, Гц						
			63	125	250	500	1000	2000	8000
Brissago-EC HPE 450	49	70	63	52	65	65	55	54	52
Brissago-EC HPE 850	59	75	63	68	72	70	67	68	58
Brissago-EC HPE 1400	55	78	62	61	65	69	71	61	53
Brissago-EC HPE 2200	60	79	61	73	73	70	66	68	64

EC HPE 450, EC HPE 850

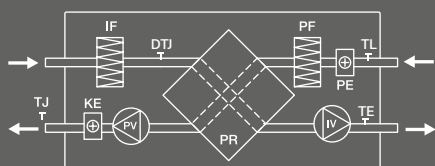

PV	вентилятор приточного воздуха
IV	вентилятор вытяжного воздуха
PR	пластинчатый рекуператор
KE	электрический нагреватель
PE	подогреватель теплообменника
PF	опционально дифференциальный датчик давления для свежего воздуха
IF	опционально дифференциальный датчик давления для вытяжного воздуха

TJ	датчик температуры приточного воздуха (в комплекте)
DTJ	датчик температуры и влажности вытяжного воздуха (в комплекте)
TE	датчик температуры выбрасываемого воздуха (в комплекте)
TL	датчик температуры свежего воздуха (в комплекте)

ВЕСОГАБАРИТНЫЕ ХАРАКТЕРИСТИКИ

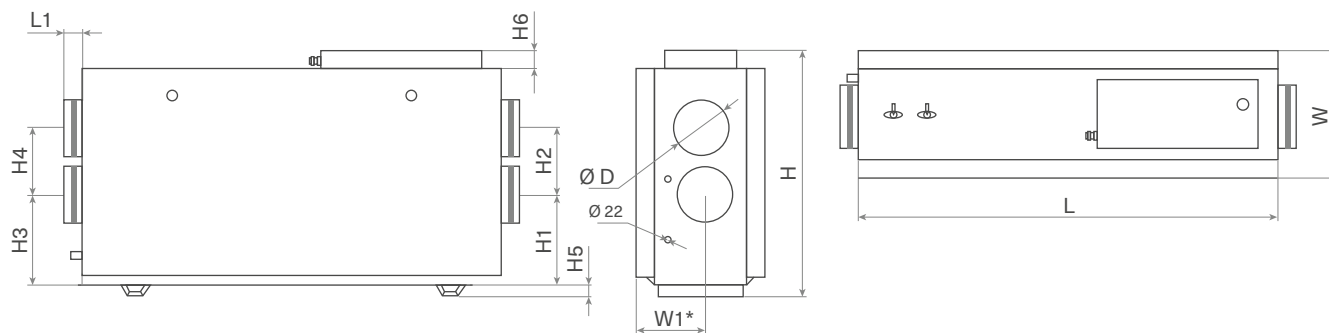

Модель	Размеры, мм												Вес, кг
	L	L1	W	W1*	H	H1	H2	H3	H4	H5	H6	D	
Brissago-EC HPE 450	1170	50	360	194	695	255	190	255	190	31	51	160	48
Brissago-EC HPE 850	1170	50	510	-	695	151	310	151	310	31	51	250	57
Brissago-EC HPE 1400	1505	50	650	-	1003	231	400	231	400	140	-	315	152
Brissago-EC HPE 2200	1805	50	795	-	1190	274	500	274	500	140	-	400	216

АЭРОДИНАМИЧЕСКИЕ ХАРАКТЕРИСТИКИ

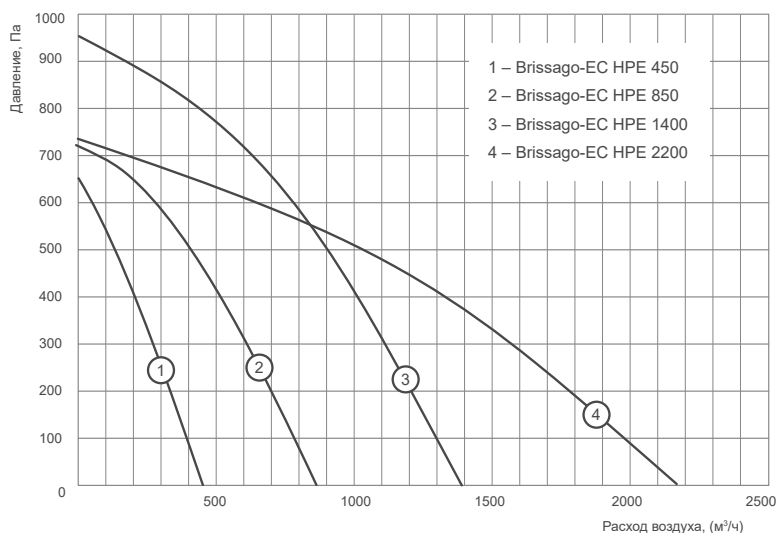

ЕС HPE 1400, ЕС HPE 2200

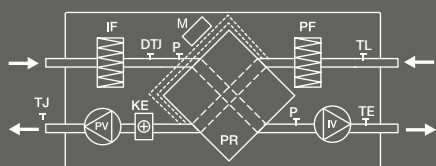

PV	вентилятор приточного воздуха
IV	вентилятор вытяжного воздуха
PR	пластинчатый рекуператор
KE	электрический нагреватель
PF	фильтр для свежего воздуха
IF	фильтр для вытяжного воздуха
TJ	датчик температуры приточного воздуха (в комплекте)

DTJ	датчик температуры и влажности вытяжного воздуха (в комплекте)
TE	датчик температуры выбрасываемого воздуха (в комплекте)
TL	датчик температуры свежего воздуха (в комплекте)
M	привод заслонки байпаса
P	дифференциальный датчик давления на рекуператоре (при наличии байпаса)



ВОДЯНОЙ
НАГРЕВАТЕЛЬ



ПЛАСТИНЧАТЫЙ
РЕКУПЕРАТОР



Низкое
энергопотребление



Встроенная
система автоматики



50
мм Звуко- и теплоизоляция
корпуса



Низкий
уровень шума



до 60% КПД рекуператора
из алюминия



Проводной пульт управления
OAZIS (в комплекте)



Управление через
протокол Modbus



Компактные
габариты



Удобный
монтаж

ТЕХНИЧЕСКИЕ ХАРАКТЕРИСТИКИ

Модель	Мощность предвари- тельного электрона- гревателя, кВт	Фильтры прит./вытяж.	КПД реку- ператора, %	Общая потребля- емая мощность, кВт	Рабочий ток, А	Электропита- ние установок, В/Ф/Гц	Присоедини- тельный размер, мм
Brissago-EC HPW 450	1,2	EU5/EU3	60	1,5	6,5	230/1/50	160
Brissago-EC HPW 850	1,2	EU5/EU3	60	1,55	6,8	230/1/50	250
Brissago-EC HPW 1400	-	EU5/ EU5	54	1	4,5	230/1/50	315
Brissago-EC HPW 2200	-	EU5/ EU5	54	1	4,5	230/1/50	400

КПД рекуператора указан при максимальном расходе воздуха, температуре в помещении +20 °С и влажности 60%, наружной температуре -20 °С и влажности 90%.

АКУСТИЧЕСКИЕ ХАРАКТЕРИСТИКИ

Модель	L wA к окружению, дБ(А) общ.	L wA прит., дБ(А)							
		Общ.	Октавные полосы частот, Гц						
			63	125	250	500	1000	2000	8000
Brissago-EC HPW 450	49	70	63	52	65	65	55	54	52
Brissago-EC HPW 850	59	75	63	68	72	70	67	68	58
Brissago-EC HPW 1400	55	78	62	61	65	69	71	61	53
Brissago-EC HPW 2200	60	79	61	73	73	70	66	68	64

EC HPW 450, EC HPW 850

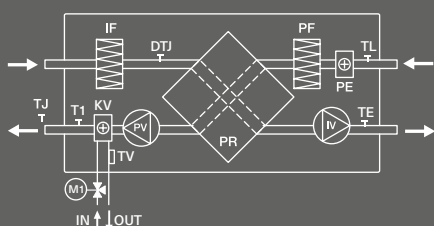

PV	вентилятор приточного воздуха
IV	вентилятор вытяжного воздуха
PR	пластинчатый рекуператор
SHRW	водяной нагреватель (опциональный)
PE	подогреватель теплообменника
PF	фильтр для свежего воздуха
IF	фильтр для вытяжного воздуха
TJ	датчик температуры приточного воздуха (в комплекте)

TE	датчик температуры выбрасываемого воздуха (в комплекте)
TL	датчик температуры свежего воздуха (в комплекте)
TV	накладной датчик температуры (устанавливается на обратный трубопровод)
T1	термостат защиты от обмерзания (устанавливается на водяной нагреватель) (опция)

ВЕСОГАБАРИТНЫЕ ХАРАКТЕРИСТИКИ

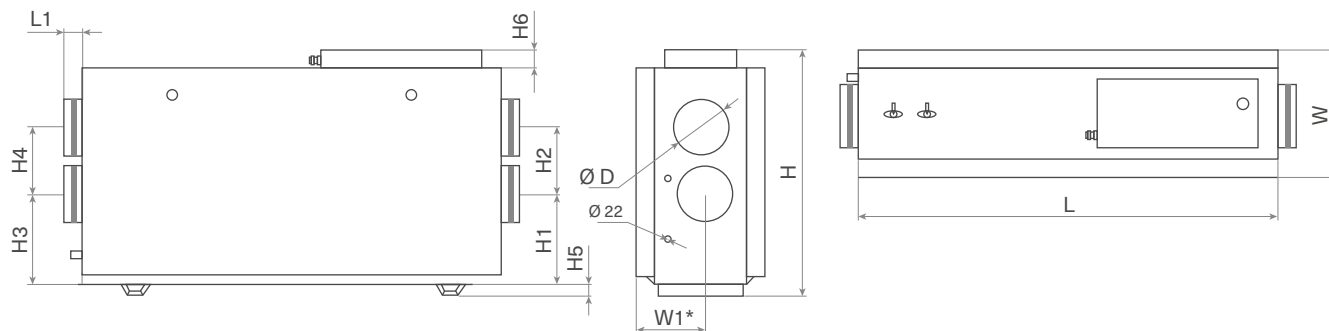

Модель	Размеры, мм												Вес, кг
	L	L1	W	W1*	H	H1	H2	H3	H4	H5	H6	D	
Brissago-EC HPW 450	1170	50	360	194	695	255	190	255	190	31	51	160	48
Brissago-EC HPW 850	1170	50	510	-	695	151	310	151	310	31	51	250	57
Brissago-EC HPW 1400	1505	50	650	-	1003	231	400	231	400	140	-	315	152
Brissago-EC HPW 2200	1805	50	795	-	1190	274	500	274	500	140	-	400	216

АЭРОДИНАМИЧЕСКИЕ ХАРАКТЕРИСТИКИ

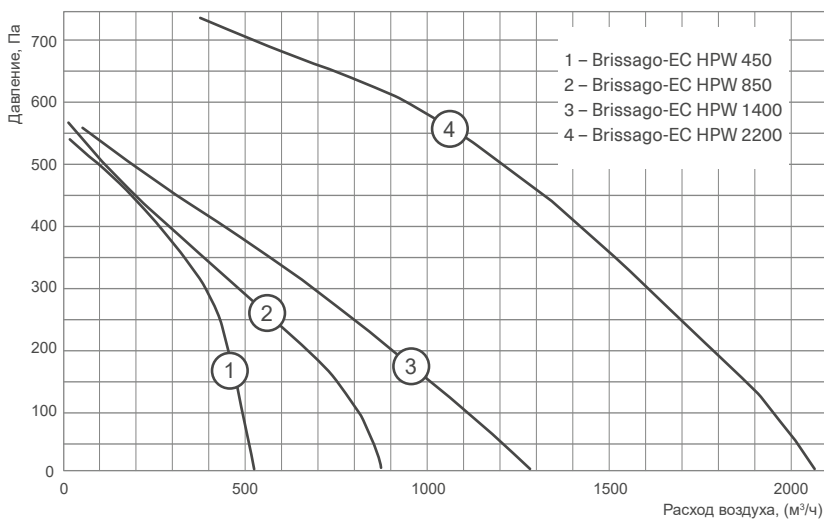

EC HPW 1400, EC HPW 2000

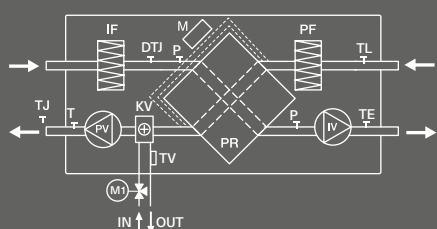

PV	вентилятор приточного воздуха
IV	вентилятор вытяжного воздуха
PR	пластинчатый рекуператор
KV	водяной нагреватель
PF	фильтр для свежего воздуха
IF	фильтр для вытяжного воздуха
TJ	датчик температуры приточного воздуха (в комплекте)
DTJ	датчик температуры и влажности вытяжного воздуха (в комплекте)

TE	датчик температуры выбрасываемого воздуха (в комплекте)
TL	датчик температуры свежего воздуха (в комплекте)
M	привод заслонки байпаса
P	дифференциальный датчик давления на рекуператоре (при наличии байпаса)
TV	датчик обратной температуры воды
T	термостат защиты от обмерзания
M1	регулируемый узел (поставляется отдельно)

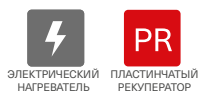

- до 60% КПД рекуператора из алюминия
- Встроенная система автоматики
- Проводной пульт управления OAZIS (в комплекте)
- 50 мм Звуко- и теплоизоляция корпуса
- Управление через протокол Modbus
- Двухступенчатая защита от перегрева электронагревателя
- Низкий уровень шума
- Компактные габариты
- Удобный монтаж

ТЕХНИЧЕСКИЕ ХАРАКТЕРИСТИКИ

Модель	Мощность предварительного электронагревателя, кВт	Фильтры прит./вытяж.	КПД рекуператора, %	Мощность основного электронагревателя, кВт	Общая потребляемая мощность, кВт	Рабочий ток, А	Электропитание установок, В/Ф/Гц	Присоединительный размер, мм
Brissago-EC VPE 450	1,2	EU5/EU3	60	3	4,7	20,9	230/1/50	160
Brissago-EC VPE 850	1,2	EU5/EU3	60	3	4,8	21,9	230/1/50	200
Brissago-EC VPE 1400	–	EU5/ EU5	54	9	9,7	16,3	400/3/50	315
Brissago-EC VPE 2200	–	EU5/ EU5	54	15	16,3	27,3	400/3/50	400

КПД рекуператора указан при максимальном расходе воздуха, температуре в помещении +20 °С и влажности 60%, наружной температуре -20 °С и влажности 90%.

АКУСТИЧЕСКИЕ ХАРАКТЕРИСТИКИ

Модель	L wA к окружению, дБ(А) общ.	L wA прит., дБ(А)								
		Общ.	Октавные полосы частот, Гц							
			63	125	250	500	1000	2000	4000	8000
Brissago-EC VPE 450	49	70	63	52	65	65	55	54	54	52
Brissago-EC VPE 850	59	75	63	68	72	70	67	68	62	58
Brissago-EC VPE 1400	55	78	62	61	65	69	71	61	60	53
Brissago-EC VPE 2200	60	79	61	73	73	70	66	68	70	64

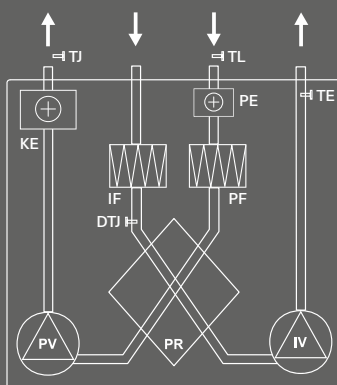

EC VPE 450, EC VPE 850

PV	вентилятор приточного воздуха
IV	вентилятор вытяжного воздуха
PR	пластинчатый рекуператор
KE	электрический нагреватель
PE	подогреватель теплообменника
PF	фильтр для свежего воздуха
IF	фильтр для вытяжного воздуха

TJ	датчик температуры приточного воздуха (в комплекте)
DTJ	датчик температуры и влажности вытяжного воздуха (в комплекте)
TE	датчик температуры выбрасываемого воздуха (в комплекте)
TL	датчик температуры свежего воздуха (в комплекте)

ВЕСОГАБАРИТНЫЕ ХАРАКТЕРИСТИКИ

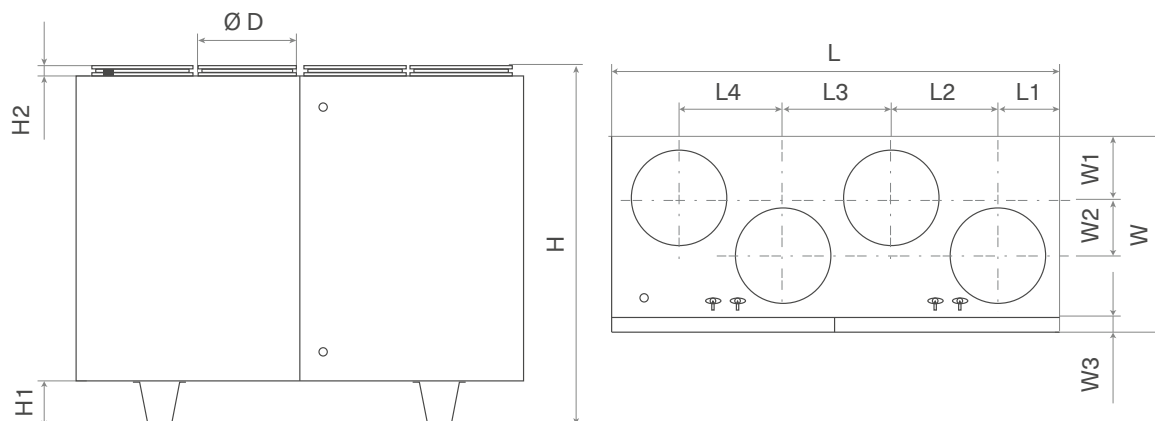

Модель	Размеры, мм													Вес, кг
	L	L1	L2	L3	L4	H	H1	H2	W	W1	W2	W3	D	
Brissago-EC VPE 450	900	130	205	230	205	855	-	40	355	120	80	30	160	68
Brissago-EC VPE 850	950	130	230	240	218	900	-	40	465	160	120	30	200	82
Brissago-EC VPE 1400	1400	190	333	342	325	1185	145	40	645	208	187	50	315	150
Brissago-EC VPE 2200	1650	225	395	410	395	1285	145	40	790	250	248	50	400	260

АЭРОДИНАМИЧЕСКИЕ ХАРАКТЕРИСТИКИ

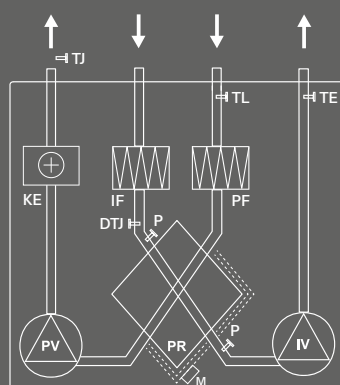
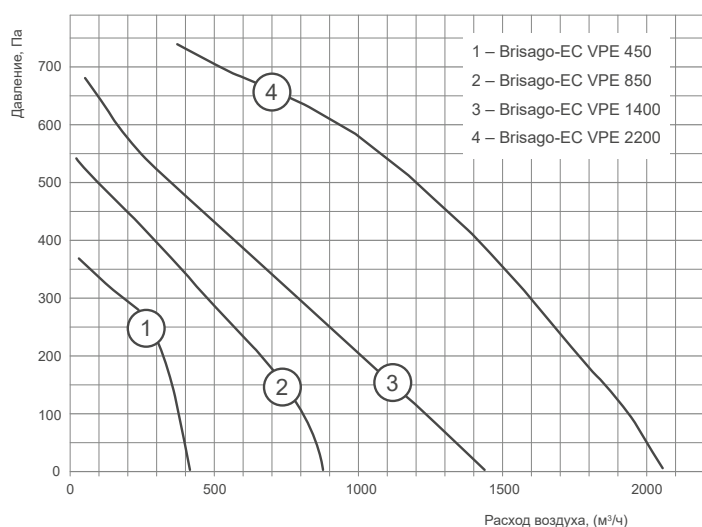

EC VPE 1400, EC VPE 2200

PV	вентилятор приточного воздуха
IV	вентилятор вытяжного воздуха
PR	пластинчатый рекуператор
KE	электрический нагреватель
PE	подогреватель теплообменника
PF	фильтр для свежего воздуха
IF	фильтр для вытяжного воздуха
TJ	датчик температуры приточного воздуха (в комплекте)
DTJ	датчик температуры и влажности вытяжного воздуха (в комплекте)

TE	датчик температуры выбрасываемого воздуха (в комплекте)
TL	датчик температуры свежего воздуха (в комплекте)
M	привод заслонки байпаса
P	дифференциальный датчик давления на рекуператоре (при наличии байпаса)

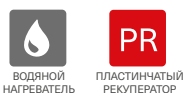

до 60% КПД рекуператора из алюминия

Встроенная система автоматики

Проводной пульт управления OAZIS (в комплекте)

50 мм Звуко- и теплоизоляция корпуса

Управление через протокол Modbus

Низкий уровень шума

Компактные габариты

Удобный монтаж

ТЕХНИЧЕСКИЕ ХАРАКТЕРИСТИКИ

Модель	Мощность предварительного электронагревателя, кВт	Фильтры прит./вытяж.	КПД рекуператора, %	Общая потребляемая мощность, кВт	Рабочий ток, А	Электропитание установок, В/Ф/Гц	Рекомендуемый водяной нагреватель (в комплект установки не входят)	Присоединительный размер, мм
Brissago-EC VPW 450	1,2	EU5/EU3	60	1,74	7,8	230/1/50	SHCW 200x200-3 (опция)	160
Brissago-EC VPW 800	1,2	EU5/EU3	60	1,80	8,2	230/1/50	SHCW 300x300-2 (опция)	200
Brissago-EC VPW 1500	–	EU5/ EU5	54	0,61	2,6	230/1/50	В комплекте	315
Brissago-EC VPW 2000	–	EU5/ EU5	54	1,22	4,5	230/1/50	В комплекте	400

КПД рекуператора указан при максимальном расходе воздуха, температуре в помещении +20 °С и влажности 60%, наружной температуре -20 °С и влажности 90%.

ХАРАКТЕРИСТИКИ ВСТРОЕННЫХ ВОДЯНЫХ НАГРЕВАТЕЛЕЙ

Модель установки	Расход воздуха, м³/ч	Температура входящего воздуха, °С	Температурный график 80/60				Условный диаметр присоед. труб, мм
			Температура выходящего воздуха, °С	Мощность, кВт	Расход воды, м³/ч	Падение давления воды, кПа	
Brissago-EC VPW 1400	600	0	31	6,4	0,28	3	20
	1300	0	24	11,1	0,5	6	20
Brissago-EC VPW 2200	1000	0	37	12,5	0,54	4	20
	1800	0	30	18,5	0,83	8	20

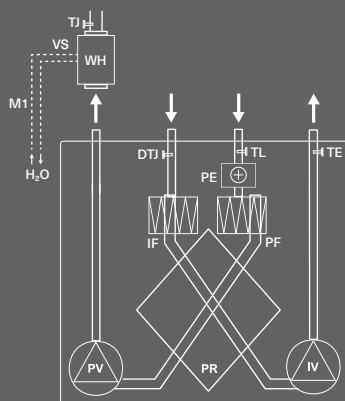

EC VPW 450, EC VPW 800

PV	вентилятор приточного воздуха
IV	вентилятор вытяжного воздуха
PR	пластинчатый рекуператор
WH	водяной нагреватель
VS	круглый каналный водяной нагреватель (в комплект поставляемого оборудования не входит)
PE	подогреватель теплообменника
PF	фильтр для свежего воздуха
IF	фильтр для вытяжного воздуха

АКУСТИЧЕСКИЕ ХАРАКТЕРИСТИКИ

Модель	L wA к окружению, дБ(A) общ.	L wA прит., дБ(A)								
		Общ.	Октавные полосы частот, Гц							
			63	125	250	500	1000	2000	4000	8000
Brissago-EC VPW 450	49	70	63	52	65	65	55	54	54	52
Brissago-EC VPW 800	59	75	63	68	72	70	67	68	62	58
Brissago-EC VPW 1500	55	78	62	61	65	69	71	61	60	53
Brissago-EC VPW 2000	60	79	61	73	73	70	66	68	70	64

БЕСОГАБАРИТНЫЕ ХАРАКТЕРИСТИКИ

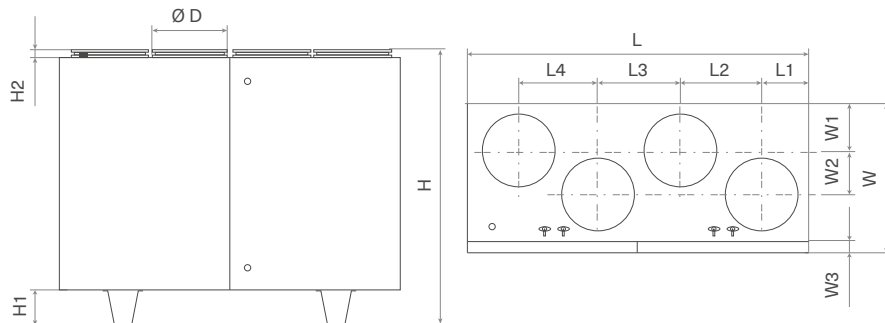

Модель	Размеры, мм													Вес, кг
	L	L1	L2	L3	L4	H	H1	H2	W	W1	W2	W3	D	
Brissago-EC VPW 450	900	130	205	230	205	855	-	40	355	120	80	30	160	68
Brissago-EC VPW 800	950	130	230	240	218	900	-	40	465	160	120	30	200	82
Brissago-EC VPW 1500	1400	190	333	342	325	1185	145	40	645	208	187	50	315	150
Brissago-EC VPW 2000	1650	225	395	410	395	1285	145	40	790	250	248	50	400	260

АЭРОДИНАМИЧЕСКИЕ ХАРАКТЕРИСТИКИ

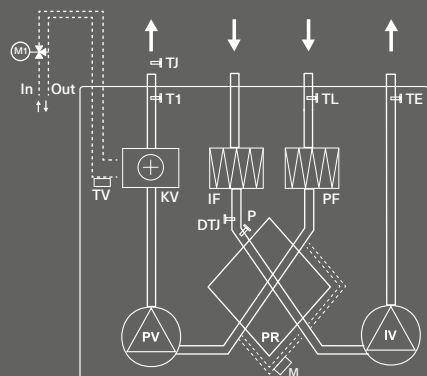
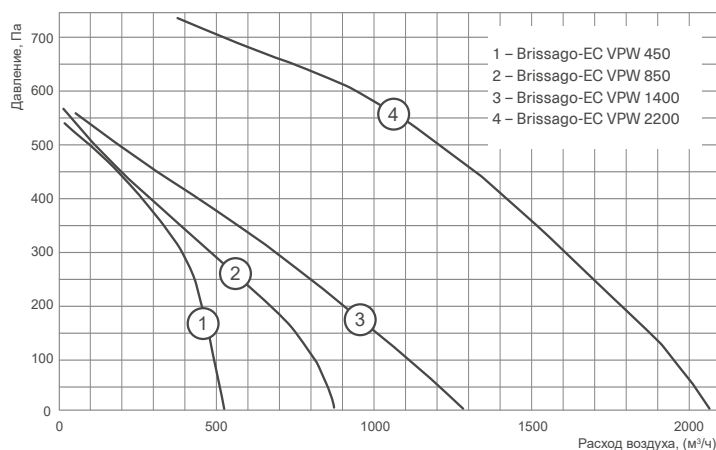

EC VPW 1000, EC VPW 1500, EC VPW 2000

PV	вентилятор приточного воздуха
IV	вентилятор вытяжного воздуха
PR	пластинчатый рекуператор
KV	водяной нагреватель
PF	фильтр для свежего воздуха
IF	фильтр для вытяжного воздуха
TJ	датчик температуры приточного воздуха (в комплекте)
DTJ	датчик температуры и влажности вытяжного воздуха (в комплекте)

TE	датчик температуры выбрасываемого воздуха (в комплекте)
TL	датчик температуры свежего воздуха (в комплекте)
M	привод заслонки байпаса
P	дифференциальный датчик давления на рекуператоре (при наличии байпаса)
TV	датчик обратной температуры воды
M1	смесительный узел (опционально)

Energolux

Серия

RIVIERA-EC



КОМПАКТНЫЕ ПРИТОЧНО-ВЫТЯЖНЫЕ ВЕНТИЛЯЦИОННЫЕ УСТАНОВКИ

ОПИСАНИЕ

RIVIERA-EC – серия компактных приточно-вытяжных установок с роторным регенератором, предназначенных для вентиляции помещений различного назначения: квартир, коттеджей, магазинов, офисов, конференц-залов и пр. Приточно-вытяжные установки этой серии обеспечивают качественный воздухообмен и создают индивидуальный микроклимат в обслуживаемом помещении. Способствуют активному энергосбережению за счет использования высокоэффективного регенератора тепла и энергоэффективных EC- двигателей вентиляторов.



КОНСТРУКЦИЯ

- Премиальные мотор-колеса с EC-двигателем – низкое энергопотребление и уровень шума
- Встроенная европейская система автоматики, адаптированная для российских условий
- Русифицированный пульт управления в комплекте
- Водяной или электрический воздухонагреватель
- Фильтры высокой степени очистки F5 (F7 опционально)
- Регенератор с КПД до 78%
- Корпус с тепло- и шумоизоляцией из минеральной ваты толщиной – 50 мм

ПРЕИМУЩЕСТВА

16 моделей горизонтального и вертикального типа

Низкое энергопотребление

Компактные габариты

Производительность по воздуху до 2510 м³/час

Низкий уровень шума

серия
RIVIERA-EC HRE

УСТАНОВКИ ГОРИЗОНТАЛЬНОГО ТИПА С РОТОРНЫМ РЕГЕНЕРАТОРОМ С ЭЛЕКТРИЧЕСКИМ НАГРЕВАТЕЛЕМ

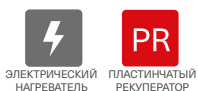

A Энергоэффективность класса А

EC двигатели

EU5 EU5 Фильтр высокой степени очистки

Легкое обслуживание

78% КПД регенератора

Компактные габариты

Встроенная система автоматики

Высокое качество

Проводной пульт управления Oasis в комплекте

ТЕХНИЧЕСКИЕ ХАРАКТЕРИСТИКИ

Модель	Максимальный расход воздуха, м ³ /ч	Мощность электронагревателя, кВт	КПД рекуператора, %	Общая потребляемая мощность, кВт	Рабочий ток, А	Электропитание установок, В/Ф/Гц
RIVIERA-EC HRE 450	450	1,5	77	2	10,2	~1/230/50
RIVIERA-EC HRE 850	908	2	78	2,6	12,9	~1/230/50
RIVIERA-EC HRE 1400	1705	6	75	7,3	14,5	~3/400/50
RIVIERA-EC HRE 2200	2510	12	75	13,3	23,9	~3/400/50

ВЕСОГАБАРИТНЫЕ ХАРАКТЕРИСТИКИ

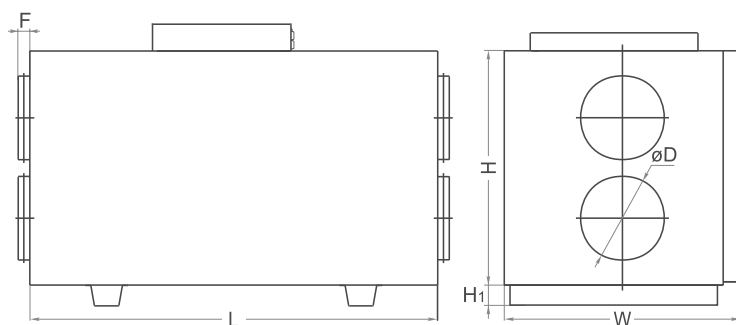

Модель	Размеры, мм						Вес, кг
	L	W	H	H1	D	F	
RIVIERA-EC HRE 450	1000	560	610	40	200	50	80
RIVIERA-EC HRE 850	1100	710	900	40	250	50	135
RIVIERA-EC HRE 1400	1350	860	900	70	315	50	180
RIVIERA-EC HRE 2200	1350	860	900	70	315	50	180

АКСЕССУАРЫ

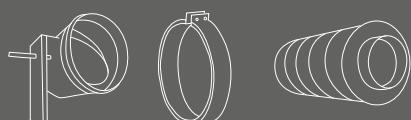

SDA-M

SCC

SQC

ЭЛЕКТРИЧЕСКИЕ АКСЕССУАРЫ



PS-500-L

АЭРОДИНАМИЧЕСКИЕ ХАРАКТЕРИСТИКИ

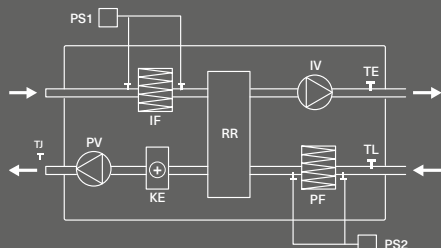
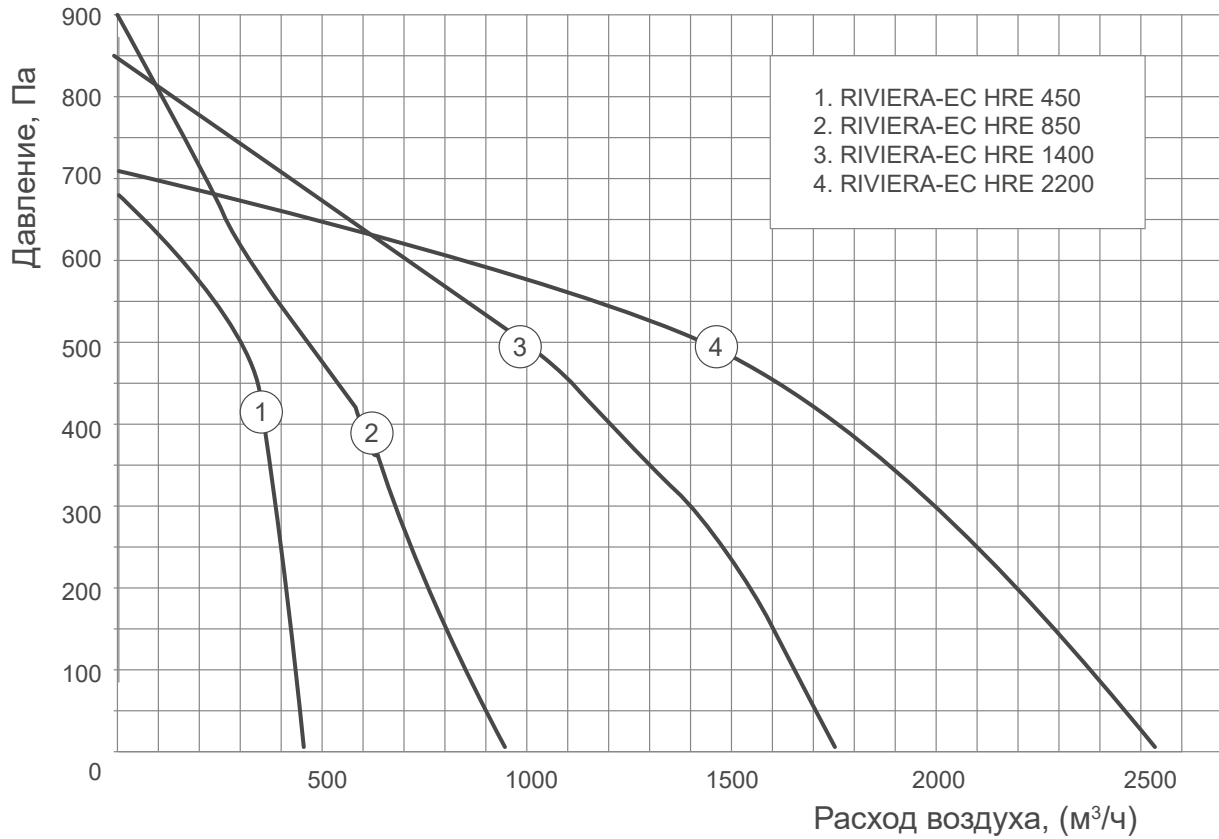

PV	вентиляторы приточного воздуха
IV	вентиляторы вытяжного воздуха
IV	вентиляторы вытяжного воздуха
IF	фильтр вытяжного воздуха
TJ	датчик температуры приточного воздуха канальный
PF	фильтр для приточного воздуха
TL	термостат наружного воздуха
TE	датчик температуры вытяжного воздуха
KE	электрический нагреватель
PS	дифференциальные датчики давления (поставляются отдельно)

серия
RIVIERA-EC HRW

УСТАНОВКИ ГОРИЗОНТАЛЬНОГО ТИПА С РОТОРНЫМ РЕГЕНЕРАТОРОМ С ВОДЯНЫМ НАГРЕВАТЕЛЕМ

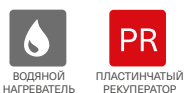

- Энергоэффективность класса А**
- 78% КПД регенератора**
- ЕС-двигатели**
- Компактные габариты**
- EU5 EU5** Фильтр высокой степени очистки
- Встроенная система автоматики**
- Легкое обслуживание**
- Высокое качество**
- Проводной пульт управления Oasis в комплекте**

ТЕХНИЧЕСКИЕ ХАРАКТЕРИСТИКИ

Модель	Максимальный расход воздуха, м ³ /ч	КПД рекуператора, %	Общая потребляемая мощность, кВт	Рабочий ток, А	Электропитание установок, В/Ф/Гц	Рекомендованный водяной нагреватель (в комплект поставки установки не входит)	Присоединительный размер, мм
RIVIERA-EC HRW 450	450	77	0,5	3,4	~1/230/50	SHCW 200x200-2	200
RIVIERA-EC HRW 850	940	78	0,5	3,7	~1/230/50	SHCW 300x300-2	250
RIVIERA-EC HRW 1400	1750	77	1,1	5,5	~1/230/50	SHCW 300x300-2	315
RIVIERA-EC HRW 2200	2510	75	1,1	5,5	~1/230/50	SHCW 300x300-2	315

ВЕСОГАБАРИТНЫЕ ХАРАКТЕРИСТИКИ

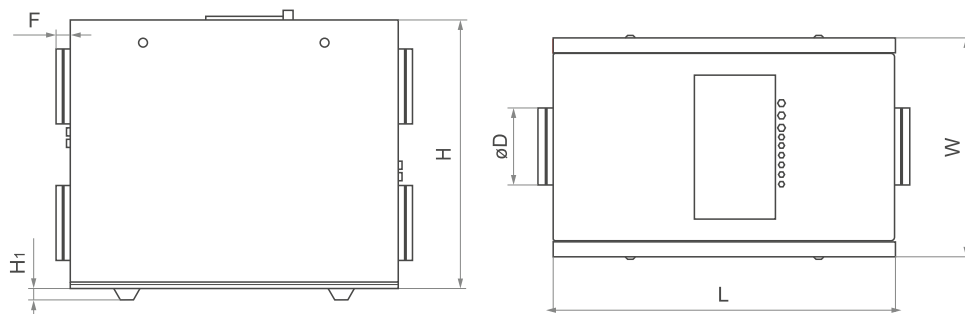

Модель	Размеры, мм						Вес, кг
	L	W	H	H1	D	F	
RIVIERA-EC HRW 450	1000	560	610	40	200	50	80
RIVIERA-EC HRW 850	1200	710	940	40	250	50	135
RIVIERA-EC HRW 1400	1450	860	1040	70	315	50	190
RIVIERA-EC HRW 2200	1450	860	1040	70	315	50	195

АКСЕССУАРЫ

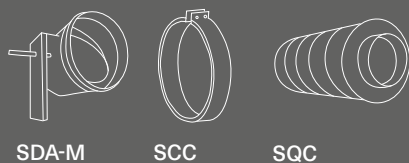

ЭЛЕКТРИЧЕСКИЕ АКСЕССУАРЫ



АЭРОДИНАМИЧЕСКИЕ ХАРАКТЕРИСТИКИ

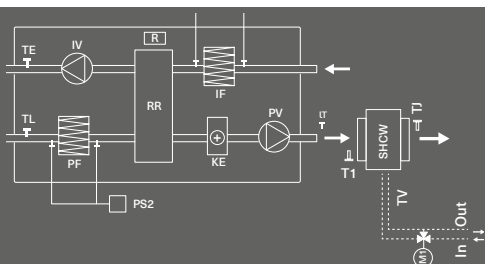
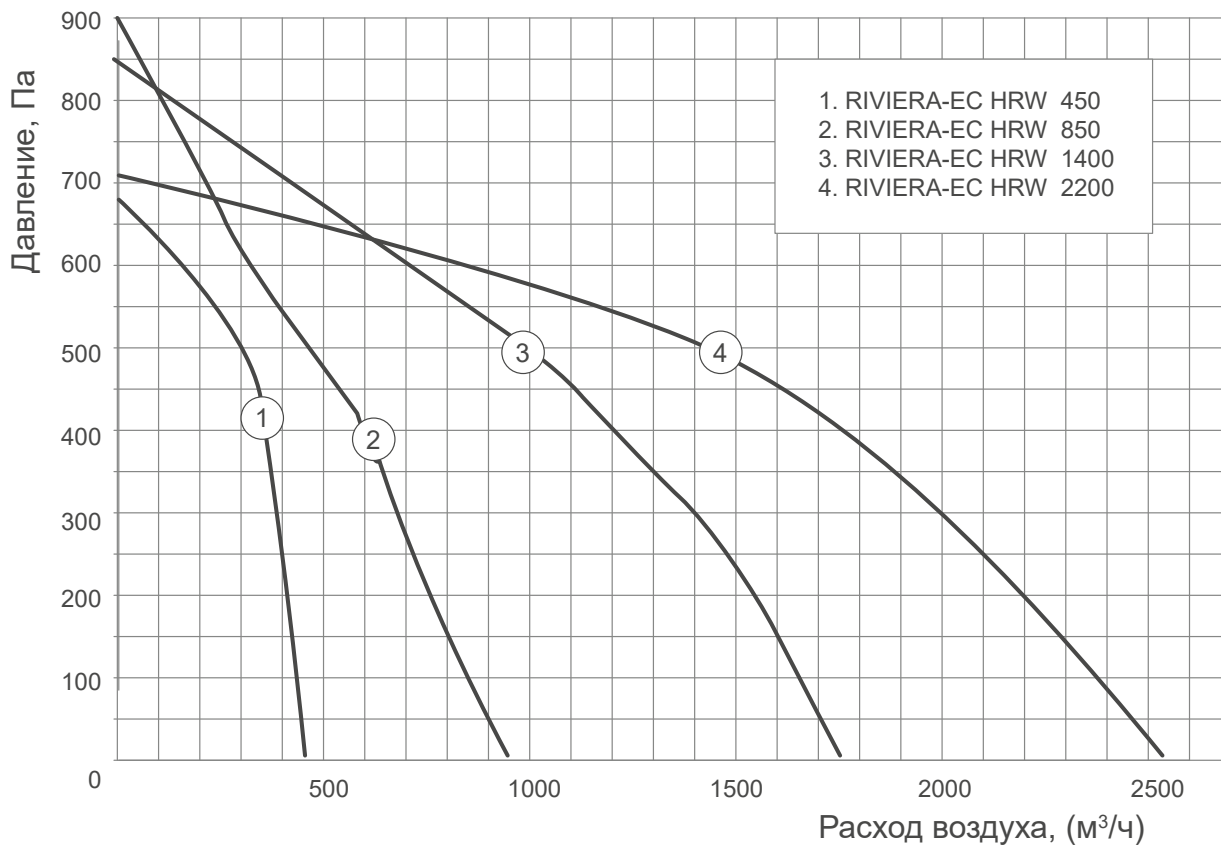

PV	вентиляторы приточного воздуха
IV	вентиляторы вытяжного воздуха
RR	роторный рекуператор
PF	фильтр для свежего воздуха
IF	фильтр для вытяжного воздуха
SHCW	водяной канальный нагреватель (в комплект поставки не входит)
TL	термостат наружного воздуха
TE	датчик температуры вытяжного воздуха

серия
RIVIERA-EC VRE

УСТАНОВКИ ВЕРТИКАЛЬНОГО ТИПА С РОТОРНЫМ РЕГЕНЕРАТОРОМ
С ЭЛЕКТРИЧЕСКИМ НАГРЕВАТЕЛЕМ

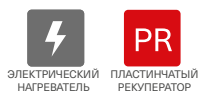

A Энергоэффективность класса А

EC двигатели

EU5 EU5 Фильтр высокой степени очистки

Легкое обслуживание

78% КПД регенератора

Компактные габариты

Встроенная система автоматики

Высокое качество

Проводной пульт управления Oasis в комплекте

ТЕХНИЧЕСКИЕ ХАРАКТЕРИСТИКИ

Модель	Максимальный расход воздуха, м ³ /ч	Мощность электронагревателя, кВт	КПД рекуператора, %	Общая потребляемая мощность, кВт	Рабочий ток, А	Электропитание установок, В/Ф/Гц
RIVIERA-EC VRE 450	450	1,5	77	2	10,2	~1/230/50
RIVIERA-EC VRE 850	908	2	78	2,6	12,9	~1/230/50
RIVIERA-EC VRE 1400	1705	6	77	7,3	14,5	~3/400/50
RIVIERA-EC VRE 2200	2490	12	75	13,3	23,9	~3/400/50

ВЕСОГАБАРИТНЫЕ ХАРАКТЕРИСТИКИ

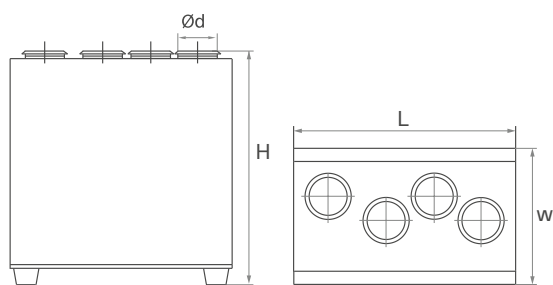

Модель	Размеры, мм				Вес, кг
	L	W	H	D	
RIVIERA-EC VRE 450	1000	560	1076	160	79,5
RIVIERA-EC VRE 850	1350	710	1376	250	108
RIVIERA-EC VRE 1400	1500	860	1270	315	180
RIVIERA-EC VRE 2200	1500	860	1270	400	192

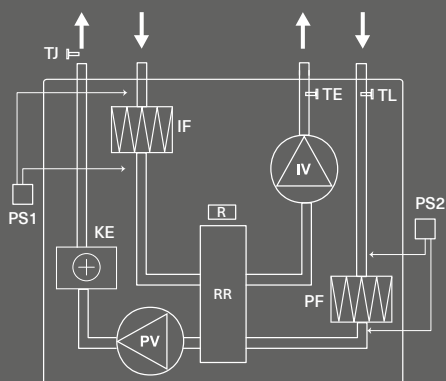

RIVIERA-EC VRE 450,850

PV	вентилятор приточного воздуха
IV	вентилятор вытяжного воздуха
RR	роторный регенератор
KE	электрический нагреватель
PF	фильтр для приточного воздуха
IF	фильтр для вытяжного воздуха
TJ	датчик температуры приточного воздуха канальный
TE	датчик температуры вытяжного воздуха
TL	термостат наружного воздуха
PS	дифференциальные датчики давления (поставляются отдельно)

АКСЕССУАРЫ

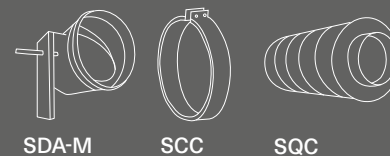

АЭРОДИНАМИЧЕСКИЕ ХАРАКТЕРИСТИКИ

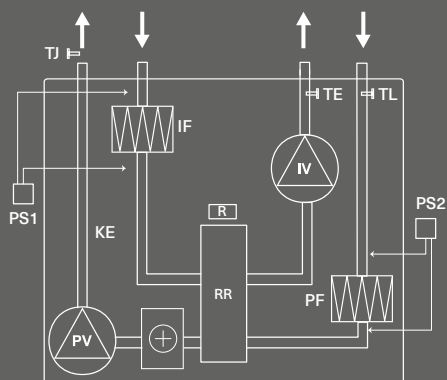
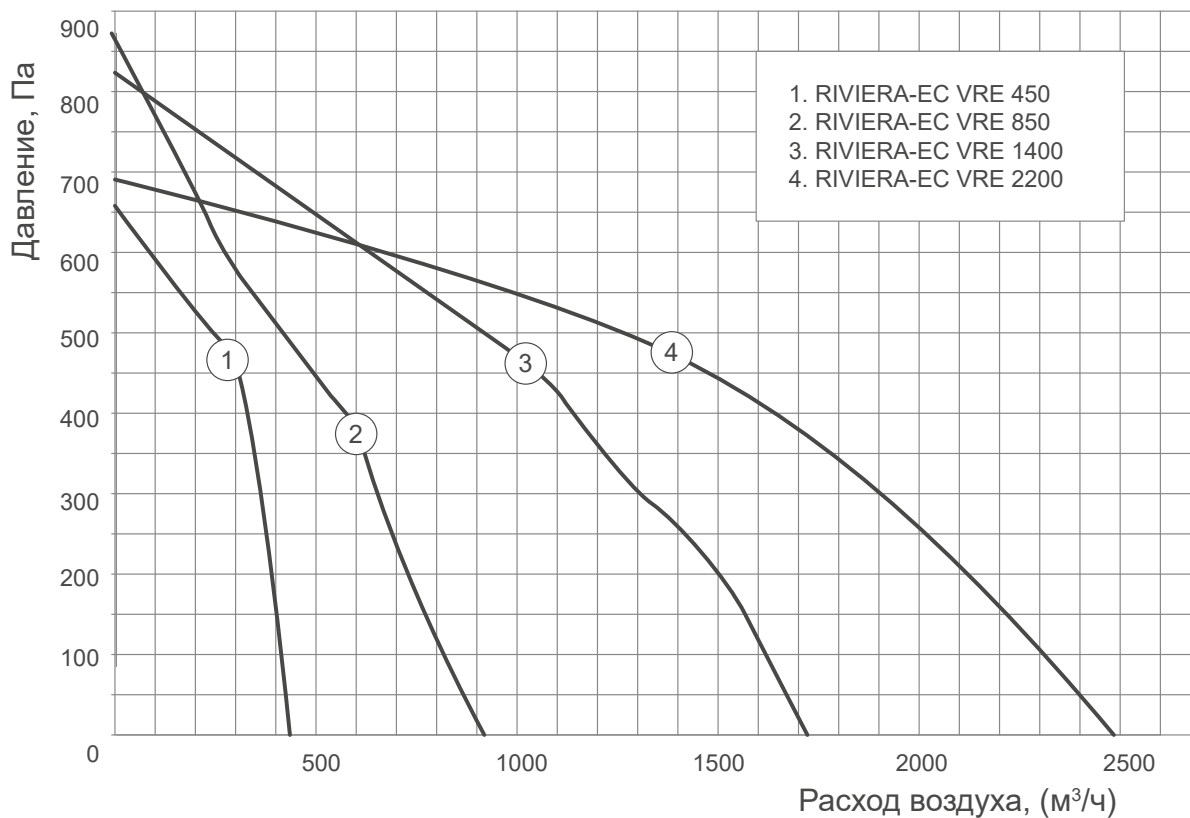

RIVIERA-EC VRE 1400,2200

PV	вентилятор приточного воздуха
IV	вентилятор вытяжного воздуха
RR	роторный регенератор
KE	электрический нагреватель
PF	фильтр для приточного воздуха
IF	фильтр для вытяжного воздуха
TJ	датчик температуры приточного воздуха канальный
TE	датчик температуры вытяжного воздуха
TL	термостат наружного воздуха
PS	дифференциальные датчики давления (поставляются отдельно)

ЭЛЕКТРИЧЕСКИЕ
АКСЕССУАРЫ



PS-500-L



Энергоэффективность
класса А



ЕС-двигатели



Фильтр высокой
степени очистки



Легкое
обслуживание



78% КПД
регенератора



Компактные
габариты



Встроенная
система автоматики



Высокое
качество



Проводной пульт управления
Oasis в комплекте

ТЕХНИЧЕСКИЕ ХАРАКТЕРИСТИКИ

Модель	Максимальный расход воздуха, м ³ /ч	КПД рекуператора, %	Общая потребляемая мощность, кВт	Рабочий ток, А	Электропитание установок, В/Ф/Гц	Рекомендованный водяной нагреватель (в комплект поставки установки не входит)
RIVIERA-EC VRW 450	450	77	0,5	3,4	~1/230/50	SHCW 200x200-2
RIVIERA-EC VRW 850	940	78	0,5	3,7	~1/230/50	SHCW 300x300-2
RIVIERA-EC VRW 1400	1750	77	1,1	5,5	~1/230/50	SHRW 50-30-2
RIVIERA-EC VRW 2200	2510	75	1,1	5,5	~1/230/50	SHRW 60-35-2

ВЕСОГАБАРИТНЫЕ ХАРАКТЕРИСТИКИ

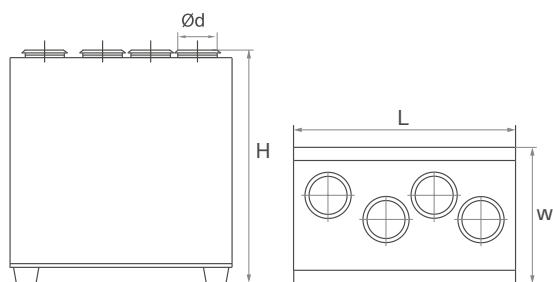

Модель	Размеры, мм				Вес, кг
	L	W	H	D	
RIVIERA-EC VRW 450	1000	560	1076	160	79
RIVIERA-EC VRW 850	1350	710	1376	250	104
RIVIERA-EC VRW 1400	1500	860	1270	315	178
RIVIERA-EC VRW 2200	1500	860	1270	400	190

АКСЕССУАРЫ

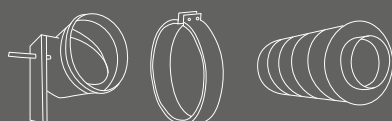

SDA-M

SCC

SQC

ЭЛЕКТРИЧЕСКИЕ АКСЕССУАРЫ



PS-500-L

АЭРОДИНАМИЧЕСКИЕ ХАРАКТЕРИСТИКИ

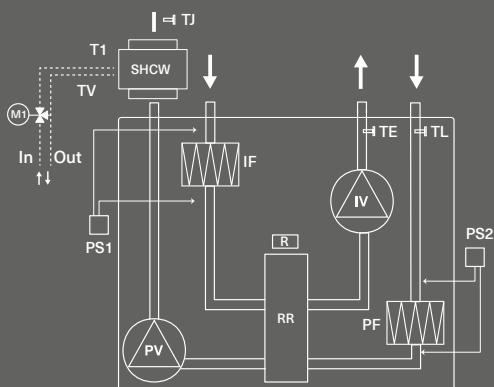
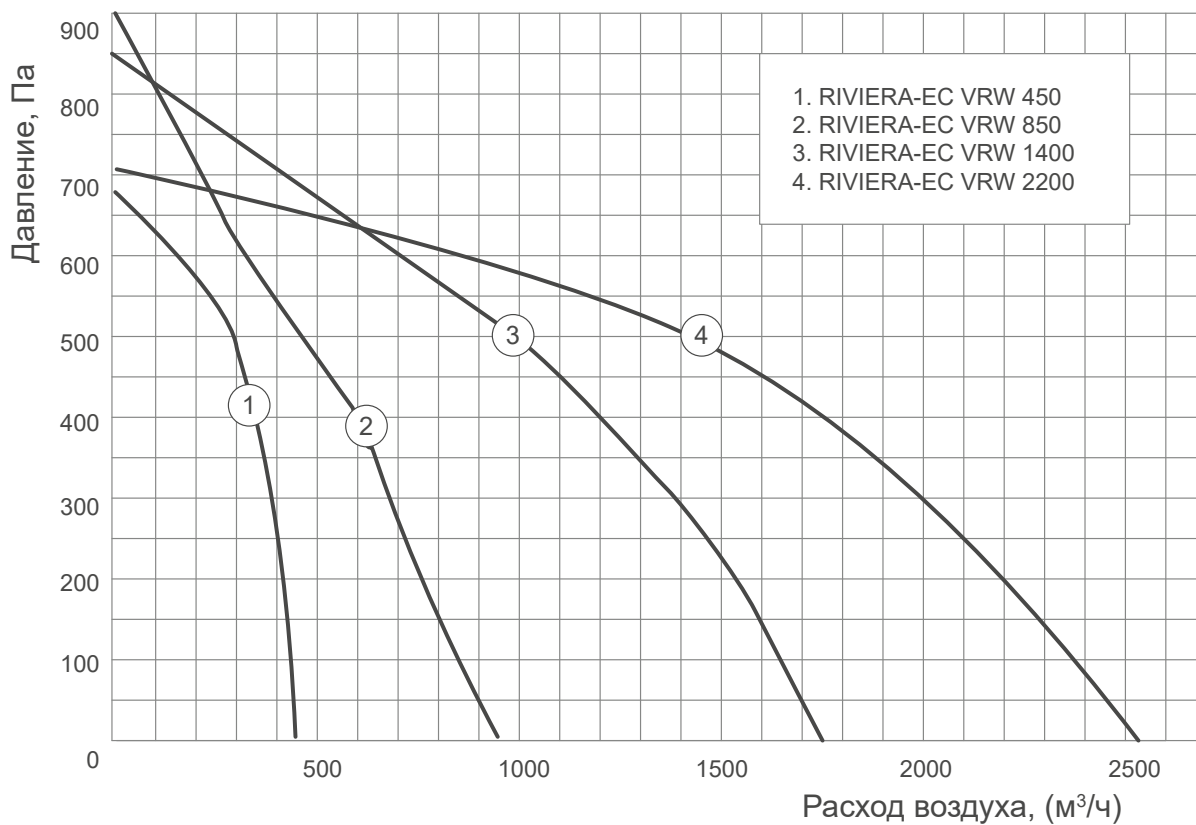

RIVIERA-EC VRW

PV	вентилятор приточного воздуха
IV	вентилятор вытяжного воздуха
PF	фильтр для приточного воздуха
IF	фильтр для вытяжного воздуха
SHCW	водяной канальный нагреватель (в комплект поставки не входит)
RR	роторный регенератор
T1	датчик температуры обратной воды
T2	датчик температуры приточного воздуха канальный
TE	датчик температуры вытяжного воздуха
TL	термостат наружного воздуха
PS	дифференциальные датчики давления (поставляются отдельно)

Energolux



**КАРКАСНО-ПАНЕЛЬНЫЕ
ВЕНТИЛЯЦИОННЫЕ УСТАНОВКИ**



Energolux

Серия

EnergAir

КАРКАСНО-ПАНЕЛЬНЫЕ ВЕНТИЛЯЦИОННЫЕ УСТАНОВКИ

ОПИСАНИЕ

Модельный ряд каркасно-панельных установок представлен 4-мя сериями EnergoAir и полностью адаптирован для применения в условиях российского климата. Установки могут быть общепромышленного назначения, медицинского назначения, для применения в чистых помещениях, крышного исполнения и исполнения для эксплуатации при низких температурах.



КОНСТРУКЦИЯ

- Запатентованные колеса – ведущий мировой производитель
- Электродвигатели с классом эффективности IE2 или опциональные ЕС-двигатели наивысшего класса IE4
- Альтернативная группа вентиляторов с электродвигателями AIP
- Корпус из профиля с запатентованной системой STOPPER
- А-класс герметичности корпуса по EN 1886:2008, благодаря креплению панелей с помощью клиновых зажимов, а не саморезов.
- Класс коррозионной стойкости C3

ПРЕИМУЩЕСТВА

27 стандартных типоразмеров

Расход воздуха от 800 до 140 000 м³/ч

Класс энергоэффективности A

ВНУТРЕННЯЯ
УСТАНОВКАПРОСТОЙ
МОНТАЖВЫСОКОЕ
КАЧЕСТВО

Стандартное исполнение используется в основном для монтажа оборудования внутри помещения. Агрегаты обеспечивают работу вентиляции и кондиционирования объектов различного назначения: офисные здания, коттеджи и таунхаусы, спортивные сооружения, культурно-развлекательные и торговые центры, все типы помещений коммерческого назначения, рестораны, предприятия общественного питания и пр.

- **Модульная конструкция** облегчает транспортировку и монтаж.
- **Подвесное исполнение** позволяет расположить оборудование в подпотолочное пространство как для вновь возводимых, так и уже существующих зданий.
- **Повышенная жесткость конструкций.**
- **Самоцентрирующиеся крепления** обеспечивают плотное соединение секций друг к другу, исключая утечки воздуха.
- **Удобное обслуживание** через сервисные люки.
- **Оптимальное сочетание секций.**
- **Широкий выбор вариантов компоновки:** прямоточные, приточно-вытяжные установки с рециркуляцией, приточно-вытяжные установки с рекуперацией тепла, приточно-вытяжные установки с гликолевым рекуператором.





НАРУЖНАЯ
УСТАНОВКА



ИЗОЛЯЦИЯ
ЗВУК/ТЕПЛО



ВЫСОКОЕ
КАЧЕСТВО



ПРОСТОЙ
МОНТАЖ



ЗАЩИТА
ОТ ОСАДКОВ

Наружное исполнение агрегатов необходимо для эксплуатации установок на открытом воздухе. Монтаж на подготовленных площадках кровли здания. Агрегаты обеспечивают работу вентиляции и кондиционирования на объектах различного назначения: офисные здания, спортивные сооружения, культурно-развлекательные и торговые центры.

- Специальная крыша из оцинкованной стали для защиты установки от атмосферных осадков (в комплекте).
- Защитные козырьки со стороны всасывания и нагнетания воздуха (опция).
- Воздушный клапан внутренней установки (в комплекте).
- Утепленное исполнение клапана с периметральным обогревом (опция) или подогрев ТЭНами (опция) для работы установки при экстремально низких температурах.
- Специальная конструкция створок клапана, предотвращающая теплопотери.
- Повышенная герметичность и жесткость корпуса.



КОНСТРУКЦИЯ УГОЛКОВ

- Соединительные уголки с системой Thermal Brake и алюминиевый профиль
- Обеспечение конструктивной прочности и герметичности конструкции
- Исключение образования тепловых мостиков

ВЫСОКОЭФФЕКТИВНЫЕ РЕКУПЕРАТОРЫ

- Пластинчатый КПД 70%
- Роторный КПД 90%
- Гликолевый КПД 45%

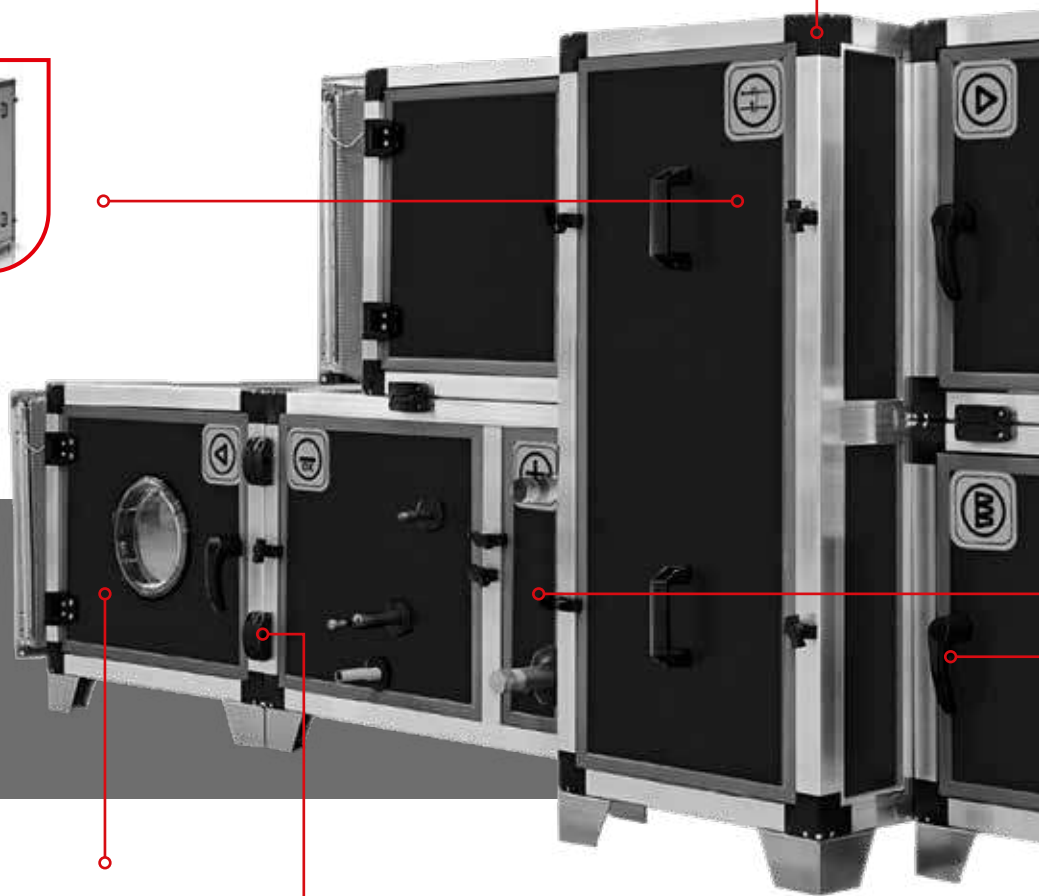

ВЫСОКОЭФФЕКТИВНЫЕ ЕС И АС

- Класс энергоэффективности IE4 (IEC 60034-30)
- Ультранизкий уровень шума



СОЕДИНИТЕЛИ СЕКЦИЙ И ПЕТЛИ

- Высокая степень герметичности соединений
- Минимизация тепловых потерь
- Четкое прилегание секций друг к другу
- Простота монтажа
- Высокая прочность и надежность конструкции

ИНСПЕКЦИОННЫЕ ОКНА

- Доступна подсветка внутри
- Легкий контроль состояния секции



РУЧКИ И ЗАМКИ

- Обеспечивают простоту обслуживания
- Надежны и безопасны



СКРЫТЫЕ ОТ ПОТОКА ПОВОРОТНЫЕ ШЕСТЕРНИ

Исключена поломка шестерни из-за механических повреждений.

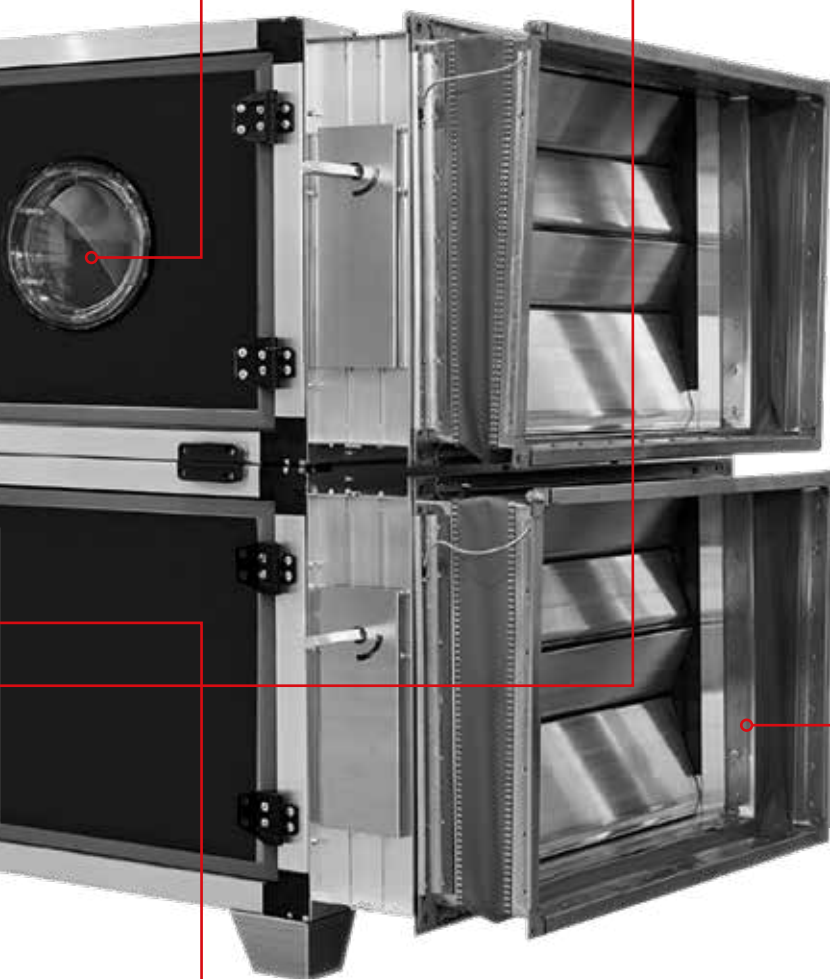

НАГРЕВАТЕЛИ

Водяные нагреватели разработаны специально для взаимодействия с перегретой водой и любыми типами антифризов высокой концентрации. Шаг оребрения, равный 1,6 мм, позволяет добиваться лучших характеристик теплопередачи.

Электрический нагреватель выполнен из коррозионно-стойкой спирали, закрепленной на керамических изоляторах. Для защиты от перегрева используется биметаллическое реле температуры.



СПЕЦ
ИСПОЛНЕНИЕВНУТРЕННЯЯ
УСТАНОВКАПРОСТОЙ
МОНТАЖВЫСОКОЕ
КАЧЕСТВОНАЛИЧИЕ
СЕРТИФИКАТОВ

ПОД ЗАКАЗ

Гигиеническое исполнение установок специально разработано для вентиляции и кондиционирования объектов с более высокими требованиями к чистоте приточного воздуха. Агрегаты обеспечивают работу вентиляции в учреждениях медицинского назначения (центры, поликлиники, больницы, санатории и пр.), для фармацевтической и электронной промышленности, пищевых производств и пр.

- Для удобства обслуживания, с целью очистки и дезинфекции, все внутренние поверхности агрегата абсолютно гладкие и изготовлены из нержавеющей стали, стойкой к коррозии.
- Для герметизации швов применяется специальный антигрибковый герметик.
- Высокоэффективные фильтры карманного типа со степенью очистки G4, F5, F7, F9. В случае требования особо тонкой очистки воздуха - HEPA11...14.
- Инспекционные пустые секции для облегчения доступа к основным элементам агрегата (опция).
- Секция для подключения парового увлажнителя с поддоном для отвода конденсата (опция).
- Смотровые окна в панелях и внутренняя подсветка (опция).



А класс эффективности

Диапазон работы -40...+40 °С

Компактные размеры

25 мм Толщина корпуса 25 мм и 45 мм

Удобное обслуживание

Высокое качество

Наружное исполнение

Внутреннее исполнение

Класс энергоэффективности А
 7 стандартных компактных типоразмеров
 Расход воздуха от 500 м³/ч до 14 000 м³/ч
 Толщина изоляции 25 мм и 45 мм
 Варибельность компоновки (пенополиуретаном) толщиной 50 или 25 мм
 Напольное или подвесное исполнение

EnergoAir Small										
Расход воздуха м³/час										
Типоразмер	0	1000	2000	3000	4000	5000	6000	7000	8000	11000
EnergoAIR 100-50										
EnergoAIR 80-50										
EnergoAIR 70-40										
EnergoAIR 60-35										
EnergoAIR 60-30										
EnergoAIR 50-30										
EnergoAIR 50-25										

РАЗМЕРЫ СЕЧЕНИЯ ВЕНТИЛЯЦИОННЫХ УСТАНОВОК

EnergoAir Small							
Типоразмер	50-25	50-30	60-30	60-35	70-40	80-50	100-50
Ширина, мм	710	710	810	810	910	1010	1225
Высота, мм	470	520	520	570	620	720	740

EnergoAir Elegant										
Расход воздуха м³/час										
Типоразмер	0	20 000	40 000	60 000	80 000	100 000	120 000	140 000		
EnergoAIR 20										
EnergoAIR 18										
EnergoAIR 16										
EnergoAIR 14										
EnergoAIR 12										
EnergoAIR 10										
EnergoAIR 8										
EnergoAIR 6										
EnergoAIR 4										
EnergoAIR 2										

РАЗМЕРЫ СЕЧЕНИЯ ВЕНТИЛЯЦИОННЫХ УСТАНОВОК

EnergoAir Elegant										
Типоразмер	2	4	6	8	10	12	14	16	18	20
Ширина, мм	1100	1100	1320	1435	1660	2045	2485	2485	3320	4090
Высота, мм	1100	1320	1320	1435	1660	2045	2045	2485	3320	3320



ВЕНТИЛЯТОРНАЯ ГРУППА

Применяются запатентованные рабочие колеса ведущего мирового производителя. Возможность гибкой конфигурации системы обеспечивается за счет применения АС электродвигателей с классом эффективности E12 и ЕС двигателей с наивысшим классом эффективности E14 или применение альтернативных двигателей АИР. Для снижения вибраций и увеличения срока службы осуществляется балансировка каждой пары и всех типоразмеров «колесо-двигателей». Для исключения передачи вибраций на корпус установки рама вентилятора устанавливается на виброизоляторы.



РОТОРНЫЙ РЕГЕНЕРАТОР

Исключительно высокая эффективность роторного регенератора отечественного производства обеспечивает рекордное КПД в 90 %, а благодаря улучшенному уплотнителю (более, чем в два раза), удалось сократить перетекание воздуха, по сравнению с обычными регенераторами.



ПЛАСТИНЧАТЫЙ ПЕРЕКРЕСТНОТОЧНЫЙ РЕКУПЕРАТОР

Пластинчатый перекрестноточный рекуператор отечественного производства. Рекуператор комплектуется клапаном байпаса на все сечение, что позволяет снизить время разморозки, перекрывая доступ приточного воздуха в рекуператор. На вытяжном канале установлены каплеуловитель и поддон. Возможно применение рекуператора с эпоксидным покрытием, для работы в агрессивных средах.



ТЕПЛООБМЕННИКИ

Применяются Cu-Al теплообменники производства. Высокая эффективность достигается за счет оптимизированного шага оребрения и уменьшенного аэродинамического сопротивления. Калачи с увеличенной толщиной стенки 0,35 мм позволяют снизить риск разрыва при разморозке теплообменников. Каплеуловители от AROSIO специальной формы позволяют использовать их при высоких скоростях без потери по эффективности. Максимальная температура теплоносителя 130°C, давление 1,6 МПа, возможность работы с этилен/пропилен гликолевыми смесями. Возможность применения хладагентов R407C, R410A, R314a.



ЭЛЕКТРИЧЕСКИЙ НАГРЕВАТЕЛЬ

Нагревательные элементы мощностью от 7,5 кВт до 120 кВт из термостойкой нержавеющей стали, закрепленной на керамических изоляторах. Применение разделения общей мощности на ступени позволяет значительно экономить при монтаже и эксплуатации. Для защиты от перегрева используется двухступенчатая защита от перегрева, для плавного регулирования мощности применяются твердотельные реле (опция).



ФИЛЬТРЫ

Высокоэффективные фильтры карманного и кассетного типа с множеством степеней очистки (от EU3 до EU14) позволяют легко подобрать нужный класс фильтрации под любой тип объекта. Герметичное прилегание фильтров класса выше F7 достигается за счет применения специальных прижимов, что обеспечивает отсутствие возможности «перетекания» воздуха вокруг рамки.



ВОЗДУШНЫЙ КЛАПАН

Применяются скрытые от потока поворотные шестерни, что увеличивает ресурс воздушного клапана и устраняет возможность поломки шестерни при попадании инородных предметов в клапан.

Для северных регионов клапаны опционально снабжаются периметральным электрическим подогревом или ТЭНами, что позволяет эксплуатировать установки до -40°C .



ГЕРМЕТИЧНОЕ СОЕДИНЕНИЕ ПАНЕЛЕЙ

Применение корпуса из профиля с запатентованной системой STOPPER позволяет обеспечивать герметичность корпуса А-класса по EN 1886:2008. Это достигается за счет того, что панели крепятся клиновыми зажимами, при этом саморезы не применяются. Поверхность панелей окрашивается специализированной высокостойкой эмалевой краской, которая обеспечивает класс коррозионной стойкости С3.

Energolux



ШКАФЫ УПРАВЛЕНИЯ

МОДУЛИ УПРАВЛЕНИЯ **ENERGOLUX**

Шкафы на базе новейшего контроллера Zentec M245 управляют системами вентиляции любой сложности. Простой в настройке конфигуратор контроллера позволяет настраивать и запускать шкафы управления. В компактных корпусах шкафов реализовано управление системами вентиляции и кондиционирования воздуха с различным составом и широким спектром функциональных особенностей.

Универсальное программное обеспечение контроллеров Zentec позволяет гибко и удобно настраивать контроллер для систем с разным функционалом. Мастер конфигурации просто и удобно поможет настроить модуль управления к работе при первом запуске оборудования и выбрать необходимую конфигурацию поэтапно.

Базовые складские модели предназначены для управления:

- Двумя однофазными до 2 кВт каждый (прямой пуск) или одним трехфазным вентилятором до 5,5 кВт (прямой пуск или ПЧ).
- Однофазным (230 вольт) циркуляционным насосом мощностью до 300 Вт.
- Приводами воздушных заслонок, имеющими напряжение питания 230 вольт.
- Двумя приводами трехходовых клапанов, имеющих напряжение питания 24 вольта и управление по сигналу 0–10 вольт, нагрев/охлаждение.
- Одной или двумя ступенями ККБ.



КОРПУС

- Высокое качество материалов от производителей tekfor (пластик) и DKC (металл)
- Пластик до IP 45
- Металл до IP 67

АВТОМАТИЧЕСКИЕ ВЫКЛЮЧАТЕЛИ DEKRAFT

- Высокая надежность и безопасность.



КОНТРОЛЛЕРЫ ZENTEC (КОНТРОЛЛЕР M245)

- Универсальные входы 10 шт
- Универсальные выходы 8 шт
- Транзисторные выходы 2 шт
- Релейные выходы 5 шт
- Порт RS-485 2шт



РЕЛЕ FINDER

- Катушки AC или DC
- Быстрое извлечение реле с помощью пластикового зажима
- Индикация электропитания и модуль подавления



КЛЕММЫ TEKFOR

- Компактная разводка кабелей
- Защита от прикосновения к токоведущим частям
- Удобство обслуживания щита

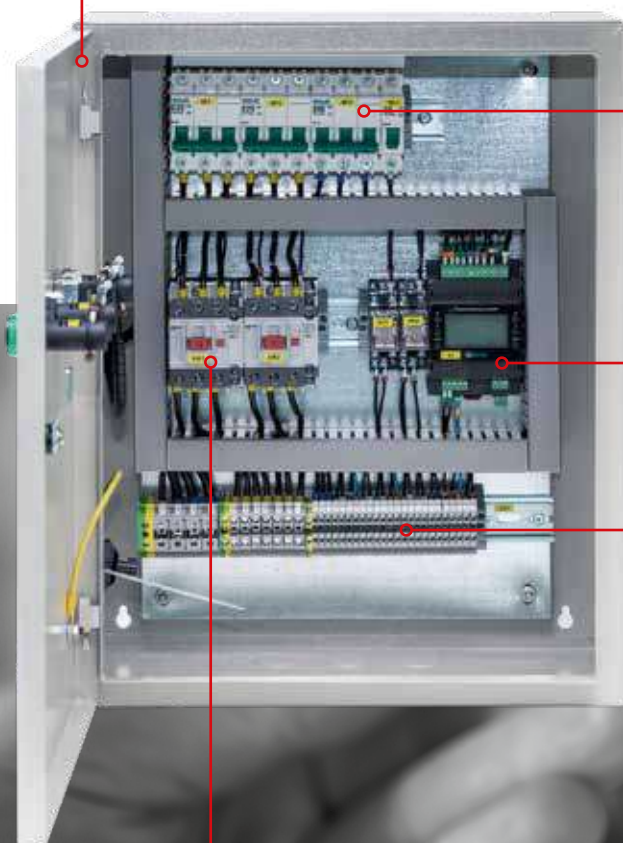

SA Basic	
Температура окружающей среды: эксплуатации/хранения	0...50°C / -20...65°C
Относительная влажность воздуха: эксплуатации/хранения	0...90% без конденсата / 0...90% без конденсата
Степень защиты (при закрытой крышке)	IP65
Параметры подключаемых вентиляторов, варианты:	
— Приточный вентилятор с прямым пуском	3~400 В; не более 5,5 кВт
— Приточный и вытяжной вентиляторы с прямым пуском	1~230 В; не более 2 кВт каждый
— Приточный вентилятор с преобразователем частоты	3~400 В; не более 4,0 кВт
Параметры циркуляционного насоса водяного калорифера	1~220 В; не более 0,3 кВт
Параметры привода воздушной заслонки притока (ПУ), кроме ПУ-ВУ с рециркуляцией/со смесительной камерой	1~220 В с пружинным возвратом
Параметры привода воздушной заслонки вытяжки (ВУ), кроме ПУ-ВУ с рециркуляцией/со смесительной камерой	1~220 В откр./загр.
Параметры привода воздушных заслонок для ПУ-ВУ с рециркуляцией/со смесительной камерой	1~24 В, управление 0...10 В; на притоке и вытяжке – с пружинным возвратом
Количество и тип подключаемых датчиков температуры	От 1 до 4; PT1000/NTC10K
Регулируемый диапазон температуры	0–50 °C
Количество и тип регулирующих выходов	От 1 до 4; 0...10 В

Компонент	Методы управления и контролируемые параметры	Функции защиты
Водяной нагреватель	<ul style="list-style-type: none"> – Основной нагреватель – Калорифер догрева после увлажнителя 	<ul style="list-style-type: none"> – Предварительный прогрев – Защита с помощью капиллярного термостата – Превентивная защита на основе данных о температуре наружного воздуха и температуры обратного теплоносителя – Периодические кратковременные испытания привода и клапана – Контроль давления теплоносителя
Электрический нагреватель Рекуператор	<ul style="list-style-type: none"> – Одноступенчатый с аналоговым управлением – Многоступенчатый с дискретным управлением – Линейное или двоичное распределение мощности ступеней – Пластинчатый, в т.ч. с байпасными заслонками – Роторный с дискретным или аналоговым управлением – С промежуточным теплоносителем – управление насосом и клапаном в контуре теплоносителя 	<ul style="list-style-type: none"> – Перегрев – Догрев после установки – Контроль обмерзания с автоматическим размораживанием – Термозащита привода роторного теплообменника – Периодическое проворачивание ротора во время его неактивности – Периодические кратковременные испытания привода и клапана рекуператора с промежуточным теплоносителем
Вентиляторы	<ul style="list-style-type: none"> – Приточные вентиляторы – Вытяжные вентиляторы – Резервные вентиляторы – Дискретное управление – Пропорциональное управление 	<ul style="list-style-type: none"> – Перегрев – Перепад давления на вентиляторе – Статус частотного преобразователя
Фильтры	<ul style="list-style-type: none"> – Фильтр приточного воздуха – Фильтр вытяжного воздуха 	<ul style="list-style-type: none"> – Перепад давления на фильтре
Насосы	<ul style="list-style-type: none"> – Насос водяного нагревателя 	<ul style="list-style-type: none"> – Термозащита насосов
Заслонки	<ul style="list-style-type: none"> – Заслонки наружного воздуха – Смешивающие заслонки 	<ul style="list-style-type: none"> – Задержка запуска вентиляторов после открывания заслонок – Контроль концевых контактов приводов заслонок – Подогрев заслонок
Компрессоры	<ul style="list-style-type: none"> – Дискретное управление 	<ul style="list-style-type: none"> – Управление с учетом требований производителей компрессоров – Ротация компрессоров
Общее	<ul style="list-style-type: none"> – Управление режимами работы – Контроль статуса установки – Местное и удаленное управление 	<ul style="list-style-type: none"> – Контроль состояния сигнала пожарной тревоги – Отображение наличия тревоги установки



РАСШИФРОВКА ОБОЗНАЧЕНИЯ

SA P H PL XFX ZEN

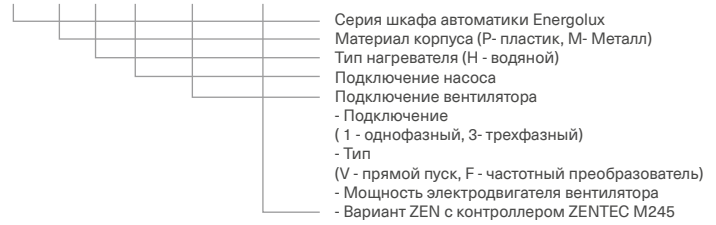

Для систем с водяным нагревателем



Степень защиты



Контроллер

Назначение:

Управление системами приточной вентиляции с водяным нагревателем

Управление и защита:

- Поддержка рабочего алгоритма и индикация рабочих режимов
- Поддержание температуры приточного воздуха от +10 до +40 °С
- Управление приводом воздушной заслонки 230В с возвратной пружиной (24В опция)
- Контроль работы и управление вентилятором
- Контроль работы и защиты от замерзания водяного нагревателя
- Отключение системы при аварии
- Отключение системы при пожаре
- Возможность дистанционного управления через пульты ZENTEC Z031 и диспетчеризации по протоколу MODBUS RTU/TCP IP

Конструкция и материалы:

2 исполнения корпуса : белый пластик IP 41 и серый металлический с порошковым покрытием IP 65

ФУНКЦИОНАЛЬНАЯ СХЕМА

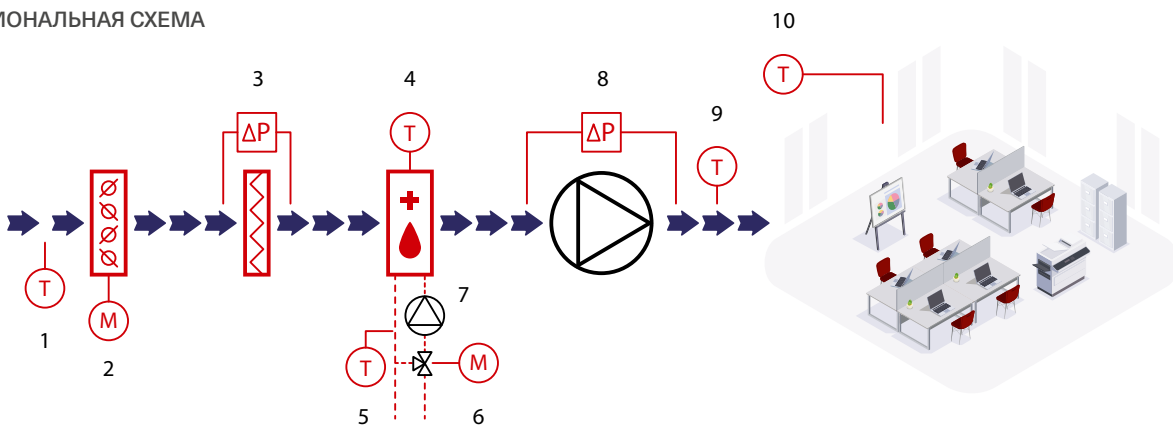

- 1 - датчик температуры наружного воздуха;
- 2 - привод заслонки 220В (24В);
- 3 - дифф. реле давления для контроля засорённости фильтра;
- 4 - термостат защиты от замерзания теплообменника;
- 5 - датчик обратной воды;

- 6 - привод регулирующего клапана;
- 7 - насос;
- 8 - дифф. реле давления для контроля работы вентилятора;
- 9 - датчик температуры канального воздуха;
- 10 - датчик температуры воздуха в помещении.

ШКАФ УПРАВЛЕНИЯ



РАСШИФРОВКА ОБОЗНАЧЕНИЯ

SA M L .XX(X) HV3 M.24V XFX ZEN



Назначение:

Управление системами приточной вентиляции с электрическим нагревателем и рециркуляцией 0-10В.



Для систем с электрическим нагревателем

IP41
IP65

Степень защиты

ZEN
TEC

Контроллер

Управление и защита:

- Поддержка рабочего алгоритма и индикация рабочих режимов
- Управление приводом рециркуляционными заслонками 24В с возвратной пружиной
- Контроль работы и управление вентиляторами
- Контроль работы и защиты эл.нагревателей (откл. при перегреве ТЭНов)
- Отключение системы при аварии
- Отключение системы при пожаре
- Возможность дистанционного управления через пульта ZENTEC Z031 и диспетчеризации по протоколу MODBUS RTU/TCP IP

Конструкция и материалы:

2 исполнения корпуса : белый пластик IP 41 до 22,5 кВт мощности нагревателя и серый металлический с порошковым покрытием IP 65 от 30 кВт

ФУНКЦИОНАЛЬНАЯ СХЕМА

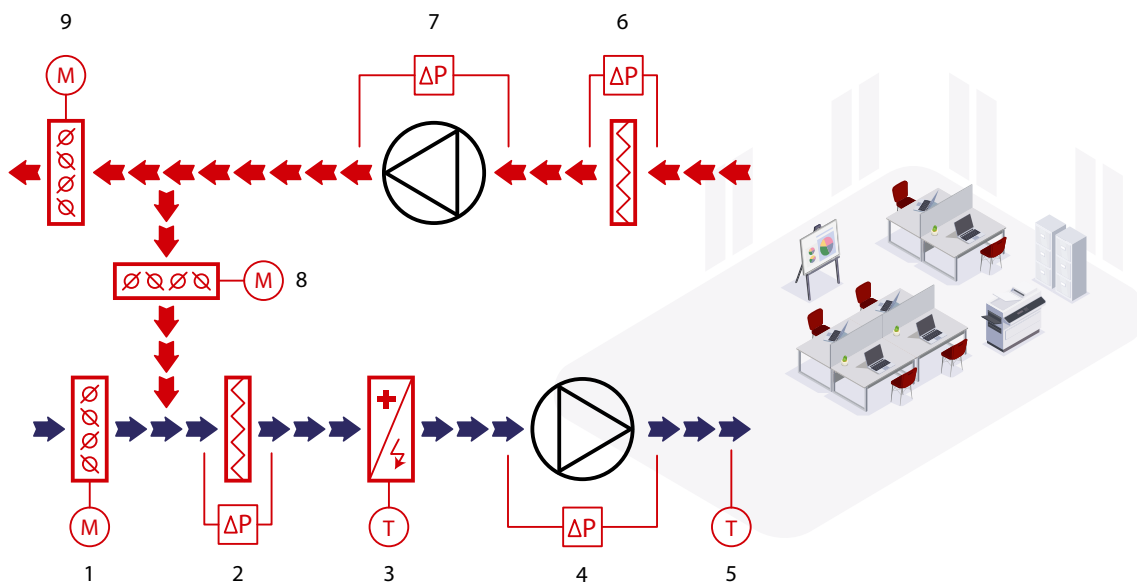

- 1, 8, 9 - привод заслонки 220В (24В);
- 2, 6 - дифф. реле давления для контроля засорённости фильтра;
- 3 - термостат защиты эл.нагревателя;

- 4, 7 - дифф. реле давления для контроля работы вентилятора;
- 5 - датчик температуры канального воздуха.



РАСШИФРОВКА ОБОЗНАЧЕНИЯ

SA P H PL CH RR XFX ZEN

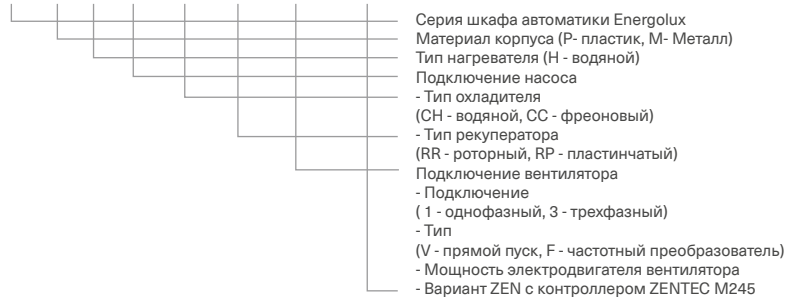

Назначение:





Управление системами приточной вентиляции с электрическим нагревателем и рециркуляцией 0-10В.

Управление и защита:

- Поддержка рабочего алгоритма и индикация рабочих режимов
- Поддержание температуры приточного воздуха от +10 до +40 °С
- Управление приводом воздушной заслонки 230В с возвратной пружиной (24В опция)
- Управление охладителем (водяной или фреоновый)
- Контроль работы и управление вентилятором
- Контроль работы и защиты от замерзания водяного нагревателя
- Управление рекуператором и защита от замерзания
- Отключение системы при аварии
- Отключение системы при пожаре
- Возможность дистанционного управления через пульты ZEN TEC Z031 идиспетчеризации по протоколу MODBUS RTU/TCP IP

Конструкция и материалы:

2 исполнения корпуса : белый пластик IP 41 и серый металлический с порошковым покрытием IP 65

-  Для систем с водяным нагревателем
-  Степень защиты
-  Управление и защита рекуператора
-  Контроллер

ФУНКЦИОНАЛЬНАЯ СХЕМА

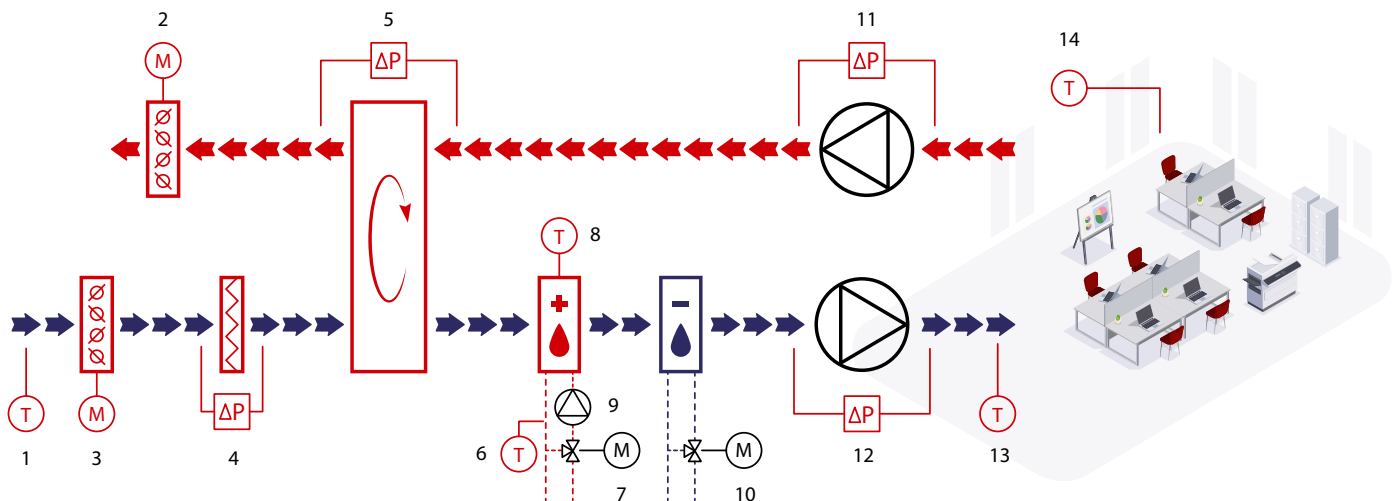

- 1 - датчик температуры наружного воздуха;
- 2, 3 - привод заслонки 220В (24В);
- 4 - дифф. реле давления для контроля засорённости фильтра;
- 8 - термостат защиты от замерзания теплообменника;
- 5 - дифф. реле давления для контроля обмерзания рекуператора;
- 6 - датчик обратной воды;

- 7,10 - привод регулирующего клапана;
- 9 - насос;
- 11,12 - дифф. реле давления для контроля работы вентилятора;
- 13 - датчик температуры канального воздуха;
- 14 - датчик температуры воздуха в помещении.

Energolux

A close-up, black and white photograph of a car's tachometer. The dial is dark with white markings and numbers. The needle is positioned between 1 and 2. A red rectangular overlay is placed over the center of the image, containing the text 'ЭЛЕМЕНТЫ АВТОМАТИКИ'. The tachometer has a 'READY' section at the bottom with 'rpm x 1000' and 'OFF' markings. There are also faint markings for 'OFF', 'P', and 'D' on the dial.

ЭЛЕМЕНТЫ АВТОМАТИКИ

READY

rpm x 1000

OFF

РЕГУЛЯТОР ТЕМПЕРАТУРЫ ДЛЯ ЭЛЕКТРИЧЕСКИХ НАГРЕВАТЕЛЕЙ

РТК 6



ТЕХНИЧЕСКИЕ ДАННЫЕ

Напряжение питания	220В/380В/50Гц
Мощность подключаемых нагревателей 1f-220В/2f-380D	до 3.6кВт/6.4кВт
Максимальный рабочий ток, А	до 16 А
Степень защиты	IP20
Размер	118*164*56 мм

ПРОГРАММИРОВАННЫЙ ПУЛЬТ УПРАВЛЕНИЯ

Zentec Z041



ТЕХНИЧЕСКИЕ ДАННЫЕ

Питание контроллера	10...35В постоянного тока
Потребляемая мощность	не более 4.5Вт
Диапазон температур эксплуатации	+5°C / + 40°C
WiFi порт	1 шт
Размер	89x89x20.5мм

ПРЕОБРАЗОВАТЕЛИ ЧАСТОТЫ ДЛЯ ОДНОФАЗНЫХ ВЕНТИЛЯТОРОВ



ТЕХНИЧЕСКИЕ ДАННЫЕ

Модель	FL751T1B	FL152T1B
Мощность	0,75 кВт	1,5 кВт
Питание	Одна фаза AC 220В-240В 50Гц / 60Гц	
Выходной ток	230 В, 50 Гц, 1 ф	230 В, 50 Гц, 1 ф
Выходное напряжение	IP44	IP44
Степень защиты	220	220

N-NK ПРЕОБРАЗОВАТЕЛИ ЧАСТОТЫ ДЛЯ ТРЁХФАЗНЫХ ВЕНТИЛЯТОРОВ

ТЕХНИЧЕСКИЕ ДАННЫЕ



Серия	Серия «N»
Вход	Номинальное напряжение и частота.
	Одна фаза 220V AC, 50/60 Hz Три фазы 380V AC, 50/60 Hz
Выход	Напряжение
	3~0-220V AC 0~380V AC
	Частота
Способ управления	0,1~999Hz
Отображение	Скалярный, V/F, векторный
Основные функции	Заданная частота, выходная частота, выходной ток, скорость вращения, ошибка, и т.д.
	Разрешение установки частоты
	Цифровая настройка: 0.1Hz, аналоговая настройка
	Точность выходной частоты
	0.1Hz
	Управление V/F
	Кривая V/F свободно устанавливается для различных нагрузок
	Многофункциональный вход
	5 многофункциональных входных терминалов для управления
	4 программируемые операции, ускорение и замедление с 7 шагами, ВВЕРХ/ВНИЗ, экстренный останов, и т.д.
Многофункциональный выход	
1 многофункциональный выходной терминал для индикации и предупреждения о работе, нулевой скорости, внешней неисправности, программируемой операции, и т.д.	
Дополнительные функции	Ускорение/замедление
	0~999,9s отдельная установка времени ускорения / замедления
Защитные функции	Встроенный ПИД контроль, выбираемое автоматическое регулирование напряжения
	Способ задания частоты: аналоговый 0~10V, 0~20mA, настройка через потенциометр и т.д.
Условия эксплуатации	Защита от перегрузки: 150%-ый постоянный вращающий момент в течение 1 минуты, защита по перенапряжению / по проседанию напряжения
	Другие защиты: перегрев, защита от короткого замыкания, по перегрузке по току, обрыва выходной фазы U, V, W, пользовательский пароль, и т.д.
Условия эксплуатации	Температура: -10C ~ 40C (без инея)
	Влажность: ниже 95% (без конденсата)
	Высота: ниже 1000 м Вибрация: ниже 0.5G

MTY-2,5 ОДНОФАЗНЫЙ ТИРИСТОРНЫЙ РЕГУЛЯТОР СКОРОСТИ



ТЕХНИЧЕСКИЕ ДАННЫЕ

	MTY-2,5
Максимальный ток, А	2,5
Габаритные размеры, мм	84×81×55
Электропитание	230 В, 50 Гц, 1 ф
Степень защиты	IP44
Вес, г	220

ДИФФЕРЕНЦИАЛЬНЫЙ ДАТЧИК ДАВЛЕНИЯ

Серия PS-L



	PS-500-L	PS-2000-L
Диапазон давления, Па	30–500	100–2000
Окружающая температура, °C	–30...+85	
Мембрана	Силикон	
Класс защиты	II	
Степень защиты	IP 54	
Корпус	ПВХ	
Резистивная нагрузка	3А при 250 В	
Индуктивная нагрузка (при 6-кратном пусковом токе cos φ 0,6)	2А при 250 В	

КОНТАКТНЫЙ ДАТЧИК ТЕМПЕРАТУРЫ С ХОМУТОМ

ALTF1-PT1000



	ALTF1-PT1000	ALTF1-NTC10K
Диапазон измерения, °C	–35...+105	–30...+120
Защитная гильза	высококачественная сталь с предварительно согнутой накладной площадкой	
Длина кабеля, м	1,5	1
Влажность, %	< 95	< 95
Класс защиты	III	III
Степень защиты	IP 65	IP 66
Диаметр хомута, мм	13...92	13...92

ПРЕОБРАЗОВАТЕЛИ ДАВЛЕНИЯ

РТН-3200



	РТН-3200
Максимальный диапазон измерения, Па	2500
Возможные установки диапазона измерения, Па	–50...+50; 0...100; 0...150; 0...300; 0...500; 0...1000; 0...1600; 0...2500
Возможные установки диапазона измерения расхода, м³/ч	100; 300; 500; 1000; 3000; 5000; 9999; 30,00×1000; 50,00×1000; 99,99×1000
Напряжение питания, В	24±15% В~ или 13,5–28 В=
Собственное потребление (5...40 °C) (макс.), ВА	2
Собственное потребление (–20...+5 °C) (макс.), ВА	4
Выходной сигнал	0(2)–10 В=, 0(4)–20 мА
Точность (> 350 Па), %	3
Точность (< 350 Па), Па	10
Максимальное давление, кПа	20
Подключение, мм	2 × Ø 6,2
Окружающая температура, °C	дисплей 0–50; рабоч. –20...+40; кратковрем. –30...+50; хран. –50...+70
Степень защиты	IP 54
Размеры, мм	75×91×36

УЛИЧНЫЙ ДАТЧИК ТЕМПЕРАТУРЫ

ATF-PT1000



	ATF1-PT1000, ATF2-PT1000
Диапазон измерения, °C	–50...+90
Размеры, мм	72×64×39,4
Относительная влажность, %	<95
Класс защиты	III
Степень защиты	IP 65
Внешняя трубка (ATF2-PT1000)	высококачественная сталь

КОМНАТНЫЙ ГИГРОСТАТ

NZH-101



	NZH-101
Релейный выход	макс. 5 А, 230 В
Окружающая температура, °С	0...60
Диапазон измерения влажности, %	35...100
Гистерезис, %	±4
Класс защиты	II
Степень защиты	IP 20
Допустимая скорость воздуха, м/с	15
Исполнение	настенный
Размеры корпуса, мм	115×70×35

ДАТЧИКИ КАНАЛЬНОЙ ТЕМПЕРАТУРЫ

HTF-NTC10K, HTF-PT1000



	HTF-NTC10K	HTF-PT1000
Диапазон измерения, °С	-40...+130	-35...+105
Защитная трубка	высококачественная сталь	
Размеры защитной трубки	Ø6,5; L = 200	
Длина кабеля, м	1,3	2
Класс защиты	III	
Степень защиты	IP 66	IP 54

ДАТЧИКИ ТЕМПЕРАТУРЫ В ПОМЕЩЕНИИ

RTF1-NTC10K, RTF1-PT1000



	RTF1-NTC10K	RTF1-PT1000
Диапазон измерения, °С	-40...+70	-30...+90
Размеры, мм	55×55×20	79×81×26
Монтаж	настенный	
Класс защиты	III	
Степень защиты	IP 20	IP 30



КАНАЛЬНЫЕ ПРЕОБРАЗОВАТЕЛИ ВЛАЖНОСТИ

TUC 3



	TUC 3
Напряжение питания, В	24В (+/- 15%)
Класс защиты	III
Выходной сигнал	0—10 В
Степень защиты	IP 54
Рабочая температура, °С	-5...+50
Допустимая отн. влажность (без конденсата), %	10—95
Размеры, мм	75×75×36
Диапазон измерения влажности	0—100
Погрешность преобразования, %	±3
Длина погружной части, мм	200

КОМНАТНЫЙ ПРЕОБРАЗОВАТЕЛЬ ВЛАЖНОСТИ И ТЕМПЕРАТУРЫ

TUA 3T



	TUA 3T
Напряжение питания, В	=24—35 В; ~24 В
Диапазон измерения температуры, °С	0...+50
Диапазон измерения влажности, %	0...100
Класс защиты	III
Выходной сигнал, В	0—10
Степень защиты	IP 30
Рабочая температура, °С	0—50
Допустимая относительная влажность (без конденсата), %	10—90
Размеры, мм	144×82×34
Погрешность преобразования	±1 °С; 3 % при 20 °С

КАНАЛЬНЫЙ ГИГРОСТАТ

NKH-10



	NKH-10
Релейный выход	15(8) А, 24...230 В~
Окружающая температура, °С	-10...+65
Диапазон измерения влажности, %	30...100
Гистерезис, %	5
Класс защиты	I
Степень защиты	IP 65
Максимальная скорость воздуха, м/с	8
Исполнение	канальный
Размеры корпуса, мм	108×70×72
Длина гильзы, мм	220
Температура хранения, °С	-20...+70

КОМНАТНЫЕ ПРЕОБРАЗОВАТЕЛИ ВЛАЖНОСТИ

TUA 3



	TUA 3
Напряжение питания, В	24В (+/- 15%)
Класс защиты	III
Выходной сигнал	0—10 В
Степень защиты	IP 21
Рабочая температура, °С	0—50
Допустимая отн. влажность (без конденсата), %	10—100
Размеры, мм	80×80×27
Диапазон измерения влажности	0—100%
Погрешность преобразования, %	±5

КАНАЛЬНЫЙ ПРЕОБРАЗОВАТЕЛЬ ВЛАЖНОСТИ И ТЕМПЕРАТУРЫ

TUC 3T



	TUC 3T
Напряжение питания, В	18-35=; 18-24~
Диапазон измерения температуры, °C	0...50
Диапазон измерения влажности, %	0...100
Класс защиты	III
Степень защиты	IP 65
Рабочая температура, °C	-5...+50
Допустимая относительная влажность (без конденсата), %	10-95
Размеры, мм	75×75×36
Погрешность преобразования	±1 °C; 3% при 20 °C
Погружная часть, мм	L = 200; Ø 12

ТЕРМОСТАТЫ ЗАЩИТЫ ОТ РАЗМОРОЗКИ

TS



	TS-4	TS-6	TS-11
Длина капиллярной трубки	6 м	3 м	11 м
Температура срабатывания, °C	-30...+15		
Контакт	однополюсный перекидной контакт -SPDT		
Макс. температура чувствительного элемента	120 °C		
Гистерезис, °C	2		
Температура окружающей среды	-40...+60 °C		
Сброс	автоматический		
Степень защиты	IP 65, класс I		
Тип наполнителя	парообразный		

КОМНАТНЫЕ ТЕРМОСТАТЫ

TA4n-S



	TA4n-S
Чувствительный элемент	сильфон (наполненный газом)
Температура срабатывания, °C	10...30
Температура окружающей среды, °C	5...30
Класс защиты	II
Степень защиты	IP 20
Ресурс (число циклов)	10000
Исполнение	настенное
Размеры, мм	83×83×38
Цвет	слоновая кость
Релейный выход	10(3) A/250 В~
Особенности	без переключателя и индикатора

ДАТЧИКИ КОНЦЕНТРАЦИИ УГЛЕКИСЛОГО ГАЗА

FG202-1-V10, FG202-2-V10



	FG202-1-V10	FG202-2-V10
Выходной сигнал (зависит от модели)	0-10 В	0-10 В
Диапазон измерения CO2 (зависит от модели)	0...2000 ppm	0...5000 ppm
Точность измерения	± 40 ppm или ±3% при 25 °C	± 40 ppm или ±3% при 25 °C
Температура эксплуатации, компенсация	0...+50 °C, темп. компенсация	0...+50 °C, темп. компенсация
Относительная влажность при эксплуатации	0...85% Rh, без конденсата	0...85% Rh, без конденсата
Напряжение питания (постоянный ток)	10...30В (16...30В)	10...30В (16...30В)
Степень защиты корпуса	IP 65	IP 65
Степень защиты изм. элемента	IP 30	IP 30
Сенсор CO2	NDIR-сенсор с самокалибровкой	NDIR-сенсор с самокалибровкой

LFG201-2000-V10



	LFG201-2000-V10
Выходной сигнал	0-10В
Диапазон измерения CO2	0...2000 ppm
Точность измерения	± 40 ppm или ±3%
Температура эксплуатации, компенсация	-10...+50 °C, темп. компенсация.
Относительная влажность при эксплуатации	0...80% Rh, без конденсата
Напряжение питания (постоянный ток)	24В (+/- 10%)
Степень защиты от внешних воздействий	IP 65
Корпус датчика (габаритные размеры)	ABS-пластик, 100x80x46 мм

ЭЛЕМЕНТЫ АВТОМАТИКИ

КАПИЛЛЯРНЫЕ ТЕРМОСТАТЫ

NET/HY



	NET-3/HY	NET-6/HY
Чувствительный элемент	капилляр (наполненный жидкостью) с баллоном	
Температура срабатывания, °C	-30...+30	0...60
Гистерезис, °C	2...20	2...20
Максимальная температура чувствительного элемента, °C	60	75
Класс защиты	I	
Степень защиты	IP65	
Рабочая среда	-35...+65 °C, влажность 10...90% (без конденсации)	
Условия хранения	-40...+70 °C, при влажности <95%	
Релейный выход	15(8) A/24-250 В~, 6(1) A/400 В~	
Размеры, мм	длина капилляра — 1500; баллон — 8-10; корпус 108×70×72	
Корпус	АБС-пластик	
Вес, г	340	

РЕЛЕ ПОТОКА ВОДЫ

SF-1K



	SF-1K/HY
Релейный выход	15(8) A; 24-250 В~
Температура окружающей среды, °C	-40...+85
Предельная температура чувствительного элемента, °C	-40...+120
Максимальное давление, бар	11
Класс защиты	I
Степень защиты	IP 65
Размеры корпуса, мм	140×62×65
Материал лопастей	нержавеющая сталь
Диаметр трубопровода	1...8"
Вес, кг	950

НАКЛАДНОЙ ТЕРМОСТАТ

BRC-S



	BRC-S (5610)
Чувствительный элемент	биметаллический элемент
Температура срабатывания, °C	20...90
Максимальная температура чувствительного элемента, °C	100
Температура окружающей среды, °C	-15...+60
Класс защиты	I
Степень защиты	IP 30
Ресурс (число циклов)	100 000
Скорость изменения температуры, °C/мин	1
Исполнение	контактный (накладной)
Релейный выход	16 A/250 В~
Размеры корпуса, мм	119×46×54
Корпус/цвет	высококачественный пластик/ оранжевый

ИНДУСТРИАЛЬНЫЙ ТЕРМОСТАТ

ET060/HY



	ET060/HY
Чувствительный элемент	капилляр (наполненный жидкостью)
Температура срабатывания, °C	0...60
Максимальная температура чувствительного элемента, °C	65
Температура окружающей среды, °C	-10...+65
Класс защиты	I
Степень защиты	IP 54
Ресурс (число циклов)	100 000
Скорость изменения температуры, °C/мин	1
Исполнение	настенный
Релейный выход	16(6) A/250 В~, 6(4) A/250 В~
Размеры корпуса, мм	108×70×72

РЕГУЛИРУЮЩИЕ КЛАПАНА

UCP

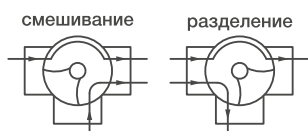

	UCP		
Максимальное давление	20 Бар, (PN20 или 2000 кПа)		
Максимальная температура теплоносителя	5...110 оС, при температуре окружающей среды 40оС		
Температура хранения и транспортировки	-40 оС...70оС		
Область применения	Охлажденная, горячая вода, гликолевые растворы (до 50%)		
	Насыщенный пар (15% 103 кПа)		
Протечка	0.01% от KVс клапана		
Монтажное подключение	BSP или NPT		
Материалы	Латунь	Корпус	Кованая латунь
		Шток	Латунь
		Седло	EPDM
		Уплотнитель	HNVR
Характеристики протока	2-ходовые	Равнопроцентная	
	3-ходовые	Равнопроцентная (порт А)	
		Линейная (порт В - байпас)	



STX-TR (H)



РАСШИФРОВКА ОБОЗНАЧЕНИЯ

STX TR 40 1,6 C24 F

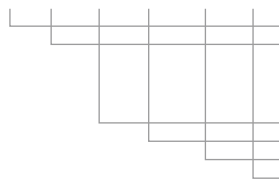

серия смесительных узлов Energolux
 исполнение узлов:
 TR - Обратная конфигурация
 H - Обратная конфигурация
 с байпасной линией
 максимальный напор насоса
 kvs трехходового клапана
 питание электропривода трехходового - 24в
 с гибкими подводками

Назначение:

Смесительные узлы применяются в системах вентиляции для регулирования мощности водяных нагревателей.

Модель смесительного узла	Вес, кг	Габариты (ДхШхВ), мм	Присоединительные размеры	
			Со стороны кранов	Со стороны гибких вставок
STX 40-1,0	8,68	950x300x150	1" наружная	1" внутренняя
STX 40-1,6	8,68	950x300x150		
STX 40-2,5	8,68	950x300x150		
STX 40-4,0	8,68	950x300x150		
STX 60-4,0	8,68	950x300x150		
STX 60-6,3	8,68	1000x330x170		
STX 80-6,3	10,98	1000x330x190		
STX 80-10,0	11,3	1000x330x190	1 1/4" наружная	1 1/4" внутренняя
STX 80-16,0	14,22	1000x330x190		
STX 120-16,0	20	750x300x200	1 1/4" внутренняя	1 1/4" внутренняя
STX 120-25,0	30	820x350x200	1 1/2" внутренняя	1 1/2" внутренняя
STX 120-40,0	55	900x380x280	2" внутренняя	2" внутренняя
STX 120-60,0	75	1200x450x250	2 1/2" внутренняя	2 1/2" внутренняя
STX 120-90,0	90	1400x550x250	3" внутренняя	3" внутренняя
STX 120-150,0	110	1500x600x250	4" внутренняя	4" внутренняя

Данные приведены для комплектации STX...-C24-F
 Максимальная температура теплоносителя 130 °С.
 Максимальное рабочее давление 10 бар.

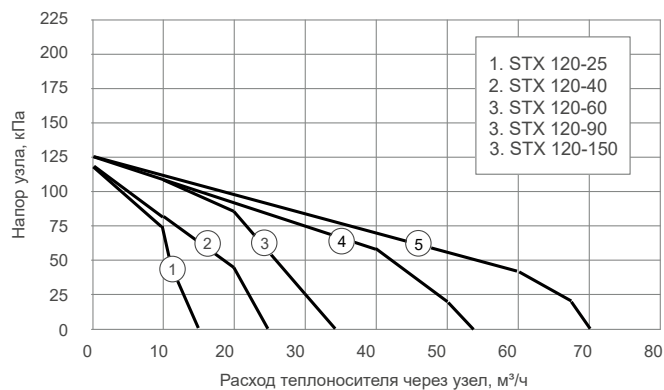
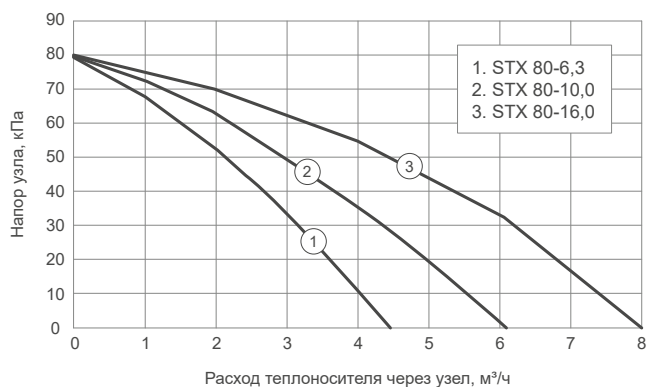
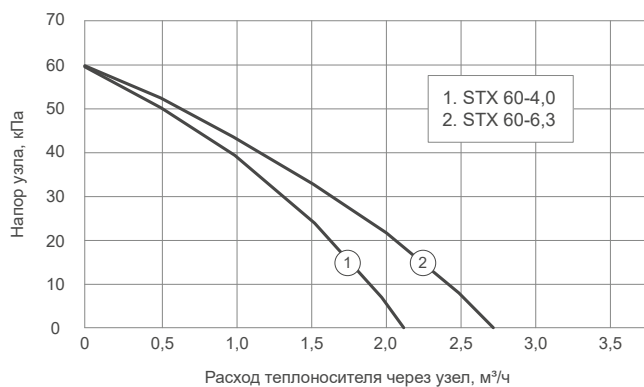
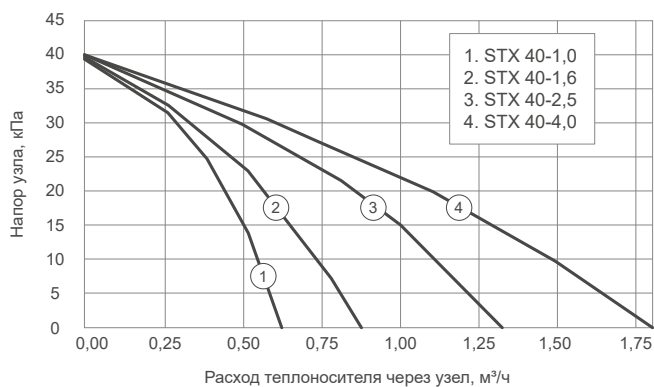

ДОСТУПНЫЕ КОНФИГУРАЦИИ

STX-TR

- обратная конфигурация с гибкими подводками

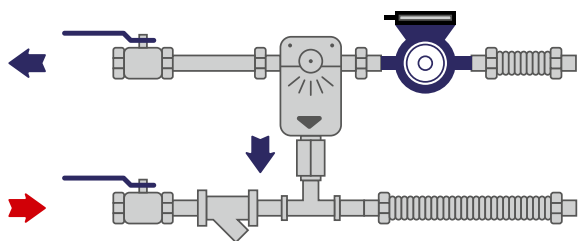

STX-H

- обратная конфигурация с гибкими подводками с байпасной линией

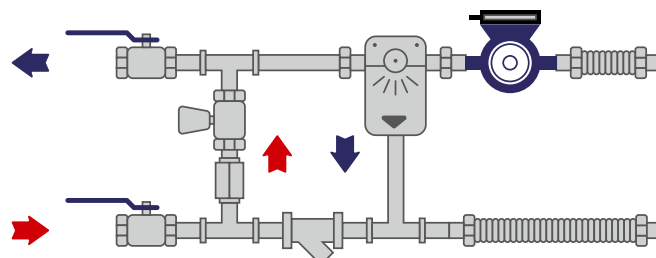

STX-TR(TM2)

- обратная конфигурация с гибкими подводками с двумя термоманометрами

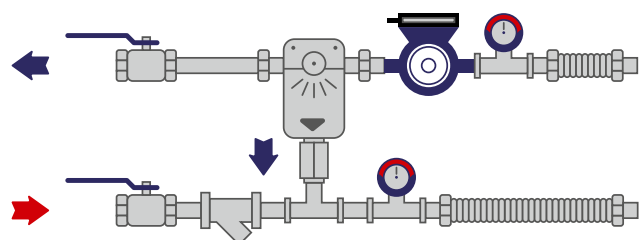

- по проектной схеме с использованием нестандартных комплектующих

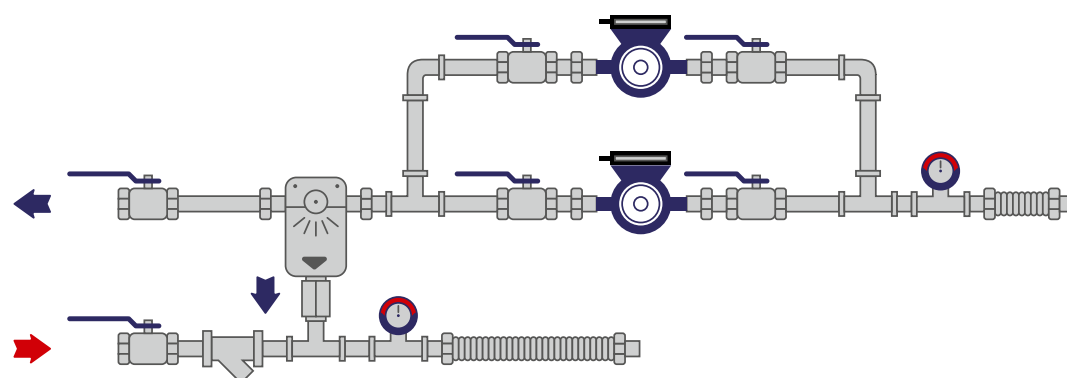

STX-C



Назначение:

Смесительные узлы применяются в системах вентиляции для регулирования мощности водяных охладителей.

РАСШИФРОВКА ОБОЗНАЧЕНИЯ

STX C 20 1.6 C24

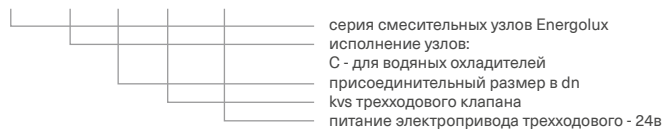

Модель смесительного узла	Вес, кг	Габариты (ДхШхВ), мм	Присоединительные размеры
STX-C 20-1,6-C24	8	450x120x190	3/4"
STX-C 20-2,5-C24	8	450x120x190	3/4"
STX-C 20-4,0-C24	8	450x120x190	3/4"
STX-C 25-6,3-C24	10	490x120x220	1"
STX-C 25-10-C24	10	490x120x220	1"
STX-C 32-16-C24	15	590x135x260	1 1/4"
STX-C 40-25-C24	20	620x140x330	1 1/2"
STX-C 50-40-C24	30	700x150x350	2"
STX-C 65-60-C24	55	900x170x500	2 1/2"
STX-C 80-90-C24	65	1000x170x500	3"
STX-C 100-150-C24	80	1100x200x550	4"
STX-C 125-225-C24	100	1200x200x600	5"

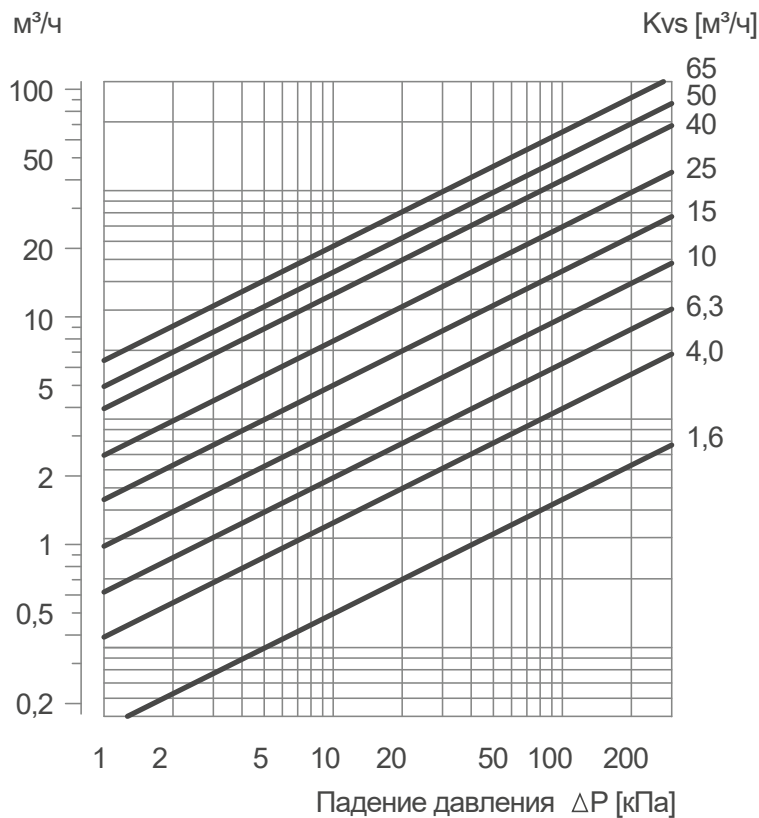

*графики отображены для ознакомления.
Для корректного расчёта рекомендуется произвести индивидуальный расчёт техническим отделом

СМЕСИТЕЛЬНЫЕ УЗЛЫ ДЛЯ ГЛИКОЛЕВЫХ РЕКУПЕРАТОРОВ

STX-G



Назначение:
Смесительные узлы применяются в системах вентиляции для регулирования мощности гликолевых рекуператоров.

РАСШИФРОВКА ОБОЗНАЧЕНИЯ

STX G 80 10 C24 F



Модель смесительного узла	Вес, кг	Габариты (ДхШхВ), мм	Присоединительные размеры
STX-G 80-10-C24-F	25	1100x120x400	1"
STX-G 120-16-C24-F	30	1150x150x400	1 ¼"
STX-G 120-25-C24-F	40	1200x180x450	1 ½"
STX-G 120-40-C24-F	85	1400x200x500	2"
STX-G 120-60-C24-F	130	1500x250x550	2 ½"
STX-G 120-90-C24-F	150	1650x250x600	3"
STX-G 120-150-C24-F	170	1750x250x650	4"

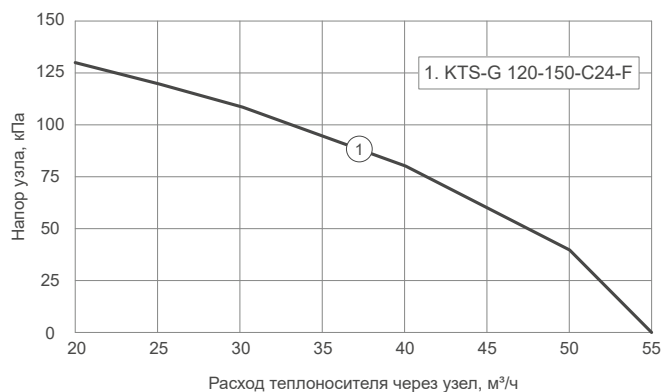
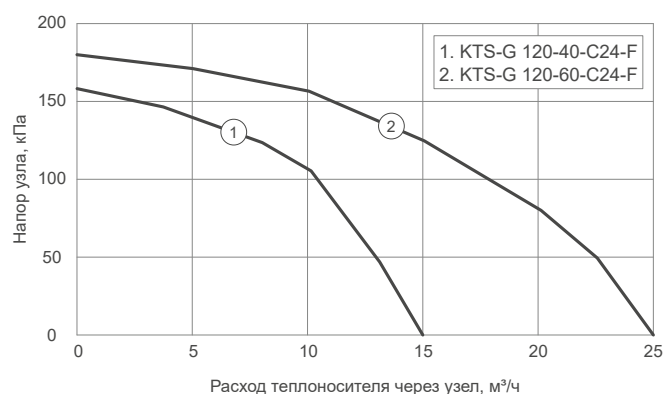
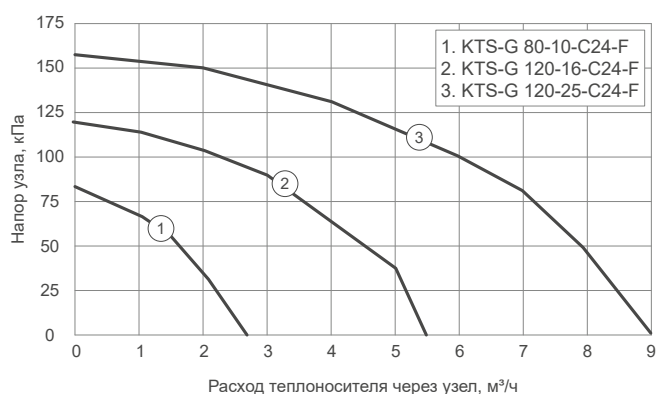

*графики отображены для ознакомления.
Для корректного расчёта рекомендуется произвести индивидуальный расчёт техническим отделом

ON-LINE ПРОГРАММА

Программное обеспечение было разработано как специальный инструмент для проектировщиков, менеджеров и инженеров климатических компаний. Цель – обеспечить специалистов удобным инструментом для простого и эффективного подбора наиболее подходящего варианта систем вентиляции и центрального кондиционирования из всего имеющегося спектра оборудования, а также разработка и наладка оборудования.

Подбор вентиляционных установок осуществляется в on-line программе.

Специальный модуль программы формирует проектную документацию и спецификацию вентиляционных установок («Характеристики отопительно-вентиляционного оборудования»).

В результате подбора возможно импортировать чертежи установки в Autocad (в 2D либо 3D формате — по желанию клиента).

ON
LINE

Работа по сети Интернет

Не требует установки на компьютер и обновлений

SIMPLE

Легко начать работу

Простой русскоязычный интерфейс и встроенные инструкции пользователя

MOBILE

Всегда под рукой

Работа в программе с любого мобильного устройства

AUTO
SAVE

Исключена потеря данных

Все подборы сохраняются в журнале автоматически

FEED
BACK

Обратная связь

Общение с производителем через интерфейс программы

UNLOAD

Выгрузка разнообразных отчетов

Технические данные, инструкции, чертежи (dwg), технические листы, спецификации (dwg)

EASY

Расчет и подбор оборудования в одной программе

Вентиляционные установки и центральные кондиционеры, автоматика, чиллеры и др

