

# Energolux

СИСТЕМЫ ВЕНТИЛЯЦИИ

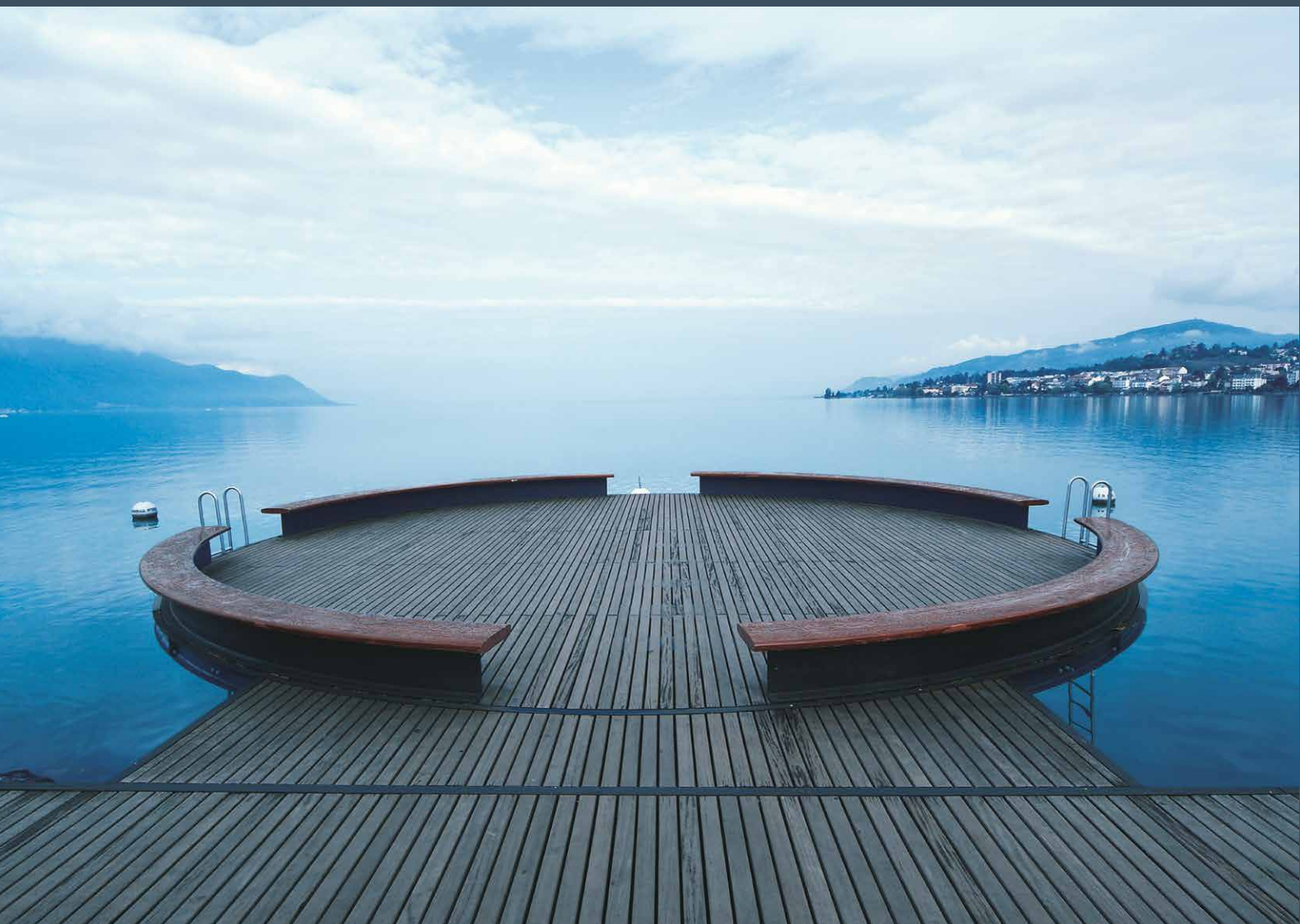

ГЕНЕРАЛЬНЫЙ КАТАЛОГ  
2018



Разработано  
в Швейцарии





ВЕНТИЛЯТОРЫ .....	7
Канальные вентиляторы.....	9
Звукоизолированные вентиляторы....	27
Крышные вентиляторы .....	37
Кухонные вентиляторы.....	47
КАНАЛЬНЫЕ НАГРЕВАТЕЛИ И ОХЛАДИТЕЛИ .....	50
Электрические нагреватели.....	53
Водяные нагреватели.....	63
Охладители.....	73
Рекуператоры .....	77
СЕТЕВЫЕ ЭЛЕМЕНТЫ И АКССУАРЫ .....	81
Шумоглушители .....	82
Фильтры .....	85
Воздушные клапаны .....	88
Аксессуары для монтажа .....	90
КОМПАКТНЫЕ ПРИТОЧНЫЕ УСТАНОВКИ .....	93
КОМПАКТНЫЕ УСТАНОВКИ С РЕКУПЕРАЦИЕЙ ТЕПЛА .....	107
ЦЕНТРАЛЬНЫЕ ВЕНТИЛЯЦИОННЫЕ УСТАНОВКИ .....	155
ЭЛЕМЕНТЫ СИСТЕМ АВТОМАТИКИ .....	175

# Energolux

Intelligence, energy saving and distant control of products, which create the ideal environment of the living space are the principals which were chosen to be the base for each product of Energolux Company, established in 2010 in Switzerland, the town of Basel. The name of the Company, consisting of 2 parts Energy and Luxury, found its reflection in the moto of the brand: «Innovative Energy of Comfort». Today Energolux products: industrial and residential air-conditioning and heating systems, humidifiers, dehumidifiers and air-cleaners are in big demand in European and Asian markets, winning the hearts of the most sophisticated consumers thanks to the perfect quality and unique design, developed in European R&D centers of the Company, where more than 40 highly-qualified specialists work on creation of unique climatic products.

 Designed in  
Switzerland

[www.energolux.com](http://www.energolux.com)

# Energolux

Интеллект, энергосбережение и удаленное управление техникой, создающей идеальную среду жизненного пространства, – эти принципы были выбраны как основа для каждого продукта компании Energolux, основанной в 2010 г. в Швейцарии (г. Базель). Название компании, состоящее из двух частей Energy и Luxury, получило свое отражение в девизе бренда: «Инновационная энергия комфорта». Сегодня изделия, производимые под брендом Energolux: системы промышленного и бытового кондиционирования и обогрева, увлажнители, осушители и очистители воздуха, пользуются активным спросом на рынках Европы и Азии, покоряя сердца самых искушенных потребителей, благодаря безупречному качеству и исключительному дизайну, разрабатываемому в европейских R&D-центрах компании, где над уникальными климатическими продуктами работают более 40 высококлассных специалистов.



Разработано  
в Швейцарии

[www.energolux.com](http://www.energolux.com)

Energolux



ВЕНТИЛЯТОРЫ

Energolux



Серия

SDC



# КРУГЛЫЙ КАНАЛЬНЫЙ ВЕНТИЛЯТОР SDC

## ОПИСАНИЕ

Вентиляторы оборудованы высокоэффективной крыльчаткой с загнутыми назад лопатками, асинхронным двигателем с внешним ротором, клеммной коробкой. Двигатели имеют встроенную термозащиту с автоматическим перезапуском.

## ХАРАКТЕРИСТИКИ

Вентилятор используется для транспортировки «чистого» воздуха и не предназначен для огнеопасных веществ, взрывчатых веществ, шлифовальной пыли, сажи и т.д.

Вентилятор может устанавливаться на улице или в других местах с влажной средой. В таком случае, обязательно оборудуйте вентилятор дренажом для отвода конденсата.



## КОНСТРУКЦИЯ

Мотор-колесо Ziehl-Abegg (Германия).

Пластиковая или стальная крыльчатка с загнутыми назад лопатками.

Двигатель с внешним ротором.

Электродвигатель с рабочим колесом сбалансированы в двух плоскостях.

Шариковые подшипники двигателя не требуют специального обслуживания.

Встроенная термозащита двигателя с автоматическим перезапуском.

## ПРЕИМУЩЕСТВА

Композиционный материал корпуса обладает повышенными звукопоглощающими и противоударными свойствами.

Разъемный корпус облегчает обслуживание.











Увеличение напора воздуха до 750 Па за счет технологии рассекателей-завихрителей в конструкции корпуса.

Стандартный типоразмерный ряд обеспечивает совместимость с другими элементами системы.

ZIHL-ABEGG Германия  
МОТОР-КОЛЕСО

COMPOSITE  
КОРПУС

TECHNOLOGY  
СИСТЕМА

-  Термозащита двигателя
-  Удобное обслуживание
-  Регулировка скорости
-  Стандартные типоразмерный ряд
-  Низкий уровень шума
-  Монтаж в любом положении
-  Автоматический перезапуск
-  IP44 Степень защиты двигателя
-  IP55 Степень защиты клемной колодки
-  230/50 Электропитание

SDC 100/125/160/200/250/315

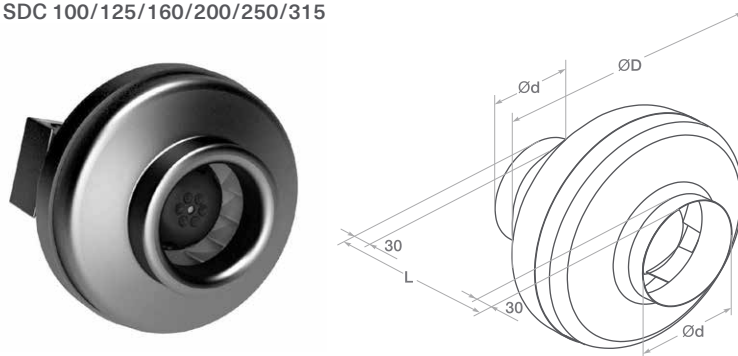

Модель	L	D	d	Вес, кг
SDC 100	215	251	99	2,5
SDC 125	220	251	124	2,5
SDC 160	229	340	159	4,4
SDC 200	250	339	199	4,5
SDC 250	250	339	249	5,3
SDC 315	284	405	314	5,8

РАСШИФРОВКА ОБОЗНАЧЕНИЯ



№	Модель	Макс. расход, м³/ч	Макс. напор, Па	Электропотребление, кВт	Макс. рабочий ток, А	Частота вращения, об./мин	Уровень звуковой мощности ко входу/выходу/окружению, дБ(А)	Температура перемещаемого воздуха, °С	Номинал конденсатора, мкф
1	SDC 100	260	345	0,07	0,29/0,55	2400	61/56/41	-20...+70	2
2	SDC 125	385	370	0,07	0,29/0,55	2400	66/65/50	-20...+70	2
3	SDC 160	810	450	0,1	0,44/0,83	2500	69/67/51	-20...+60	2,5
4	SDC 200	970	550	0,16	0,71/1,45	2510	68/68/51	-20...+75	4
5	SDC 250	1200	595	0,22	0,93/1,7	2370	69/68/48	-20...+70	6
6	SDC 315	1750	750	0,39	1,24/2,1	2250	69/69/51	-20...+45	8

СХЕМА ЭЛЕКТРИЧЕСКИХ СОЕДИНЕНИЙ

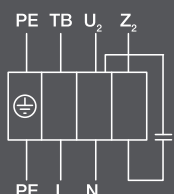

Z2 – черный;  
U2 – синий или серый;  
TB – коричневый;  
PE – желто-зеленый

ПРИНАДЛЕЖНОСТИ

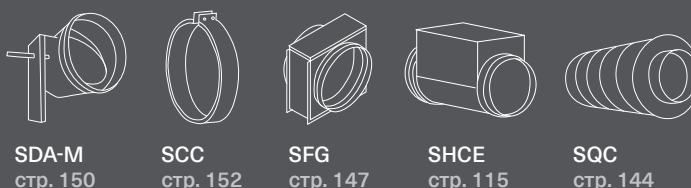

SDA-M стр. 150    SCC стр. 152    SFG стр. 147    SHCE стр. 115    SQC стр. 144

## Частные характеристики 80-105-130-160-230 В

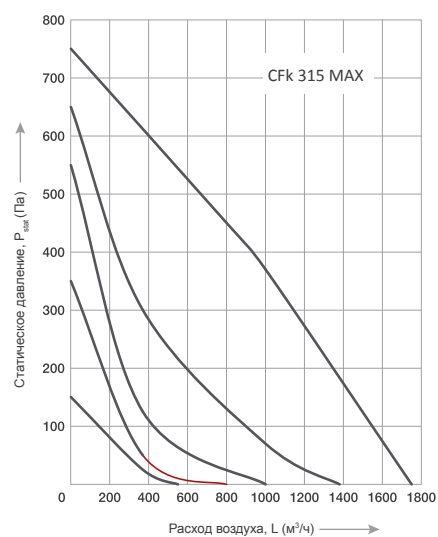
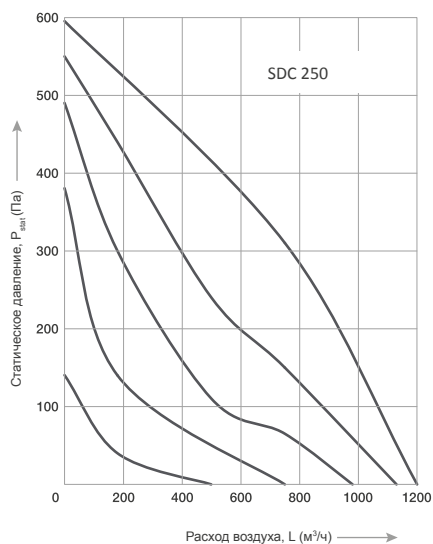
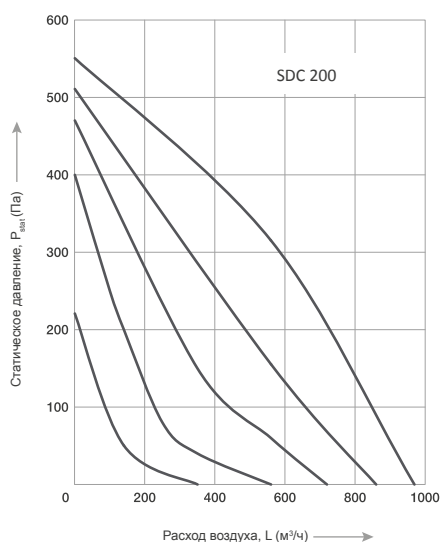
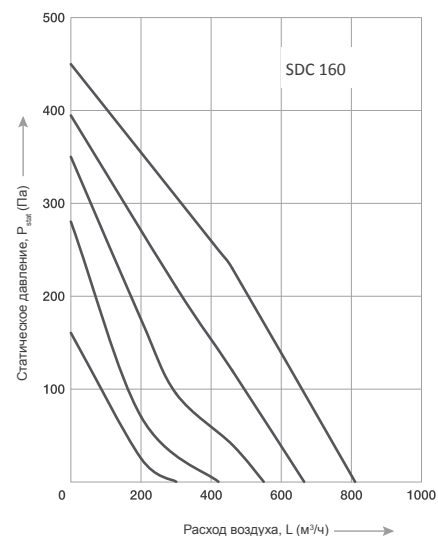
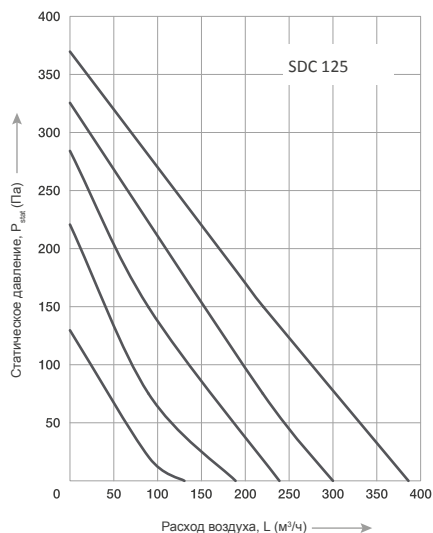
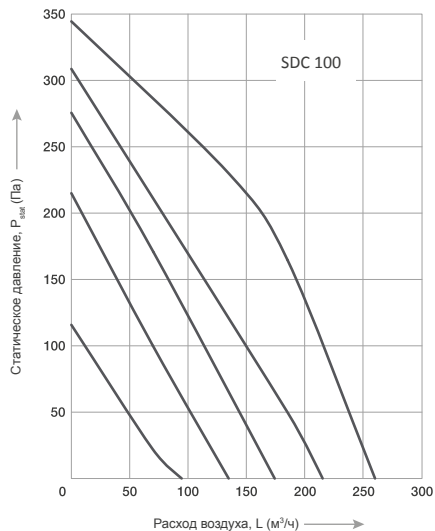

LwA, дБ(A)	Общий	В октавных полосах частот:							
		63	125	250	500	1000	2000	4000	8000
<b>SDC 100</b> Условия испытаний 150 м³/ч, 215 Па									
К входу	67	39	50	54	56	55	50	45	38
К выходу	62	45	49	56	57	57	51	45	30
К окружению	42	25	27	31	31	37	35	36	21
<b>SDC 125</b> Условия испытаний 190 м³/ч, 180 Па									
К входу	68	46	56	62	63	62	58	52	44
К выходу	65	43	54	58	60	59	55	49	42
К окружению	45	27	36	40	42	41	37	31	23
<b>SDC 160</b> Условия испытаний 420 м³/ч, 245 Па									
К входу	72	51	62	65	67	66	62	56	48
К выходу	70	46	54	58	63	63	67	59	57
К окружению	55	36	38	40	46	49	50	46	38

LwA, дБ(A)	Общий	В октавных полосах частот:							
		63	125	250	500	1000	2000	4000	8000
<b>SDC 200</b> Условия испытаний 500 м³/ч, 350 Па									
К входу	64	42	52	58	59	58	54	48	40
К выходу	62	40	51	56	57	57	52	46	38
К окружению	51	29	41	44	46	45	40	35	27
<b>SDC 250</b> Условия испытаний 550 м³/ч, 400 Па									
К входу	71	50	59	64	66	65	61	55	47
К выходу	70	49	61	65	65	65	60	53	45
К окружению	53	30	43	46	48	47	42	37	29
<b>SDC 315</b> Условия испытаний 800 м³/ч, 450 Па									
К входу	72	51	62	65	67	66	62	56	48
К выходу	70	46	54	58	63	63	67	59	57
К окружению	55	36	38	40	46	49	50	46	38

### ЭЛЕКТРИЧЕСКИЕ ПРИНАДЛЕЖНОСТИ



SRE-2.5



SRE-E



Energolux

Серия

SDR

# ПРЯМОУГОЛЬНЫЙ КАНАЛЬНЫЙ ВЕНТИЛЯТОР С ВПЕРЕД ЗАГНУТЫМИ ЛОПАТКАМИ

## ОПИСАНИЕ

Вентиляторы оборудованы крыльчаткой с вперед загнутыми лопатками, асинхронным двигателем с внешним ротором, клеммной коробкой. Рабочее колесо установлено методом напрессовки непосредственно на ротор электродвигателя.

## ПРИМЕНЕНИЕ

Подходят для систем с низкими или средними потерями давления и постоянным расходом воздуха. Не предназначены для перемещения запыленного воздуха

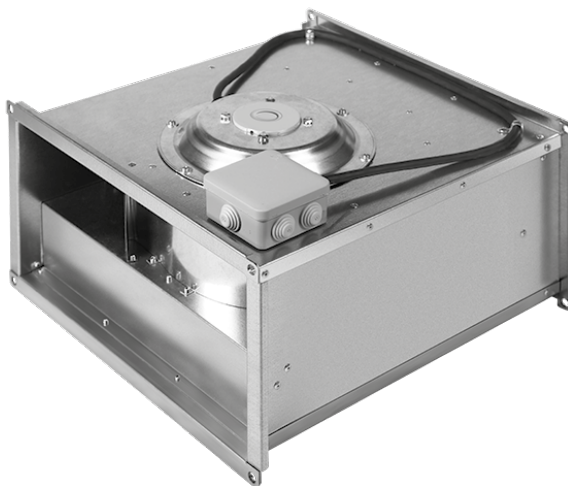

## КОНСТРУКЦИЯ

Мотор-колесо ZIEHL-ABEGG (Германия).

Корпус из оцинкованной стали.

Стальная крыльчатка с загнутыми вперед лопатками.

Двигатель с внешним ротором.

Электродвигатель с рабочим колесом статистически и динамически сбалансированы в двух плоскостях.

Термозащита двигателя с выведенными контактами, с автоматическим перезапуском.

Клеммная коробка.

## ПРЕИМУЩЕСТВА

Компактные размеры – экономия пространства.

Стандартный типоразмерный ряд совместимость с другими элементами системы.

Широкий модельный ряд.

Уникальные модели с напором до 1500 Па.

ZIENL-ABEGG  
Германия  
МОТОР-КОЛЕСО

ВПЕРЕД ЗАГНУТЫЕ  
ЛОПАТКИ

Zn  
МАТЕРИАЛ  
КОРПУСА

SDR 40-20/50-25/50-30/60-30/60-35/70/40/80-50/100-50

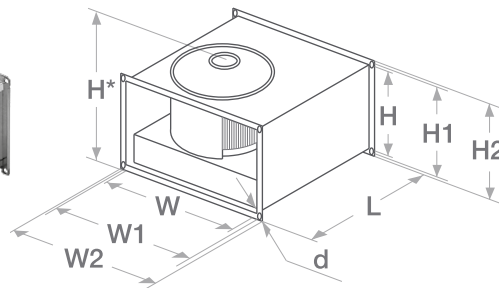
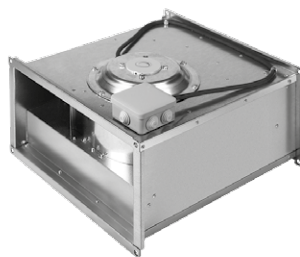

- Защита электродвигателя
- Удобное обслуживание
- Регулировка скорости
- Стандартные типоразмерный ряд
- Низкий уровень шума
- Монтаж в любом положении
- Компактные размеры
- Степень защиты двигателя
- Степень защиты клемной колодки
- Электропитание 230/1/50; 400/3/50
- Двигатель с внешним ротором

Модель	Размеры, мм									Вес, кг
	L	W	H	W1	H1	W2	H2	H*	d	
SDR 40-20-4 M1	450	400	200	422	222	442	242	263	9	12,25
SDR 40-20-4 M3	450	400	200	422	222	442	242	263	9	11,75
SDR 50-25-4 M1	535	500	250	522	272	542	292	320	9	17,2
SDR 50-25-4 M3	535	500	250	522	272	542	292	320	9	17,2
SDR 50-30-4 M1	565	500	300	522	322	542	342	377	9	22
SDR 50-30-4 M3	565	500	300	522	322	542	342	377	9	22
SDR 60-30-4 M1	645	600	300	622	322	642	342	377	9	30,5
SDR 60-30-4 M3	645	600	300	622	322	642	342	377	9	30,3
SDR 60-35-4 M1	705	600	350	622	372	642	392	422	10	43,5
SDR 60-35-4 M3	705	600	350	622	372	642	392	422	10	37,5
SDR 70-40-4 L3	785	700	400	722	422	742	442	484	10	61
SDR 80-50-4 L3	885	800	500	822	522	842	542	584	10	79,3
SDR 100-50-6 M3	985	1000	500	1022	522	1042	542	584	10	70
SDR 100-50-4 L3	985	1000	500	1022	522	1042	542	584	10	88

### РАСШИФРОВКА ОБОЗНАЧЕНИЯ

**SDR 40-20 - 4 M 1**

- электропитание  
1 – однофазный (230 В); 3 – трехфазный (400 В)
- величина напора воздуха  
M – средненапорный; L – высоконапорный
- количество полюсов электродвигателя
- типоразмер вентилятора
- прямоугольный каналный вентилятор

### СХЕМА ЭЛЕКТРИЧЕСКИХ СОЕДИНЕНИЙ



Схема 1 (230 В, 1 ф.)

U1 – коричневый;  
U2 – синий;  
Z1 – черный;  
Z2 – оранжевый;  
TB – белый

Схема 2

△ — 230 В, 3 ф.\*

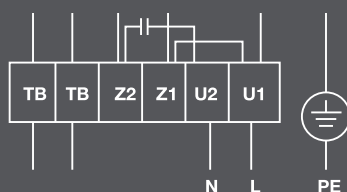
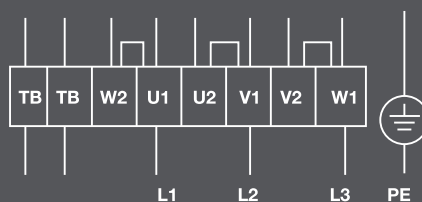

№	Модель	Макс. расход, м <sup>3</sup> /ч	Макс. напор, Па	Электропитание, В, ф., Гц	Электропотребление, кВт	Макс. рабочий ток, А	Частота вращения, об./мин	Уровень звуковой мощности вх./вых./окр., дБ(А)	Температура перемещаемого воздуха, °С	Схема электрических соединений	Двигатель/ клеммная колодка
1	SDR 40-20-4 M1	1050	268	230, 1, 50	0,29	1,45	1260	69/71/59	-20...+40	1	IP44/IP55
2	SDR 40-20-4 M3	1300	278	400, 3, 50	0,31	0,51	1230	68/70/58	-20...+70	2	IP44/IP55
Опция: адаптер-переход с 400×200 на Ø200 мм (комплект 2 шт.)											
3	SDR 50-25-4 M1	1700	320	230, 1, 50	0,51	2,3	1250	70/73/59	-20...+40	1	IP54/IP55
4	SDR 50-25-4 M3	1980	340	400, 3, 50	0,56	0,95	1270	72/76/62	-20...+40	2	IP54/IP55
Опция: адаптер-переход с 500×250 на Ø250 мм (комплект 2 шт.)											
5	SDR 50-30-4 M1	2200	390	230, 1, 50	0,78	3,4	1230	76/79/64	-20...+50	1	IP54/IP55
6	SDR 50-30-4 M3	2600	400	400, 3, 50	0,93	1,9	1380	75/78/64	-20...+50	2	IP54/IP55
Опция: адаптер-переход с 500×300 на Ø315 мм (комплект 2 шт.)											
7	SDR 60-30-4 M1	2700	460	230, 1, 50	1,1	5,3	1250	76/79/64	-20...+40	1	IP54/IP55
8	SDR 60-30-4 M3	3600	500	400, 3, 50	1,5	2,6	1310	80/83/68	-20...+40	2	IP54/IP55
Опция: адаптер-переход с 600×300 на Ø315 мм (комплект 2 шт.)											
9	SDR 60-35-4 M1	4250	620	230, 1, 50	2,4	11	1340	81/85/69	-20...+40	1	IP54/IP55
10	SDR 60-35-4 M3	4800	650	400, 3, 50	2,5	4,1	1300	80/84/68	-20...+40	2	IP54/IP55
Опция: адаптер-переход с 600×350 на Ø355 мм (комплект 2 шт.)											
11	SDR 70-40-4 L3	6000	875	400, 3, 50	3,7	6	1320	83/88/75	-20...+40	2	IP54/IP55
Опция: адаптер-переход с 700×400 на Ø400 мм (комплект 2 шт.)											
12	SDR 80-50-4 L3	8750	1050	400, 3, 50	5,5	8,9	1130	85/90/75	-20...+40	2	IP54/IP55
Опция: адаптер-переход с 800×500 на Ø500 мм (комплект 2 шт.)											
13	SDR 100-50-6M M3	9000	710	400, 3, 50	3,75	6,8	830	77/81/67	-20...+50	2	IP54/IP55
14	SDR 100-50-4M L3	8800	1100	400, 3, 50	5,5	8,9	1330	85/90/75	-20...+40	2	IP54/IP55

\* В точках, указанных в рабочих характеристиках.  
 Минимальная температура перемещаемого воздуха -20 °С.  
 Максимальная влажность перемещаемого воздуха 90%.  
 По заказу может быть поставлен адаптер-переход на любой диаметр.

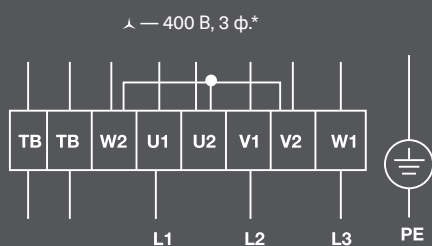

U1 – коричневый;  
 V1 – синий;  
 W1 – черный;  
 U2 – красный;  
 V2 – серый;  
 W2 – оранжевый;  
 TB – белый

\* — может применяться для частотных преобразователей с входом 230 В, 1 ф.

Схема 3

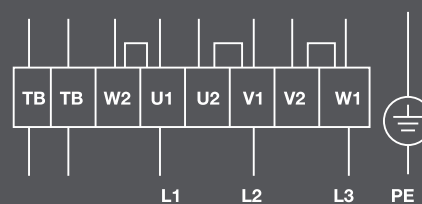

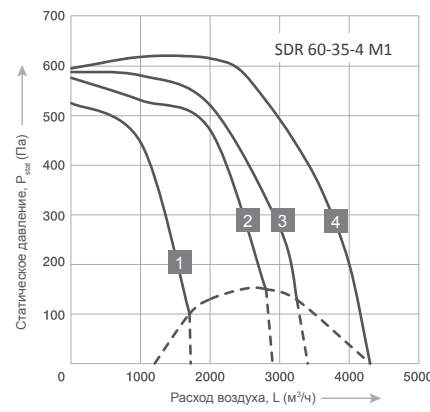
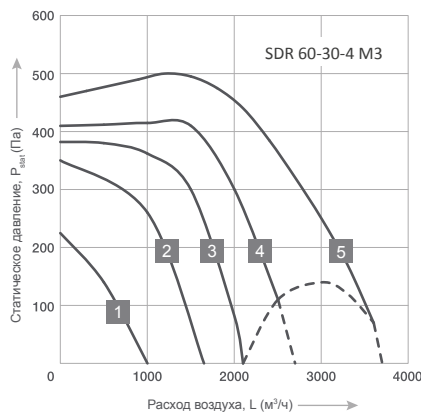
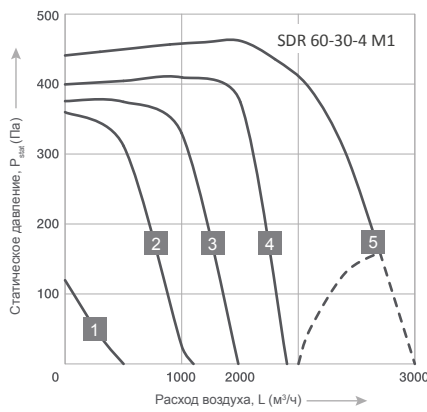
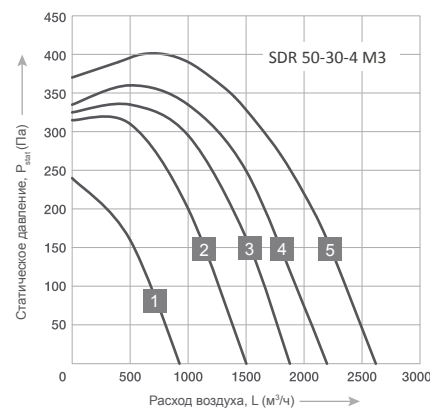
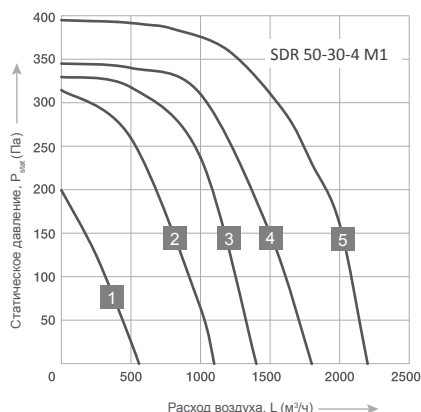
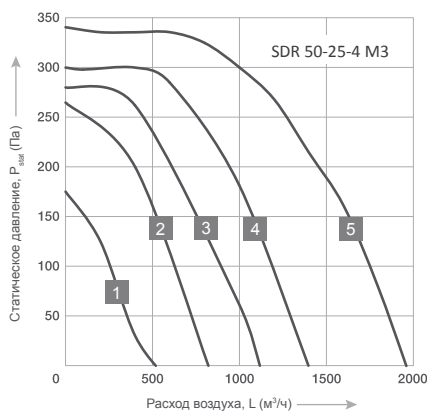
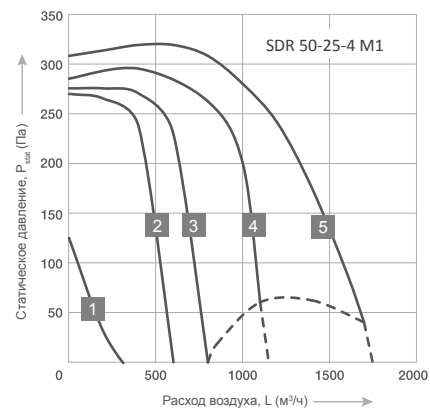
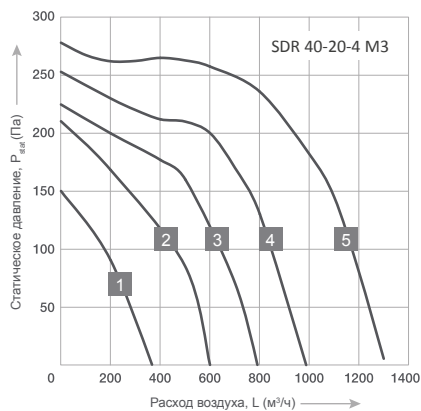
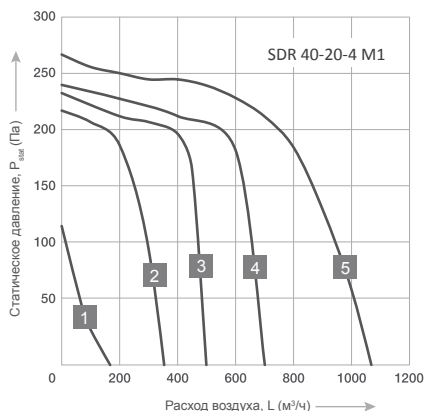

ПРИНАДЛЕЖНОСТИ

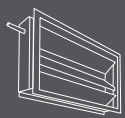

SDAR-M  
стр. 151



SGC  
стр. 153

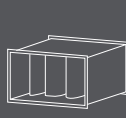

SFP  
стр. 149

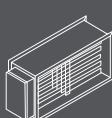

SHRE  
стр. 119

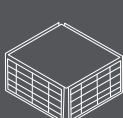

SHRP  
стр. 139



SQRG  
стр. 145

ЭЛЕКТРИЧЕСКИЕ ПРИНАДЛЕЖНОСТИ



SRE-2.5



SRE-E



VLT Microdrive



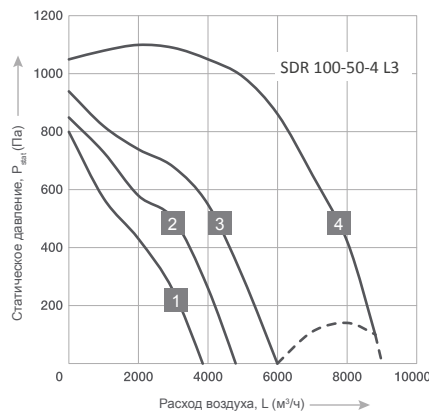
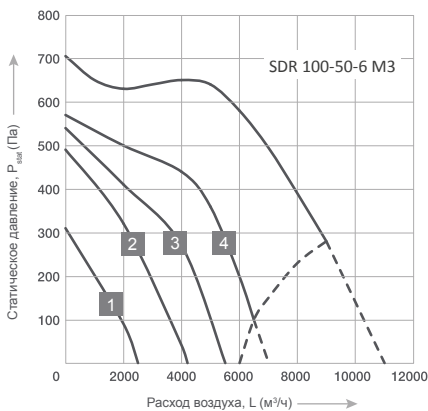
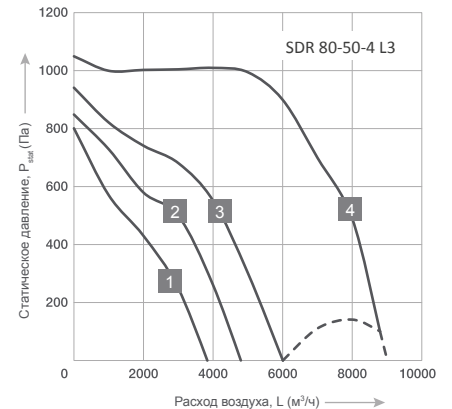
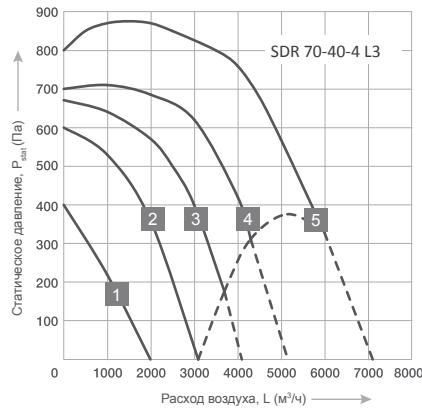
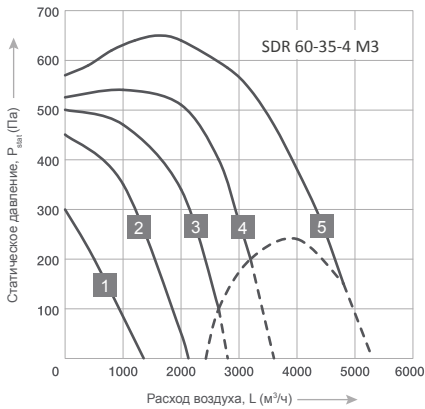

LwA, дБ(A)	Общий	В октавных полосах частот:							
		63	125	250	500	1000	2000	4000	8000
<b>SDR 40-20-4 M1</b> Условия испытаний L=580 м³/ч, Pст.=230 Па									
К входу	69	58	70	67	66	61	61	59	54
К выходу	71	62	77	69	69	64	66	64	58
К окружению	59	43	50	59	56	57	50	47	43
<b>SDR 40-20-4 M3</b> Условия испытаний L=580 м³/ч, Pст.=230 Па									
К входу	68	46	56	61	63	63	58	52	44
К выходу	70	48	59	63	65	64	60	54	46
К окружению	58	36	46	52	53	52	48	43	34
<b>SDR 50-25-4 M1</b> Условия испытаний L=1100 м³/ч, Pст.=260 Па									
К входу	71	51	61	57	65	66	62	60	58
К выходу	74	54	63	64	70	75	72	70	61
К окружению	61	39	54	52	54	55	56	56	49
<b>SDR 50-25-4 M3</b> Условия испытаний L=1000 м³/ч, Pст.=300 Па									
К входу	72	50	60	65	67	66	61	56	48
К выходу	74	52	62	68	69	68	64	59	51
К окружению	62	40	50	56	57	57	52	46	38
<b>SDR 50-30-4 M1</b> Условия испытаний L=1230 м³/ч, Pст.=350 Па									
К входу	75	60	58	59	65	69	72	70	66
К выходу	78	64	63	71	74	79	76	75	69
К окружению	63	42	53	52	55	59	61	55	50
<b>SDR 50-30-4 M3</b> Условия испытаний L=1350 м³/ч, Pст.=350 Па									
К входу	75	53	63	68	70	69	65	60	52
К выходу	81	59	70	74	76	76	71	66	58
К окружению	64	42	52	57	59	58	54	48	41
<b>SDR 60-30-4 M1</b> Условия испытаний L=1800 м³/ч, Pст.=430 Па									
К входу	76	68	77	69	67	71	72	69	69
К выходу	79	74	79	70	74	78	75	73	71
К окружению	64	42	63	63	62	62	56	51	49

LwA, дБ(A)	Общий	В октавных полосах частот:							
		63	125	250	500	1000	2000	4000	8000
<b>SDR 60-30-4 M3</b> Условия испытаний L=1800 м³/ч, Pст.=430 Па									
К входу	77	56	65	71	72	71	67	62	53
К выходу	80	58	69	73	75	74	70	64	56
К окружению	68	46	56	62	63	63	58	52	44
<b>SDR 60-35-4 M1</b> Условия испытаний L=2500 м³/ч, Pст.=580 Па									
К входу	81	59	66	62	67	77	74	72	70
К выходу	85	60	68	65	73	81	78	77	74
К окружению	69	48	54	51	58	65	61	60	59
<b>SDR 60-35-4 M3</b> Условия испытаний L=2200 м³/ч, Pст.=610 Па									
К входу	80	58	68	73	75	74	70	64	56
К выходу	84	60	70	77	76	76	80	73	69
К окружению	65	43	53	58	60	59	55	49	41
<b>SDR 70-40-4 L3</b> Условия испытаний L=3000 м³/ч, Pст.=820 Па									
К входу	83	61	71	76	78	77	73	67	59
К выходу	88	65	74	79	80	79	81	78	69
К окружению	75	53	64	68	70	69	65	60	52
<b>SDR 80-50-4 L3</b> Условия испытаний L=5500 м³/ч, Pст.=950 Па									
К входу	85	63	74	78	80	79	75	70	62
К выходу	90	68	76	80	87	83	84	81	79
К окружению	75	53	68	73	73	76	71	66	53
<b>SDR 100-50-6 M3</b> Условия испытаний L=5750 м³/ч, Pст.=610 Па									
К входу	77	55	65	71	72	71	67	62	53
К выходу	81	59	69	74	76	75	71	65	57
К окружению	67	45	55	60	62	61	57	51	43
<b>SDR 100-50-4 L3</b> Условия испытаний L=4000 м³/ч, Pст.=1050 Па									
К входу	85	62	71	77	78	77	73	68	60
К выходу	90	66	77	81	84	88	84	76	69
К окружению	75	54	64	68	70	70	65	59	52

Energolux

Серия

SDR-B



# ПРЯМОУГОЛЬНЫЙ КАНАЛЬНЫЙ ВЕНТИЛЯТОР SDR-B С НАЗАД ЗАГНУТЫМИ ЛОПАТКАМИ

## ОПИСАНИЕ

Вентиляторы оборудованы крыльчаткой с назад загнутыми лопатками, асинхронным двигателем с внешним ротором, клеммной коробкой. Рабочее колесо установлено методом напрессовки непосредственно на ротор электродвигателя.

## ПРИМЕНЕНИЕ

Подходят для систем с низкими или средними потерями давления и постоянным расходом воздуха. Не предназначены для перемещения запыленного воздуха



## КОНСТРУКЦИЯ

Мотор-колесо ZIEHL-ABEGG (Германия).

Корпус из оцинкованной стали.

Стальная крыльчатка с загнутыми вперед лопатками.

Двигатель с внешним ротором.

Электродвигатель с рабочим колесом статистически и динамически сбалансированы в двух плоскостях.

Термозащита двигателя с выведенными контактами, с автоматическим перезапуском.

Клеммная коробка.

## ПРЕИМУЩЕСТВА

Компактные размеры — экономия пространства.

Стандартный типоразмерный ряд — совместимость с другими элементами системы.











Широкий модельный ряд.

Двигатель и рабочее колесо расположены на откидывающейся пластине — легкая очистка крыльчатки.

**ZIENL-ABEGG**  
Германия  
МОТОР-КОЛЕСО

НАЗАД ЗАГНУТЫЕ  
ЛОПАТКИ

**Zn**  
МАТЕРИАЛ  
КОРПУСА

-  Защита электродвигателя
-  Удобное обслуживание
-  Регулировка скорости
-  Стандартные типоразмерный ряд
-  Низкий уровень шума
-  Монтаж в любом положении
-  Компактные размеры
-  Степень защиты двигателя IP44
-  Степень защиты клемной колодки IP55
-  Электропитание 230/1/50, 400/3/50
-  Двигатель с внешним ротором

SDR-B 30-15/40-20/50-25/50-30/60-30/60-35/70-40/80-50/100-50

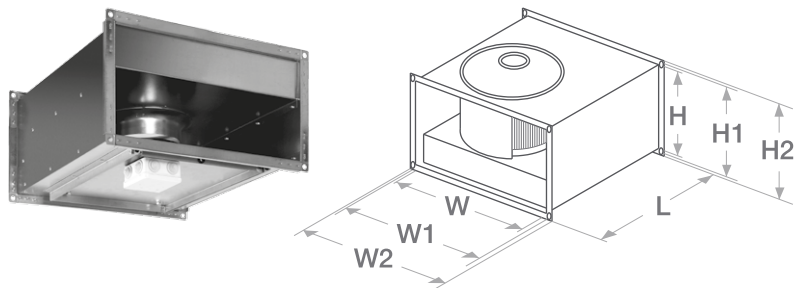

Модель	Размеры, мм							Вес, кг
	W	W1	W2	H	H1	H2	L	
SDR-B 30-15-2 M1	300	320	340	150	170	190	400	7
SDR-B 40-20-2 M1	400	420	440	200	220	190	445	11
SDR-B 40-20-2 M1	400	420	440	200	220	240	440	11
SDR-B 50-25-2 M1	500	520	540	250	270	240	530	16
SDR-B 50-30-2 M1	500	520	540	300	320	290	560	17
SDR-B 50-30-2 M3	500	520	540	300	320	340	560	17
SDR-B 60-30-4 M1	600	620	640	300	320	340	640	19
SDR-B 60-30-4 M3	600	620	640	300	320	340	640	21
SDR-B 60-35-4 M1	600	620	640	350	370	390	700	24
SDR-B 60-35-4 M3	600	620	640	350	370	390	700	27
SDR-B 70-40-4 M1	700	720	740	400	420	440	780	48
SDR-B 70-40-4 M3	700	720	740	400	420	440	780	64
SDR-B 80-50-4 M3	800	820	840	500	520	540	880	69
SDR-B 80-50-4 L3	798	820	835	498	520	535	921	95
SDR-B 100-50-4 M3	1000	1020	1040	500	520	540	980	89
SDR-B 100-50-4 L3	998	1020	1035	498	520	535	1026	119

### РАСШИФРОВКА ОБОЗНАЧЕНИЯ

**SDR - B 100-50 - 4 M 3**

- электропитание  
1 – однофазный (230 В); 3 – трехфазный (400 В)
- величина напора воздуха  
M – средненапорный; L – высоконапорный
- количество полюсов электродвигателя
- типоразмер вентилятора
- крыльчатка с назад загнутыми лопатками
- прямоугольный каналный вентилятор

Схема 1 (230 В, 1 ф.)



Схема 2 (230 В, 1 ф.)



Схема 3 (Δ — 230 В, 3 ф.)

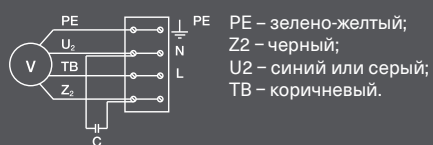

№	Модель	Макс. расход, м <sup>3</sup> /ч	Макс. напор, Па	Электропитание, В, ф., Гц	Электропотребление, кВт	Макс. рабочий ток, А	Частота вращения, об./мин	Уровень звуковой мощности вх./вых./окр., дБ(А)	Температура перемещаемого воздуха, °С	Схема электрических соединений	Двигатель/ клеммная колодка
1	SDR-B 30-15-2 M1	527	360	230/1/50	0,067	0,29	2467	70/73/57	-30...+50	1	IP44/IP54
2	SDR-B 40-20-2 M1	880	450	230/1/50	0,105	0,46	2396	69/75/59	-30...+40	1	IP44/IP54
3	SDR-B 40-20-2 M1	1166	530	230/1/50	0,17	0,75	2458	80/73/57	-30...+60	1	IP44/IP54
4	SDR-B 50-25-2 M1	1300	650	230/1/50	0,237	1,03	2401	78/84/63	-30...+50	1	IP44/IP54
Опция: адаптер-переход с 500×250 на Ø250 мм (комплект 2 шт.)											
5	SDR-B 50-30-2 M1	1870	600	230/1/50	0,313	1,36	2225	74/79/60	-25...+40	1	IP44/IP54
6	SDR-B 50-30-2 M3	2265	580	230/1/50	0,388	1,74	2750	74/80/60	-25...+60	7	IP44/IP54
Опция: адаптер-переход с 500×300 на Ø15 мм (комплект 2 шт.)											
7	SDR-B 60-30-4 M1	2930	352	230/1/50	0,28	1,34	1370	78/81/63	-25...+65	2	IP54/IP54
8	SDR-B 60-30-4 M3	2920	330	400/3/50	0,27	0,47	1310	77/80/62	-25...+60	3	IP54/IP54
Опция: адаптер-переход с 600×300 на Ø315 мм (комплект 2 шт.)											
9	SDR-B 60-35-4 M1	4200	400	230/1/50	0,45	2,14	1280	77/82/65	-25...+40	2	IP54/IP54
10	SDR-B 60-35-4 M3	4020	405	400/3/50	0,43	0,83	1340	77/82/65	-25...+55	3	IP54/IP54
Опция: адаптер-переход с 600×350 на Ø355 мм (комплект 2 шт.)											
11	SDR-B 70-40-4 M1	5600	450	230/1/50	0,62	2,85	1240	81/84/68	-25...+60	2	IP54/IP54
12	SDR-B 70-40-4 M3	5545	460	400/3/50	0,6	1,28	1250	80/84/69	-25...+40	3	IP54/IP54
Опция: адаптер-переход с 700×400 на Ø400 мм (комплект 2 шт.)											
13	SDR-B 80-50-4 M3	7920	600	400/3/50	1,2	2,31	1330	88/92/74	-25...+45	3	IP54/IP54
14	SDR-B 80-50-4 L3	10900	1110	400/3/50	2,3	4,3	1330	86/91/74	-20...+60	4	IP54/IP54
Опция: адаптер-переход с 800×500 на Ø500 мм (комплект 2 шт.)											
15	SDR-B 100-50-4 M3	9500	890	400/3/50	1,79	3,43	1180	93/96/78	-25...+40	3	IP54/IP54
16	SDR-B 100-50-4 L3	15600	1020	400/3/50	4,1	6,8	1380	91/96/80	-20...+50	6	IP54/IP54
Опция: адаптер-переход с 1000×500 на Ø500 мм (комплект 2 шт.)											

Схема 3 (Δ — 400 В, 3 ф.)

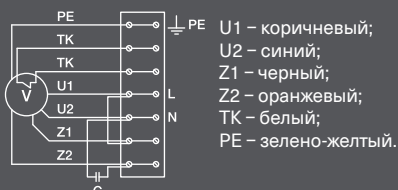

Схема 4 (400 В, 3 ф.)



Схема 5 (230 В, 1 ф.)

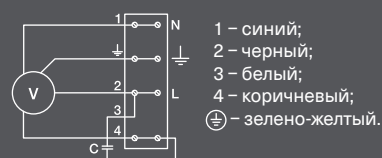

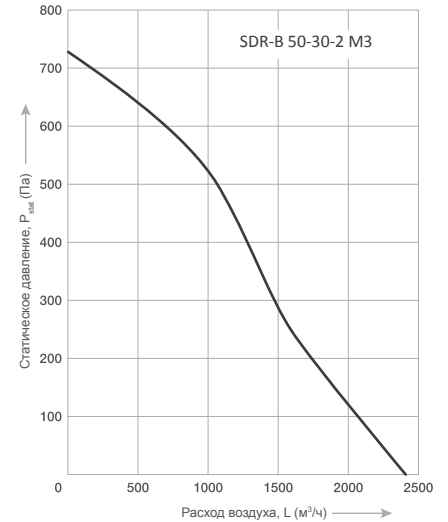
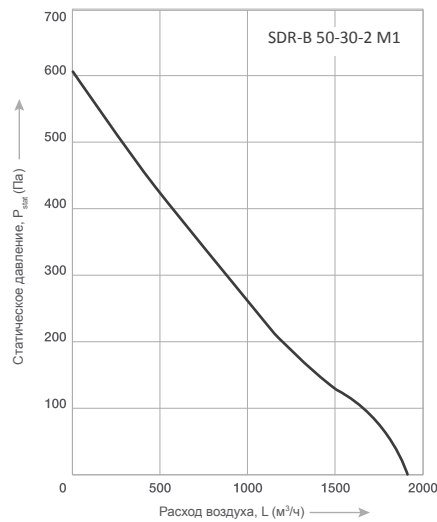
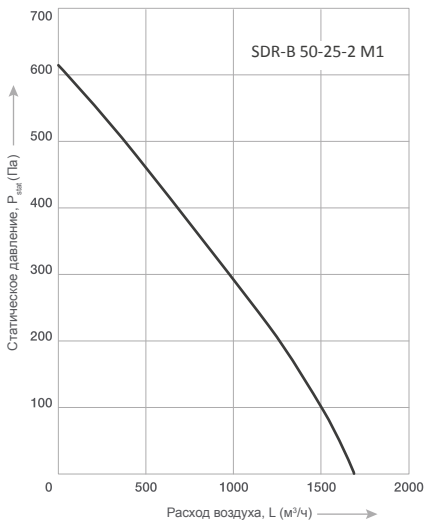
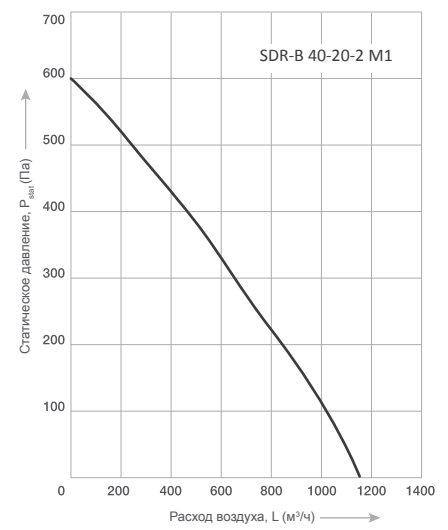
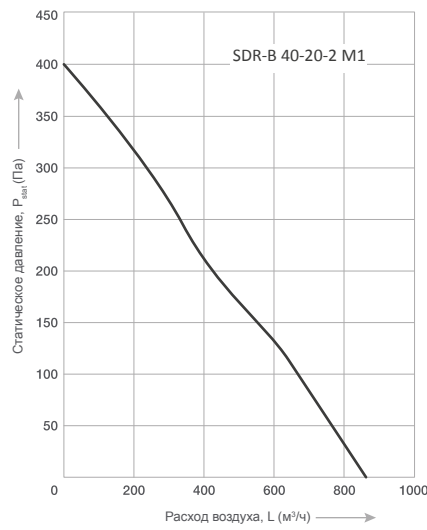
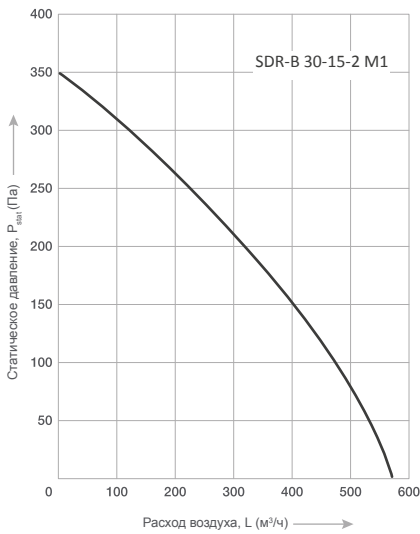

LwA, дБ(A)	Общий	В октавных полосах частот:							
		63	125	250	500	1000	2000	4000	8000
<b>SDR-B 30-15-2 M1</b> Условия испытаний L=300 м³/ч, Pст.=160 Па									
К входу	66	44	55	59	61	60	55	50	43
К выходу	70	48	58	63	65	64	60	54	47
К окружению	47	26	35	40	42	41	37	32	23
<b>SDR-B 40-20-2 M1</b> Условия испытаний L=400 м³/ч, Pст.=210 Па									
К входу	72	50	60	65	67	66	61	56	48
К выходу	77	56	67	71	73	72	68	63	54
К окружению	59	37	46	53	54	54	49	43	35
<b>SDR-B 40-20-2 M1</b> Условия испытаний L=600 м³/ч, Pст.=345 Па									
К входу	64	42	52	57	59	58	53	48	41
К выходу	76	54	64	69	71	70	65	60	53
К окружению	54	32	43	47	49	48	43	38	30

LwA, дБ(A)	Общий	В октавных полосах частот:							
		63	125	250	500	1000	2000	4000	8000
<b>SDR-B 50-25-2 M1</b> Условия испытаний L=600 м³/ч, Pст.=360 Па									
К входу	71	49	57	62	66	65	64	61	54
К выходу	80	58	68	72	74	73	69	68	55
К окружению	61	34	37	41	44	49	48	47	39
<b>SDR-B 50-30-2 M1</b> Условия испытаний L=1000 м³/ч, Pст.=300 Па									
К входу	70	48	59	63	65	64	60	54	46
К выходу	76	54	65	69	71	70	66	60	53
К окружению	55	33	43	48	50	49	45	39	31
<b>SDR-B 50-30-2 M3</b> Условия испытаний L=1000 м³/ч, Pст.=440 Па									
К входу	75	59	64	68	70	69	65	59	51
К выходу	81	60	70	74	76	75	71	65	57
К окружению	65	38	50	61	61	67	65	64	56

Схема 6 (λ — 400 В, 3 фазы)



Схема 6 (Δ — 400 В, 3 фазы)



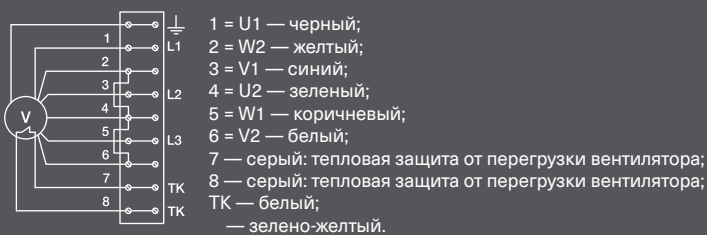
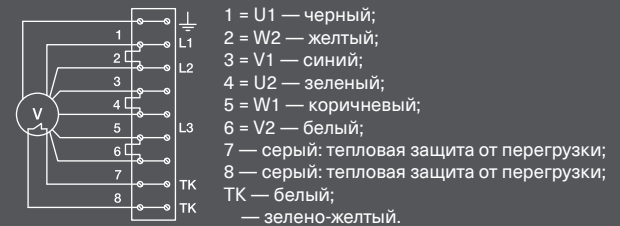
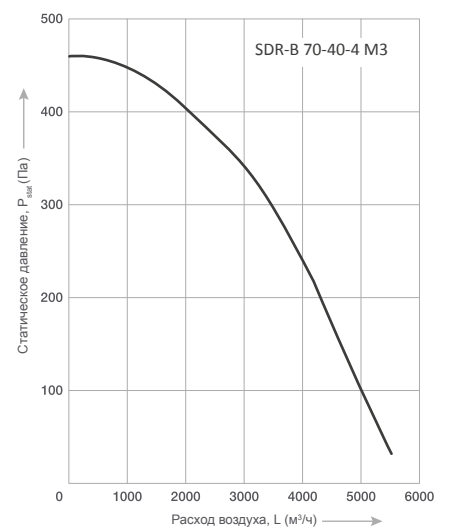
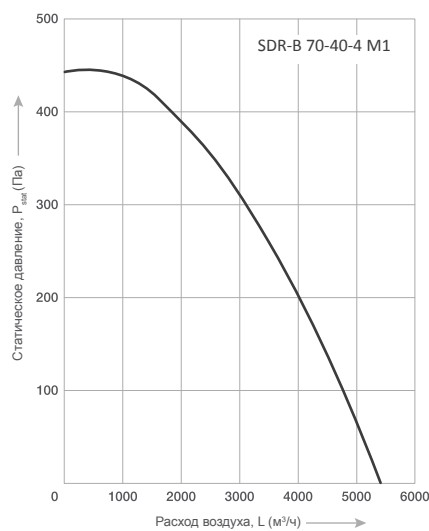
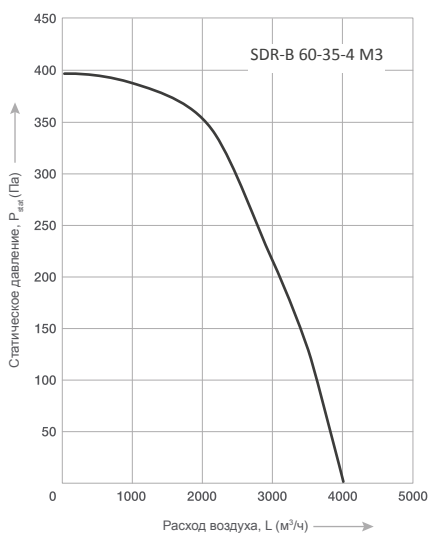
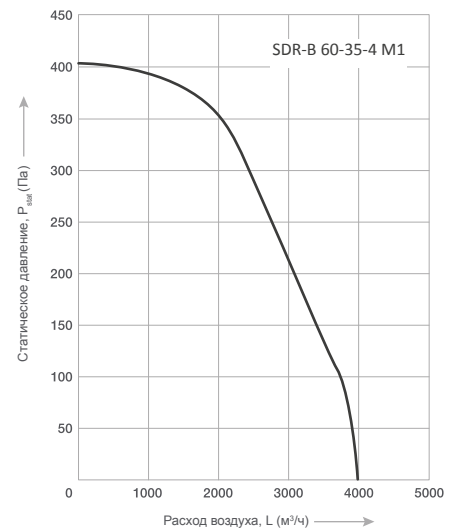
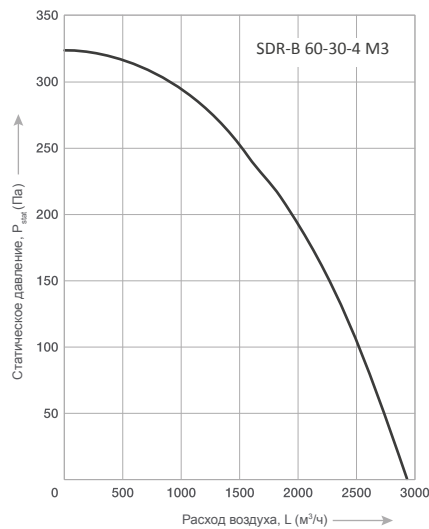
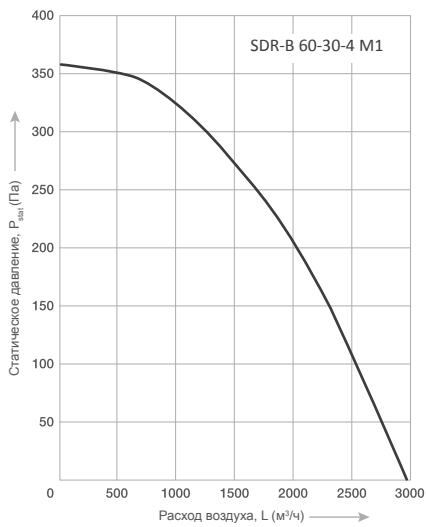

LwA, дБ(A)	Общий	В октавных полосах частот:							
		63	125	250	500	1000	2000	4000	8000
<b>SDR-B 60-30-4 M1</b> Условия испытаний $L=1500 \text{ м}^3/\text{ч}$ , $P_{\text{ст}}=270 \text{ Па}$									
К входу	61	39	49	54	56	55	50	45	37
К выходу	72	50	61	66	67	66	62	56	48
К окружению	51	29	40	45	46	46	41	36	28
<b>SDR-B 60-30-4 M3</b> Условия испытаний $L=1750 \text{ м}^3/\text{ч}$ , $P_{\text{ст}}=225 \text{ Па}$									
Кo входу	60	38	48	53	55	54	50	44	36
К выходу	65	43	54	58	60	59	55	49	41
К окружению	53	31	42	46	48	47	43	37	29
<b>SDR-B 60-35-4 M1</b> Условия испытаний $L=2200 \text{ м}^3/\text{ч}$ , $P_{\text{ст}}=300 \text{ Па}$									
К входу	66	44	54	59	61	61	56	51	43
К выходу	75	54	63	68	70	70	65	59	51
К окружению	54	32	43	47	49	48	44	38	31

LwA, дБ(A)	Общий	В октавных полосах частот:							
		63	125	250	500	1000	2000	4000	8000
<b>SDR-B 60-35-4 M3</b> Условия испытаний $L=3000 \text{ м}^3/\text{ч}$ , $P_{\text{ст}}=210 \text{ Па}$									
К входу	63	41	51	56	58	57	53	47	39
К выходу	68	46	56	61	63	62	58	52	44
К окружению	53	32	42	46	48	48	43	37	29
<b>SDR-B 70-40-4 M1</b> Условия испытаний $L=3000 \text{ м}^3/\text{ч}$ , $P_{\text{ст}}=315 \text{ Па}$									
Кo входу	66	46	56	61	63	63	58	53	45
К выходу	74	53	62	67	69	69	64	58	50
К окружению	57	35	48	49	52	51	47	41	33
<b>SDR-B 70-40-4 M3</b> Условия испытаний $L=3200 \text{ м}^3/\text{ч}$ , $P_{\text{ст}}=300 \text{ Па}$									
К входу	65	47	56	60	61	63	57	51	43
К выходу	71	52	61	65	66	68	62	56	48
К окружению	56	36	47	52	46	47	46	40	33

Схема 7 (λ — 400 В, 3 ф.)



U1 — коричневый;  
U2 — синий;  
Z1 — черный;  
Z2 — оранжевый;  
TK — белый.

Схема 7 (Δ — 400 В, 3 ф.)



U1 — коричневый;  
U2 — синий;  
Z1 — черный;  
Z2 — оранжевый;  
TK — белый.

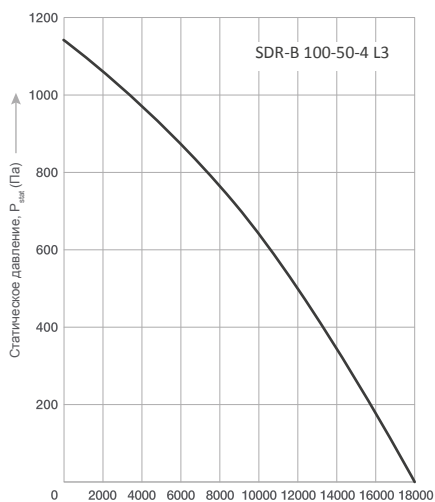
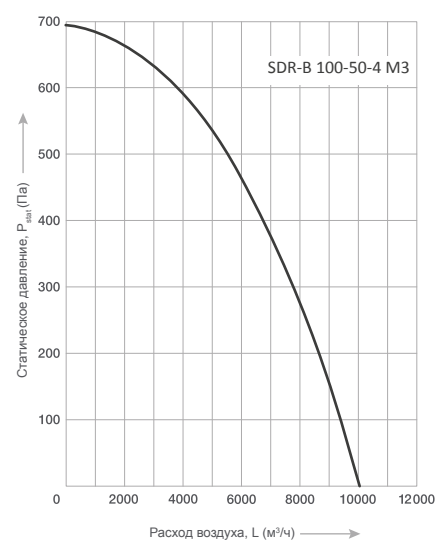
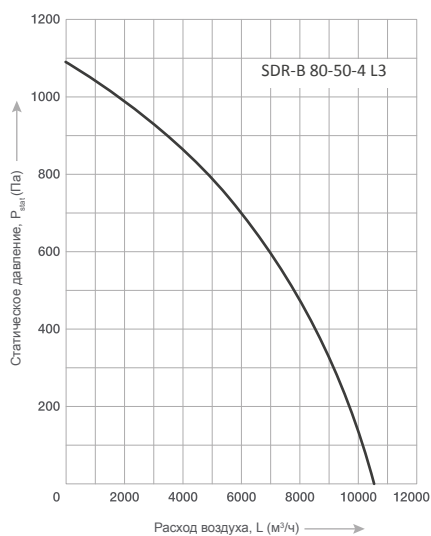
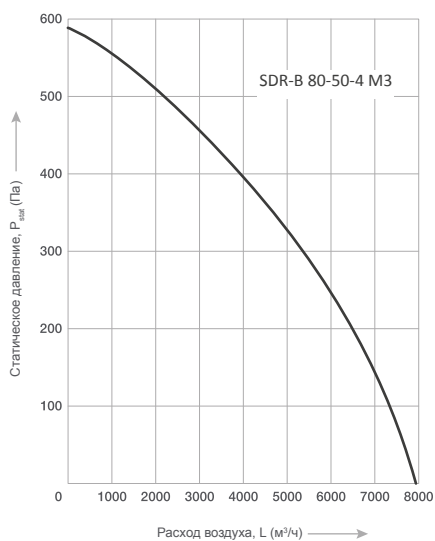

LwA, дБ(A)	Общий	В октавных полосах частот:							
		63	125	250	500	1000	2000	4000	8000
<b>SDR-B 80-50-4 M3</b> Условия испытаний L=4500 м³/ч, P <sub>ст</sub> =450 Па									
К входу	74	52	63	67	69	68	64	59	51
К выходу	80	58	68	73	75	75	70	65	57
К окружению	64	42	52	57	59	58	54	47	41
<b>SDR-B 80-50-4 L3</b> Условия испытаний L=5000 м³/ч, P <sub>ст</sub> =800 Па									
К входу	77	55	66	71	72	72	67	61	53
К выходу	85	63	74	78	80	79	75	69	61
К окружению	67	45	54	61	63	58	57	49	43
<b>SDR-B 100-50-4 M3</b> Условия испытаний L=6100 м³/ч, P <sub>ст</sub> =480 Па									
К входу	71	49	59	64	66	65	61	55	47
К выходу	82	62	69	76	76	77	72	67	58
К окружению	60	38	48	52	55	54	50	44	37
<b>SDR-B 100-50-4 L3</b> Условия испытаний L=10000 м³/ч, P <sub>ст</sub> =770 Па									
К входу	88	66	76	82	83	82	77	73	65
К выходу	93	71	81	86	88	88	83	77	69
К окружению	77	55	65	71	72	73	67	62	53

ПРИНАДЛЕЖНОСТИ

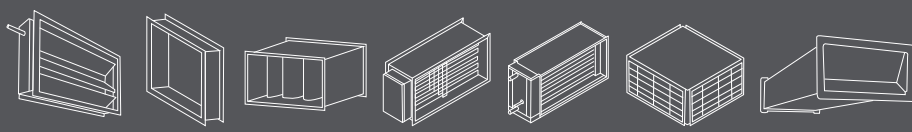

- SDAR-M  
стр. 151
- SGC  
стр. 153
- SFP  
стр. 149
- SHRE  
стр. 119
- SHRW  
стр. 129
- SHRP  
стр. 139
- SQRG  
стр. 145

ЭЛЕКТРИЧЕСКИЕ ПРИНАДЛЕЖНОСТИ

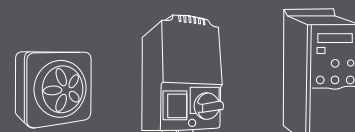

- SRE-2.5
- SRE-E
- VLT Microdrive





Energolux

Серия

SDC-I



# ЗВУКОИЗОЛИРОВАННЫЕ КАНАЛЬНЫЕ ВЕНТИЛЯТОРЫ

## ОПИСАНИЕ

Вентиляторы оборудованы крыльчаткой с вперед загнутыми лопатками, асинхронным двигателем с внешним ротором, клеммной коробкой. Рабочее колесо установлено методом напрессовки непосредственно на ротор электродвигателя.

## ПРИМЕНЕНИЕ

Помещения бытового, общественного, административного, промышленного назначения.

При повышенных требованиях к уровню шума.



## КОНСТРУКЦИЯ

Корпус из оцинкованной стали с откидной дверцей.

Патрубки с резиновыми уплотнениями.

Термо- и шумоизоляция 50 мм.

Крыльчатка с загнутыми вперед или назад (ICFE 200) лопатками.

Двигатели с внешним ротором статически и динамически сбалансированы с рабочим колесом в двух плоскостях.

Шариковые подшипники двигателя не требуют техобслуживания.

Встроенная термозащита двигателя с автоматическим перезапуском (типоразмеры 125-200).

Термозащита двигателя с выведенными контактами, с автоматическим перезапуском (типоразмеры 250-400).

## ПРЕИМУЩЕСТВА

Компактные размеры – экономия пространства.

Стандартный типоразмерный ряд совместимость с другими элементами системы.

Удобный доступ к двигателю и рабочему колесу благодаря откидной двери.

# СЕРИЯ SDC-I

## ЗВУКОИЗОЛИРОВАННЫЕ КРУГЛЫЕ КАНАЛЬНЫЕ ВЕНТИЛЯТОРЫ





**ZIENL-ABEGG**  
Германия  
МОТОР-КОЛЕСО

**Zn**  
МАТЕРИАЛ  
КОРПУСА

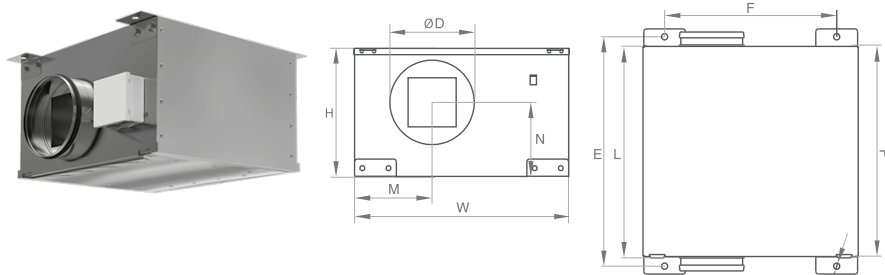
**50**  
ММ  
ИЗОЛЯЦИЯ  
ЗВУК/ТЕПЛО

SDC-I 125/160/200/250/315



-  Защита электродвигателя
-  Удобное обслуживание
-  Регулировка скорости
-  Стандартные типоразмерный ряд
-  Низкий уровень шума
-  Монтаж в любом положении
-  Компактные размеры
-  Степень защиты двигателя
-  Степень защиты клемной колодки
-  Монтаж в помещении
-  Двигатель с внешним ротором
-  Откидная дверь

Модель	Размеры, мм								Вес, кг
	L	W	H	M	N	D	E	F	
SDC-I 125	400	410	246	130	143	125	440	330	13
SDC-I 160	400	410	246	149	143	160	440	330	14
SDC-I 200	600	560	366	170	230	200	640	480	28
SDC-I 250	694	694	446	218	269	250	734	614	41
SDC-I 315	694	694	446	218	249	315	734	614	45

### РАСШИФРОВКА ОБОЗНАЧЕНИЯ

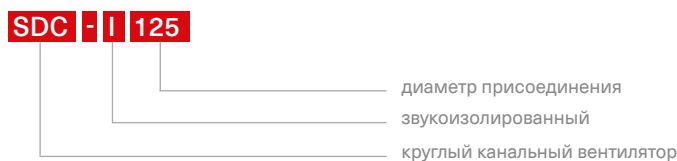

### СХЕМА ЭЛЕКТРИЧЕСКИХ СОЕДИНЕНИЙ



Схема 1 (230 В, 1 ф.)

PE – зелено-желтый;  
Z2 – черный;  
U2 – синий;  
TV – коричневый;

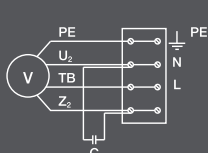

Схема 2 (230 В, 1 ф.)

PE – зелено-желтый;  
Z1 – черный;  
Z2 – оранжевый;  
U2 – синий;  
U1 – коричневый

№	Модель	Макс. расход, м³/ч	Макс. напор, Па	Электропотребление, кВт	Макс. рабочий ток, А	Частота вращения, об./мин	Уровень звуковой мощности вх./вых./окр., дБ(А)	Температура перемещаемого воздуха, °С	Схема электрических соединений	Двигатель/ клеммная колодка
1	SDC-I 125	500	400	0,17	0,73	2480	61/74/51	-25...+65	1	IP44/IP55
2	SDC-I 160	620	550	0,26	1,1	2130	67/79/57	-25...+65	1	IP44/IP55
3	SDC-I 200	970	580	0,16	0,71	2510	64/79/57	-25...+70	1	IP44/IP55
4	SDC-I 250	2200	395	0,78	3,4	1230	65/80/57	-25...+50	2	IP54/IP55
5	SDC-I 315	2800	440	1,1	5,3	1230	71/82/60	-25...+40	2	IP54/IP55

Электропитание 230 В, 50 Гц, 1 ф.  
Степень защиты IPX4, класс защиты I.

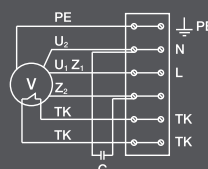
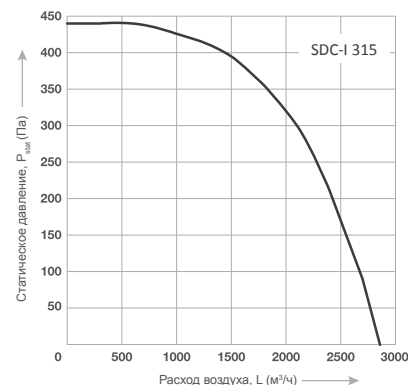
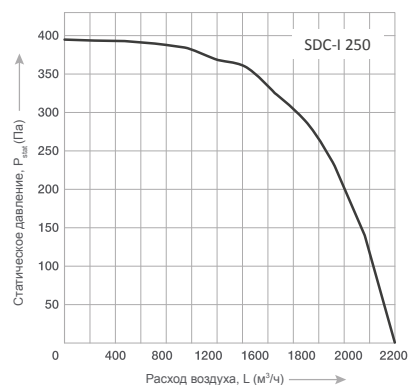
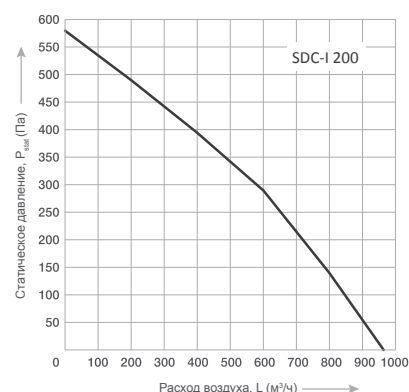
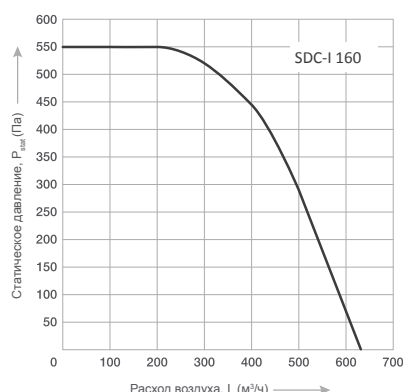
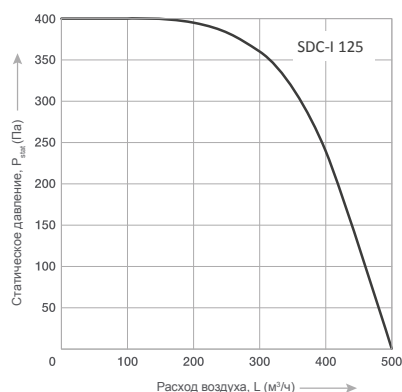

LwA, дБ(А)	Общий	В октавных полосах частот:							
		63	125	250	500	1000	2000	4000	8000
<b>SDC-I 125</b> Условия испытаний L=300 м³/ч, P <sub>ст</sub> =240 Па									
К входу	59	37	48	52	54	53	49	43	35
К выходу	70	48	59	64	65	64	60	54	47
К окружению	54	32	43	47	49	48	44	38	31
<b>SDC-I 160</b> Условия испытаний L=300 м³/ч, P <sub>ст</sub> =450 Па									
К входу	67	45	55	61	62	61	57	52	43
К выходу	79	58	68	72	74	73	69	63	56
К окружению	57	35	46	50	52	51	47	41	33
<b>SDC-I 200</b> Условия испытаний L=400 м³/ч, P <sub>ст</sub> =440 Па									
К входу	69	47	57	62	64	63	59	54	45
К выходу	72	50	61	65	67	66	62	56	48
К окружению	56	34	45	49	51	50	46	40	32
<b>SDC-I 250</b> Условия испытаний L=1200 м³/ч, P <sub>ст</sub> =300 Па									
К входу	70	48	59	64	65	66	60	54	47
К выходу	79	60	70	74	76	75	61	55	48
К окружению	56	38	48	55	55	56	50	44	37
<b>SDC-I 315</b> Условия испытаний L=1500 м³/ч, P <sub>ст</sub> =350 Па									
К входу	71	49	60	66	66	67	62	56	48
К выходу	82	65	71	78	77	74	73	72	51
К окружению	59	39	49	58	56	57	51	45	39

## ПРИНАДЛЕЖНОСТИ



**SDA-M**  
стр. 150



**SCC**  
стр. 152



**SFG**  
стр. 147

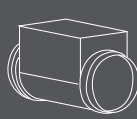

**SHCE**  
стр. 115

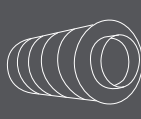

**SQC**  
стр. 144

## ЭЛЕКТРИЧЕСКИЕ ПРИНАДЛЕЖНОСТИ



**SRE-2.5**



**SRE-E**

Energolux

Серия

SDR-I



# ЗВУКОИЗОЛИРОВАННЫЕ КАНАЛЬНЫЕ ВЕНТИЛЯТОРЫ С ВПЕРЕД ЗАГНУТЫМИ ЛОПАТКАМИ

## ОПИСАНИЕ

Вентиляторы оборудованы крыльчаткой с вперед загнутыми лопатками, асинхронным двигателем с внешним ротором, клеммной коробкой. Рабочее колесо установлено методом напрессовки непосредственно на ротор электродвигателя.

## ПРИМЕНЕНИЕ

Помещения бытового, общественного, административного, промышленного назначения.

При повышенных требованиях к уровню шума.



## КОНСТРУКЦИЯ

Мотор-колесо ZIEHL-ABEGG (Германия).

Корпус из оцинкованной стали.

Термои шумоизоляция 50 мм из минеральной ваты с высокой объемной плотностью.

Двигатель с внешним ротором.

Электродвигатель с рабочим колесом статистически и динамически сбалансированы в двух плоскостях.

Шариковые подшипники двигателя не требуют специального обслуживания.

Термозащита двигателя с выведенными контактами, с автоматическим перезапуском.

## ПРЕИМУЩЕСТВА

Компактные размеры – экономия пространства.

Стандартный типоразмерный ряд совместимость с другими элементами системы.

Широкий модельный ряд.

Уникальные модели с напором до 1500 Па.

ZIEHL-ABEGG  
Германия  
МОТОР-КОЛЕСО

Zn  
МАТЕРИАЛ  
КОРПУСА

50  
ММ  
ИЗОЛЯЦИЯ  
ЗВУК/ТЕПЛО

SDR-I 125/160/200/250/315

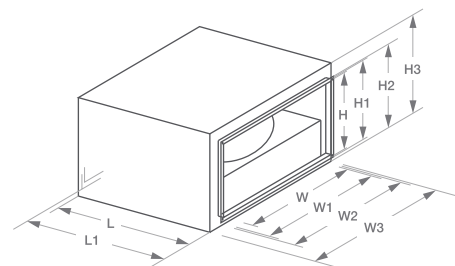

Защита двигателя с выведенными контактами

Удобное обслуживание

Регулировка скорости

Стандартные типоразмерный ряд

Низкий уровень шума

Монтаж в любом положении

Компактные размеры

**IP44** Степень защиты двигателя

**IP55** Степень защиты клемной колодки

Монтаж в помещении

Двигатель с внешним ротором

Откидная дверь

Модель	Размеры, мм									Вес, кг	
	W	W1	W2	W3	H	H1	H2	H3	L		L1
SDR-I 40-20-4 M1	400	420	440	507	200	220	240	338	417	445	21
SDR-I 40-20-4 M3	400	420	440	507	200	220	240	338	417	445	21
SDR-I 50-25-4 M1	500	520	540	605	250	270	290	393	502	530	23
SDR-I 50-25-4 M3	500	520	540	605	250	270	290	393	502	530	23
SDR-I 50-30-4 M1	500	520	540	605	300	320	340	443	532	560	28
SDR-I 50-30-4 M3	500	520	540	605	300	320	340	443	532	560	28
SDR-I 60-30-4 M1	600	620	640	705	300	320	340	443	612	640	37
SDR-I 60-30-4 M3	600	620	640	705	300	320	340	443	612	640	37
SDR-I 60-35-4 M1	600	620	640	705	350	370	390	493	672	700	47
SDR-I 60-35-4 M3	600	620	640	705	350	370	390	493	672	700	47
SDR-I 70-40-4 L3	700	720	740	811	400	420	440	562	752	780	78
SDR-I 80-50-4 L3	800	820	840	911	500	520	540	662	852	880	99
SDR-I 100-50-6 L3	1000	1020	1040	1110	500	520	540	662	952	980	60
SDR-I 100-50-4 L3	1000	1020	1040	1110	500	520	540	662	952	980	111

РАСШИФРОВКА ОБОЗНАЧЕНИЯ

**SDR - B 100-50 - 4 L 1**

- электропитание  
1 – однофазный (230 В); 3 – трехфазный (400 В)
- величина напора воздуха  
M – средненапорный; L – высоконапорный
- количество полюсов электродвигателя
- типоразмер вентилятора
- крыльчатка с назад загнутыми лопатками
- прямоугольный каналный вентилятор

СХЕМА ЭЛЕКТРИЧЕСКИХ СОЕДИНЕНИЙ



Схема 2 Δ — 230 В, 3 ф.\*



Схема 2 Δ — 400 В, 3 ф.

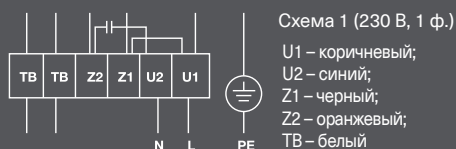

- U1 — коричневый;
- V1 — синий;
- W1 — черный;
- U2 — красный;
- V2 — серый;
- W2 — оранжевый;
- TB — белый

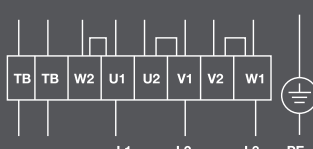
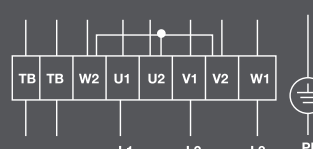

№	Модель	Макс. расход, м³/ч	Макс. напор, Па	Электропитание, В, ф., Гц	Электропотребление, кВт	Макс. рабочий ток, А	Частота вращения, об./мин	Уровень звуковой мощности вх./вых./окр., дБ(А)	Температура перемещаемого воздуха, °С	Схема электрических соединений	Двигатель/ клеммная колодка
1	SDR-I 40-20-4 M1	1050	268	230,1,50	0,29	1,45	1260	69/71/59	-20...+40	1	IP44/IP55
2	SDR-I 40-20-4 M3	1300	278	400,3,50	0,31	0,51	1230	68/70/58	-20...+70	2	IP44/IP55
Аксессуар: адаптер-переход с 400×200 на Ø200 мм (комплект 2 шт.)											
3	SDR-I 50-25-4 M1	1700	320	230,1,50	0,51	2,3	1250	70/73/59	-20...+40	1	IP54/IP55
4	SDR-I 50-25-4 M3	1980	340	400,3,50	0,56	0,95	1270	72/76/62	-20...+40	2	IP54/IP55
Аксессуар: адаптер-переход с 500×250 на Ø250 мм (комплект 2 шт.)											
5	SDR-I 50-30-4 M1	2200	390	230,1,50	0,78	3,4	1230	76/79/64	-20...+50	1	IP54/IP55
6	SDR-I 50-30-4 M3	2600	400	400,3,50	0,93	1,9	1380	75/78/64	-20...+50	2	IP54/IP55
Аксессуар: адаптер-переход с 500×300 на Ø315 мм (комплект 2 шт.)											
7	SDR-I 60-30-4 M1	2700	460	230,1,50	1,1	5,3	1250	76/79/64	-20...+40	1	IP54/IP55
8	SDR-I 60-30-4 M3	3600	500	400,3,50	1,5	2,6	1310	80/83/68	-20...+40	2	IP54/IP55
Аксессуар: адаптер-переход с 600×300 на Ø315 мм (комплект 2 шт.)											
9	SDR-I 60-35-4 M1	4250	620	230,1,50	2,4	11	1340	81/85/69	-20...+40	1	IP54/IP55
10	SDR-I 60-35-4 M3	4800	650	400,3,50	2,5	4,1	1300	80/84/68	-20...+40	2	IP54/IP55
Аксессуар: адаптер-переход с 600×350 на Ø355 мм (комплект 2 шт.)											
11	SDR-I 70-40-4 L3	6000	875	400,3,50	3,7	6	1320	83/88/75	-20...+40	2	IP54/IP55
Аксессуар: адаптер-переход с 700×400 на Ø400 мм (комплект 2 шт.)											
12	SDR-I 80-50-4 L3	8750	1050	400,3,50	5,5	8,9	1130	85/90/75	-20...+40	2	IP54/IP55
Аксессуар: адаптер-переход с 800×500 на Ø500 мм (комплект 2 шт.)											
13	SDR-I 100-50-6 L3	9000	710	400,3,50	3,75	6,8	830	77/81/67	-20...+50	2	IP54/IP55
14	SDR-I 100-50-4 L3	8800	1100	400,3,50	5,5	8,9	1330	85/90/75	-20...+40	2	IP54/IP55
Аксессуар: адаптер-переход с 1000×500 на Ø500 мм (комплект 2 шт.)											

\* В точках, указанных в рабочих характеристиках.  
 Минимальная температура перемещаемого воздуха -20 °С.  
 Максимальная влажность перемещаемого воздуха 90%.  
 По заказу может быть поставлен адаптер-переход на любой диаметр.



Схема 3 (400 В, 3 ф.)

U1 — коричневый;  
 V1 — синий;  
 W1 — черный;  
 U2 — красный;  
 V2 — серый;  
 W2 — оранжевый;  
 TB — белый



Схема 1 (230 В, 1 ф.)

U1 — коричневый;  
 V1 — синий;  
 W1 — черный;  
 U2 — красный;  
 V2 — серый;  
 W2 — оранжевый;  
 TB — белый



ПРИНАДЛЕЖНОСТИ

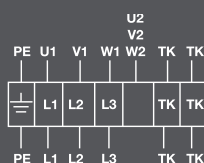
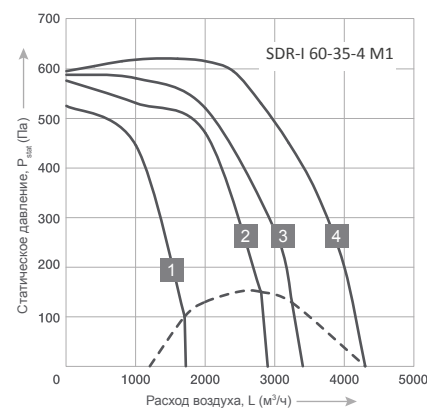
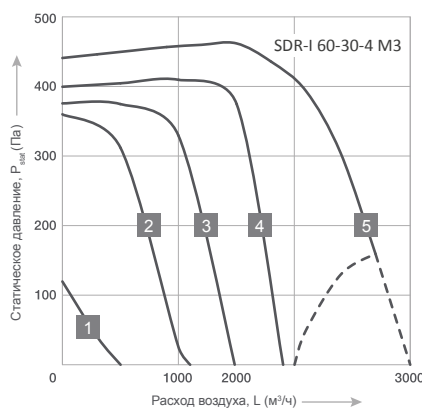
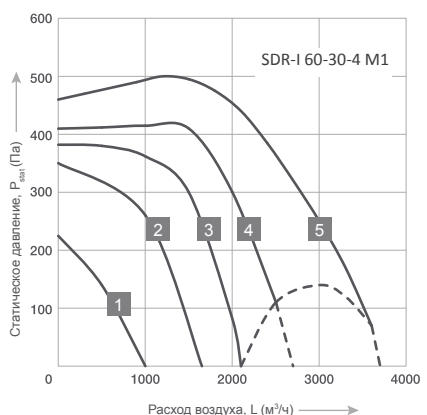
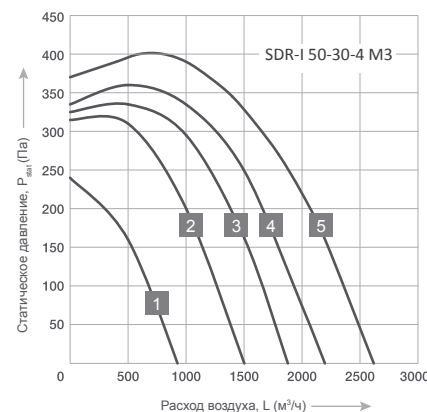
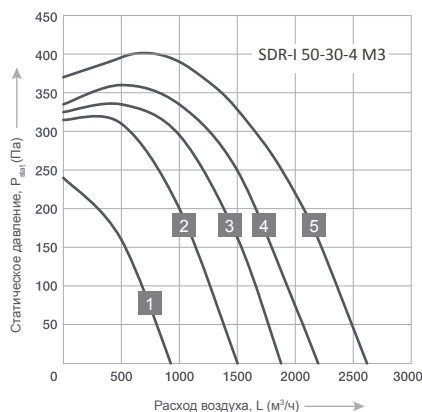
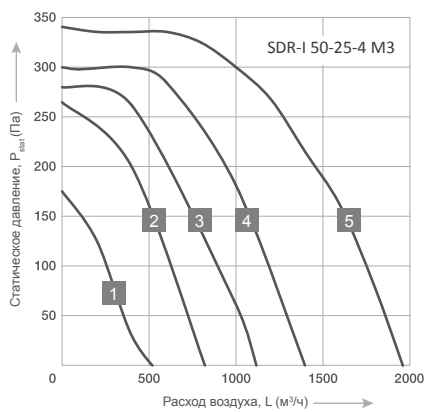
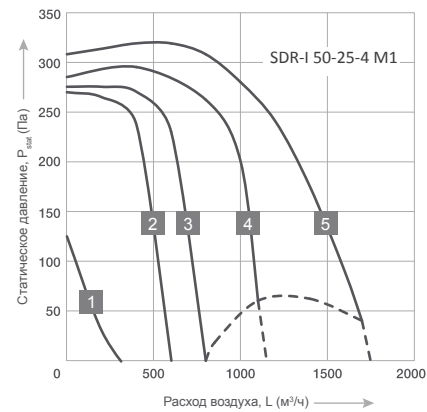
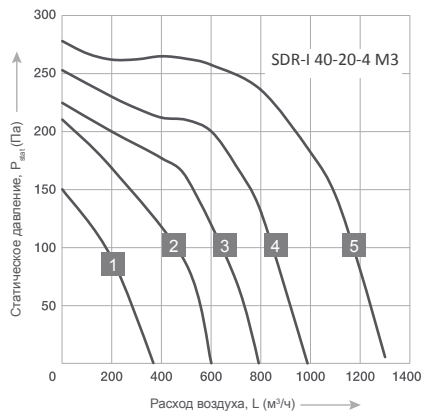
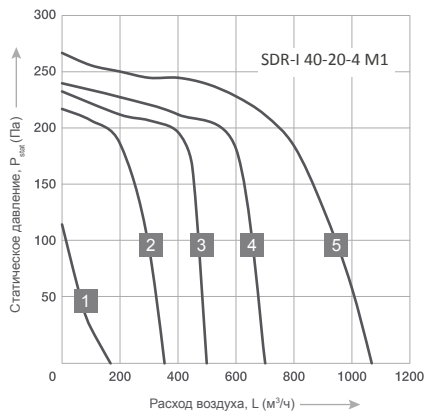
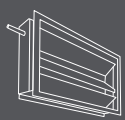

SDAR-M  
стр. 151



SGC  
стр. 153

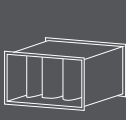

SFP  
стр. 149

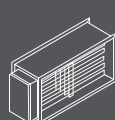

SHRE  
стр. 119

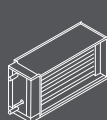

SHRW  
стр. 129



SHRP  
стр. 139



SQRG  
стр. 145

ЭЛЕКТРИЧЕСКИЕ ПРИНАДЛЕЖНОСТИ



SRE-2.5



SRE-E



VLT Microdrive

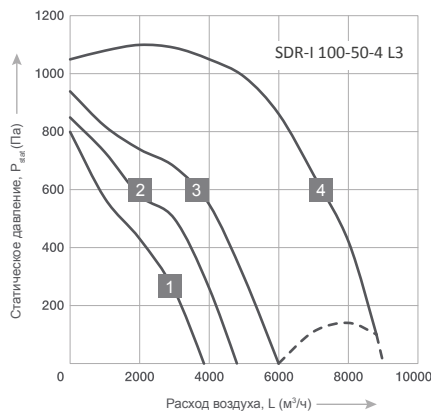
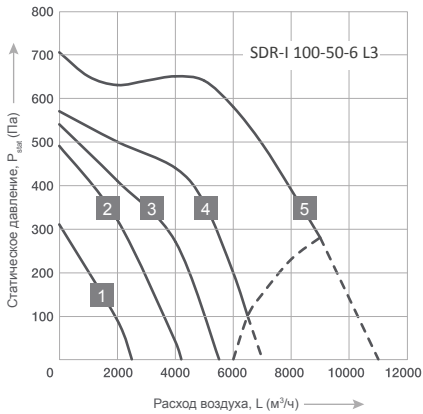
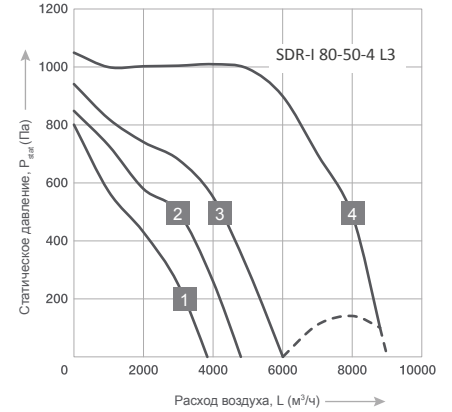
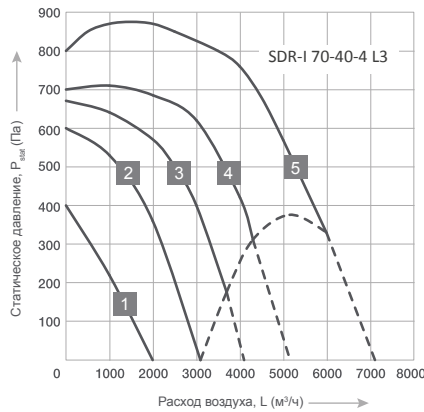
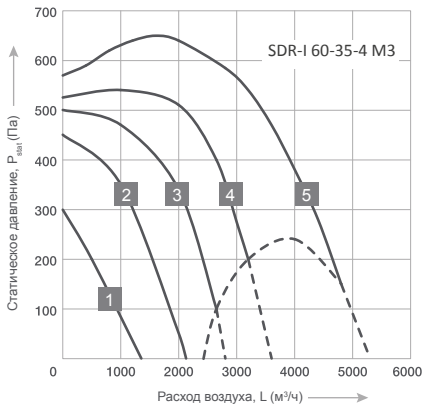

LwA, дБ(A)	Общий	В октавных полосах частот:							
		63	125	250	500	1000	2000	4000	8000
<b>SDR-I 40-20-4 M1</b> Условия испытаний L=580 м³/ч, Pст.=230 Па									
К входу	69	58	70	67	66	61	61	59	54
К выходу	71	62	77	69	69	64	66	64	58
К окружению	49	30	40	46	44	44	41	37	35
<b>SDR-I 40-20-4 M3</b> Условия испытаний L=580 м³/ч, Pст.=230 Па									
К входу	68	46	56	61	63	63	58	52	44
К выходу	70	48	59	63	65	64	60	54	46
К окружению	48	23	33	42	40	51	39	33	26
<b>SDR-I 50-25-4 M1</b> Условия испытаний L=1100 м³/ч, Pст.=260 Па									
К входу	71	51	61	57	65	66	62	60	58
К выходу	74	54	63	64	70	75	72	70	61
К окружению	51	26	44	39	42	42	47	46	41
<b>SDR-I 50-25-4 M3</b> Условия испытаний L=1000 м³/ч, Pст.=300 Па									
К входу	72	50	60	65	67	66	61	56	48
К выходу	74	52	62	68	69	68	64	59	51
К окружению	52	37	47	46	44	45	43	36	30
<b>SDR-I 50-30-4 M1</b> Условия испытаний L=1230 м³/ч, Pст.=350 Па									
К входу	75	60	58	59	65	69	72	70	66
К выходу	78	64	63	71	74	79	76	75	69
К окружению	63	29	43	39	43	46	52	45	42
<b>SDR-I 60-30-4 M1</b> Условия испытаний L=1350 м³/ч, Pст.=350 Па									
К входу	75	53	63	68	70	69	65	60	52
К выходу	81	59	70	74	76	76	71	66	58
К окружению	65	49	42	44	47	45	45	38	33
<b>SDR-I 60-30-4 M3</b> Условия испытаний L=1800 м³/ч, Pст.=430 Па									
К входу	76	68	77	69	67	71	72	69	69
К выходу	79	74	79	70	74	78	75	73	71
К окружению	57	29	50	50	49	49	47	41	41

LwA, дБ(A)	Общий	В октавных полосах частот:							
		63	125	250	500	1000	2000	4000	8000
<b>SDR-I 60-35-4 M1</b> Условия испытаний L=1800 м³/ч, Pст.=430 Па									
К входу	77	56	65	71	72	71	67	62	53
К выходу	80	58	69	73	75	74	70	64	56
К окружению	58	33	43	50	50	51	49	42	36
<b>SDR-I 60-35-4 M3</b> Условия испытаний L=2500 м³/ч, Pст.=580 Па									
К входу	81	59	66	62	67	77	74	72	70
К выходу	85	60	68	65	73	81	78	77	74
К окружению	62	35	44	38	46	52	52	50	51
<b>SDR 60-35-4 M3</b> Условия испытаний L=2200 м³/ч, Pст.=610 Па									
К входу	80	58	68	73	75	74	70	64	56
К выходу	84	60	70	77	76	76	80	73	69
К окружению	55	30	43	46	47	47	46	39	33
<b>SDR-I 70-40-4 L3</b> Условия испытаний L=3000 м³/ч, Pст.=820 Па									
К входу	83	61	71	76	78	77	73	67	59
К выходу	88	65	74	79	80	79	81	78	69
К окружению	65	40	51	55	57	56	56	50	44
<b>SDR-I 80-50-4 L3</b> Условия испытаний L=5500 м³/ч, Pст.=950 Па									
К входу	85	63	74	78	80	79	75	70	62
К выходу	90	68	76	80	87	83	84	81	79
К окружению	65	40	58	61	61	63	62	56	45
<b>SDR-I 100-50-6 L3</b> Условия испытаний L=5750 м³/ч, Pст.=610 Па									
К входу	77	55	65	71	72	71	67	62	53
К выходу	81	59	69	74	76	75	71	65	57
К окружению	57	32	45	47	49	49	48	41	35
<b>SDR-I 100-50-4 L3</b> Условия испытаний L=4000 м³/ч, Pст.=1050 Па									
К входу	85	62	71	77	78	77	73	68	60
К выходу	90	66	77	81	84	88	84	76	69
К окружению	65	41	60	55	58	58	56	49	44

Energolux

Серия

SGR



# КРЫШНЫЕ ВЕНТИЛЯТОРЫ С ГОРИЗОНТАЛЬНЫМ ВЫБРОСОМ ВОЗДУХА

## ОПИСАНИЕ

Вентиляторы оборудованы крыльчаткой с назад загнутыми лопатками, которые смонтированы на виброизоляторах.

Оптимальное решение для промышленных зданий с загрязненным вытяжным воздухом.

## ПРИМЕНЕНИЕ

Устанавливается на плоской кровле и применяется для работы без сети или для систем с низкими потерями давления и постоянным расходом воздуха.



## КОНСТРУКЦИЯ

Корпус из оцинкованной стали.

Крыльчатка с загнутыми назад лопатками.

Двигатели с внешним ротором статически и динамически сбалансированы с рабочим колесом в двух плоскостях.

Шариковые подшипники двигателя не требуют техобслуживания.

Встроенная термозащита двигателя с автоматическим перезапуском.

## ПРЕИМУЩЕСТВА

Низкое энергопотребление.

Защитный колпак от попадания атмосферных осадков внутрь вентилятора.

Просты в обслуживании и очистке.

Экономичное решение для вытяжной вентиляции.

ZIENL-ABEGG  
Германия  
МОТОР-КОЛЕСО

Zn  
МАТЕРИАЛ  
КОРПУСА

НАЗАД ЗАГНУТЫЕ  
ЛОПАТКИ

Защита  
электродвигателя

Удобное  
обслуживание

Регулировка  
скорости

Стандартные  
типоразмерный ряд

Низкий  
уровень шума

Монтаж  
на плоской кровле

Компактные  
размеры

Автоматический  
перезапуск

Горизонтальный  
выброс воздуха

SGR 160/200/250/315

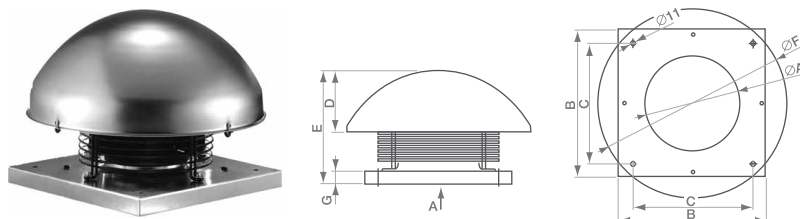

Модель	Размеры, мм							Вес, кг
	A	B	C	D	E	F	G	
SGR 160/310	125	310	230	125	220	386	20	3,58
SGR 200/310	145	310	230	125	230	386	20	4,62
SGR 250/310	165	310	230	125	240	430	20	5,68
SGR 315/310	180	410	330	140	260	542	20	6,88

РАСШИФРОВКА ОБОЗНАЧЕНИЯ

**SGR - 160/310**



Схема 1  
SGR 160/310, 200/310, 250/310, 315/410

№	Модель	Макс. расход воздуха, м³/ч	Макс. статическое давление, Па	Звуковое давление, дБ (А)	Напряжение, В (50 Гц)	Частота вращения, об./мин.	Потребляемая мощность, Вт	Рабочий ток, А	Макс. рабочая температура, °С	Класс изоляции
1	SGR 160/310	600	310	62	230	2400	70	0,3	40	I
2	SGR 200/310	1400	465	72	230	2430	170	0,73	40	I
3	SGR 250/310	1800	590	73	230	2600	210	0,93	40	I
4	SGR 315/310	2400	675	74	230	2660	250	1,1	40	I



## ПРИНАДЛЕЖНОСТИ

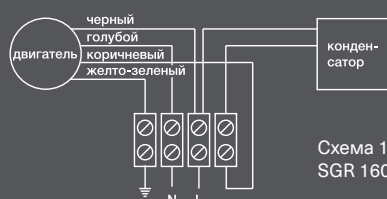
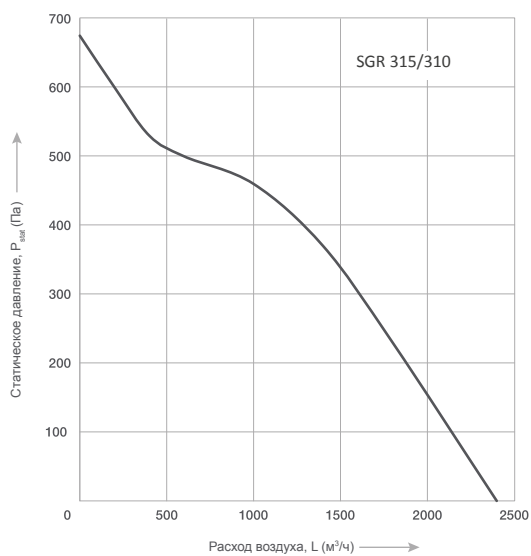
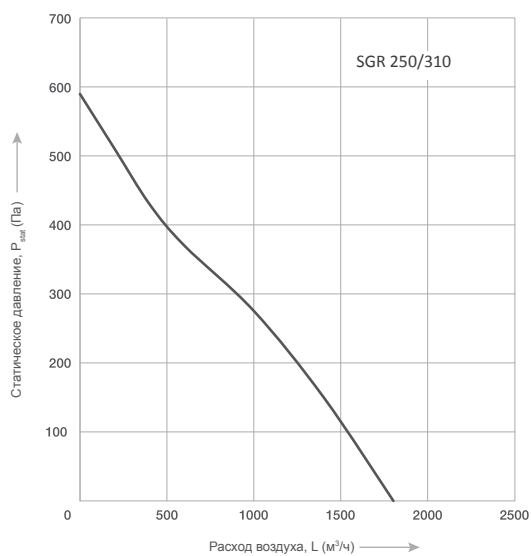
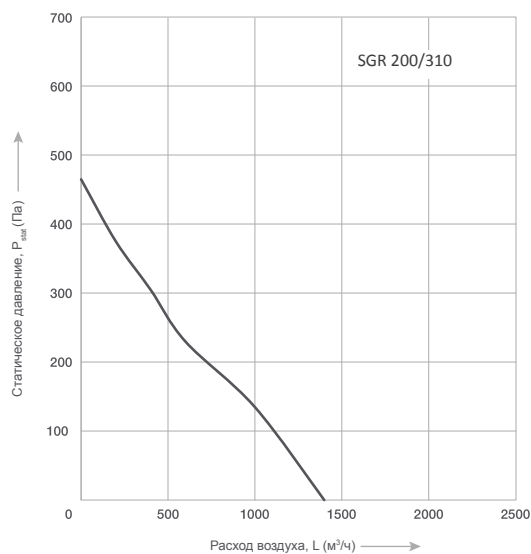
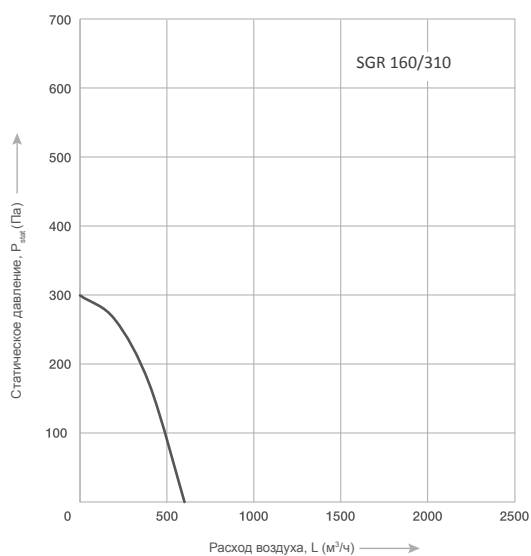

**SCC**  
стр. 152



**SFG**  
стр. 147

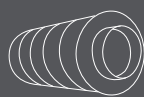

**SQC**  
стр. 144

## ЭЛЕКТРИЧЕСКИЕ ПРИНАДЛЕЖНОСТИ



**SRE-2.5**



**SRE-E**

Energolux

Серия

SVR/SVR-I





# КРЫШНЫЕ ВЕНТИЛЯТОРЫ С ВЕРТИКАЛЬНЫМ ВЫБРОСОМ ВОЗДУХА

## ОПИСАНИЕ

Вентиляторы оборудованы крыльчаткой с назад загнутыми лопатками, асинхронным двигателем с внешним ротором, клеммной коробкой. Рабочее колесо установлено методом напрессовки непосредственно на ротор электродвигателя.

## ПРИМЕНЕНИЕ

Устанавливается как на плоские, так и на косые крыши. Применяется для работы без сети или для систем с низкими потерями давления и постоянным расходом воздуха.



## КОНСТРУКЦИЯ

Разъемный (RMV) корпус из оцинкованной стали или алюминия.  
Звукоизоляция стенок из минваты 50 мм (IRMV).

Мотор-колесо Ziehl-Abegg (Германия) защищено металлической сеткой.

Пластиковая или стальная (у типоразмера 710/1040) крыльчатка с загнутыми назад лопатками.

Двигатели с внешним ротором.

Шариковые подшипники электродвигателя.

Термозащита двигателя с выведенными контактами, с автоматическим перезапуском.

## ПРЕИМУЩЕСТВА

Экономичное решение для вытяжной вентиляции.

Установка как на плоские, так и на косые крыши.

Минимальный уровень шума к окружению.

Возможна установка нескольких вентиляторов рядом.

ZIENL-ABEGG  
Германия  
МОТОР-КОЛЕСО

Zn  
МАТЕРИАЛ  
КОРПУСА

НАЗАД ЗАГНУТЫЕ  
ЛОПАТКИ

Защита  
электродвигателя

Удобное  
обслуживание

Регулировка  
скорости

Стандартные  
типоразмерный ряд

Низкий  
уровень шума

Монтаж на плоской  
и косой кровле

Компактные  
размеры

Автоматический  
перезапуск

Вертикальный  
выброс воздуха

SVR 311/355/400/450 L1/L3

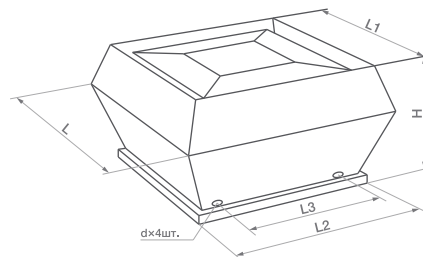
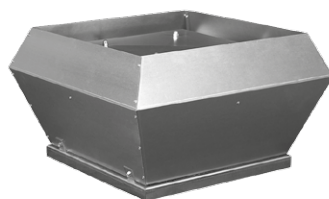

SVR-I 311/355/400/450 L1/L3

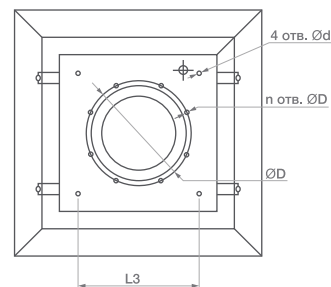
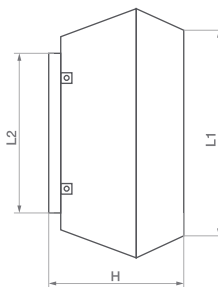
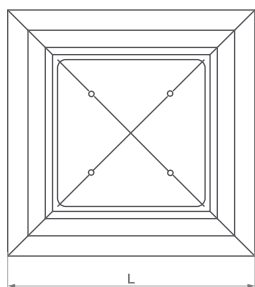

Модель	Размеры, мм						Вес, кг
	L	L1	L2	H	d	L3	
SVR 311/440-4 L1/L3	555	470	435	323	M6	330	18
SVR 355/600-4 L1/L3	720	618	595	400	M10	450	28,4
SVR 400/600-4 L1/L3	720	618	595	435	M10	450	32
SVR 450/670-4 L1/L3	900	700	665	485	M10	535	47,6
SVR-I 311/440-4 L1/L3	675	567	435	370	M6	330	
SVR-I 355/600-4 L1/L3	844	716	595	420	M10	450	
SVR-I 400/600-4 L1/L3	844	716	595	420	M10	450	
SVR-I 450/670-4 L1/L3	966	817	665	488	M10	535	

РАШИФРОВКА ОБОЗНАЧЕНИЯ

**SVR - I 311/440 - 4 L 1**



Схема 1 (230 В, 1 ф.)



PE — желто-зеленый;  
Z1 — черный;  
U2 — синий;  
U1 — коричневый;  
Z2 — оранжевый;  
TK — белый

Схема 2

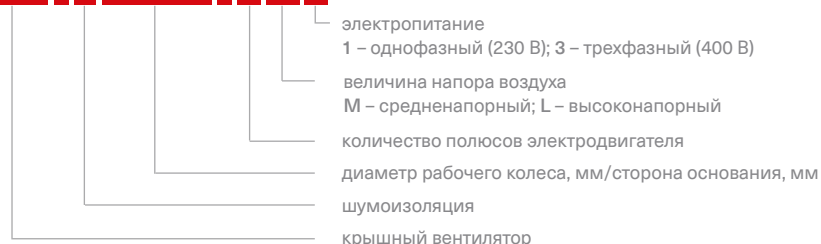
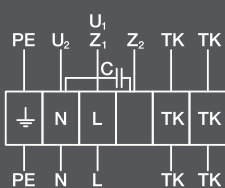
(Y — 400 В, 3 ф.)

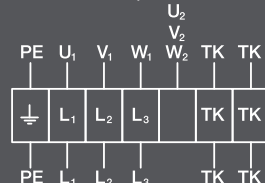

(▲ — 230 В, 3 ф.)

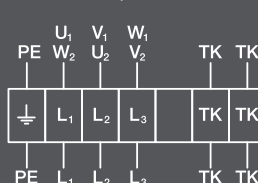

U1 — коричневый;  
V1 — синий;  
W1 — черный;  
U2 — красный;  
V2 — серый;  
W2 — оранжевый;  
TK — белый;  
PE — желто-зеленый

№	Модель	Рабочая точка при макс. расходе, м³/ч/Па	Рабочая точка при макс. напоре, м³/ч/Па	Напряжение, В, ф., (50 Гц)	Электропотребление, кВт/ рабочий ток, А	Частота вращения, об./мин.	Уровень звуковой мощности, дБ(А)	Макс. температура перемещаемого воздуха, °С	Конденсатор, мкФ	Схема электрических соединений
1	SVR (I) 311/440 -4 L1	1840/0	80/290	230	0,17/0,90	1300	65	50	4	1
2	SVR (I) 311/440 -4 L3	1880/0	180/300	400	0,15/0,36	1400	66	70	-	2
3	SVR (I) 355/600 -4 L1	2850/0	750/340	230	0,31/1,35	1370	71	65	6	1
4	SVR (I) 355/600 -4 L3	2850/0	400/315	400	0,27/0,47	1310	70	60	-	2
5	SVR (I) 400/600 -4 L1	4100/0	400/420	230	0,52/2,20	1360	70	40	10	1
6	SVR (I) 400/600 -4 L3	4100/0	620/440	400	0,46/0,85	1340	70	55	-	2
7	SVR (I) 450/670 -4 L1	5400/0	100/480	230	0,74/3,20	1280	76	60	12	1
8	SVR (I) 450/670 -4 L3	5600/0	600/450	400	0,69/1,30	1230	67	40	-	2

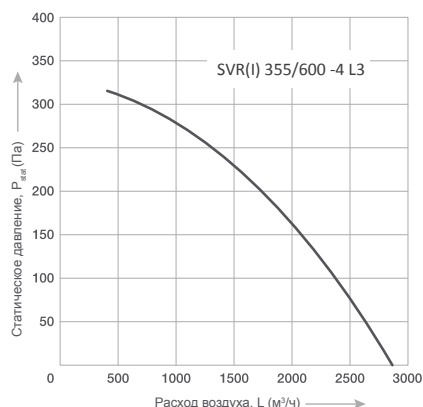
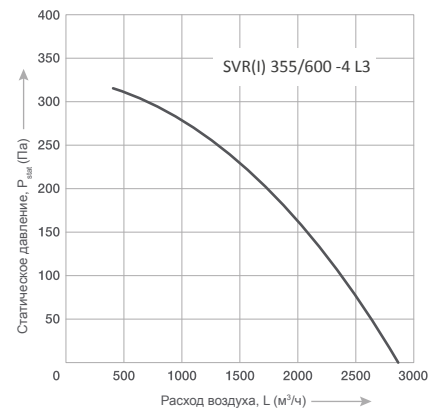
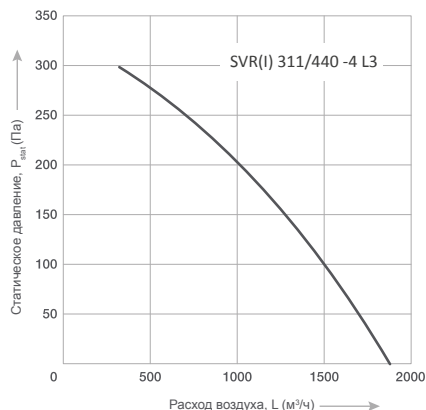
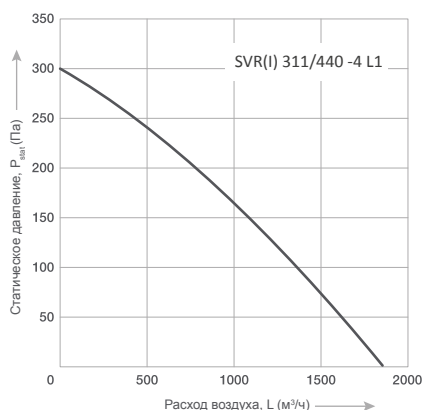

LwA, дБ(А)	Общий	В октавных полосах частот:						
		125	250	500	1000	2000	4000	8000
<b>SVR 311/440 -4 L1</b> Условия испытаний L=1000 м³/ч, Pст.=180 Па								
К входу	64	53	57	59	58	54	48	40
К окружению	70	59	63	65	63	60	55	47
<b>SVR-I 311/440 -4 L1</b> Условия испытаний L=1000 м³/ч, Pст.=180 Па								
Кo входу	68	50	63	65	56	53	51	40
К окружению	70	54	64	68	60	58	54	44
<b>SVR 311/440 -4 L3</b> Условия испытаний L=1000 м³/ч, Pст.=190 Па								
К входу	65	54	58	60	59	55	49	41
К окружению	70	59	63	65	63	60	55	47
<b>SVR-I 311/440 -4 L3</b> Условия испытаний L=1000 м³/ч, Pст.=190 Па								
К входу	69	50	62	67	58	52	53	41
К окружению	71	54	63	69	62	57	56	45
<b>SVR 355/600 -4 L1</b> Условия испытаний L=1500 м³/ч, Pст.=220 Па								
К входу	69	55	58	61	60	56	50	42
К окружению	75	59	63	65	64	59	54	47
<b>SVR-I 355/600 -4 L1</b> Условия испытаний L=1500 м³/ч, Pст.=220 Па								
Кo входу	48	55	59	55	54	49	48	41
К окружению	56	60	61	60	58	53	50	42
<b>SVR 400/600 -4 L1 1</b> Условия испытаний L=2000 м³/ч, Pст.=280 Па								
К входу	71	59	64	66	65	60	55	47
К окружению	73	62	66	68	67	63	57	49
<b>SVR-I 400/600 -4 L1</b> Условия испытаний L=2000 м³/ч, Pст.=280 Па								
Кo входу	69	54	66	63	57	57	56	51
К окружению	71	59	67	65	62	61	59	54

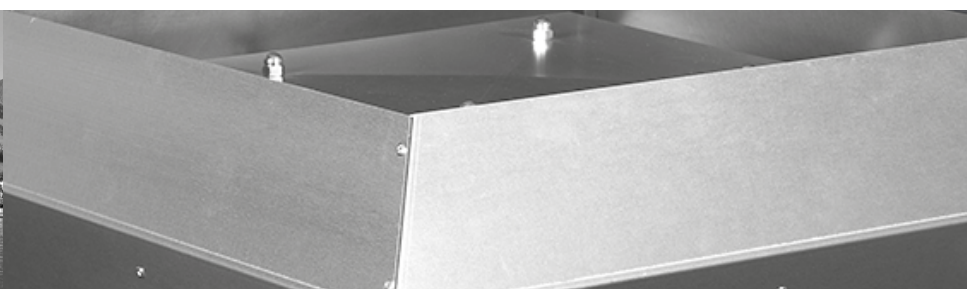

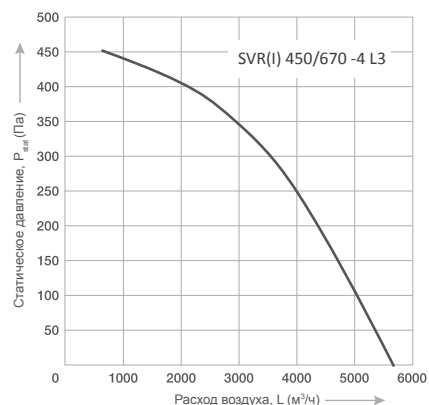
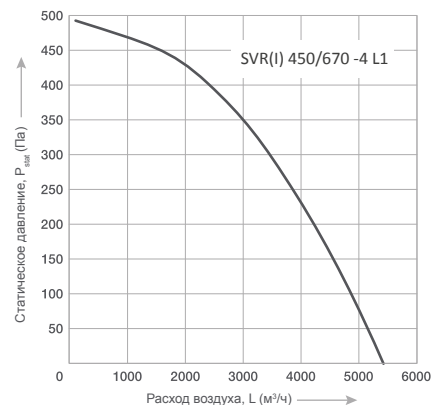
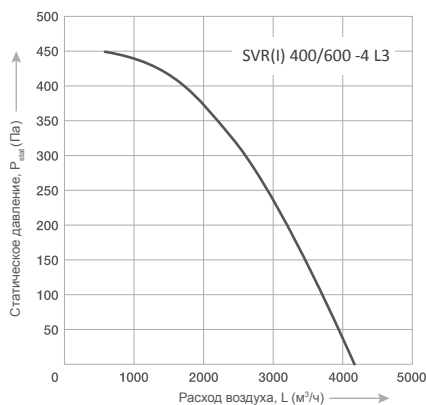
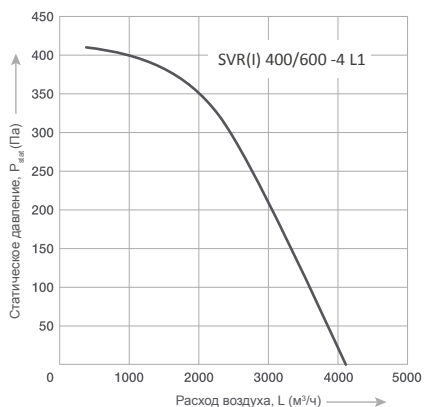

LwA, дБ(A)	Общий	В октавных полосах частот:						
		125	250	500	1000	2000	4000	8000
SVR 400/600 -4 L3 Условия испытаний L=2000 м³/ч, Pст.=280 Па								
К входу	70	58	63	65	64	59	54	46
К окружению	73	62	66	68	67	63	57	49
SVR-I 400/600 -4 L3 Условия испытаний L=2000 м³/ч, Pст.=280 Па								
К входу	69	54	65	65	59	56	58	52
К окружению	72	58	69	66	62	63	60	53
SVR 450/670 -4 L1 Условия испытаний L=3000 м³/ч, Pст.=260 Па								
К входу	74	63	67	66	61	56	48	
К окружению	77	66	70	72	71	67	61	53
SVR-I 450/670 -4 L1 Условия испытаний L=3000 м³/ч, Pст.=260 Па								
К входу	71	55	65	68	60	60	62	54
К окружению	75	60	71	70	66	64	64	55
SVR 450/670 -4 L3 Условия испытаний L=4000 м³/ч, Pст.=180 Па								
К входу	74	62	67	69	68	64	58	50
К окружению	77	66	70	72	71	67	61	53
SVR-I 450/670 -4 L3 Условия испытаний L=4000 м³/ч, Pст.=180 Па								
К входу	72	54	63	70	61	58	63	53
К окружению	76	63	71	72	66	62	63	57
SVR 355/600 -4 L3 Условия испытаний L=1500 м³/ч, Pст.=240 Па								
К входу	68	54	58	60	59	55	49	41
К окружению	73	59	63	65	63	60	55	47
SVR-I 355/600 -4 L3 Условия испытаний L=1500 м³/ч, Pст.=240 Па								
К входу	64	51	54	60	56	56	51	56
К окружению	68	55	58	63	61	59	54	58

Принадлежности к крышным вентиляторам (I)RMV (поставляются по заказу)

Вентилятор	Крышный короб RCV	Крышный короб с шумоглушителем RCS	Крышный короб с шумоглушителем RRS	Фланец FGV	Гибкая вставка FCV	Обратный клапан BDD
RMV 311/440 VIM	311	311	311	311	311	311
RMV 355/600 VIM	355-400	355-400	355-400	355-400	355-400	355-400
RMV 400/600 VIM	355-400	355-400	355-400	355-400	355-400	355-400
RMV 450/670 VIM	450-500	450-500	450-500	450-500	450-500	450-500
RMV 500/670 VIM	450-500	450-500	450-500	450-500	450-500	450-500
RMV 560/940 VIM	560-630	560-630	560-630	560-630	560-630	560-630
RMV 630/950 VIM	560-630	560-630	560-630	560-630	560-630	560-630
RMV 710/1040 VIM	710	710	710	710	710	710

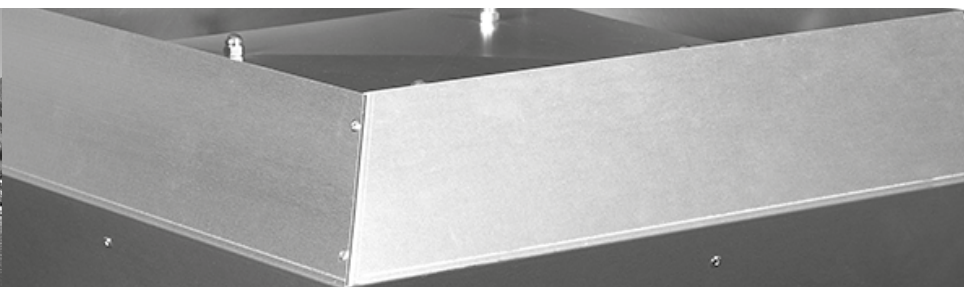



Крышные короба RCV из оцинкованной стали для монтажа на плоский кровле, толщина теплоизоляции 50 мм.

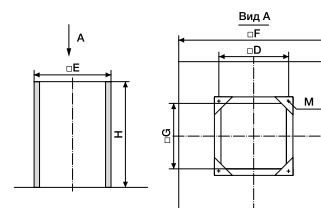

Крышные короба RCS из оцинкованной стали с шумоглушителями для монтажа на плоский кровле. Шумоглушающий материал обладает стойкостью к износу при скорости воздуха до 20 м/с.

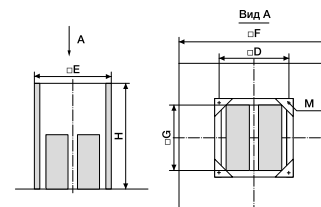

Крышные короба RRS из оцинкованной стали с шумоглушителями для монтажа на наклонной кровле. Для монтажа короб комплектуется согласно проектной документации монтажным профилем (не входит в комплект поставки). При монтаже необходимо осуществить гидроизоляцию соединений коробов с кровлей.

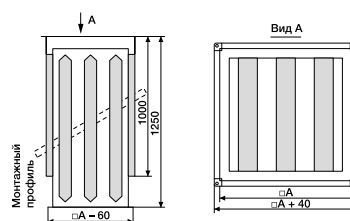

## Размеры и вес крышных коробов RCV, RCS и RRS

Модель короба	Размеры, мм								Вес, кг		
	D	A	E	F (RCV)	F (RCS)	G	M	H	RCV	RCS	RRS
311	330	400	395	657	710	324	M6	300	8	20	30
355-400	450	550	575	817	874	504	M10	300	10	29	38
450-500	535	600	655	877	900	585	M10	300	12	37	48
560-630	750	900	895	1147	1200	825	M10	300	15	45	60
710	840	1000	985	1300	1300	915	M10	300	17	51	65



Гибкие вставки FCV из неопреновой ткани с фланцами из оцинкованной стали.

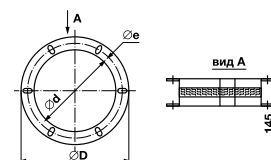

Фланцы FGV с резиновым уплотнителем для присоединения вентиляторов к воздуховодам. Изготовлены из оцинкованной стали.

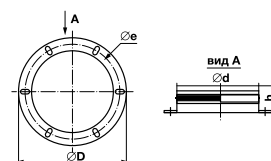

Обратные клапаны BDD из оцинкованной стали с алюминиевыми створками.

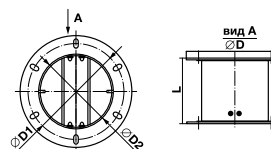

## Размеры и вес фланцев FGV, гибких вставок FCV и обратных клапанов BDD

Модель аксессуара	Размеры, мм					Вес, кг		
	d	e, D1	D	h	D2	FGV	FCV	BDD
311	250	285	306	55	256	0,5	1,2	1,8
355-400	400	438	464	75	402	0,9	1,5	2,1
560-630	560	605	639	75	569	1,4	1,9	2,4
710	630	674	708	75	634	2	2,3	2,7

Energolux

Серия

EFS



# КУХОННЫЕ ВЕНТИЛЯТОРЫ

## ОПИСАНИЕ

Корпус вентиляторов серии EFS изготовлен из высококачественной стали с 40-мм изоляцией. Двигатель находится на откидной панели. Вентиляторы оборудованы высокоэффективной крыльчаткой с назад загнутыми лопатками. Двигатель отделен от воздушного потока, поэтому на работу вентилятора не влияют жировые загрязнения.

## ПРИМЕНЕНИЕ

Предназначен для вытяжной вентиляции с высокими температурами перемещаемой среды (до 120°C). Особенно подходит для кухонь и ресторанов, а также удаления различных газовых сред.



## КОНСТРУКЦИЯ

Материал — оцинкованная сталь.  
Двойной корпус со звукоизоляцией 40 мм.  
Патрубок с резиновым уплотнением на выходе.  
Водо- и жиротвод.  
Крыльчатка с загнутыми назад лопатками.  
Центробежные двигатели IP54 вне воздушного потока.  
Клеммная коробка IP54.  
Шариковые подшипники электродвигателя не требуют специального обслуживания.

## ПРЕИМУЩЕСТВА











Минимальный уровень шума к окружению.  
Удобное обслуживание благодаря размещению вентилятора на дверце.  
Сделано в Германии.

ZIENL-ABEGG  
Германия  
МОТОР-КОЛЕСО

Zn  
МАТЕРИАЛ  
КОРПУСА

НАЗАД ЗАГНУТЫЕ  
ЛОПАТКИ

120°C  
ТЕМПЕРАТУРА  
ВОЗДУХА

-  Защита электродвигателя
-  Удобное обслуживание
-  Регулировка скорости
-  Стандартные типоразмерный ряд
-  Низкий уровень шума
-  Монтаж в любом положении
-  Компактные размеры
-  IP44 Степень защиты двигателя
-  IP55 Степень защиты клемной колодки
-  230/50 Электропитание
-  STREAM OUT Вне потока
-  40 мм Изоляция

EFS 225/250/280/315/400/450

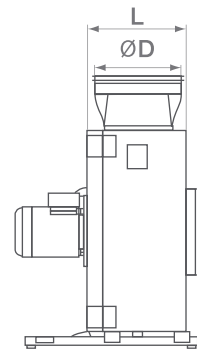
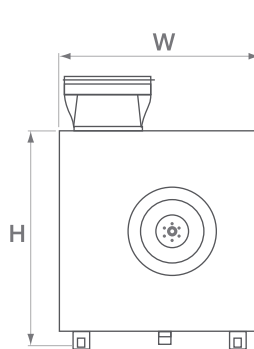

Модель	Размеры, мм				Вес, кг
	W	H	L	D	
EFS 225	492	435	265	199	33
EFS 250	591	521	315	249	47,5
EFS 280	592	522	315	314	47,5
EFS 315	700	624	365	354	56
EFS 400	832	750	635	354	61
EFS 450	832	750	365	354	67

РАСШИФРОВКА ОБОЗНАЧЕНИЯ

**EFS 250**

- диаметр рабочего колеса, мм
- вытяжной кухонный вентилятор серии EFS



Схема 1 (230 В, 1 ф.)  
MAIN – основная цепь;  
AUX – вспомогательная цепь;  
TP – термореле



Схема 2 (400 В, 3 ф.)  
rd – красный;  
gp – зеленый;  
bk – черный

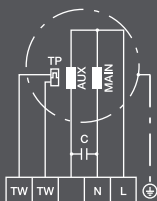

№	Модель	Макс. расход воздуха, м³/ч	Макс. напор, Па	Напряжение, В, ф	Электропотребление, кВт/рабочий ток, А	Частота вращения, об./мин.	Уровень звуковой мощности ко входу/выходу/через корпус, дБ(А)	Конденсатор двигателя, мкФ, напряжение конденсатора, В	Макс. допустимая температура окружающей среды*, °С
1	EFS 225	1650	660	230, 1	0,259/1,84	2840	73/74/67	8,400	80
2	EFS 250	2490	790	230, 1	0,448/3,25	2840	78/78/71	12,450	80
3	EFS 280	3400	980	230, 1	0,722/4,13	2720	80/83/74	20,450	80
4	EFS 315	4510	1240	230, 1	1,2/7,8	2820	84/86/76	60,450	60*
5	EFS 400	4360	520	230, 1	0,525/2,89	1370	70/70/60	16,400	50*
6	EFS 450	5780	640	230, 1	0,849/4,73	1340	75/76/66	16,450	50*

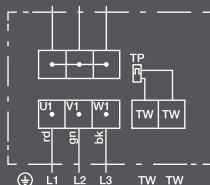
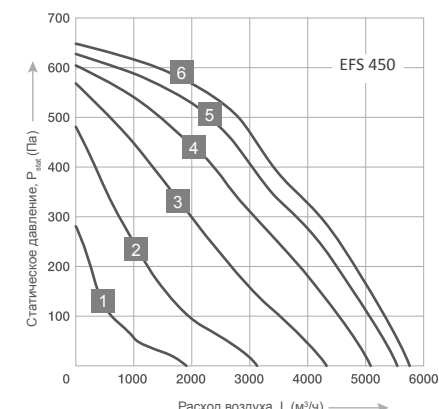
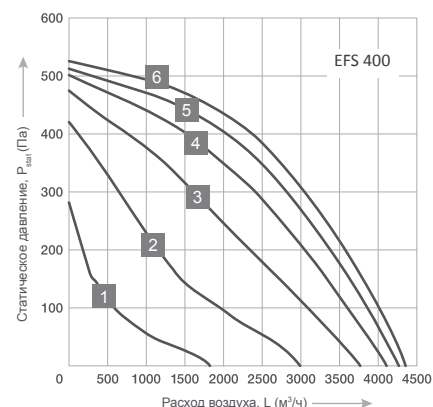
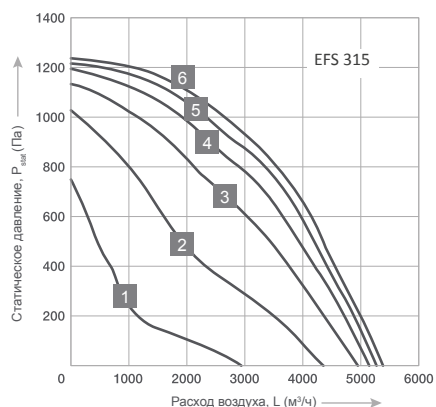
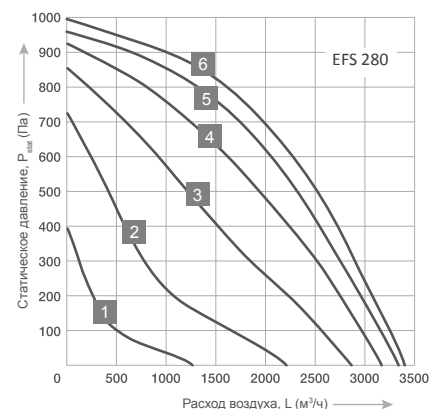
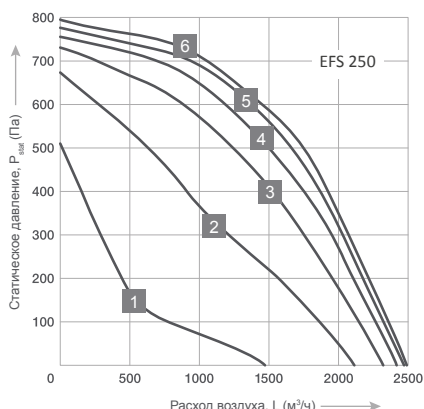
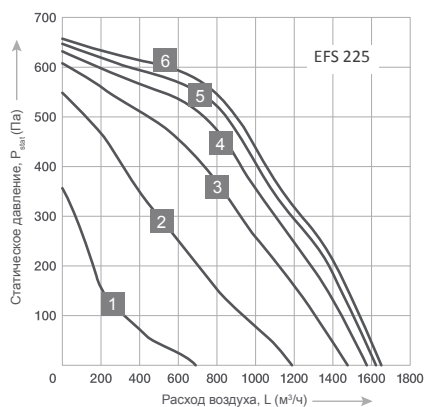

LwA, дБ(А)	Общий	В октавных полосах частот:							
		63	125	250	500	1000	2000	4000	8000
<b>EFS 225</b> Условия испытаний 870 м³/ч, 515 Па									
К входу	73	37	55	67	68	66	65	64	59
К выходу	74	44	58	68	68	65	66	63	58
К окружению	67	44	52	64	54	60	58	54	49
<b>EFS 250</b> Условия испытаний 1515 м³/ч, 580 Па									
Кo входу	78	44	56	73	73	71	69	69	62
К выходу	78	46	57	72	68	71	73	70	64
К окружению	71	42	52	60	58	67	66	65	58
<b>EFS 280</b> Условия испытаний 1920 м³/ч, 715 Па									
К входу	80	54	59	71	75	74	72	70	67
К выходу	83	57	65	75	74	77	77	75	70
К окружению	74	50	58	67	63	70	66	62	57

LwA, дБ(А)	Общий	В октавных полосах частот:							
		63	125	250	500	1000	2000	4000	8000
<b>EFS 315</b> Условия испытаний 2530 м³/ч, 930 Па									
К входу	84	51	66	79	79	76	75	73	67
К выходу	86	55	66	79	77	81	80	76	71
К окружению	76	73	61	63	59	71	66	62	56
<b>EFS 400</b> Условия испытаний 2460 м³/ч, 390 Па									
Кo входу	70	40	62	64	64	63	61	59	51
К выходу	70	43	58	62	61	65	63	59	50
К окружению	60	42	55	55	49	53	51	46	39
<b>EFS 450</b> Условия испытаний 2860 м³/ч, 490 Па									
К входу	75	50	66	69	68	67	66	65	57
К выходу	76	48	66	68	67	69	69	66	58
К окружению	66	49	63	60	51	55	54	47	40

## ЭЛЕКТРИЧЕСКИЕ ПРИНАДЛЕЖНОСТИ



SRE-2.5



SRE-D



SRE-E

Energolux

A close-up, black and white photograph of a metal coil heat exchanger. The image shows a dense array of parallel metal tubes, each with a series of longitudinal fins or corrugations. The perspective is from a low angle, looking down the length of the coils, which creates a strong sense of depth and repetition. The lighting highlights the metallic texture and the shadows between the tubes. A solid red rectangular box is superimposed over the center of the image, containing white text.

**КАНАЛЬНЫЕ НАГРЕВАТЕЛИ  
И ОХЛАДИТЕЛИ**

Energolux

Серия

SHCE



# ЭЛЕКТРИЧЕСКИЕ НАГРЕВАТЕЛИ ДЛЯ КРУГЛЫХ КАНАЛОВ

## ОПИСАНИЕ

Электрические каналные нагреватель предназначены для подогрева чистого воздуха в вентиляционных системах. Нагреватели могут быть установлены горизонтально и вертикально. Максимальная температура подогреваемого воздуха 50°C. Нагреватели предназначены для монтажа внутри помещений.

## ПРИМЕНЕНИЕ

Применяются в жилых, общественных и производственных помещениях для подогрева только чистого воздуха.

Скорость воздуха в воздушнонагревателе должна быть не менее 1,5 м/с, а температура на выходе не более 50 °С.



## КОНСТРУКЦИЯ

ТЭНы Ø8 мм из высококачественной нержавеющей стали AISI 304 соответствует условиям эксплуатации по ГОСТ 13 268-88.

Корпус из оцинкованной листовой стали не менее 0,7 мм.

Двухступенчатая защита от перегрева: при температуре воздуха на выходе 60 °С (с автоматическим возвратом) и 90 °С (с ручным возвратом нажатием кнопки на корпусе).

## ПРЕИМУЩЕСТВА

Жесткая конструкция исключает возникновение дополнительных шумов и вибрации в системе.

Применение термостойких материалов гарантирует безопасную работу в течение длительного срока.

Высокая степень защиты электрических соединений.

Надежная фиксация электрических проводов.

СТАЛЬ  
0,7 мм  
ПРОЧНЫЙ КОРПУС

- Надежный ТЭН
- Защита от перегрева
- Удобное обслуживание
- Компактные размеры
- Монтаж в любом положении
- Электропитание 230/1/50, 400/3/50
- Надежный нагревательный элемент
- Стандартные типоразмерный ряд

SHCE 100/125/160/200/250/315/400

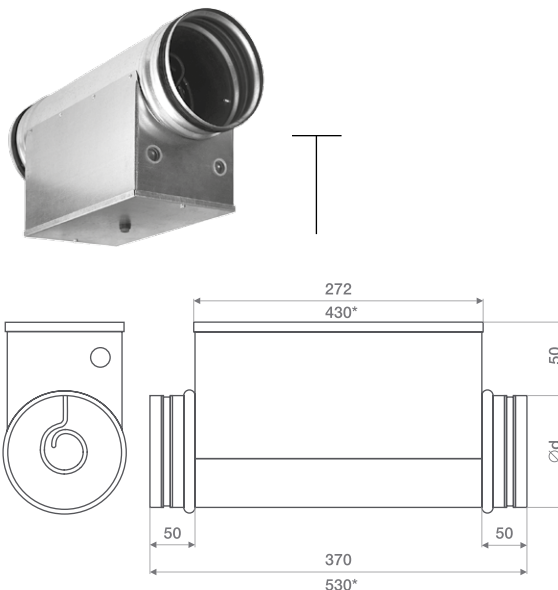

\* для воздушнонагревателей мощностью 12 кВт

РАСШИФРОВКА ОБОЗНАЧЕНИЯ

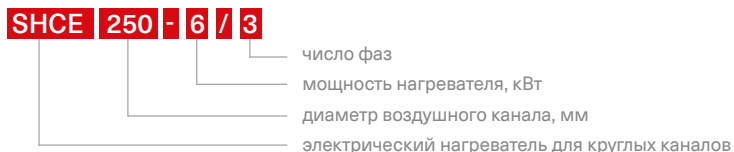

РЕГУЛИРОВАНИЕ

Внешним электронным регулятором температуры серии TC (аксессуар).

МОНТАЖ

Внутри помещения.

Расстояние до заслонки, фильтра, отвода и т.п. должно быть не менее двух диаметров присоединительного патрубка.

Воздухонагреватели мощностью до 2 кВт устанавливаются клеммной коробкой вверх, в стороны и вниз, а свыше 2 кВт – вверх и в стороны.

Воздушный поток должен быть направлен согласно стрелке на корпусе.

Электропитание должно подаваться после включения вентилятора при достаточном потоке воздуха.

Внешнее реле защиты должно быть с автоматическим возвратом в исходное положение.

ПРИНАДЛЕЖНОСТИ



TC COMFORT

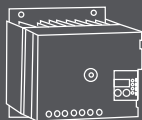

TC POWER



ETF



BM-MINI

Модель	Диаметр канала, мм	Мин. расход воздуха, м³/ч	Напряжение, В (50 Гц)/ф.	Потребляемая мощность, кВт	Рабочий ток, А	Схема электрических соединений	Вес, кг
SHCE 100	100	40	230/1	0,3/0,6	1,4/2,8	1	2
SHCE 125	125	70	230/1	1,2/1,8	5,5/8,2	1	3
SHCE 160	160	110	230/1	1,2/2,4/3	5,5/10,9/13,7	1	3/4/4
			400/2	3/5	7,9/13,2	2	4
			400/3	6	8,7	3, 4	4
SHCE 200	200	170	230/1	2,4/3	10,9/13,7	1	4/5
			400/2	5/6	13,2/15,8	2	6
			400/3	6	8,7	3, 4	6
SHCE 250	250	270	230/1	3	13,7	1	5
			400/2	6	15,8	2	6
			400/3	6/9/12	8,7/13/17,3	3, 4	6/6/8
SHCE 315	315	415	230/1	3	13,7	1	6
			400/2	6	15,8	2	7
			400/3	6/9/12	8,7/13/17,3	3, 4	7/8/9
SHCE 400	400	690	400/3	9/12	13/17,3	3, 4	9/10

## ЭЛЕКТРИЧЕСКАЯ СХЕМА СОЕДИНЕНИЙ

Схема 1 (230 В, 1 ф.)



Схема 3 (400 В, 3 ф.)



Схема 4 (400 В, 3 ф.)

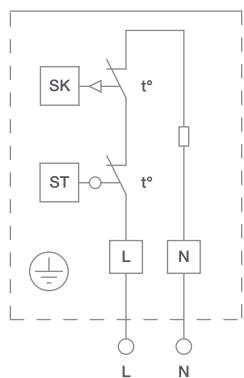

Схема 2 (400 В, 2 фазы)

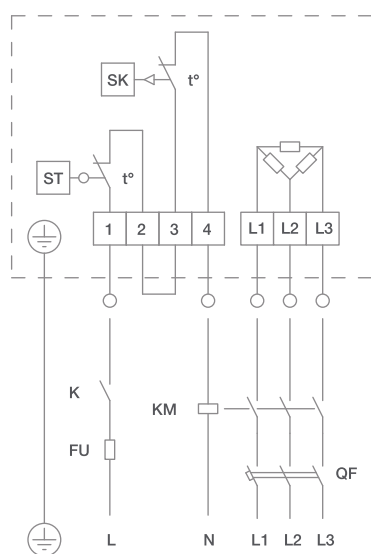

Energolux

Серия

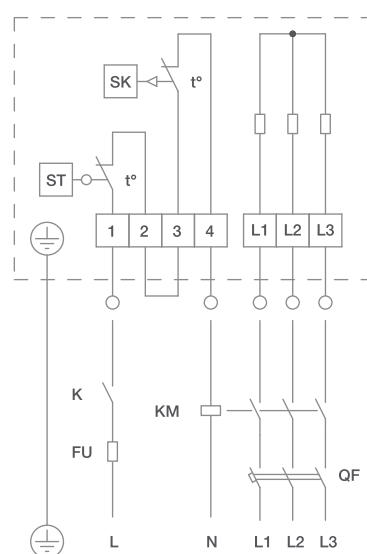
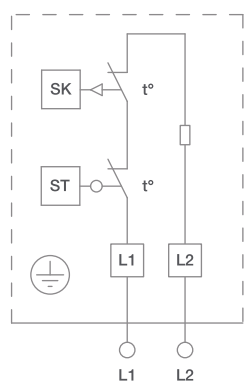
SHRE



# ЭЛЕКТРИЧЕСКИЕ НАГРЕВАТЕЛИ ДЛЯ ПРЯМОУГОЛЬНЫХ КАНАЛОВ

## ОПИСАНИЕ

Электрические каналные нагреватель предназначены для подогрева чистого воздуха в вентиляционных системах. Нагреватели могут быть установлены горизонтально и вертикально. Максимальная температура подогреваемого воздуха 50°C. Нагреватели предназначены для монтажа внутри помещений.

## ПРИМЕНЕНИЕ

Применяются в жилых, общественных и производственных помещениях для подогрева только чистого воздуха.

Скорость воздуха в воздушнонагревателе должна быть не менее 1,5 м/с, а температура на выходе не более 50 °С.

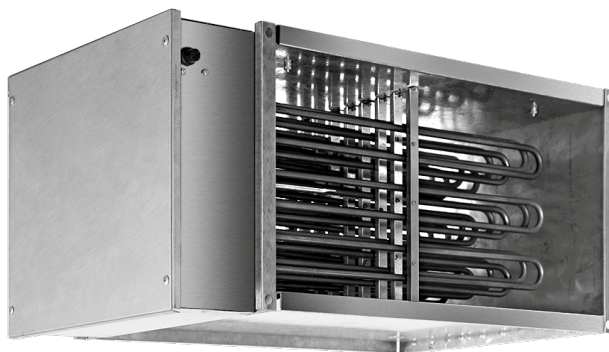

## КОНСТРУКЦИЯ

Корпус из оцинкованной стали не менее 0,7 мм с фланцевыми соединениями, оснащенный защитными пластинами.

ТЭНы Ø8 мм из высококачественной нержавеющей стали AISI304 на направляющих соответствует условиям эксплуатации по ГОСТ 13 268-88.

Электрические соединения выполнены термостойкими проводами.

Двухступенчатая защита от перегрева: при температуре воздуха на выходе 60 °С (с автоматическим возвратом) и 120 °С (с ручным возвратом нажатием кнопки на корпусе).

## ПРЕИМУЩЕСТВА

Жесткая конструкция корпуса исключает возникновение дополнительных шумов и вибрации в системе.

Применение термостойких материалов гарантирует безопасную работу в течение длительного срока.

Высокая степень защиты электрических соединений.

Надежная фиксация электрических проводов.

технологии  
**Hi-Tech**  
МАТЕРИАЛ

ГОСТ  
Конструкция  
соответствует ГОСТ

×2  
Защита  
от перегрева

Удобное  
обслуживание

min  
↑  
Компактные  
размеры

Монтаж  
в любом положении

Электроснабжение  
230/1/50, 400/3/50

Стандартные  
типоразмерный ряд

SHRE 40-20/50-25/50-30/60-30/60-35/70-40/80-50/100-50

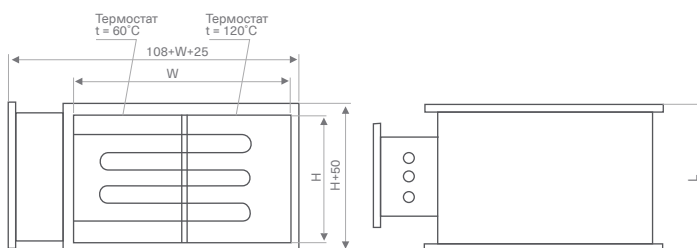
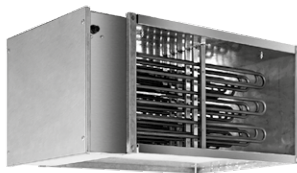

РАСШИФРОВКА ОБОЗНАЧЕНИЯ

**SHRE 40-20 - 6**

— мощность нагревателя, кВт  
— диаметр воздушного канала, мм  
— электрический нагреватель для круглых каналов

СХЕМЫ ЭЛЕКТРИЧЕСКИХ СОЕДИНЕНИЙ

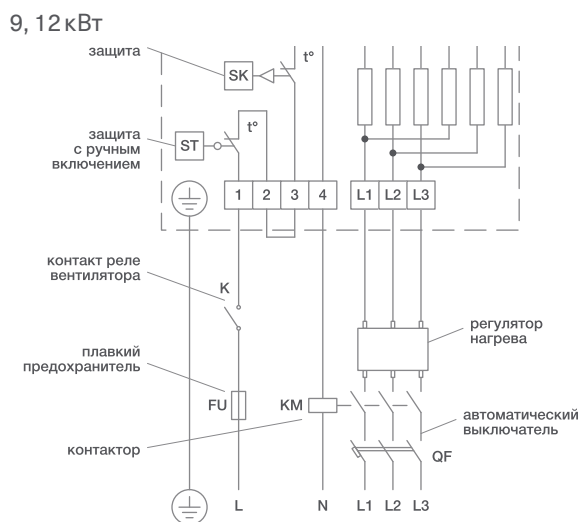
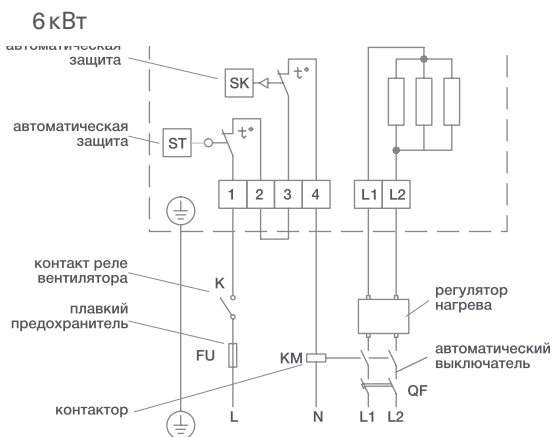

ПРИНАДЛЕЖНОСТИ

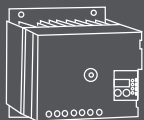

TC POWER



ETF



BM-MINI

Модель	Общая мощность, кВт	Ступени нагрева, кВт	Мощность ТЭНа, кВт	Размеры, мм			Вес, кг
				сечение		Д (L)	
				Ш (W)	В (H)		
SHRE 40-20 - 6	6	6	2	400	200	370	9,7
SHRE 40-20 - 9	9	9	1,5				10
SHRE 40-20 - 12	12	12	2				10
SHRE 40-20 - 15	15	7,5+7,5	2,5				12
SHRE 50-25 - 12	12	12	2	500	250	370	13
SHRE 50-25 - 15	15	7,5+7,5	2,5				13
SHRE 50-25 - 22,5	22,5	15+7,5	2,5				15
SHRE 50-30 - 12	12	12	2	500	300	370	12
SHRE 50-30 - 15	15	7,5+7,5	2,5				12
SHRE 50-30 - 22,5	22,5	15+7,5	2,5				15
SHRE 60-30 - 15	15	7,5+7,5	2,5	600	300	370	18
SHRE 60-30 - 22,5	22,5	15+7,5	2,5				18
SHRE 60-30 - 30	30	12+12+6	2				25
SHRE 60-35 - 15	15	7,5+7,5	2,5	600	350	370	18
SHRE 60-35 - 22,5	22,5	15+7,5	2,5				18
SHRE 60-35 - 30	30	15+7,5+7,5	2,5				23
SHRE 60-35 - 45	45	15+15+7,5+7,5	2,5	700	400	370	26
SHRE 70-40 - 22,5	22,5	15+7,5	2,5				33
SHRE 70-40 - 30	30	15+7,5+7,5	2,5				34
SHRE 70-40 - 45	45	15+15+7,5+7,5	2,5	700	400	500	36
SHRE 70-40 - 60	60	15+15+15+7,5+7,5	2,5				44
SHRE 70-40 - 75	75	15+15+15+15+7,5+7,5	2,5				48
SHRE 70-40 - 90	90	15+15+15+15+15+7,5+7,5	2,5	800	500	500	55
SHRE 80-50 - 45	45	15+15+7,5+7,5	2,5				38
SHRE 80-50 - 60	60	15+15+15+7,5+7,5	2,5				45
SHRE 80-50 - 75	75	15+15+15+15+7,5+7,5	2,5	800	500	615	51
SHRE 80-50 - 90	90	15+15+15+15+15+7,5+7,5	2,5				59
SHRE 100-50 - 60	60	15+15+15+7,5+7,5	2,5				1000
SHRE 100-50 - 75	75	15+15+15+15+7,5+7,5	2,5	59			
SHRE 100-50 - 90	90	15+15+15+15+15+7,5+7,5	2,5	63			

## 15 кВт

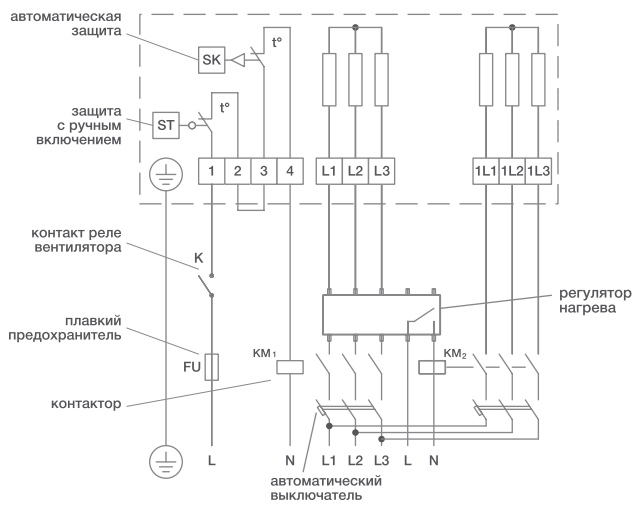

## 15, 22,5 кВт

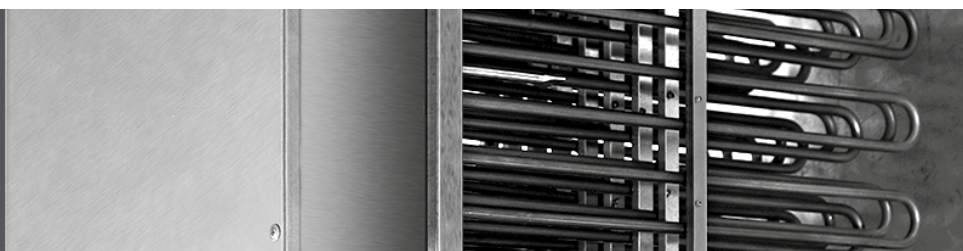
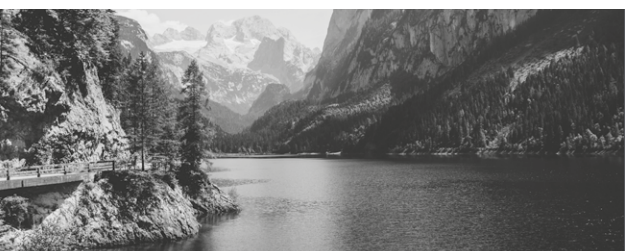
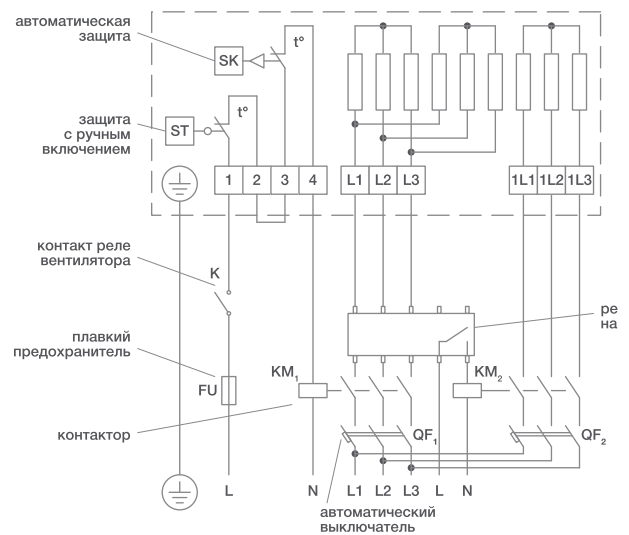

30 кВт

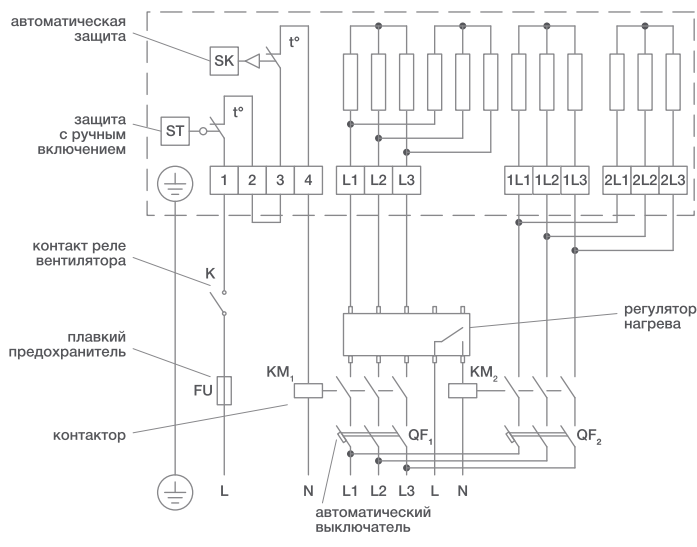

45 кВт

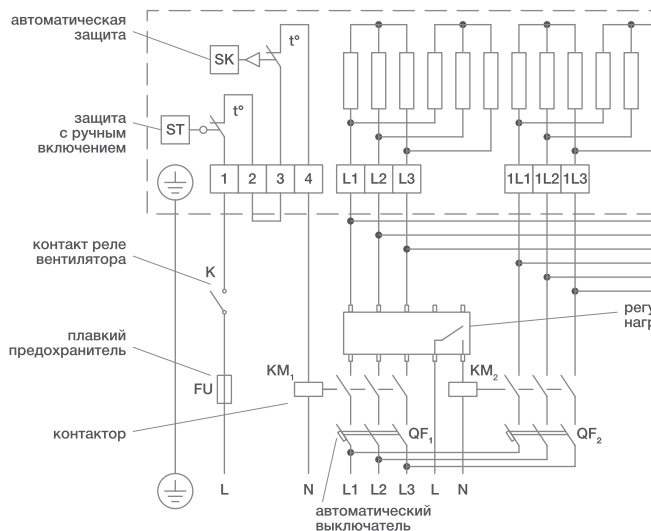

60 кВт

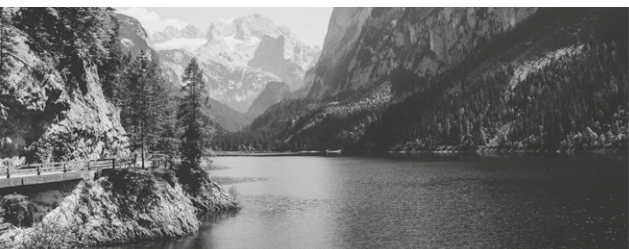
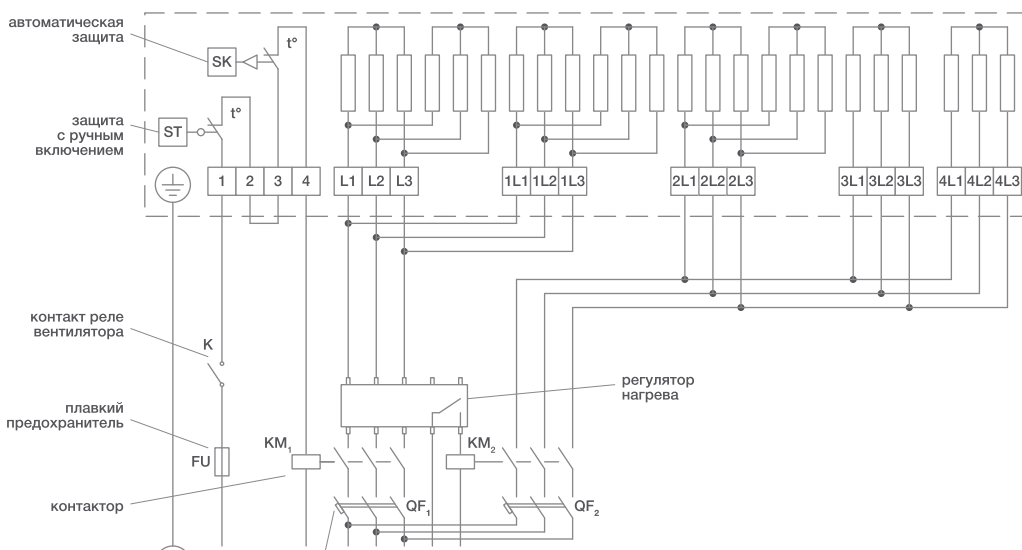

75 кВт

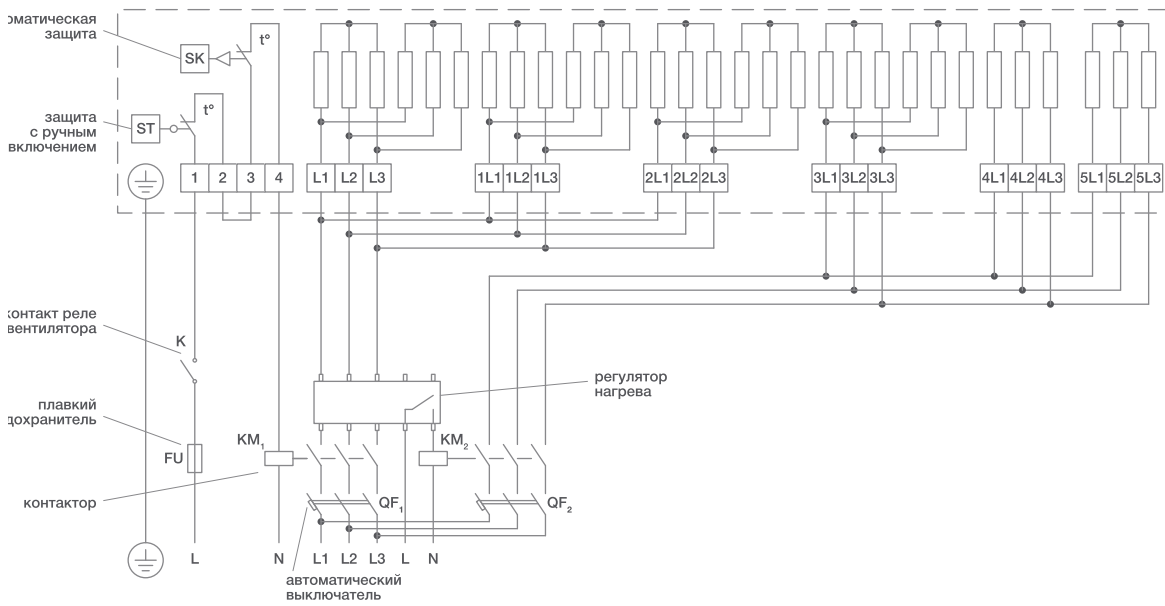

90 кВт

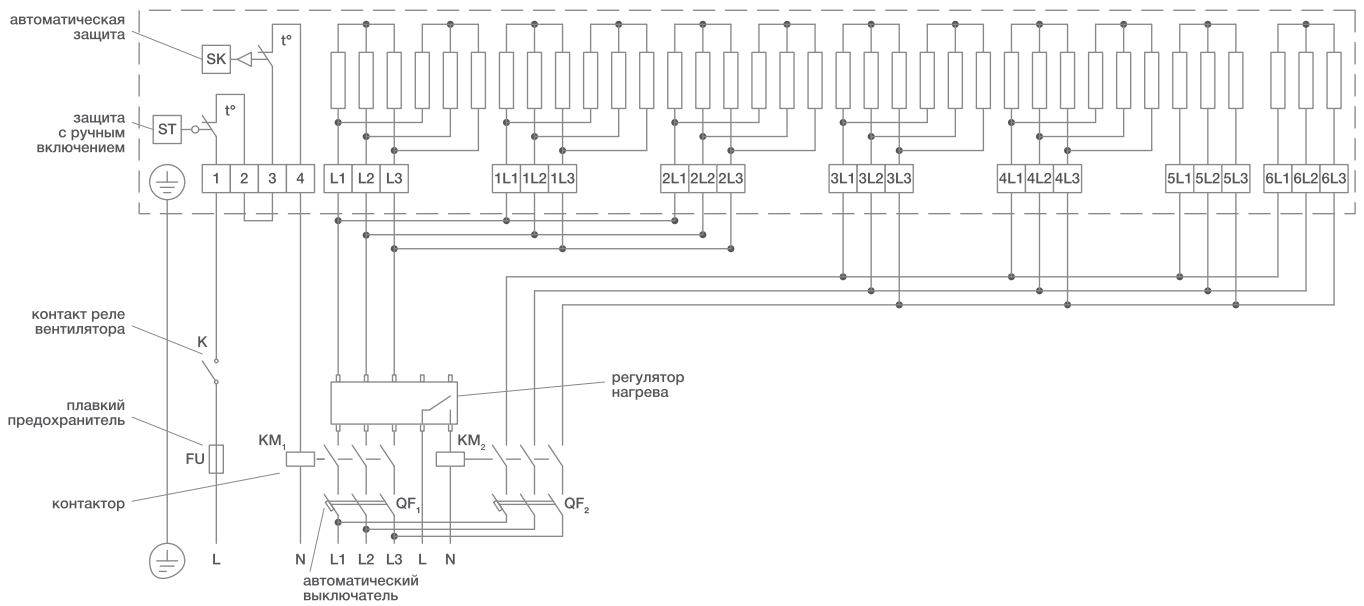

Energolux

Серия

SHCW

# ВОДЯНЫЕ НАГРЕВАТЕЛИ ДЛЯ КРУГЛЫХ КАНАЛОВ

## ОПИСАНИЕ

Водяной нагреватель используется для нагрева воздуха в вентиляционных системах. В качестве теплоносителя используется вода или незамерзающие смеси.

## ПРИМЕНЕНИЕ

Жилые, общественные и производственные помещения.

Максимальная температура входящей воды 150 °С.

Максимально допустимое давление 16 бар.

Во избежании замораживания при эксплуатации в условиях низких температур, применяется устройство защиты от замораживания с датчиком.

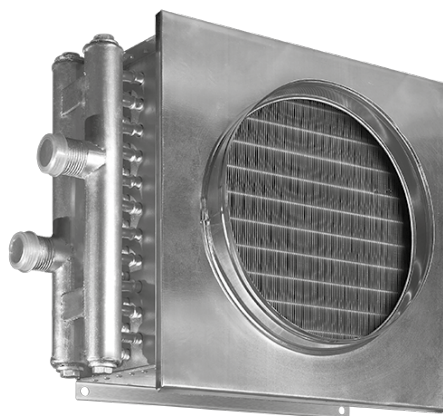

## КОНСТРУКЦИЯ

Корпус из оцинкованной стали не менее 1,0 мм.

Медно-алюминиевый теплообменник с механически расширенными трубами.

Шаг оребрения 2,1 мм.

Пайка калачей припоем с 2 % содержанием серебра.

Стальной коллектор с защитным покрытием, наружная резьба 1", заглушки, установочные места с резьбой 1/2" для монтажа воздухоотводчика.

Открытая сторона труб оснащена защитным экраном.

## ПРЕИМУЩЕСТВА

Оптимизированные массогабаритные показатели экономят место при размещении.

Увеличенная теплоотдача за счет меньшего шага оребрения.

Применение высокотехнологичных материалов обеспечивает длительный ресурс бесперебойной работы.

технологии  
**Hi-Tech**

МАТЕРИАЛ

**2,1**  
ММ

ШАГОРЕБРЕНИЯ

**150°C**

МАХ T° ВОДЫ

**2,1**  
ММ

Шаг  
ребрения

**150°C**

Максимальная  
температура воды

min  
↑

Компактные  
размеры

↑

Стандартные  
типоразмерный ряд

SHCW 150×150/ 200×200/ 300×300/ 400×400

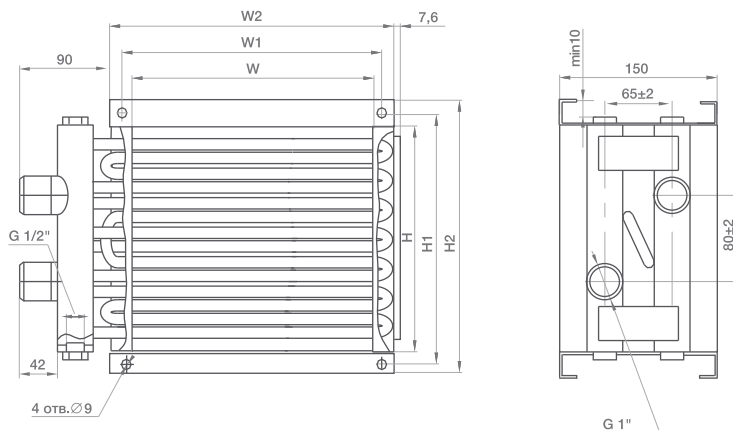
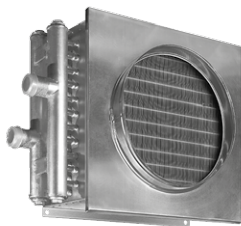

Модель	Размеры, мм						Вес, кг
	W	H	W1	H1	W2	H2	
SHCW 150x150-2	150	150	170	172	190	192	2,8
SHCW 200x200-3	200	200	220	222	240	242	4,0
SHCW 300x300-2	300	300	320	322	340	342	5,7
SHCW 400x400-2	400	400	420	422	440	442	8,1

### Подбор адаптеров

Типоразмер нагревателя	Диаметр перехода
150×150-2	100, 125, 160
300×300-2	160, 200, 250, 315
400×400-2	250, 315, 350, 400
200×200-3	125, 160, 200

### РАСШИФРОВКА ОБОЗНАЧЕНИЯ

**SHRE 150×150 - 2**

количество рядов

сечение воздушного канала, мм

водяной нагреватель для круглых каналов

### ПРИНАДЛЕЖНОСТИ



AQUAPROFF



UNIVERSE



ALTF



TF/HY



MST



BM-W



Расход воздуха, м³/ч	Падение давления по воздуху, Па	Температура на входе											
		-10 °С				-20 °С				-30 °С			
		Падение давления воды, кПа	Расход воды, м³/ч	Мощность, кВт	Температура на выходе, °С	Падение давления воды, кПа	Расход воды, м³/ч	Мощность, кВт	Температура на выходе, °С	Падение давления воды, кПа	Расход воды, м³/ч	Мощность, кВт	Температура на выходе, °С
<b>SHCW 150x150-2</b>													
150	16	1,37	0,07	2,4	36,7	1,68	0,11	2,7	32,3	2,02	0,11	3,0	28,0
200	27	1,87	0,11	2,8	31,7	2,3	0,11	3,2	26,7	2,77	0,14	3,5	21,8
250	41	2,37	0,11	3,2	28	2,91	0,14	3,6	22,6	3,51	0,14	4,0	17,3
<b>SHCW 200x200-3</b>													
500	12	7,76	0,36	8,9	42,8	9,44	0,4	10,0	38,8	11,27	0,47	11,0	34,9
750	24	12,24	0,47	11,5	35,3	14,9	0,54	12,9	30,5	17,83	0,58	14,2	25,8
1000	41	16,66	0,58	13,7	30,3	20,33	0,65	15,3	25,0	24,32	0,72	16,9	19,7
<b>SHCW 300x300-2</b>													
800	10	3,49	0,61	14,8	44,4	4,25	0,68	16,5	40,7	5,07	0,76	18,2	37,0
1200	20	5,54	0,79	19,1	36,8	6,76	0,9	21,3	32,3	8,08	1,01	23,5	27,8
1600	34	7,56	0,97	22,7	31,8	9,24	1,08	25,3	26,7	11,06	1,19	28,0	21,6
<b>SHCW 400x400-2</b>													
200	15	2,05	0,18	4,6	57,1	2,49	0,22	5,1	54,9	2,97	0,22	5,6	52,6
300	31	3,4	0,25	6,0	49,3	4,15	0,29	6,7	46,3	4,97	0,29	7,4	43,2
400	52	4,79	0,29	7,3	43,8	5,86	0,32	8,2	40,2	7,01	0,36	9,0	36,5

\* температура теплоносителя 90/70°С

## СХЕМЫ ЭЛЕКТРИЧЕСКИХ СОЕДИНЕНИЙ

Рекомендуемая схема обвязки с 3-ходовым регулирующим клапаном на смешивание потоков

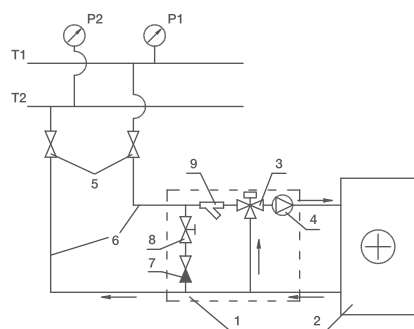

Возможная схема обвязки с 2-ходовым регулирующим клапаном

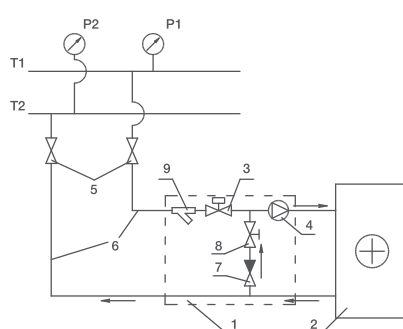

- T1 и T2 – подающий и обратный трубопроводы сети теплоснабжения;
- 1 – узел обвязки;
  - 2 – водяной нагреватель;
  - 3 – регулирующий клапан;
  - 4 – циркуляционный насос;
  - 5 – запорные вентили;
  - 6 – подающий и обратный трубопроводы от сети теплоснабжения к нагревателю;
  - 7 – обратный клапан;
  - 8 – балансировочный вентиль;
  - 9 – водяной фильтр.



Energolux

Серия

SHRW



# ВОДЯНЫЕ НАГРЕВАТЕЛИ ДЛЯ ПРЯМОУГОЛЬНЫХ КАНАЛОВ

## ОПИСАНИЕ

Водяной нагреватель используется для нагрева воздуха в вентиляционных системах. В качестве теплоносителя используется вода или незамерзающие смеси.

## ПРИМЕНЕНИЕ

Жилые, общественные и производственные помещения.

Теплоноситель – вода или незамерзающие смеси.

Максимальная температура входящей воды 150 °С.

Максимально допустимое давление 16 бар.

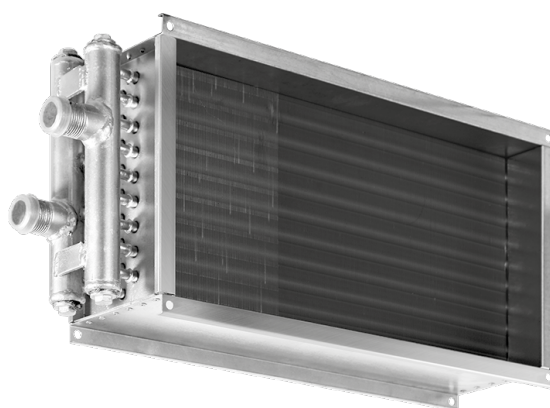

## КОНСТРУКЦИЯ

Корпус из оцинкованной стали не менее 1,0 мм с фланцевыми соединениями.

Медно-алюминиевый теплообменник с механически расширенными трубами.

Шаг оребрения 2,1 мм.

Пайка калачей припоем с 2 % содержанием серебра.

Стальной коллектор с защитным покрытием, наружная резьба 1", заглушки, установочные места с резьбой 1/2" для монтажа воздухоотводчика.

Открытая сторона труб оснащена защитным экраном.

## ПРЕИМУЩЕСТВА

Оптимизированные массогабаритные показатели экономят место при размещении.

Увеличенная теплоотдача за счет меньшего шага оребрения.

Применение высокотехнологичных материалов обеспечивает повышенный ресурс.

технологии  
**Hi-Tech**  
МАТЕРИАЛ

**2,1**  
мм Шаг  
оробрения

**150°C** Максимальная  
температура воды

Стандартные  
типоразмерный ряд

SHRW 40-20/50-25/50-30/60-30/60-35/70-40/80-50/100-50

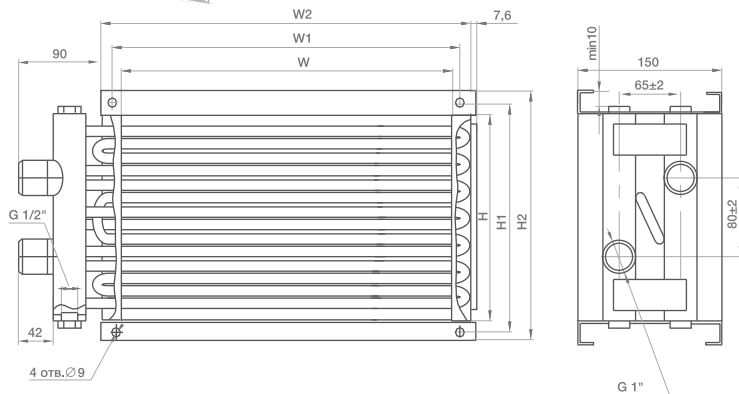
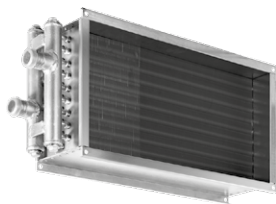

Модель	Размеры, мм						Вес, кг
	W	H	W1	H1	W2	H2	
SHRW 40-20-2	400	200	420	222	440	242	5,0
SHRW 40-20-3	400	200	420	220	440	240	5,5
SHRW 50-25-2	500	250	520	272	540	292	6,4
SHRW 50-25-3	500	250	520	270	540	290	7,4
SHRW 50-30-2	500	300	520	322	540	342	7,2
SHRW 50-30-3	500	300	520	320	540	340	8,5
SHRW 60-30-2	600	300	620	322	640	342	8,1
SHRW 60-30-3	600	300	620	320	640	340	9,5
SHRW 60-35-2	600	350	620	372	640	392	9,0
SHRW 60-35-3	600	350	620	370	640	390	10,7
SHRW 70-40-2	700	400	720	422	740	442	10,8
SHRW 70-40-3	700	400	720	420	740	440	13,2
SHRW 80-50-2	800	500	820	522	840	542	14,1
SHRW 80-50-3	800	500	820	520	840	540	17,4
SHRW 100-50-2	1×000	500	1×020	522	1×040	542	16,3
SHRW 100-50-3	1×000	500	1×020	520	1×040	540	20,5

### РАСШИФРОВКА ОБОЗНАЧЕНИЯ

**SHRW 150×150 - 2**

количество рядов

сечение воздушного канала, мм

водяной нагреватель для прямоугольных каналов

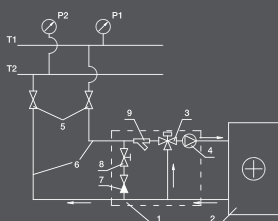

Рекомендуемая схема  
обвязки с 3-ходовым  
регулирующим клапаном  
на смешивание потоков

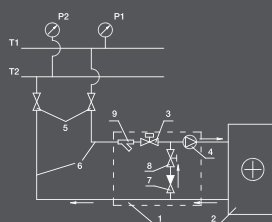

Возможная схема обвязки  
с 2-ходовым регулирующим  
клапаном

**Вода 90/70 °С**

Расход воздуха, м <sup>3</sup> /час	Площадь поверхности теплообмена, м <sup>2</sup>	Внутренний объем, л	Температура на входе																				
			-10С						-20С						-30С								
			Мощность, кВт	t воздуха на выходе, °С	Скорость воздуха, м/с	Падение давления воздуха, Па	Скорость воды на выходе, м/с	Расход воды, м <sup>3</sup> /час	Падение давления воды, кПа	Мощность, кВт	t воздуха на выходе, °С	Скорость воздуха, м/с	Падение давления воздуха, Па	Скорость воды на выходе, м/с	Расход воды, м <sup>3</sup> /час	Падение давления воды, кПа	Мощность, кВт	t воздуха на выходе, °С	Скорость воздуха, м/с	Падение давления воздуха, Па	Скорость воды на выходе, м/с	Расход воды, м <sup>3</sup> /час	Падение давления воды, кПа
SHRW 40-20-2																							
400	3,94	0,83	7,79	47,1	1,39	18	0,40	0,40	1,07	8,74	44,10	1,39	18	0,45	0,40	0,31	9,69	41,10	1,39	18	0,50	0,40	1,57
1000			14,68	33,00	3,47	85	0,75	0,70	3,28	16,51	28,40	3,47	85	0,84	0,70	4,04	18,34	23,90	3,47	80	0,94	0,80	4,88
SHRW 40-20-3																							
400	5,9	1,1	9,97	63,00	1,39	27	0,51	0,40	2,53	11,10	61,40	1,39	27	0,57	0,50	3,05	12,24	59,80	1,39	27	0,63	0,60	3,63
1000			13,94	48,40	3,47	127	1,02	0,90	8,59	22,28	15,40	3,47	127	1,14	1,00	10,47	24,62	42,30	3,47	127	1,02	1,10	8,76
SHRW 50-25-2																							
550	6,15	1,17	11,34	50,40	1,22	14	0,46	0,50	1,66	12,68	47,70	1,22	14	0,52	0,60	2,02	14,03	44,90	1,22	14	0,57	0,60	2,42
1600			23,92	33,80	3,56	88	0,98	1,10	6,24	26,83	29,20	3,56	88	1,10	1,20	7,64	29,74	24,60	3,56	88	1,22	1,30	9,18
SHRW 50-25-3																							
550	9,23	1,57	14,25	65,90	1,22	22	0,58	0,60	3,75	15,87	64,50	1,22	22	0,65	0,70	4,52	17,43	63,10	1,22	22	0,71	0,80	5,32
1600			32,20	49,00	3,56	132	0,70	1,50	15,27	35,95	45,90	3,56	132	1,47	1,60	19,00	39,67	42,80	3,56	54	1,62	1,80	22,96
SHRW 50-30-2																							
800	7,38	1,39	15,69	47,50	1,48	20	0,53	0,70	2,21	17,55	44,40	1,48	20	0,60	0,80	2,70	19,43	41,30	1,48	20	0,66	0,90	3,24
2000			29,48	33,20	3,70	94	1,01	1,30	6,81	33,06	28,50	3,70	94	1,13	1,50	8,33	36,66	23,80	3,70	94	1,25	1,70	10,05
SHRW 50-30-3																							
800	11,07	1,88	19,96	63,10	1,48	30	0,68	0,90	5,05	22,21	61,50	1,48	30	0,76	1,00	6,10	24,46	59,80	1,48	30	0,84	1,10	7,27
2000			39,81	48,30	3,70	142	1,36	1,80	17,23	44,41	45,20	3,70	142	1,52	2,00	20,89	49,02	42,00	3,70	142	1,67	2,20	24,87
SHRW 60-30-2																							
1250	8,86	1,56	23,14	44,2	1,93	31	0,79	1,00	4,95	25,86	40,7	1,93	31	0,88	1,20	6,03	28,59	37,20	1,93	31	0,98	1,30	7,22
3050			41,9	30,3	4,71	142	1,43	1,90	14,28	46,98	25,2	4,71	142	1,60	2,10	17,45	52,04	20,10	4,71	142	1,78	2,30	20,96
SHRW 60-30-3																							
1250	13,28	2,13	29,8	59,8	1,93	47	1,02	1,30	11,54	33,12	57,8	1,93	47	1,13	1,50	13,93	36,47	55,70	1,93	47	1,24	1,60	16,53
3050			57,1	44,8	4,71	212	1,95	2,60	36,54	63,66	41,2	4,71	212	2,17	2,90	44,37	70,50	37,60	4,71	212	2,40	3,20	52,83
SHRW 60-35-2																							
1450	10,33	1,81	26,9	44,3	1,92	31	0,79	1,20	5,12	30,05	40,8	1,92	31	0,88	1,40	6,24	33,23	33,70	1,92	31	0,97	1,50	7,49
3550			48,9	30,3	4,70	141	1,43	2,20	14,85	54,74	25,2	4,70	141	1,60	2,50	18,20	60,62	20,10	4,70	141	1,77	2,70	21,82
SHRW 60-35-3																							
1450	15,5	2,47	34,6	59,9	1,92	47	1,01	1,60	11,76	38,47	57,8	1,92	47	1,12	1,70	14,21	43,50	55,10	1,92	47	1,27	2,00	17,67
3550			66,5	44,9	4,70	212	1,94	3,00	37,60	74,16	41,3	4,70	212	2,17	3,30	45,63	81,83	37,70	4,70	212	2,39	3,70	54,37
SHRW 70-40-2																							
1500	13,78	2,28	30,2	49,0	1,49	20	0,77	1,40	57,00	33,70	45,9	1,49	20	0,86	1,50	6,94	37,21	42,80	1,49	20	0,95	1,70	8,29
4500			64,0	31,6	4,46	129	1,64	2,90	21,81	71,56	26,7	4,46	129	1,83	3,20	26,69	79,16	21,60	4,46	129	2,02	3,60	31,95
SHRW 70-40-3																							
1500	20,66	3,15	38,0	64,3	1,49	30	0,97	1,70	12,51	42,24	62,6	1,49	30	1,08	1,90	15,07	46,46	60,90	1,49	30	1,19	2,10	17,82
4500			86,4	46,3	4,46	194	2,21	3,90	53,93	96,27	42,8	4,46	194	2,47	4,30	65,44	106,14	39,20	4,46	194	2,71	4,80	77,73
SHRW 80-50-2																							
2000	19,68	3,12	41,4	50,6	1,39	18	0,85	1,90	8,02	46,12	47,7	1,39	18	0,94	2,10	9,72	50,87	44,70	1,39	18	1,04	2,30	11,50
6500			93,0	31,9	4,51	132	1,91	4,20	34,40	103,93	26,9	4,51	132	2,13	4,70	41,95	114,88	21,90	5,90	208	2,35	5,20	50,20
SHRW 80-50-3																							
2000	29,52	4,76	51,7	65,7	1,39	27	1,06	2,30	16,85	57,36	64,1	1,39	27	1,18	2,60	20,35	63,40	62,50	1,39	27	1,29	2,80	24,05
6500			125,3	46,5	4,51	198	2,57	5,60	82,46	139,46	43,0	4,51	198	2,86	6,30	99,85	153,68	39,40	5,90	198	3,15	6,90	118,80
SHRW 100-50-2																							
2000	24,6	3,68	44,3	54,9	1,11	12	0,91	2,00	10,41	49,27	52,3	1,11	12	1,01	2,20	12,59	54,27	72,70	1,11	12	1,11	2,40	14,98
8000			116,7	32,8	4,44	128	2,39	5,30	59,24	130,36	27,8	4,44	128	2,67	5,30	72,17	143,97	22,80	4,44	128	2,95	6,50	86,44
SHRW 100-50-3																							
2000	36,9	5,17	54,2	69,4	1,11	19	1,11	2,40	21,29	60,07	68,1	1,11	19	1,23	2,70	25,55	65,96	66,80	1,11	19	1,35	3,00	30,24
8000			156,4	47,3	4,44	193	3,20	7,00	141,24	173,97	43,8	4,44	193	3,56	7,80	170,88	191,61	40,30	4,44	193	3,92	8,60	203,45

T1 и T2 – подающий и обратный трубопроводы сети теплоснабжения;

1 – узел обвязки;

2 – водяной нагреватель;

3 – регулирующий клапан;

4 – циркуляционный насос;

5 – запорные вентили;

6 – подающий и обратный трубопроводы от сети теплоснабжения к нагревателю;

7 – обратный клапан;

8 – балансировочный вентиль;

9 – водяной фильтр.

Вода 110/70°C

Расход воздуха, м³/час	Температура на входе																				
	-10С							-20С							-30С						
	Мощность, кВт	τ воздуха на выходе, °С	Скорость воздуха, м/с	Падение давления воздуха, Па	Скорость воды на выходе, м/с	Расход воды, м³/час	Падение давления воды, кПа	Мощность, кВт	τ воздуха на выходе, °С	Скорость воздуха, м/с	Падение давления воздуха, Па	Скорость воды на выходе, м/с	Расход воды, м³/час	Падение давления воды, кПа	Мощность, кВт	τ воздуха на выходе, °С	Скорость воздуха, м/с	Падение давления воздуха, Па	Скорость воды на выходе, м/с	Расход воды, м³/час	Падение давления воды, кПа
SHRW 40-20-2																					
400	7,88	47,7	1,39	18	0,21	0,2	0,32	8,87	45,1	1,39	18	0,23	0,2	0,40	9,85	42,3	1,39	18	0,26	0,2	0,48
1000	14,74	33,2	3,47	85	0,38	0,3	0,98	16,58	28,7	3,47	85	0,43	0,4	1,21	18,43	24,1	3,47	85	0,48	0,4	1,45
SHRW 40-20-3																					
400	10,70	68,4	1,39	27	0,28	0,2	0,85	11,87	67,1	1,39	27	0,31	0,3	1,02	13,30	65,7	1,39	27	0,34	0,3	1,20
1000	21,04	51,6	3,47	127	0,55	0,5	2,81	23,41	48,7	3,47	127	0,61	0,5	3,39	25,77	45,7	3,47	127	0,67	0,6	4,02
SHRW 50-25-2																					
550	11,82	53,0	1,22	14	0,25	0,3	0,53	13,20	50,4	1,22	14	0,28	0,3	0,64	14,57	47,8	1,22	14	0,30	0,3	0,76
1600	24,56	35,0	3,58	88	0,51	0,6	1,93	27,48	30,4	3,58	88	0,57	0,6	2,36	30,41	25,8	3,58	88	0,63	0,7	2,82
SHRW 50-25-3																					
550	15,19	70,9	1,22	22	0,32	0,3	1,08	16,82	69,7	1,22	22	0,35	0,4	1,29	18,45	68,5	1,22	22	0,38	0,4	1,52
1600	33,47	51,3	3,58	132	0,70	0,8	4,36	37,21	48,2	3,58	132	0,78	0,9	5,26	40,96	45,2	3,58	132	0,85	0,9	6,24
SHRW 50-30-2																					
800	15,50	46,8	1,48	20	0,27	0,4	0,53	17,41	43,8	1,48	20	0,30	0,4	0,66	19,30	40,8	1,48	20	0,34	0,4	0,79
2000	28,61	31,9	3,70	94	0,50	0,7	1,59	32,17	27,2	3,70	94	0,56	0,7	1,96	35,74	22,5	3,70	94	0,62	0,8	2,36
SHRW 50-30-3																					
800	21,29	68,0	1,48	30	0,37	0,5	1,49	23,58	66,5	1,48	30	0,41	0,5	1,79	25,86	64,9	1,48	30	0,45	0,6	2,11
2000	41,52	50,8	3,70	142	0,72	1,0	4,68	46,15	47,7	3,70	142	0,80	1,1	5,89	50,79	44,6	3,70	142	0,88	1,2	6,98
SHRW 60-30-2																					
1250	24,33	47,0	1,93	31	0,42	0,6	1,60	27,10	43,6	1,93	31	0,47	0,6	1,94	29,85	40,1	1,93	31	0,52	0,7	2,30
3050	43,48	31,8	4,71	142	0,76	1,0	4,48	48,55	26,7	4,71	142	0,84	1,1	5,46	53,61	21,6	4,71	142	0,93	1,2	6,51
SHRW 60-30-3																					
1250	32,44	66,2	1,93	47	0,56	0,7	3,98	35,88	64,2	1,93	47	0,62	0,8	4,75	39,28	62,3	1,93	47	0,68	0,9	5,57
3050	61,21	48,8	4,71	212	1,06	1,4	12,24	67,85	45,3	4,71	212	1,18	1,6	14,69	74,49	41,7	4,71	212	1,30	1,7	17,34
SHRW 60-35-2																					
1450	28,28	47,1	1,92	31	0,42	0,6	1,65	31,49	43,7	1,92	31	0,47	0,7	1,99	34,69	40,2	1,92	31	0,52	0,8	2,37
3550	50,65	34,8	4,70	141	0,75	1,2	4,65	56,56	26,7	4,70	141	0,84	1,3	5,67	62,46	21,7	4,70	141	0,93	1,4	6,76
SHRW 60-35-3																					
1450	37,74	66,3	1,92	47	0,56	0,9	4,05	41,68	64,4	1,92	47	0,62	1,0	4,84	45,63	62,4	1,92	47	0,68	1,0	5,68
3550	71,30	48,9	4,70	212	1,06	1,6	12,55	79,04	45,3	4,70	212	1,18	1,8	15,07	86,77	41,8	4,70	212	1,29	2,0	17,80
SHRW 70-40-2																					
1500	32,22	53,0	1,49	20	0,42	0,7	1,88	35,77	50,0	1,49	20	0,47	0,8	2,27	39,32	47,6	1,49	20	0,51	0,9	2,68
4500	67,04	33,7	4,46	129	0,87	1,5	6,95	74,68	28,7	4,46	129	0,97	1,7	8,44	82,30	23,7	4,46	129	1,07	1,9	10,04
SHRW 70-40-3																					
1500	41,96	72,0	1,49	30	0,55	1,0	4,39	46,24	76,5	1,49	30	0,60	1,1	5,22	56,52	68,9	1,49	30	0,66	1,2	6,10
4500	93,32	50,8	4,46	194	1,22	2,1	18,19	103,29	47,3	4,46	194	1,35	2,4	21,80	113,24	43,9	4,46	194	1,48	2,6	25,68
SHRW 80-50-2																					
2000	44,51	55,2	1,39	18	0,46	1,0	2,66	49,33	52,4	1,39	18	0,51	1,1	3,20	54,13	49,5	1,39	18	0,56	1,2	3,78
6500	98,16	34,3	4,51	132	1,02	2,3	11,01	109,16	29,3	4,51	132	1,14	2,5	13,32	120,16	24,3	4,51	132	1,25	2,8	15,83
SHRW 80-50-3																					
2000	57,34	74,6	1,39	27	0,60	1,3	5,97	63,11	72,6	1,39	27	0,66	1,4	7,08	68,87	71,1	1,39	27	0,72	1,6	8,27
6500	135,88	51,3	4,51	198	1,42	3,1	27,84	150,24	47,8	4,51	198	1,57	3,4	33,33	164,58	44,3	4,51	198	1,72	3,8	39,23
SHRW 100-50-2																					
2000	48,30	60,8	1,11	12	0,50	1,1	3,56	53,35	58,3	1,11	12	0,56	1,2	4,25	58,40	55,7	1,11	12	0,61	1,3	5,00
8000	124,64	35,7	4,44	128	1,30	2,9	19,44	138,29	30,7	4,44	128	1,44	3,2	23,42	151,93	25,8	4,44	128	1,58	3,5	27,73
SHRW 100-50-3																					
2000	60,77	79,0	1,11	19	0,63	1,4	7,69	66,74	77,9	1,11	19	0,70	1,5	9,08	72,70	76,7	1,11	19	0,76	1,7	10,57
8000	170,91	52,6	4,44	193	1,78	3,9	48,60	188,67	49,2	4,44	193	1,97	4,3	57,97	206,43	45,8	4,44	193	2,15	4,7	68,06

ПРИНАДЛЕЖНОСТИ

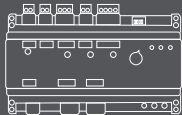

AQUAPROFF



UNIVERSE



ALTF



TF/HY



MST



BM-W

## Вода 130/70°C

Расход воздуха, м³/час	Температура на входе																				
	-10С							-20С							-30С						
	Мощность, кВт	t воздуха на выходе, °С	Скорость воздуха, м/с	Падение давления воздуха, Па	Скорость воды на выходе, м/с	Расход воды, м³/час	Падение давления воды, кПа	Мощность, кВт	t воздуха на выходе, °С	Скорость воздуха, м/с	Падение давления воздуха, Па	Скорость воды на выходе, м/с	Расход воды, м³/час	Падение давления воды, кПа	Мощность, кВт	t воздуха на выходе, °С	Скорость воздуха, м/с	Падение давления воздуха, Па	Скорость воды на выходе, м/с	Расход воды, м³/час	Падение давления воды, кПа
<b>SHRW 40-20-2</b>																					
400	7,73	46,7	1,39	18	0,14	0,1	0,16	8,81	44,60	1,39	18	0,16	0,1	0,20	9,85	42,30	1,39	18	0,18	0,2	0,24
1000	14,64	32,90	3,47	85	0,26	0,2	0,48	16,55	28,60	3,47	85	0,30	0,3	0,60	18,44	24,10	3,47	85	0,33	0,3	0,73
<b>SHRW 40-20-3</b>																					
400	11,26	72,50	1,39	27	0,20	0,2	0,47	12,48	71,60	1,39	27	0,22	0,2	0,56	13,70	70,50	1,39	27	0,24	0,2	0,66
1000	21,95	54,30	3,47	127	0,39	0,3	1,52	24,37	51,50	3,47	127	0,43	0,4	1,83	26,78	48,60	3,47	127	0,48	0,4	2,16
<b>SHRW 50-25-2</b>																					
550	12,08	54,30	1,22	14	0,17	0,2	0,27	13,53	52,20	1,22	14	0,19	0,2	0,34	14,96	49,80	1,22	14	0,21	0,2	0,40
1600	25,02	35,08	3,56	88	0,36	0,4	1,00	28,01	31,40	3,56	88	0,40	0,4	1,22	30,97	26,80	3,56	88	0,44	0,5	1,46
<b>SHRW 50-25-3</b>																					
550	16,65	78,70	1,22	22	0,24	0,3	0,73	18,34	77,90	1,22	22	0,26	0,3	0,87	20,01	76,80	1,22	22	0,29	0,4	1,02
1600	36,38	56,60	3,56	132	0,52	0,6	2,92	40,23	53,80	3,56	132	0,57	0,6	3,50	44,04	50,80	3,56	132	0,63	0,7	4,10
<b>SHRW 50-30-2</b>																					
800	16,69	51,10	1,48	20	0,20	0,3	0,36	18,69	48,60	1,48	20	0,22	0,3	0,45	20,64	45,70	1,48	20	0,25	0,3	0,53
2000	30,80	35,10	3,70	94	0,37	0,5	1,08	34,48	30,60	3,70	94	0,41	0,5	1,32	38,14	26,00	3,70	94	0,45	0,6	1,58
<b>SHRW 50-30-3</b>																					
800	23,20	75,00	1,48	30	0,28	0,4	0,98	25,57	73,80	1,48	30	0,30	0,4	1,16	27,92	72,50	1,48	30	0,33	0,4	1,36
2000	44,88	55,80	3,70	142	0,53	0,7	3,15	49,65	52,80	3,70	142	0,59	0,8	3,77	54,34	49,80	3,70	142	0,65	0,9	4,42
<b>SHRW 60-30-2</b>																					
1250	25,31	49,3	1,93	31	0,30	0,1	0,86	28,13	46,0	1,93	31	0,33	0,4	1,03	30,95	42,70	1,93	31	0,37	0,5	1,23
3050	44,84	33,1	4,71	142	0,53	0,7	2,37	49,97	28,1	4,71	142	0,59	0,8	2,87	55,05	23,00	4,71	142	0,65	0,9	3,41
<b>SHRW 60-30-3</b>																					
1250	34,91	71,8	1,93	47	0,42	0,5	2,27	38,39	70,0	1,93	47	0,46	0,6	2,69	41,83	68,20	1,93	47	0,50	0,7	3,12
3050	65,00	52,5	4,71	212	0,77	1,0	6,83	71,73	49,0	4,71	212	0,85	1,1	8,13	78,41	45,50	4,71	212	0,93	1,2	9,50
<b>SHRW 60-35-2</b>																					
1450	29,45	49,5	1,92	31	0,30	0,5	0,89	32,69	46,2	1,92	31	0,33	0,5	1,07	35,95	42,80	1,92	31	0,37	0,6	1,26
3550	52,32	33,2	4,70	141	0,54	0,8	2,47	58,82	28,1	4,70	141	0,59	0,9	2,98	64,14	23,00	4,70	141	0,65	1,0	3,53
<b>SHRW 60-35-3</b>																					
1450	40,60	72,0	1,92	47	0,42	0,6	2,32	44,57	70,2	1,92	47	0,45	0,7	2,72	48,59	68,00	1,92	47	0,50	0,8	3,18
3550	75,68	52,5	4,70	213	0,77	1,2	6,98	83,51	49,0	4,70	213	0,85	1,3	8,30	91,33	45,50	4,70	213	0,93	1,4	9,74
<b>SHRW 70-40-2</b>																					
1500	33,95	56,3	1,49	20	0,30	0,5	1,03	37,57	53,5	1,49	20	0,34	0,6	1,23	48,00	50,60	1,49	20	0,37	0,6	1,45
4500	69,86	35,5	4,46	129	0,62	1,1	3,74	77,53	30,6	4,46	129	0,69	1,2	4,49	85,22	25,60	4,46	129	0,76	1,3	5,32
<b>SHRW 70-40-3</b>																					
1500	45,52	78,9	1,49	30	0,41	0,7	2,54	49,87	77,5	1,49	30	0,44	0,8	2,98	54,23	76,10	1,49	30	0,48	0,9	3,46
4500	99,65	55,0	4,46	134	0,89	1,6	10,29	109,77	51,6	4,46	134	0,98	1,7	12,12	119,84	48,20	4,46	134	1,07	1,9	14,17
<b>SHRW 80-50-2</b>																					
2000	47,26	59,2	1,39	18	0,34	0,7	1,47	52,18	56,5	1,39	18	0,37	0,8	1,76	57,06	53,80	1,39	18	0,41	0,9	2,07
6500	102,90	36,4	4,51	132	0,74	1,6	5,96	114,01	31,5	4,51	132	0,81	1,8	7,15	125,10	26,50	4,51	132	0,89	2,0	8,44
<b>SHRW 80-50-3</b>																					
2000	621,51	81,6	1,39	27	0,45	1,0	3,48	68,37	80,3	1,39	27	0,49	1,1	4,07	74,25	79,00	1,39	27	0,53	1,2	4,71
6500	145,81	55,7	4,51	198	1,04	2,3	15,75	160,26	52,3	4,51	198	1,14	2,5	18,62	174,77	48,50	4,51	198	1,25	2,7	21,74
<b>SHRW 100-50-2</b>																					
2000	81,95	66,1	1,11	12	0,37	0,8	2,03	57,05	63,1	1,11	12	0,41	0,9	2,39	62,19	61,30	1,11	12	0,44	1,0	2,78
8000	131,91	38,3	4,44	128	0,94	2,1	16,70	145,69	33,4	4,44	128	1,04	2,3	12,78	159,45	28,50	4,44	128	1,14	2,5	15,02
<b>SHRW 100-50-3</b>																					
2000	66,81	87,9	1,11	19	0,48	1,0	4,55	72,90	86,9	1,11	19	0,52	1,1	5,31	78,97	85,90	1,11	19	0,56	1,2	6,12
8000	184,46	57,6	4,44	193	1,32	2,9	27,81	202,38	54,2	4,44	193	1,44	3,2	32,73	220,36	50,90	4,44	193	1,57	3,5	38,09

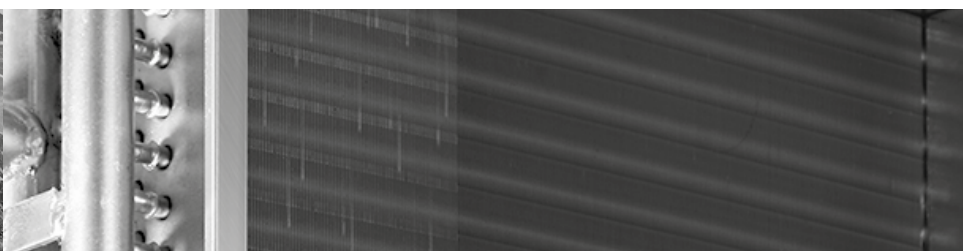

Energolux

Серия

SCRW/SDXR



# ВОДЯНЫЕ И ФРЕОНОВЫЕ ОХЛАДИТЕЛИ ДЛЯ ПРЯМОУГОЛЬНЫХ КАНАЛОВ

## ОПИСАНИЕ

Охлаждение воздуха в канальных системах вентиляции и кондиционирования.

## ПРИМЕНЕНИЕ

Жилые, общественные и производственные помещения.  
Максимально допустимое давление 16 бар.  
Нельзя применять оборудование в системах для перемещения воздуха с агрессивными газами, «тяжелой» пылью, мукой, а также во взрыво- и пожароопасных помещениях.

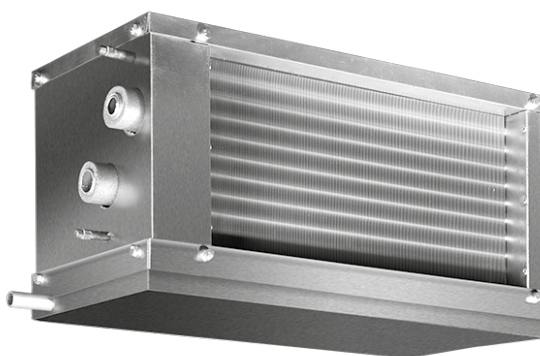

## КОНСТРУКЦИЯ

Корпус из оцинкованной стали не менее 1,0 мм.  
Медно-алюминиевый теплообменник с механически расширенными трубами.  
Шаг оребрения 2,1 мм.  
Встроенные патрубки для отвода воздуха и слива теплоносителя.  
Блок каплеуловителя из пластикового профиля со специальным криволинейным сечением в комплекте поставки.  
Теплоизолированный дренажный поддон из оцинкованной стали с патрубком для отвода конденсата.  
Подвод хладагента в стандартном исполнении — слева по ходу движения воздуха.

## ПРЕИМУЩЕСТВА

Оптимизированные массогабаритные показатели экономят место при размещении.  
Продуманная конструкция обеспечивает простой монтаж и сервисное обслуживание.

технологии  
**Hi-Tech**  
МАТЕРИАЛ

R410A R404A R134a



Отвод  
дренажа



Легкое  
обслуживание



Стандартные  
типоразмерный ряд

SCRW/SDXR 40-20/50-25/50-30/60-30/60-35/70-40/80-50/100-50

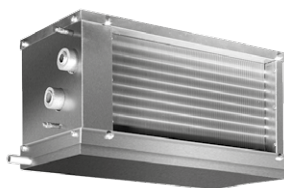

Модель	Размеры, мм						Вес, кг
	W1	W2	H1	H2	d1	d2	
SCRW 40-20	420	526	222	293	1"	1"	14,7
SDXR 40-20					12	16	13,5
SCRW 50-25	520	626	272	343	1"	1"	18,1
SDXR 50-25					12	16	17,8
SCRW 50-30	520	626	322	393	1"	1"	19,6
SDXR 50-30					12	16	18,1
SCRW 60-30	620	726	322	393	1"	1"	21,8
SDXR 60-30					12	16	20,5
SCRW 60-35	620	726	372	443	1"	1"	24,1
SDXR 60-35					16	22	22,5
SCRW 70-40	720	826	422	493	1"	1"	28,4
SDXR 70-40					16	22	27,5
SCRW 80-50	820	926	522	593	1"	1"	34,8
SDXR 80-50					22	28	34,5
SCRW 100-50	1020	1146	522	593	1"	1"	40,0
SDXR 100-50					22	28	40,5

### РАСШИФРОВКА ОБОЗНАЧЕНИЯ

**SCRW 50-20**

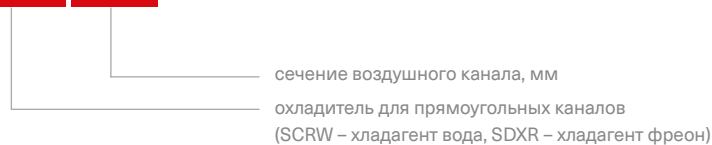

### ПРИНАДЛЕЖНОСТИ



VRG



GRUNER 225

Типоразмер	Расход воздуха, м³/ч	Водяные охладители WHR-W				Фреоновые охладители WHR-W		Аэродинамическое сопротивление теплообменника, Па
		Температура воздуха после теплообменника, °C	Мощность теплообменника, кВт	Расход воды, м³/ч	Гидравлическое сопротивление теплообменника, кПа	Температура воздуха после теплообменника, °C	Мощность теплообменника, кВт	
40-20	775	17,8	3,51	0,6	3,7	16,3	4,5	88
50-25	1210	17,3	6,05	1,04	8,1	16,2	7	92
50-30	1460	17,3	7,8	1,25	8,2	16,3	8,4	91
60-30	1760	16,9	9,32	1,6	15,2	16,2	10,3	94
60-35	2040	16,9	10,8	1,86	15,1	16,2	12	93
70-40	2760	16,7	15,2	2,6	25,2	16,2	16,2	97
80-50	3880	17,8	17,6	3,01	3,7	16,2	22,6	95
100-50	4850	17,3	24,2	4,15	8,2	16,0	29,1	96

1. Скорость потока воздуха 2,7 м/с.
2. Приведенные данные для фреоновых охладителей следует скорректировать согласно следующим коэффициентам пересчета по типам фреона: R22 – 1,0; R410A – 1,05; R507 – 1,01; R404A – 1,04; R134a – 0,97.
3. Температура испарения для фреоновых охладителей 5 × °C.
4. Температура воды на входе/выходе водяных охладителей 7/12 × °C.
5. Температура входящего воздуха +30 × °C.

### Схемы электрических соединений

Рекомендуемая схема обвязки с 3-ходовым регулирующим клапаном на смешивание потоков

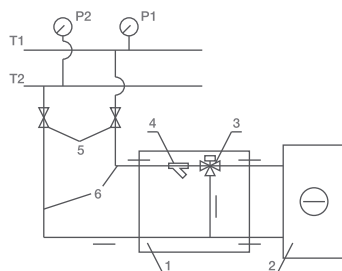

Возможная схема обвязки с 2-ходовым регулирующим клапаном

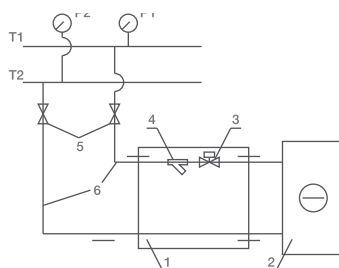

T1 и T2 – подающий и обратный трубопроводы сети холодоснабжения;

- 1 – узел обвязки;
- 2 – водяной охладитель;
- 3 – регулирующий клапан;
- 4 – водяной фильтр;
- 5 – запорные вентили;
- 6 – подающий и обратный трубопроводы от сети холодоснабжения к охладителю.

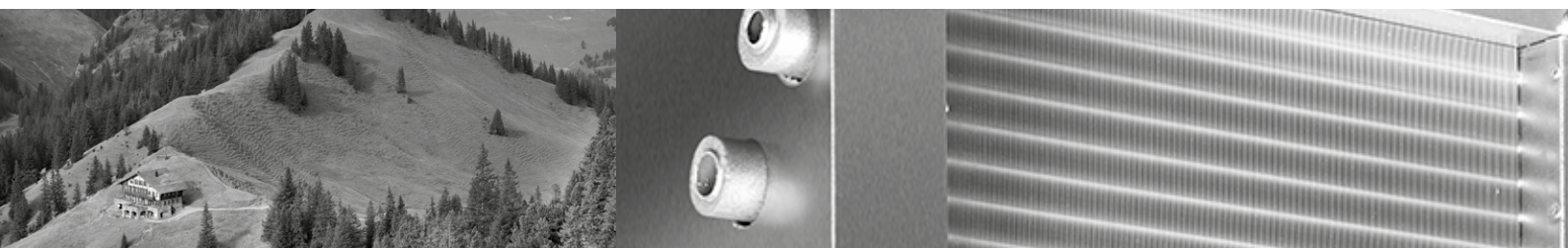

Energolux

Серия

SHRP

# ПЛАСТИНЧАТЫЕ РЕКУПЕРАТОРЫ ДЛЯ ПРЯМОУГОЛЬНЫХ КАНАЛОВ

## ОПИСАНИЕ

Пластинчатый рекуператор служит для переноса тепловой энергии между вытяжным и приточным каналами систем вентиляции при почти полном разделении воздушных потоков.

## ПРИМЕНЕНИЕ

Жилые, общественные и производственные помещения.

Нельзя применять оборудование в системах аспирации, для перемещения воздуха с агрессивными газами, «тяжелой» пылью, мукой, клеевыми примесями и т.п., а также во взрыво- и пожароопасных помещениях.

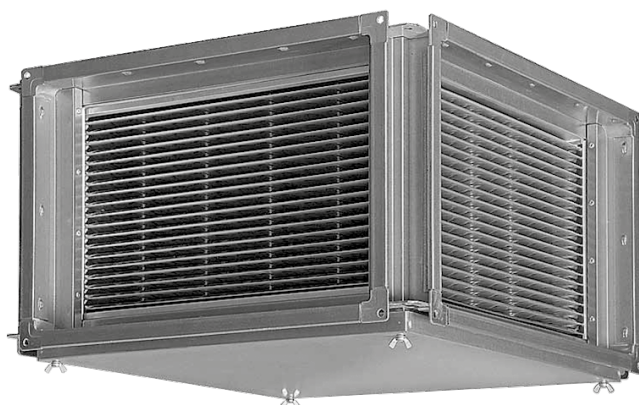

## КОНСТРУКЦИЯ

Корпус из оцинкованной стали не менее 0,7 мм с фланцевыми соединениями.

Теплообменная кассета из алюминиевых пластин толщиной 0,2 мм специальной структуры и геометрии.

Съемный дренажный поддон из оцинкованной стали.

Патрубок G1/2" для отвода конденсата с крепежной гайкой (монтируется на месте).

## ПРЕИМУЩЕСТВА

Компактные размеры – экономия пространства.

Стандартный типоразмерный ряд совместимость с другими элементами системы.

Широкий модельный ряд.

Уникальные модели с напором до 1500 Па.

>70%

ЭКОНОМИЯ  
ЭНЕРГИИ

Zn

МАТЕРИАЛ  
КОРПУСА



Отвод  
дренажа



Легкое  
обслуживание



Рекуперация  
тепла



Стандартные  
типоразмерный ряд

### МОНТАЖ

Внутри помещения.

В прямоугольные каналы с помощью отводов.

В горизонтальных каналах на подвесах поддоном вниз для обеспечения отвода конденсата.

Расстояние до решетки, отвода или другого вентустройства на выходе должно быть не менее 3 диагональных размеров сечения.

Патрубок отвода конденсата рекомендуется смонтировать по центру поддона, а при больших скоростях воздуха — и дополнительно в нижней точке воздуховода на выбросе воздуха либо использовать каплеуловитель.

При монтаже в вертикальных каналах патрубок в воздуховоде обязателен.

Для сохранения эффективности рекуперации рекомендуется в обоих каналах использовать фильтры до рекуператора.

SHRP 40-20/50-25/50-30/60-30/60-35/70-40/80-50/100-50



выпуск  
конденсата

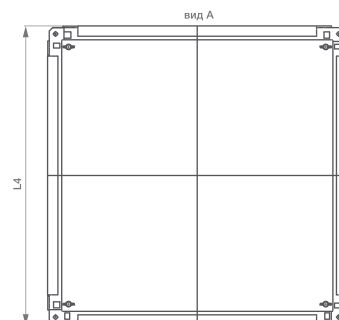
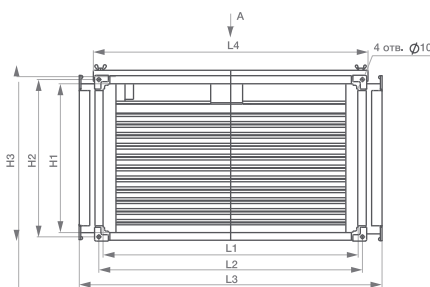

Модель	Размеры, мм							
	L1	L2	L3	L4	L5	H1	H2	H3
SHRP 40-20	400	422	514	474	448	200	222	265
SHRP 50-25	500	522	614	574	548	250	272	315
SHRP 50-30	500	522	614	574	548	300	322	365
SHRP 60-30	600	622	714	674	648	300	322	365
SHRP 60-35	600	622	714	674	648	350	372	415
SHRP 70-40	700	722	814	774	748	400	422	465
SHRP 80-50	800	822	914	874	848	500	522	565
SHRP 100-50	1000	1022	1114	1074	1048	500	522	565

### РАСШИФРОВКА ОБОЗНАЧЕНИЯ

SHRP 50-20

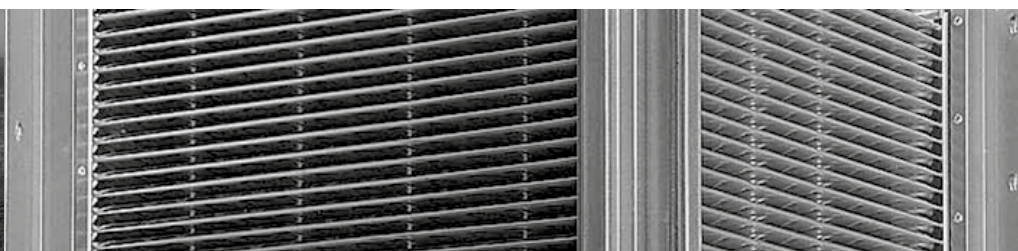
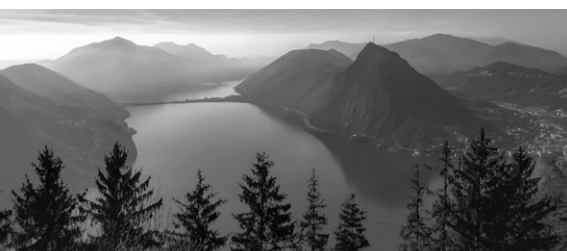

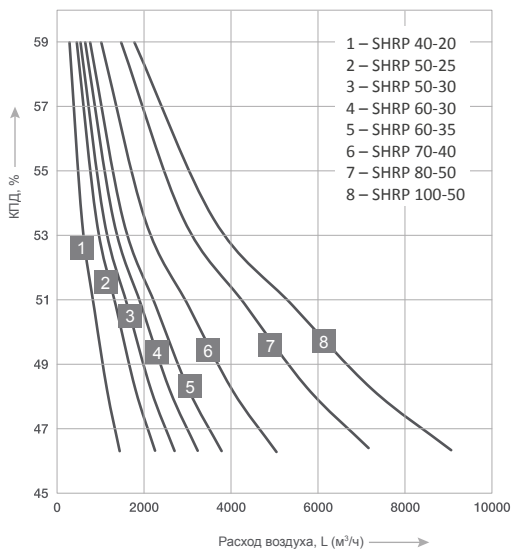
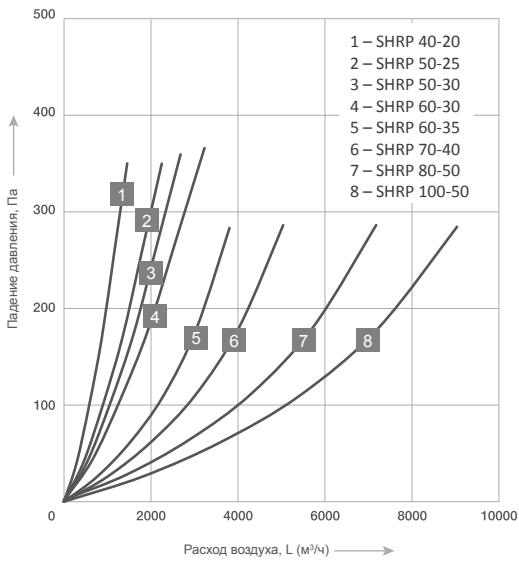

Варианты размещения рекуператора в канале в соответствии с ориентировкой колен SHRP.../45

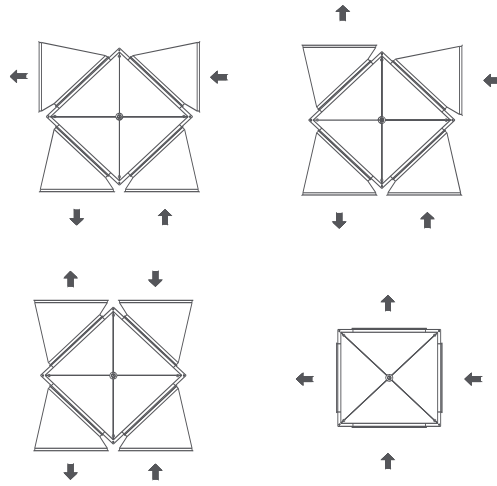

К.п.д. рекуператоров		Приток (наружный воздух)	Вытяжка (внутренний воздух)
Температура	°С	-15	20
Отн. влажность для сухого к.п.д.	%	Не влияет	макс. 25
Отн. влажность для мокрого к.п.д.	%		мин. 65
Расход воздуха	м³/ч	отношение приток : вытяжка = 1:1	

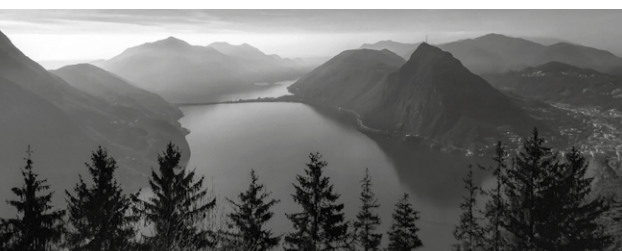

Energolux



A black and white photograph of an industrial interior, likely a factory or warehouse. The image shows a complex network of large, insulated pipes and structural steel beams. The ceiling is high, with a grid of beams and some lighting fixtures. The overall atmosphere is industrial and technical. A red rectangular box is overlaid on the right side of the image, containing white text.

## СЕТЕВЫЕ ЭЛЕМЕНТЫ И АКСЕССУАРЫ

## ШУМОГЛУШИТЕЛИ SQC

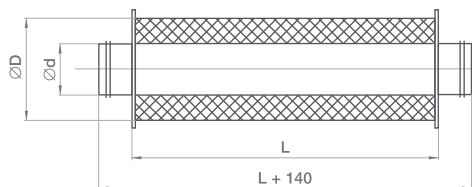

### НАЗНАЧЕНИЕ

Снижение шума от вентилятора в канале.

### ПРИМЕНЕНИЕ

Круглые воздуховоды нагнетания и всасывания систем вентиляции и кондиционирования.

Максимальная рабочая температура воздуха 60 °С, максимально допустимая скорость 10 м/с.

### КОНСТРУКЦИЯ

- Двойной корпус из оцинкованной стали с перфорацией.
- Шумопоглощающий материал из минерального волокна.
- Патрубки с резиновыми уплотнениями.
- Падение давления вычисляется так же, как для участка воздуховода того же размера.

### МОНТАЖ

Непосредственно в канал в любом положении.

Модель	Размеры, мм			Вес, кг	Шумоглушение (дБ) в октавных полосах частот (Гц)							
	d	D	L		63	125	250	500	1000	2000	4000	8000
SQC 100/600	100	202	600	2	4	6	15	20	30	32	30	16
SQC 100/900	100	202	900	4	6	8	15	24	32	35	30	21
SQC 125/600	125	227	600	3	4	6	12	19	25	32	24	17
SQC 125/900	125	227	900	5	5	9	17	29	35	38	34	20
SQC 160/600	160	262	600	5	3	5	11	15	23	31	23	16
SQC 160/900	160	262	900	7	4	7	16	22	33	36	32	19
SQC 200/600	200	302	600	6	3	4	8	14	20	28	18	15
SQC 200/900	200	302	900	9	3	6	12	18	28	33	21	18
SQC 250/600	250	352	600	8	1	2	7	13	19	22	13	11
SQC 250/900	250	352	900	10	2	3	9	15	26	27	19	13
SQC 315/600	315	417	600	9	—	1	3	11	14	19	8	7
SQC 315/900	315	417	900	11	1	2	7	14	23	21	12	9
SQC 355/600	355	457	600	11	...	...	...	...	...	...	...	...
SQC 355/900	355	457	900	13	...	...	...	...	...	...	...	...
SQC 400/600	400	502	600	13	—	1	4	9	12	17	6	5
SQC 400/900	400	502	900	15	—	2	5	11	15	19	10	7
SQC 450/600	450	562	600	16	...	...	...	...	...	...	...	...
SQC 450/900	450	562	900	19	...	...	...	...	...	...	...	...
SQC 500/600	500	632	600	20	...	...	...	...	...	...	...	...
SQC 500/900	500	632	900	25	...	...	...	...	...	...	...	...

### РАСШИФРОВКА ОБОЗНАЧЕНИЯ

**SQC 100/600**

- длина, мм
- диаметр присоединения, мм
- шумоглушитель для круглых каналов

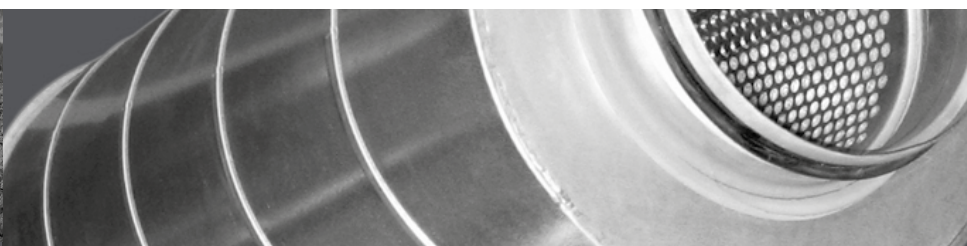

## ШУМОГЛУШИТЕЛИ SQRG

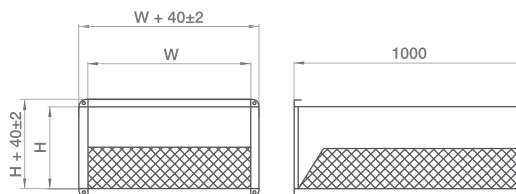
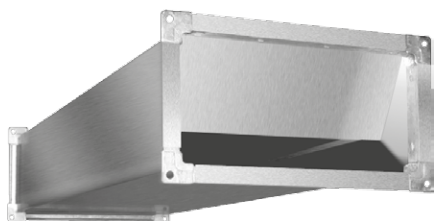

### НАЗНАЧЕНИЕ

Снижение шума от вентилятора в канале.

### ПРИМЕНЕНИЕ

Приточные и вытяжные системы вентиляции, при непосредственной установке в канал.

Максимальная рабочая температура воздуха 60 °С, максимально допустимая скорость 10 м/с.

### КОНСТРУКЦИЯ

- Корпус из оцинкованной стали с перфорацией.
- Горизонтальная шумопоглощающая пластина с двумя слоями: верхний – минеральная вата толщиной 50 мм, плотностью 14 г/м<sup>3</sup>, нижний – синтетический нетканый материал «САУНТЕК» плотностью 1,5 кг/м<sup>3</sup>.

### МОНТАЖ

Непосредственно в канал в любом положении.

Фланцевое соединение.

Для достижения максимальной эффективности шумоглушения рекомендуется предусмотреть перед шумоглушителем прямой участок не менее 1,5 м.

Модель	Размеры, мм		Вес, кг	Шумоглушение (дБ) в октавных полосах частот (Гц)							
	W	H		125	250	500	1000	2000	4000	8000	
SQRG 30-15/1000	300	150	9	6	14	20	24	25	20	18	
SQRG 40-20/1000	400	200	11	4	9	16	24	15	12	9	
SQRG 50-25/1000	500	250	13	10	14	23	26	19	14	12	
SQRG 50-30/1000	500	300	15	9	15	19	30	16	16	11	
SQRG 60-30/1000	600	300	18	7	14	20	32	14	15	10	
SQRG 60-35/1000	600	350	20	8	14	18	19	12	10	7	
SQRG 70-40/1000	700	400	25	6	10	15	14	10	7	7	
SQRG 80-50/1000	800	500	33	6	7	12	10	7	5	3	
SQRG 100-50/1000	1000	500	39	5	8	11	11	8	5	4	

### РАСШИФРОВКА ОБОЗНАЧЕНИЯ

**SQR G 30-15/1000**

- длина, мм
- размер присоединения, см
- с горизонтальной пластиной
- шумоглушитель для прямоугольных каналов

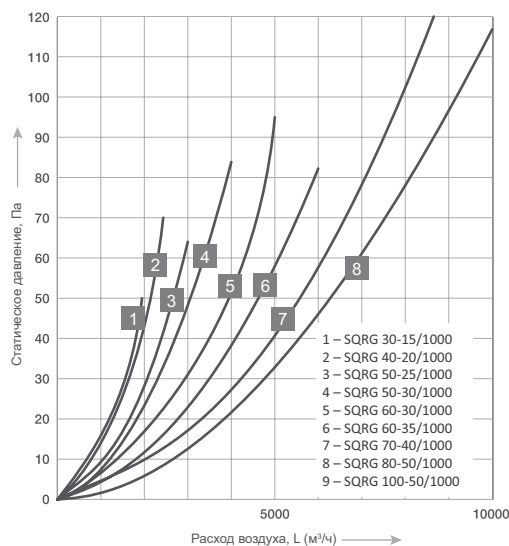

## ШУМОГЛУШИТЕЛИ SQRV

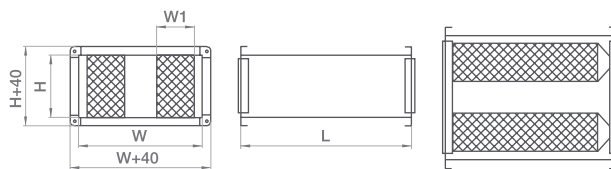
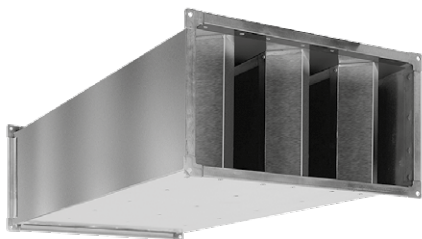

### НАЗНАЧЕНИЕ

Снижение шума от вентилятора в канале.

### ПРИМЕНЕНИЕ

Прямоугольные воздуховоды нагнетания и всасывания систем вентиляции и кондиционирования.

Максимальная рабочая температура воздуха 60 °С, максимально допустимая скорость 10 м/с.

### КОНСТРУКЦИЯ

- Корпус из оцинкованной стали с перфорацией.
- Вертикальные шумопоглощающие пластины с рассекателями с минеральной ватой.

### МОНТАЖ

В любом положении.

Фланцевое соединение.

Для достижения максимальной эффективности шумоглушения рекомендуется предусмотреть перед шумоглушителем прямой участок не менее 1,5 м.

Модель	Размеры, мм				Вес, кг	Шумоглушение (дБ) в октавных полосах частот (Гц)							
	W	H	L	W1		63	125	250	500	1000	2000	4000	8000
SQRV 30-15/1000	300	150	1000	100	12	3	6	10	21	26	30	26	22
SQRV 40-20/1000	400	200	1000	100	13	3	6	11	22	26	31	26	21
SQRV 50-25/1000	500	250	1000	125	16	3	6	10	19	23	24	20	17
SQRV 50-30/1000	500	300	1000	125	18	3	6	9	18	24	23	20	16
SQRV 60-30/1000	600	300	1000	100	23	3	6	11	21	27	30	26	22
SQRV 60-35/1000	600	350	1000	100	24	3	6	10	22	26	30	26	21
SQRV 70-40/1000	700	400	1000	125	27	3	6	10	20	26	27	23	18
SQRV 80-50/1000	800	500	1000	100	35	3	6	11	23	28	30	26	20
SQRV 100-50/1000	1000	500	1000	100	52	3	6	10	22	27	29	26	21

### SQR V 30-15/1000

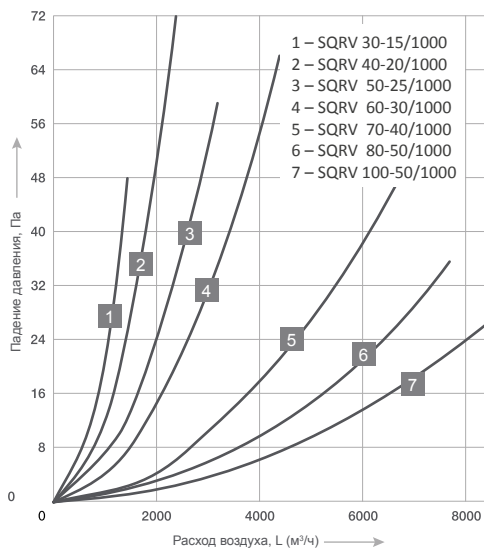
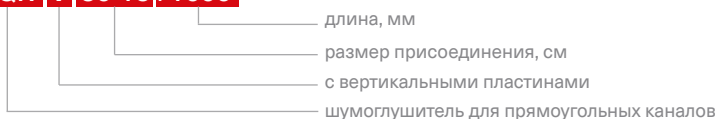

## КАССЕТНЫЕ ФИЛЬТРЫ SFG

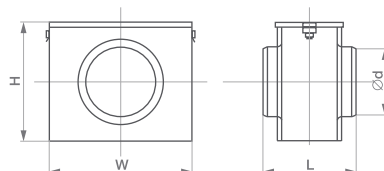

### НАЗНАЧЕНИЕ

Очистка наружного и рециркуляционного воздуха от пыли.

### ПРИМЕНЕНИЕ

Системы вентиляции и кондиционирования круглого сечения.

### КОНСТРУКЦИЯ

- Корпус фильтр-блока из оцинкованной стали.
- Патрубки с резиновыми уплотнителями.
- Фильтрующая вставка FG (в комплекте) – синтетический материал с классом очистки G3 (F5, F7 по запросу).

### МОНТАЖ

В любом положении.

Модель	Размеры, мм				Вес, кг
	d	W	H	L	
SFG 100	100	230	176	270	1,5
SFG 125	125	240	210	270	1,7
SFG 160	160	288	240	270	2
SFG 200	200	344	280	310	3
SFG 250	250	390	328	310	4,5
SFG 315	315	450	396	310	6,2
SFG 355	355	538	498	310	7,3
SFG 400	400	538	498	310	8
SFG 450	450	588	548	310	11
SFG 500	500	638	598	310	14

### РАСШИФРОВКА ОБОЗНАЧЕНИЯ

**SFG 100-G3**

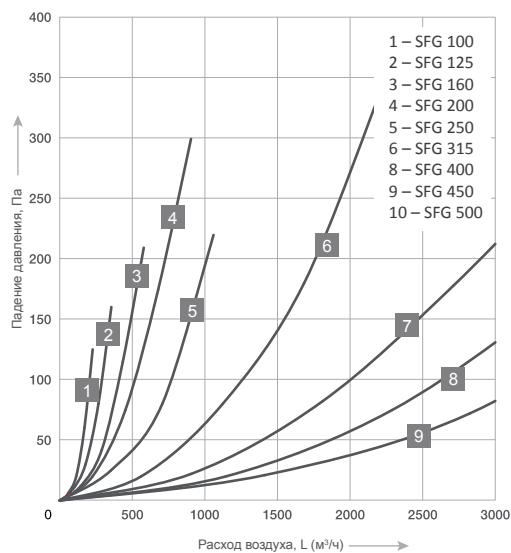
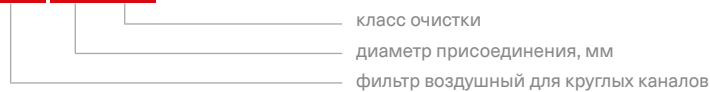

Кассета	Фильтр	Класс
SFG 100	FG	G3
SFG 125	FG	G3
SFG 160	FG	G3
SFG 200	FG	G3
SFG 250	FG	G3
SFG 315	FG	G3
SFG 355	FG	G3
SFG 400	FG	G3
SFG 450	FG	G3
SFG 500	FG	G3



## КАССЕТНЫЕ ФИЛЬТРЫ SFR

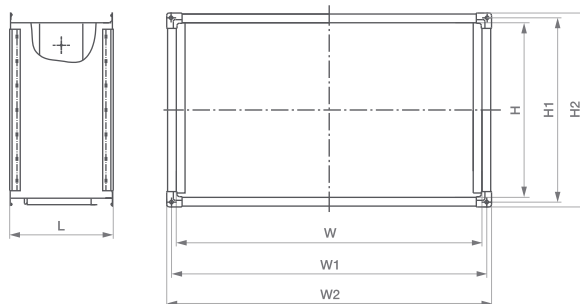
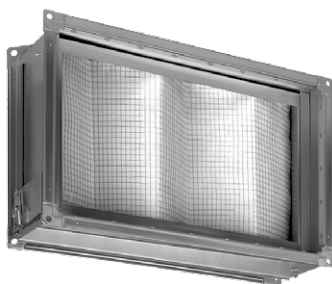

### НАЗНАЧЕНИЕ

Очистка наружного и рециркуляционного воздуха от пыли.

### ПРИМЕНЕНИЕ

Системы вентиляции и кондиционирования прямоугольного сечения.

Температура перемещаемого воздуха -40... +70 °С.

### КОНСТРУКЦИЯ

- Корпус фильтр-бокса из оцинкованной стали с направляющими для фильтрующих вставок 50 и 100 мм.
- Фильтрующая вставка FR (опция) – рамка с каркасной сеткой из оцинкованной стали с материалом из синтетического волокна.
- Класс очистки G3.

### МОНТАЖ

В любом положении. Фланцевое соединение.

### ПРЕИМУЩЕСТВА

- Узкий корпус – экономия места в системе.
- Гофрированная фильтрующая поверхность увеличивает срок службы.
- Уплотнения лентой из вспененного полимерного материала, устойчивого к сминанию.

Модель	Размеры, мм							Вес, кг
	W	H	W1	H1	W2	H2	L	
SFR 40-20	400	200	420	220	444	244	238	6,5
SFR 50-25	500	250	520	270	544	294	238	7,9
SFR 50-30	500	300	520	320	544	344	238	8,5
SFR 60-30	600	300	620	320	644	344	238	9,3
SFR 60-35	600	350	620	370	644	394	238	9,9
SFR 70-40	700	400	720	420	744	444	238	11,3
SFR 80-50	800	500	820	520	844	544	238	13,2
SFR 100-50	1000	500	1020	520	1044	544	238	15

### РАСШИФРОВКА ОБОЗНАЧЕНИЯ

**SFR 40-20-G3**

- класс очистки
- размер присоединения, см
- фильтр воздушный для прямоугольных каналов

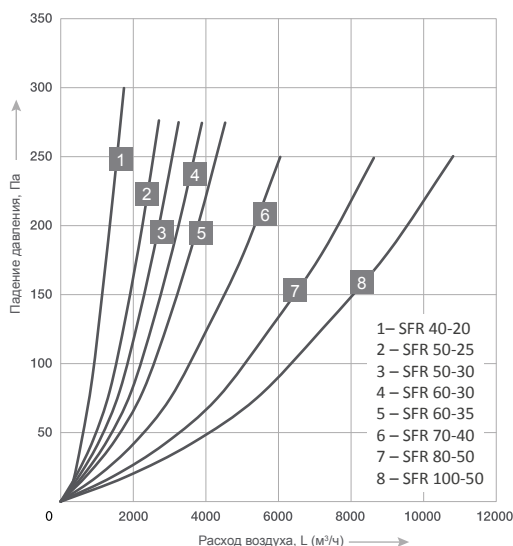

Кассета	Фильтр	
SFR 40-20	FR	G3
SFR 50-25	FR	G3
SFR 50-30	FR	G3
SFR 60-30	FR	G3
SFR 60-35	FR	G3
SFR 70-40	FR	G3
SFR 80-50	FR	G3
SFR 100-50	FR	G3

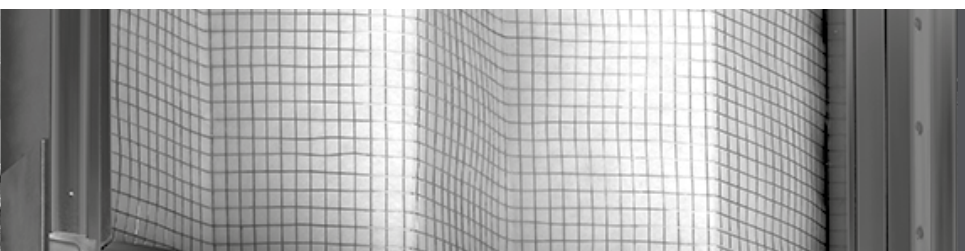

## КАРМАННЫЕ ФИЛЬТРЫ SFP

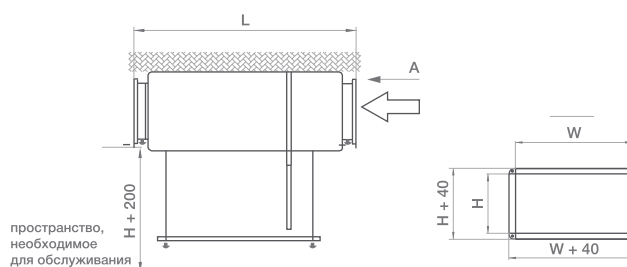

### НАЗНАЧЕНИЕ

Очистка наружного и рециркуляционного воздуха от пыли.

### ПРИМЕНЕНИЕ

Системы вентиляции и кондиционирования прямоугольного сечения.

Температура перемещаемого воздуха -40...+70 °С.

### КОНСТРУКЦИЯ

- Корпус фильтр-бокса из оцинкованной стали с направляющими для фильтрующих вставок.
- Фильтрующая вставка FP (аксессуар) – рамка с 2-10 карманами из синтетического волокна.
- Класс очистки G3, F5 (F7 по заказу).

### МОНТАЖ

В горизонтальных каналах.

В вертикальных каналах карманами вниз во избежание складывания карманов.

Фланцевое соединение.

Модель	Размеры, мм			Вес, кг
	W	H	L	
SFP 40-20	400	200	525	5
SFP 50-25	500	250	520	6
SFP 50-30	500	300	525	7
SFP 60-30	600	300	525	8
SFP 60-35	600	350	525	10
SFP 70-40	700	400	550	13
SFP 80-50	800	500	630	16
SFP 100-50	1000	500	630	18

### РАСШИФРОВКА ОБОЗНАЧЕНИЯ

**SFP 40-20-G3**

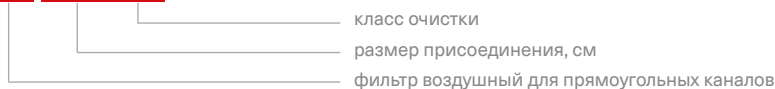

Кассета	Фильтр	
SFP 40-20	FP	G3, F5, F7
SFP 50-25	FP	G3, F5, F7
SFP 50-30	FP	G3, F5, F7
SFP 60-30	FP	G3, F5, F7
SFP 60-35	FP	G3, F5, F7
SFP 70-40	FP	G3, F5, F7
SFP 80-50	FP	G3, F5, F7
SFP 100-50	FP	G3, F5, F7



## ЗАПОРНО-РЕГУЛИРУЮЩИЕ КЛАПАНЫ ПОД ЭЛЕКТРОПРИВОД SDA-M



### НАЗНАЧЕНИЕ

Регулирование потока воздуха при пуско-наладке или перекрывание воздуховода при остановке системы вентиляции.

### ПРИМЕНЕНИЕ

Системы вентиляции и кондиционирования круглого сечения.

Температура перемещаемого воздуха -40...+60 °С.

### КОНСТРУКЦИЯ

- Корпус из оцинкованной стали с резиновыми уплотнениями.
- Лопатка из оцинкованной стали с резиновым уплотнением закреплена на валу квадратного сечения.
- Съёмная подставка для монтажа электропривода.
- Ручной привод (аксессуар) с возможностью фиксирования его в необходимом положении.
- Поворотом вала лопатки с помощью ручного или электропривода (аксессуары).

### МОНТАЖ

В любом положении в соответствии с правилами монтажа электропривода.  
Ниппельное соединение.

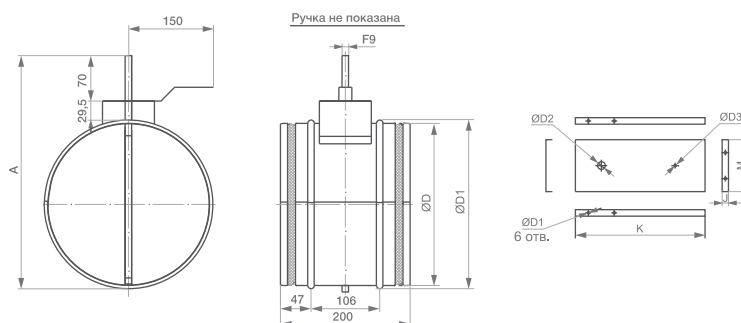

Модель	Размеры, мм			Вес, кг	Момент вращения, Н·м
	W	H	L		
SDA-M 100	100	110	210	0,5	2
SDA-M 125	125	135	235	0,6	2
SDA-M 160	160	170	270	0,78	3
SDA-M 200	200	210	310	0,95	3
SDA-M 250	250	260	360	1,55	3
SDA-M 315	315	325	425	2,24	3
SDA-M 355	355	365	465	2,58	3
SDA-M 400	400	410	510	2,99	3
SDA-M 450*	450	460	560	3,7	5
SDA-M 500*	500	510	610	4,2	5
SDA-M 630*	630	640	740	7	6

### РАСШИФРОВКА ОБОЗНАЧЕНИЯ

**SDA- M 100**

- диаметр присоединения, мм
- с площадкой под электропривод
- воздушный клапан для круглых каналов

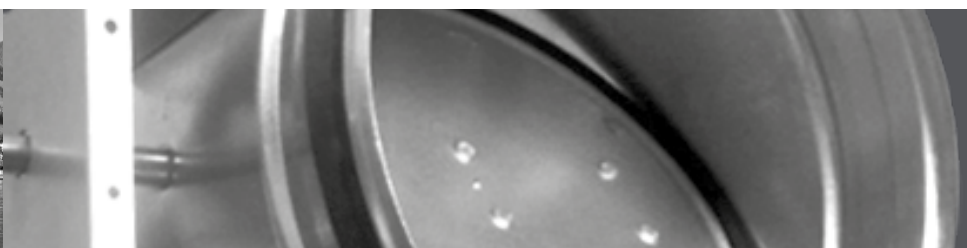



## ЗАПОРНО-РЕГУЛИРУЮЩИЕ КЛАПАНЫ SDAR-M

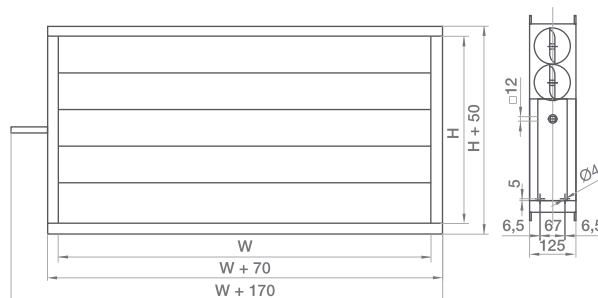
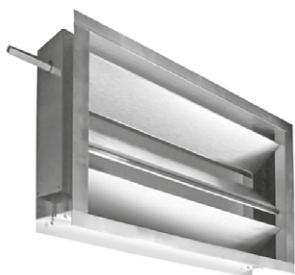

### НАЗНАЧЕНИЕ

Регулирование потока воздуха при пусконаладке или перекрывание воздуховода при останове системы вентиляции вручную или с помощью электропривода.

### ПРИМЕНЕНИЕ

Системы вентиляции и кондиционирования прямоугольного сечения.

Температура перемещаемого воздуха -40...+60 °С.

### КОНСТРУКЦИЯ

- Корпус из алюминиевого профиля с шестернями, скрытыми внутри корпуса.
- Поворотные лопатки из специального алюминиевого профиля с резиновым уплотнителем.
- Вал квадратного сечения и площадка под электропривод.
- Ручка ручного привода (аксессуар) с возможностью фиксирования ее в необходимом положении.
- Регулирование производительности
- Поворотом вала заслонки с помощью ручки или электропривода (аксессуары).

### МОНТАЖ

В любом положении. Фланцевое соединение.

Модель	Размеры, мм		Рекомендуемый момент вращения привода, Нм	Вес, кг
	W	H		
SDAR-M 30-15	160	300	3	2,36
SDAR-M400×200	210	400	3	3,06
SDAR-M 500×250	260	500	3	4,53
SDAR-M 500×300	310	500	3	4,34
SDAR-M 600×300	310	600	3	4,87
SDAR-M 600×350	360	600	5	6,10
SDAR-M 600×400	410	600	5	5,84
SDAR-M 700×400	410	700	5	6,47
SDAR-M 800×500	510	800	5	8,28
SDAR-M1000×500	510	1000	8	9,76

### РАСШИФРОВКА ОБОЗНАЧЕНИЯ

**SDAR- M 100**

- размер присоединения, см
- с площадкой под электропривод
- воздушный клапан для прямоугольных каналов

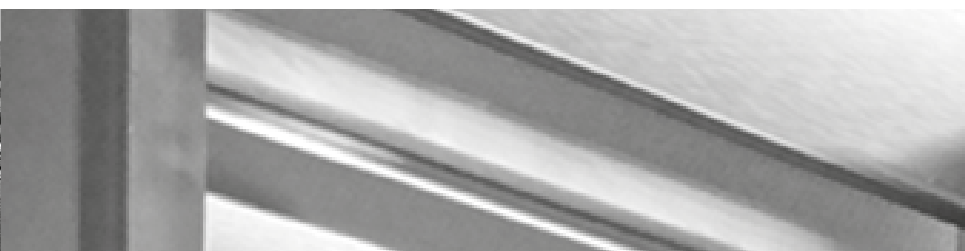
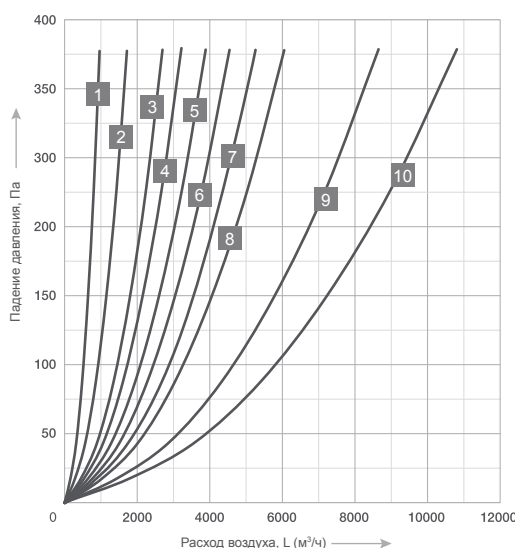

## БЫСТРОРАЗЪЕМНЫЕ ХОМУТЫ SCC

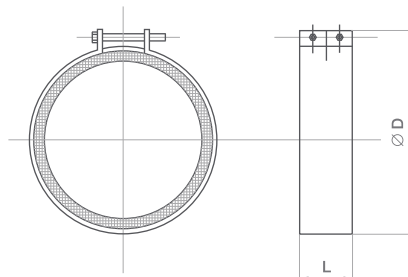

### НАЗНАЧЕНИЕ

Быстрое и надежное соединение различных элементов круглого сечения соответствующего типоразмера.

### ПРИМЕНЕНИЕ

Монтаж вентиляционной систем.

### КОНСТРУКЦИЯ

Полоса оцинкованной стали с наклеенной микропористой резиной толщиной 10 мм.

### ПРЕИМУЩЕСТВА

Повышает герметичность соединений и уменьшает передачу вибраций отдельных элементов на всю вентиляционную систему.

Модель	Размеры, мм		Вес, кг
	D	L	
SCC 100	100	60	0,12
SCC 125	125	60	0,15
SCC 160	160	60	0,2
SCC 200	200	60	0,22
SCC 250	250	60	0,25
SCC 315	315	60	0,28
SCC 355	355	60	0,3
SCC 400	400	60	0,32
SCC 450*	450	60	0,35
SCC 500*	500	60	0,37
SCC 630*	630	60	0,44

### РАСШИФРОВКА ОБОЗНАЧЕНИЯ

**SCC 100**



## ГИБКИЕ ВСТАВКИ SGS

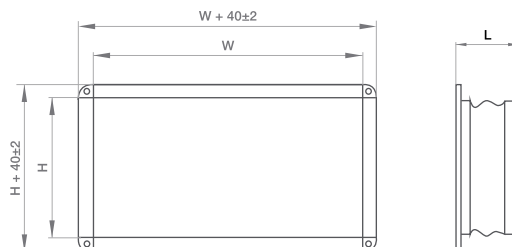

### НАЗНАЧЕНИЕ

Соединения различных элементов прямоугольного сечения соответствующего типоразмера.

Вибропоглощение для пресечения распространения вибрации отдельных элементов на всю вентиляционную систему.

### ПРИМЕНЕНИЕ

Монтаж вентиляционных систем.

### КОНСТРУКЦИЯ

Корпус из оцинкованной стали с ПВХ лентой в середине.

### ПРЕИМУЩЕСТВА

Обеспечивает герметичность канала даже при некоторой несоосности соединяемых элементов.

Модель	Размеры, мм		
	W	H	L
SGS 30-15	160	300	2,36
SGS 40-20	210	400	3,06
SGS 50-25	260	500	4,53
SGS 50-30	310	500	4,34
SGS 60-30	310	600	4,87
SGS 60-35	360	600	6,10
SGS 70-40	410	600	5,84
SGS 80-50	410	700	6,47
SGS 100-50	510	800	8,28

### РАСШИФРОВКА ОБОЗНАЧЕНИЯ

**SGS 30-15**



Energolux

A black and white photograph of a mountain valley. In the background, there are large, rugged mountains with significant snow cover. The valley floor is a mix of forested areas and open fields. In the foreground, there are several small, dark wooden houses with gabled roofs, situated on a grassy slope. A dirt road or path winds through the middle ground. The overall scene is a typical alpine or mountain landscape.

КОМПАКТНЫЕ УСТАНОВКИ  
С РЕКУПЕРАЦИЕЙ ТЕПЛА

Energolux

Серия

BRISSAGO



## КОМПАКТНЫЕ ПРИТОЧНО-ВЫТЯЖНЫЕ ВЕНТИЛЯЦИОННЫЕ АГРЕГАТЫ

### ОПИСАНИЕ

Вентиляционные приточно-вытяжные установки серии BRISSAGO обеспечивают качественный воздухообмен при создании индивидуального микроклимата в обслуживаемом помещении. Способствуют активному энергосбережению за счет использования высокоэффективной рекуперации тепла

### ХАРАКТЕРИСТИКИ

5 типоразмера

Производительность по воздуху от 100 до 2200 м<sup>3</sup>/ч

Обеспечивает возврат тепла до 75%

Низкий уровень шума

Минимальные габаритные размеры для установки в ограниченном пространстве



### КОНСТРУКЦИЯ

Высокоэкономичные и малошумные вентиляторы ZEHL-ABEGG (Германия)

Водяной или электрический воздухонагреватель

Фильтры высокой степени очистки EU5

Рекуператор с четырехгранный пластинчатый теплообменником

Корпус с тепло- и шумоизоляцией из минеральной ваты толщиной – 30-50 мм

Встроенная система автоматики с пультом управления UNI или PRO

### ПРИМЕНЕНИЕ

BRISSAGO – серия компактных приточных установок с рекуперацией тепла, предназначенных для вентиляции помещений различного назначения: квартир, коттеджей, магазинов, офисных помещений, конференц-залов и пр.

ZIENL-ABEGG  
Германия

МОТОР-КОЛЕСО



ЭЛЕКТРИЧЕСКИЙ  
НАГРЕВАТЕЛЬ

PR

ПЛАСТИНЧАТЫЙ  
РЕКУПЕРАТОР



Высокая  
энергоэффективность



Проводной  
пульт управления PRO



Управление через  
протокол Modbus



Фильтр высокой  
степени очистки



Малозумный  
вентилятор



Регулирование  
расхода воздуха



Контроль  
температуры



Защита двигателя  
от перегрева



Защита рекуператора  
от обмерзания



Индикатор  
загрязнения фильтра



Монтаж  
вертикально



Отвод  
дренажа



Легкое  
обслуживание



Высокое  
качество

BRISSAGO  
VPE 300/450/800 L1-A

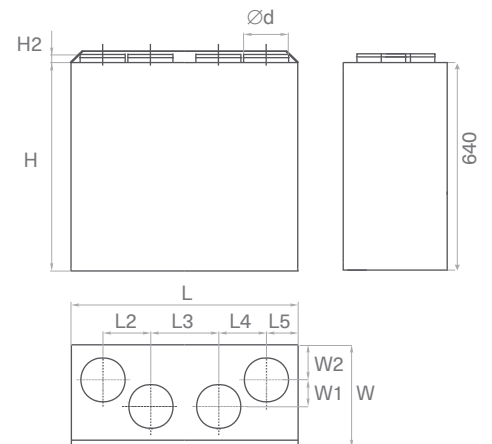

Модель	L, мм	W, мм	H, мм	H1, мм	H2, мм	L1, мм	L2, мм	L3, мм	L4, мм	W1, мм	W2, мм	d, мм
VPE 300 L1-A	598	295	680	—	30	129	160	129	90	70	90	125
VPE 450 L1-A	900	352	800	—	30	205	230	205	130	60	126	160
VPE 800 L1-A	950	462	845	—	30	212	246	212	140	120	160	200

BRISSAGO  
VPE 1000/1500/2000 L3-A

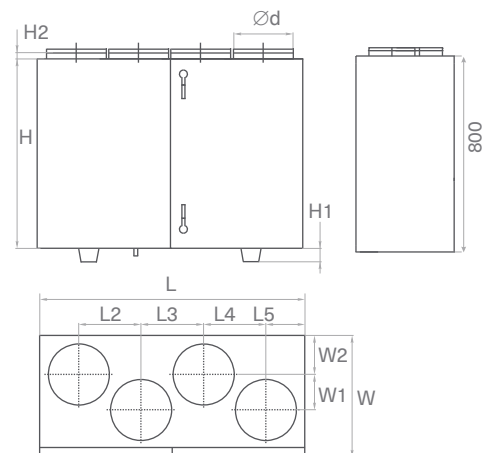

Модель	L, мм	W, мм	H, мм	H1, мм	H2, мм	L1, мм	L2, мм	L3, мм	L4, мм	W1, мм	W2, мм	d, мм
VPE 1000 L1-A	1400	645	1000	70	40	328	330	328	207	187	208	315
VPE 1500 L1-A	1400	645	1000	70	40	325	330	325	210	187	208	315
VPE 2000 L1-A	1650	790	1100	70	65	395	410	395	225	248	250	400

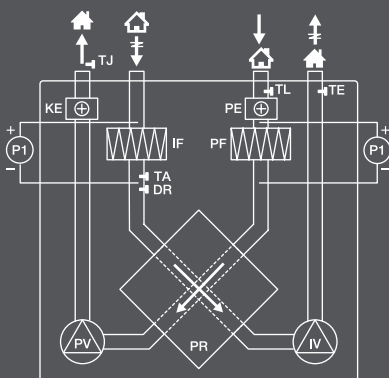

↑ приточный воздух  
↓ свежий воздух  
↑ вытяжной воздух  
↓ выбрасываемый воздух

BRISSAGO VPE 300/450/800 L1-A

IV	вытяжной вентилятор
PV	приточный вентилятор
PR	пластинчатый рекуператор
KE	электрический нагреватель
PE	преднагрев пластинчатого рекуператора
PF	фильтр на притоке
IF	фильтр на вытяжке
TJ	канальный датчик температуры воздуха
TL	канальный датчик температуры воздуха
TE	канальный датчик температуры воздуха
P1	дифференциальный датчик давления на фильтрах
TA	датчик температуры
DR	датчик влажности
DTJ	канальный датчик температуры и влажности воздуха



Модель			VPE 300 L1-A	VPE 450 L1-A	VPE 800 L1-A
Параметры установки	Напряжение/Фаза/Частота	В/ф/Гц	230/1/50		
	Мощность	кВт	1,455	3,4	4,71
	Рабочий ток	А	6,33	14,9	20,5
EL, Предварительный нагреватель	Мощность	кВт	0,3	1	1,2
EL, Нагреватель после рекуператора	Мощность	кВт	1	2	3
Вентилятор приточный	Напряжение/Фаза/Частота	В/ф/Гц	230/1/50		
	Мощность/Сила тока	кВт/А	0,08/0,35	0,198/0,87	0,203/0,88
	Частота вращения	об/мин	1880	1850	2000
Вентилятор вытяжной	Напряжение/Фаза/Частота	В/ф/Гц	230/1/50		
	Мощность/Сила тока	кВт/А	0,075/0,32	0,207/0,91	0,205/0,89
	Частота вращения	об/мин	1880	2100	2000
Класс защиты двигателя	Приток/вытяжка		IP-44	IP-44/IP-54	IP-54
Максимальный расход воздуха		м³/ч	240	450	820
Максимальное давление		Па	330	550	410
Рекуператор	Эффективность	%	55	60	60
	Тип		противоточный		
Класс фильтра, приточного воздуха	Приточный/вытяжной		EU5/EU3		
Тепло- и шумоизоляция	Минеральная вата	мм	20	30	30
Уровень звуковой мощности	Lwa	дБ(А)	45	49	59
Тип вентилатора			приточно-вытяжной с теплоутилизацией		
Температура перемещаемого воздуха		°C	-30 ... +40		
Исполнение	Сторона подключения		правая/левая		
	Тип монтажа		вертикально, настенный, напольный		
	Сервисная дверца		да		
Размер подключаемого воздуховода		мм	125	160	200
Вес		кг	40	68	82
Габаритные размеры	ВхШхД	мм	710x295x598	830x352x900	875x462x950
Автоматическое управление встроенное			да		

Модель			VPE 1000 L3-A	VPE 1500 L3-A	VPE 2000 L3-A
Параметры установки	Напряжение/Фаза/Частота	В/ф/Гц	400/3/50		
	Мощность	кВт	6,48	9,75	16,3
	Рабочий ток	А	9,35	14,1	23,5
EL, Предварительный нагреватель	Мощность	кВт	-	-	-
EL, Нагреватель после рекуператора	Мощность	кВт	6	9	15
Вентилятор приточный	Напряжение/Фаза/Частота	В/ф/Гц	230/1/50		
	Мощность/Сила тока	кВт/А	0,239/1,04	0,380/1,66	0,65/2,87
	Частота вращения	об/мин	2650	2750	2830
Вентилятор вытяжной	Напряжение/Фаза/Частота	В/ф/Гц	230/1/50		
	Мощность/Сила тока	кВт/А	0,239/1,04	0,372/1,62	0,65/2,87
	Частота вращения	об/мин	2650	2750	2830
Класс защиты двигателя	Приток/вытяжка		IP-44	IP-44	IP54
Максимальный расход воздуха		м³/ч	1300	1590	1950
Максимальное давление		Па	440	550	810
Рекуператор	Эффективность	%	54	54	60
	Тип		противоточный		
Класс фильтра, приточного воздуха	Приточный/вытяжной		EU5/EU5		
Тепло- и шумоизоляция	Минеральная вата	мм	50	50	50
Уровень звуковой мощности	Lwa	дБ(А)	57	55	60
Тип вентилатора			приточно-вытяжной с теплоутилизацией		
Температура перемещаемого воздуха		°C	-30 ... +40		
Исполнение	Сторона подключения		правая/левая		
	Тип монтажа		вертикально, настенный, напольный		
	Сервисная дверца		да		
Размер подключаемого воздуховода		мм	315	315	400
Вес		кг	150	150	260
Габаритные размеры	ВхШхД	мм	1040x645x1400	1040x645x1400	1165x790x1650
Автоматическое управление встроенное			да		

\* КПД рекуператора указан при максимальном расходе воздуха, параметре внутреннего воздуха +20°C/ 60%, параметре наружного воздуха -20°C/90%

\*\* Мощность водяных нагревателей дана для температуры воды 80/60°C; расхода воздуха 80% от максимального; температуры внешнего воздуха -25°C

\*\*\* При температуре наружного воздуха ниже -5°C, рекомендуется использование электрического подогревателя для обеспечения эффективного функционирования агрегата

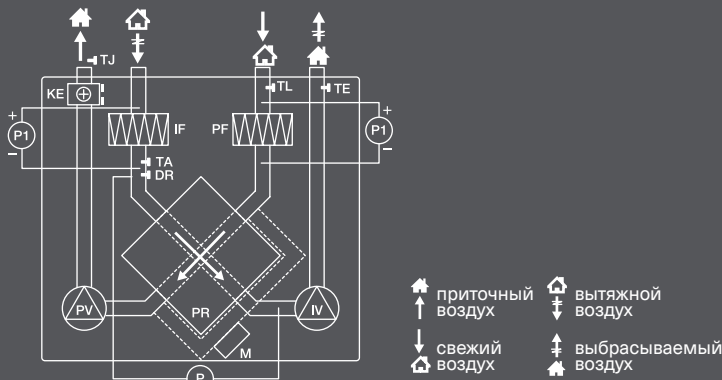

BRISSAGO VPE 1000/1500/2000 L1-A

IV	вытяжной вентилятор
PV	приточный вентилятор
PR	пластинчатый рекуператор
KE	электрический нагреватель
PE	преднагрев пластинчатого рекуператора
PF	фильтр на притоке
IF	фильтр на вытяжке
TJ	канальный датчик температуры воздуха
TL	канальный датчик температуры воздуха
TE	канальный датчик температуры воздуха
P1	дифференциальный датчик давления на фильтрах
TA	датчик температуры
DR	датчик влажности
DTJ	канальный датчик температуры и влажности воздуха

BRISSAGO VPE 300/450/800 L1-A

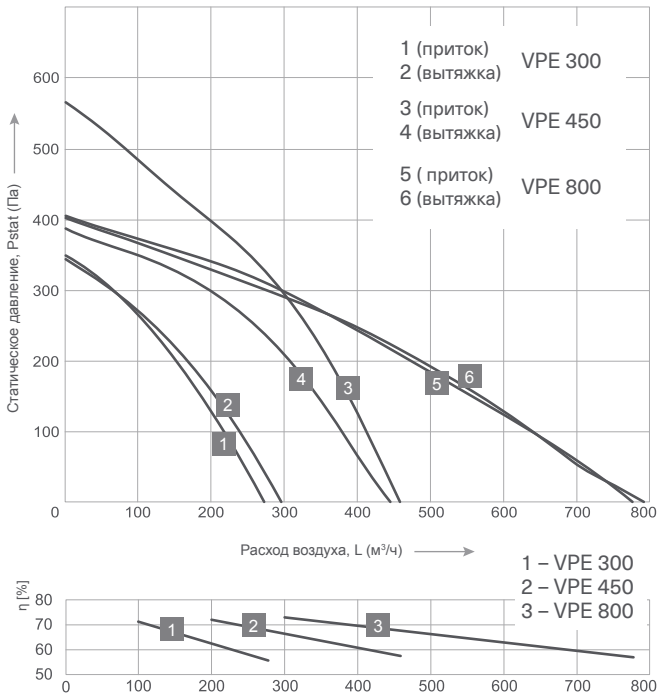

BRISSAGO VPE1000/1500/2000 L3-A

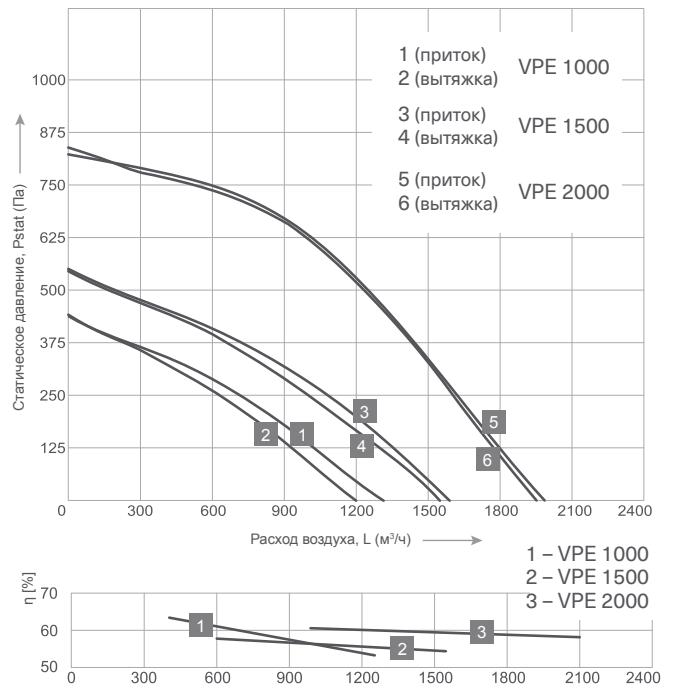

Уровень звуковой мощности дБ(A)

Модель	Общий	В активных полосах частот, Гц						
		125	250	500	1000	2000	4000	8000
<b>VPE 300 L1-A</b>								
ко входу	68	59	61	63	62	60	53	43
к выводу	58	46	50	56	51	44	40	26
к окружению	49	39	40	44	42	40	34	24
<b>VPE 450 L1-A</b>								
ко входу	70	62	61	63	64	61	55	50
к выводу	60	57	53	54	50	46	32	27
к окружению	52	47	49	40	38	34	27	26
<b>VPE 800 L1-A</b>								
ко входу	74	68	65	67	66	65	58	57
к выводу	65	58	60	61	57	50	47	37
к окружению	55	51	52	44	37	34	31	22

Уровень звуковой мощности дБ(A)

Модель	Общий	В активных полосах частот, Гц						
		125	250	500	1000	2000	4000	8000
<b>VPE 1000 L1-A</b>								
ко входу	78	72	74	68	70	64	56	52
к выводу	64	60	61	55	50	49	42	31
к окружению	57	51	52	49	48	45	37	32
<b>VPE 1500 L1-A</b>								
ко входу	80	67	73	74	75	69	66	54
к выводу	68	65	62	61	58	53	45	43
к окружению	60	52	53	54	53	49	44	39
<b>VPE 2000 L1-A</b>								
ко входу	86	59	76	77	80	81	76	66
к выводу	70	60	63	66	64	56	50	41
к окружению	63	47	55	57	58	57	51	44



ZIENL-ABEGG  
Германия  
МОТОР-КОЛЕСО

ВОДЯНОЙ  
НАГРЕВАТЕЛЬ

PR  
ПЛАСТИНЧАТЫЙ  
РЕКУПЕРАТОР

Высокая  
энергоэффективность

Проводной  
пульт управления PRO

Управление через  
протокол Modbus

Фильтр высокой  
степени очистки

Малозумный  
вентилятор

Регулирование  
расхода воздуха

Контроль  
температуры

Защита двигателя  
от перегрева

Защита рекуператора  
от обмерзания

Индикатор  
загрязнения фильтра

Монтаж  
вертикально

Отвод  
дренажа

Легкое  
обслуживание

Высокое  
качество

BRISSAGO  
VPW 300/450/800 L1-A

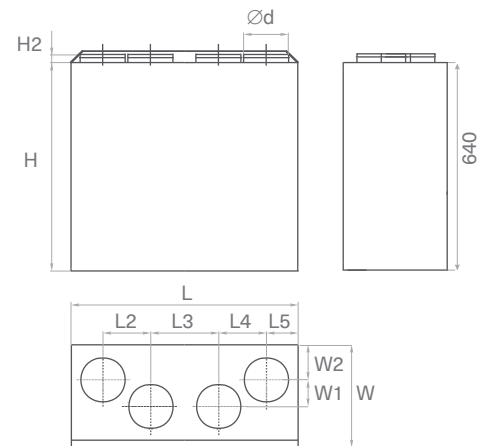

Модель	L, мм	W, мм	H, мм	H1, мм	H2, мм	L1, мм	L2, мм	L3, мм	L4, мм	W1, мм	W2, мм	d, мм
VPW 300 L1-A	598	295	680	—	30	129	160	129	90	70	90	125
VPW 450 L1-A	900	352	800	—	30	205	230	205	130	60	126	160
VPW 800 L1-A	950	462	845	—	30	212	246	212	140	120	160	200

BRISSAGO  
VPW 1000/1500/2000 L1-A

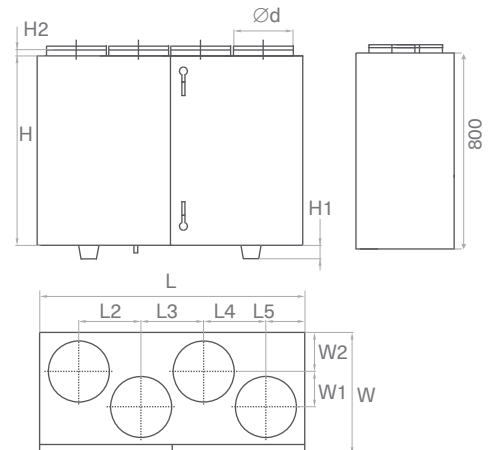

Модель	L, мм	W, мм	H, мм	H1, мм	H2, мм	L1, мм	L2, мм	L3, мм	L4, мм	W1, мм	W2, мм	d, мм
VPW 1000 L1-A	1400	645	1000	70	40	328	330	328	207	187	208	315
VPW 1500 L1-A	1400	645	1000	70	40	325	330	325	210	187	208	315
VPW 2000 L1-A	1650	790	1100	70	65	395	410	395	225	248	250	400

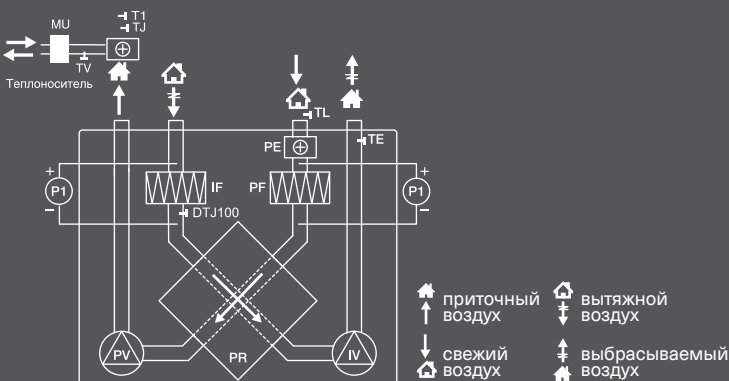

VPW 300/450/800 L1-A

IV	вытяжной вентилятор
PV	приточный вентилятор
PR	пластинчатый рекуператор
MU	смесительный узел
PE	преднагрев пластинчатого рекуператора
PF	фильтр на притоке
IF	фильтр на вытяжке
TJ	канальный датчик температуры воздуха
TV	датчик защиты от замерзания
TE	канальный датчик температуры воздуха
P1	дифференциальный датчик давления на фильтрах
T1	термостат защиты от замерзания
DTJ	канальный датчик температуры и влажности воздуха

Модель			VPW 300 L1-A	VPW 450 L1-A	VPW 800 L1-A
Параметры установки	Напряжение/Фаза/Частота	В/ф/Гц	230/1/50		
	Мощность	кВт	0,455	1,4	1,6
	Рабочий ток	А	1,98	6,09	6,96
EL, Предварительный нагреватель	Мощность	кВт	0,3	1	1,2
W, Нагреватель после рекуператора	Мощность	кВт	SHCW 125 (доп. опция)	SHCW 160 (доп. опция)	SHCW 200 (доп. опция)
Вентилятор приточный	Напряжение/Фаза/Частота	В/ф/Гц	230/1/50		
	Мощность/Сила тока	кВт/А	0,08/0,5	0,198/0,87	0,203/0,88
	Частота вращения	об/мин	1880	1850	2000
Вентилятор вытяжной	Напряжение/Фаза/Частота	В/ф/Гц	230/1/50		
	Мощность/Сила тока	кВт/А	0,075/0,32	0,207/0,91	0,205/0,89
	Частота вращения	об/мин	1880	2100	2000
Класс защиты двигателя	Приток/вытяжка		IP-44	IP-44/IP-54	IP-44
Максимальный расход воздуха		м³/ч	260	480	830
Максимальное давление		Па	340	400	440
Рекуператор	Эффективность	%	55	60	60
	Тип		противоточный		
Класс фильтра	Приточный/вытяжной		EU5/EU3		
Тепло- и шумоизоляция	Минеральная вата	мм	20	30	30
Уровень звуковой мощности	Lwa	дБ(А)	45	49	59
Тип вентагрегата			приточно-вытяжной с теплоутилизацией		
Температура перемещаемого воздуха		°C	-30 .... +40		
Исполнение	Сторона подключения		правая/левая		
	Тип монтажа		вертикально, настенный, напольный		
	Сервисная дверца		да		
Размер подключаемого воздуховода		мм	125	160	200
Вес		кг	40	68	82
Габаритные размеры	ВхШхД	мм	710x295x598	830x352x900	875x462x950
Автоматическое управление			да		

Модель			VPW 1000 L1-A	VPW 1500 L1-A	VPW 2000 L1-A
Параметры установки	Напряжение/Фаза/Частота	В/ф/Гц	230/1/50		
	Мощность	кВт	0,478	0,752	1,3
	Рабочий ток	А	2,08	3,27	5,65
EL, Предварительный нагреватель	Мощность	кВт	-	-	-
W, Нагреватель после рекуператора	Мощность	кВт	6,72	9,41	12,8
Вентилятор приточный	Напряжение/Фаза/Частота	В/ф/Гц	230/1/50		
	Мощность/Сила тока	кВт/А	0,239/1,04	0,380/1,66	0,65/2,87
	Частота вращения	об/мин	2650	2750	2830
Вентилятор вытяжной	Напряжение/Фаза/Частота	В/ф/Гц	230/1/50		
	Мощность/Сила тока	кВт/А	0,239/1,04	0,372/1,62	0,65/2,87
	Частота вращения	об/мин	2650	2750	2830
Класс защиты двигателя	Приток/вытяжка		IP-44	IP-44	IP-54
Максимальный расход воздуха		м³/ч	1300	1600	1950
Максимальное давление		Па	550	560	810
Рекуператор	Эффективность	%	54	54	60
	Тип		противоточный		
Класс фильтра	Приточный/вытяжной		EU5/EU5		
Тепло- и шумоизоляция	Минеральная вата	мм	50	50	50
Уровень звуковой мощности	Lwa	дБ(А)	57	55	60
Тип вентагрегата			приточно-вытяжной с теплоутилизацией		
Температура перемещаемого воздуха		°C	-30 .... +40		
Исполнение	Сторона подключения		правая/левая		
	Тип монтажа		вертикально, настенный, напольный		
	Сервисная дверца		да		
Размер подключаемого воздуховода		мм	315	315	400
Вес		кг	150	150	260
Габаритные размеры	ВхШхД	мм	1040x645x1400	1040x645x1400	1165x790x1650
Автоматическое управление			да		

\* КПД рекуператора указан при максимальном расходе воздуха, параметре внутреннего воздуха +20°C/ 60%, параметре наружного воздуха -20°C/90%  
 \*\* Мощность водяных нагревателей дана для температуры воды 80/60°C; расхода воздуха 80% от максимального; температуры внешнего воздуха -25°C  
 \*\*\* При температуре наружного воздуха ниже -5°C, рекомендуется использование электрического подогревателя для обеспечения эффективного функционирования агрегата

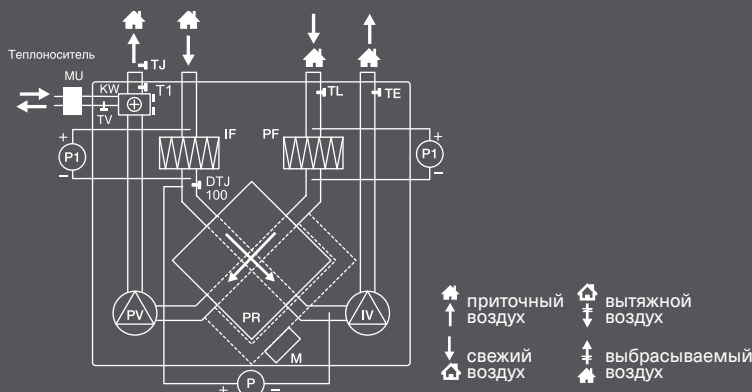

VPW 1000/1500/2000 L1-A

IV	вытяжной вентилятор
PV	приточный вентилятор
PR	пластинчатый рекуператор
KW	водяной нагреватель
MU	смесительный узел
PE	преднагрев пластинчатого рекуператора
PF	фильтр на притоке
IF	фильтр на вытяжке
TJ	канальный датчик температуры воздуха
TV	датчик защиты от замерзания
TE	канальный датчик температуры воздуха
P	дифференциальный датчик давления на рекуператорах
P1	дифференциальный датчик давления на фильтрах
T1	термостат защиты от замерзания
M	привод заслонки байпаса
DTJ	канальный датчик температуры и влажности воздуха

VPW 300/450/800 L1-A

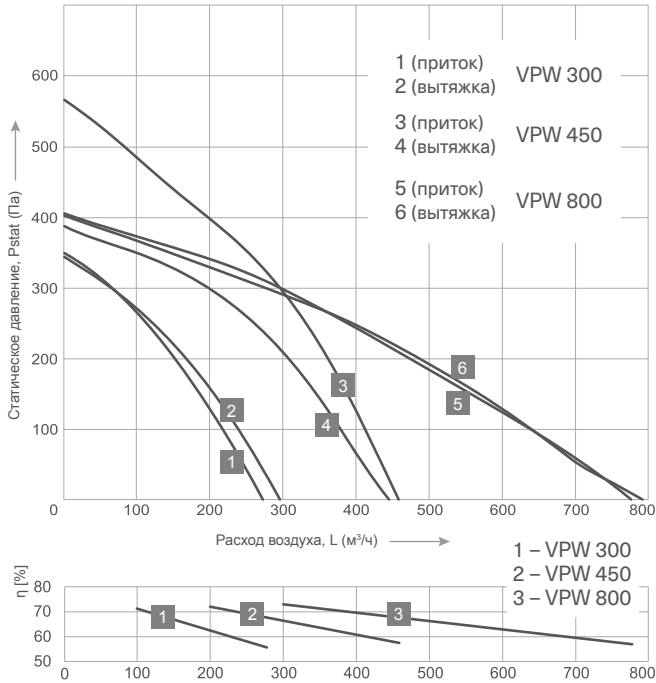

VPW1000/1500/2000 L1-A

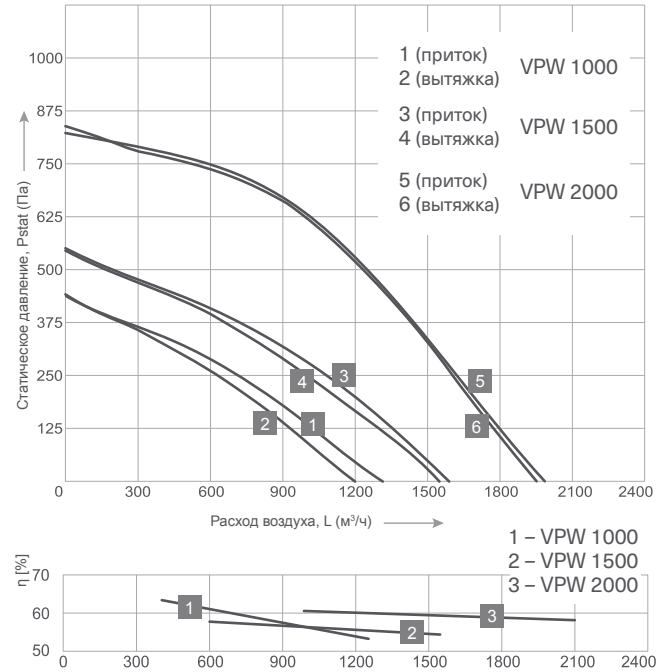

Уровень звуковой мощности дБ(А)

Модель	Общий	В активных полосах частот, Гц						
		125	250	500	1000	2000	4000	8000
<b>VPW 300 L1-A</b>								
ко входу	68	59	61	63	62	60	53	43
к выходу	58	46	50	56	51	44	40	26
к окружению	49	39	40	44	42	40	34	24
<b>VPW 450 L1-A</b>								
ко входу	70	62	61	63	64	61	55	50
к выходу	60	57	53	54	50	46	32	27
к окружению	52	47	49	40	38	34	27	26
<b>VPW 800 L1-A</b>								
ко входу	74	68	65	67	66	65	58	57
к выходу	65	58	60	61	57	50	47	37
к окружению	55	51	52	44	37	34	31	22

Уровень звуковой мощности дБ(А)

Модель	Общий	В активных полосах частот, Гц						
		125	250	500	1000	2000	4000	8000
<b>VPW 1000 L1-A</b>								
ко входу	78	72	74	68	70	64	56	52
к выходу	64	60	61	55	50	49	42	31
к окружению	57	51	52	49	48	45	37	32
<b>VPW 1500 L1-A</b>								
ко входу	80	67	73	74	75	69	66	54
к выходу	68	65	62	61	58	53	45	43
к окружению	60	52	53	54	53	49	44	39
<b>VPW 2000 L1-A</b>								
ко входу	83	60	77	78	77	75	72	63
к выходу	68	58	63	63	62	55	48	43
к окружению	61	46	54	56	55	54	48	43



ZIENL-ABEGG  
Германия

МОТОР-КОЛЕСО



ЭЛЕКТРИЧЕСКИЙ  
НАГРЕВАТЕЛЬ



ВОДЯНОЙ  
НАГРЕВАТЕЛЬ



ПЛАСТИНЧАТЫЙ  
РЕКУПЕРАТОР

**BRISSAGO  
CPE(CPW) 450/800 L1-A**

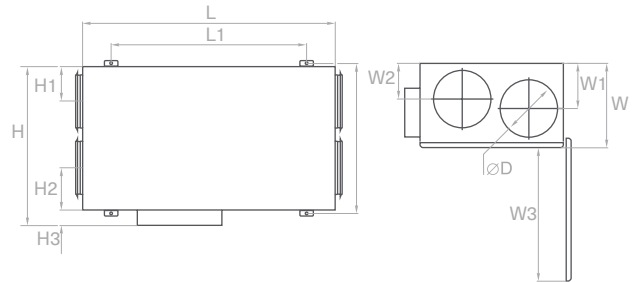

**BRISSAGO  
CPE (CPW) 1000/1500 L1/L3-A**

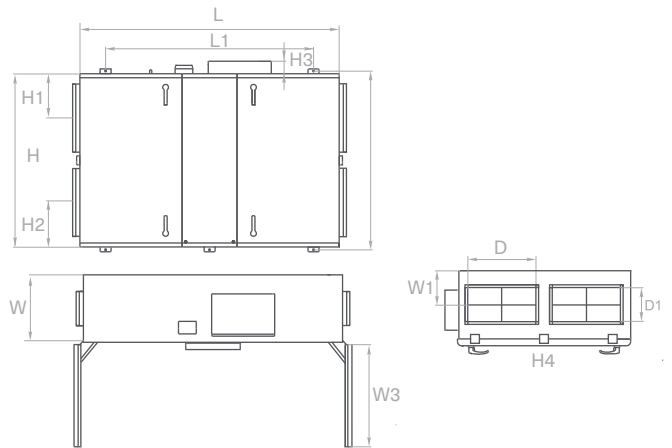

Высокая энергоэффективность

Проводной пульт управления PRO

Управление через протокол Modbus

Фильтр высокой степени очистки EU5

Малозумный вентилятор

Регулирование расхода воздуха

Контроль температуры

Защита двигателя от перегрева

Защита рекуператора от обмерзания

Индикатор загрязнения фильтра

Монтаж подпотолочный

Отвод дренажа

Легкое обслуживание

Высокое качество

Модель	W, мм	W1, мм	W2, мм	W, мм	H, мм	H1, мм	H2, мм	H3, мм	L1, мм	L, мм	H4, мм	D, мм	D1, мм
450 L1-A	264	125	110	484	615	125	120	75	830	970	592	160	-
800 L1-A	300	134	134	644	775	190	190	75	1040	1200	752	250	-
1000 L1-A	495	245	245	800	943	206	206	93	1124	1500	890	315	-
1500 L1-A	549	248	-	715	1363	325	325	93	1524	1900	1310	500	250

CPE 450/800 L1-A

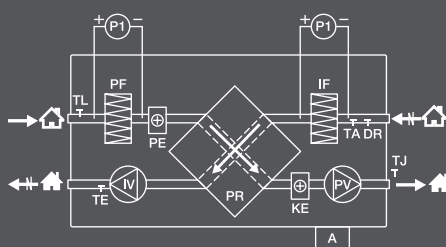

CPE 1000/1500 L1-A

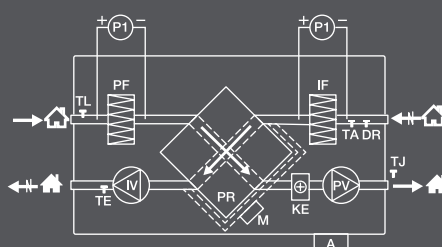

→ свежий воздух → приточный воздух ←← вытяжной воздух ←←← выбрасываемый воздух

PV	вентилятор приточного воздуха
IV	вентилятор вытяжного воздуха
PR	пластинчатый теплообменник
KE	электрический нагреватель
PE	подогреватель теплообменника
PF	фильтр для свежего воздуха
IF	фильтр для вытяжного воздуха
TJ	датчик температуры приточного воздуха
DTJ	датчик температуры и влажности вытяжного воздуха
DR	датчик влажности
TA	датчик температуры
TE	датчик температуры выбрасываемого воздуха



Модель			CPE 450 L1-A	CPE 800 L1-A	CPE 1000 L3-A	CPE 1500 L3-A
Параметры установки	Напряжение/Фаза/Частота	В/ф/Гц	230/1/50		400/3/50	
	Мощность	кВт	3,35	4,68	6,6	9,73
	Рабочий ток	А	15,24	20,5	11,27	16,19
EL, Предварительный нагреватель	Мощность	кВт	1	1,2	-	-
W, Нагреватель после рекуператора	Мощность	кВт	2	3	6	9
Вентилятор приточный	Напряжение/Фаза/Частота	В/ф/Гц	230/1/50			
	Мощность/Сила тока	кВт/А	0,174/0,166	0,207/0,212	0,312/1,36	0,373/1,63
	Частота вращения	об/мин	1850	2000	2250	2750
Вентилятор вытяжной	Напряжение/Фаза/Частота	В/ф/Гц	230/1/50			
	Мощность/Сила тока	кВт/А	0,174/0,166	0,207/0,212	0,286/1,25	0,359/1,57
	Частота вращения	об/мин	1850	2000	2250	2750
Класс защиты двигателя	Приток/вытяжка		IP-44			
Максимальный расход воздуха		м³/ч	495	540	1180	1700
Максимальное давление		Па	510	410	520	700
Рекуператор	Эффективность	%	75	57	51	62
	Тип		противоточный			
Класс фильтра	Приточный/вытяжной		EU5/EU5			
Тепло- и шумоизоляция	Минеральная вата	мм	30		50	
Уровень звуковой мощности	Lwa	дБ(А)	50	52	55	58
Тип вентагрегата			приточно-вытяжной с теплоутилизацией			
Температура перемещаемого воздуха		°C	-30 .... +40			
Исполнение	Сторона подключения		правая			
	Тип монтажа		горизонтально, подпотолочная			
	Сервисная дверца		да			
Размер подключаемого воздуховода		мм	160	250	315	500x250
Вес		кг	42	78	113	194
Габаритные размеры	ВхШхД	мм	264x592x970	300x752x1200	495x890x1500	549x1310x1900
Автоматическое управление встроенное			да			

Модель			CPW 450 L1-A	CPW 800 L1-A	CPW 1000 L1-A	CPW 1500 L1-A
Параметры установки	Напряжение/Фаза/Частота	В/ф/Гц	230/1/50			
	Мощность	кВт	1,34/5,83	1,62/7,04	0,6/2,63	0,73/3,2
	Рабочий ток	А	5,83	7,04	2,03	3,2
EL, Предварительный нагреватель	Мощность	кВт	1	1,2	-	-
W, Нагреватель после рекуператора	Мощность	кВт	SHCW 125 (доп. опция)	SHCW 160 (доп. опция)	SHCW 200 (доп. опция)	SHCW 500x250 (доп. опция)
Вентилятор приточный	Напряжение/Фаза/Частота	В/ф/Гц	230/1/50			
	Мощность/Сила тока	кВт/А	0,174/0,77	0,207/0,9	0,312/1,36	0,373/1,63
	Частота вращения	об/мин	1850	2000	2250	2750
Вентилятор вытяжной	Напряжение/Фаза/Частота	В/ф/Гц	230/1/50			
	Мощность/Сила тока	кВт/А	0,166/0,73	0,212/0,92	0,286/1,25	0,359/1,57
	Частота вращения	об/мин	1850	2000	2250	2750
Класс защиты двигателя	Приток/вытяжка		IP-44			
Максимальный расход воздуха		м³/ч	450	700	1200	1700
Максимальное давление		Па	510	410	520	700
Рекуператор	Эффективность	%	75	57	51	62
	Тип		противоточный			
Класс фильтра	Приточный/вытяжной		EU5/EU5			
Тепло- и шумоизоляция	Минеральная вата	мм	30		50	
Уровень звуковой мощности	Lwa	дБ(А)	49	59	57	55
Тип вентагрегата			приточно-вытяжной с теплоутилизацией			
Температура перемещаемого воздуха		°C	-30 .... +40			
Исполнение	Сторона подключения		правая			
	Тип монтажа		горизонтально, подпотолочная			
	Сервисная дверца		да			
Размер подключаемого воздуховода		мм	160	250	315	500x250
Вес		кг	42	57	113	189
Габаритные размеры	ВхШхД	мм	264x592x970	300x752x1200	495x890x1500	549x1310x1900
Автоматическое управление встроенное			да			

\* КПД рекуператора указан при максимальном расходе воздуха, параметре внутреннего воздуха +20°C/ 60%, параметре наружного воздуха -20°C/90%  
 \*\* Мощность водяных нагревателей дана для температуры воды 80/60°C; расхода воздуха 80% от максимального; температуры внешнего воздуха -25°C  
 \*\*\* При температуре наружного воздуха ниже -5°C, рекомендуется использование электрического подогревателя для обеспечения эффективного функционирования агрегата

KV	водяной нагреватель
P1/2	дифференциальные датчики давления на фильтрах
P	дифференциальный датчик давления на рекуператоре
A	электрошкаф
MU	смесительный узел
PS	дифференциальные датчики давления на фильтрах
T1	термостат против замерзания (15°C)
M	привод заслонки байпаса
M1	привод 3-ходового клапана
TV	датчик защиты от замерзания
TL	датчик температуры свежего воздуха

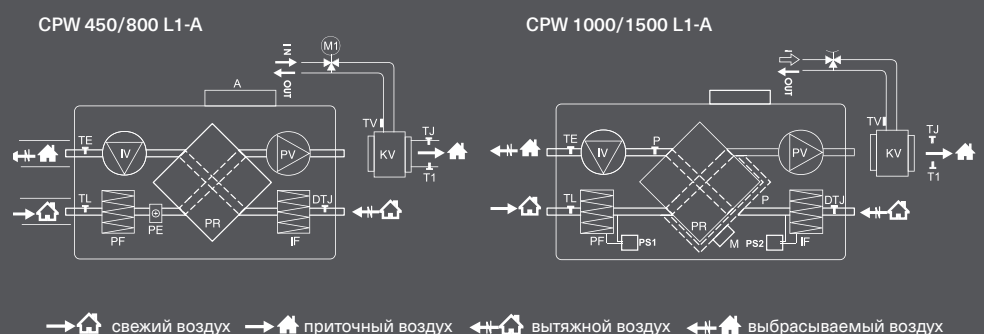

CPE 450/800 L1-A

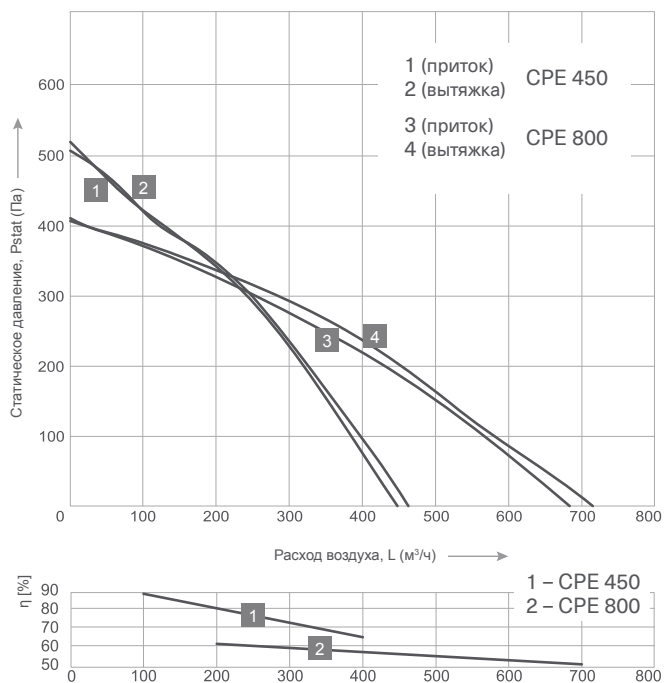

CPE 1000/1500 L3-A

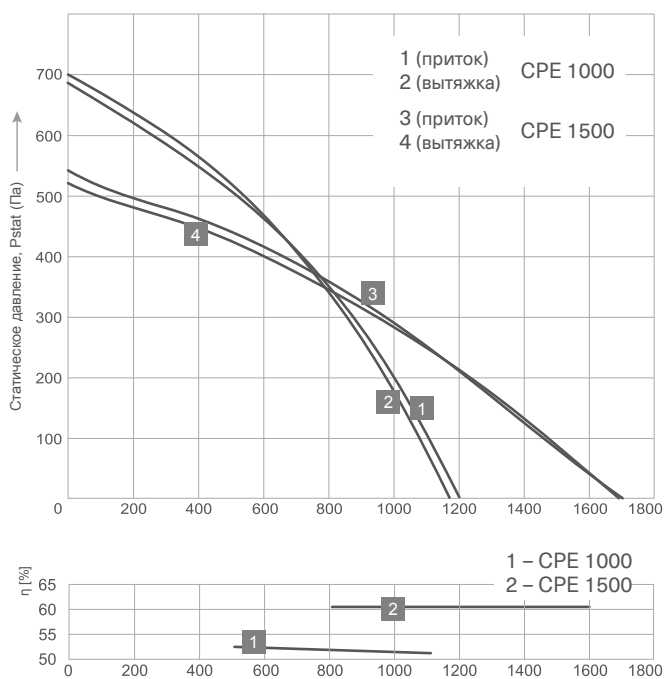

Уровень звуковой мощности дБ(A)

Модель	Общий	В активных полосах частот, Гц						
		125	250	500	1000	2000	4000	8000
<b>CPE 400 L1-A</b>								
ко входу	68	52	62	63	57	61	55	51
к выходу	55	42	48	52	46	42	39	31
к окружению	48	36	41	44	40	38	35	30
<b>CPE 800 L1-A</b>								
ко входу	76	55	63	70	73	67	68	60
к выходу	61	52	59	52	45	44	39	27
к окружению	53	42	46	47	45	44	42	34

Уровень звуковой мощности дБ(A)

Модель	Общий	В активных полосах частот, Гц						
		125	250	500	1000	2000	4000	8000
<b>CPE 1000 L1-A</b>								
ко входу	72	54	59	67	68	65	62	56
к выходу	57	44	43	53	54	44	42	35
к окружению	55	42	46	50	48	45	44	39
<b>CPE 1500 L1-A</b>								
ко входу	80	69	71	76	74	69	68	65
к выходу	59	52	51	56	50	41	32	27
к окружению	58	48	50	54	52	46	38	36

CPW 450/800 L1-A

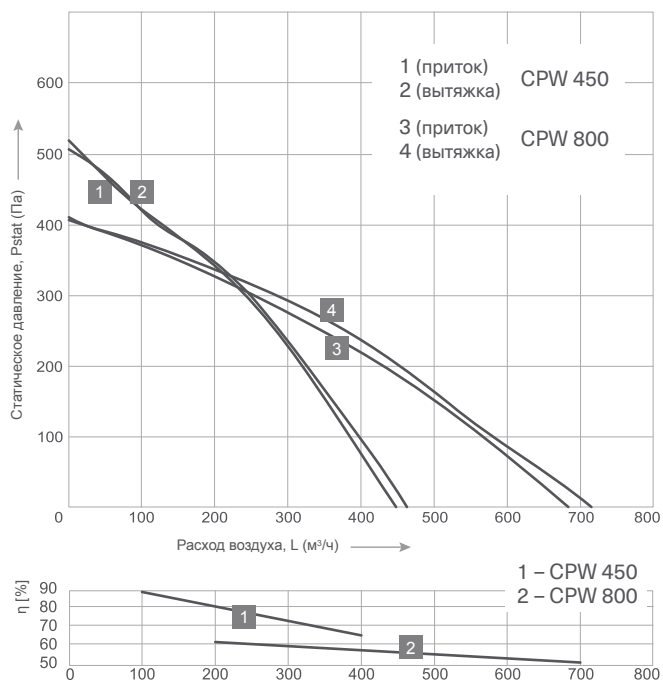

CPW 1000/1500 L1-A

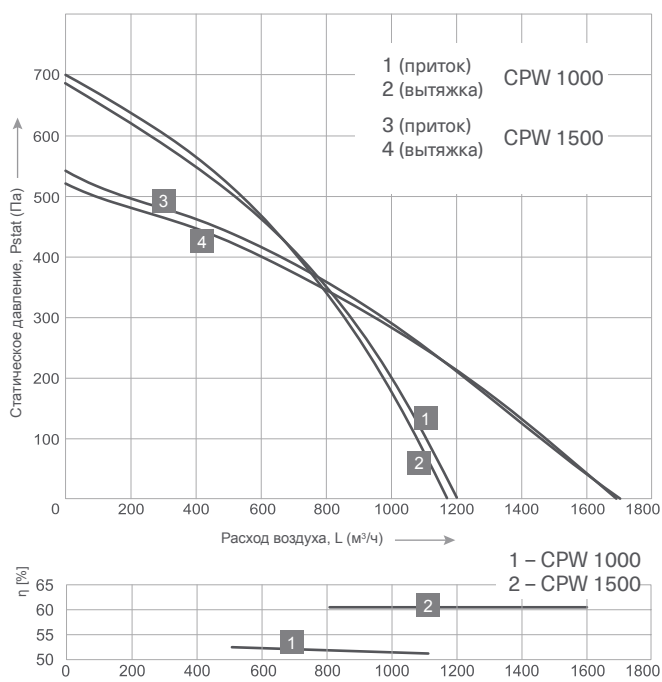

Уровень звуковой мощности дБ(A)

Модель	Общий	В активных полосах частот, Гц						
		125	250	500	1000	2000	4000	8000
<b>CPW 450 L1-A</b>								
ко входу	68	52	62	63	57	61	55	51
к выходу	55	42	48	52	46	42	39	31
к окружению	48	36	41	44	40	38	35	30
<b>CPW 800 L1-A</b>								
ко входу	76	55	63	70	73	67	68	60
к выходу	61	52	59	52	45	44	39	27
к окружению	53	42	46	47	45	44	42	34

Уровень звуковой мощности дБ(A)

Модель	Общий	В активных полосах частот, Гц						
		125	250	500	1000	2000	4000	8000
<b>CPW 1000 L1-A</b>								
ко входу	72	54	59	67	68	65	62	56
к выходу	57	44	43	53	54	44	42	35
к окружению	55	42	46	50	48	45	44	39
<b>CPW 1500 L1-A</b>								
ко входу	80	69	71	76	74	69	68	65
к выходу	59	52	51	56	50	41	32	27
к окружению	58	48	50	54	52	46	38	36



ZIENL-ABEGG  
Германия

МОТОР-КОЛЕСО



ЭЛЕКТРИЧЕСКИЙ  
НАГРЕВАТЕЛЬ

PR

ПЛАСТИНЧАТЫЙ  
РЕКУПЕРАТОР



Высокая  
энергоэффективность



Проводной  
пульт управления PRO



Управление через  
протокол Modbus



Фильтр высокой  
степени очистки



Малозумный  
вентилятор



Регулирование  
расхода воздуха



Контроль  
температуры



Защита двигателя  
от перегрева



Защита рекуператора  
от обмерзания



Индикатор  
загрязнения фильтра



Монтаж  
горизонтально



Отвод  
дренажа



Легкое  
обслуживание



Высокое  
качество

**BRISSAGO**  
**HPE 450/800 L1-A**

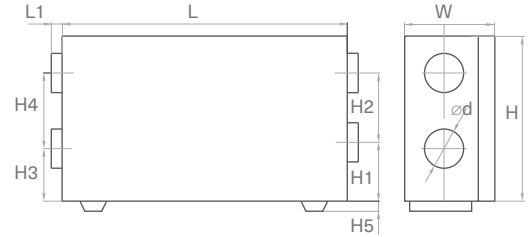

Модель	L,мм	W,мм	H,мм	H1,мм	H2,мм	H3,мм	H4,мм	H5,мм	L1,мм	d,мм
HPE 450 L1-A	1170	354	670	250	190	250	190	30	30	160
HPE 800 L1-A	1320	504	690	150	310	150	310	30	40	250

**BRISSAGO**  
**HPE 1000/1500/2000 L3-A**

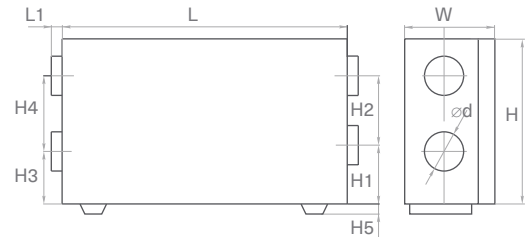

Модель	L,мм	W,мм	H,мм	H1,мм	H2,мм	H3,мм	H4,мм	H5,мм	L1,мм	d,мм
HPE 1000 L1-A	1500	645	865	233	400	233	400	70	40	315
HPE 1500 L1-A	1500	645	865	233	400	233	400	70	40	315
HPE 2000 L1-A	1800	790	1050	275	500	275	500	70	65	400

**BRISSAGO HPE 450/800 L1-A**

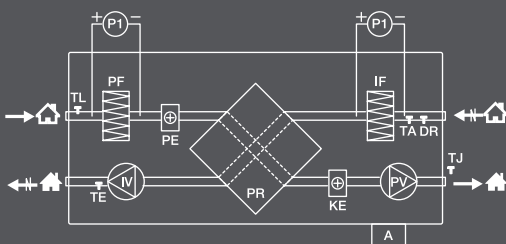

→ свежего воздуха → приточный воздух ← вытяжной воздух ← выбрасываемый воздух

IV	вентилятор приточного воздуха
PV	вентилятор вытяжного воздуха
PR	пластинчатый теплообменник
KE	электрический нагреватель
PE	подогреватель теплообменника
PF	фильтр для свежего воздуха
IF	фильтр для вытяжного воздуха
TJ	датчик температуры приточного воздуха

Модель			HPE 450 L1-A	HPE 800 L1-A
Параметры установки	Напряжение/Фаза/Частота	В/ф/Гц	230/1/50	
	Мощность	кВт	3,36	4,66
	Рабочий ток	А	14,61	15,91
EL, Предварительный нагреватель	Мощность	кВт	1	1,2
EL, Нагреватель после рекуператора	Мощность	кВт	2	3
Вентилятор приточный	Напряжение/Фаза/Частота	В/ф/Гц	230/1/50	
	Мощность/Сила тока	кВт/А	0,199/0,87	0,23/1,0
	Частота вращения	об/мин	1850	2000
Вентилятор вытяжной	Напряжение/Фаза/Частота	В/ф/Гц	230/1/50	
	Мощность/Сила тока	кВт/А	0,162/0,7	0,230/1,0
	Частота вращения	об/мин	2100	2000
Класс защиты двигателя	Приток/вытяжка		IP-44/IP-54	IP-54
Максимальный расход воздуха		м³/ч	420	800
Максимальное давление		Па	550	400
Рекуператор	Эффективность	%	60	60
	Тип		противоточный	
Класс фильтра, приточного воздуха	Приточный/вытяжной		EU5/EU3	
Тепло- и шумоизоляция	Минеральная вата	мм	50	
Уровень звуковой мощности	Lwa	дБ(А)	49	59
Тип вентагрегата			приточно-вытяжной с теплоутилизацией	
Температура перемещаемого воздуха		°C	-30 .... +40	
Исполнение	Сторона подключения		правая/левая	
	Тип монтажа		горизонтально на боку, настенный, напольный	
	Сервисная дверца		да	
Размер подключаемого воздуховода		мм	160	200
Вес		кг	48	57
Габаритные размеры	ВхШхД	мм	630x354x1000	630x504x1170
Автоматическое управление встроенное			да	

Модель			HPE 1000 L3-A	HPE 1500 L3-A	HPE 2000 L3-A
Параметры установки	Напряжение/Фаза/Частота	В/ф/Гц	400/3/50		
	Мощность	кВт	6,46	9,73	16,34
	Рабочий ток	А	10,64	16,14	27,55
EL, Предварительный нагреватель	Мощность	кВт	-	-	-
EL, Нагреватель после рекуператора	Мощность	кВт	6	9	15
Вентилятор приточный	Напряжение/Фаза/Частота	В/ф/Гц	230/1/50		
	Мощность/Сила тока	кВт/А	0,226/0,98	0,369/1,6	0,669/2,95
	Частота вращения	об/мин	2650	2750	2830
Вентилятор вытяжной	Напряжение/Фаза/Частота	В/ф/Гц	230/1/50		
	Мощность/Сила тока	кВт/А	0,230/1,0	0,356/1,55	0,669/2,95
	Частота вращения	об/мин	2650	2750	2830
Класс защиты двигателя	Приток/вытяжка		IP-44	IP-44	IP-54
Максимальный расход воздуха		м³/ч	1250	1600	1950
Максимальное давление		Па	420	550	820
Рекуператор	Эффективность	%	54	54	60
	Тип		противоточный		
Класс фильтра, приточного воздуха	Приточный/вытяжной		EU5/EU5		
Тепло- и шумоизоляция	Минеральная вата	мм	50		
Уровень звуковой мощности	Lwa	дБ(А)	57	55	60
Тип вентагрегата			приточно-вытяжной с теплоутилизацией		
Температура перемещаемого воздуха		°C	-30 .... +40		
Исполнение	Сторона подключения		правая/левая		
	Тип монтажа		горизонтально на боку, настенный, напольный		
	Сервисная дверца		да		
Размер подключаемого воздуховода		мм	315	315	400
Вес		кг	152	152	214
Габаритные размеры	ВхШхД	мм	865x645x1500	865x645x1500	1050x795x1800
Автоматическое управление встроенное			да		

\* КПД рекуператора указан при максимальном расходе воздуха, параметре внутреннего воздуха +20°C/ 60%, параметре наружного воздуха -20°C/90%

\*\* Мощность водяных нагревателей дана для температуры воды 80/60°C; расхода воздуха 80% от максимального; температуры внешнего воздуха -25°C

\*\*\* При температуре наружного воздуха ниже -5°C, рекомендуется использование электрического подогревателя для обеспечения эффективного функционирования агрегата

DTJ	датчик температуры и влажности вытяжного воздуха:
DR	датчик влажности
TA	датчик температуры
TE	датчик температуры выбрасываемого воздуха
TL	датчик температуры свежего воздуха
P1	дифференциальные датчики давления на фильтрах (поставляются отдельно)
A	электрошкаф

BRISSAGO HPE 1000/1500/2000 L1-A

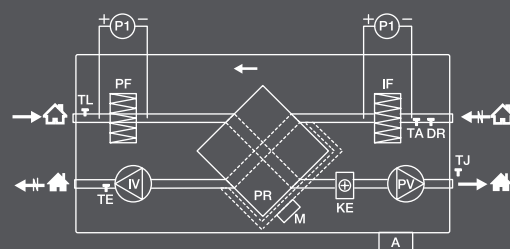

BRISSAGO HPE 450/800/1000 L1-A

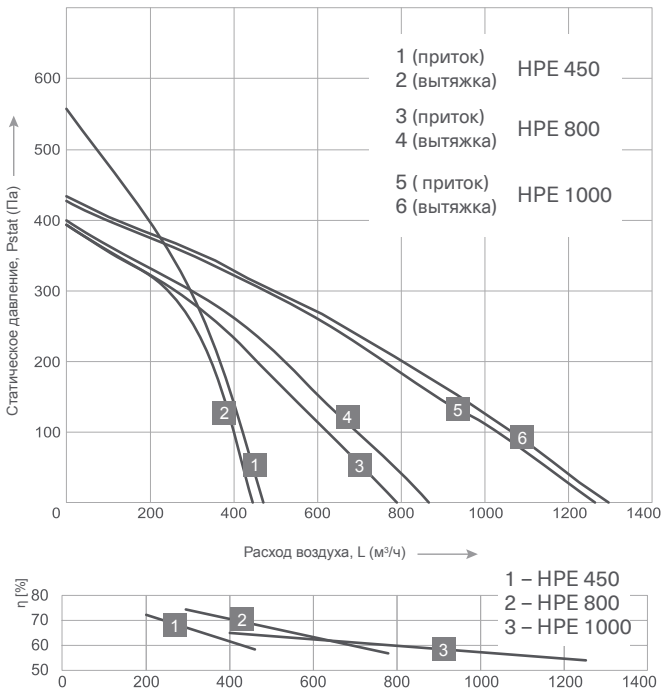

BRISSAGO HPE 1500/2000 L3-A

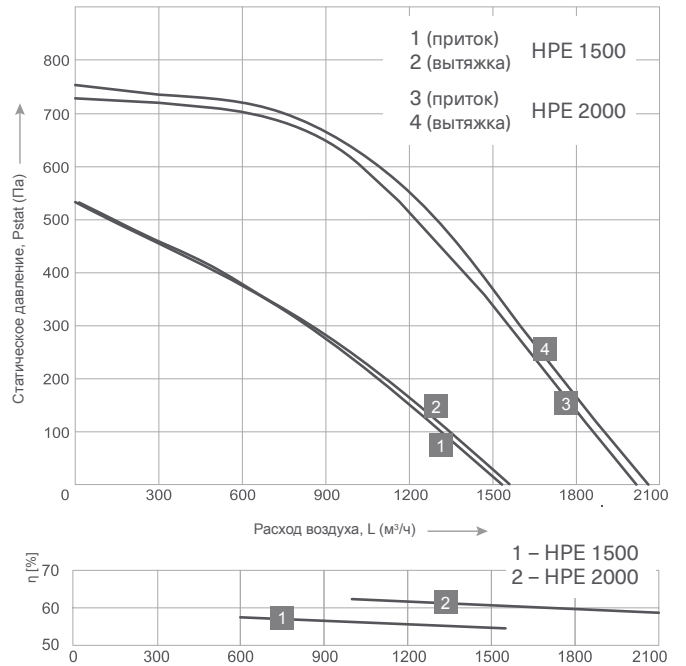

Уровень звуковой мощности дБ(A)

Модель	Общий	В активных полосах частот, Гц						
		125	250	500	1000	2000	4000	8000
<b>VPE 450 L1-A</b>								
ко входу	72	69	63	62	64	61	59	55
к выходу	56	49	51	52	45	44	39	35
к окружению	51	42	45	46	43	41	37	35
<b>VPE 800 L1-A</b>								
ко входу	74	66	65	67	68	64	63	55
к выходу	60	51	55	57	51	45	40	36
к окружению	53	45	46	47	46	43	40	36
<b>VPE 1000 L1-A</b>								
ко входу	75	69	65	69	70	66	59	56
к выходу	58	52	50	53	51	46	41	35
к окружению	55	48	45	50	48	44	38	34

Уровень звуковой мощности дБ(A)

Модель	Общий	В активных полосах частот, Гц						
		125	250	500	1000	2000	4000	8000
<b>VPE 1500 L1-A</b>								
ко входу	76	67	66	70	70	67	62	66
к выходу	58	51	49	53	51	45	40	33
к окружению	57	49	50	52	48	45	41	37
<b>VPE 2000 L1-A</b>								
ко входу	83	65	69	75	79	77	71	63
к выходу	68	53	59	65	61	52	47	41
к окружению	60	46	51	54	56	53	47	42



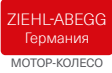

**BRISSAGO**  
**HPW 450/800 L1-A**

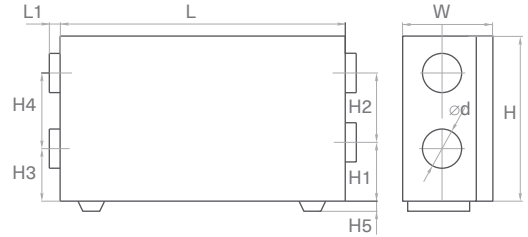

- Высокая энергоэффективность
- Проводной пульт управления PRO
- Управление через протокол Modbus
- Фильтр высокой степени очистки
- Малошумный вентилятор
- Регулирование расхода воздуха
- Контроль температуры
- Защита двигателя от перегрева
- Защита рекуператора от обмерзания
- Индикатор загрязнения фильтра
- Монтаж горизонтально на боку
- Отвод дренажа
- Легкое обслуживание
- Высокое качество

Модель	L,мм	W,мм	H,мм	H1,мм	H2,мм	H3,мм	H4,мм	H5,мм	L1,мм	d,мм
HPW 450 L1-A	1170	354	670	250	190	250	190	30	30	160
HPW 800 L1-A	1320	504	690	150	310	150	310	30	40	250

**BRISSAGO**  
**HPW 1000/1500/2000 L1-A**

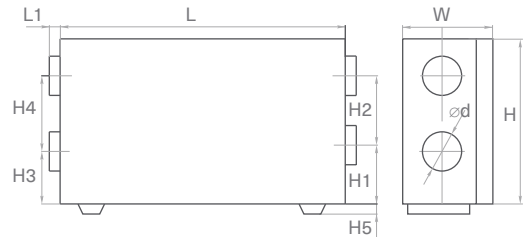

Модель	L,мм	W,мм	H,мм	H1,мм	H2,мм	H3,мм	H4,мм	H5,мм	L1,мм	d,мм
HPW 1000 L1-A	1500	645	865	233	400	233	400	70	40	315
HPW 1500 L1-A	1500	645	865	233	400	233	400	70	40	315
HPW 2000 L1-A	1800	790	1050	275	500	275	500	70	65	400

**BRISSAGO HPW 450/800 L1-A**

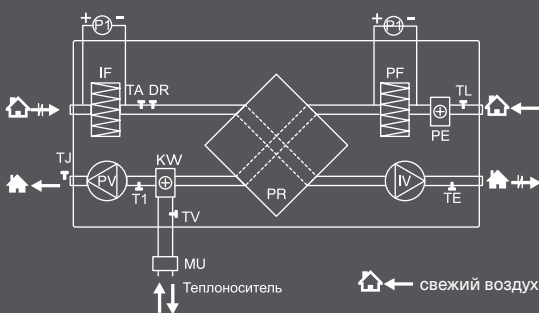

PV	вентилятор приточного воздуха
IV	вентилятор вытяжного воздуха
PR	пластинчатый теплообменник рекуператора
KW	водяной нагреватель
PE	электрический подогреватель теплообменника рекуператора
PF	фильтр для свежего воздуха
IF	фильтр для вытяжного воздуха
TJ	датчик температуры приточного воздуха
DTJ	датчик температуры и влажности вытяжного воздуха
DR	датчик влажности

свежий воздух  
 приточный воздух  
 вытяжной воздух  
 выбрасываемый воздух



Модель			HPW 450 L1-A	HPW 800 L1-A
Параметры установки	Напряжение/Фаза/Частота	В/ф/Гц	230/1/50	
	Мощность	кВт	1,355	1,655
	Рабочий ток	А	5,9	7,19
W, Предварительный нагреватель	Мощность	кВт	1	1,2
W, Нагреватель после рекуператора	Мощность	кВт	2,7	4,7
Вентилятор приточный	Напряжение/Фаза/Частота	В/ф/Гц	230/1/50	
	Мощность/Сила тока	кВт/А	0,194/0,85	0,222/0,97
	Частота вращения	об/мин	1850	2000
Вентилятор вытяжной	Напряжение/Фаза/Частота	В/ф/Гц	230/1/50	
	Мощность/Сила тока	кВт/А	0,161/0,7	0,233/1,0
	Частота вращения	об/мин	2100	2000
Класс защиты двигателя	Приток/вытяжка		IP-44/IP-54	IP-54
Максимальный расход воздуха		м³/ч	500	780
Максимальное давление		Па	560	400
Рекуператор	Эффективность	%	60	60
	Тип		противоточный	
Класс фильтра, приточного воздуха	Приточный/вытяжной		EU5/EU3	
Тепло- и шумоизоляция	Минеральная вата	мм	50	
Уровень звуковой мощности	Lwa	дБ(А)	49	59
Тип вентарегата			приточно-вытяжной с теплоутилизацией	
Температура перемещаемого воздуха		°C	-30 .... +40	
Исполнение	Сторона подключения		правая/левая	
	Тип монтажа		горизонтально на боку, настенный, напольный	
	Сервисная дверца		да	
Размер подключаемого воздуховода		мм	160	200
Вес		кг	48	57
Габаритные размеры	ВхШхД	мм	630x354x1170	630x504x1320
Автоматическое управление встроенное			да	

Модель			HPW 1000 L1-A	HPW 1500 L1-A	HPW 2000 L1-A
Параметры установки	Напряжение/Фаза/Частота	В/ф/Гц	230/1/50		
	Мощность	кВт	0,442	0,72	1,338
	Рабочий ток	А	1,98	3,12	5,9
EL, Предварительный нагреватель	Мощность	кВт	-	-	-
EL, Нагреватель после рекуператора	Мощность	кВт	6,75	10,12	12,82
Вентилятор приточный	Напряжение/Фаза/Частота	В/ф/Гц	230/1/50		
	Мощность/Сила тока	кВт/А	0,228/1,0	0,368/1,6	0,669/2,95
	Частота вращения	об/мин	2650	2750	2830
Вентилятор вытяжной	Напряжение/Фаза/Частота	В/ф/Гц	230/1/50		
	Мощность/Сила тока	кВт/А	0,214/0,93	0,361/1,52	0,669/2,95
	Частота вращения	об/мин	2650	2750	2830
Класс защиты двигателя	Приток/вытяжка		IP-44	IP-44	IP-55
Максимальный расход воздуха		м³/ч	1250	1380	1950
Максимальное давление		Па	400	500	820
Рекуператор	Эффективность	%	54	54	60
	Тип		противоточный		
Класс фильтра, приточного воздуха	Приточный/вытяжной		EU5/EU5		
Тепло- и шумоизоляция	Минеральная вата	мм	50		
Уровень звуковой мощности	Lwa	дБ(А)	57	55	60
Тип вентарегата			приточно-вытяжной с теплоутилизацией		
Температура перемещаемого воздуха		°C	-30 .... +40		
Исполнение	Сторона подключения		правая/левая		
	Тип монтажа		горизонтально на боку, настенный, напольный		
	Сервисная дверца		да		
Размер подключаемого воздуховода		мм	315	315	400
Вес		кг	152	152	216
Габаритные размеры	ВхШхД	мм	865x645x1500	865x645x1500	1050x795x1800
Автоматическое управление встроенное			да		

\* КПД рекуператора указан при максимальном расходе воздуха, параметре внутреннего воздуха +20°C/ 60%, параметре наружного воздуха -20°C/90%  
 \*\* Мощность водяных нагревателей дана для температуры воды 80/60°C; расхода воздуха 80% от максимального; температуры внешнего воздуха -25°C  
 \*\*\* При температуре наружного воздуха ниже -5°C, рекомендуется использование электрического подогревателя для обеспечения эффективного функционирования агрегата

TA	датчик температуры
TE	датчик температуры выбрасываемого воздуха
TL	датчик температуры свежего воздуха
M	привод заслонки байпаса (24 В-)
TV	датчик защиты от замерзания
T1	термостат защиты от замерзания (15°C)
P1, P2	дифференциальные датчики давления на фильтрах
P	дифференциальный датчик давления на рекуператор
MU	смесительный узел

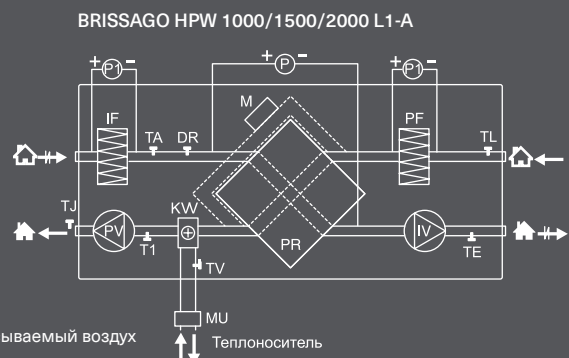

BRISSAGO HPW 450/800/1000 L1-A

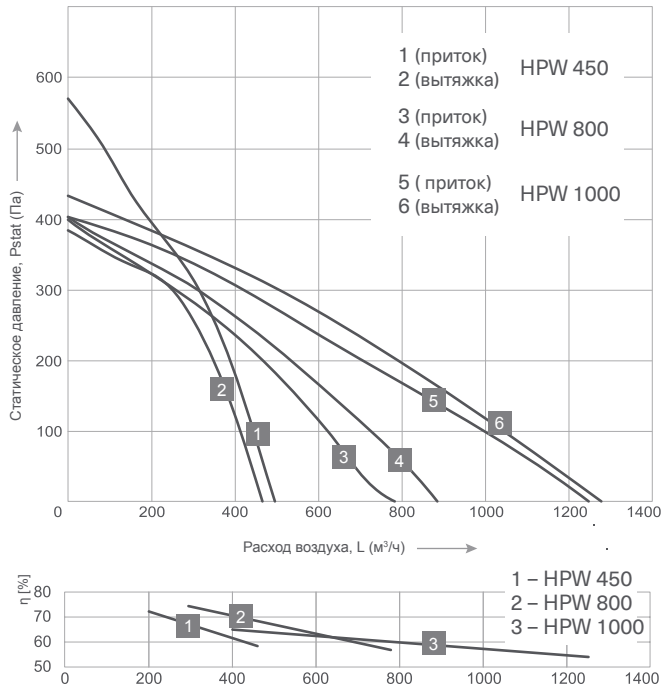

BRISSAGO HPW 1500/2000 L1-A

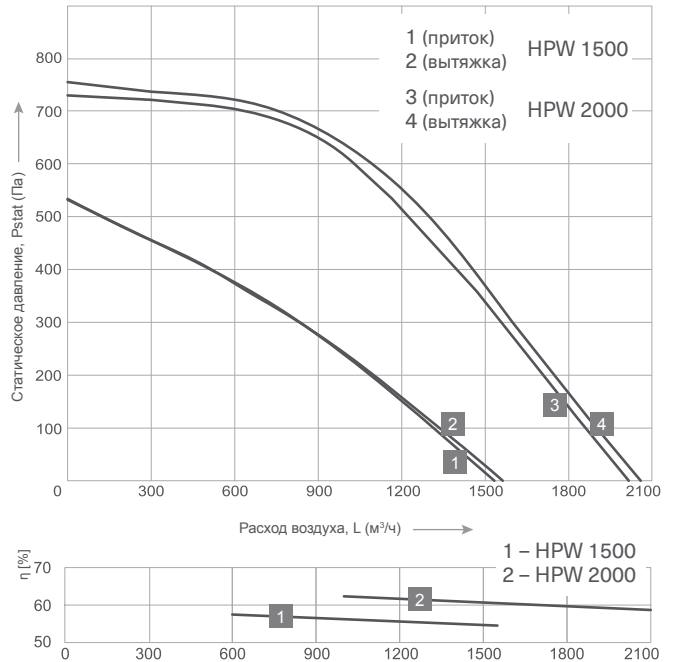

Уровень звуковой мощности дБ(А)

Модель	Общий	В активных полосах частот, Гц						
		125	250	500	1000	2000	4000	8000
<b>VPW 450 L1-A</b>								
ко входу	72	69	63	62	64	61	59	55
к выходу	56	49	51	52	45	44	39	35
к окружению	51	42	45	46	43	41	37	35
<b>VPW 800 L1-A</b>								
ко входу	74	66	65	67	68	64	63	55
к выходу	60	51	55	57	51	45	40	36
к окружению	53	45	46	47	46	43	40	36
<b>VPW 1000 L1-A</b>								
ко входу	75	69	65	69	70	66	59	56
к выходу	58	52	50	53	51	46	41	35
к окружению	55	48	45	50	48	44	38	34

Уровень звуковой мощности дБ(А)

Модель	Общий	В активных полосах частот, Гц						
		125	250	500	1000	2000	4000	8000
<b>VPW 1500 L1-A</b>								
ко входу	76	67	66	70	70	67	62	66
к выходу	58	51	49	53	51	45	40	33
к окружению	57	49	50	52	48	45	41	37
<b>VPW 2000 L1-A</b>								
ко входу	86	65	68	77	82	81	75	66
к выходу	71	57	59	69	64	55	49	44
к окружению	63	48	50	55	57	56	50	45



Energolux