

Energolux

СИСТЕМЫ КОНДИЦИОНИРОВАНИЯ

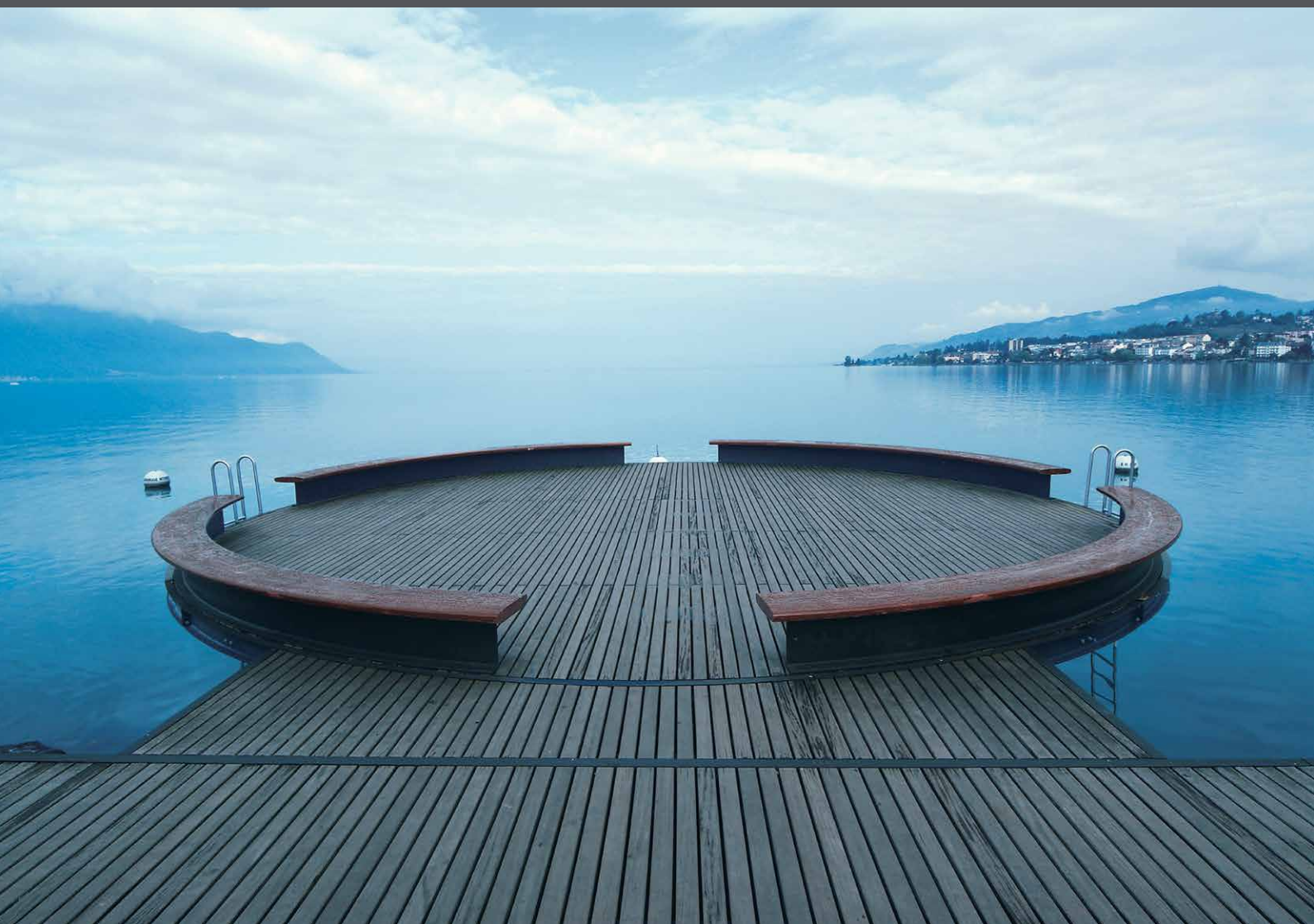

ПРОМЫШЛЕННЫЕ СИСТЕМЫ КОНДИЦИОНИРОВАНИЯ 2020



Чиллеры и тепловые насосы	5
Модульные чиллеры со спиральными компрессорами	7
Модульные чиллеры с винтовыми компрессорами	55
Чиллеры и тепловые насосы Rhein	73
Гидро модули	85
Теплообменные аппараты	97
Фанкойлы	101
Компрессорно-конденсаторные блоки.....	185
Руфтопы	205
Прецизионные кондиционеры	213
Номенклатура блоков	218

Energolux

Intelligence, energy saving and distant control of products, which create the ideal environment of the living space are the principals which were chosen to be the base for each product of Energolux Company, established in 2010 in Switzerland, the town of Basel. The name of the Company, consisting of 2 parts Energy and Luxury, found its reflection in the moto of the brand: «Innovative Energy of Comfort». Today Energolux products: industrial and residential air-conditioning and heating systems, humidifiers, dehumidifiers and air-cleaners are in big demand in European and Asian markets, winning the hearts of the most sophisticated consumers thanks to the perfect quality and unique design, developed in European R&D centers of the Company, where more than 40 highly-qualified specialists work on creation of unique climatic products.

 Designed in
Switzerland

www.energolux.com

Energolux

Интеллект, энергосбережение и удаленное управление техникой, создающей идеальную среду жизненного пространства, – эти принципы были выбраны как основа для каждого продукта компании Energolux, основанной в 2010 г. в Швейцарии (г. Базель). Название компании, состоящее из двух частей Energy и Luxury, получило свое отражение в девизе бренда: «Инновационная энергия комфорта». Сегодня изделия, производимые под брендом Energolux: системы промышленного и бытового кондиционирования и обогрева, увлажнители, осушители и очистители воздуха, пользуются активным спросом на рынках Европы и Азии, покоряя сердца самых искушенных потребителей, благодаря безупречному качеству и исключительному дизайну, разрабатываемому в европейских R&D-центрах компании, где над уникальными климатическими продуктами работают более 40 высококлассных специалистов.



Разработано
в Швейцарии

www.energolux.com

Energolux 

A low-angle, black and white photograph of a modern glass skyscraper. The building's facade is composed of a grid of dark metal frames and large glass panels. The perspective is from the bottom, looking up towards the top of the building, creating a sense of height and scale. A bright light source, likely the sun, is visible in the upper right quadrant, casting a strong glow and creating a lens flare effect. A solid red rectangular box is positioned horizontally across the middle of the image, containing white text.

ЧИЛЛЕРЫ И ТЕПЛОВЫЕ НАСОСЫ

Energolux

Серия

MODULAR

МОДУЛЬНЫЕ ЧИЛЛЕРЫ ENERGOLUX

Модульные чиллеры и реверсивные тепловые насосы воздушного охлаждения ENERGOLUX с осевыми вентиляторами и кожухотрубными испарителями холодопроизводительностью от 66 кВт до 1425 кВт предназначены для работы в составе систем кондиционирования воздуха, а также могут быть использованы в технологическом охлаждении.

Доступно к выбору 5 модификаций с разными функциональными возможностями:

SCAW – M...ZCT – чиллеры со спиральными компрессорами, работающие только в режиме охлаждения при температурах наружного воздуха от +16 °С до +48 °С. Представлены двумя моделями на 66 и 130 кВт.



SCAW – M...VC – чиллеры с винтовыми компрессорами, работающие только в режиме охлаждения при температурах наружного воздуха от +15 °С до +43 °С. Представлены 9 моделями от 385 до 1425 кВт.

SCAW – M ...ZHT – реверсивные тепловые насосы со спиральными компрессорами работают в режиме охлаждения от +5 °С до +48 °С наружного воздуха, а в режиме теплового насоса от -15 °С до +48 °С. Представлены 7 моделями от 66 до 440 кВт.

SCAW-M 66 ZHW – модульный реверсивный тепловой насос со спиральными компрессорами со встроенным зимним комплектом, установленным на заводе, позволяющим работать до -20 °С как в режиме охлаждения, так и обогрева. Представлен моделью на 66 кВт.

SCAW-M 66 ZHR – модульный реверсивный тепловой насос со спиральными компрессорами с полной рекуперацией теплоты. Представлен моделью на 66 кВт.

SCAW-M...ZHE – высокоэффективные реверсивные тепловые насосы со спиральными компрессорами с полной рекуперацией теплоты и работой в режиме теплового насоса до -26 °С. Представлены двумя моделями на 70 и 150 кВт.

МАКСИМАЛЬНОЕ КОЛИЧЕСТВО ЧИЛЛЕРОВ В ОДНОЙ СИСТЕМЕ

Серия	Модель	Холодопроиз- водительность, кВт	Теплопроиз- водительность, кВт	Максимальное количество модулей	Совместимость
Только охлаждение, спиральные компрессоры	SCAW-M 66 ZCT	66		16	SCAW-M 66-130 ZCT, SCAW-M 66-130 ZHT
	SCAW-M 130 ZCT	130		16	
Только охлаждение, винтовые компрессоры	SCAW-M 385 VC	385		8	SCAW-M 385-1425 VC
	SCAW-M 505 VC	505		8	
	SCAW-M 601 VC	601		8	
	SCAW-M 730 VC	730		8	
	SCAW-M 808 VC	808		8	
	SCAW-M 909 VC	909		8	
	SCAW-M 1001 VC	1001		8	
	SCAW-M 1210 VC	1210		8	
Тепловой насос, спиральные компрессоры	SCAW-M 66 ZHT	66	70	16	SCAW-M 66-130 ZCT, SCAW-M 66-130 ZHT
	SCAW-M 100 ZHT	100	110	16	
	SCAW-M 130 ZHT	130	140	16	
	SCAW-M 165 ZHT	165	180	8	SCAW-M 165-440 ZHT
	SCAW-M 260 ZHT	260	280	8	
	SCAW-M 330 ZHT	330	360	8	
	SCAW-M 440 ZHT	440	475	8	
Тепловой насос с возможностью работы до -20 °С	SCAW-M 66 ZHW	66	70	12	SCAW-M 66 ZHW
Тепловой насос с полной теплоутилизацией	SCAW-M 66 ZHRT	66	70	16	SCAW-M 66 ZHRT
Высокоэффективный тепловой насос с возможностью работы до -26 °С	SCAW-M 70 ZHE	70	78	12	SCAW-M 70-150 ZHE
	SCAW-M 150 ZHE	150	160	12	

ДОПОЛНИТЕЛЬНЫЕ ВОЗМОЖНОСТИ

Модель	Описание	Совместимость
CWK	Комплект для работы при низких температурах хладоносителя (до 0 °С)	SCAW-M ZCT, SCAW-M ZHT
CP	Специальная антикоррозионная обработка теплообменников	Все модели
SWC01T1	Стандартный выносной пульт управления, до 16 чиллеров	SCAW-M 66-130 ZCT, SCAW-M 66-440 ZHT, SCAW-M 66 ZHW, SCAW-M 70-150 ZHE
SWC01T2	Сенсорный выносной пульт управления, до 16 чиллеров	SCAW-M 66-130 ZCT, SCAW-M 66-440 ZHT
SWC03T1	Стандартный выносной пульт управления, до 16 чиллеров	SCAW-M 66 ZHRT
HP2.0-1P	Выносной гидромодуль (1 насос, без бака-аккумулятора)	Все модели
HPT-1P	Выносной гидромодуль (1 насос, бак-аккумулятор)	Все модели
HPT-2P	Выносной гидромодуль (2 насоса, бак-аккумулятор)	Все модели





ПРЕИМУЩЕСТВО ПРИМЕНЕНИЯ МОДУЛЬНОЙ КОНСТРУКЦИИ



ХОЛОДОПРОИЗВОДИТЕЛЬНОСТЬ

Возможность объединять в группу до 16 блоков и создавая единую систему суммарной холодопроизводительностью до 11 400 кВт.



ЭНЕРГОЭФФЕКТИВНОСТЬ

Меньшее сезонное энергопотребление и увеличенный ресурс за счет частичной загрузки агрегатов (меньшее количество часов наработки на агрегат) в сочетании с большим количеством ступеней регулирования производительностью, низкая флуктуация температуры хладоносителя.



ПОТЕНЦИАЛ

Возможность в дальнейшем наращивать холодопроизводительность системы.



НАДЕЖНОСТЬ

Высокая степень резервирования с учетом суммарного количества холодильных контуров и компрессоров в системе. При останове одного модуля система сохраняет работоспособность.



КОМПАКТНОСТЬ

Модули имеют малый вес и габариты, что облегчает их распределение на кровле, снижает время на установку и запуск, а также уменьшает затраты на логистику.



ВЫСОКАЯ ЭНЕРГОЭФФЕКТИВНОСТЬ



Передовой интеллектуальный контроль делает систему энергосберегающей, гибкой, стабильной и надежной. Все чиллеры имеют $EER > 3,1$ и относятся к классу энергоэффективности А, а сезонный коэффициент энергоэффективности IPLV может достигать 3,74. Меньшее сезонное энергопотребление обеспечивается за счет большого количества ступеней регулирования, что также позволяет более точно поддерживать температуру воды и увеличивать на 30% ресурс агрегатов за счет частичной и равномерной загрузки.

Отдельно стоит отметить модульный тепловой насос с полной рекуперацией теплоты SCAW-M66ZHRT, в котором благодаря инновационной системе возможно достичь коэффициента 8,24 при одновременной работе в режиме охлаждения или теплового насоса + теплоутилизации. Таким образом на один киловатт потребляемой электрической мощности агрегат вырабатывает одновременно в сумме 8,24 кВт мощностей холода и тепловой энергии. Это чрезвычайно высокая энергоэффективность, позволяющая максимально экономично использовать потребляемую электроэнергию.



ШИРОКИЙ МОДЕЛЬНЫЙ РЯД

от **66** до **11 400** кВт

6 модификаций, 22 модели, до 16 чиллеров можно объединять в модульные группы. Различные модификации позволяют выбрать оптимальное решение, исходя из реальных потребностей заказчика. От доступных чиллеров в исполнении «только охлаждение», до инновационных установок с полной рекуперацией тепла и тепловых насосов с возможностью работы при уличной температуре до -26°C .

до **16** ЧИЛЛЕРОВ И ТЕПЛОВЫХ
НАСОСОВ В ГРУППЕ



ШИРОКИЙ ДИАПАЗОН РАБОЧИХ ТЕМПЕРАТУР

от **-20** °C | до **-26** °C
НА ОХЛАЖДЕНИЕ | НА ОБОГРЕВ

В зависимости от модификации чиллеры и тепловые насосы серии Energolux могут работать до $-20\text{ }^{\circ}\text{C}$ в режиме охлаждения и до $-26\text{ }^{\circ}\text{C}$ в режиме обогрева. Даже стандартные модели имеют более широкий температурный диапазон по сравнению с альтернативными предложениями.

Рабочий диапазон температуры хладагента может достигать $0\text{ }^{\circ}\text{C}$ в режиме охлаждения и $+55\text{ }^{\circ}\text{C}$ в режиме обогрева.

ХЛАДОНОСИТЕЛЬ
ОТ 0 ДО $20\text{ }^{\circ}\text{C}$ НА ВЫХОДЕ

БЕЗУПРЕЧНАЯ КОМПЛЕКТАЦИЯ

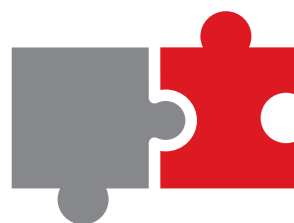

В чиллерах и тепловых насосах Energolux применяются комплектующие ведущих мировых производителей: спиральные компрессоры COPELAND, электронные расширительные вентили EEV Saginomiya с запатентованным алгоритмом управления, V-образные медноалюминиевые конденсаторы с увеличенной поверхностью оребрения, кожухотрубные теплообменники, вентиляторы с металлическими лопастями с непосредственным приводом от двигателя. В каждой установке от двух до четырех независимых холодильных контура. А инновационный самонесущий конструктив, в котором вертикальные стойки крепятся к горизонтальным болтами из нержавеющей стали через угольники для увеличения жесткости конструкции, отлично справляется с вибрационными нагрузками при транспортировке.

СПИРАЛЬНЫЕ КОМПРЕССОРЫ CORELAND



Герметичные спиральные компрессоры, изготовленные мировым лидером Copeland – высокоэффективная осевая и радиально-совместимая конструкция, обеспечивает высокую производительность, стабильность, низкий уровень шума и вибраций, гарантирует длительный срок службы.

УНИКАЛЬНАЯ ЗАПАТЕНТОВАННАЯ ТЕХНОЛОГИЯ УПРАВЛЕНИЯ ПРОИЗВОДИТЕЛЬНОСТЬЮ

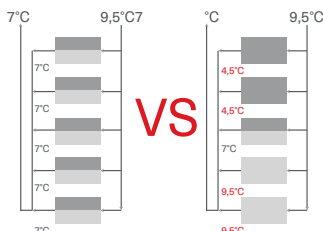

Технология позволяет выравнять время работы каждого холодильного контура, нагружая каждый блок равномерно. Это повышает эффективность и стабильную работу в режиме частичной загрузки, а также позволяет более точно поддерживать микроклимат в помещении.

ВЫСОКОЭФФЕКТИВНЫЙ КОЖУХОТРУБНЫЙ ТЕПЛООБМЕННИК



В кожухотрубном теплообменнике применен спиральный тип дефлектора для увеличения теплопередачи без увеличения потерь. Изготовлен из единых труб с внутренним оребрением, обеспечивает высокую надежность во время эксплуатации и снижает требования к качеству охлаждаемой воды.

V-ОБРАЗНЫЙ ВЫСОКОЭФФЕКТИВНЫЙ КОНДЕНСАТОР

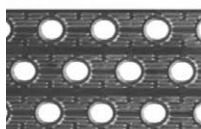

Усиленный металлический каркас, внутреннее оребрение медных труб и технология Bluefin повышают общую стабильность теплообменных процессов, обеспечивают коррозионную стойкость, а защитная решетка обеспечивает надежную защиту от попадания мусора, домашних животных и птиц.

ВЫСОКОТОЧНЫЙ ЭЛЕКТРОННЫЙ РАСШИРИТЕЛЬНЫЙ КЛАПАН



EEV Saginomiya (Япония) с запатентованным алгоритмом управления обладает высокой точностью регулировки (500 промежуточных положений), позволяет организовать динамическое согласование системы охлаждения, снизить энергопотребление агрегата и более точно поддерживать требуемый температурный режим в помещении.

ДИСТАНЦИОННЫЕ ПУЛЬТЫ УПРАВЛЕНИЯ



Управление осуществляется с выносного пульта управления в стандартном исполнении или с 9" сенсорного экрана (touch screen), которые имеют в своем составе интерфейсные выходы RS-485 для диспетчеризации по открытому протоколу ModBus. Каждый пульт может управлять как индивидуальной установкой, так и группой до 16 чиллеров.

УНИКАЛЬНАЯ ТЕХНОЛОГИЯ ИНТЕЛЛЕКТУАЛЬНОГО РАЗМОРАЖИВАНИЯ



Технология позволяет автоматически оценивать степень замораживания в соответствии с температурой окружающей среды и фактическими рабочими параметрами установки. Исключено образование наледи в поддоне за счет увеличения расстояния между теплообменником и поддоном для отвода конденсата.

Modular Air Cooled Scroll Ch

Unit Status

Ambient Temp.	°C
Unit IWT	°C
Unit OWT	°C
Amb. Temp.	°C

	Sys#1	Sys#2
Comp. Status	<input type="radio"/>	<input type="radio"/>

Total IWTmp	°C
Total OWTmp	°C

Sys#1 Status

Discharge Temp.1-1	°C
Outlet Coil 1	°C
Inner Coil 1	°C
Comp. Current1-1	0.0 A
Exp. EXV1	P

Module No. : 1

Running Status



Setting



Trend Curve





ИНТЕЛЛЕКТУАЛЬНОЕ УПРАВЛЕНИЕ



ModBus

Управление осуществляется с выносного пульта управления в стандартном исполнении или с сенсорного русифицированного пульта с диагональю 9" (touch screen), имеющие в своем составе интерфейсные выходы RS-485 для диспетчеризации по открытому протоколу ModBus. Каждый пульт управляет как индивидуальной установкой, так и группой до 16 чиллеров и может быть удален на 1000 м от контролируемой системы.



ВЫСОКАЯ НАДЕЖНОСТЬ



Высочайшая надежность модульных чиллеров и тепловых насосов Energolux обеспечивается за счет безупречной комплектации, продуманной компоновки, качественной сборки и многопараметрического выходного контроля.

При выходе из строя модуля или компрессора сохраняется работоспособность всей системы благодаря использованию нескольких независимых контуров и инновационной системы управления. Функция ротации, позволяющая автоматически распределять нагрузки между модулями, обеспечивает равномерность выработки ресурса модуля и тем самым увеличивает срок бесперебойной эксплуатации системы.

В каждом агрегате есть встроенный USB-порт контроллера, через который можно обновить программу и считать параметры работы агрегата. Съёмная флеш-память обеспечивает функции «черного ящика» системы.

Опционально конденсаторы чиллеров могут быть покрыты дополнительной антикоррозийной защитой в виде эмали, специально созданной для использования в промышленных и морских системах вентиляции и кондиционирования для предотвращения коррозии от соли и промышленных загрязнений. Данное покрытие обладает превосходными эксплуатационными свойствами, антикоррозийной устойчивостью и высокой устойчивостью к соляному туману, обеспечивает гидрофобную и антимикробную (ионы серебра) пленку.

SCAW-M ... ZCT, ZHT

МОДУЛЬНЫЕ ЧИЛЛЕРЫ И ТЕПЛОВЫЕ НАСОСЫ ВОЗДУШНОГО ОХЛАЖДЕНИЯ С ОСЕВЫМИ ВЕНТИЛЯТОРАМИ И СПИРАЛЬНЫМИ КОМПРЕССОРАМИ

ХОЛОДОПРОИЗВОДИТЕЛЬНОСТЬ ОТ 66 кВт ДО 440 кВт



SWC01T1
стандартный



SWC01T2
сенсорный

-  Эффективные спиральные компрессоры
-  Режим работы охлаждения/нагрев
-  До 16 чиллеров в одной системе
-  R410a Озонобезопасный хладагент R410A
-  IPLV 3,58 Высокая эффективность при частичной нагрузке
-  MODBUS
-  Программа подбора
-  1 год гарантии

Применяются для работы в составе системы кондиционирования воздуха, а также могут быть использованы в технологическом охлаждении. Применение передовых технологий и комплектующих мирового уровня позволяют достигать энергоэффективности класса A с сезонным коэффициентом энергоэффективности IPLV=3,58, компактных габаритов и высокой надежности.

В режиме охлаждения модули могут работать при температурах наружного воздуха от +5 °C до +48 °C, а в режиме теплового насоса от -15 °C до +48 °C.

До 16 модулей можно объединять модели от 66 до 130 кВт, создавая единую систему суммарной холодопроизводительностью до 2080 кВт. И до 8 модулей можно объединять модели от 165 до 440 кВт, создавая единую систему суммарной холодопроизводительностью до 3520 кВт. Стандартный диапазон температуры хладоносителя на выходе может быть расширен до 0 °C при использовании опции CWK.

ИСПОЛНЕНИЯ

SCAW – M ...ZCT	только охлаждение
SCAW – M ... ZHT	реверсивный тепловой насос
SCAW – M ...ZCT/CWK	только охлаждение, с возможностью работы до 0 °C температуры хладоносителя
SCAW – M ...ZHT/CWK	реверсивный тепловой насос, с возможностью работы до 0 °C температуры хладоносителя

ОТЛИЧИТЕЛЬНЫЕ ОСОБЕННОСТИ

ЭФФЕКТИВНЫЕ СПИРАЛЬНЫЕ КОМПРЕССОРЫ		Герметичные спиральные компрессоры, изготовленные мировым лидером Copeland – высокоэффективная осевая и радиально-совместимая конструкция, обеспечивает высокую производительность, стабильность, низкий уровень шума и вибраций, гарантирует длительный срок службы.
ВОДЯНОЙ КОЖУХОТРУБНЫЙ ТЕПЛООБМЕННИК		Применяются разборные кожухотрубные теплообменники, которые имеют низкую чувствительность к качеству воды, по сравнению с пластинчатыми. Это достигается за счет применения замкнутых медных трубок с толщиной стенки 1,5 мм.
КОНДЕНСАТОР		Эффективный V-образный теплообменник с внутренним оребрением обеспечивает эффективную работу при малой площади конденсатора. Применение специального антикоррозионного покрытия Blue Fin позволяет увеличить срок службы.
ВЫСОКОТОЧНЫЙ ЭРВ		EEV Saginomiya (Япония) с запатентованным алгоритмом управления обладает высокой точностью регулировки (500 промежуточных положений), позволяет организовать динамическое согласование системы охлаждения, снизить энергопотребление агрегата и более точно поддерживать требуемый температурный режим в помещении.
КОРПУС		Инновационный самонесущий конструктив, в котором вертикальные стойки крепятся к горизонтальным болтами из нержавеющей стали через угольники для увеличения жесткости конструкции, снижает вибрационные нагрузки при транспортировке. Защитная металлическая обрешетка конденсатора обеспечивает надежную защиту от попадания посторонних предметов. Сервисные панели обеспечивают удобный доступ при проведении технического обслуживания.
СИСТЕМА УПРАВЛЕНИЯ		До 1000 м возможно удаленно управлять системой с помощью базового пульта управления SWC01T1 или с пульта с сенсорным 9" экраном (Touch screen) SWC01T2, которые имеют в своем составе интерфейсную плату RS-485 для диспетчеризации по открытому протоколу ModBus. Пульты управляют как одним модулем, так и системой до 16 модулей. Индикация аварий и кодов ошибок.
ВЕНТИЛЯТОРЫ С ЗАЩИТНОЙ РЕШЕТКОЙ		Специально разработанная крыльчатка вентиляторов изготовлена из высокопрочных композитных материалов, снижающих энергопотребление и поддерживающих низкий уровень шума.
РАСШИРЕННАЯ БАЗОВАЯ КОМПОНОВКА		Встроенные реле протока, электронные манометры, датчики температуры воды, контроль чередования фаз и токов компрессоров. Встроенный USB-порт контроллера, через который можно обновить программу и считать параметры работы агрегата.
ВСТРОЕННАЯ МНОГОУРОВНЕВАЯ СИСТЕМА ЗАЩИТЫ		Модули имеют защиты: по минимальному протоку воды, от чередования фаз, по температуре воды на входе/выходе, по температуре окружающей среды, по высокому/низкому давлению, по максимальному и минимальному току компрессора, по температуре нагнетания, по обмерзанию испарителя; имеют сигнализацию линии связи выносного контроллера и сигнализацию линии межблочной связи.

ТЕХНИЧЕСКИЕ ХАРАКТЕРИСТИКИ МОДУЛЬНЫХ ЧИЛЛЕРОВ SCAW-M ... ZCT

Модель		SCAW-M 66 ZCT	SCAW-M 130 ZCT
Холодопроизводительность, кВт		66	130
EER		3,1	3,1
IPLV		3,58	3,58
Шаг регулирования мощности, %		0-50-100	
Гарантированный диапазон рабочих температур наружного воздуха в режиме охлаждения, °С		от +5 до +48 °С	
Электропитание		3 фазы и нейтраль, 380-415 В, 50 Гц	
Потребляемая мощность, кВт	Охлаждение	21,29	41,9
	Рабочий ток, А	41,5	57,6
	Максимальный ток	50	100
	Пусковой ток	172	266
Количество холодильных контуров, шт		2	2
Заводская заправка хладагента R410A, кг		5,5×2	7,0×2
Компрессор	Тип	Спиральный	
	Производитель	Daikin	Copeland
	Количество	2	2
Испаритель	Тип	Высокоэффективный кожухотрубный теплообменник	
	Расход воды, м³/ч	11,4	22,4
	Падение давления, кПа	45	45
	Размер фланцевого подключения	DN65	
Вентиляторы	Тип вентиляторов	Осевой	
	Число вентиляторов	2	
	Полный расход воздуха, м³/ч	28000	48000
Уровень звукового давления на расстоянии 1 м от блока, дБ(А)		65	69
Размеры (Д×Ш×В)	без упаковки, мм	2200×860×2000	2200×1100×2205
	в упаковке, мм	2260×920×2000	2240×1160×2205
Вес агрегата, кг		570	850
Вес в упаковке, кг		630	950
Рабочий вес, кг		689	1039

Значения в таблицах приведены для следующих параметров:

В режиме охлаждения: температура воды (вход/выход) 12 °С/7 °С. Температура наружного воздуха 35 °С .

В режиме нагрева: температура воды (вход/выход) 40 °С/45 °С. Температура наружного воздуха 7 °С .

ДОПОЛНИТЕЛЬНЫЕ ВОЗМОЖНОСТИ

CWK	Комплект для работы при низких температурах хладагента (до 0 °С)
CP	Усиленное антикоррозийное покрытие теплообменника
SWC01T1	Стандартный выносной пульт управления, до 16 чиллеров
SWC01T2	Сенсорный выносной пульт управления, до 16 чиллеров
HP	Выносной гидромодуль (1 насос, без бака-аккумулятора)
HPT-1P	Выносной гидромодуль (1 насос, бак-аккумулятор)
HPT-2P	Выносной гидромодуль (2 насоса, бак-аккумулятор)



ГАБАРИТНЫЕ РАЗМЕРЫ ЧИЛЛЕРОВ СЕРИИ SCAW-M ... ZCT

SCAW-M 66 ZCT

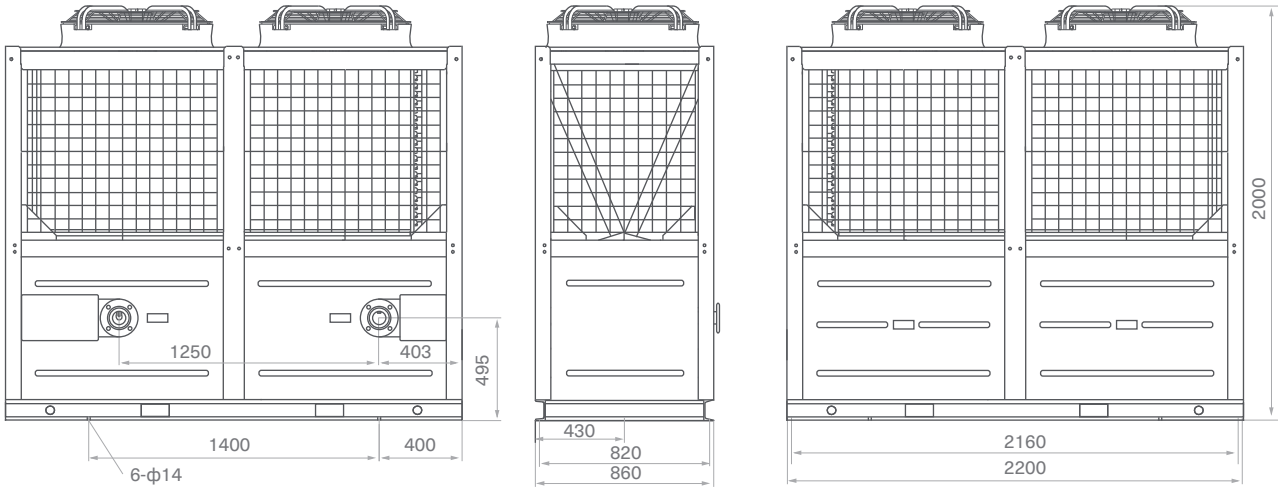

SCAW-M 130 ZCT

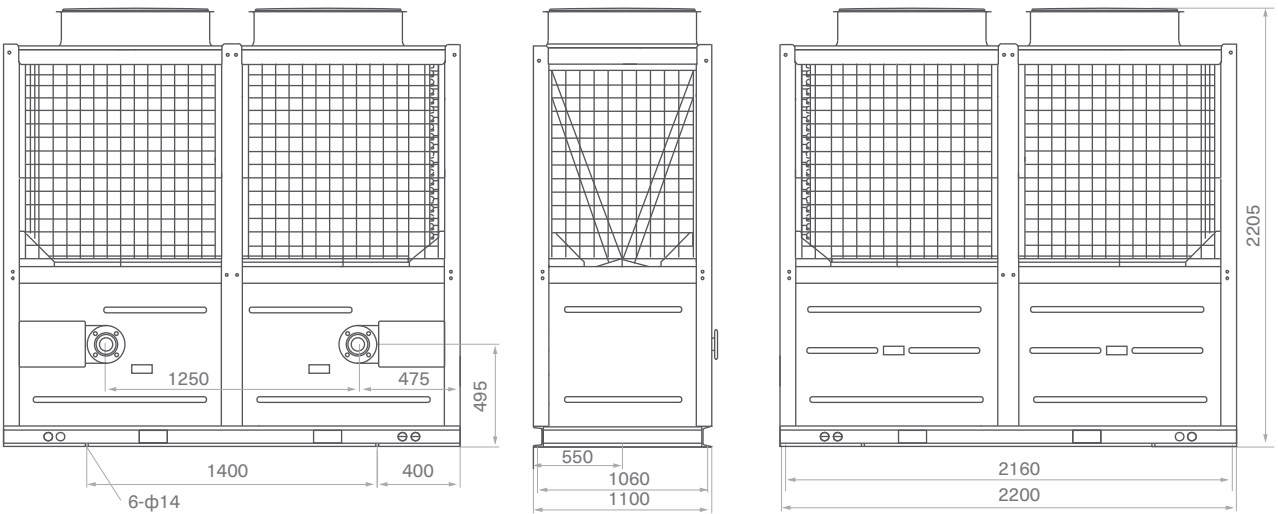

ТЕХНИЧЕСКИЕ ХАРАКТЕРИСТИКИ МОДУЛЬНЫХ ТЕПЛОВЫХ НАСОСОВ SCAW-M ... ZHT

Модель		SCAW-M 66 ZHT	SCAW-M 100 ZHT	SCAW-M 130 ZHT
Холодопроизводительность, кВт		66	100	130
EER		3,1	3,1	3,1
IPLV		3,58	3,58	3,58
Гарантированный диапазон рабочих температур наружного воздуха в режиме охлаждения, °С		от +5 до +48 °С		
Теплопроизводительность, кВт		70	110	140
COP		3,2	2,91	2,98
Гарантированный диапазон рабочих температур наружного воздуха в режиме обогрева, °С		от -15 до +48 °С		
Шаг регулирования мощности, %		0-50-100		
Электропитание		3 фазы и нейтраль, 380-415 В, 50 Гц		
Потребляемая мощность, кВт	Охлаждение	21,29	32,25	41,9
	Обогрев	21,85	34,37	43,7
Рабочий ток, А	Охлаждение	40,3	59,9	75,5
	Обогрев	41,4	61,9	76,5
	Максимальный ток	50	65	100
	Пусковой ток	140	185	266
Количество холодильных контуров, шт		2	2	2
Заводская заправка хладагента R410A, кг		5,7×2	7,5×2	9,0×2
Компрессор	Тип	Спиральный		
	Производитель	Copeland		
	Количество	2	4	2
Испаритель	Тип	Высокоэффективный кожухотрубный теплообменник		
	Расход воды, м³/ч	11,4	17,2	22,4
	Падение давления, кПа	45	30	45
	Размер фланцевого подключения	DN65 Фланцевое		
Вентиляторы	Тип вентиляторов	Осевой		
	Число вентиляторов	2		
	Полный расход воздуха, м³/ч	28000	43000	48000
Уровень звукового давления на расстоянии 1 м от блока, дБ(А)		65	68	69
Размеры (ДхШхВ)	без упаковки, мм	2200×860×2000	2200×1100×2205	2200×1100×2205
	в упаковке, мм	2260×920×2000	2260×1160×2205	2260×1160×2205
Вес агрегата, кг		580	850	900
Вес в упаковке, кг		585	905	1005
Рабочий вес, кг		640	930	1000
Опциональный электрический подогреватель, кВт		18	27	32

Значения в таблицах приведены для следующих параметров:

В режиме охлаждения: температура воды (вход/выход) 12 °С/7 °С. Температура наружного воздуха 35 °С.

В режиме нагрева: температура воды (вход/выход) 40 °С/45 °С. Температура наружного воздуха 7 °С.

Модель		SCAW-M 165 ZHT	SCAW-M 260 ZHT	SCAW-M 330 ZHT	SCAW-M 440 ZHT
Холодопроизводительность, кВт		165	260	330	440
EER		3,1	3,1	3,1	3,1
IPLV		3,6	3,6	3,58	3,58
Гарантированный диапазон рабочих температур наружного воздуха в режиме охлаждения, °С		от +5 до +48 °С			
Теплопроизводительность, кВт		180	280	360	475
COP		3,2	3,2	2,95	2,97
Гарантированный диапазон рабочих температур наружного воздуха в режиме обогрева, °С		от -15 до +48 °С			
Шаг регулирования мощности, %		0-25-50-75-100			
Электропитание		3 фазы и нейтраль, 380-415 В, 50 Гц			
Потребляемая мощность, кВт	Охлаждение	53,2	83,8	106,4	141,9
	Обогрев	56,2	87,4	112,5	148,4
Рабочий ток, А	Охлаждение	100,8	158,7	184,5	245,6
	Обогрев	102,4	165,1	196,1	266,4
	Максимальный ток	135	220	240	330
	Пусковой ток	203	274	319	417
Количество холодильных контуров, шт		4	4	4	4
Заводская заправка хладагента R410A, кг		7,1×4	10,4×4	16,5×4	19,5×4
Компрессор	Тип	Спиральный			
	Производитель	Danfoss		Copeland	
	Кол-во	4	4	4	4
Испаритель	Тип	Высокоэффективный кожухотрубный теплообменник			
	Расход воды, м³/ч	28,4	44,8	56,8	75,7
	Падение давления, кПа	45	45	40	52
	Размер подключения	DN80 / Victaulic	DN100 / Victaulic	DN125 / Victaulic	DN125 / Victaulic
Вентиляторы	Тип вентиляторов	Осевой			
	Число вентиляторов	4	4	8	8
	Полный расход воздуха, м³/ч	60000	112000	120000	172000
Уровень звукового давления на расстоянии 1 м от блока, дБ(А)		72	75	74	75
Размеры (ДхШхВ)	без упаковки, мм	2200×1720×2000	2200×2400×2235	4440×2260×2460	4440×2260×2460
	в упаковке, мм	2260×1780×2000	2260×2460×2235	4440×2260×2460	4440×2260×2460
Вес агрегата, кг		1460	2050	2930	3700
Вес в упаковке, кг		1465	2055	2935	3705
Рабочий вес, кг		1590	2250	3380	4200
Опциональный электрический подогреватель, кВт		43	63	90	110

Значения в таблицах приведены для следующих параметров:

В режиме охлаждения: температура воды (вход/выход) 12 °С/7 °С. Температура наружного воздуха 35 °С.

В режиме нагрева: температура воды (вход/выход) 40 °С/45 °С. Температура наружного воздуха 7 °С.

Чиллеры SCAW-M 260, 440 ZHT с опцией могут работать в режиме охлаждения до -10 °С наружного воздуха.

ГАБАРИТНЫЕ РАЗМЕРЫ ТЕПЛОВЫХ НАСОСОВ СЕРИИ ZHT

SCAW-M 66 ZHT

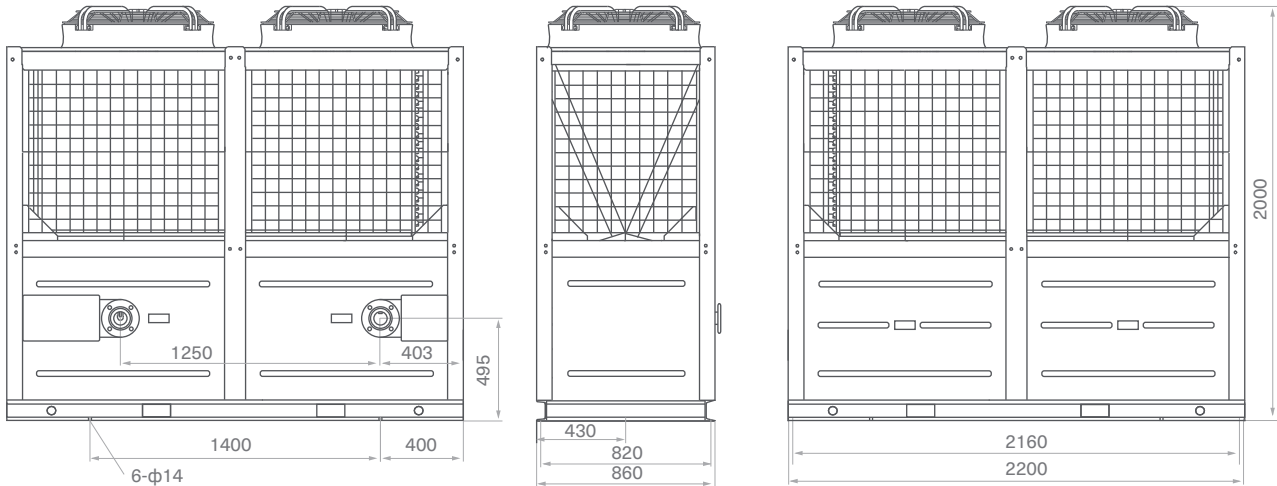

SCAW-M 100 ZHT, SCAW-M 130 ZHT

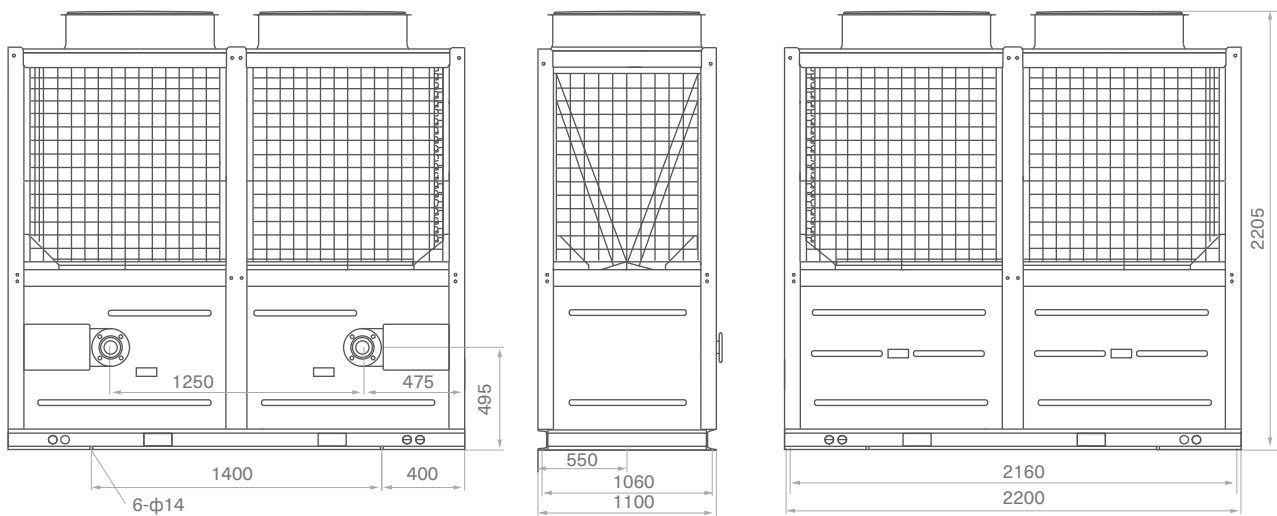

SCAW-M 165 ZHT

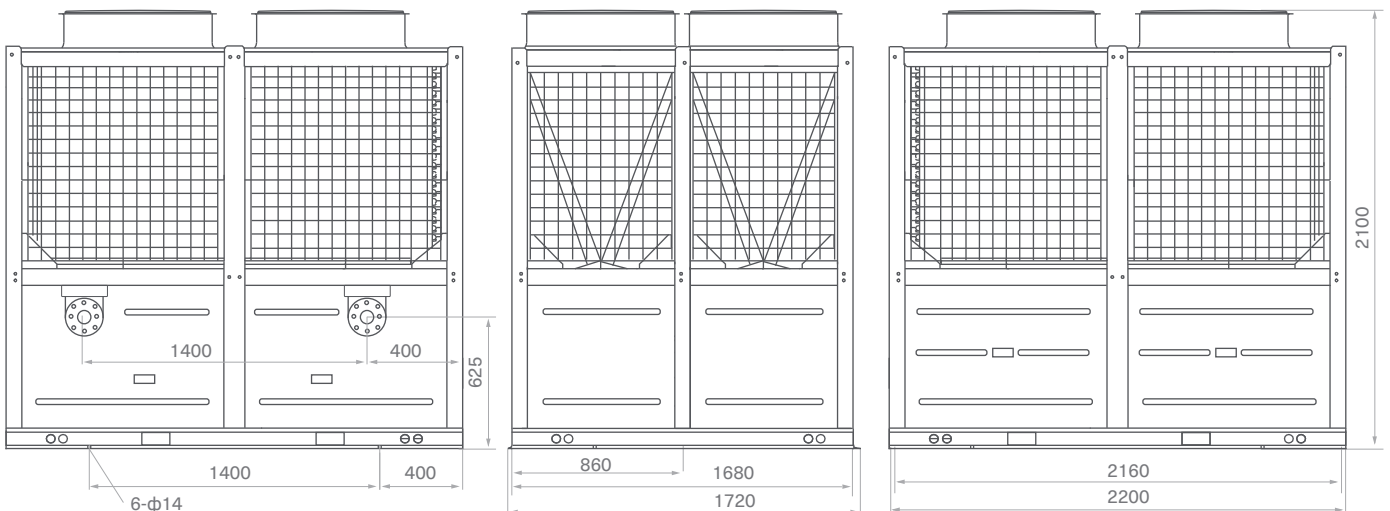

SCAW-M 260 ZHT

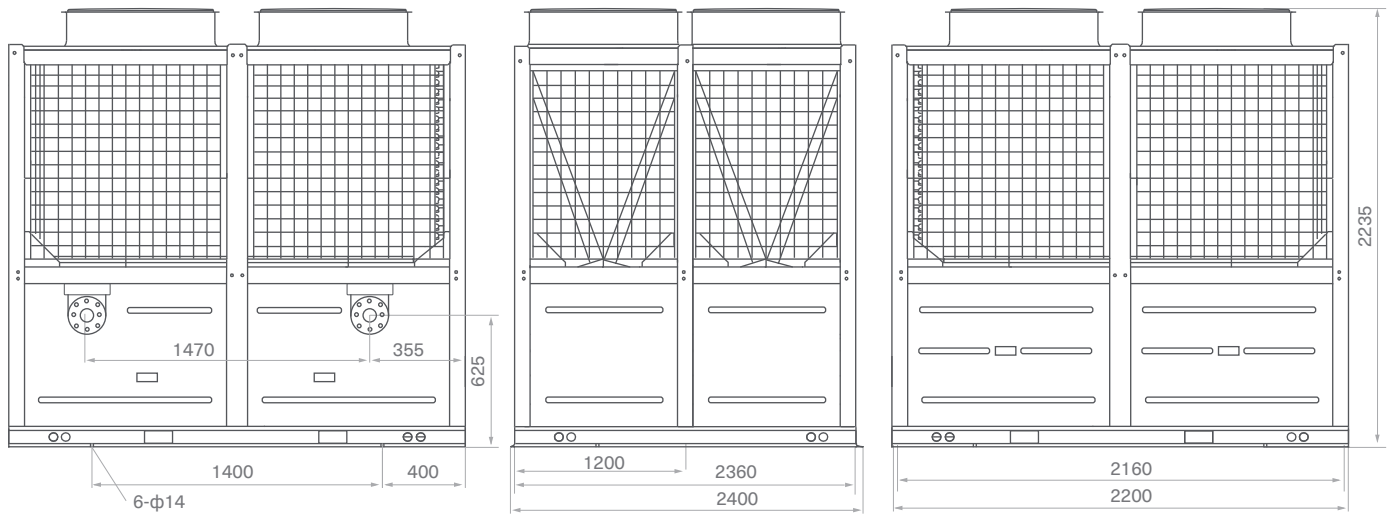

SCAW-M 330 ZHT, SCAW-M 440 ZHT

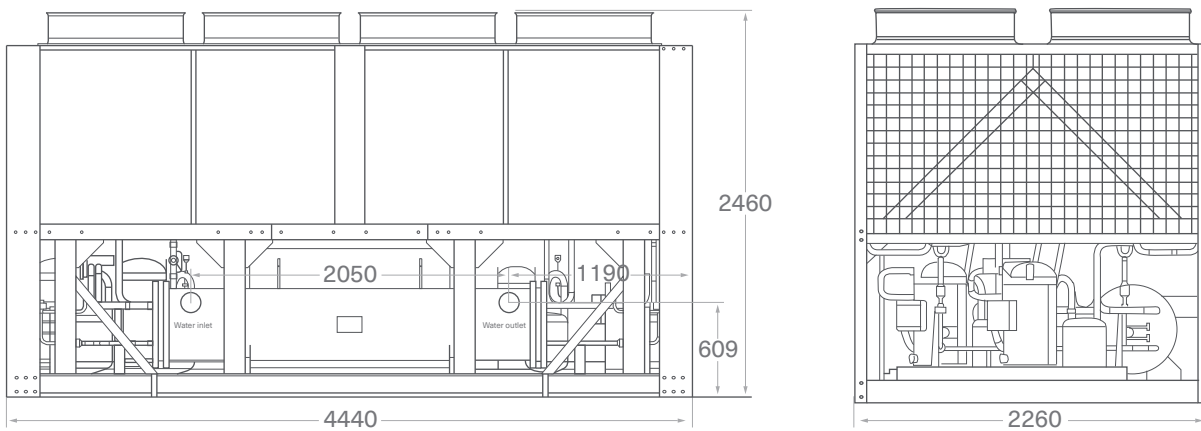





ТЕПЛОВЫЕ НАСОСЫ ВОЗДУШНОГО ОХЛАЖДЕНИЯ С ПОЛНОЙ ТЕПЛОУТИЛИЗАЦИЕЙ, С ОСЕВЫМИ ВЕНТИЛЯТОРАМИ И СПИРАЛЬНЫМИ КОМПРЕССОРАМИ

ХОЛОДОПРОИЗВОДИТЕЛЬНОСТЬ 66 кВт



SWC03T1
стандартный

-  Эффективные спиральные компрессоры
-  Режим работы охлаждение/нагрев
-  До 16 чиллеров в одной системе
-  Озонобезопасный хладагент R410A
-  Рекуперация тепла
-  MODBUS
-  1 год гарантии

Применяются на объектах, где требуется охлаждение, нагрев для воздушного отопления и одновременно получения горячей воды для бытового назначения. Оптимально подойдет для применения в мини-отелях, фитнес залах для систем кондиционирования воздуха и нагрева (бассейна или получения горячей воды для душевых и бытового применения).

При одновременной работе в режиме охлаждения (теплого насоса) + теплоутилизации на один киловатт потребляемой электрической мощности агрегат вырабатывает одновременно в сумме 8,24 кВт мощностей холода и тепловой энергии.

Один модуль может заменять собой бойлер с возможностью нагрева за 1 час воды объемом 1600 л от +15 до +55 °С. Применение теплового насоса также актуально, где отсутствует газификация.

ДОПОЛНИТЕЛЬНЫЕ ВОЗМОЖНОСТИ

CP	Специальная антикоррозионная обработка теплообменников
SWC03T1	Стандартный выносной пульт управления, до 16 чиллеров
HP2.0-1P	Выносной гидромодуль (1 насос, без бака-аккумулятора)
HP1-1P	Выносной гидромодуль (1 насос, бак-аккумулятор)
HP1-2P	Выносной гидромодуль (2 насоса, бак-аккумулятор)

ОТЛИЧИТЕЛЬНЫЕ ОСОБЕННОСТИ

ЭФФЕКТИВНЫЕ СПИРАЛЬНЫЕ КОМПРЕССОРЫ		Герметичные спиральные компрессоры, изготовленные мировым лидером Copeland – высокоэффективная осевая и радиально-совместимая конструкция, обеспечивает высокую производительность, стабильность, низкий уровень шума и вибраций, гарантирует длительный срок службы.
ВОДЯНОЙ КОЖУХОТРУБНЫЙ ТЕПЛООБМЕННИК		Применяются разборные кожухотрубные теплообменники, которые имеют низкую чувствительность к качеству воды, по сравнению с пластинчатыми. Это достигается за счет применения замкнутых медных трубок с толщиной стенки 1,5 мм.
КОНДЕНСАТОР		Эффективный V-образный теплообменник с внутренним оребрением обеспечивает эффективную работу при малой площади конденсатора. Применение специального антикоррозионного покрытия Blue Fin позволяет увеличить срок службы.
ВЫСОКОТОЧНЫЙ ЭРВ		EEV Saginomiya (Япония) с запатентованным алгоритмом управления обладает высокой точностью регулировки (500 промежуточных положений), позволяет организовать динамическое согласование системы охлаждения, снизить энергопотребление агрегата и более точно поддерживать требуемый температурный режим в помещении.
КОРПУС		Инновационный самонесущий конструктив, в котором вертикальные стойки крепятся к горизонтальным болтами из нержавеющей стали через угольники для увеличения жесткости конструкции, снижает вибрационные нагрузки при транспортировке. Защитная металлическая обрешетка конденсатора обеспечивает надежную защиту от попадания посторонних предметов. Сервисные панели, обеспечивают удобный доступ при проведении технического обслуживания.
СИСТЕМА УПРАВЛЕНИЯ		До 1000 м возможно удаленно управлять системой с помощью базового пульта управления SWC03T. Пульты управляют как одним модулем, так и системой до 16 модулей. Индикация аварий и кодов ошибок
ВЕНТИЛЯТОРЫ С ЗАЩИТНОЙ РЕШЕТКОЙ		Специально разработанная крыльчатка вентиляторов изготовлена из высокопрочных композитных материалов, снижающих энергопотребление и поддерживающих низкий уровень шума.
РАСШИРЕННАЯ БАЗОВАЯ КОМПОНОВКА		Встроенные реле протока, электронные манометры, датчики температуры воды, контроль чередования фаз и токов компрессоров. Встроенный USB-порт контроллера, через который можно обновить программу и считать параметры работы агрегата.
ВСТРОЕННАЯ МНОГОУРОВНЕВАЯ СИСТЕМА ЗАЩИТЫ		Модули имеют защиты: по минимальному потоку воды, от чередования фаз, по температуре воды на входе/выходе, по температуре окружающей среды, по высокому/низкому давлению, по максимальному и минимальному току компрессора, по температуре нагнетания, по обмерзанию испарителя; имеют сигнализацию линии связи выносного контроллера и сигнализацию линии межблочной связи.

ТЕХНИЧЕСКИЕ ХАРАКТЕРИСТИКИ ТЕПЛОВЫХ НАСОСОВ SCAW-M ... ZHRT

Модель		SCAW-M 66 ZHRT
Режим охлаждения	Холодопроизводительность, кВт	66
	Потребляемая мощность, охлаждение, кВт	21,29
	EER	3,10
	Гарантированный диапазон рабочих температур наружного воздуха, °C	от +5 до +48 °C
	Потребляемый ток, А	40,30
	Расход воды, м³/ч	11,40
Режим обогрева	Теплопроизводительность, кВт	70
	Потребляемая мощность, нагрев, кВт	21,85
	Гарантированный диапазон рабочих температур наружного воздуха, °C	от -15 до +48 °C
	Расход воды, м³/ч	11,40
	COP	3,20
	Режимы Охлаждение + Теплоутилизация	Холодопроизводительность, кВт
Теплопроизводительность теплоутилизации, кВт		76
Потребляемая мощность, кВт		18,30
Потребляемый ток, А		35,60
Расход воды стороны теплоутилизации, м³/ч		13,10
Расход воды стороны кондиционирования, м³/ч		10,30
Горячая бытовая вода	Теплопроизводительность теплоутилизации, кВт	76,00
	Потребляемая мощность, кВт	20,90
	Ток потребления, нагрев, А	40,6
	Ток охлаждение+теплоутилизация, А	35,7
	Расход воды, м³/ч	13,10
	Электроснабжение	3 фазы и нейтраль, 380-415 В, 50 Гц
Максимальная потребляемая мощность, кВт	30,20	
Максимальный ток потребления, кВт	50	
Пусковой ток, А	140	
Регулирование производительностью, %	0 – 100	
IPLV	3,70	
Количество холодильных контуров, шт	1	
Заводская заправка хладагента R410A, кг	11,60	
Испаритель	Тип	Кожухотрубный
	Расход воды, м³/ч	11,40
	Падение давления, кПа	18
	Подсоединение	DN65 (Фланцевое соединение)
Падения давлений	Холодная вода, кПа	18
	Горячая вода, кПа	50
Подсоединения по воде	Холодная вода	DN65 (Фланцевое соединение)
	Горячая вода	DN65 (внутренняя резьба)
Вентиляторы	Тип	Осевой
	Потребляемая мощность, кВт	1,13
	Количество	2
	Ток, А	2,35
	Поток воздуха, м³/ч	28000
Компрессор	Тип	Спиральный
	Количество	2
Уровень звукового давления на расстоянии 1 м от блока, дБ(А)	65	
Размеры	Без упаковки (ДХШХВ), мм	2200×860×2000
	С упаковкой (ДХШХВ), мм	2240×920×2000
Вес без упаковки, кг	700	
Вес в упаковке, кг	705	
Рабочий вес, кг	780	

Примечание:

1. Холодопроизводительность приведена для условий: поток воды 11,4 м³/ч охлажденная вода 12 °C/7 °C, наружная температура 35 °C. Теплопроизводительность приведена для условий: поток воды 11,4 м³/ч горячая вода 40 °C/45 °C, наружная температура 7 °C по сухому термометру и 6 °C по влажному.
2. Режим нагрева: поток воды 13,1 м³/ч горячая вода 40 °C/45 °C, наружная температура 20 °C по сухому термометру и 15 °C по влажному.
3. Режим Охлаждение + теплоутилизация: поток холодной воды сторона охлаждения 10,34 м³/ч, охлажденная вода на выходе 7 °C. Теплоутилизация: поток воды 13,1 м³/ч горячая вода 40 °C/45 °C
4. Условия нагрева: источник воды 15 °C, выходящая вода 55 °C, наружная температура по сухому /мокрому термометру 20 °C/15 °C.
5. Фактические потери охлаждение/нагрев могут достигать до 6% в результате потерь в системе, насосах, на клапанах, за счет загрязнения.
6. Агрегаты могут свободно объединяться в систему до 16 модулей.

РЕЖИМЫ РАБОТЫ

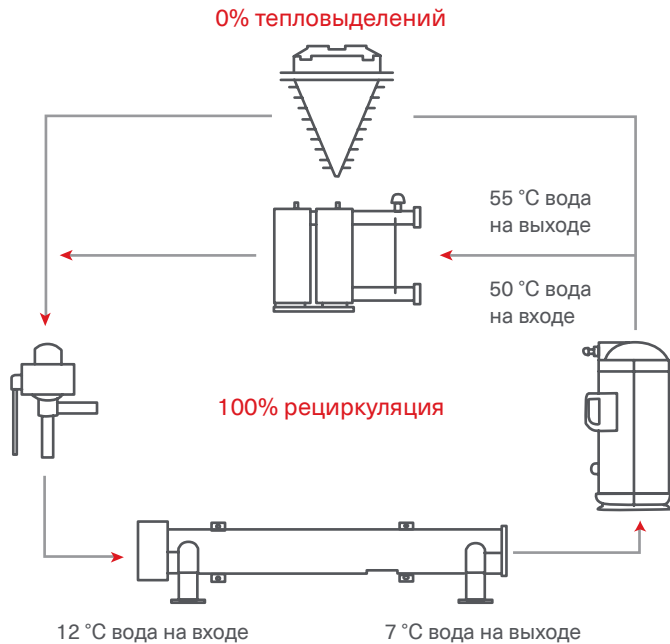

- Охлаждение или тепловой насос. Стандартные режимы работы для охлаждения и нагрева воды для кондиционирования воздуха в системе.
- Охлаждение + рекуперация. В тех случаях, когда требуется и кондиционирование воздуха, и получение горячей воды для бытового назначения.
- Тепловой насос + теплоутилизация. Применяется осенью, зимой, когда одновременно необходимо воздушное отопление (тепловой насос) и получение горячей воды от теплоутилизации.
- Только рекуперация. Когда требуется получение только горячей воды для бытового назначения без применения режима охлаждения и теплового насоса для кондиционирования. Модуль работает, как классический воздушный тепловой насос через теплоутилизатор.

ГАБАРИТНЫЕ РАЗМЕРЫ ТЕПЛОВЫХ НАСОСОВ СЕРИИ SCAW-M ... ZHRT

SCAW-M 66 ZHRT

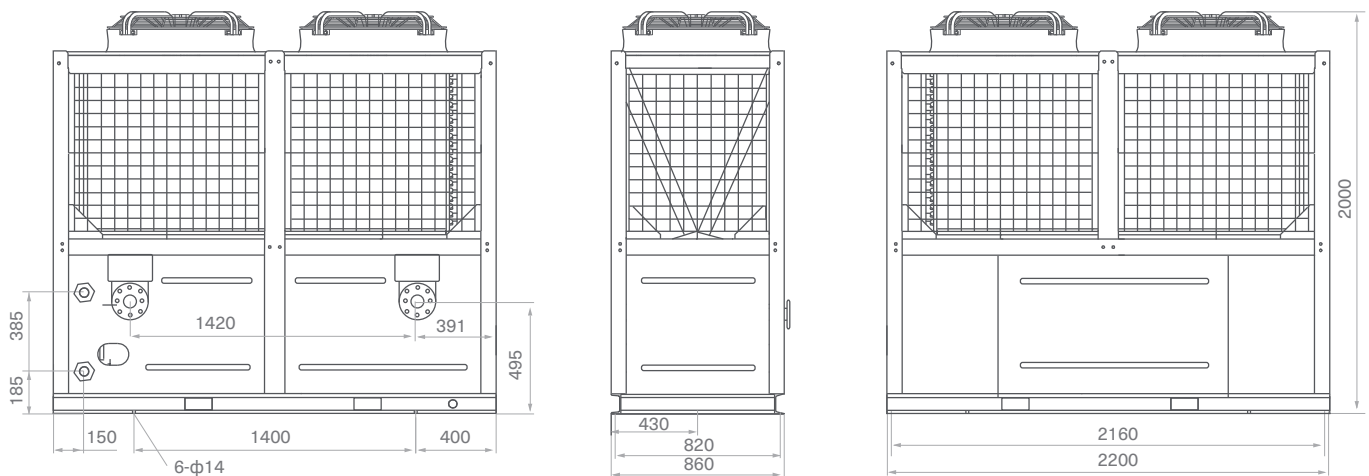



РЕВЕРСИВНЫЕ ВЫСОКОЭФФЕКТИВНЫЕ ТЕПЛОВЫЕ НАСОСЫ ВОЗДУШНОГО ОХЛАЖДЕНИЯ, С ОСЕВЫМИ ВЕНТИЛЯТОРАМИ И СПИРАЛЬНЫМИ КОМПРЕССОРАМИ

ХОЛОДОПРОИЗВОДИТЕЛЬНОСТЬ ОТ 70 кВт ДО 150 кВт





SWC01T1
стандартный

 Эффективные спиральные компрессоры

 Режим работы – охлаждение/нагрев

 До 12 чиллеров в одной системе

 R410a Озонобезопасный хладагент R410A

 IPLV 3,74 Высокая эффективность при частичной нагрузке

 Работа на обогрев до -26 °C

 MODBUS

 1 год гарантии

Применяются на объектах с высокими требованиями к энергоэффективности оборудования, как в составе системы кондиционирования воздуха, так и для технологического охлаждения.

Модели имеют увеличенную энергоэффективность класса А за счет применения современных комплектующих мирового уровня и инновационных технологий. Передовые спиральные компрессоры Copeland EVI с двухступенчатым сжатием фреона позволили расширить диапазон работы в режиме теплового насоса до наружной температуры -26 °C. По сравнению со стандартными чиллерами модели имеют увеличенную на 6% холодопроизводительность, высокие показатели эффективности, как при полной EER=3,42, так и при частичной нагрузке IPLV=3,74.

ДОПОЛНИТЕЛЬНЫЕ ВОЗМОЖНОСТИ

CP	Специальная антикоррозионная обработка теплообменников
SWC01T1	Стандартный выносной пульт управления, до 16 чиллеров
HP2.0-1P	Выносной гидромодуль (1 насос, без бака-аккумулятора)
HP1-1P	Выносной гидромодуль (1 насос, бак-аккумулятор)
HP2-2P	Выносной гидромодуль (2 насоса, бак-аккумулятор)

ОТЛИЧИТЕЛЬНЫЕ ОСОБЕННОСТИ

ЭФФЕКТИВНЫЕ СПИРАЛЬНЫЕ КОМПРЕССОРЫ		Передовые спиральные компрессоры Copeland с технологией Enhanced Vapor Injection (EVI) — впрыска паров хладагента непосредственно в камеру сжатия, что существенно расширило возможный рабочий температурный диапазон в режиме обогрева.
ВОДЯНОЙ КОЖУХОТРУБНЫЙ ТЕПЛООБМЕННИК		Применяются разборные кожухотрубные теплообменники, которые имеют низкую чувствительность к качеству воды, по сравнению с пластинчатыми. Это достигается за счет применения замкнутых медных трубок с толщиной стенки 1,5 мм.
КОНДЕНСАТОР		Эффективный V-образный теплообменник с внутренним оребрением обеспечивает эффективную работу при малой площади конденсатора. Применение специального антикоррозионного покрытия Blue Fin позволяет увеличить срок службы.
ВЫСОКОТОЧНЫЙ ЭРВ		EXV обладает высокой точностью регулировки (480 промежуточных положений), позволяет организовать динамическое согласование системы охлаждения, снизить энергопотребление агрегата и более точно поддерживать требуемый температурный режим в помещении.
КОРПУС		Инновационный самонесущий конструктив, в котором вертикальные стойки крепятся к горизонтальным болтами из нержавеющей стали через угольники для увеличения жесткости конструкции, снижает вибрационные нагрузки при транспортировке. Защитная металлическая обрешетка конденсатора обеспечивает надежную защиту от попадания посторонних предметов. Сервисные панели, обеспечивают удобный доступ при проведении технического обслуживания.
СИСТЕМА УПРАВЛЕНИЯ		До 1000 м возможно удаленно управлять системой с помощью базового пульта управления SWC01T1. Пульта управляют как одним модулем, так и системой до 16 модулей. Индикация аварий и кодов ошибок.
ВЕНТИЛЯТОРЫ С ЗАЩИТНОЙ РЕШЕТКОЙ		Специально разработанная крыльчатка вентиляторов изготовлена из высокопрочных композитных материалов, снижающих энергопотребление и поддерживающих низкий уровень шума.
РАСШИРЕННАЯ БАЗОВАЯ КОМПОНОВКА		Встроенные реле протока, электронные манометры, датчики температуры воды, контроль чередования фаз и токов компрессоров. Встроенный USB-порт контроллера, через который можно обновить программу и считать параметры работы агрегата.
ВСТРОЕННАЯ МНОГОУРОВНЕВАЯ СИСТЕМА ЗАЩИТЫ		Модули имеют защиты: по минимальному потоку воды, от чередования фаз, по температуре воды на входе/выходе, по температуре окружающей среды, по высокому/низкому давлению, по максимальному и минимальному току компрессора, по температуре нагнетания, по обмерзанию испарителя; имеют сигнализацию линии связи выносного контроллера и сигнализацию линии межблочной связи.

ТЕХНИЧЕСКИЕ ХАРАКТЕРИСТИКИ МОДУЛЬНЫХ ЧИЛЛЕРОВ SCAW-M ... ZHE

Модель		SCAW-M 70 ZHE	SCAW-M 150 ZHE
Холодопроизводительность, кВт		70	150
EER		3,3	3,42
Гарантированный диапазон наружной температуры в режиме охлаждения, °С		от +5 до +48 °С	
Теплопроизводительность, кВт		78	160
COP		3,5	3,63
IPLV		3,7	3,74
Гарантированный диапазон наружной температуры в режиме обогрева, °С		от -26 до +48 °С	
Потребляемая мощность, кВт	Охлаждение	21,9	43,8
	Нагрев	22,3	44
Количество холодильных контуров, шт		2	2
Заводская заправка хладагента R410A, кг		7,0 x 2	11,0 x 2
Ступени регулирования холодопроизводительности, %		0-50-100	0-50-100
Токи потребления	Охлаждение, А	41,4	77,5
	Нагрев, А	41,3	78,3
	Макс. ток потребления, А	60	105
Электропитание		3 фазы и нейтраль, 380-415 В, 50 Гц	
Сторона воды	Испаритель, тип	Кожухотрубный	
	Расход воды, м³/ч	12,0	25,8
	Падение давления, кПа	50	54
	Подсоединение	DN65 (Фланцевое соединение)	DN80 (Фланцевое соединение)
Компрессор	Тип	Спиральный с EVI технологией	
	Количество	2	2
Вентиляторы	Тип	Осевой	Осевой
	Количество	2	4
	Ток, А	2,6	2,6
	Мощность, кВт	0,9	0,9
	Поток воздуха, м³/ч	30000	60000
Уровень звукового давления на расстоянии 1 м от блока, дБ(А)		66	67
Размеры	Без упаковки (Д×Ш×В), мм	2200×860×2135	2200×1720×2135
	С упаковкой (Д×Ш×В), мм	2260×920×2135	2260×1780×2135
Вес без упаковки, кг		665	1150
Рабочий вес, кг		710	1250

Примечание:

1. Холодопроизводительность и потребляемая мощность приведены для воды 12 °С / 7 °С и наружной температуры по сухому термометру 35 °С
2. Теплопроизводительность и потребляемая мощность приведены для воды 40 °С/45 °С и наружной температуры по сухому термометру 7 °С
3. Блоки могут свободно комбинироваться в систему до 12 модулей.
4. Для работы в режиме охлаждения ниже +5 °С обращайтесь в технический отдел компании дистрибутора.

ГАБАРИТНЫЕ РАЗМЕРЫ ТЕПЛОВЫХ НАСОСОВ СЕРИИ SCAW-M ... ZHE

SCAW-M 70 ZHE

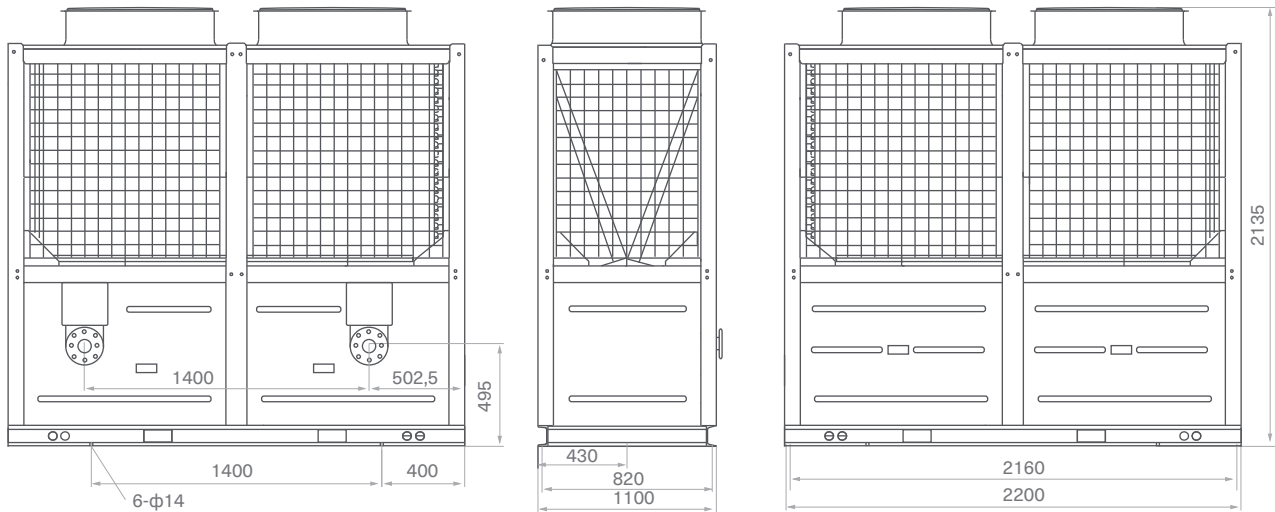

SCAW-M 150 ZHE

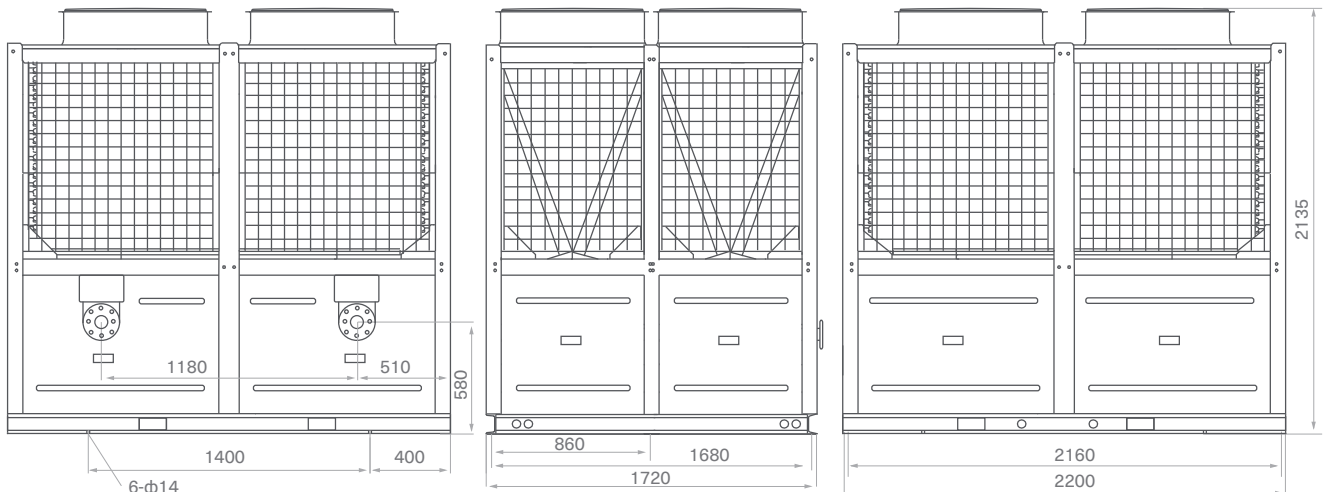

РЕВЕРСИВНЫЕ ТЕПЛОВЫЕ НАСОСЫ ВОЗДУШНОГО ОХЛАЖДЕНИЯ КРУГЛОГОДИЧНОЙ ЭКСПЛУАТАЦИИ, С ОСЕВЫМИ ВЕНТИЛЯТОРАМИ И СПИРАЛЬНЫМИ КОМПРЕССОРАМИ

ХОЛОДОПРОИЗВОДИТЕЛЬНОСТЬ 66 кВт



SWC01T1
стандартный

-  Эффективные спиральные компрессоры
-  Режим работы охлаждение/нагрев
-  До 12 чиллеров в одной системе
-  R410a Озонобезопасный хладагент R410A
-  365 Круглогодичная работа на охлаждение и нагрев
-  MODBUS
-  1 год гарантии

Применяются на объектах, где необходима круглогодичная работа в режиме охлаждения или нагрева, как системы кондиционирования воздуха, так и для технологического охлаждения. Диапазон работы от -20 °С до +48 °С в режимах охлаждения и нагрева обеспечивается за счет уникальной спроектированной конструкции всего модуля. В базовой комплектации установлены инверторные приводы двигателей вентилятора, которые позволяют регулировать скорость вращения в диапазоне 20-100%. Специальный водяной кожухотрубный теплообменник сухого типа обладает высокой защитой от обмерзания и повышает стабильность работы системы при отрицательных температурах. Адаптированная для российских условий интеллектуальная система автоматики.

ДОПОЛНИТЕЛЬНЫЕ ВОЗМОЖНОСТИ

CP	Специальная антикоррозионная обработка теплообменников
SWC01T1	Стандартный выносной пульт управления, до 16 чиллеров
HP2.0-1P	Выносной гидромодуль (1 насос, без бака-аккумулятора)
HP1-1P	Выносной гидромодуль (1 насос, бак-аккумулятор)
HP2-2P	Выносной гидромодуль (2 насоса, бак-аккумулятор)

ОТЛИЧИТЕЛЬНЫЕ ОСОБЕННОСТИ

ЭФФЕКТИВНЫЕ СПИРАЛЬНЫЕ КОМПРЕССОРЫ		Передовые спиральные компрессоры Copeland с технологией Enhanced Vapor Injection (EVI) — впрыска паров хладагента непосредственно в камеру сжатия, что существенно расширило рабочий температурный диапазон в режиме обогрева.
ВОДЯНОЙ КОЖУХОТРУБНЫЙ ТЕПЛООБМЕННИК		Применяются разборные кожухотрубные теплообменники, которые имеют низкую чувствительность к качеству воды, по сравнению с пластинчатыми. Это достигается за счет применения замкнутых медных трубок с толщиной стенки 1,5 мм.
КОНДЕНСАТОР		Эффективный V-образный теплообменник с внутренним оребрением обеспечивает эффективную работу при малой площади конденсатора. Применение специального антикоррозионного покрытия Blue Fin позволяет увеличить срок службы.
ВЫСОКОТОЧНЫЙ ЭРВ		EXV обладает высокой точностью регулировки (480 промежуточных положений), позволяет организовать динамическое согласование системы охлаждения, снизить энергопотребление агрегата и более точно поддерживать требуемый температурный режим в помещении.
КОРПУС		Инновационный самонесущий конструктив, в котором вертикальные стойки крепятся к горизонтальным болтами из нержавеющей стали через угольники для увеличения жесткости конструкции, снижает вибрационные нагрузки при транспортировке. Защитная металлическая обрешетка конденсатора обеспечивает надежную защиту от попадания посторонних предметов. Сервисные панели, обеспечивают удобный доступ при проведении технического обслуживания.
СИСТЕМА УПРАВЛЕНИЯ		До 1000 м возможно удаленно управлять системой с помощью базового пульта управления SWC01T1. Пульта управляют как одним модулем, так и системой до 16 модулей. Индикация аварий и кодов ошибок.
ВЕНТИЛЯТОРЫ С ЗАЩИТНОЙ РЕШЕТКОЙ		Специально разработанная крыльчатка вентиляторов изготовлена из высокопрочных композитных материалов, снижающих энергопотребление и поддерживающих низкий уровень шума.
РАСШИРЕННАЯ БАЗОВАЯ КОМПОНОВКА		Встроенные реле протока, электронные манометры, датчики температуры воды, контроль чередования фаз и токов компрессоров. Встроенный USB-порт контроллера, через который можно обновить программу и считать параметры работы агрегата.
ВСТРОЕННАЯ МНОГОУРОВНЕВАЯ СИСТЕМА ЗАЩИТЫ		Модули имеют защиты: по минимальному потоку воды, от чередования фаз, по температуре воды на входе/выходе, по температуре окружающей среды, по высокому/низкому давлению, по максимальному и минимальному току компрессора, по температуре нагнетания, по обмерзанию испарителя; имеют сигнализацию линии связи выносного контроллера и сигнализацию линии межблочной связи.

ТЕХНИЧЕСКИЕ ХАРАКТЕРИСТИКИ МОДУЛЬНЫХ ЧИЛЛЕРОВ SCAW-M ... ZHW

Модель		SCAW-M 66 ZHW
Холодопроизводительность, кВт		66
EER		3,1
IPLV		3,58
Гарантированный диапазон рабочих температур наружного воздуха в режиме охлаждения, °C		от -20 °C до +48 °C
Теплопроизводительность, кВт		70
COP		3,2
Гарантированный диапазон рабочих температур наружного воздуха в режиме обогрева, °C		от -20 °C до +48 °C
Шаг регулирования мощности, %		0-50-100
Электропитание		3 фазы и нейтраль, 380-415 В, 50 Гц
Потребляемая мощность, кВт	Охлаждение	21,29
	Обогрев	21,85
	Максимальная	30,2
Рабочий ток, А	Охлаждение	40,3
	Обогрев	41,4
	Максимальный ток	50
	Пусковой ток	140
Количество холодильных контуров, шт		2
Заводская заправка хладагента R410A, кг		5,7 x 2
Компрессор	Тип	Спиральный
	Производитель	Copeland
	Количество	2
Испаритель	Тип	Кожухотрубный
	Расход воды, м³/ч	11,4
	Падение давления, кПа	45
	Подсоединение	DN65 (Фланцевое соединение)
Вентиляторы	Тип	Осевой
	Количество	2
	Поток воздуха, м³/ч	26000
Уровень звукового давления на расстоянии 1 м от блока, дБ(А)		65
Размеры	Без упаковки (ДХШХВ), мм	2200×860×1980
	С упаковкой (ДХШХВ), мм	2260×920×1980
Вес без упаковки, кг		620
Рабочий вес, кг		680

Примечание:

1. Холодопроизводительность приведена для условий: поток воды 11,4 м³/ч охлажденная вода 12 °/7 °C, наружная температура 35 °C. Теплопроизводительность приведена для условий: поток воды 11,4 м³/ч горячая вода 40 °/45 °C, наружная температура 7 °C по сухому термометру и 6 °C по влажному.
2. Режим нагрева: поток воды 13,1 м³/ч горячая вода 40 °/45 °C, наружная температура 20 °C по сухому термометру и 15 °C по влажному.
3. Фактические потери охлаждения/нагрев могут достигать до 6 % в результате потерь в системе, насосах, на клапанах, за счет загрязнения и т.д.
4. Агрегаты могут свободно объединяться в систему до 12 модулей.

ГАБАРИТНЫЕ РАЗМЕРЫ ТЕПЛОВЫХ НАСОСОВ СЕРИИ SCAW-M ... ZHW

SCAW-M 66 ZHW

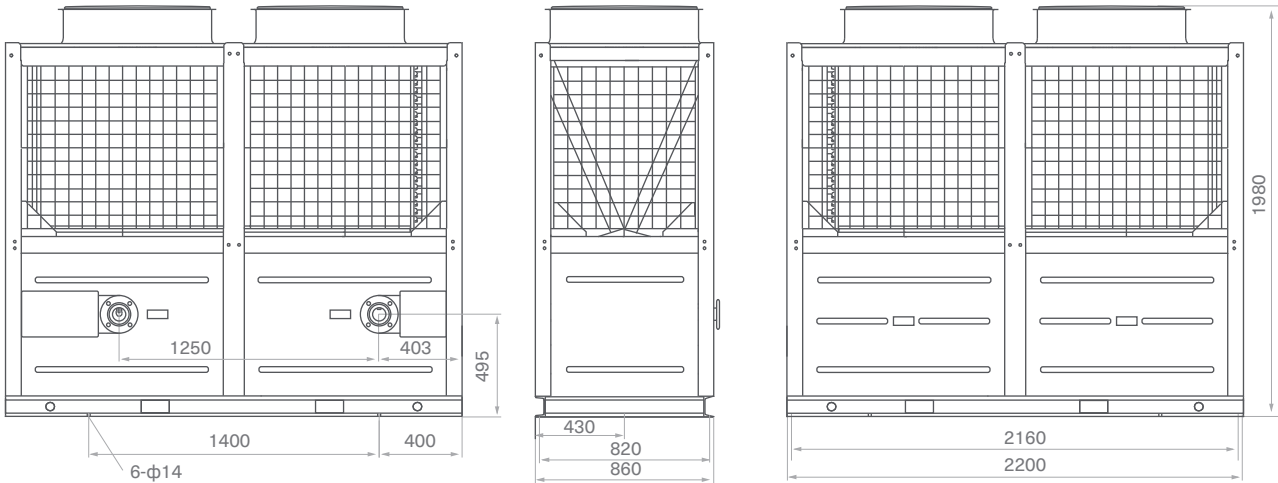

ПОПРАВочНЫЕ КОЭФФИЦИЕНТЫ ХОЛОДОПРОИЗВОДИТЕЛЬНОСТИ И ПОТРЕБЛЯЕМОЙ МОЩНОСТИ ДЛЯ SCAW-M ... ZCT, ZHT, ZHE, ZHRT, ZHW

Температура выходящей воды, °C	Наружная температура, °C							
	5		10		15		20	
	Q _x	P	Q _x	P	Q _x	P	Q _x	P
0	0,88	0,67	0,9	0,68	0,91	0,66	0,91	0,73
1	0,92	0,68	0,94	0,69	0,95	0,67	0,95	0,74
2	0,95	0,69	0,97	0,7	0,98	0,68	0,98	0,75
3	0,99	0,7	1,01	0,71	1,02	0,69	1,02	0,76
4	1,02	0,71	1,04	0,72	1,05	0,7	1,05	0,77
5	1,06	0,72	1,08	0,73	1,09	0,71	1,09	0,78
7	1,14	0,75	1,16	0,76	1,17	0,74	1,16	0,81
9	1,21	0,78	1,23	0,79	1,24	0,77	1,23	0,84
12	1,28	0,81	1,3	0,82	1,31	0,80	1,3	0,87
15	1,35	0,84	1,37	0,85	1,38	0,83	1,37	0,90
20	1,4	0,88	1,43	0,89	1,44	0,87	1,42	0,94

Температура выходящей воды, °C	Наружная температура, °C									
	25		30		35		40		48	
	Q _x	P	Q _x	P	Q _x	P	Q _x	P	Q _x	P
0	0,86	0,72	0,81	0,78	0,75	0,92	0,69	0,96	0,65	1,03
1	0,9	0,74	0,85	0,8	0,79	0,93	0,73	0,97	0,66	1,04
2	0,93	0,76	0,9	0,82	0,82	0,94	0,76	0,98	0,69	1,05
3	0,97	0,79	0,92	0,85	0,86	0,95	0,8	0,99	0,73	1,06
4	1,00	0,82	0,98	0,75	0,89	0,96	0,83	1	0,76	1,07
5	1,04	0,84	0,99	0,90	0,93	0,97	0,87	1,01	0,80	1,08
7	1,11	0,87	1,06	0,93	1,00	1,00	0,94	1,04	0,87	1,11
9	1,18	0,90	1,13	0,96	1,07	1,03	1,01	1,07	0,94	1,14
12	1,25	0,93	1,2	0,99	1,14	1,06	1,08	1,1	1,01	1,17
15	1,32	0,96	1,27	1,02	1,21	1,09	1,15	1,13	1,08	1,2
20	1,38	1	1,32	1,06	1,26	1,13	1,2	1,17	1,13	1,24

Q_x – поправочный коэффициент для расчета холодопроизводительности; P – поправочный коэффициент для расчета потребляемой мощности.
 Коэффициенты для холодоносителя от +5 до 0 °C приведены для только SCAW-M ...ZCT.
 При температуре хладоносителя на выходе ниже +5 °C необходимо применять незамерзающий раствор.

ПОПРАВочНЫЕ КОЭФФИЦИЕНТЫ ТЕПЛОПРОИЗВОДИТЕЛЬНОСТИ И ПОТРЕБЛЯЕМОЙ МОЩНОСТИ ДЛЯ SCAW-M ... ZHT, ZHE, ZHRT, ZHW (ИСКЛЮЧАЯ ТЕМПЕРАТУРЫ НИЖЕ -15 °C)

Температура выходящей воды, °C	Наружная температура, °C							
	-15		-10		-5		0	
	Q _T	P	Q _T	P	Q _T	P	Q _T	P
30	0,5	0,71	0,65	0,72	0,76	0,73	0,89	0,79
35	0,48	0,77	0,63	0,78	0,74	0,79	0,87	0,85
40	0,46	0,83	0,61	0,84	0,72	0,85	0,85	0,91
45			0,6	0,89	0,71	0,9	0,84	0,96
50					0,68	0,96	0,81	1,02

Температура выходящей воды, °C	Наружная температура, °C									
	7		10		15		20		25	
	Q _T	P	Q _T	P	Q _T	P	Q _T	P	Q _T	P
30	1,05	0,83	1,12	0,85	1,2	0,87	1,3	0,89	1,37	0,91
35	1,03	0,89	1,1	0,91	1,18	0,93	1,28	0,95	1,35	0,97
40	1,01	0,95	1,06	0,97	1,14	0,99	1,24	1,01	1,31	1,03
45	1	1	1,03	1,03	1,11	1,05	1,21	1,07	1,28	1,09
50	0,97	1,06	1	1,09	1,08	1,11	1,18	1,13	1,25	1,15

Температура выходящей воды, °C	Наружная температура, °C									
	30		35		40		48			
	Q _T	P	Q _T	P	Q _T	P	Q _T	P		
30	1,47	0,80	1,56	0,81	1,66	0,83	1,75	0,85		
35	1,44	0,88	1,52	0,89	1,61	0,90	1,69	0,91		
40	1,39	0,92	1,47	0,94	1,55	0,95	1,63	0,98		
45	1,35	1,00	1,43	1,02	1,50	1,04	1,57	1,05		
50	1,32	1,45	1,38	1,47	1,45	1,11	1,52	1,12		

Q_T – поправочный коэффициент для расчета теплопроизводительности; P – поправочный коэффициент для расчета потребляемой мощности.

**ПОПРАВочНЫЕ КОЭФФИЦИЕНТЫ ХОЛОДОПРОИЗВОДИТЕЛЬНОСТИ
И ПОТРЕБЛЯЕМОЙ МОЩНОСТИ ДЛЯ АГРЕГАТОВ SCAW-M 66 ZHW С ОПЦИЕЙ ДО -20 °С**

Температура выходящей воды, °С	Наружная температура, °С							
	-20		-15		-10		-5	
	Q _x	P	Q _x	P	Q _x	P	Q _x	P
5	1,15	0,43	1,12	0,49	1,09	0,57	1,06	0,63
7	1,2	0,44	1,18	0,5	1,16	0,58	1,14	0,66
9	1,24	0,45	1,23	0,51	1,22	0,59	1,21	0,69
12	1,27	0,46	1,27	0,52	1,27	0,6	1,28	0,72
15	1,32	0,47	1,33	0,53	1,33	0,6	1,35	0,75
20	1,34	0,49	1,35	0,55	1,35	0,62	1,39	0,78

Температура выходящей воды, °С	Наружная температура, °С									
	0		5		10		15		20	
	Q _x	P	Q _x	P	Q _x	P	Q _x	P	Q _x	P
5	1,09	0,66	1,06	0,72	1,08	0,73	1,09	0,71	1,09	0,78
7	1,17	0,69	1,14	0,75	1,16	0,76	1,17	0,74	1,16	0,81
9	1,24	0,72	1,21	0,78	1,23	0,79	1,24	0,77	1,23	0,84
12	1,31	0,75	1,28	0,81	1,3	0,82	1,31	0,8	1,3	0,87
15	1,38	0,78	1,35	0,84	1,37	0,85	1,38	0,83	1,37	0,9
20	1,43	0,81	1,38	0,86	1,41	0,88	1,43	0,85	1,42	0,92

Температура выходящей воды, °С	Наружная температура, °С									
	25		30		35		40		48	
	Q _x	P	Q _x	P	Q _x	P	Q _x	P	Q _x	P
5	1,04	0,84	0,99	0,9	0,93	0,97	0,87	1,01	0,8	1,08
7	1,11	0,87	1,06	0,93	1	1	0,94	1,04	0,87	1,11
9	1,18	0,9	1,13	0,96	1,07	1,03	1,01	1,07	0,94	1,14
12	1,25	0,93	1,2	0,99	1,14	1,06	1,08	1,1	1,01	1,17
15	1,32	0,96	1,27	1,02	1,21	1,09	1,15	1,13	1,08	1,2
20	1,37	0,99	1,34	1,04	1,27	1,12	1,21	1,15	1,14	1,23

Q_x – поправочный коэффициент для расчета холодопроизводительности; P – поправочный коэффициент для расчета потребляемой мощности.

ПОПРАВочНЫЕ КОЭФФИЦИЕНТЫ ДЛЯ ЭТИЛЕНГЛИКОЛЯ

Содержание этиленгликоля, %	0	10	20	30	35	40
Температура начала кристаллизации, °С	0	-4	-10	-17	-21	-25
Минимальная температура охлаждаемой жидкости на выходе испарителя, °С	5	2	-2	-6	-8	
Поправочный коэффициент для холодопроизводительности	1	0,995	0,985	0,97	0,945	0,94
Поправочный коэффициент для потребляемой мощности	1	0,99	0,98	0,96	0,983	0,98
Поправочный коэффициент для расхода охлаждаемой жидкости	1	1,015	1,05	1,085	1,123	1,15
Поправочный коэффициент для гидравлического сопротивления водяного контура (испарителя)	1	1,02	1,12	1,18	1,21	1,23

Данные приведены для хладагителя +7 °С и наружной температуре +35 °С

MODULAR

ПРОСТРАНСТВО ДЛЯ УСТАНОВКИ МОДЕЛЕЙ SCAW-M 66 ZCT, SCAW-M 66 ZHT, SCAW-M 66 ZHRT, SCAW-M 66 ZHW, SCAW-M 70 ZHE, SCAW-M 100 ZCT, SCAW-M 100 ZHT, SCAW-M 130 ZHT, SCAW-M 150 ZHE

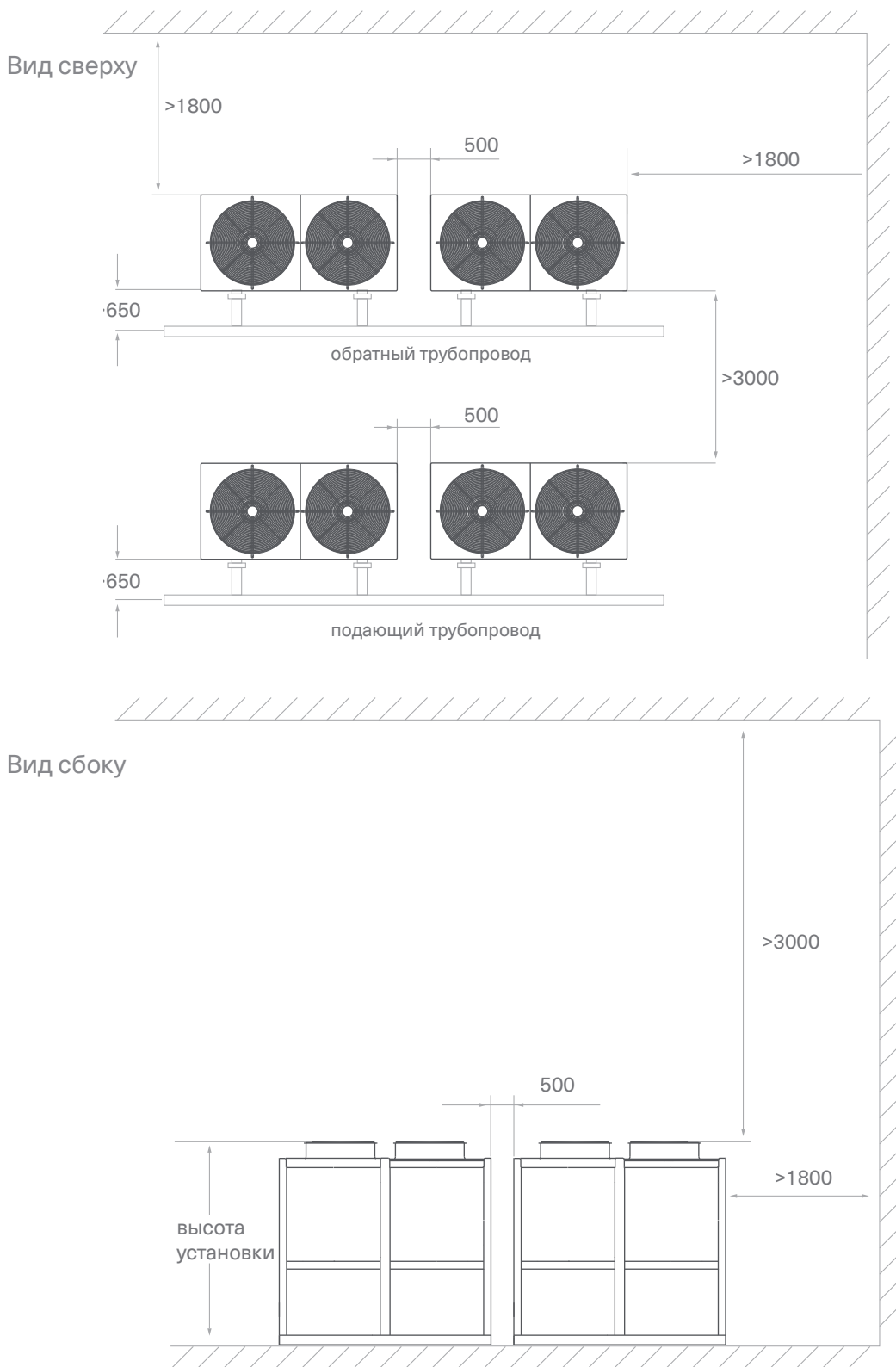

ПРОСТРАНСТВО ДЛЯ МОДЕЛЕЙ SCAW-M 165 ZHT, SCAW-M 260 ZHT,
SCAW-M 330 ZHT, SCAW-M 440 ZHT

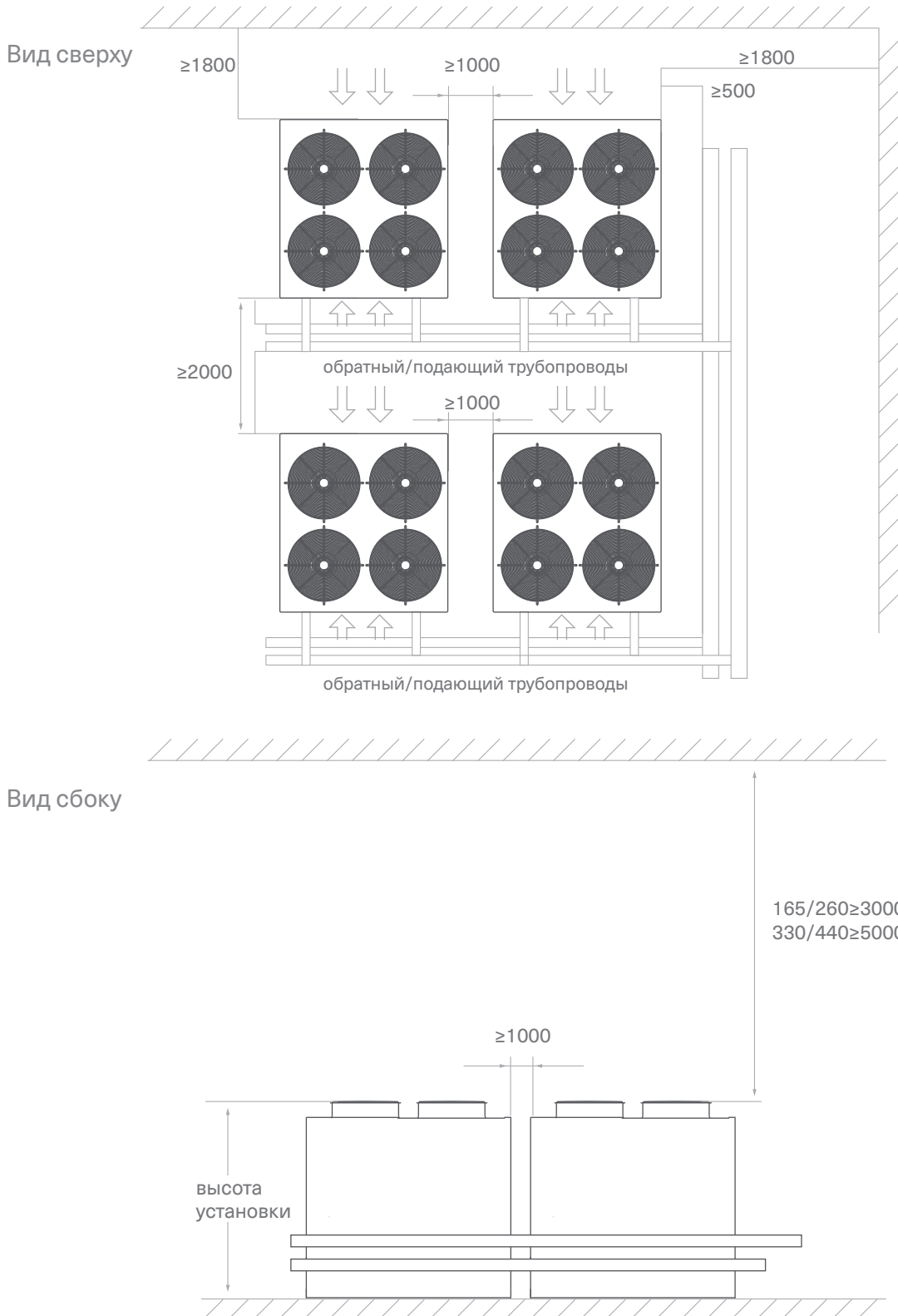

ПРИМЕРЫ ФУНДАМЕНТА

Расстояния между модулями		
Модели	m	n
SCAW-M 66 ZCT, SCAW-M 66 ZHT, SCAW-M 66 ZHW, SCAW-M 70 ZHE	≥100	860
SCAW-M 100 ZCT, SCAW-M 100 ZHT, SCAW-M 130 ZHT	≥500	1100
SCAW-M 66 ZHRT	≥500	860

Схема расположения стальной монтажной рамы на бетонном фундаменте



Схема бетонного фундамента



Расстояния между модулями		
Модели	m	n
SCAW-M 150 ZHE	≥1000	1720

Схема расположения стальной монтажной рамы на бетонном фундаменте

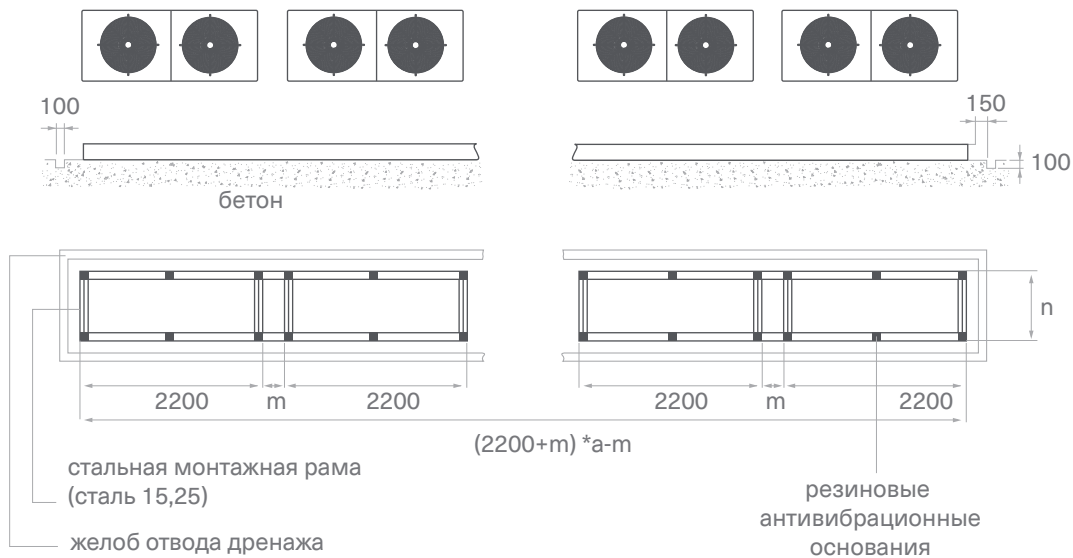
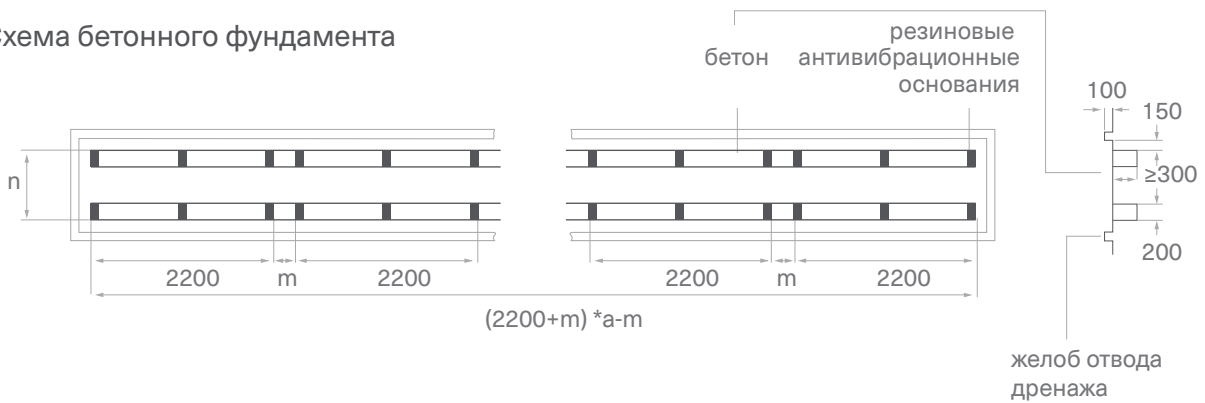

Схема бетонного фундамента



Расстояния между модулями		
Модели	m	n
SCAW-M 165 ZHT	1000	1720
SCAW-M 260 ZHT	1000	2400

Схема расположения стальной монтажной рамы на фундамент

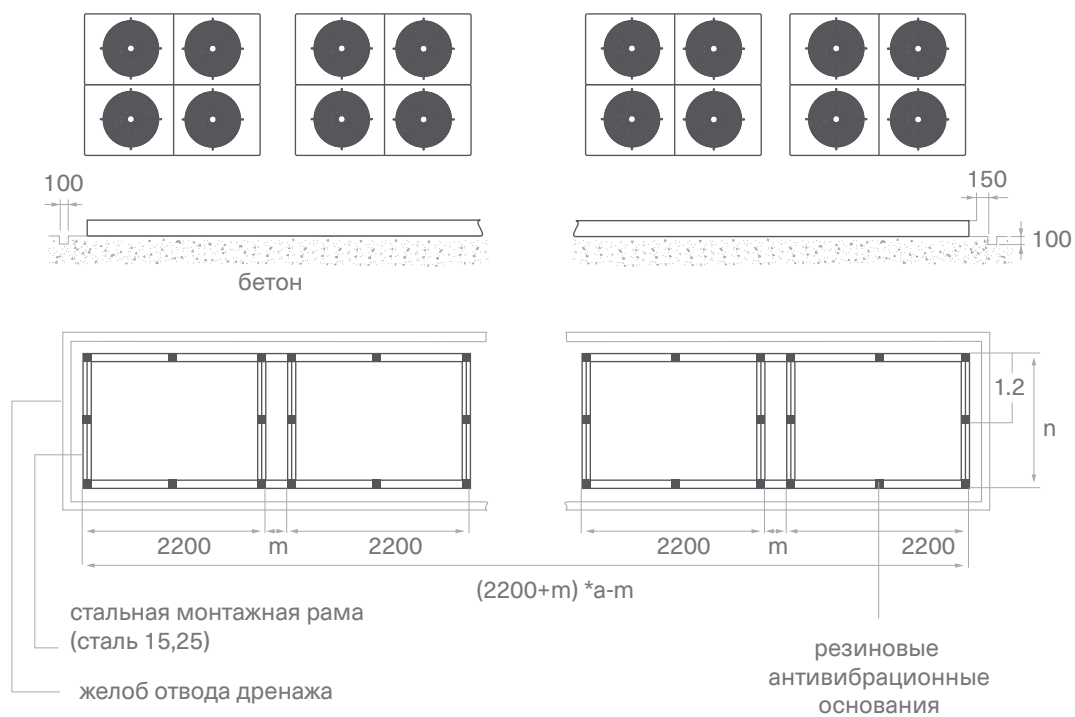
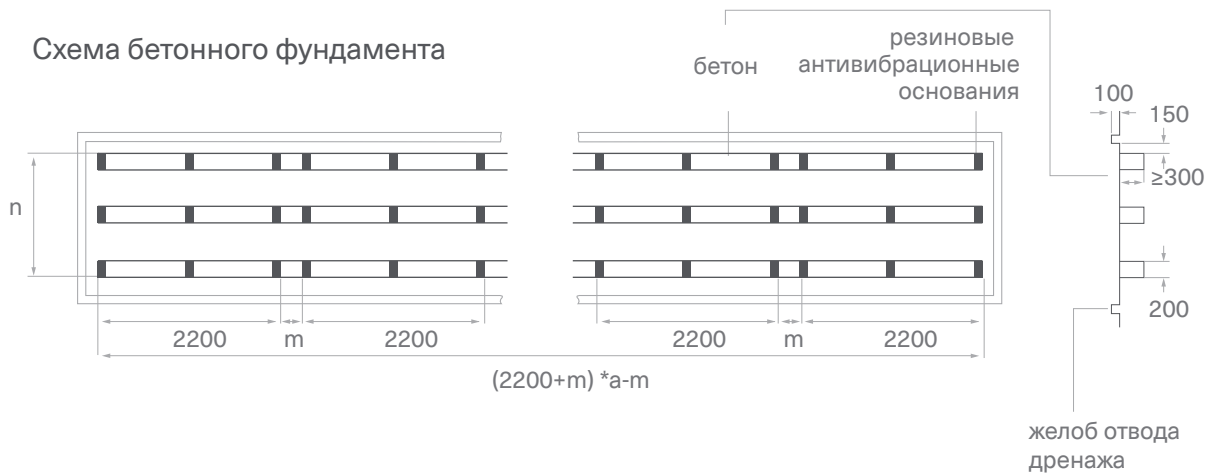

Схема бетонного фундамента



Расстояния между модулями		
Модели	m	n
SCAW-M 330, 440 ZHT	1000	1720

Схема расположения стальной монтажной рамы на фундамент

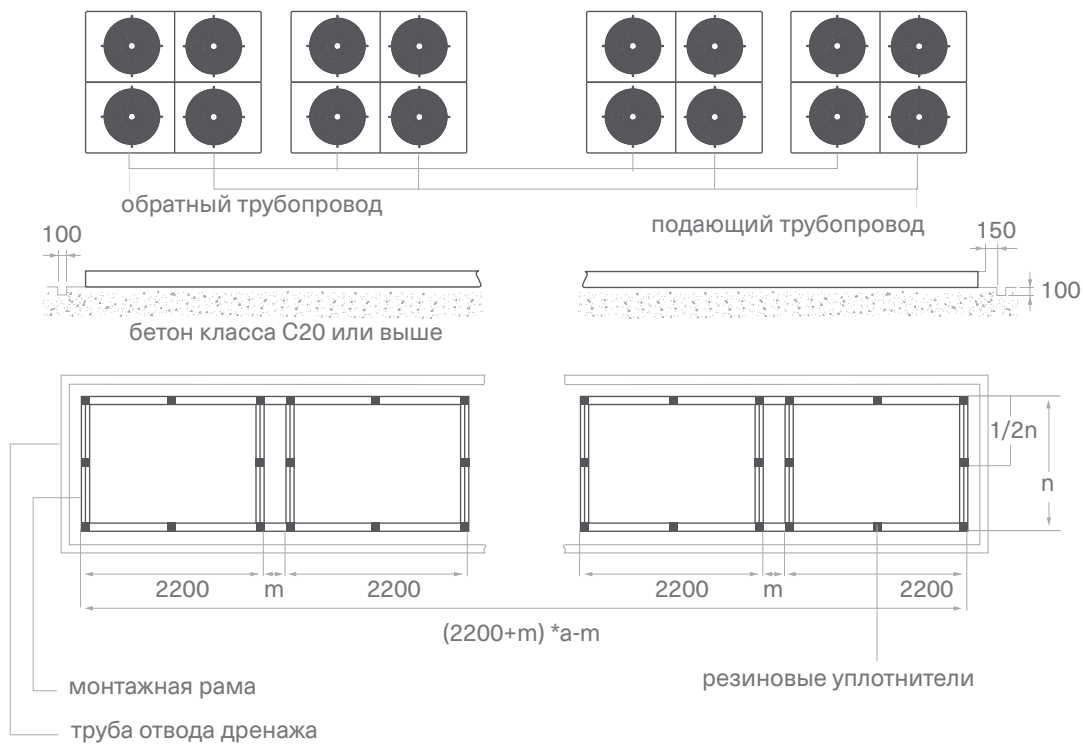
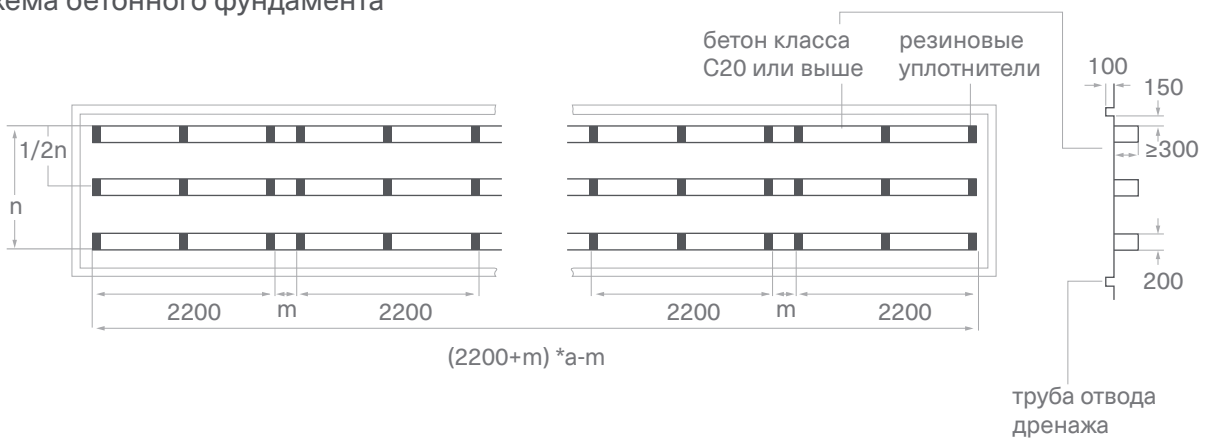

Схема бетонного фундамента



СХЕМА ЭЛЕКТРИЧЕСКИХ ПОДКЛЮЧЕНИЙ ЧИЛЛЕРОВ И ТЕПЛОВЫХ НАСОСОВ

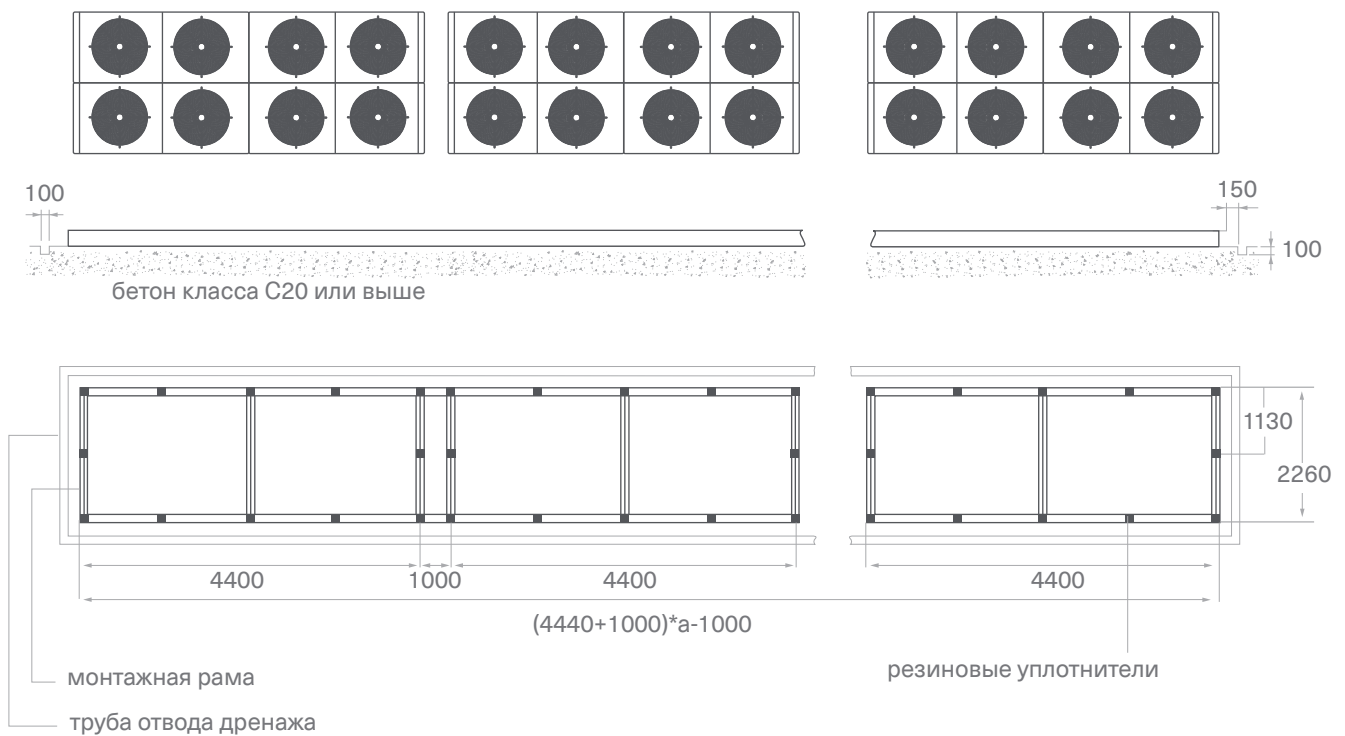

ТАБЛИЦА СЕЧЕНИЙ КАБЕЛЕЙ ДЛЯ ПОДВОДА ЭЛЕКТРОПИТАНИЯ И ЛИНИИ СВЯЗИ

Модель	Максимальный рабочий ток, А	Подвод электропитания, мм ²			Линии связи
		Фаза	Нейтраль	Заземление	
SCAW-M 66	50	16	10	16	Подключение выносного пульта с агрегатом между собой нужно выполнять 4-х жильным экранированным кабелем, стандартное расстояние 30 м. Межблочные соединения агрегатов осуществляется при помощи 2-х жильного кабеля, стандартная длина 5 м.
SCAW-M 100	80	35	16	16	
SCAW-M 130	100	50	25	25	
SCAW-M 165	135	70	35	35	
SCAW-M 260	220	120	70	70	
SCAW-M 330	229,2	120	70	70	
SCAW-M 440	329,7	150	95	95	

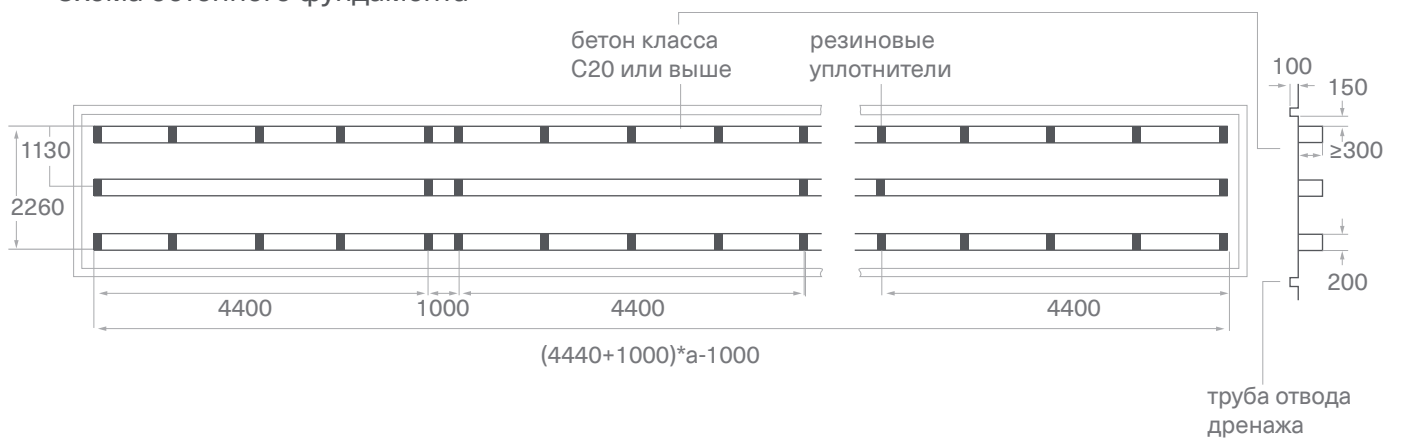
Примечание:

1. Рабочее электропитание 380 В/3Ф/50 Гц.
2. Q₀ и Q1/Q2/Q3 – автоматические расцепители. Применять с характеристикой D.
3. Для электропитания насосов необходимо подбирать соответствующие автоматы защиты и кабели.
4. Подвод и подключения электропитания осуществляет заказчик.
5. Электропитание должно соответствовать национальным стандартам, учитывая длину кабелей, температурные режимы ...
6. Шлейфы между выносным пультом и между модулями необходимо осуществлять экранированным кабелем. Запрещается прокладывать кабели рядом с силовыми.

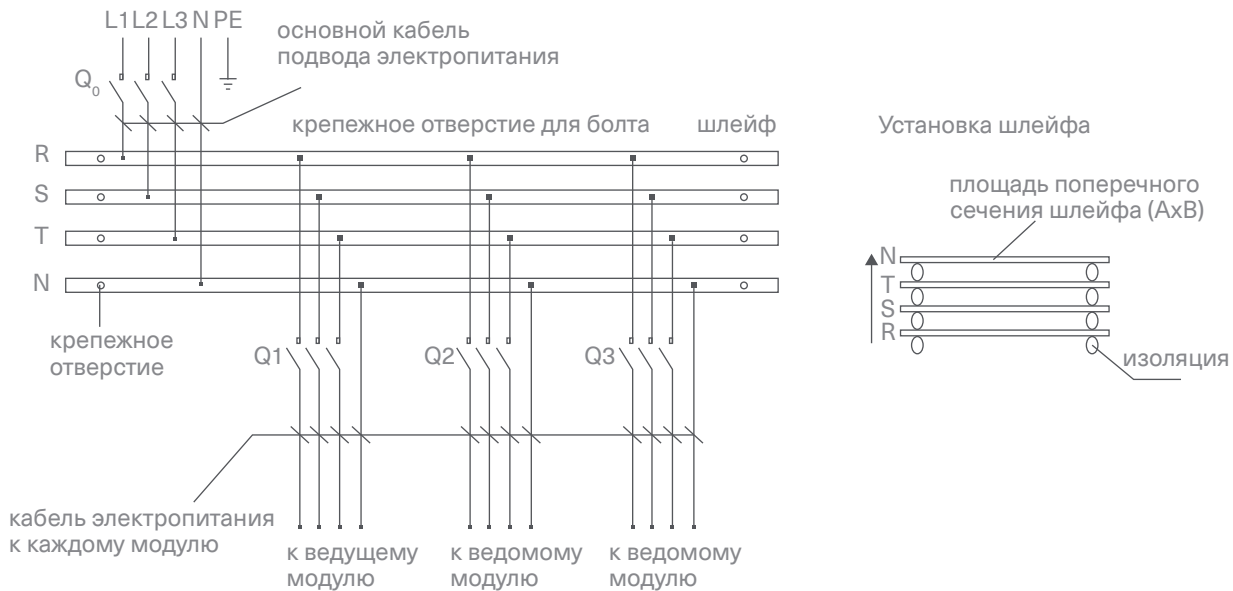
ГИДРАВЛИЧЕСКАЯ СХЕМА ПОДКЛЮЧЕНИЯ МОДУЛЬНЫХ ЧИЛЛЕРОВ
И ТЕПЛОВЫХ НАСОСОВ



ТАБЛИЦА РЕКОМЕНДУЕМЫХ ОТДЕЛЬНЫХ ГИДРОМОДУЛЕЙ ДЛЯ МОДУЛЬНЫХ ЧИЛЛЕРОВ

БЕЗ БАКА, 1 НАСОС

МОДЕЛИ МОДУЛЬНЫХ ЧИЛЛЕРОВ			СРЕДНЕНАПОРНЫЕ			ВЫСОКОНАПОРНЫЕ		
Модель	Q (кВт)	L (м³/ч)	Модель	Напор (кПа)	Рнас (кВт)	Модель	Напор (кПа)	Рнас (кВт)
SCAW-M 66	66	11,4	HP2,0 P2 2 1P	196	1,5	по запросу		
SCAW-M 100	100	17,2	HP2,0 P2 1P	154	1,5	HP2,0 P5 1P	220	3,0
SCAW-M 130	130	22,4	HP2,0 P4 1P	174	2,2	HP2,0 P5 1P	196	3,0
SCAW-M 165	160	28,4	HP2,0 P4 1P	140	2,2	HP2,0 P8 1P	300	5,5
SCAW-M 260	260	44,8	HP2,0 P7 1P	202	4,0	HP2,0 P11 1P	278	7,5
SCAW-M 330	330	56,8	HP2,0 P8 1P	190	5,5	HP2,0 P9 1P	280	7,5
SCAW-M 440	440	75,7	HP2,0 P10 1P	169	5,5	HP2,0 P13 1P	200	7,5

С БАКОМ-АККУМУЛЯТОРОМ, 1 НАСОС

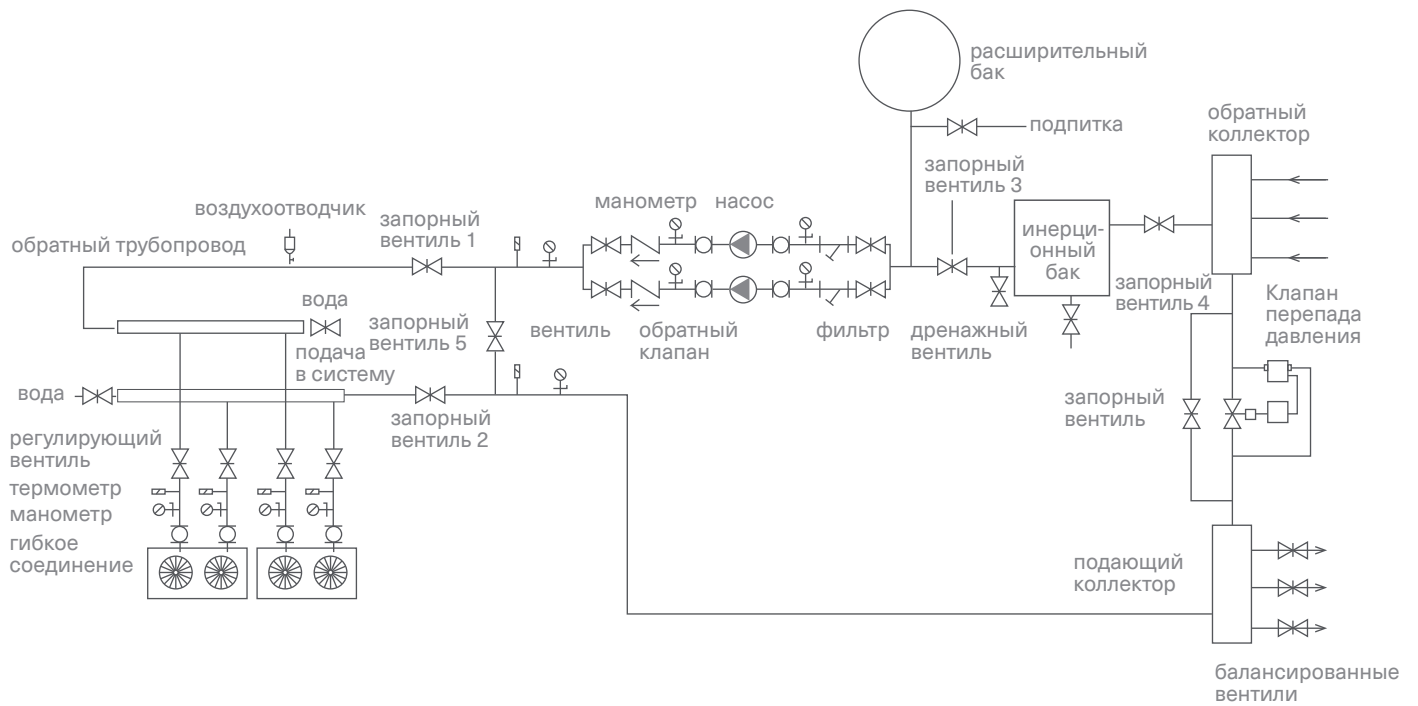
МОДЕЛИ МОДУЛЬНЫХ ЧИЛЛЕРОВ			СРЕДНЕНАПОРНЫЕ			ВЫСОКОНАПОРНЫЕ		
Модель	Q (кВт)	L (м³/ч)	Модель	Напор (кПа)	Рнас (кВт)	Модель	Напор (кПа)	Рнас (кВт)
SCAW-M 66	66	11,4	HPT 500 P2 1P	190	1,5	по запросу		
SCAW-M 100	100	17,2	HPT 500 P2 1P	150	2,2	HPT 500 P4 1P	198	2,2
SCAW-M 130	130	22,4	HPT 500 P4 1P	170	2,2	HPT 500 P5 1P	196	3,0
SCAW-M 165	160	28,4	HPT 500 P4 1P	140	2,2	HPT 500 P6 1P	169	3,0
SCAW-M 260	260	44,8	HPT 750 P7 1P	202	4,0	HPT 750 P11 1P	275	7,5
SCAW-M 330	330	56,8	HPT 750 P10 1P	203	5,5	HPT 750 P12 1P	300	9,2
SCAW-M 440	440	75,7	HPT 750 P11 1P	200	7,5	HPT 750 P13 1P	300	11,0

С БАКОМ-АККУМУЛЯТОРОМ, 2 НАСОСА

МОДЕЛИ МОДУЛЬНЫХ ЧИЛЛЕРОВ			СРЕДНЕНАПОРНЫЕ			ВЫСОКОНАПОРНЫЕ		
Модель	Q (кВт)	L (м³/ч)	Модель	Напор (кПа)	Рнас (кВт)	Модель	Напор (кПа)	Рнас (кВт)
SCAW-M 66	66	11,4	HPT 500 P2 2P	190	1,5	по запросу		
SCAW-M 100	100	17,2	HPT 500 P2 2P	150	2,2	HPT 500 P4 2P	198	2,2
SCAW-M 130	130	22,4	HPT 500 P4 2P	170	2,2	HPT 500 P5 2P	196	3,0
SCAW-M 165	160	28,4	HPT 500 P4 2P	140	2,2	HPT 500 P6 2P	169	3,0
SCAW-M 260	260	44,8	HPT 750 P7 2P	202	4,0	HPT 750 P11 2P	275	7,5
SCAW-M 330	330	56,8	HPT 750 P10 2P	203	5,5	HPT 750 P12 2P	300	9,2
SCAW-M 440	440	75,7	HPT 750 P11 2P	200	7,5	HPT 750 P13 2P	300	11,0

Energolux

Серия

MODULAR SCREW



МОДУЛЬНЫЕ ЧИЛЛЕРЫ С ВОЗДУШНЫМ ОХЛАЖДЕНИЕМ КОНДЕНСАТОРА И ВИНТОВЫМИ КОМПРЕССОРАМИ

Чиллеры серии SCAW-M...VC с воздушным охлаждением конденсатора и винтовыми компрессорами холодопроизводительностью от 385 кВт до 1425 кВт.

Чиллеры с воздушным охлаждением конденсатора с холодильными компонентами от ведущих производителей



совместно с интеллектуальной системой управления обеспечивают высокую эффективность, стабильность и надежность. Агрегаты могут широко применяться как в различных системах кондиционирования, так и в технологических процессах. Стандартный мультимодульный контроль поддерживает управление одновременно до 8 агрегатов. Чиллер может быть подсоединен к системе диспетчеризации здания (СДЗ).

СТАБИЛЬНАЯ И НАДЕЖНАЯ РАБОТА

- Высокоэффективный запатентованный полугерметичный двухроторный компрессор BITZER последней разработки. Применение ротора с непосредственным приводом от электродвигателя снижает механические потери, а несколько движущихся частей позволяют уменьшить уровень шума и увеличить надежность;
- Заводское тестирование каждого чиллера. Проверка работоспособности, производительности и других параметров происходит путем длительных испытаний при различных условиях. В том числе, проводятся испытания на виброустойчивость при транспортировке, что актуально для российских реалий;
- Чиллеры объединяются в модульные группы создавая единую систему. Контроллер в каждом агрегате имеет резервный интерфейс для подключения к контроллеру другого чиллера в модульной комбинации. Сеть обмена осуществляется кабелем с простым алгоритмом: ведущий/ведомый. Максимально до 8 чиллеров могут быть объединены в комбинацию, тем самым холодопроизводительность системы может быть легко увеличена для удовлетворения различных требований кондиционирования;
- Главный чиллер может управлять всеми чиллерами, выбирать их количество и отображать рабочие параметры и статусы;
- Модули являются независимыми друг от друга, в случае аварии, остановка одного не влияет на работу других;
- Чиллеры имеют стандартный интерфейсный выход RS-485 и поддерживают протокол MODBUS-RTU. Могут быть встроены в централизованную систему диспетчеризации для дистанционного мониторинга и управления другими дополнительными компонентами. По запросу системы СДЗ.





УДОБСТВО МОНТАЖА

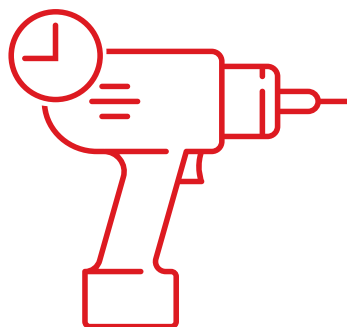

- Агрегаты предназначены для наружного монтажа, а компактные размеры требуют малого пространства.
- Проушины делают процесс подъема простым и надежным.
- На испарителе стандартно стоит реле протока флажкового типа, что экономит время при монтаже
- Трубы на испарителе имеют соединения типа VICTAULIC, что облегчает монтаж.
- Чиллеры перед отгрузкой испытываются и поставляются заправленными хладагентом. Требуется только подсоединение труб и электропитания.

ВЫСОКОЭФФЕКТИВНЫЙ КОМПРЕССОР

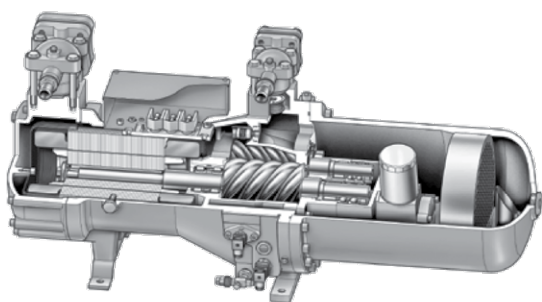

Высокоэффективный запатентованный полугерметичный винтовой двухроторный компрессор BITZER последней разработки.

Применение компрессора с непосредственным приводом от электродвигателя снижает механические потери, а несколько движущихся частей позволяют уменьшить уровень шума и увеличить надежность.

Встроенный масляный фильтр тонкой очистки обеспечивает высокую эффективность фильтрации и сепарации масла до 99,5%.

Один компрессор имеет регулировку холодопроизводительности 25% – 100%, а чиллер с двумя компрессорами имеет регулировку 12,5% – 100%.



ВЫСОКОЭФФЕКТИВНЫЙ ТЕПЛООБМЕННИК

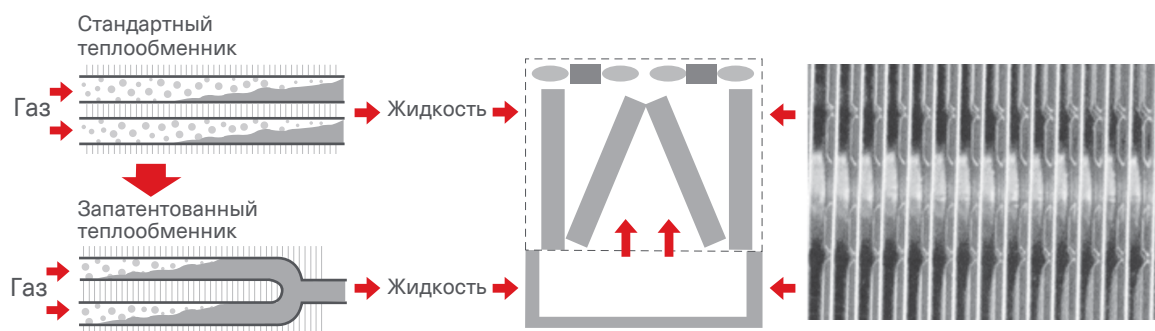

Запатентованный водяной теплообменник с противотоком воды и фреона в сочетании с трубами с внутренним оребрением увеличивает эффективность теплопередачи от 20% до 30%. В воздушном теплообменнике применен уникальный конструктив для обеспечения лучшего потока хладагента при любых условиях. Таким образом, давление в воздушном медно-алюминиевом теплообменнике может снижаться до минимума, что приводит к снижению электропотребления компрессорами и улучшает энергоэффективность агрегата.

Применяемые конденсаторы М-типа имеют пониженное сопротивление прохождению воздуха, улучшенное распределение воздушных потоков, а применение низкошумных вентиляторов с большим потоком воздуха улучшает теплопередачу.





ИНТЕЛЛЕКТУАЛЬНОЕ УПРАВЛЕНИЕ

Передовой микроконтроллер совместно с LCD touch screen дисплеем осуществляет управление чиллерами. Интеллектуальное программное обеспечение осуществляет точный контроль температуры воды при любых условиях, гарантирует энергосбережение и стабильную работу чиллера при автоматическом контроле. Контроллер обеспечивает работу агрегата в соответствии с недельным графиком и одновременно производит измерения во избежание аварийных отключений.

Основные функции:

- Местный и удаленный контроль
- Контроль старт/стоп
- Дисплей с отображением рабочего статуса и параметров в реальном масштабе времени
- Отображение уставок
- Самодиагностика перед стартом
- Баланс времени работы компрессоров
- Предотвращение частых пусков компрессоров
- Контроль электроэнергии
- Управление насосом
- Многоблочный контроль
- Журнал аварий
- Автоматическое отключение по аварии
- RS-485 интерфейс

SCAW-M ... VC

МОДУЛЬНЫЕ ЧИЛЛЕРЫ ВОЗДУШНОГО ОХЛАЖДЕНИЯ С ОСЕВЫМИ
ВЕНТИЛЯТОРАМИ И ВИНТОВЫМИ КОМПРЕССОРАМИ

ХОЛОДОПРОИЗВОДИТЕЛЬНОСТЬ ОТ 385 кВт ДО 1425 кВт



 Высокоэффективные винтовые компрессоры BITZER

 Только охлаждение

 До 8 чиллеров в одной системе

 Контроллер с 7" LCD touch screen дисплеем

 MODBUS

 1 год гарантии

Чиллеры состоят из современных компонентов холодильного контура ведущих производителей и интеллектуальной системы управления, что позволяет обеспечивать высокую эффективность, стабильность и надежность работы. Применяются для работы в составе системы кондиционирования воздуха, а также могут быть использованы в технологическом охлаждении. До 8 чиллеров можно объединять и создавать единую систему суммарной холодопроизводительностью до 11,4 МВт. Чиллер может быть подсоединен к системе диспетчеризации здания (СДЗ).

ДОПОЛНИТЕЛЬНЫЕ ОПЦИИ И АКСЕССУАРЫ

LAT	Низкотемпературная опция, работа до -5 °С наружной температуры
CNE	Кожух на компрессор для снижения уровня шума
AV	Пружинные антивибрационные основания
ПО ЗАПРОСУ	Низкие температуры воды

ОТЛИЧИТЕЛЬНЫЕ ОСОБЕННОСТИ

<p>ВЫСОКОЭФФЕКТИВНЫЕ ВИНТОВЫЕ КОМПРЕССОРЫ</p>		<p>Запатентованный полугерметичный винтовой двухроторный компрессор BITZER последней разработки. Встроенный масляный фильтр тонкой очистки обеспечивает высокую эффективность фильтрации и сепарации масла до 99,5%. Один компрессор имеет регулировку холодопроизводительности 25%–100%, а чиллер с двумя компрессорами имеет регулировку 12,5%–100%.</p>
<p>ВОДЯНОЙ КОЖУХОТРУБНЫЙ ТЕПЛООБМЕННИК</p>		<p>Запатентованный водяной кожухотрубный теплообменник с противотоком воды и фреона в сочетании с трубами с внутренним оребрением увеличивает эффективность теплопередачи от 20% до 30%.</p>
<p>ТЕПЛООБМЕННИК КОНДЕНСАТОРА</p>		<p>Уникальный конструктив для обеспечения лучшего потока хладагента при любых условиях. Давление в воздушном медно-алюминиевом теплообменнике может снижаться до минимума, что приводит к снижению электропотребления компрессоров и улучшает энергоэффективность агрегата. Применяемые «М» типа конденсаторы имеют пониженное сопротивление прохождению воздуха, улучшенное распределение воздушных потоков, что улучшает теплопередачу и эффективность всей системы.</p>
<p>ВЫСОКОТОЧНЫЙ ЭРВ</p>		<p>Электронные расширительные вентили (ЭРВ) в сравнении с терморасширительными (ТРВ) обладают более быстрой реакцией, что особенно важно при частичной загрузке чиллера. Кроме того, испаритель полностью используется при любых условиях и обеспечивается более высокая эффективность теплообмена.</p>
<p>ИНТЕЛЛЕКТУАЛЬНОЕ УПРАВЛЕНИЕ</p>		<p>Передовой микроконтроллер совместно с 7" LCD touch screen дисплеем осуществляет управление чиллерами. Интеллектуальное программное обеспечение осуществляет точный контроль температуры воды при любых условиях, гарантируя энергосбережение и стабильную работу чиллера при автоматическом контроле. Одновременно функция контроля производит измерения во избежание аварийных отключений. Контроллер обеспечивает работу агрегата в соответствии с недельным графиком. Опциональный интерфейсный выход RS-485 и поддержание протокол MODBUS-RTU.</p>
<p>ВЕНТИЛЯТОРЫ С ЗАЩИТНОЙ РЕШЕТКОЙ</p>		<p>Специально разработанная крыльчатка вентиляторов изготовлена из высокопрочных композитных материалов, снижающих энергопотребление и поддерживающих низкий уровень шума. Осевые вентиляторы установлены в удлиненных рас­трубах для эффективного снижения уровня шума.</p>
<p>ВСТРОЕННАЯ МНОГОУРОВНЕВАЯ СИСТЕМА ЗАЩИТЫ</p>		<p>Модули имеют встроенные защиты: защита от пониженного/повышенного напряжений электропитания, контроль чередования фаз, защита и контроль уровня масла в компрессоре, защита компрессора при старте, защита от перегрева электродвигателя компрессора, защита от перегрузки электродвигателя компрессора, защиты по высокому и низкому давлений, защита компрессора по разнице давлений всасывания/нагнетание, защита по низкой температуре воды, защита по потоку воды, защита по высокой температуре нагнетания компрессора, защита из-за отсутствия связи, защита ЭРВ</p>

ТЕХНИЧЕСКИЕ ХАРАКТЕРИСТИКИ МОДУЛЬНЫХ ЧИЛЛЕРОВ SCAW-M...VC

Модель		SCAW-M 385 VC	SCAW-M 505 VC	SCAW-M 601 VC	SCAW-M 730 VC
Холодопроизводительность, кВт		385	505	601	730
EER		3,13	3,18	3,18	3,13
Наружная температура, °C		от +15 до +43 °C*			
Электропитание, В/Ф/Гц		3 фазы и нейтраль, 380-415 В, 50 Гц			
Потребляемая мощность, кВт		123	159	189	233
Ток потребления, А		219	288	341	419
Максимальный пусковой ток, А		615	845	845	965
Максимальный рабочий ток, А		419	513	523	521
Хладагент	Тип	R134a			
	Количество холодильных контуров	1			
Компрессор	Тип	Винтовой компрессор			
	Регулирование производительности	25%-100%, четыре ступени			
	Пуск	Y- Δ			
Испаритель	Тип	Кожухотрубный			
	Расход воды, м³/ч	66	87	103	126
	Подсоединения вх/вых, DN	125	125	125	150
	Падение давления, кПа	40	53	56	57
	Макс. рабочее давление, МПа	1			
Вентиляторы	Поток воздуха, м³/ч	150000	200000	250000	250000
	Количество, шт	6	8	10	10
	Потребляемая мощность вентиляторов, кВт	2,15 x 6	2,15 x 8	2,15 x 10	2,15 x 10
Уровень звукового давления, дБ(А)		84	84	85	85
Размеры (ДхШхВ)	Длина, мм	3787	4792	5797	5797
	Ширина, мм	2250			
	Высота, мм	2420			
Вес чиллера нетто/брутто, кг		4350	4690	5500	6050
Рабочий вес (с водой), кг		4550	4910	5750	6340

В режиме охлаждения: температура воды (вход/выход) 12 °C/7 °C. Температура наружного воздуха +35 °C.
С опцией LAT чиллеры могут работать в режиме охлаждения до -5 °C наружного воздуха.



Модель	SCAW-M 808 VC	SCAW-M 909 VC	SCAW-M 1001 VC	SCAW-M 1210 VC	SCAW-M 1425 VC	
Холодопроизводительность, кВт	808	909	1001	1210	1425	
EER	3,18	3,19	3,14	3,19	3,07	
Наружная температура, °C	от +15 °C до +43 °C*					
Электропитание, В/Ф/Гц	3 фазы и нейтраль, 380-415 В, 50 Гц					
Потребляемая мощность, кВт	254	285	319	379	464	
Ток потребления, А	479	507	578	690	840	
Максимальный пусковой ток, А	1102	1264	1358	1358	1486	
Максимальный рабочий ток, А	900	932	1026	1026	1042	
Хладагент	Тип	R134a				
	Количество холодильных контуров	2				
Компрессор	Тип	Винтовой компрессор				
	Регулирование производительности	12,5%-100%, восемь ступеней				
	Пуск	Y-Δ				
Испаритель	Тип	Кожухотрубный				
	Расход воды, м³/ч	139	156	172	208	245
	Подсоединения вх/вых, DN	150	150	150	200	200
	Падение давления, кПа	68	72	73	70	68
	Макс. рабочее давление, МПа	1				
Вентиляторы	Поток воздуха, м³/ч	350000	350000	400000	400000	500000
	Количество, шт	14	14	16	16	20
	Потребляемая мощность вентиляторов, кВт	2,15 x 14	2,15 x 14	2,15 x 16	2,15 x 16	2,15 x 20
Уровень звукового давления, дБ(А)	85	86	88	88	89	
Размеры (ДхШхВ)	Длина, мм	8707	8707	9712	9712	11700
	Ширина, мм	2250				
	Высота, мм	2480				
Вес чиллера нетто/брутто, кг	7850	7980	9200	9550	11800	
Рабочий вес (с водой), кг	8190	8340	9590	9980	12400	

В режиме охлаждения: температура воды (вход/выход) 12 °C/7 °C. Температура наружного воздуха +35 °C.
С опцией LAT чиллеры могут работать в режиме охлаждения до -5 °C наружного воздуха.



SCAW-M ... VC

ГАБАРИТНЫЕ РАЗМЕРЫ МОДУЛЬНЫХ ЧИЛЛЕРОВ SCAW-M ... VC

SCAW-M 385 VC

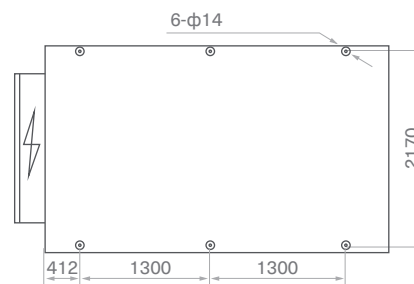
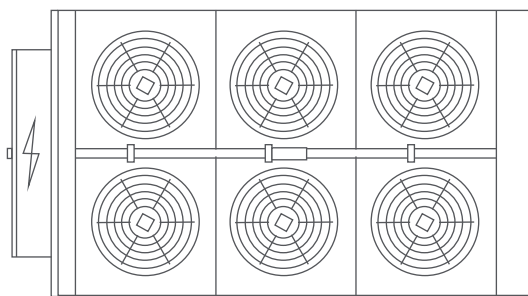
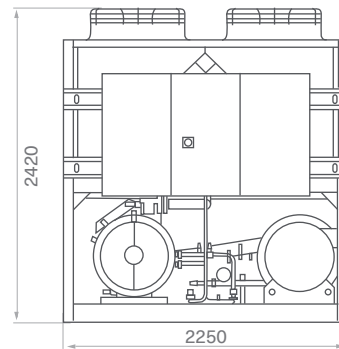
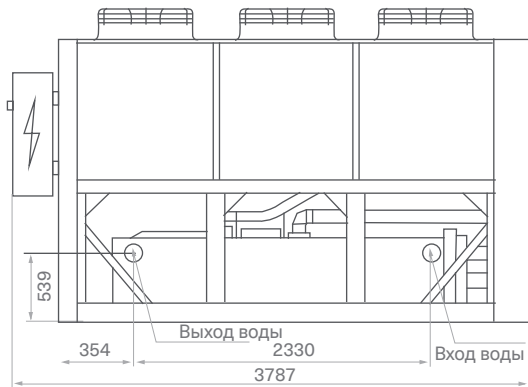

SCAW-M 505 VC

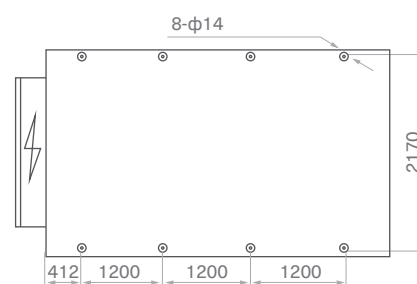
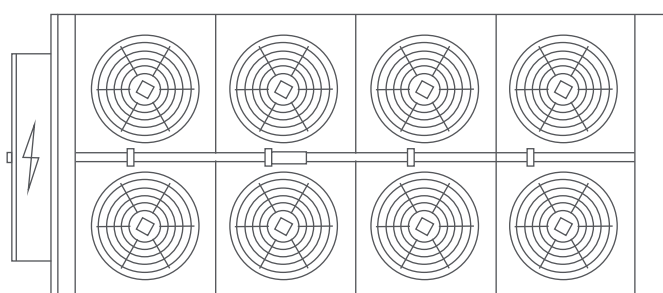
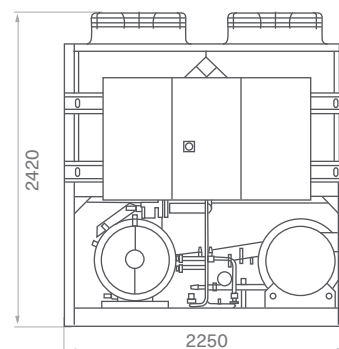
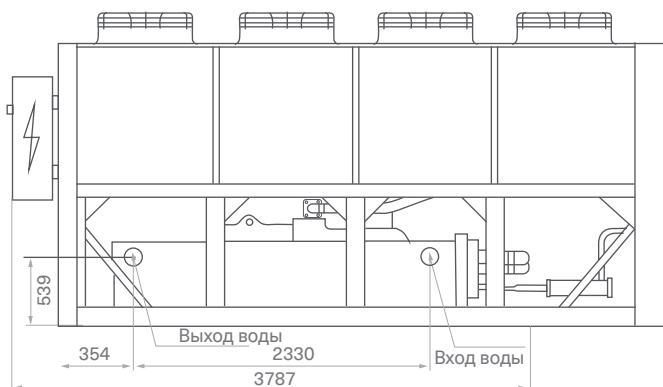

SCAW-M 601 VC

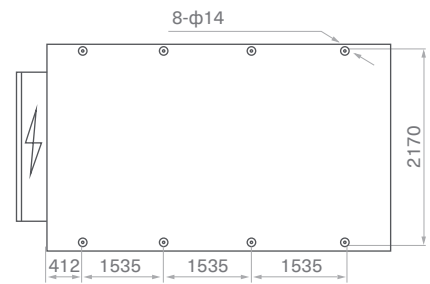
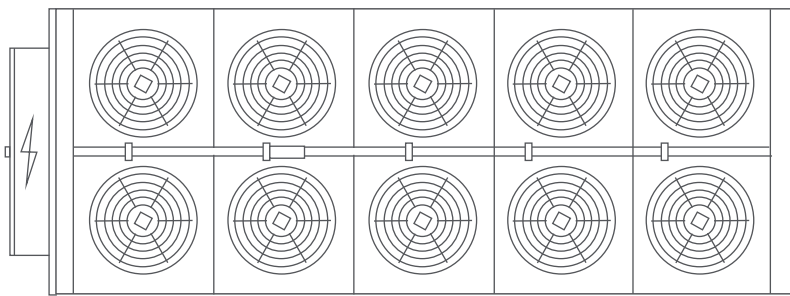
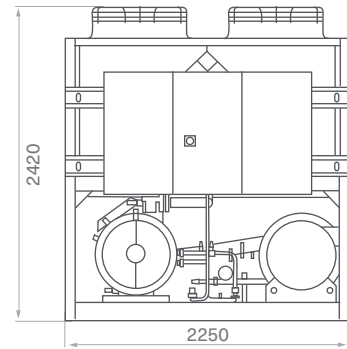
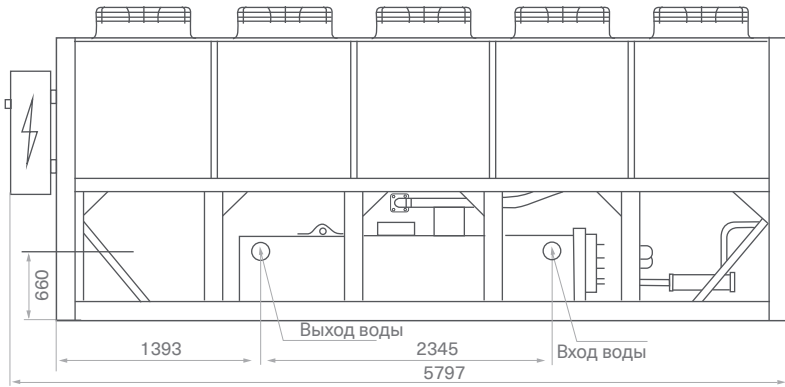

SCAW-M 730 VC

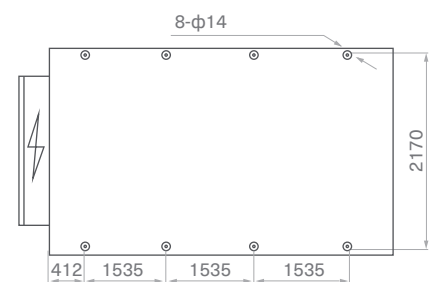
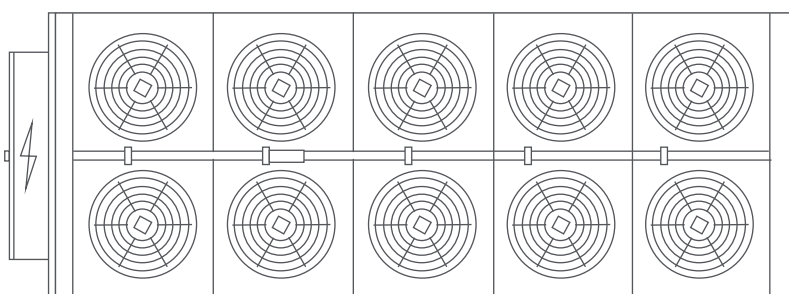
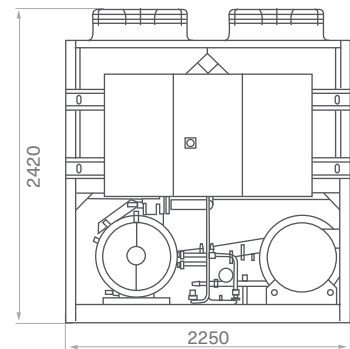
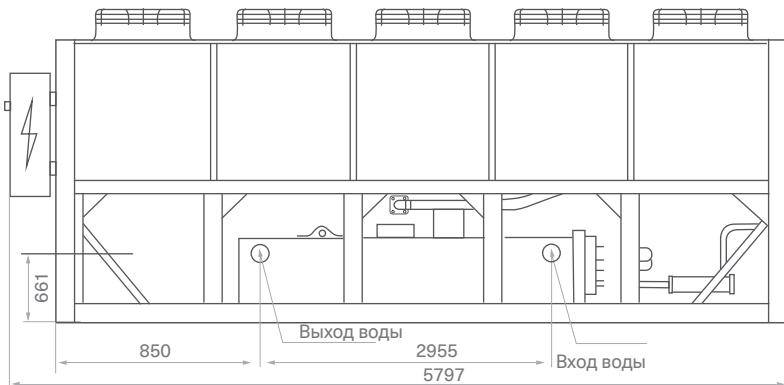

SCAW-M ... VC

SCAW-M 808 VC, SCAW-M 909 VC

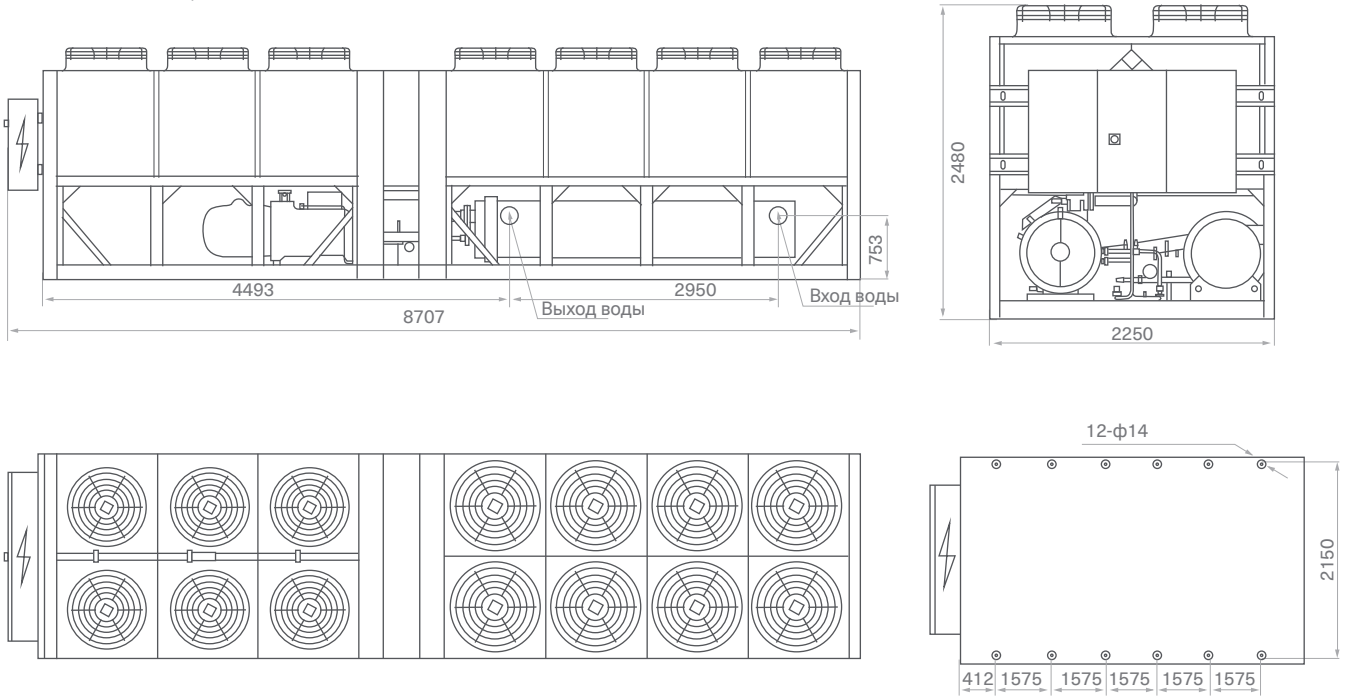

SCAW-M 1001 VC

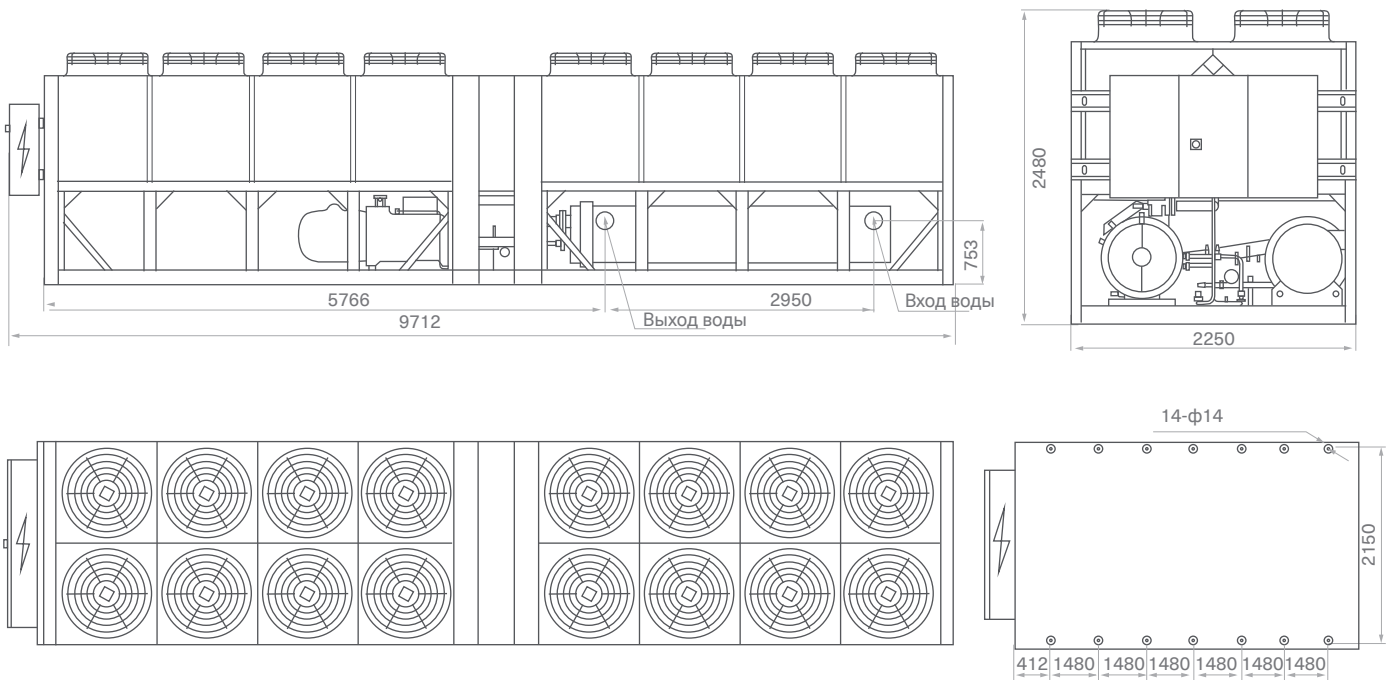

SCAW-M 1210 VC

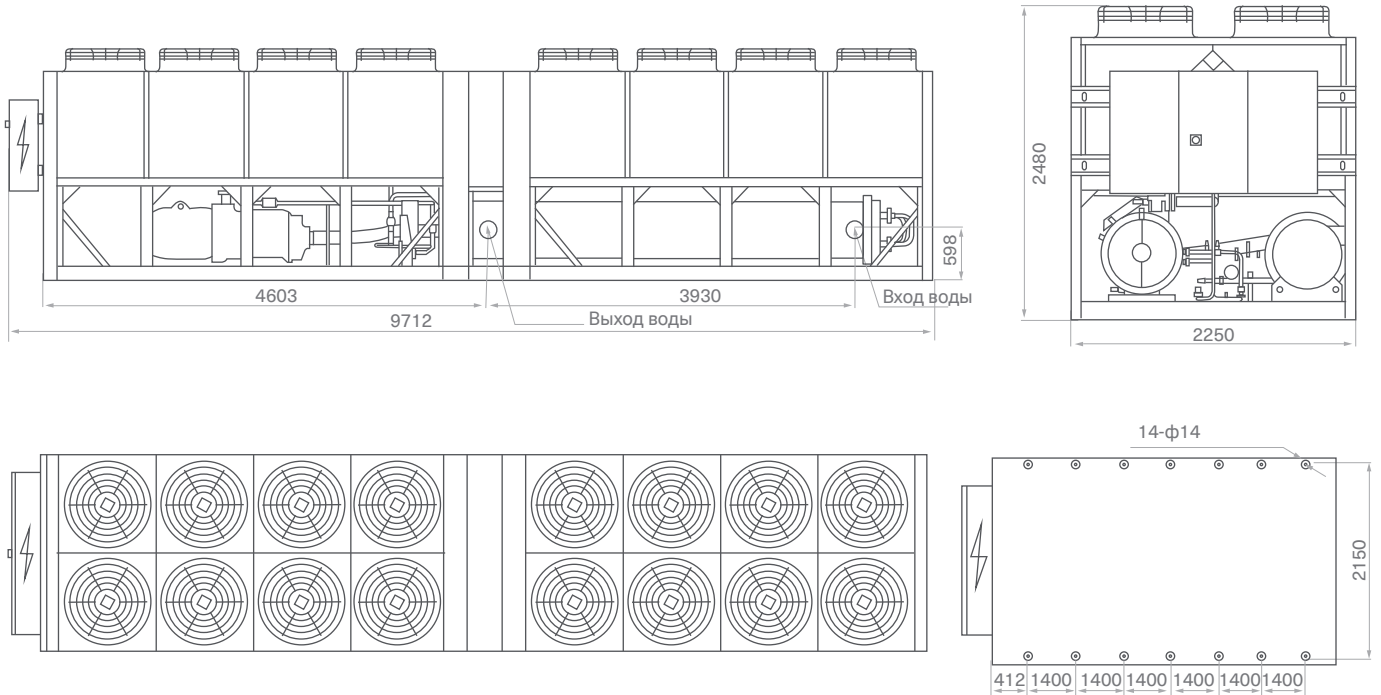

SCAW-M 1425 VC

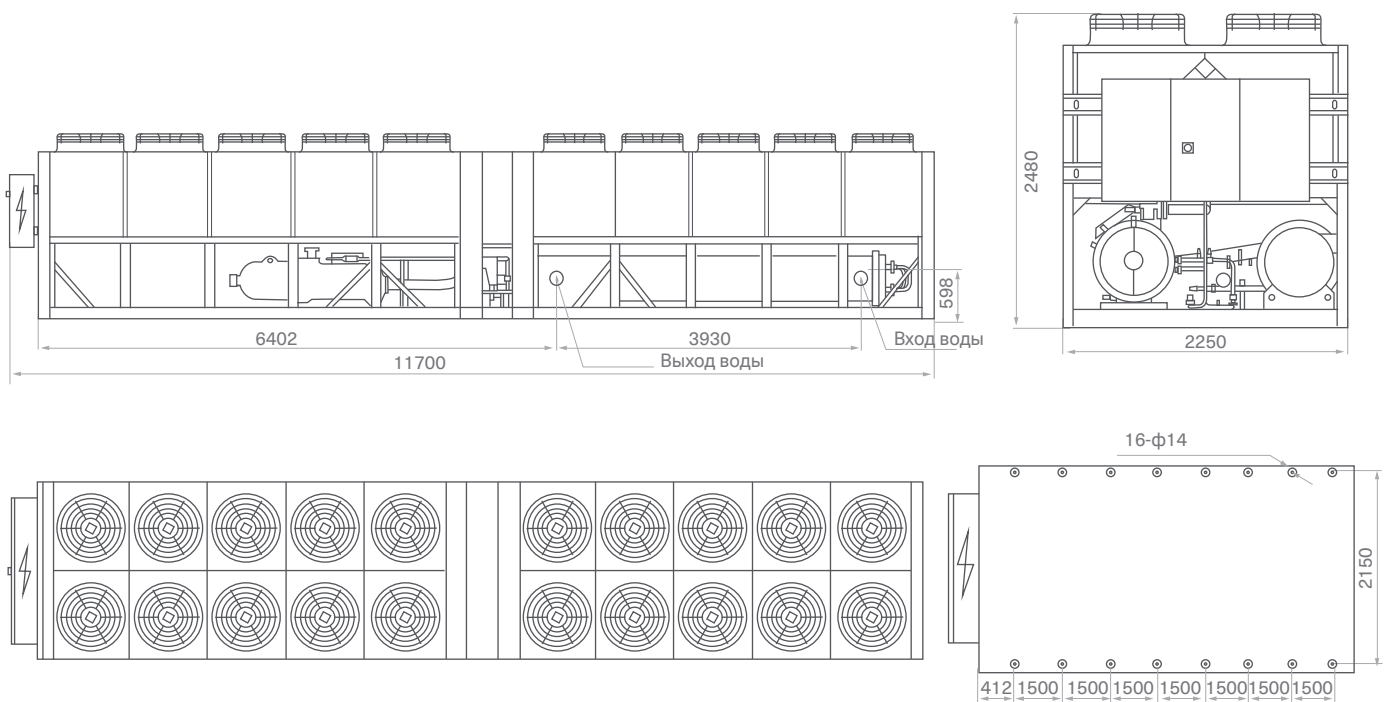

ПРИМЕРЫ РАСПОЛОЖЕНИЯ ВИБРООПОР НА ФУНДАМЕНТЕ

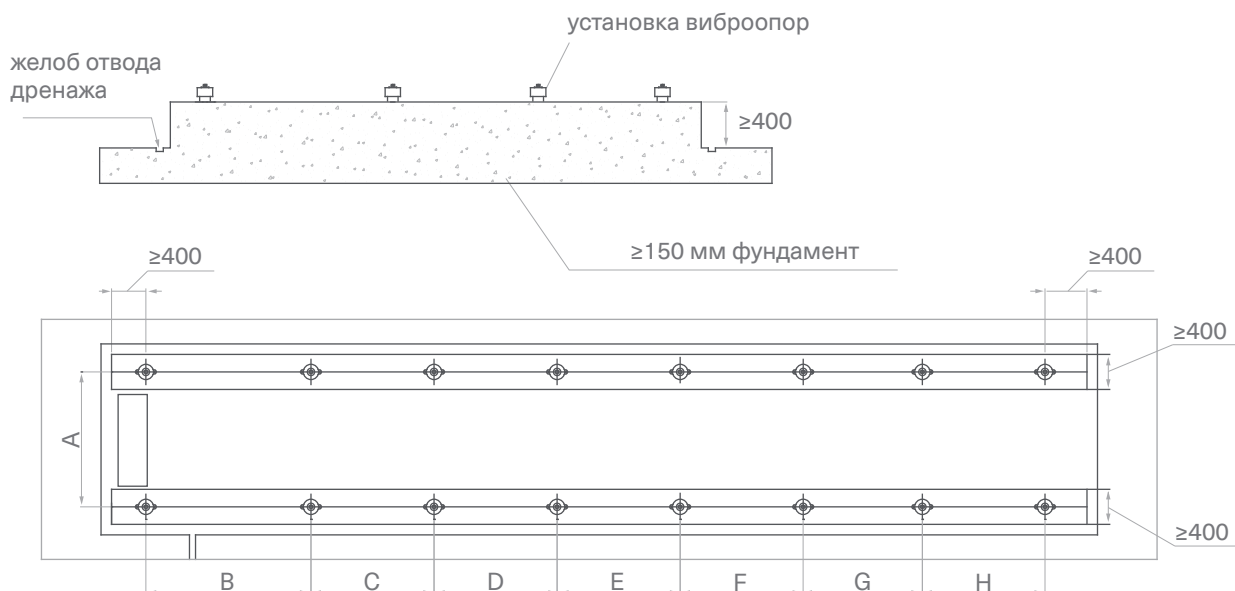

Модель	Расстояние, мм								Кол-во виброопор, шт.
	A	B	C	D	E	F	G	H	
SCAW-M 385 VC	2170	1300	1300	-	-	-	-	-	6
SCAW-M 505 VC	2170	1200	1200	1200	-	-	-	-	8
SCAW-M 601 VC	2170	1535	1535	1535	-	-	-	-	8
SCAW-M 730 VC	2170	1535	1535	1535	-	-	-	-	8
SCAW-M 808 VC	2150	1575	1575	1575	1575	1575	-	-	12
SCAW-M 909 VC	2150	1575	1575	1575	1575	1575	-	-	12
SCAW-M 1001 VC	2150	1480	1480	1480	1480	1480	1480	-	14
SCAW-M 1210 VC	2150	1400	1400	1400	1400	1400	1400	-	14
SCAW-M 1425 VC	2150	1500	1500	1500	1500	1500	1500	1500	16

ПРОСТРАНСТВО ДЛЯ УСТАНОВКИ МОДЕЛЕЙ SCAW-M ... VC

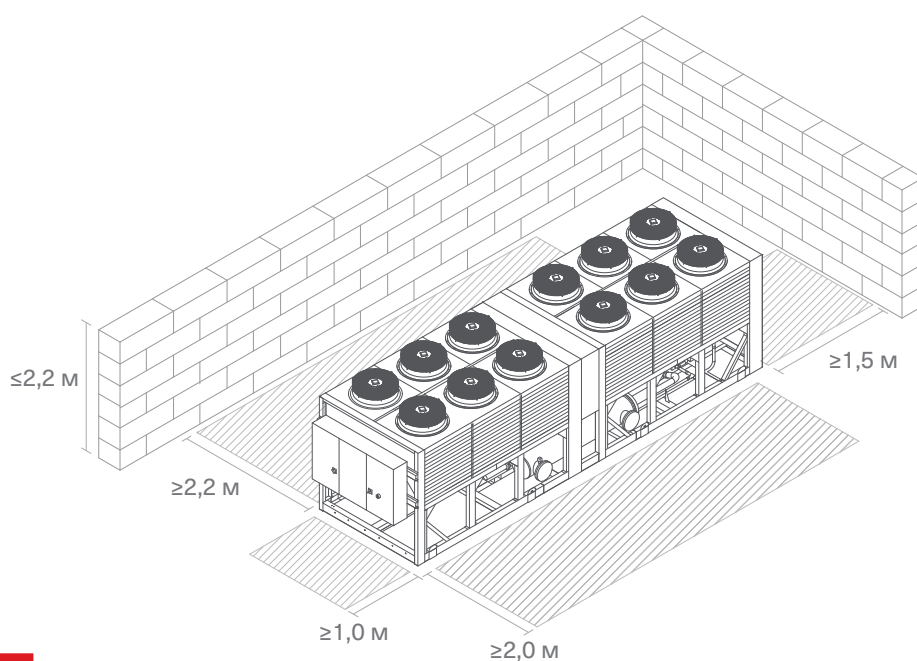

ЭЛЕКТРИЧЕСКИЙ ОТСЕК

Для чиллеров SCAW-M 385 VC-SCAW-M 730 VC

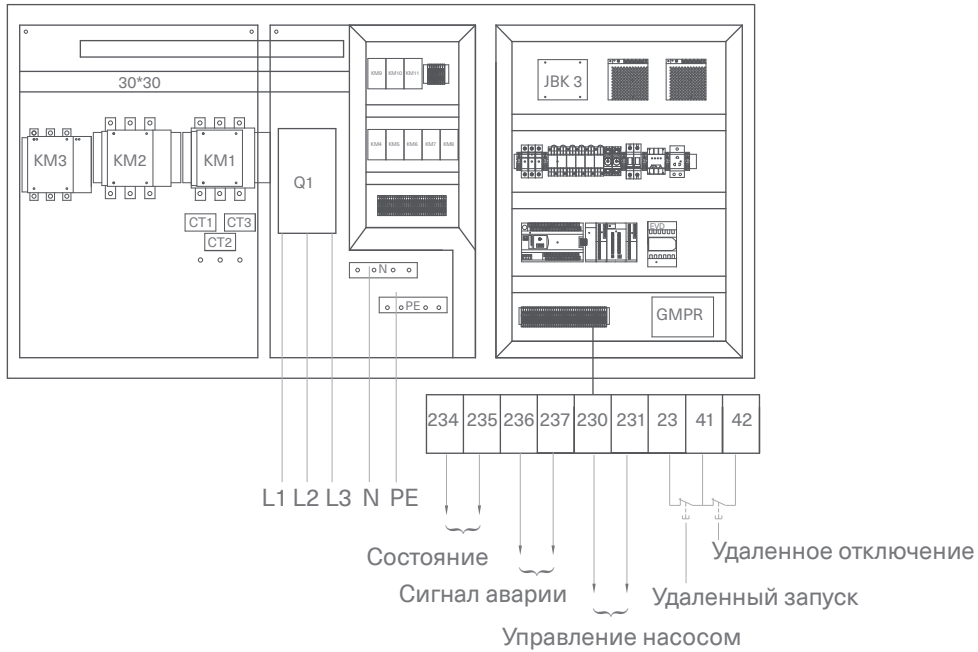

Для чиллеров SCAW-M 808 VC-SCAW-M 1425 VC

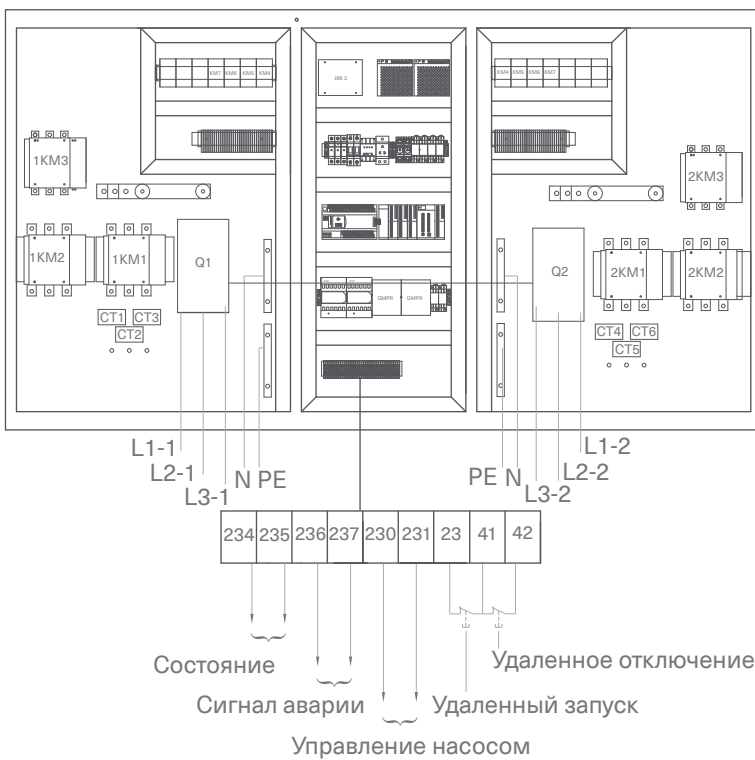



Energolux

Серия

RHEIN

ЧИЛЛЕРЫ И ТЕПЛОВЫЕ НАСОСЫ

Серия Rhein представлена чиллерами и тепловыми насосами изготовленными в Европе, производительностью от 10 кВт до 2000 кВт различного типа: с воздушным охлаждением конденсатора, с выносным конденсатором, с водяным охлаждением конденсатора, реверсивные чиллеры,













как со спиральными компрессорами COPELAND, так и с винтовыми компрессорами BITZER. Различные опции позволяют применять чиллеры, как в классических системах кондиционирования воздуха, так и для технологических нужд благодаря расширенному температурному диапазону работы.

Все произведенные агрегаты проходят 100% тестирование в заводских условиях, что позволяет получить чиллеры с заявленными техническими характеристиками.

ЧИЛЛЕРЫ И ТЕПЛОВЫЕ НАСОСЫ ВОЗДУШНОГО ОХЛАЖДЕНИЯ С ОСЕВЫМИ ВЕНТИЛЯТОРАМИ И СПИРАЛЬНЫМИ КОМПРЕССОРАМИ

ХОЛОДОПРОИЗВОДИТЕЛЬНОСТЬ ОТ 46 кВт ДО 1458 кВт



-  Эффективные спиральные компрессоры
-  Режим работы – охлаждение/нагрев
-  Высокая эффективность класса A
-  Интеллектуальная система управления
-  Комплектующие мировых брендов
-  Заводское тестирование всех агрегатов
-  Гибкая компоновка
-  Широкий набор опций
-  Озонобезопасный хладагент R410a
-  MODBUS
-  1 год гарантии

Состав: ступенчатые спиральные компрессоры (опционально инверторные), электронный ТРВ (ЭРВ) с аккумулятором резервного питания, фильтр-осушитель, смотровое окно, сервисные и предохранительные вентили, алюминиевый микроканальный конденсатор, автоматические выключатели, RS485 для ModBus.

Два исполнения: стандартное и высокоэффективное (класс эффективности «А»).

Стандартное исполнение представлено 5-ю версиями:

- SCAW-T...ZCT – классические чиллеры, которые имеют обширный набор опций и широкий диапазон холодопроизводительности, что позволяет сконфигурировать систему, способную решать гибкие задачи климатической системы жилого, делового, коммерческого или промышленного объекта;
- SCAW-T...ZHT – тепловой насос, незаменимое решение для систем зданий с дефицитом тепловой энергии;
- SCAW-T...ZCT-LN – низкошумная версия, устанавливается звукоизоляция компрессоров (специальные кожухи или короба), что позволяет на 10-15% сократить уровень производимого агрегатом шума;
- SCAW-T...ZCT-R – с частичной рекуперацией тепла. Это экономичное решение, позволяющее значительно сэкономить на системе отопления здания, за счет более эффективной работы системы охлаждения. Система включает в себя дополнительные теплообменники и набор опций для частичного отвода тепла, вырабатываемого чиллером, для последующей утилизации в других системах здания;
- SCAW-T...ZCT-FC – чиллер с режимом фрикулинга. Если температура наружного воздуха достаточна для работы системы свободного охлаждения, агрегат автоматически отключает компрессоры и не использует фреоновый контур для генерации холода, что позволяет значительно сократить энергопотребление и затраты на оплату счетов.

Высокоэффективное исполнение представлено 4-мя версиями:

- Только охлаждение, тепловой насос, супернизкошумная версия и с частичной рекуперацией тепла

ЧИЛЛЕРЫ ВОЗДУШНОГО ОХЛАЖДЕНИЯ С ОСЕВЫМИ ВЕНТИЛЯТОРАМИ И ВИНТОВЫМИ КОМПРЕССОРАМИ

ХОЛОДОПРОИЗВОДИТЕЛЬНОСТЬ ОТ 168 кВт ДО 1770 кВт



Эффективные винтовые компрессоры



Режим работы охлаждения



Высокая эффективность класса А



Интеллектуальная система управления



Комплектующие мировых брендов



Заводское тестирование всех агрегатов



Гибкая компоновка



Широкий набор опций



Озонабезопасный хладагент R410a



MODBUS



1 год гарантии

Серия включается в себя 29 типоразмеров агрегатов с возможностью комплектацией интегрированным гидромодулем.

Серия представлена 4-мя версиями:

- Классический чиллер, который имеет обширный набор опций и широкий диапазон холодопроизводительности, что позволяет сконфигурировать систему, способную решать гибкие задачи климатической системы;
- Низкошумная версия – с тихими вентиляторами и звукоизоляцией компрессоров оптимальна для наружной инсталляции в городских районах с высокой плотностью застройки и вблизи жилых зданий;
- Высокоэффективная версия – версия повышенной эффективности класса «А», идеально подходит, когда есть дефицит доступной электрической мощности на объекте;
- Чиллер с режимом фрикулинга – обеспечивает высокоэффективное в течение всего года решение для охлаждения зданий, особенно в районах с длинными периодами температуры воздуха ниже +12 °С.

Специальные опции:

- Регулирование давления конденсации с помощью регулирования скорости вращения вентиляторов или байпас конденсатора для работы в низких температурах и с пониженным уровнем шума
- Защитные решетки на конденсаторе
- Антикоррозийное покрытие конденсатора
- Интегрированный гидромодуль
- Частичный или полный возврат тепла

ЧИЛЛЕРЫ И РЕВЕРСИВНЫЕ ТЕПЛОВЫЕ НАСОСЫ С ВОДЯНЫМ ОХЛАЖДЕНИЕМ КОНДЕСАТОРА ИЛИ С ВЫНОСНЫМИ КОНДЕНСАТОРАМИ

С ВОДЯНЫМ ОХЛАЖДЕНИЕМ ХОЛОДОПРОИЗВОДИТЕЛЬНОСТЬ 147–1116 кВт
С ВЫНОСНЫМ КОНДЕНСАТОРОМ ХОЛОДОПРОИЗВОДИТЕЛЬНОСТЬ 139–1036 кВт





 Эффективные спиральные компрессоры

 Переменный расход воды

 Режим работы охлаждение/нагрев

 Интеллектуальная система управления

 Комплектующие мировых брендов

 Заводское тестирование всех агрегатов

 Гибкая компоновка

 Широкий набор опций

 R410a Озонобезопасный хладагент R410a

 MODBUS

 1 год гарантии

Спиральные компрессоры, конденсаторы и испарители – пластинчатые, R410A

Состав:

электронный ТРВ с аккумулятором резервного питания, фильтр-осушитель, смотровое окно, сервисные и предохранительные вентили, интерфейсный выход RS485 для ModBus,

Преимущества:

- Гидромодули на сторонах испарителя и конденсатора
- Управление насосами от контроллера, установленного в чиллере
- Гибкая компоновка
- Накопительный баки с гидрострелкой
- Возможность организации фрикулинга
- Возможность работы по протоколам BACnet и LonWorks

Для работы чиллера с выносным конденсатором при температуре наружного воздуха до -30 °С имеется опция (байпас конденсатора, жидкостной ресивер с подогревом, система обратных и регулирующих клапанов)











Опции:

- Низкошумная версия
- Плавный пуск, теплоутилизация, touch screen дисплей

ЧИЛЛЕРЫ С ВЫНОСНЫМ КОНДЕНСАТОРОМ ИЛИ ВОДЯНЫМ ОХЛАЖДЕНИЕМ
 КОНДЕНСАТОРА С ВИНТОВЫМИ КОМПРЕССОРАМИ

ХОЛОДОПРОИЗВОДИТЕЛЬНОСТЬ ОТ 194,6 кВт ДО 1398 кВт



-  Эффективные винтовые компрессоры
-  Режим работы охлаждения
-  Высокая эффективность класса А
-  Интеллектуальная система управления
-  Комплектующие мировых брендов
-  Заводское тестирование всех агрегатов
-  Гибкая компоновка
-  Широкий набор опций
-  Озонобезопасный хладагент R410A
-  MODBUS
-  1 год гарантии

Компактные чиллеры для внутренней установки. Состав: DX-испаритель или испаритель затопленного типа, электронный ТРВ (ЭРВ) с аккумулятором резервного питания, фильтр-осушитель, смотровое окно, сервисные и предохранительные вентили, автоматические выключатели RS485 для ModBus. Хладагент R1234ze по запросу. Инверторный компрессор – опционально

Представлены 6-ю версиями:

- Стандартная версия с водяным охлаждением конденсатора производительностью от 216 кВт до 1398 кВт
- Высокоэффективная версия производительностью от 216 кВт до 1398 кВт – версия повышенной эффективности класса «А», идеально подходит, когда есть дефицит доступной электрической мощности на объекте
- Тепловой насос производительностью от 216 кВт до 1398 кВт
- Тепловой насос высокой эффективности производительностью от 216 кВт до 1398 кВт
- Чиллер с выносным конденсатором производительностью от 194,6 кВт до 1290,2 кВт
- Чиллер с выносным конденсатором, высокоэффективная версия, класс «А», увеличенный теплообменник
- С рекуперацией – частичный или полный возврат тепла

ЧИЛЛЕРЫ ПЛАСТИНЧАТЫЕ КОНДЕНСАТОРЫ И ИСПАРИТЕЛИ, СПИРАЛЬНЫЕ КОМПРЕССОРЫ

МОДУЛЬНАЯ ИНСТАЛЛЯЦИЯ 140–12 000 кВт

6 РАЗМЕРОВ МОДУЛЕЙ С КОМПРЕССОРАМИ БЕЗ ИНВЕРТОРА 80–240 кВт

4 РАЗМЕРА МОДУЛЕЙ ИНВЕРТОРНЫМИ КОМПРЕССОРАМИ 70–200 кВт



Эффективные спиральные компрессоры



Режим работы охлаждения



Готовое решение



Интеллектуальная система управления



Комплекующие мировых брендов



Заводское тестирование всех агрегатов



Озонобезопасный хладагент R410A

Преимущества:

- Легкий монтаж/компактные размеры (перемещение через двери, узкие проходы)
- Легкое расширение системы (добавляйте дополнительные модули по необходимости)
- Легкий ремонт – просто смена блока
- Надежность
- Высокая степень резервирования и ступеней регулирования
- Гибкость (выберите модуль наиболее подходящий вашему проекту, выбор инверторных компрессоров)
- Заводские гидромодули: фрикулинг, насосные станции, пр. (выберите одно из заводских решений)

Базовая версия:

Шумоизолированные панели, электронный ТРВ, интерфейсный выход RS 485

Опции:

- Сенсорный дисплей
- Плавный пуск для снижения пусковых токов
- Манометры высокого/низкого давления
- Запорные вентили на компрессорах и соленоидные клапаны для удобного сервиса
- Реле контроля фаз электропитания
- BACnet, LONworks, удаленный дисплей

КОМПРЕССОРНО-КОНДЕНСАТОРНЫЕ БЛОКИ

ХОЛОДОПРОИЗВОДИТЕЛЬНОСТЬ ОТ 10 кВт ДО 200 кВт





 Эффективные спиральные компрессоры

 Режим работы охлаждения

 Готовое решение

 Интеллектуальная система управления

 Комплектующие мировых брендов

 Заводское тестирование всех агрегатов

 Озонобезопасный хладагент R410a

 MODBUS

 1 год гарантии

Система кондиционирования воздуха с использованием компрессорно-конденсаторного блока представляет собой одно из самых оптимальных решений.

ККБ используется в сочетании с вентиляционными установками и технологическими фреоновыми теплообменниками.

Дополнительные опции:

- Антикоррозийное покрытие теплообменника различной стойкости
- Вентиляторы с ЕС-двигателем
- Установка в помещении (вентиляторы с фиксированным напором)
- Звукоизоляция компрессора
- Низкотемпературный комплект – работа до -10 °С
- Интерфейс RS485

ЧИЛЛЕРЫ

ГИДРАВЛИЧЕСКИЕ СХЕМЫ ПОДКЛЮЧЕНИЯ

Один чиллер

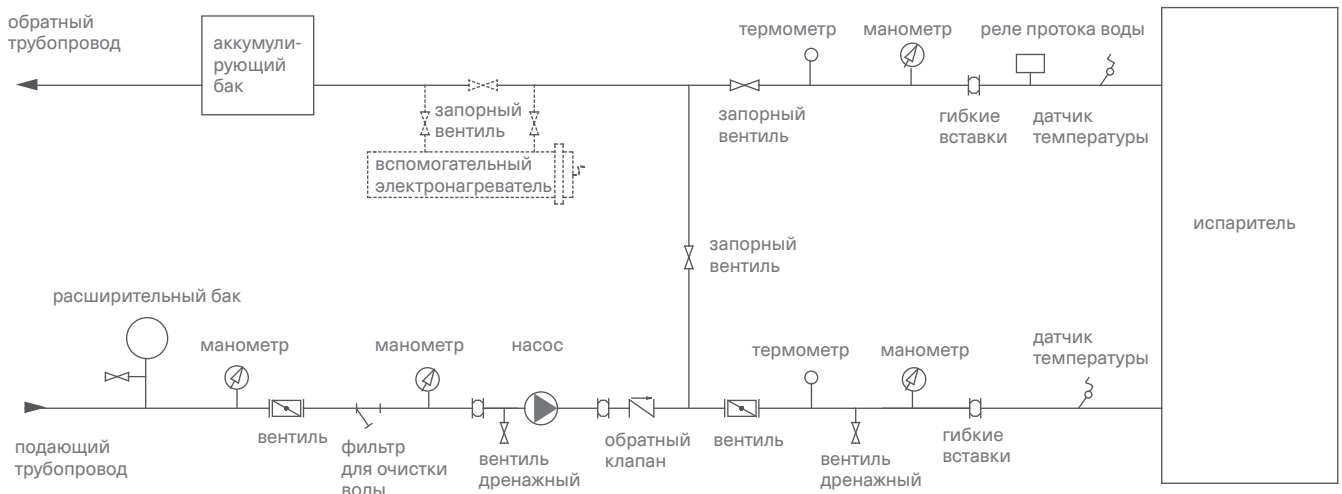

Несколько чиллеров в одной системе

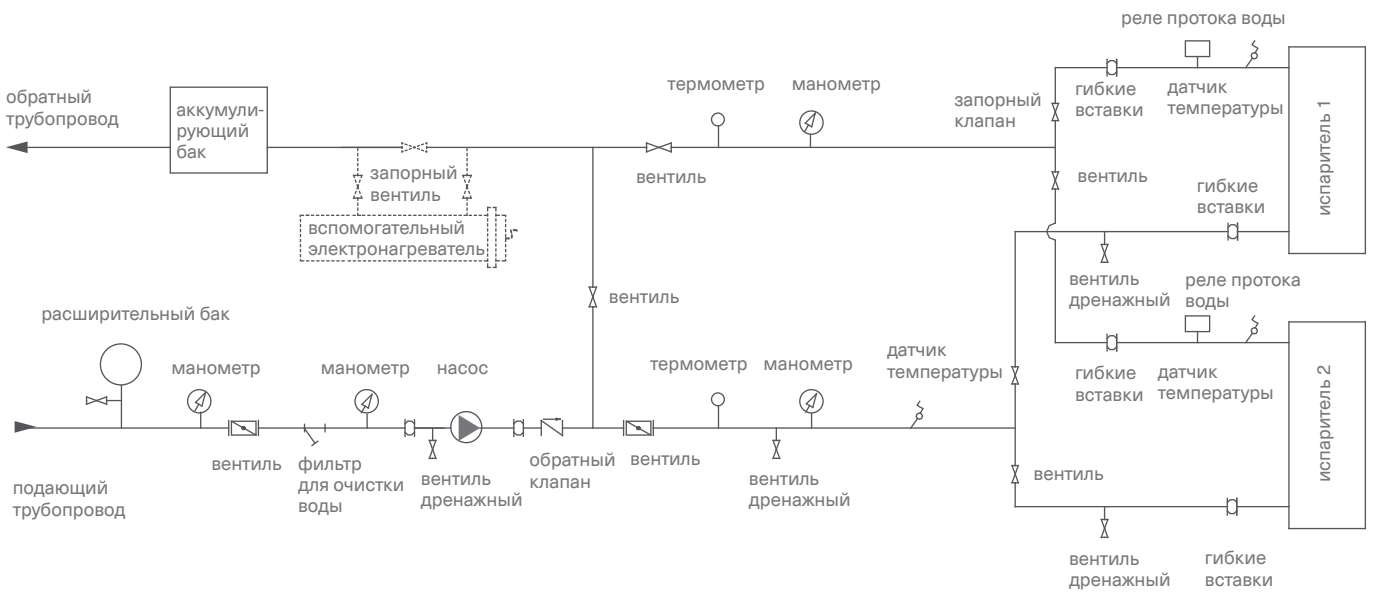

ВВЕДЕНИЕ В ПРОЕКТИРОВАНИЕ И МОНТАЖ ТРУБОПРОВОДА

- Конструкция гидравлической системы должна быть максимально компактной, чтобы избежать слишком большого количества поворотов труб. Прямые трубопроводы должны быть установлены на одном уровне.
- Обратите внимание на вход и выход воды из испарителя во избежание ошибок соединения.
- Установите ручные или автоматические воздухоотводчики в самых верхних точках.
- Антикоррозионный расширительный бак должен быть установлен на самых высоких точках всей трубопроводной линии.
- Термометры и манометры должны быть установлены на входе/выходе чиллера.
- Дренажные вентили должны быть установлены в нижней части всех местных труб, чтобы была возможность сливать воду во всей системе.
- Запорные клапаны должны быть установлены на трубопроводах охлажденной воды.
- Перепускной клапан должен быть установлен в трубопроводе входа и выхода воды теплообменного аппарата для инспекции и очистки системы при первом пуске.
- Установите гибкие вставки для уменьшения вибрации трубопроводов.
- Примеси в системе могут привести к загрязнению теплообменников, поэтому фильтры для воды должны быть установлены перед насосами.
- Трубопроводы должны иметь теплоизоляцию для более эффективной и надежной работы агрегатов.
- Для предотвращения цикличной работы чиллера установить накопительный (инерционный) бак.
- Расход воды не должен превышать 30% от среднего значения.
- Обеспечить простой и быстрый демонтаж труб и соединителей, которые подсоединены непосредственно к чиллеру, для очистки и внешней проверки соединений разъемов теплообменного устройства.

ТРЕБОВАНИЯ К КАЧЕСТВУ ВОДЫ

Состав воды варьируется в зависимости от региона. Если используется любая вода, которая не является обычной (например, промышленные сточные воды или подземные воды), необходимо проверить качество воды, прежде чем она поступит в испаритель чиллера. Если вода не соответствует требованиям, то необходима водоочистка. В таблице приведены данные в качестве справочного материала.

	Ед. изм.	Вода конденсатора	Вода испарителя
		Допустимые значения	Допустимые значения
Взвешенные частицы	мг/л	<10	<20
РН(25°C)	мг/л	6,5~8,0	6,5-8,0
Электропроводность (25°C)	мг/л	<800	<800
Метилловая щелочность	мг/л	<150	<500
Кислотность (РН=4,8)	мг/л	<100	<100
Твердость CaCO ₃	мг/л	<200	<200
Fe ²⁺	мг/л	<1,0	<1,0
Cl ⁻	мг/л	<200	<200
SO ₄ ²⁻	мг/л	<200	<200
SiO ₂	мг/л	<50	<50
NH [*]	мг/л	<1,0	<1,0
S ²⁻	мг/л	Отрицательно	Отрицательно



РЕКОМЕНДАЦИИ ПО ПОДГОТОВКЕ К ЗАПУСКУ ЧИЛЛЕРОВ

Проверьте всю гидравлическую систему. Убедитесь, что вход/выход испарителя и конденсатора подключены правильно и проверьте направление потока воды, затем откройте все клапаны. Включите насосы, чтобы очистить систему. Проверьте все соединения, стравите воздух из испарителя и конденсатора. Проверьте потери на испарителе и конденсаторе, проверьте количество воды. Убедитесь, что датчик температуры подключен правильно.

При испытаниях гидравлических соединений давление должно быть в 1,25 раза выше рабочего, но не менее 0,6 МПа. Система выдерживается под давлением в течение 5 минут, падение давления не должно быть более 0,02 МПа. Гидравлические испытания проводить при температуре наружного воздуха выше 5 °С. Манометры, применяемые в испытаниях, должны иметь класс точности не менее 1,5, а полная шкала измерений манометров должна составлять 1,5 ~ 2 раза от максимального измеренного давления.

Перед испытаниями систему необходимо заправлять в нижней точке, а отвод воздуха осуществлять в верхней точке. Заполнение производить медленно. После испытаний промыть гидравлическую систему многократно (обращаем внимание, что оборудование должно быть исключено из процесса) до тех пор пока в дренаже будут отсутствовать инородные частицы, осадок, металлический шлам, мутность и т.д.







Energolux 

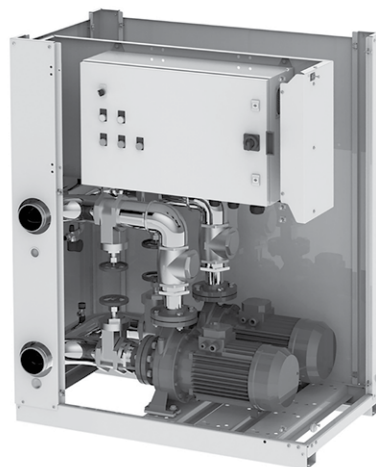
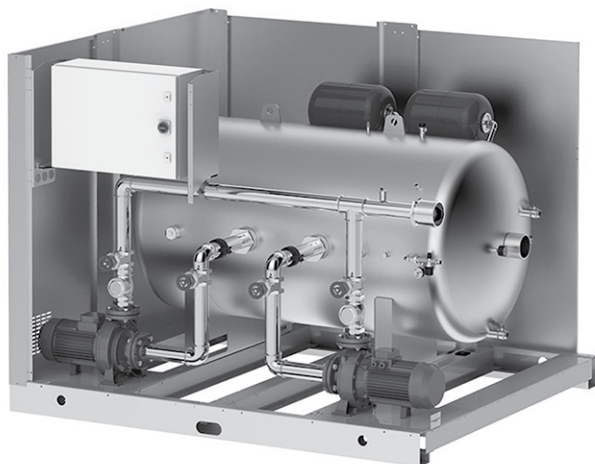

ГИДРОМОДУЛИ

ГИДРОМОДУЛИ И НАСОСНЫЕ СТАНЦИИ



-  Компактные габариты
-  Расширенная базовая комплектация
-  Установка на улице
-  Широкий ассортимент
-  Гибкие возможности
-  Программа подбора
-  1 год гарантии

Гидро модули и насосные станции предназначены для транспортировки холодоносителя или теплоносителя (тепловой насос) в системах кондиционирования от холодильной машины до потребителей.

Гидро модули НРТ состоят из бака из углеродистой стали, труб с теплоизоляцией из антиконденсатной пены, одинарного или сдвоенного центробежных насосов с отсечными клапанами, электрического шкафа с возможностью ротации насосов (версия с 2-мя насосами) и резервированием насоса в случае выхода из строя основного насоса (версия с 2-мя насосами), термомагнитными автоматическими выключателями, свободными контактами для дистанционной сигнализации работающих насосов. Шкаф имеет степень защиты IP55. В комплект также входит расширительный бак, деаэрактор, манометр, выпускной и впускной клапаны.

Насосные станции НР состоят из одинарного или сдвоенного центробежных насосов с отсечными клапанами, электрического шкафа с возможностью ротации насосов (версия с 2-мя насосами) и резервированием насоса в случае выхода из строя основного насоса (версия с 2-мя насосами), термомагнитными автоматическими выключателями, свободными контактами для дистанционной сигнализации работающих насосов. Шкаф имеет степень защиты IP55. В комплект также входит деаэрактор, манометр, выпускной и впускной клапаны. Опционально оснащаются расширительным баком.

ГИДРАВЛИЧЕСКИЕ ХАРАКТЕРИСТИКИ ГИДРОМОДУЛЕЙ НРТ

НРТ-V 100-200

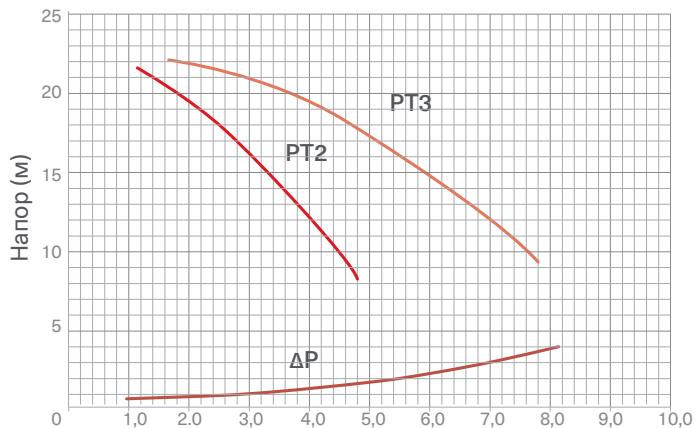

Расход воды, м³/ч
 ΔP: потери в гидромодуле

НРТ 300-500

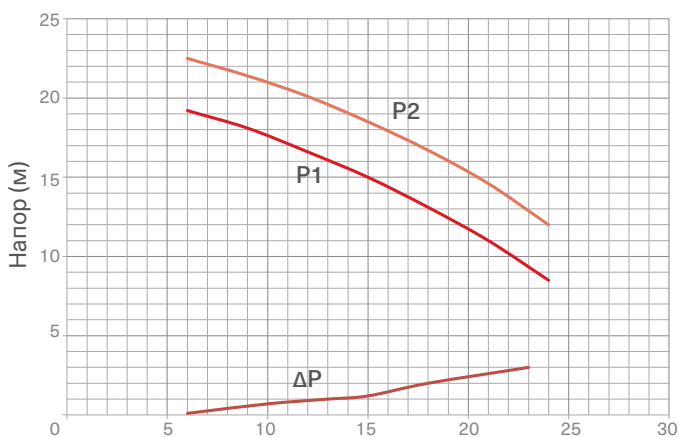

Расход воды, м³/ч
 ΔP: потери в гидромодуле

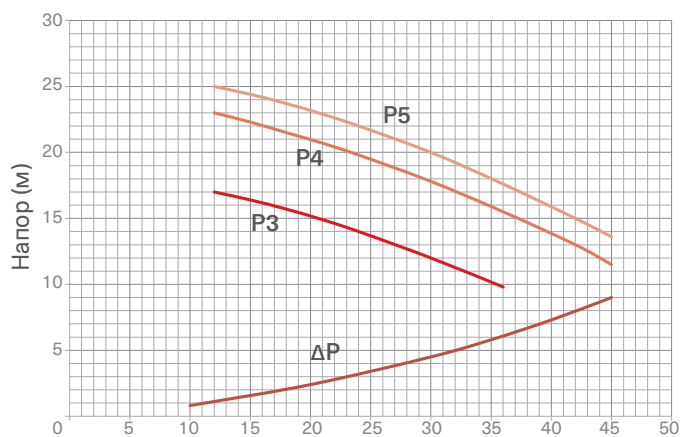

Расход воды, м³/ч
 ΔP: потери в гидромодуле

НРТ 750-1000

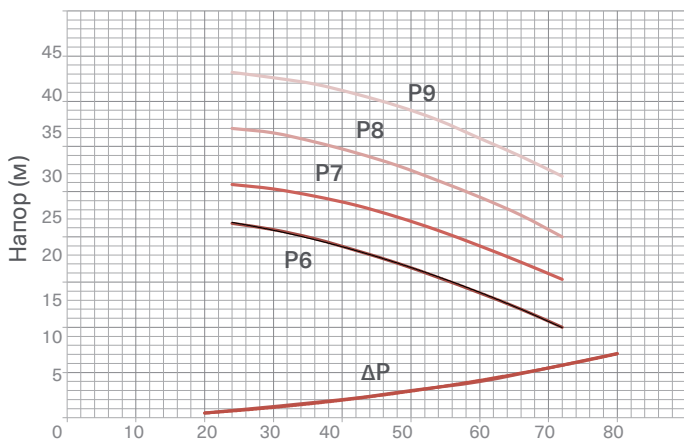

Расход воды, м³/ч
 ΔP: потери в гидромодуле

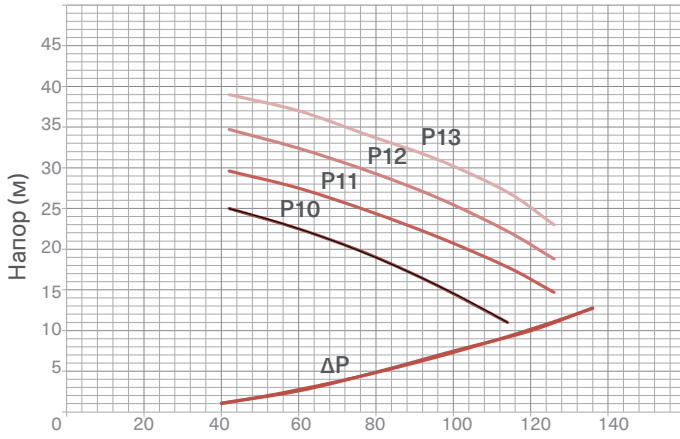

Расход воды, м³/ч
 ΔP: потери в гидромодуле

HPT 750-1000

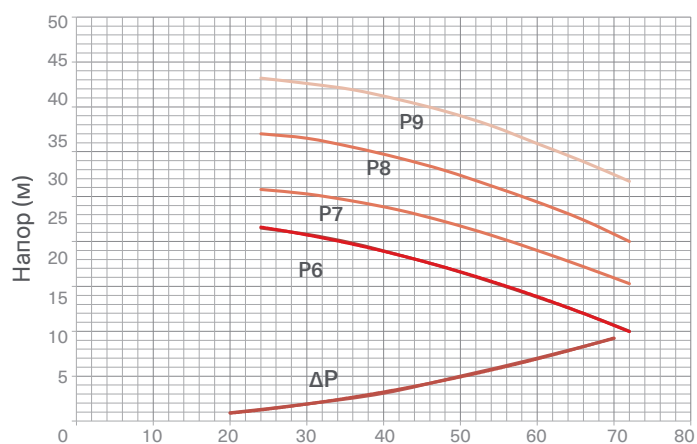

Расход воды, м³/ч

ΔP: потери в гидромодуле

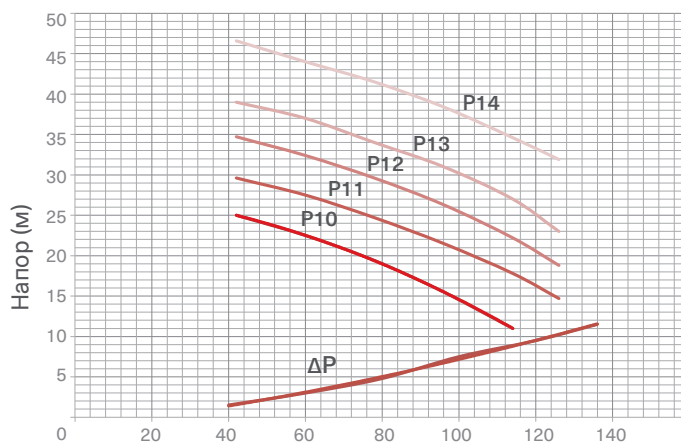

Расход воды, м³/ч

ΔP: потери в гидромодуле

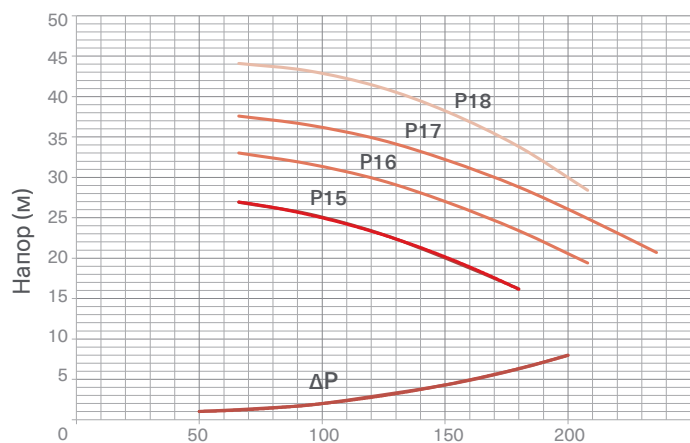

Расход воды, м³/ч

ΔP: потери в гидромодуле

ТЕХНИЧЕСКИЕ ХАРАКТЕРИСТИКИ ГИДРОМОДУЛЕЙ НРТ

Объем бака, л	Модель	Потребляемая мощность, кВт	Мах ток (400В/3ф/50Гц), А	Объем расширительного бака, л	Вес с одним насосом, кг	Вес с двумя насосом, кг
Вертикальное размещение аккумулятора						
100	PT2	0,72	1,3	18	171	176
200	PT2	0,72	1,3	18	193	198
100	PT3	0,72	1,3	18	172	176
200	PT3	0,72	1,3	18	194	198
300	P1	1,1	2,5	25	231	251
300	P2	1,5	3,2	25	233	254
300	P3	1,5	3,4	25	233	255
300	P4	2,2	4,8	25	237	262
300	P5	3	5,6	25	239	266

Объем бака, л	Модель	Потребляемая мощность, кВт	Максимальный ток (400 В/3 фазы и нейтраль/50 Гц), А	Объем расширительного бака, л	Вес с одним насосом, кг	Вес с двумя насосом, кг
Горизонтальное размещение аккумулятора						
500	P1	1,1	2,5	25	283	318
300	P2	1,5	3,2	25	262	308
500	P2	1,5	3,2	25	285	321
300	P3	1,5	3,4	25	262	309
300	P4	2,2	4,8	25	266	316
500	P4	2,2	4,8	25	289	330
300	P5	3	5,6	25	297	320
500	P5	3	5,6	25	320	334
500	P6	3	6,1	25	313	369
750	P6	3	6,1	25	425	476
1000	P6	3	6,1	25	445	531
1500	P6	3	6,1	2x25	653	716
2500	P6	3	6,1	3x25	706	763
750	P7	4	8,7	25	428	481
1000	P7	4	8,7	25	447	536
1500	P7	4	8,7	25	656	721
2500	P7	4	8,7	25	708	768
750	P8	5,5	10,4	25	442	542
1000	P8	5,5	10,4	25	461	598
1500	P8	5,5	10,4	2x25	670	783
2500	P8	5,5	10,4	3x25	722	830
750	P9	7,5	13,6	25	446	550
1000	P9	7,5	13,6	25	465	606
1500	P9	7,5	13,6	2x25	674	791
2500	P9	7,5	13,6	3x25	726	838
750	P10	5,5	10,4	25	460	559
1000	P10	5,5	10,4	25	479	615
1500	P10	5,5	10,4	2x25	688	803
2500	P10	5,5	10,4	3x25	740	843
750	P11	7,5	13,6	25	464	568
1000	P11	7,5	13,6	25	484	624
1500	P11	7,5	13,6	2x25	692	812
2500	P11	7,5	13,6	3x25	745	852
750	P12	9,2	17,2	25	477	605
1000	P12	9,2	17,2	25	496	661
1500	P12	9,2	17,2	2x25	705	846
2500	P12	9,2	17,2	3x25	757	889
750	P13	11	21,3	25	477	605
1000	P13	11	21,3	25	496	661
1500	P13	11	21,3	2x25	705	849
2500	P13	11	21,3	3x25	757	889
1500	P14	15	27,7	2x25	749	939
2500	P14	15	27,7	3x25	801	980
1500	P15	11	20,2	2x25	739	921
2500	P15	11	20,2	3x25	791	967
1500	P16	15	26,6	2x25	776	995
2500	P16	15	26,6	3x25	828	1041
1500	P17	18,5	33	2x25	786	1015

Предварительная загрузка расширительного бака: 1,5 бар. Максимальное рабочее давление: 3 бар. Минимальная рабочая температура жидкости: -10 °C

ГАБАРИТНЫЕ РАЗМЕРЫ ГИДРОМОДУЛЕЙ НРТ

Вертикальное исполнение

НРТ 100-200

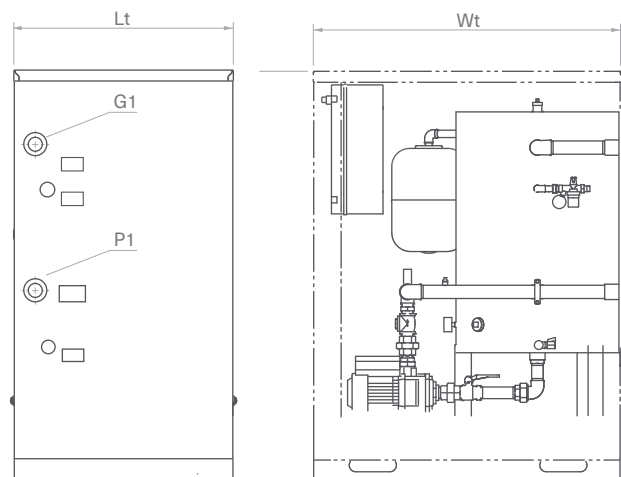

НРТ 300

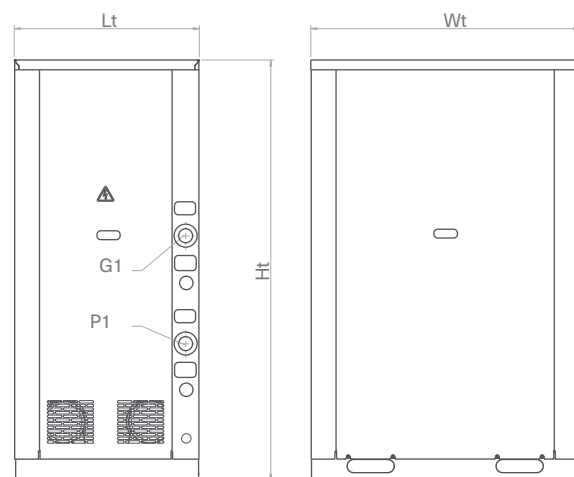

Объем, л	A, мм	B, мм	H, мм	C, мм	D, мм	E, мм	P, мм	ВХ, дюйм	ВЫХ, дюйм
100	1120	800	1350	546	1002	100	45	1" 1/2	1" 1/2
200	1120	800	1350	546	1072	80	45	1" 1/2	1" 1/2
300	1100	760	1726	558	1008	60	-	1" 1/2	1" 1/2

Горизонтальное исполнение

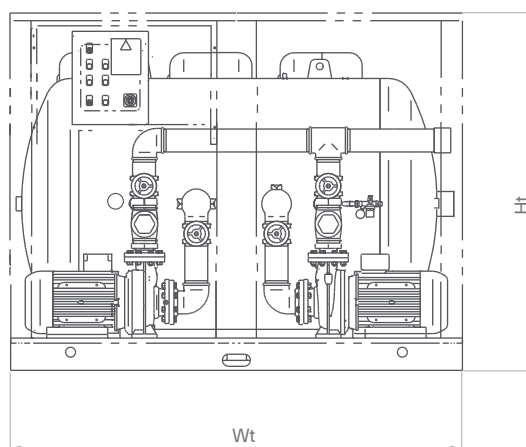
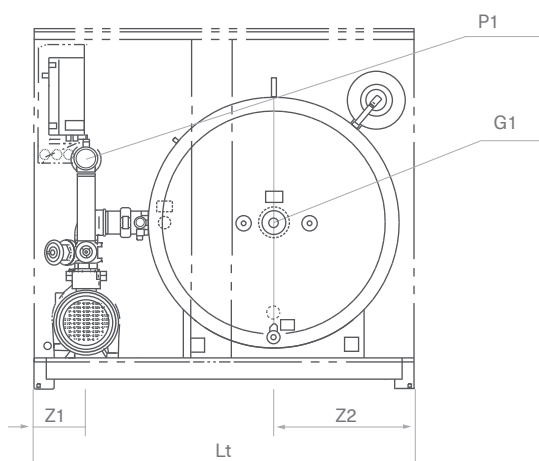

Объем, л	A, мм	B, мм	H, мм	C, мм	D, мм	E, мм	P, мм	ВХ, дюйм	ВЫХ, дюйм
300	1504	1120	1265	738	490	212	388	2" 1/2	2" 1/2
500	1504	1120	1265	738	490	212	388	2" 1/2	2" 1/2
750	2044	1200	1510	940	604	185	440	3"	3"
1000	2044	1200	1510	940	604	185	440	3"	3"
1500	2260	1900	1782	1145	829	262	703	4"	4"
2000	2260	1900	1782	1145	829	262	703	4"	4"

ГИДРАВЛИЧЕСКИЕ ХАРАКТЕРИСТИКИ НАСОСНЫХ СТАНЦИЙ НР

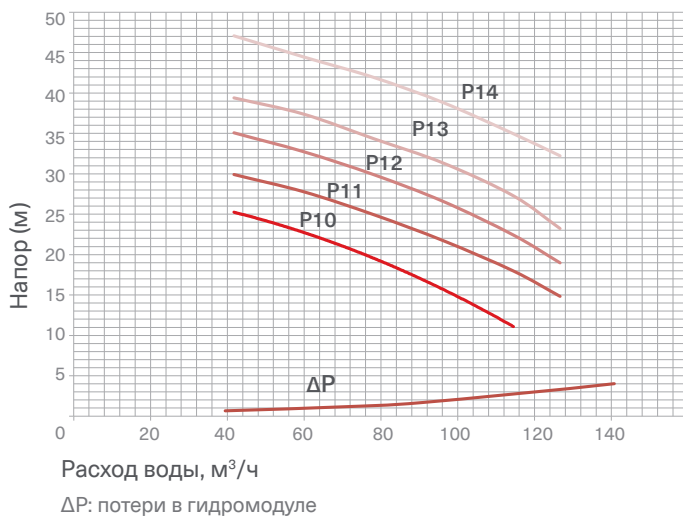
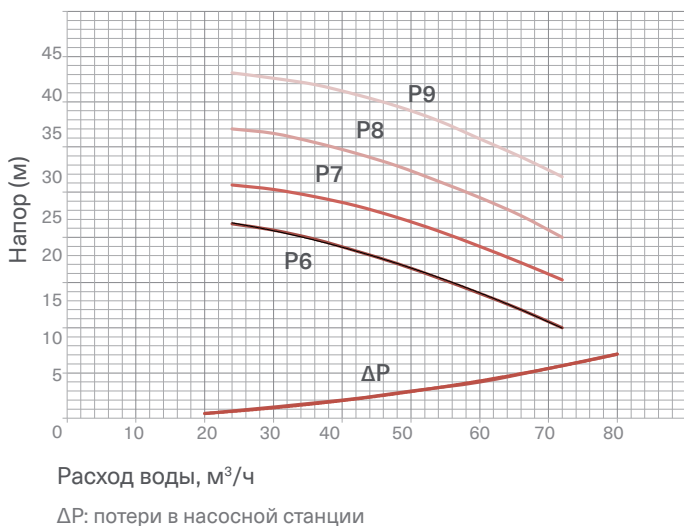
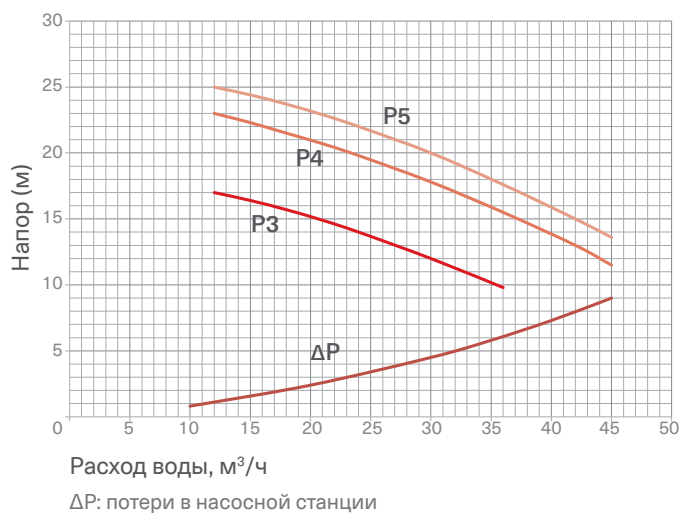
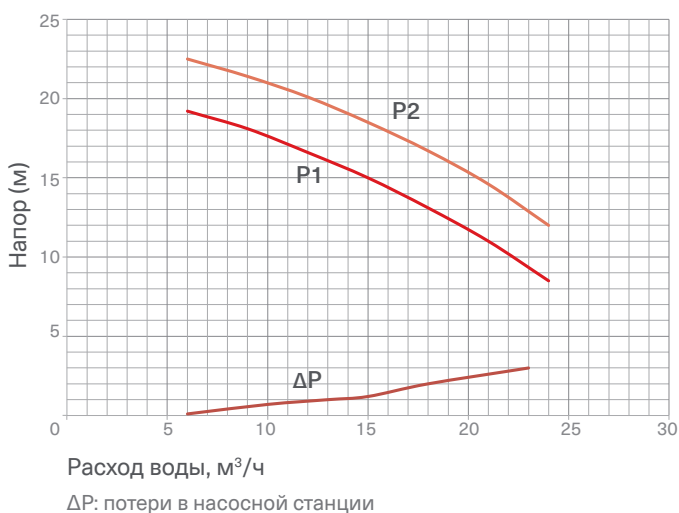
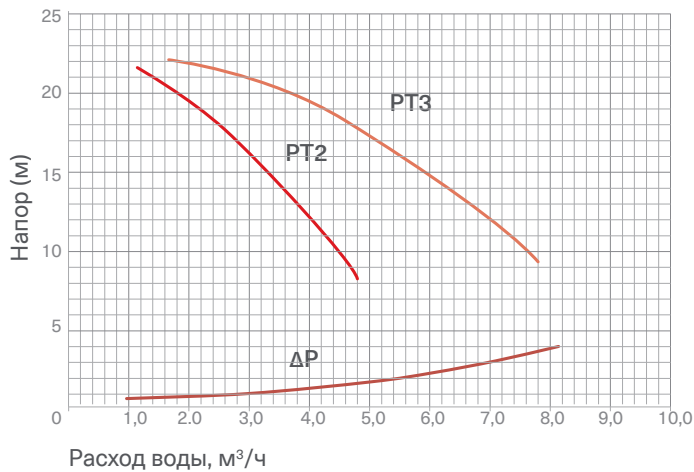

НРТ, НР

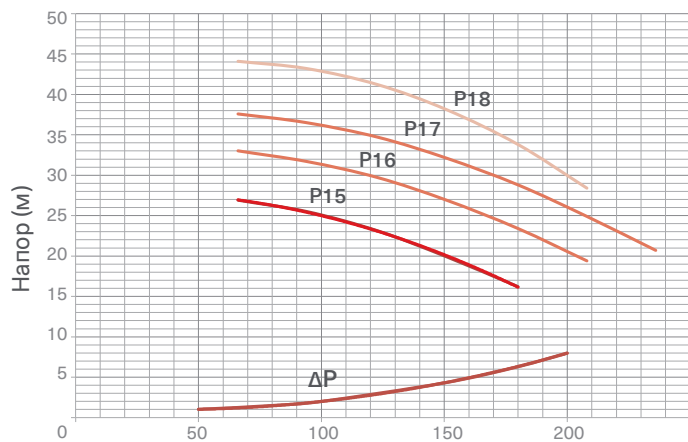

Расход воды, м³/ч

ΔP: потери в насосной станции

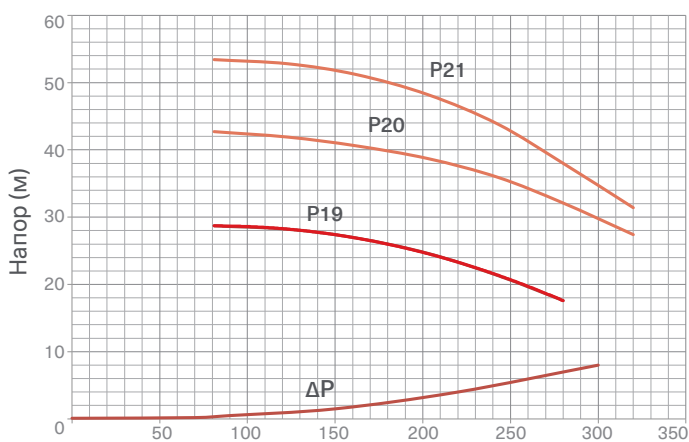

Расход воды, м³/ч

ΔP: потери в насосной станции

ТЕХНИЧЕСКИЕ ХАРАКТЕРИСТИКИ НАСОСНЫХ СТАНЦИЙ НР

Модель	Потребляемая мощность, кВт	Максимальный ток (400 В/3 фазы и нейтраль/50 Гц), А	Вес с одним насосом, кг	Вес с двумя насосом, кг
РТ2*	0,72	1,3	100	114
РТ3*	0,72	1,3	100	114
P1	1,1	2,5	129	150
P2	1,5	3,2	130	151
P3	1,5	3,4	131	153
P4	2,2	4,8	135	157
P5	3	5,6	137	163
P6	3	6,1	183	256
P7	4	8,7	190	272
P8	5,5	10,4	208	311
P9	7,5	13,6	224	343
P10	5,5	10,4	215	323
P11	7,5	13,6	231	355
P12	9,2	17,2	284	407
P13	11	21,3	284	412
P14	15	27,7	309	503
P15	11	20,2	279	460
P16	15	26,6	316	549
P17	18,5	33	319	569
P18	22	40,4	340	587
P19	18,5	33	703	1265
P20	30	53,5	844	1519
P21	37	65,6	865	1557

Макс. рабочее давление: 3 бар

Мин. рабочая температура жидкости: -10 °С

*РТ2 и РТ3 по запросу с электропитанием 230В/1ф/50Гц

ГАБАРИТНЫЕ РАЗМЕРЫ НАСОСНЫХ СТАНЦИЙ НР

Чертежи для моделей PT2, PT3, P1–P18

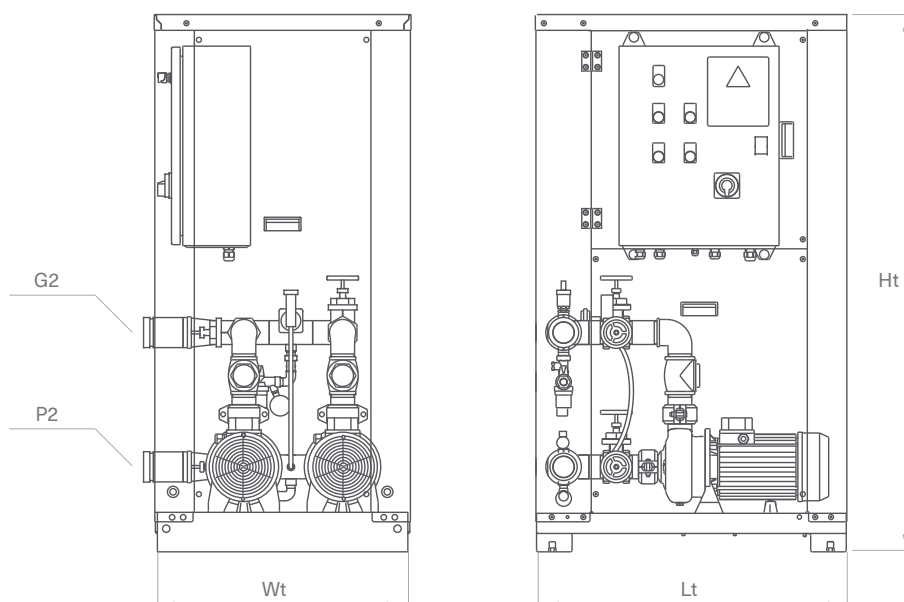

Чертежи для моделей P19–P21

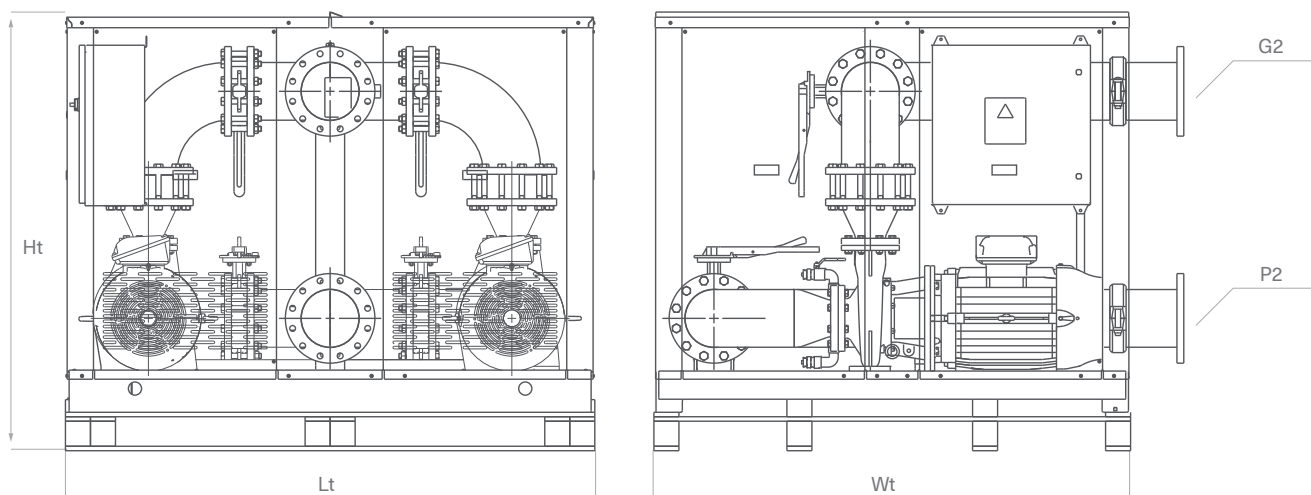

Модель	С одним насосом			С двумя насосами			Присоединительные размеры	
	Lt, мм	Wt, мм	Ht, мм	Lt, мм	Wt, мм	Ht, мм	G2, дюймы	P2, дюймы
PT2-PT3	790	650	1360	790	650	1360	1"1/2	1"1/2
P1-P2-P3-P4-P5	790	650	1360	790	650	1360	2"1/2	2"1/2
P6-P7-P8-P9	1200	790	1360	1200	790	1360	3"	3"
P10-P11-P12-P13-P14-P15-P16-P17-P18	1200	790	1360	1280	790	1600	4"	4"
P19-P20-P21	2000	1800	1575	2000	1800	1575	DN 200 UNI PN16	DN 200 UNI PN16

НАКОПИТЕЛЬНЫЕ БАКИ

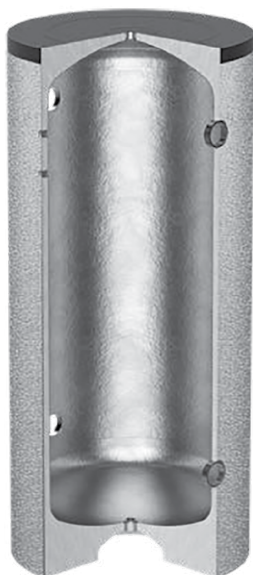

Тепловая нагрузка является переменной величиной и может изменяться в зависимости от сезона или времени суток. Холодильные машины начинают работать в импульсном режиме изменения производительности, что отрицательно сказывается на ресурсе компрессоров и агрегата в целом.

За счет увеличения инерционности гидравлической системы и для снижения флуктуации температуры хладоносителя в гидравлической системе применяется накопительный бак с целью получения необходимого объема системы, что позволяет:

- увеличить долговечность холодильных машин и тепловых насосов из-за меньшего количества пусков оборудования;
- повысить универсальность системы в связи с возможностью работать также при температурах, немного отличающихся от проектных;
- увеличить экономичность эксплуатации, связанную с возможностью использования холодильных агрегатов малой производительности.



СЕРИЯ VK

Баки серии VK используются для увеличения тепловой инерции системы кондиционирования воздуха. Ряд оцинкованных емкостей от 100 до 5000 литров, с горячеоцинкованным покрытием изнутри и снаружи. Теплоизоляция: для баков емкостью до 1000 литров используется жесткий пенопласт толщиной 30 мм, а для баков емкостью более 1500 литров применяется вспененная резина толщиной до 20 мм. Рабочий диапазон температур от -10 °С до +60 °С, максимальное давление 6 бар.



СЕРИЯ VKG

Баки серии VKG используются для увеличения тепловой инерции системы кондиционирования воздуха. Ряд емкостей от 100 до 8000 литров предназначены для систем не требующих антикоррозионной защиты. Применяется углеродистая сталь и внешняя антикоррозионная покраска ПВХ. Теплоизоляция: для баков емкостью до 1000 литров используется жесткий пенопласт толщиной 30 мм, а для баков емкостью более 1500 литров применяется вспененная резина толщиной до 20 мм. Рабочий диапазон температур от -10 °С до +60 °С, максимальное давление 6 бар.



СЕРИЯ VKS

Серия VKS включает емкости от 100 до 5000 литров. Как правило используются для увеличения тепловой инерции однокольцевой системы кондиционирования, а также для специальных исполнений, когда предусматривается резервуар с возможностью соединения с более чем двумя контурами. Разделительные перегородки позволяют избежать образования избирательных потоков внутри резервуара, тем самым создаются условия для оптимального распределения температур. Углеродистая сталь, внешняя антикоррозионная покраска ПВХ. Теплоизоляция: для баков емкостью до 1000 литров используется жесткий пенопласт толщиной 30 мм, а для баков емкостью более 1500 литров применяется вспененная резина толщиной до 20 мм. Рабочий диапазон температур от -10 °С до +60 °С, максимальное давление 6 бар.



СЕРИЯ VKR

Серия VKR включает емкости от 100 до 5000 литров. Как правило используются для увеличения тепловой инерции двухкольцевой системы кондиционирования. Оснащены отходящими трубами, создающими приоритетный контур внутри бака. Углеродистая сталь, внешняя антикоррозионная покраска ПВХ. Теплоизоляция: для баков емкостью до 1000 литров используется жесткий пенопласт толщиной 30 мм, а для баков емкостью более 1500 литров применяется вспененная резина толщиной до 20 мм. Рабочий диапазон температур от -10 °С до +60 °С, максимальное давление 6 бар.



СЕРИЯ VKT

Баки серии VKT как правило используются для увеличения тепловой инерции системы кондиционирования воздуха. Предназначены для систем, требующих особой антикоррозионной защиты. Совместимы с большинством антифризных жидкостей, подходят для систем с одним или двойным кольцами. Ряд емкостей от 100 до 5000 литров эмалированных изнутри для обеспечения антикоррозионной защиты бака. Углеродистая сталь, внутренний слой эмали Bluetech с термоотверждающейся смолой. Внешняя антикоррозионная покраска ПВХ. Теплоизоляция: для баков емкостью до 1000 литров используется жесткий пенопласт толщиной 30 мм, а для баков емкостью более 1500 литров применяется вспененная резина толщиной до 20 мм. Рабочий диапазон температур от -10 °С до +60 °С, максимальное давление 6 бар.

Energolux 



ТЕПЛООБМЕННЫЕ АППАРАТЫ

HEAT EXCHANGER

СУХИЕ ГРАДИРНИ И КОНДЕНСАТОРЫ



2
МВт

Производительность до 2МВт

>1800
МОДЕЛЕЙ

Более 1800 моделей



Широкий выбор аксессуаров



Программа подбора

1
ГОД

1 год гарантии

Сухие градирни (драйкулеры) и конденсаторы с осевыми вентиляторами предназначены для применения в области промышленного холодоснабжения и кондиционирования воздуха.

Оптимальное сочетание геометрии алюминиевых ламелей, диаметра медных трубок, высокоэффективных вентиляторов и конструкции корпуса позволяет достичь высоких показателей теплообмена и обеспечить максимальную мощность по отношению к размерам оборудования и оптимальные потери хладоносителя.

Производительность драйкулеров: от 8,5 до 1585 кВт при номинальных условиях ENV1048.

Производительность конденсаторов: от 8 до 1897 кВт при номинальных условиях.



ГИБКИЕ ВОЗМОЖНОСТИ:

- Применение вентиляторов Ziehl-Abegg и EBM-Papst (Германия) в конденсаторах: диаметр 900 мм (400В-3ф-50Гц); количество от 2 до 16 шт. (расположены в 1 или 2 ряда).
- Применение вентиляторов Ziehl-Abegg и EBM-Papst (Германия) в сухих охладителях: диаметр 500, 630, 800 и 900 мм (400В-3ф-50Гц); количество от 1 до 16 шт. (расположены в 1 или 2 ряда).
- Корпус из гальванизированной стали, окрашенный полиуретановой смолой (RAL 7035) методом высокотемпературного запекания.
- Оборудование может комплектоваться различными опциями, среди которых: регуляторы скорости вращения вентиляторов (методом отсечки фаз, пошагового изменения напряжения или инвертер).
- Электросоединения (в клеммную коробку, в стандартный электрический шкаф или в соответствии с индивидуальными требованиями заказчика).
- Ламели из различных материалов: алюминий, медь, алюминий с покрытием или двойным покрытием (для использования с агрессивными средами).
- Трубки из меди или нержавеющей стали AISI 304 для специальных применений.
- Специальные вентиляторы (однофазные вентиляторы с диаметром 500 и 630 мм, вентиляторы на различные характеристики электропитания, вентиляторы для высоких температур).
- Также оборудование может оснащаться инновационной системой адиабатического охлаждения AFS (Air Fresh System). Система автоматически обеспечивает сохранение рабочих характеристик теплообменника при увеличении температуры окружающего воздуха выше расчетного значения.

Energolux











ФАНКОЙЛЫ

НАСТЕННЫЕ ФАНКОЙЛЫ ДВУХТРУБНОГО ИСПОЛНЕНИЯ ХОЛОДОПРОИЗВОДИТЕЛЬНОСТЬ ОТ 1,65 кВт ДО 4,45 кВт



SWC 01 M1
стандартный

-  Трехходовой клапан и привод в комплекте
-  Фильтр в комплекте
-  Режим работы – охлаждение/нагрев
-  Двухтрубные фанкойлы
-  Низкий уровень шума от 20 дБ(А)
-  Глубина фанкойла 210 мм
-  Инфракрасный пульт (в комплекте)
-  Программа подбора
-  Проводной пульт (опция)

Эстетичный дизайн настенного фанкойла позволяет установить его в помещении даже с самым привередливым дизайном. Благодаря встроенному трехходовому клапану с приводом установка блока становится значительно легче и удобнее, что также позволяет сэкономить время.

Радиальный вентилятор и сдвоенные жалюзи позволяют равномерно и тихо распределять воздушный поток. Легкосъемный фильтр поставляется в комплекте.

Для центрального управления и диспетчеризации не требуются дополнительные адаптеры, достаточно центрального контроллера SCC 01 M1 или BMS-шлюза.



Для фанкойлов Energylux предлагаются фирменные аксессуары, подробную информацию о которых вы можете найти на стр. 182

ТЕХНИЧЕСКИЕ ДАННЫЕ ДВУХТРУБНЫХ НАСТЕННЫХ ФАНКОЙЛОВ

Модель		SFW 250 A1	SFW 300 A1	SFW 400 A1	SFW 500 A1	SFW 600 A1
Производительность, кВт	Охлаждение	2,2 / 1,84 / 1,65	2,64 / 2,24 / 2,05	3,08 / 2,62 / 2,27	4,07 / 3,73 / 3,24	4,45 / 4,18 / 3,74
	Обогрев	3,02 / 2,6 / 2,23	3,69 / 3,25 / 2,77	4,34 / 3,86 / 3,25	5,69 / 5,12 / 4,32	6,3 / 5,67 / 4,73
Потребляемая мощность, кВт		0,028	0,04	0,044	0,05	0,06
Электропитание		1 фаза, 230 В, 50 Гц				
Расход воздуха, м³/ч		425/360/320	510/430/380	680/580/510	850/720/640	1020/870/770
Уровень звукового давления (высок./сред./низ.скорость), дБ(А)		30/24/20	35/29/24	37/31/26	39/33/28	40/34/29
Расход воды, л/ч	Охлаждение	378	454	530	700	765
Падение давления воды в теплообменнике, кПа	Охлаждение	12	18	22	26	29
Диаметр входной/выходной трубы, дюймы		3/4	3/4	3/4	3/4	3/4
Диаметр дренажной трубы, мм		20	20	20	20	20
Размеры (В x Ш x Г), мм	Без упаковки	210×915×290	210×915×290	210×915×290	210×1070×316	210×1070×316
	В упаковке	300×1020×385	300×1020×385	300×1020×385	300×1180×410	300×1180×410
Вес, кг	Без упаковки	12	12	12	15	15
	В упаковке	16	16	16	19	19

Примечание:

- Данные предоставлены при нормальном атмосферном давлении воздуха;
- Значения холодопроизводительности даны при условиях: температура воздуха на входе 27 °С по сухому термометру; температура воздуха на входе 19 °С по влажному термометру; температура воды на входе/выходе 7/12 °С.
- Значения теплопроизводительности даны при условиях: температура воздуха на входе 20 °С по сухому термометру; температура воды на входе 70 °С; расход воздуха такой же, как в режиме охлаждения.
- Максимальная температура горячей воды на входе 70 °С;
- Шумовые данные получены замером в безэховой комнате;

ГАБАРИТНЫЕ РАЗМЕРЫ ДВУХТРУБНЫХ НАСТЕННЫХ ФАНКОЙЛОВ

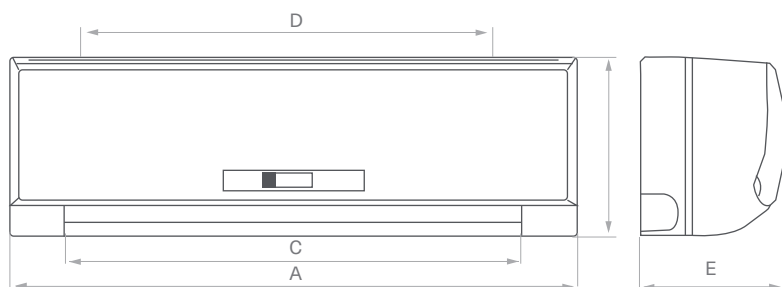



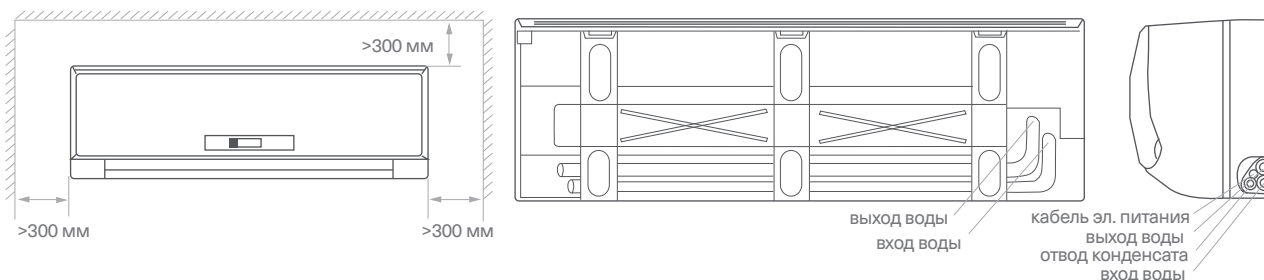





SFW250A1	915	290	732	663	230
SFW300A1	915	290	732	663	230
SFW400A1	915	290	732	663	230
SFW500A1	1072	315	892	813	230
SFW600A1	1072	315	892	813	230



КАССЕТНЫЕ ФАНКОЙЛЫ ДВУХТРУБНОГО И ЧЕТЫРЕХТРУБНОГО ИСПОЛНЕНИЯ

ХОЛОДОПРОИЗВОДИТЕЛЬНОСТЬ ОТ 2,16 кВт ДО 12,9 кВт

SWC 01 M1
стандартный

-  7-стороннее распределение воздушного потока
-  Дренажная помпа в комплекте
-  Возможность группового управления
-  Фильтр в комплекте
-  Двухтрубные и четырехтрубные фанкойлы
-  Режим работы охлаждение/нагрев
-  Инфракрасный пульт (в комплекте)
-  Программа подбора
-  Проводной пульт (опция)

Применяются для установки в помещениях с подвесными потолками. Декоративная панель с информационным LED-дисплеем позволяет сохранить дизайн любого интерьера и расположить фанкойлы в любой удобной части потолка, а компактные блоки удобно встраивать в ячейку стандартного евроразмера (600x600 мм). Равномерность циркуляции и комфорт обеспечиваются за счет 7-стороннего распределения воздушного потока.

Поставляется в комплекте с воздушным противопылевым фильтром класса G2, ИК-пультом управления, дренажным поддоном, разработанным для подключения 3-ходового клапана к фанкойлу. Блоки оснащены встроенной дренажной помпой с высотой подъема 750 мм для эффективного отвода конденсата из поддона.

В случае перебоев с электроэнергией, фанкойл автоматически возвращается к работе с предыдущими настройками после возобновления подачи электроэнергии.

Для реализации возможности диспетчеризации необходимо доукомплектовать компактные фанкойлы платой адресации SIM01M1 и шлюзом для определенной BMS-системы, для стандартного фанкойла – только шлюзом для определенной BMS-системы. Для центрального управления компактный фанкойл требуется укомплектовать платой адресации SIM01M1 и центральным контроллером SCC01M1, для стандартного фанкойла – только центральным контроллером SCC01M1.



Для фанкойлов Energolux предлагаются фирменные аксессуары, подробную информацию о которых вы можете найти на стр. 182

ТЕХНИЧЕСКИЕ ДАННЫЕ КОМПАКТНЫХ ДВУХТРУБНЫХ КАССЕТНЫХ ФАНКОЙЛОВ

Модель		SFC 300 A1	SFC 400 A1	SFC 450 A1	SFC 500 A1
Производительность, кВт	Охлаждение	3 / 2,58 / 2,16	3,7 / 3,18 / 2,66	4,1 / 3,3 / 2,83	4,5 / 3,6 / 3,06
	Обогрев	4 / 3,5 / 3,08	5,1 / 4,3 / 3,83	5,6	6 / 4,76 / 4,07
Потребляемая мощность, кВт		0,05	0,07	0,08	0,095
Электропитание		1 фаза, 230 В, 50 Гц			
Расход воздуха, м³/ч		510/440/360	680/580/480	760/650/540	850/730/600
Уровень звукового давления (высок./сред./низ. скорость), дБ(А)		36/33/28	42/39/32	43/39/33	45/42/34
Расход воды, л/ч	Охлаждение	522	642	684	774
Падение давления воды в теплообменнике, кПа	Охлаждение	14	15	15	16
Диаметр входной/выходной трубы, дюймы		3/4	3/4	3/4	3/4
Диаметр дренажной трубы, мм		25	25	25	25
Размеры (В x Ш x Г), мм	Без упаковки	261x575x575	261x575x575	261x575x575	261x575x575
	В упаковке	290x655x655	290x655x655	290x655x655	290x655x655
Вес, кг	Без упаковки	16,5	16,5	16,5	16,5
	В упаковке	20	20	20	20
Декоративная панель		SCP 22 M1	SCP 22 M1	SCP 22 M1	SCP 22 M1
Размеры (В x Ш x Г), мм	Без упаковки	50x647x647	50x647x647	50x647x647	50x647x647
	В упаковке	123x715x715	123x715x715	123x715x715	123x715x715
Вес, кг	Без упаковки	3	3	3	3
	В упаковке	5	5	5	5

ТЕХНИЧЕСКИЕ ДАННЫЕ СТАНДАРТНЫХ ДВУХТРУБНЫХ КАССЕТНЫХ ФАНКОЙЛОВ

Модель		SFC 600 A1	SFC 750 A1	SFC 950 A1	SFC 1200 A1	SFC 1500 A1
Производительность, кВт	Охлаждение	5,7 / 4,73 / 3,96	7 / 5,62 / 4,72	8,22 / 7,39 / 6,54	10,39 / 9,25 / 8,2	12,9 / 11,51 / 10,21
	Обогрев	9,66 / 7,72 / 6,27	11,55 / 9,24 / 7,51	13,85 / 11,08 / 9	17,58 / 14,06 / 11,42	17,6 / 14,08 / 11,44
Потребляемая мощность, кВт		0,125	0,13	0,155	0,19	0,19
Электропитание		1 фаза, 230 В, 50 Гц				
Расход воздуха, м³/ч		1000/850/720	1250/1060/900	1600/1360/1150	2000/1700/1440	2550/2170/1840
Уровень звукового давления (высок./сред./низ. скорость), дБ(А)		45/41/36	46/42/37	48/44/39	49/45/40	50/46/41
Расход воды, л/ч	Охлаждение	984	1200	1416	1788	2214
Падение давления воды в теплообменнике, кПа	Охлаждение	23,8	25,2	31,2	44	40
Диаметр входной/выходной трубы, дюймы		3/4	3/4	3/4	3/4	3/4
Диаметр дренажной трубы, мм		32	32	32	32	32
Размеры (В x Ш x Г), мм	Без упаковки	230x840x840	230x840x840	300x840x840	300x840x840	300x840x840
	В упаковке	237x900x900	237x900x900	307x900x900	307x900x900	307x900x900
Вес, кг	Без упаковки	30	30	30,5	30,5	30,5
	В упаковке	32	32	33	33	33
Декоративная панель		SCP 21 M1	SCP 21 M1	SCP 21 M1	SCP 21 M1	SCP 21 M1
Размеры (В x Ш x Г), мм	Без упаковки	45x950x950	45x950x950	45x950x950	45x950x950	45x950x950
	В упаковке	90x1035x1035	90x1035x1035	90x1035x1035	90x1035x1035	90x1035x1035
Вес, кг	Без упаковки	6	6	6	6	6
	В упаковке	9	9	9	9	9

Примечание:

- Данные предоставлены при нормальном атмосферном давлении воздуха;
- Значения холодопроизводительности даны при условиях: температура воздуха на входе 27 °С по сухому термометру; температура воздуха на входе 19 °С по влажному термометру; температура воды на входе/выходе 7/12 °С.
- Значения теплопроизводительности даны при условиях: температура воздуха на входе 20 °С по сухому термометру; температура воды на входе 70 °С; расход воздуха такой же, как в режиме охлаждения.
- Максимальная температура горячей воды на входе 70 °С;
- Шумовые данные получены замером в беззвучной комнате;
- Максимальное рабочее давление 1,6 МПа

ТЕХНИЧЕСКИЕ ДАННЫЕ КОМПАКТНЫХ ЧЕТЫРЕХТРУБНЫХ КАССЕТНЫХ ФАНКОЙЛОВ

Модель		SFC 300 A1-4P	SFC 400 A1-4P	SFC 500 A1-4P
Производительность, кВт	Охлаждение	2,50	2,90	3,50
	Обогрев	3,70	4,60	5,10
Потребляемая мощность, кВт		0,050	0,070	0,095
Электропитание		1 фаза, 230 В, 50 Гц		
Расход воздуха, м³/ч		510/440/360	680/580/480	850/730/600
Уровень звукового давления (высок./сред./низ.скорость), дБ(А)		36/33/28	42/39/32	45/42/34
Расход воды, л/ч	Охлаждение	432	504	600
	Обогрев	318	396	438
Падение давления воды в теплообменнике, кПа	Охлаждение	22	16	24
	Обогрев	17	23	27
Диаметр входной/выходной трубы (охлаждение), дюймы		3/4		
Диаметр входной/выходной трубы (обогрев), дюймы		1/2		
Диаметр дренажной трубы, мм		OD 25		
Размеры (В x Ш x Г), мм	Без упаковки	575x261x575		
	В упаковке	670x290x670		
Вес, кг	Без упаковки	17,5		
	В упаковке	21,5		
Декоративная панель		SCP22M4		
Размеры (В x Ш x Г), мм	Без упаковки	647x50x647		
	В упаковке	715x123x715		
Вес, кг	Без упаковки	3		
	В упаковке	5		

ТЕХНИЧЕСКИЕ ДАННЫЕ СТАНДАРТНЫХ ЧЕТЫРЕХТРУБНЫХ КАССЕТНЫХ ФАНКОЙЛОВ

Модель		SFC 600 A1-4P	SFC 750 A1-4P	SFC 850 A1-4P
Производительность, кВт	Охлаждение	5,10	5,10	6,17
	Обогрев	6,67	6,67	8,06
Потребляемая мощность, кВт		0,170	0,170	0,198
Электропитание		1 фаза, 230 В, 50 Гц		
Расход воздуха, м³/ч		1150/800/690	1460/1020/880	1480/1040/890
Уровень звукового давления (высок./сред./низ.скорость), дБ(А)		42/32/26	43/34/28	46/36/30
Расход воды, л/ч	Охлаждение	876	1020	1062
	Обогрев	576	678	696
Падение давления воды в теплообменнике, кПа	Охлаждение	15	17	20
	Обогрев	37	41	39
Диаметр входной/выходной трубы (охлаждение), дюймы		3/4		
Диаметр входной/выходной трубы (обогрев), дюймы		1/2		
Диаметр дренажной трубы, мм		Ф32		
Размеры (В x Ш x Г), мм	Без упаковки	300x840x840		
	В упаковке	330x900x900		
Вес, кг	Без упаковки	35		
	В упаковке	41		
Декоративная панель		SCP21M4		
Размеры (В x Ш x Г), мм	Без упаковки	950x45x950		
	В упаковке	1035x90x1035		
Вес, кг	Без упаковки	6		
	В упаковке	9		

Модель		SFC 950 A1-4P	SFC 1200 A1-4P	SFC 1500 A1-4P
Производительность, кВт	Охлаждение	6,70	9,28	10,58
	Обогрев	8,67	11,65	12,620
Потребляемая мощность, кВт		0,205	0,197	0,234
Электропитание		1 фаза, 230 В, 50 Гц		
Расход воздуха, м³/ч		1720/1200/1030	1860/1300/1110	2100/1470/1260
Уровень звукового давления (высок./сред./низ.скорость), дБ(А)		47/38/32	48/40/34	50/42/36
Расход воды, л/ч	Охлаждение	1152	1596	1818
	Обогрев	744	1002	1086
Падение давления воды в теплообменнике, кПа	Охлаждение	22	32	38
	Обогрев	42	57	61
Диаметр входной/выходной трубы (охлаждение), дюймы		3/4		
Диаметр входной/выходной трубы (обогрев), дюймы		1/2		
Диаметр дренажной трубы, мм		Ф32		
Размеры (В x Ш x Г), мм	Без упаковки	300x840x840		
	В упаковке	330x900x900		
Вес, кг	Без упаковки	35	38	38
	В упаковке	41	44	44
Декоративная панель		SCP21M4		
Размеры (В x Ш x Г), мм	Без упаковки	950x45x950		
	В упаковке	1035x90x1035		
Вес, кг	Без упаковки	6		
	В упаковке	9		

Примечание:

- Данные предоставлены при нормальном атмосферном давлении воздуха;
- Значения холодопроизводительности даны при условиях: температура воздуха на входе 27 °С по сухому термометру; температура воздуха на входе 19 °С по влажному термометру; температура воды на входе/выходе 7/12 °С.
- Значения теплопроизводительности даны при условиях: температура воздуха на входе 20 °С по сухому термометру; температура воды на входе 70 °С; расход воздуха такой же, как в режиме охлаждения.
- Максимальная температура горячей воды на входе 70 °С;
- Шумовые данные получены замером в безэховой комнате;
- Максимальное рабочее давление 1,6 МПа

ГАБАРИТНЫЕ РАЗМЕРЫ КОМПАКТНЫХ ДВУХТРУБНЫХ ФАНКОЙЛОВ



(!) Расположение 3-ходового клапана указано для примера. 3-ходовой клапан не входит в стандартную комплектацию оборудования.

ГАБАРИТНЫЕ РАЗМЕРЫ СТАНДАРТНЫХ ДВУХТРУБНЫХ ФАНКОЙЛОВ

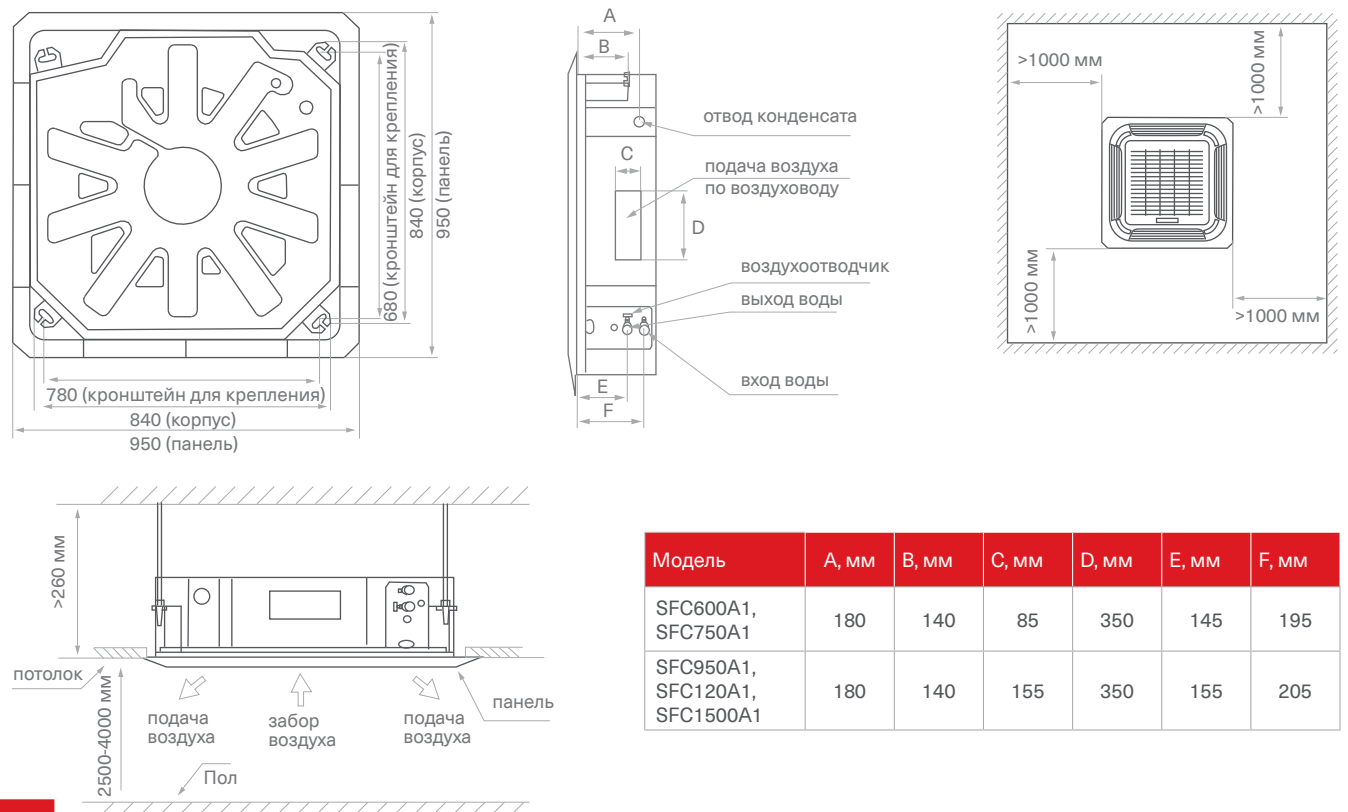

Модель	A, мм	B, мм	C, мм	D, мм	E, мм	F, мм
SFC600A1, SFC750A1	180	140	85	350	145	195
SFC950A1, SFC120A1, SFC1500A1	180	140	155	350	155	205

ГАБАРИТНЫЕ РАЗМЕРЫ КОМПАКТНЫХ ЧЕТЫРЕХТРУБНЫХ ФАНКОЙЛОВ



(!) Расположение 3-ходового клапана указано для примера. 3-ходовой клапан не входит в стандартную комплектацию оборудования.

ГАБАРИТНЫЕ РАЗМЕРЫ СТАНДАРТНЫХ ЧЕТЫРЕХТРУБНЫХ ФАНКОЙЛОВ

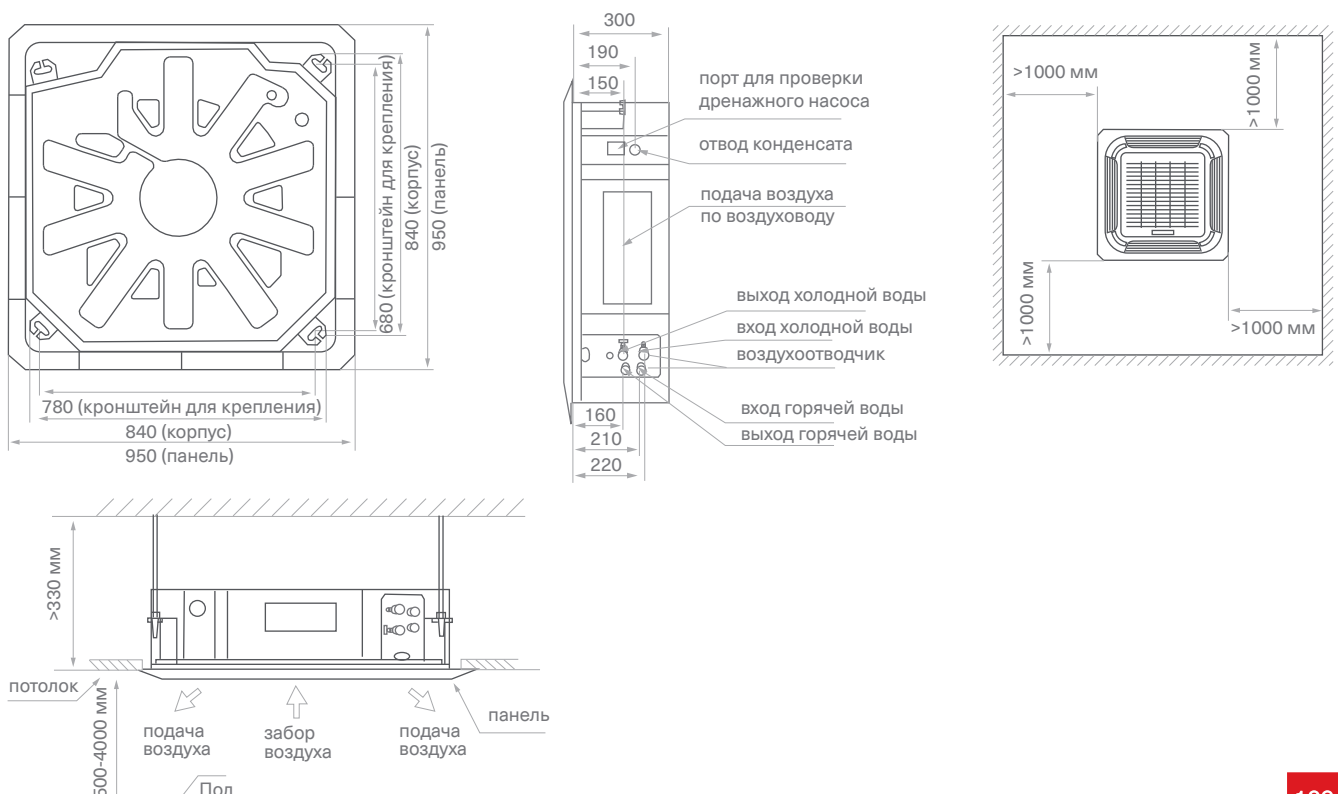

КАССЕТНЫЕ ОДНОПОТОЧНЫЕ ФАНКОЙЛЫ ДВУХТРУБНОГО ИСПОЛНЕНИЯ

ХОЛОДОПРОИЗВОДИТЕЛЬНОСТЬ ОТ 2,56 кВт ДО 5,71 кВт

SWC 01 M1
стандартныйПоставляются
под заказФильтр
в комплектеРежим работы –
охлаждение/нагревДвухтрубные
фанкойлыНизкий уровень
шума от 20 дБ(А)Высота фанкойлов
169 ммИнфракрасный пульт
(в комплекте)

Применяются для установки в помещениях с подвесными потолками. Обновленный конструктив обладает улучшенными характеристиками и меньшей высотой, что позволяет применять фанкойлы в условиях ограниченного пространства, а также использовать вблизи углов и стен помещения. Обновленная модель легко впишется практически в любой интерьер благодаря современному дизайну панели. Поставляется в комплекте с воздушным противопылевым фильтром класса G2, ИК-пультом управления, дренажным поддоном, разработанным для подключения 3-ходового клапана к фанкойлу. Блоки оснащены встроенной дренажной помпой с высотой подъема 750мм для эффективного отвода конденсата из поддона.

Для реализации возможности диспетчеризации необходимо доукомплектовать компактные фанкойлы платой адресации SIM01M1 и шлюзом для определенной BMS. Для центрального управления компактный фанкойл необходимо укомплектовать платой адресации SIM01M1 и центральным контроллером SCC01M1.



Для фанкойлов Energolux предлагаются фирменные аксессуары, подробную информацию о которых вы можете найти на стр. 182

ТЕХНИЧЕСКИЕ ДАННЫЕ ДВУХТРУБНЫХ ОДНОПОТОЧНЫХ КАССЕТНЫХ ФАНКОЙЛОВ

Модель		SFC 300 OW	SFC 400 OW	SFC 600 OW
Производительность, кВт	Охлаждение	3,04/2,79/2,56	3,79/3,58/3,38	5,71/4,85/4,36
	Обогрев	5,13/4,69/4,04	6,41/5,86/5,11	9,6/8,36/7,48
Потребляемая мощность, кВт		0,032	0,040	0,125
Электропитание		1 фаза, 230 В, 50 Гц		
Расход воздуха (Выс./Ср./Низк. скорость), м³/ч		510/450/400	630/560/500	1000/880/800
Уровень звукового давления (Выс./Ср./Низк. скорость), дБ(А)		36/34/32	37/35/34	42/39/37
Расход воды, л/ч	Охлаждение	522	650	982
Падение давления воды в теплообменнике, кПа	Охлаждение	14	20	20,2
Диаметр входной/выходной трубы, дюймы		1/2	1/2	1/2
Диаметр дренажной трубы, мм		25	25	25
Размеры (В x Ш x Г), мм	Без упаковки	155x1054x428	155x1054x428	198x1200x655
	В упаковке	245x1155x490	245x1155x490	265x1380x720
Вес, кг	Без упаковки	12,8	12,8	32,6
	В упаковке	16,6	16,6	36,3
Декоративная панель		SCP25M1	SCP25M1	SCP25M2
Размеры панели (В x Ш x Г), мм	Без упаковки	25x1180x465	25x1180x465	10x1420x755
	В упаковке	107x1232x517	107x1232x517	110x1500x870
Вес нетто, кг	Без упаковки	3,5	3,5	9
	В упаковке	5,2	5,2	12

Примечание:

- Данные предоставлены при нормальном атмосферном давлении воздуха;
- Значения холодопроизводительности даны при условиях: температура воздуха на входе 27 °С по сухому термометру; температура воздуха на входе 19 °С по влажному термометру; температура воды на входе/выходе 7/12 °С.
- Значения теплопроизводительности даны при условиях: температура воздуха на входе 20 °С по сухому термометру; температура воды на входе 70 °С; расход воздуха такой же, как в режиме охлаждения.
- Максимальная температура горячей воды на входе 70 °С;
- Шумовые данные получены замером в безэховой комнате;
- Максимальное рабочее давление 1,6 Мпа

ГАБАРИТНЫЕ РАЗМЕРЫ ДВУХТРУБНЫХ ОДНОПОТОЧНЫХ КАССЕТНЫХ ФАНКОЙЛОВ

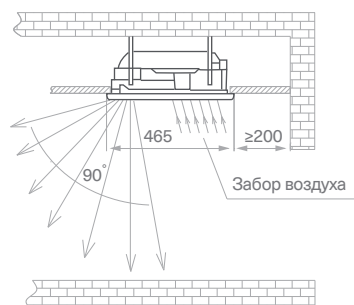
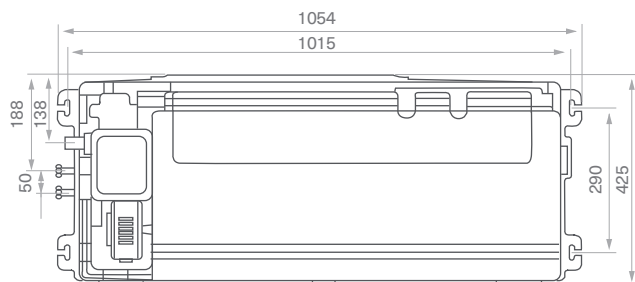
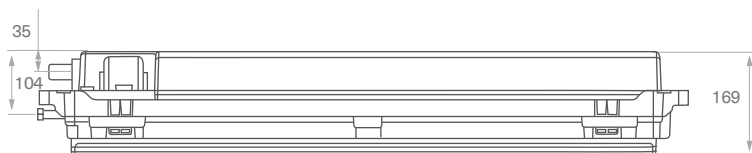







НИЗКОНАПОРНЫЕ КАНАЛЬНЫЕ ФАНКОЙЛЫ ДВУХТРУБНОГО И ЧЕТЫРЕХТРУБНОГО ИСПОЛНЕНИЯ

ХОЛОДОПРОИЗВОДИТЕЛЬНОСТЬ ОТ 1,52 кВт ДО 12,3 кВт



SWC 01 M1
стандартный

-  Возможность группового управления
-  Низкий уровень шума от 35 дБ(А)
-  Высота фанкойлов 241 мм
-  Фильтр в комплекте
-  Двухтрубные и четырехтрубные фанкойлы
-  Режим работы – охлаждение/нагрев
-  Программа подбора

Канальные фанкойлы применяются для скрытого монтажа за потолочным пространством с целью сохранения дизайна интерьера. Раздачу воздуха можно организовать с помощью воздуховодов и декоративных решеток.

Поставляется в комплекте с дренажным поддоном, разработанным с учетом подключения 3-ходового клапана к фанкойлу и противопылевым фильтром класса G2. Корпус выполнен из стали с коррозионно-стойким гальваническим покрытием.

При монтаже фанкойла есть возможность изменить выбор стороны подключения труб: справа или слева. Для смены необходимо перевернуть теплообменник по оси и повернуть дренажный поддон.

Сторону съема фильтра можно выбрать самостоятельно при монтаже фанкойла. Фильтр может вставляться вверх, вниз, влево, вправо.

Для реализации возможности диспетчеризации необходимо доукомплектовать фанкойл комплектом SFA03M1 и шлюзом для определенной BMS. Для центрального управления необходимо укомплектовать SFA03M1 и центральным контроллером SCC01M1.



Для фанкойлов Energolux предлагаются фирменные аксессуары, подробную информацию о которых вы можете найти на стр. 182

ТЕХНИЧЕСКИЕ ДАННЫЕ ДВУХТРУБНЫХ НИЗКОНАПОРНЫХ КАНАЛЬНЫХ ФАНКОЙЛОВ

Модель		SF2D 200 G30	SF2D 300 G30	SF2D 400 G30	SF2D 500 G30	SF2D 600 G30
Производительность, кВт	Охлаждение	2 / 1,74 / 1,52	2,7 / 2,31 / 2,03	3,6 / 3,11 / 2,66	4,4 / 3,74 / 3,25	5,5 / 4,58 / 4,09
	Обогрев	3,2 / 2,75 / 2,37	4,3 / 3,74 / 3,23	5,4 / 4,64 / 4,05	6,8 / 5,78 / 5,07	8,1 / 6,77 / 5,92
Потребляемая мощность, кВт		0,045	0,06	0,067	0,089	0,11
Электропитание		1 фаза, 230 В, 50 Гц				
Расход воздуха, м³/ч		340/255/170	510/385/255	680/510/340	850/640/425	1020/765/510
Статическое давление вентилятора, Па		30	30	30	30	30
Уровень звукового давления (высок./сред./низ.скорость), дБ(А)		41/37/31	41/37/32	42/39/33	45/41/34	46/41/35
Расход воды, л/ч	Охлаждение	344	464	619	757	946
Падение давления воды в теплообменнике, кПа	Охлаждение	5	11	19	22	14
Диаметр входной/выходной трубы, дюймы		3/4	3/4	3/4	3/4	3/4
Диаметр дренажной трубы, мм		24	24	24	24	24
Размеры (В x Ш x Г), мм	Без упаковки	241×741×522	241×841×522	241×941×522	241×941×522	241×1161×522
	В упаковке	260×790×550	260×890×550	260×990×550	260×990×550	260×1210×550
Вес, кг	Без упаковки	13,9	16,5	19,2	19,2	22
	В упаковке	16,2	19	21,6	21,6	25

Модель		SF2D 800 G30	SF2D 1000 G30	SF2D 1200 G30	SF2D 1400 G30
Производительность, кВт	Охлаждение	7,5 / 6,33 / 5,68	8,9 / 7,61 / 6,41	10,8 / 9,13 / 7,93	12,3 / 10,46 / 9,27
	Обогрев	11,0 / 9,48 / 8,25	13,5 / 11,72 / 10,03	16,5 / 14,05 / 12,24	19,5 / 16,85 / 14,63
Потребляемая мощность, кВт		0,13	0,171	0,212	0,249
Электропитание		1 фаза, 230 В, 50 Гц			
Расход воздуха, м³/ч		1360/1020/680	1700/1275/850	2040/1530/1020	2380/1785/1190
Статическое давление вентилятора, Па		30	30	30	30
Уровень звукового давления (высок./сред./низ.скорость), дБ(А)		46/41/36	47/43/37	48/44/38	49/44/39
Расход воды, л/ч	Охлаждение	1290	1531	1858	2116
Падение давления воды в теплообменнике, кПа	Охлаждение	14	22	39	46
Диаметр входной/выходной трубы, дюймы		3/4	3/4	3/4	3/4
Диаметр дренажной трубы, мм		24	24	24	24
Размеры (В x Ш x Г), мм	Без упаковки	241×1461×522	241×1566×522	241×1856×522	241×2022×522
	В упаковке	260×1510×550	260×1615×550	260×1905×550	260×2070×550
Вес, кг	Без упаковки	30,9	33,4	38,5	42,1
	В упаковке	34,5	37	42	47,5

Примечание:

- Данные предоставлены при нормальном атмосферном давлении воздуха;
- Значения холодопроизводительности даны при условиях: температура воздуха на входе 27 °С по сухому термометру; температура воздуха на входе 19 °С по влажному термометру; температура воды на входе/выходе 7/12 °С.
- Значения теплопроизводительности даны при условиях: температура воздуха на входе 20 °С по сухому термометру; температура воды на входе 70 °С; расход воздуха такой же, как в режиме охлаждения.
- Максимальная температура горячей воды на входе 70 °С;
- Шумовые данные получены замером в безэховой комнате;
- Максимальное рабочее давление 1,6 МПа

ТЕХНИЧЕСКИЕ ДАННЫЕ ЧЕТЫРЕХТРУБНЫХ НИЗКОНАПОРНЫХ КАНАЛЬНЫХ ФАНКОЙЛОВ

Модель		SF3D 200 G30-4P	SF3D 300 G30-4P	SF3D 400 G30-4P
Производительность, кВт	Охлаждение	2,00	2,70	3,60
	Обогрев	3,00	4,00	5,20
Потребляемая мощность, кВт		0,049	0,064	0,075
Электропитание		1 фаза, 230 В, 50 Гц		
Расход воздуха, м³/ч		340/255/170	510/385/255	680/510/340
Уровень звукового давления (высок./сред./низ.скорость), дБ(А)		41/37/31	42/38/32	43/39/33
Расход воды, л/ч	Охлаждение	344	464	619
	Обогрев	258	344	447
Падение давления воды в теплообменнике, кПа	Охлаждение	7,6	14,4	8,2
	Обогрев	6,8	12,5	23,5
Диаметр входной/выходной трубы (охлаждение), дюймы		3/4		
Диаметр входной/выходной трубы (обогрев), дюймы		3/4		
Диаметр дренажной трубы, мм		ODФ32		
Размеры (В x Ш x Г), мм	Без упаковки	741x241x522	841x241x522	941x241x522
	В упаковке	790x260x550	890x260x550	990x260x550
Вес, кг	Без упаковки	15,1	17,5	20,7
	В упаковке	17,4	20,0	23,1

Модель		SF3D 500 G30-4P	SF3D 600 G30-4P	SF3D 800 G30-4P
Производительность, кВт	Охлаждение	4,30	5,00	6,80
	Обогрев	5,70	7,20	9,60
Потребляемая мощность, кВт		0,096	0,114	0,154
Электропитание		1 фаза, 230 В, 50 Гц		
Расход воздуха, м³/ч		850/640/425	1020/765/510	1360/1020/680
Уровень звукового давления (высок./сред./низ.скорость), дБ(А)		44/40/34	45/41/35	46/42/36
Расход воды, л/ч	Охлаждение	740	860	1170
	Обогрев	490	619	826
Падение давления воды в теплообменнике, кПа	Охлаждение	9,5	17,2	18,8
	Обогрев	24,0	40,7	20,7
Диаметр входной/выходной трубы (охлаждение), дюймы		3/4		
Диаметр входной/выходной трубы (обогрев), дюймы		3/4		
Диаметр дренажной трубы, мм		ODФ32		
Размеры (В x Ш x Г), мм	Без упаковки	941x241x522	1161x241x522	1461x241x522
	В упаковке	990x260x550	1210x260x550	1510x260x550
Вес, кг	Без упаковки	20,7	23,5	32,4
	В упаковке	23,1	26,5	36,0

Модель		SF3D 1000 G30-4P	SF3D 1200 G30-4P	SF3D 1400 G30-4P
Производительность, кВт	Охлаждение	7,80	10,20	11,50
	Обогрев	10,80	13,50	15,50
Потребляемая мощность, кВт		0,193	0,230	0,278
Электропитание		1 фаза, 230 В, 50 Гц		
Расход воздуха, м³/ч		1700/1275/850	2040/1530/1020	2380/1785/1190
Уровень звукового давления (высок./сред./низ.скорость), дБ(А)		47/43/37	48/44/38	49/45/39
Расход воды, л/ч	Охлаждение	1342	1754	1978
	Обогрев	929	1161	1333
Падение давления воды в теплообменнике, кПа	Охлаждение	30,0	40,3	51,9
	Обогрев	34,7	28,6	55,2
Диаметр входной/выходной трубы (охлаждение), дюймы		3/4		
Диаметр входной/выходной трубы (обогрев), дюймы		3/4		
Диаметр дренажной трубы, мм		ODФ32		
Размеры (В x Ш x Г), мм	Без упаковки	1566x241x522	1856x241x522	2022x241x522
	В упаковке	1615x260x550	1905x260x560	2070x260x550
Вес, кг	Без упаковки	34,9	40,0	43,6
	В упаковке	38,6	43,5	48,9

ГАБАРИТНЫЕ РАЗМЕРЫ ДВУХТРУБНЫХ НИЗКОНАПОРНЫХ КАНАЛЬНЫХ ФАНКОЙЛОВ

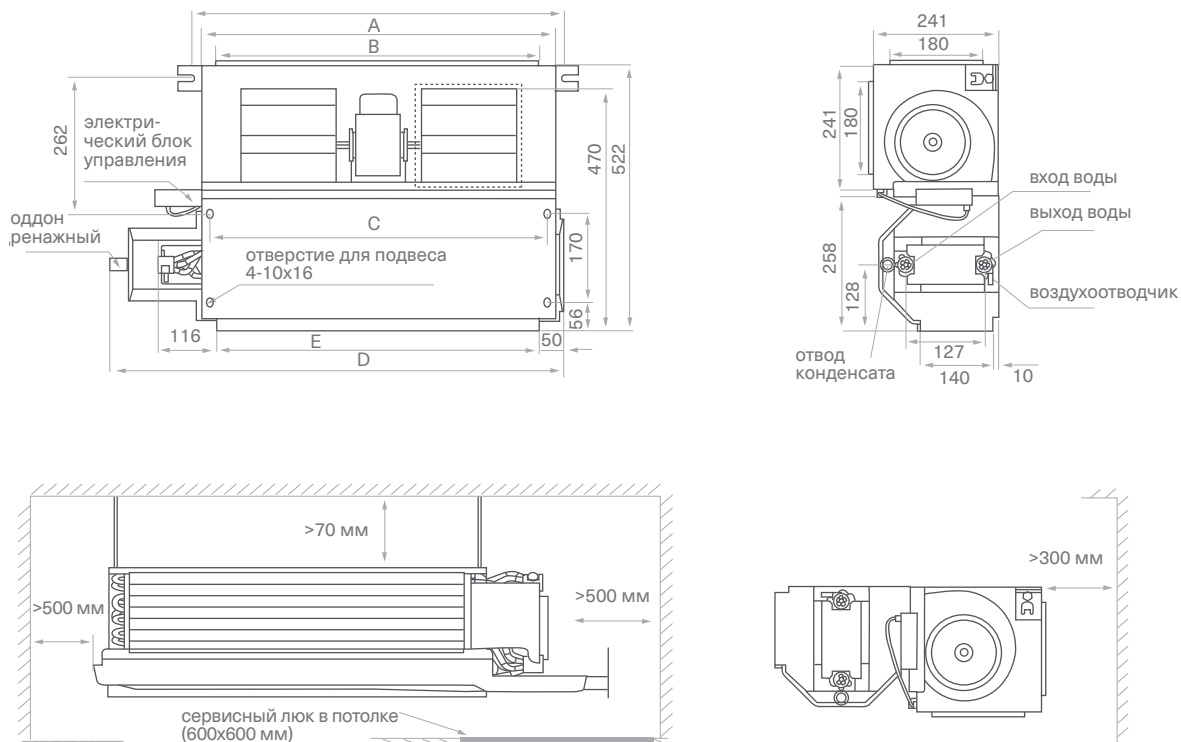

Модель/ размер	SF2D 200 G30	SF2D 300 G30	SF2D 400 G30	SF2D 500 G30	SF2D 600 G30	SF2D 800 G30	SF2D 1000 G30	SF2D 1200 G30	SF2D 1400 G30
A	545	645	745	745	965	1265	1370	1660	1826
B	484	585	685	685	905	1205	1310	1600	1766
C	513	613	713	713	933	1233	1338	1628	1794
D	485	585	685	685	905	1205	1310	1600	1766
E	741	841	941	941	1161	1461	1566	1856	2022
F	583	683	783	783	1003	1303	1408	1698	1864



ГАБАРИТНЫЕ РАЗМЕРЫ ЧЕТЫРЕХТРУБНЫХ НИЗКОНАПОРНЫХ КАНАЛЬНЫХ ФАНКОЙЛОВ

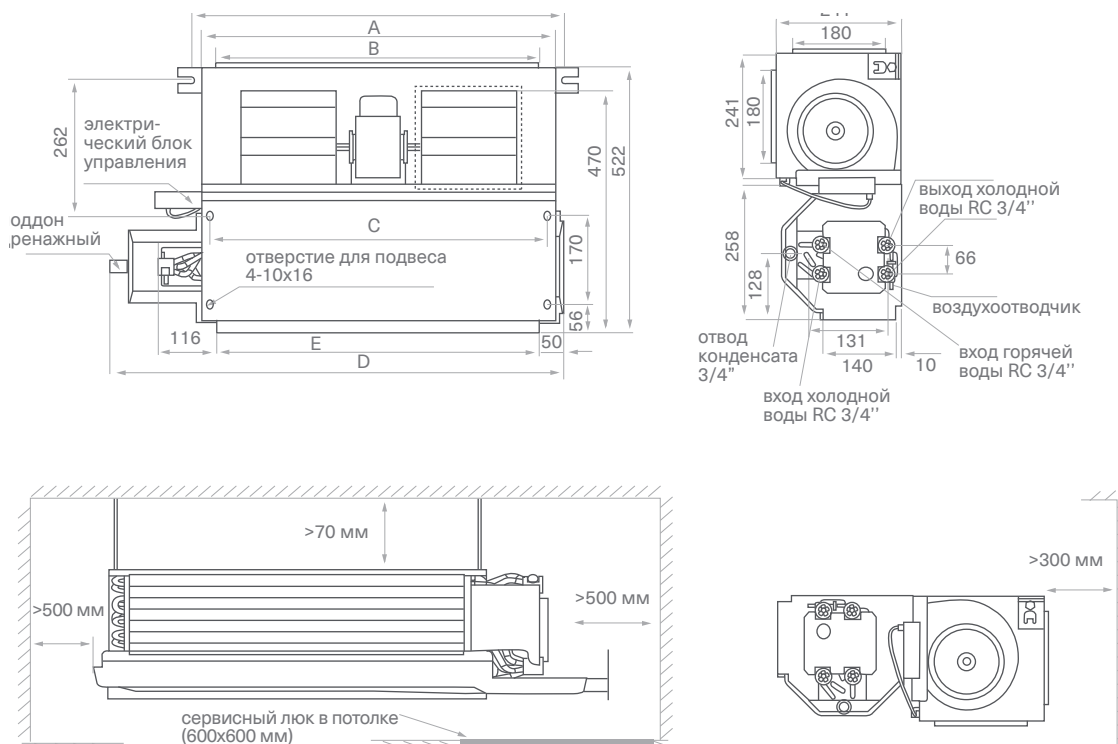

Модель/ размер	SF2D 200 G30-4P	SF2D 300 G30-4P	SF2D 400 G30-4P	SF2D 500 G30-4P	SF2D 600 G30-4P	SF2D 800 G30-4P	SF2D 1000 G30-4P	SF2D 1200 G30-4P	SF2D 1400 G30-4P
A	545	645	745	745	965	1265	1370	1660	1826
B	484	585	685	685	905	1205	1310	1600	1766
C	513	613	713	713	933	1233	1338	1628	1794
D	485	585	685	685	905	1205	1310	1600	1766
E	741	841	941	941	1161	1461	1566	1856	2022
F	583	683	783	783	1003	1303	1408	1698	1864









SF3D ... G70/G100

СРЕДНЕНАПОРНЫЕ КАНАЛЬНЫЕ ФАНКОЙЛЫ ДВУХТРУБНОГО ИСПОЛНЕНИЯ

ХОЛОДОПРОИЗВОДИТЕЛЬНОСТЬ ОТ 6,12 кВт ДО 19,9 кВт



-  Низкий уровень шума от 35 дБ(А)
-  Высота фанкойлов 400 мм
-  Фильтр в комплекте
-  Режим работы – охлаждение/нагрев
-  Двухтрубные фанкойлы
-  Статическое давление 70/100 Па
-  Программа подбора

Канальные фанкойлы применяются для скрытого монтажа за потолочным пространством с целью сохранения дизайна интерьера. Раздачу воздуха можно организовать с помощью воздуховодов и декоративных решеток.

В состав фанкойла входят дренажный поддон и противопылевой фильтр класса G2. В фанкойлах установлены центробежные вентиляторы, которые создают высокое статическое давление (70 Па и 100 Па), позволяющее подавать воздух по протяженным воздуховодам и обеспечивающее равномерное распределение холода без создания различных температурных зон.

Для реализации возможности диспетчеризации необходимо доукомплектовать фанкойл комплектом SFA03M1 и шлюзом для определенной BMS. Для центрального управления необходимо укомплектовать SFA03M1 и центральным контроллером SCC01M1.



Для фанкойлов Energolux предлагаются фирменные аксессуары, подробную информацию о которых вы можете найти на стр. 182

ТЕХНИЧЕСКИЕ ДАННЫЕ ДВУХТРУБНЫХ СРЕДНЕНАПОРНЫХ КАНАЛЬНЫХ ФАНКОЙЛОВ

Модель		SF3D 800 G70	SF3D 1000 G70	SF3D 1200 G70	SF3D 1400 G70
Производительность, кВт	Охлаждение	6,6 / 6,37 / 6,12	8,8 / 8,19 / 7,57	10,0 / 9,44 / 8,53	12,0 / 11,47 / 10,24
	Обогрев	9,7 / 8,54 / 7,18	13,2 / 11,48 / 9,9	15,0 / 12,9 / 11,25	17,9 / 15,75 / 13,6
Потребляемая мощность, кВт		0,35	0,35	0,35	0,35
Электропитание		1 фаза, 230 В, 50 Гц			
Расход воздуха, м³/ч		1360/1220/1090	1700 / 1530 / 1380	2040/1880/1610	2380 / 2120 / 1860
Статическое давление вентилятора, Па		70	70	70	70
Уровень звукового давления (высок./сред./низ.скорость), дБ(А)		49/42/35	50/43/36	51/44/37	52/45/38
Расход воды, л/ч	Охлаждение	1135	1514	1720	2064
Падение давления воды в теплообменнике, кПа	Охлаждение	8	24	24	36
Диаметр входной/выходной трубы, дюймы		3/4	3/4	3/4	3/4
Диаметр дренажной трубы, мм		32	32	32	32
Размеры (В x Ш x Г), мм	Без упаковки	400×946×816	400×946×816	400×946×816	400×946×816
	В упаковке	480×1015×857	480×1015×857	480×1015×857	480×1015×857
Вес, кг	Без упаковки	50	52	52	54
	В упаковке	55	57	57	59

Модель		SF3D 1600 G100	SF3D 1800 G100	SF3D 2200 G100
Производительность, кВт	Охлаждение	14,1 / 13,03 / 11,87	15,8 / 14,6 / 13,46	19,9 / 18,58 / 17,24
	Обогрев	21,2 / 18,23 / 15,69	23,8 / 20,94 / 17,85	30,0 / 26,7 / 22,5
Потребляемая мощность, кВт		0,55	0,8	0,95
Электропитание		1 фаза, 230 В, 50 Гц		
Расход воздуха, м³/ч		2720 / 2450 / 2170	3060 / 2750 / 2450	3740 / 3360 / 2990
Статическое давление вентилятора, Па		100	100	100
Уровень звукового давления (высок./сред./низ.скорость), дБ(А)		54/47/40	60/53/46	61/54/47
Расход воды, л/ч	Охлаждение	2425	2718	3423
Падение давления воды в теплообменнике, кПа	Охлаждение	52	90	130
Диаметр входной/выходной трубы, дюймы		3/4	3/4	3/4
Диаметр дренажной трубы, мм		32	32	32
Размеры (В x Ш x Г), мм	Без упаковки	400×1290×809	400×1290×809	400×1290×809
	В упаковке	460×1368×877	460×1368×877	460×1368×877
Вес, кг	Без упаковки	76	76	76
	В упаковке	83	83	83

Примечание:

- Данные предоставлены при нормальном атмосферном давлении воздуха;
- Значения холодопроизводительности даны при условиях: температура воздуха на входе 27 °С по сухому термометру; температура воздуха на входе 19 °С по влажному термометру; температура воды на входе/выходе 7/12 °С.
- Значения теплопроизводительности даны при условиях: температура воздуха на входе 20 °С по сухому термометру; температура воды на входе 70 °С; расход воздуха такой же, как в режиме охлаждения.
- Максимальная температура горячей воды на входе 70 °С;
- Шумовые данные получены замером в безэховой комнате;
- Максимальное рабочее давление 1,6 МПа

ГАБАРИТНЫЕ РАЗМЕРЫ ДВУХТРУБНЫХ СРЕДНЕНАПОРНЫХ КАНАЛЬНЫХ ФАНКОЙЛОВ

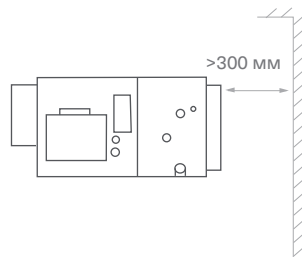
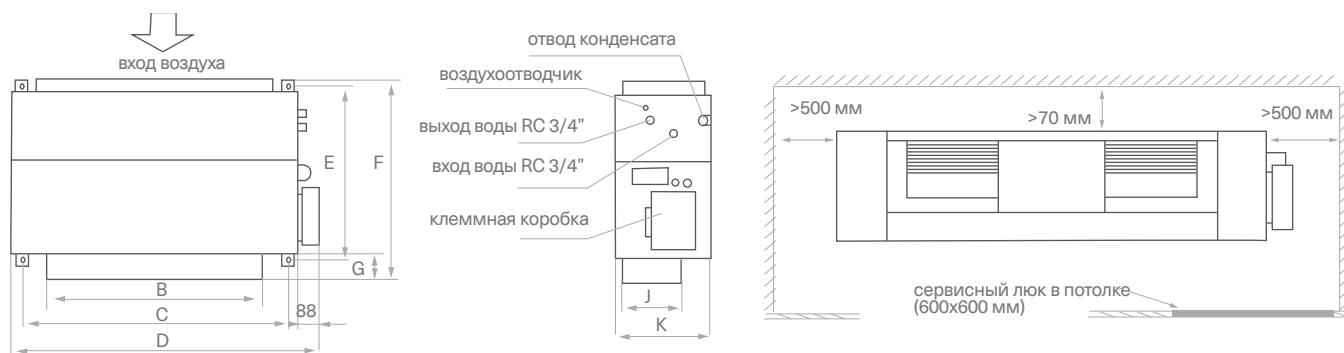

Модель	A, мм	B, мм	C, мм	D, мм	E, мм	F, мм	G, мм	J, мм	K, мм
SF3D 800 G70, SF3D 1000 G70, SF3D 1200 G70, SF3D 1400 G70,	514x340	306	778	946	767	816	37	219	400
SF3D 1600 G100, SF3D 1800 G100, SF3D 2200 G100	995x337	900	1118	1290	765	809	39	249	400

НАПОЛЬНО-ПОТОЛОЧНЫЕ КОРПУСНЫЕ ФАНКОЙЛЫ ДВУХТРУБНОГО ИСПОЛНЕНИЯ

ХОЛОДОПРОИЗВОДИТЕЛЬНОСТЬ ОТ 0,89 кВт ДО 7,85 кВт



SWC 15 M1 стандартный



Фильтр в комплекте



Режим работы охлаждение/нагрев



Двухтрубные фанкойлы



Низкий уровень шума от 20 дБ(А)



Высота фанкойлов 169 мм



Инфракрасный пульт (в комплекте)

Предназначена для установки на пол, вдоль стены или под потолок, что значительно упрощает последующее обслуживание и эксплуатацию. Низкий уровень шума от 26 дБ(А), привлекательный дизайн корпуса, простая установка, а также компактные размеры (глубина всего 225 мм) позволяют применять фанкойл для помещений различного назначения. Поставляется в комплекте с воздушным противопылевым фильтром класса G2.

При монтаже есть возможность выбора стороны подключения.

Для реализации возможности диспетчеризации необходимо доукомплектовать фанкойл комплектом SFA03M1 и шлюзом для определенной BMS. Для центрального управления необходимо укомплектовать SFA03M1 и центральным контроллером SCC01M1.



Для фанкойлов Energylux предлагаются фирменные аксессуары, подробную информацию о которых вы можете найти на стр. 182

ТЕХНИЧЕСКИЕ ДАННЫЕ ДВУХТРУБНЫХ ОДНОПОТОЧНЫХ КАСЕТНЫХ ФАНКОЙЛОВ

Модель		SFCF 150 A1	SFCF 250 A1	SFCF 300 A1	SFCF 400 A1	SFCF 450 A1
Производительность, кВт	Охлаждение	1,15/0,93/0,89	1,87/1,74/1,59	2,53/2,25/1,88	3,27/2,84/2,54	3,97/3,58/3,15
	Обогрев	1,52/1,29/1,14	2,533/2,15/1,9	3,49/2,97/2,62	4,58/3,89/3,44	5,64/4,79/4,23
Потребляемая мощность, кВт		0,027	0,029	0,040	0,046	0,039
Электропитание		1 фаза, 230 В, 50 Гц				
Расход воздуха (высок./сред./низ.скорость), м³/ч		255/215/190	425/360/320	510/430/380	680/580/510	765/650/570
Уровень звукового давления (высок./сред./низ.скорость), дБ(А)		32/29/26	35/32/30	37/34/32	39/36/34	41/38/36
Расход воды, л/ч	Охлаждение	198	322	435	562	683
Падение давления воды в теплообменнике, кПа	Охлаждение	18,3	10,1	14,2	26,3	23,1
Диаметр входной/выходной трубы, дюймы		3/4	3/4	3/4	3/4	3/4
Диаметр дренажной трубы, мм		16	16	16	16	16
Размеры (В x Ш x Г), мм	Без упаковки	592x800x225	592x800x225	592x1000x225	592x1000x225	592x1200x225
	В упаковке	683x889x312	683x889x312	683x1089x312	683x1089x312	683x1289x312
Вес, кг	Без упаковки	22,5	22,5	26,0	26,0	32,5
	В упаковке	26,5	26,5	31,0	31,0	38,0

Модель		SFCF 500 A1	SFCF 600 A1	SFCF 800 A1	SFCF 900 A1
Производительность, кВт	Охлаждение	4,85/4,41/3,72	5,64/5,02/4,46	6,52/5,75/4,36	7,85/7,19/6,55
	Обогрев	6,98/5,93/5,24	8,23/7,00/6,17	9,58/8,14/7,19	11,69/9,94/8,77
Потребляемая мощность, кВт		0,049	0,063	0,088	0,137
Электропитание		1 фаза, 230 В, 50 Гц			
Расход воздуха (высок./сред./низ. скорость), м³/ч		850/720/640	1020/870/765	1360/160/1020	1530/1300/1150
Уровень звукового давления (высок./сред./низ. скорость), дБ(А)		43/40/38	44/41/39	46/43/40	48/45/42
Расход воды, л/ч	Охлаждение	834	970	1121	1135
Падение давления воды в теплообменнике, кПа	Охлаждение	20	11,4	21	24,3
Диаметр входной/выходной трубы, дюймы		3/4	3/4	3/4	3/4
Диаметр дренажной трубы, мм		16	16	16	16
Размеры (В x Ш x Г), мм	Без упаковки	592x1200x225	592x1500x225	592x1500x225	592x1500x225
	В упаковке	683x1289x312	683x1589x312	683x1589x312	683x1589x312
Вес, кг	Без упаковки	32,5	39,0	39,0	39,0
	В упаковке	38,0	45,0	45,0	45,0

Примечание:

- Данные предоставлены при нормальном атмосферном давлении воздуха;
- Значения холодопроизводительности даны при условиях: температура воздуха на входе 27 °С по сухому термометру; температура воздуха на входе 19 °С по влажному термометру; температура воды на входе/выходе 7/12 °С.
- Значения теплопроизводительности даны при условиях: температура воздуха на входе 20 °С по сухому термометру; температура воды на входе 70 °С; расход воздуха такой же, как в режиме охлаждения.
- Максимальная температура горячей воды на входе 70 °С;
- Шумовые данные получены замером в безэховой комнате;
- Максимальное рабочее давление 1,6 МПа

ГАБАРИТНЫЕ РАЗМЕРЫ НАПОЛЬНО-ПОТОЛОЧНЫХ ФАНКОЙЛОВ ДВУХТРУБНОГО ИСПОЛНЕНИЯ

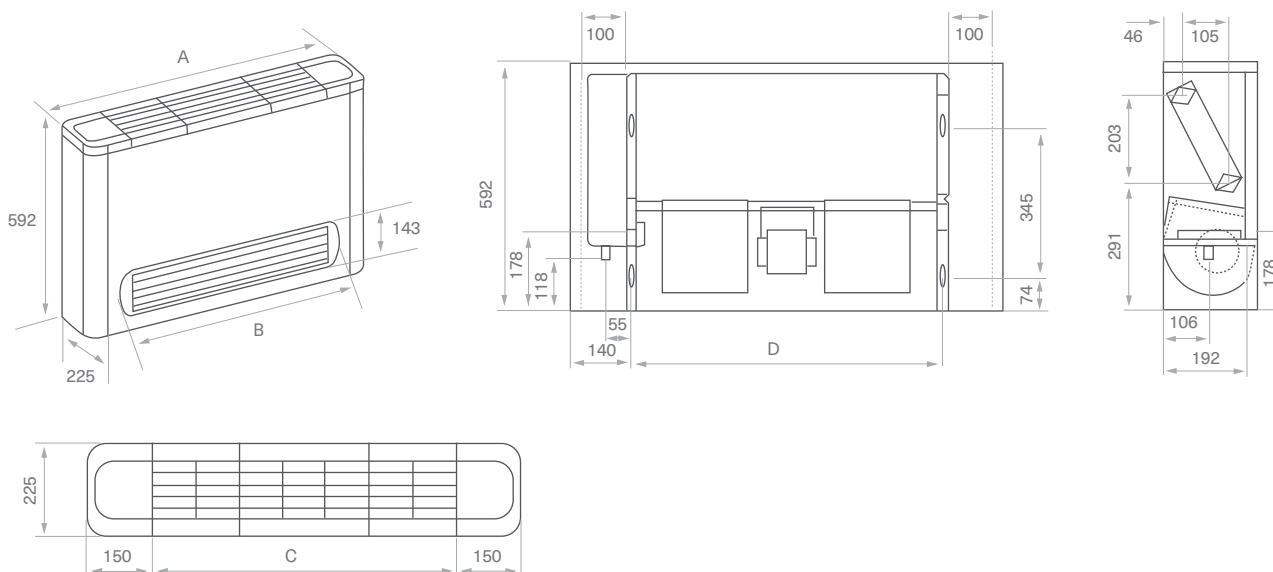

Модель	SFC150FC	SFC250FC	SFC300FC	SFC400FC	SFC450FC	SFC500FC	SFC600FC	SFC800FC	SFC900FC
A, мм	800	800	1000	1000	1200	1200	1500	1500	1500
B, мм	584	584	784	784	984	984	1284	1284	1284
C, мм	500	500	700	700	900	900	1200	1200	1200
D, мм	526	526	726	726	926	926	1226	1226	1226

ТАБЛИЦЫ ХОЛОДОПРОИЗВОДИТЕЛЬНОСТИ

НАСТЕННЫЕ ДВУХТРУБНЫЕ ФАНКОЙЛЫ

SFW 250 A1

EWT	Δt	Температура воздуха на входе, °C																			
		DB:26.7 WB:19.4				DB:27 WB:18				DB:27 WB:19				DB:27 WB:20				DB:29 WB:21			
		TC	SC	WF	WPD	TC	SC	WF	WPD	TC	SC	WF	WPD	TC	SC	WF	WPD	TC	SC	WF	WPD
°C	°C	кВт	кВт	м³/ч	кПа	кВт	кВт	м³/ч	кПа	кВт	кВт	м³/ч	кПа	кВт	кВт	м³/ч	кПа	кВт	кВт	м³/ч	кПа
5	3	2,8	1,69	0,8	54,1	2,57	1,86	0,74	45,5	2,75	1,76	0,79	51,9	2,9	1,69	0,83	58,1	3,07	1,61	0,88	64,8
	4	2,7	1,64	0,58	28,1	2,48	1,8	0,53	23,8	2,65	1,71	0,57	27,2	2,81	1,64	0,6	30,5	2,95	1,56	0,63	33,6
	5	2,58	1,58	0,44	16,5	2,36	1,76	0,41	13,8	2,53	1,66	0,43	15,8	2,7	1,58	0,46	18,0	2,83	2,45	0,49	19,9
	6	2,46	1,54	0,35	10,5	2,24	1,7	0,32	8,7	2,42	1,6	0,35	10,1	2,58	1,52	0,37	11,5	2,71	1,44	0,39	12,6
	7	2,34	1,46	0,29	6,9	2,12	1,66	0,26	5,7	2,29	1,55	0,28	6,6	2,46	1,46	0,3	7,6	2,59	1,38	0,32	8,5
6	3	2,64	1,62	0,76	48,2	2,41	1,79	0,69	40,0	2,58	1,69	0,74	46,0	2,75	1,61	0,79	52,2	2,91	1,54	0,83	58,4
	4	2,54	1,57	0,55	25,0	2,3	1,73	0,49	20,5	2,48	1,63	0,53	23,8	2,64	1,56	0,57	27,1	2,79	1,49	0,6	30,2
	5	2,42	1,51	0,42	14,5	2,2	1,68	0,38	12,0	2,37	1,59	0,41	13,9	2,52	1,5	0,43	15,8	2,68	1,43	0,46	17,8
	6	2,3	1,46	0,33	9,1	2,08	1,63	0,3	7,5	2,25	1,53	0,32	8,7	2,42	1,44	0,35	10,1	2,55	1,37	0,37	11,2
	7	2,18	1,4	0,27	6,0	1,95	1,58	0,24	4,8	2,13	1,49	0,26	5,7	2,28	1,39	0,28	6,6	2,43	1,31	0,3	7,5
7	3	2,47	1,54	0,71	42,0	2,24	1,72	0,64	34,6	2,42	1,62	0,69	40,2	2,59	1,54	0,74	46,3	2,74	1,46	0,79	51,7
	4	2,37	1,49	0,51	21,7	2,12	1,68	0,46	17,5	2,3	1,57	0,5	20,6	2,48	1,49	0,53	23,8	2,63	1,41	0,57	26,8
	5	2,25	1,43	0,39	12,5	2,02	1,63	0,35	10,1	2,2	1,51	0,38	12,0	2,36	1,42	0,41	13,8	2,5	1,36	0,43	15,6
	6	2,13	1,39	0,31	7,8	1,9	1,57	0,27	6,2	2,09	1,46	0,3	7,5	2,25	1,37	0,32	8,7	2,39	1,3	0,34	9,8
	7	2,02	1,33	0,25	5,1	1,77	1,52	0,22	4,0	1,95	1,42	0,24	4,8	2,12	1,32	0,26	5,7	2,26	1,24	0,28	6,5
8	3	2,3	1,48	0,66	36,5	2,05	1,66	0,59	29,1	2,25	1,55	0,64	34,8	2,42	1,46	0,69	40,3	2,57	1,38	0,74	45,7
	4	2,2	1,43	0,47	18,8	1,95	1,6	0,42	14,8	2,13	1,51	0,46	17,6	2,3	1,41	0,49	20,5	2,45	1,34	0,53	23,3
	5	2,09	1,37	0,36	10,8	1,83	1,56	0,32	8,3	2,03	1,45	0,35	10,2	2,2	1,36	0,38	12,0	2,35	1,29	0,4	13,7
	6	1,95	1,32	0,28	6,6	1,71	1,51	0,25	5,1	1,91	1,4	0,27	6,3	2,08	1,3	0,3	7,5	2,23	1,23	0,32	8,6
	7	1,84	1,26	0,23	4,3	1,59	1,45	0,2	3,2	1,78	1,35	0,22	4,0	1,95	1,25	0,24	4,8	2,09	1,17	0,26	5,5
9	3	2,14	1,41	0,61	31,5	1,88	1,59	0,54	24,4	2,08	1,48	0,6	29,8	2,26	1,39	0,65	35,1	2,4	1,31	0,69	39,8
	4	2,02	1,36	0,43	15,8	1,77	1,55	0,38	12,2	1,96	1,43	0,42	14,9	2,13	1,35	0,46	17,5	2,28	1,27	0,49	20,1
	5	1,91	1,3	0,33	9,1	1,64	1,51	0,28	6,7	1,85	1,39	0,32	8,5	2,02	1,29	0,35	10,1	2,17	1,21	0,37	11,7
	6	1,78	1,25	0,26	5,5	1,51	1,46	0,22	4,0	1,72	1,34	0,25	5,1	1,9	1,23	0,27	6,3	2,05	1,15	0,29	7,3
	7	1,65	1,19	0,2	3,5	1,41	/	0,17	2,5	1,59	1,28	0,2	3,2	1,77	1,19	0,22	3,9	1,91	1,1	0,23	4,6
10	3	1,96	1,34	0,56	26,5	1,69	1,53	0,48	19,6	1,88	1,43	0,54	24,4	2,07	1,33	0,59	29,6	2,23	1,24	0,64	34,4
	4	1,84	1,29	0,4	13,1	1,56	1,5	0,34	9,5	1,78	1,38	0,38	12,2	1,96	1,28	0,42	14,9	2,1	1,2	0,45	17,2
	5	1,72	1,24	0,3	7,3	1,46	/	0,25	5,3	1,65	1,33	0,28	6,7	1,83	1,23	0,32	8,4	1,99	1,14	0,34	9,9
	6	1,6	1,19	0,23	4,4	1,39	/	0,2	3,3	1,53	1,28	0,22	4,0	1,71	1,16	0,25	5,1	1,86	1,09	0,27	6,0
	7	1,46	1,14	0,18	2,7	1,3	/	0,16	2,2	1,39	1,23	0,17	2,5	1,57	1,13	0,19	3,1	1,74	1,03	0,21	3,8
11	3	1,77	1,28	0,51	21,6	1,5	/	0,43	15,5	1,71	1,36	0,49	20,1	1,89	1,27	0,54	24,5	2,05	1,18	0,59	29,1
	4	1,66	1,23	0,36	10,7	1,43	/	0,31	7,9	1,59	1,31	0,34	9,8	1,77	1,21	0,38	12,2	1,94	1,13	0,42	14,6
	5	1,53	1,18	0,26	5,8	1,36	/	0,23	4,6	1,46	1,28	0,25	5,3	1,65	1,16	0,28	6,8	1,81	1,08	0,31	8,2
	6	1,4	1,14	0,2	3,4	1,27	/	0,18	2,8	1,34	1,22	0,19	3,1	1,52	1,12	0,22	4,0	1,68	1,02	0,24	4,9
	7	1,24	1,1	0,15	2,0	1,2	/	0,15	1,8	1,2	/	0,15	1,8	1,38	1,06	0,17	2,4	1,55	0,96	0,19	3,0
12	3	1,58	1,22	0,45	17,3	1,39	/	0,4	13,3	1,51	1,31	0,43	15,7	1,71	1,2	0,49	20,1	1,87	1,11	0,54	24,0
	4	1,47	1,17	0,32	8,3	1,32	/	0,28	6,8	1,39	1,27	0,3	7,5	1,59	1,15	0,34	9,8	1,76	1,06	0,38	11,9
	5	1,34	1,13	0,23	4,5	1,27	/	0,22	4,0	1,27	1,23	0,22	4,0	1,46	1,11	0,25	5,3	1,63	1,02	0,28	6,6
	6	1,19	1,1	0,17	2,4	1,18	/	0,17	2,4	1,18	1,16	0,17	2,4	1,33	1,06	0,19	3,0	1,49	0,96	0,21	3,8
	7	1,05	/	0,13	1,4	1,1	/	0,13	1,5	1,09	/	0,13	1,5	1,16	1,01	0,14	1,7	1,36	0,9	0,17	2,3
13	3	1,38	1,16	0,4	13,2	1,28	/	0,37	11,3	1,3	1,26	0,37	11,7	1,5	1,14	0,43	15,6	1,68	1,05	0,48	19,5
	4	1,27	1,12	0,27	6,2	1,22	/	0,26	5,8	1,22	1,2	0,26	5,8	1,38	1,11	0,3	7,4	1,56	1	0,34	9,5
	5	1,13	1,1	0,19	3,2	1,14	/	0,2	3,2	1,14	/	0,2	3,2	1,26	1,06	0,22	4,0	1,44	0,95	0,25	5,1
	6	1,03	/	0,15	1,8	1,06	/	0,15	2,0	1,06	/	0,15	2,0	1,11	1,02	0,16	2,1	1,3	0,9	0,19	2,9
	7	0,94	/	0,12	1,1	0,97	/	0,12	1,2	0,98	/	0,12	1,2	0,98	0,96	0,12	1,2	1,14	0,85	0,14	1,6

EWT — температура входящей воды; DB — сухой термометр; TC — полная холодопроизводительность; WF — расход воды;

Δt — разность температур; WB — влажный термометр; SC — ощутимая холодопроизводительность; WPD — гидравлическое сопротивление.

НАСТЕННЫЕ ДВУХТРУБНЫЕ ФАНКОЙЛЫ

SFW 300 A1

EWT	Δt	Температура воздуха на входе, °C																			
		DB:26.7 WB:19.4				DB:27 WB:18				DB:27 WB:19				DB:27 WB:20				DB:29 WB:21			
		TC	SC	WF	WPD	TC	SC	WF	WPD	TC	SC	WF	WPD	TC	SC	WF	WPD	TC	SC	WF	WPD
°C	кВт	кВт	м³/ч	кПа	кВт	кВт	м³/ч	кПа	кВт	кВт	м³/ч	кПа	кВт	кВт	м³/ч	кПа	кВт	кВт	м³/ч	кПа	
5	3	3,36	2,03	0,96	81,2	3,09	2,23	0,88	68,3	3,3	2,11	0,94	77,9	3,49	2,02	1	87,2	3,68	1,93	1,05	97,2
	4	3,23	1,97	0,7	42,2	2,97	2,16	0,64	35,6	3,18	2,05	0,68	40,8	3,37	1,97	0,72	45,8	3,54	1,87	0,76	50,4
	5	3,09	1,9	0,53	24,7	2,83	2,11	0,49	20,7	3,03	1,99	0,52	23,8	3,23	1,89	0,56	27,0	3,4	2,94	0,58	29,8
	6	2,96	1,84	0,42	15,7	2,69	2,04	0,39	13,0	2,9	1,92	0,42	15,1	3,1	1,82	0,44	17,3	3,25	1,73	0,47	18,9
	7	2,81	1,76	0,35	10,4	2,54	1,99	0,31	8,5	2,75	1,86	0,34	9,9	2,95	1,76	0,36	11,5	3,11	1,66	0,38	12,8
6	3	3,17	1,95	0,91	72,2	2,89	2,14	0,83	60,0	3,1	2,03	0,89	69,0	3,3	1,94	0,95	78,3	3,49	1,84	1	87,6
	4	3,05	1,95	0,66	37,5	2,76	2,08	0,59	30,8	2,98	1,96	0,64	35,7	3,17	1,87	0,68	40,6	3,35	1,78	0,72	45,4
	5	2,9	1,95	0,5	21,7	2,64	2,02	0,45	18,0	2,84	1,9	0,49	20,9	3,03	1,79	0,52	23,7	3,22	1,71	0,55	26,8
	6	2,75	1,95	0,4	13,7	2,5	1,95	0,36	11,2	2,7	1,83	0,39	13,1	2,9	1,73	0,42	15,1	3,06	1,64	0,44	16,8
	7	2,62	1,95	0,32	9,0	2,34	1,9	0,29	7,2	2,55	1,78	0,31	8,6	2,74	1,67	0,34	9,9	2,92	1,57	0,36	11,3
7	3	2,96	1,85	0,85	63,0	2,69	2,06	0,77	51,9	2,9	1,95	0,83	60,3	3,11	1,85	0,89	69,5	3,29	1,75	0,94	77,5
	4	2,84	1,79	0,61	32,6	2,55	2,02	0,55	26,2	2,77	1,88	0,59	30,9	2,97	1,79	0,64	35,6	3,16	1,7	0,68	40,3
	5	2,7	1,72	0,46	18,8	2,42	1,95	0,42	15,1	2,64	1,82	0,45	18,0	2,83	1,71	0,49	20,7	3,01	1,63	0,52	23,3
	6	2,56	1,67	0,37	11,7	2,28	1,89	0,33	9,3	2,51	1,75	0,36	11,3	2,7	1,64	0,39	13,1	2,87	1,55	0,41	14,8
	7	2,42	1,6	0,3	7,7	2,13	1,82	0,26	6,0	2,34	1,7	0,29	7,2	2,54	1,59	0,31	8,5	2,72	1,49	0,33	9,7
8	3	2,76	1,77	0,79	54,7	2,46	1,99	0,71	43,6	2,7	1,86	0,77	52,2	2,9	1,75	0,83	60,5	3,09	1,66	0,89	68,5
	4	2,64	1,71	0,57	28,1	2,34	1,92	0,5	22,2	2,56	1,81	0,55	26,5	2,76	1,7	0,59	30,8	2,94	1,61	0,63	34,9
	5	2,51	1,64	0,43	16,2	2,2	1,87	0,38	12,5	2,43	1,74	0,42	15,3	2,64	1,63	0,45	18,0	2,82	1,54	0,48	20,5
	6	2,34	1,59	0,34	9,8	2,06	1,82	0,29	7,6	2,3	1,68	0,33	9,5	2,5	1,56	0,36	11,2	2,67	1,47	0,38	12,8
	7	2,21	1,52	0,27	6,4	1,91	1,74	0,23	4,8	2,14	1,62	0,26	6,0	2,34	1,5	0,29	7,2	2,5	1,41	0,31	8,3
9	3	2,57	1,69	0,74	47,3	2,26	1,91	0,65	36,6	2,5	1,78	0,72	44,7	2,71	1,66	0,78	52,6	2,88	1,58	0,83	59,7
	4	2,42	1,63	0,52	23,7	2,13	1,86	0,46	18,2	2,35	1,72	0,51	22,3	2,55	1,62	0,55	26,3	2,74	1,52	0,59	30,2
	5	2,29	1,56	0,39	13,6	1,97	1,81	0,34	10,0	2,22	1,66	0,38	12,7	2,42	1,55	0,42	15,1	2,6	1,45	0,45	17,5
	6	2,14	1,5	0,31	8,2	1,82	1,76	0,26	5,9	2,06	1,61	0,3	7,7	2,29	1,48	0,33	9,4	2,46	1,38	0,35	10,9
	7	1,98	1,43	0,24	5,2	1,7	/	0,21	3,8	1,91	1,54	0,23	4,8	2,12	1,43	0,26	5,9	2,29	1,32	0,28	6,9
10	3	2,35	1,6	0,67	39,8	2,03	1,84	0,58	29,5	2,26	1,71	0,65	36,6	2,49	1,6	0,71	44,4	2,68	1,49	0,77	51,6
	4	2,21	1,54	0,48	19,7	1,87	1,8	0,4	14,2	2,13	1,65	0,46	18,4	2,35	1,54	0,51	22,3	2,53	1,44	0,54	25,7
	5	2,06	1,49	0,36	11,0	1,76	/	0,3	8,0	1,98	1,6	0,34	10,1	2,2	1,47	0,38	12,5	2,39	1,37	0,41	14,8
	6	1,92	1,43	0,28	6,6	1,66	/	0,24	5,0	1,84	1,54	0,26	6,1	2,06	1,39	0,29	7,6	2,24	1,3	0,32	9,0
	7	1,76	1,37	0,22	4,1	1,57	/	0,19	3,2	1,67	1,48	0,21	3,7	1,89	1,35	0,23	4,7	2,09	1,24	0,26	5,8
11	3	2,13	1,53	0,61	32,4	1,8	/	0,52	23,3	2,05	1,63	0,59	30,1	2,26	1,52	0,65	36,7	2,46	1,41	0,71	43,6
	4	1,99	1,48	0,43	16,0	1,71	/	0,37	11,9	1,91	1,57	0,41	14,8	2,13	1,45	0,46	18,3	2,33	1,36	0,5	21,9
	5	1,84	1,42	0,32	8,7	1,63	/	0,28	6,9	1,76	1,53	0,3	8,0	1,98	1,39	0,34	10,1	2,18	1,29	0,37	12,2
	6	1,68	1,36	0,24	5,0	1,53	/	0,22	4,2	1,61	1,46	0,23	4,7	1,83	1,34	0,26	6,0	2,02	1,23	0,29	7,3
	7	1,49	1,31	0,18	2,9	1,44	/	0,18	2,7	1,44	/	0,18	2,7	1,66	1,28	0,2	3,6	1,86	1,15	0,23	4,6
12	3	1,9	1,46	0,54	25,9	1,67	/	0,48	20,0	1,81	1,57	0,52	23,5	2,05	1,44	0,59	30,1	2,24	1,34	0,64	36,0
	4	1,76	1,41	0,38	12,5	1,59	/	0,34	10,2	1,67	1,52	0,36	11,3	1,9	1,38	0,41	14,6	2,11	1,28	0,45	17,9
	5	1,61	1,36	0,28	6,7	1,52	/	0,26	6,0	1,52	1,47	0,26	6,0	1,76	1,33	0,3	8,0	1,95	1,22	0,34	9,9
	6	1,43	1,31	0,2	3,7	1,41	/	0,2	3,6	1,41	1,39	0,2	3,6	1,59	1,28	0,23	4,6	1,79	1,15	0,26	5,8
	7	1,26	/	0,16	2,1	1,31	/	0,16	2,3	1,3	/	0,16	2,2	1,39	1,21	0,17	2,6	1,63	1,08	0,2	3,5
13	3	1,66	1,39	0,48	19,8	1,54	/	0,44	17,0	1,57	1,51	0,45	17,6	1,81	1,37	0,52	23,4	2,02	1,26	0,58	29,3
	4	1,52	1,34	0,33	9,3	1,47	/	0,32	8,7	1,47	1,44	0,32	8,7	1,66	1,33	0,36	11,1	1,87	1,2	0,4	14,2
	5	1,36	1,33	0,23	4,8	1,37	/	0,24	4,8	1,37	/	0,24	4,9	1,52	1,27	0,26	5,9	1,73	1,14	0,3	7,7
	6	1,23	/	0,18	2,7	1,28	/	0,18	2,9	1,28	/	0,18	2,9	1,34	1,22	0,19	3,2	1,56	1,08	0,22	4,4
	7	1,13	/	0,14	1,7	1,17	/	0,14	1,8	1,17	/	0,14	1,8	1,17	1,15	0,14	1,8	1,36	1,02	0,17	2,5

EWT — температура входящей воды; DB — сухой термометр; TC — полная холодопроизводительность; WF — расход воды;

Δt — разность температур; WB — влажный термометр; SC — ощутимая холодопроизводительность; WPD — гидравлическое сопротивление.

FANCOILS

НАСТЕННЫЕ ДВУХТРУБНЫЕ ФАНКОЙЛЫ

SFW 400 A1

EWT	Δt	Температура воздуха на входе, °C																			
		DB:26.7 WB:19.4				DB:27 WB:18				DB:27 WB:19				DB:27 WB:20				DB:29 WB:21			
		TC	SC	WF	WPD	TC	SC	WF	WPD	TC	SC	WF	WPD	TC	SC	WF	WPD	TC	SC	WF	WPD
°C	°C	кВт	кВт	м³/ч	кПа	кВт	кВт	м³/ч	кПа	кВт	кВт	м³/ч	кПа	кВт	кВт	м³/ч	кПа	кВт	кВт	м³/ч	кПа
5	3	3,92	2,36	1,13	99,2	3,6	2,6	1,03	83,5	3,84	2,47	1,1	95,2	4,07	2,36	1,17	106,5	4,29	2,25	1,23	118,7
	4	3,77	2,29	0,81	51,6	3,47	2,52	0,75	43,6	3,71	2,4	0,8	49,9	3,93	2,29	0,84	55,9	4,12	2,18	0,89	61,6
	5	3,61	2,21	0,62	30,2	3,3	2,46	0,57	25,3	3,54	2,32	0,61	29,0	3,77	2,21	0,65	33,0	3,96	3,43	0,68	36,5
	6	3,45	2,15	0,49	19,2	3,14	2,38	0,45	15,9	3,38	2,24	0,48	18,4	3,62	2,12	0,52	21,1	3,79	2,02	0,54	23,2
	7	3,28	2,05	0,4	12,7	2,97	2,32	0,36	10,4	3,2	2,16	0,39	12,2	3,44	2,05	0,42	14,0	3,63	1,94	0,45	15,6
6	3	3,7	2,27	1,06	88,3	3,37	2,5	0,97	73,3	3,62	2,37	1,04	84,3	3,85	2,26	1,1	95,7	4,08	2,15	1,17	107,0
	4	3,56	2,19	0,76	45,8	3,22	2,42	0,69	37,6	3,47	2,29	0,75	43,7	3,7	2,19	0,8	49,7	3,91	2,08	0,84	55,4
	5	3,38	2,11	0,58	26,5	3,08	2,36	0,53	21,9	3,32	2,22	0,57	25,5	3,53	2,09	0,61	29,0	3,76	2	0,65	32,7
	6	3,22	2,05	0,46	16,7	2,92	2,28	0,42	13,7	3,15	2,14	0,45	16,0	3,38	2,01	0,48	18,4	3,57	1,91	0,51	20,5
	7	3,05	1,96	0,38	11,0	2,73	2,22	0,34	8,8	2,98	2,08	0,37	10,5	3,19	1,95	0,39	12,1	3,41	1,83	0,42	13,8
7	3	3,46	2,16	0,99	77,0	3,14	2,4	0,9	63,4	3,38	2,27	0,97	73,7	3,63	2,16	1,04	84,9	3,84	2,04	1,1	94,8
	4	3,32	2,08	0,71	39,8	2,97	2,35	0,64	32,0	3,23	2,2	0,69	37,7	3,47	2,08	0,75	43,6	3,68	1,98	0,79	49,2
	5	3,15	2,01	0,54	23,0	2,82	2,28	0,49	18,5	3,08	2,12	0,53	22,0	3,3	1,99	0,57	25,3	3,51	1,9	0,6	28,5
	6	2,98	1,95	0,43	14,3	2,66	2,2	0,38	11,4	2,93	2,04	0,42	13,8	3,15	1,92	0,45	16,0	3,35	1,81	0,48	18,0
	7	2,82	1,86	0,35	9,4	2,48	2,12	0,3	7,3	2,73	1,98	0,34	8,8	2,96	1,85	0,36	10,4	3,17	1,74	0,39	11,9
8	3	3,22	2,07	0,92	66,9	2,88	2,32	0,82	53,3	3,15	2,16	0,9	63,8	3,39	2,04	0,97	73,9	3,6	1,93	1,03	83,7
	4	3,08	2	0,66	34,4	2,73	2,24	0,59	27,1	2,99	2,12	0,64	32,3	3,22	1,98	0,69	37,6	3,43	1,88	0,74	42,7
	5	2,92	1,91	0,5	19,8	2,56	2,18	0,44	15,3	2,84	2,03	0,49	18,7	3,08	1,91	0,53	21,9	3,28	1,8	0,56	25,0
	6	2,73	1,85	0,39	12,0	2,4	2,12	0,34	9,3	2,68	1,96	0,38	11,6	2,92	1,82	0,42	13,7	3,12	1,72	0,45	15,7
	7	2,57	1,77	0,32	7,8	2,23	2,03	0,27	5,9	2,49	1,89	0,31	7,4	2,73	1,75	0,34	8,8	2,92	1,64	0,36	10,1
9	3	3	1,97	0,86	57,8	2,64	2,23	0,76	44,8	2,91	2,07	0,83	54,6	3,16	1,94	0,91	64,3	3,36	1,84	0,96	72,9
	4	2,83	1,9	0,61	29,0	2,48	2,16	0,53	22,3	2,74	2,01	0,59	27,3	2,98	1,89	0,64	32,1	3,19	1,77	0,69	36,9
	5	2,68	1,82	0,46	16,6	2,29	2,12	0,39	12,2	2,59	1,94	0,45	15,6	2,82	1,81	0,49	18,5	3,04	1,69	0,52	21,4
	6	2,5	1,76	0,36	10,1	2,12	2,05	0,3	7,2	2,41	1,88	0,35	9,4	2,67	1,72	0,38	11,5	2,88	1,61	0,41	13,3
	7	2,31	1,67	0,28	6,3	1,98	/	0,24	4,6	2,23	1,8	0,27	5,9	2,47	1,67	0,3	7,2	2,68	1,54	0,33	8,5
10	3	2,75	1,87	0,79	48,6	2,36	2,15	0,68	36,0	2,64	2	0,76	44,8	2,9	1,86	0,83	54,3	3,13	1,74	0,9	63,1
	4	2,58	1,8	0,55	24,1	2,19	2,1	0,47	17,3	2,49	1,93	0,54	22,5	2,74	1,79	0,59	27,3	2,95	1,68	0,63	31,5
	5	2,41	1,74	0,41	13,5	2,05	/	0,35	9,7	2,31	1,87	0,4	12,3	2,57	1,72	0,44	15,3	2,79	1,6	0,48	18,1
	6	2,24	1,67	0,32	8,1	1,94	/	0,28	6,1	2,14	1,8	0,31	7,4	2,4	1,63	0,34	9,3	2,61	1,52	0,37	11,0
	7	2,05	1,6	0,25	5,0	1,83	/	0,22	4,0	1,95	1,73	0,24	4,5	2,2	1,58	0,27	5,7	2,44	1,44	0,3	7,0
11	3	2,48	1,79	0,71	39,6	2,1	/	0,6	28,5	2,39	1,9	0,69	36,8	2,64	1,78	0,76	44,9	2,88	1,65	0,82	53,3
	4	2,32	1,72	0,5	19,6	2	/	0,43	14,5	2,23	1,83	0,48	18,0	2,48	1,69	0,53	22,4	2,72	1,58	0,58	26,7
	5	2,15	1,66	0,37	10,7	1,9	/	0,33	8,4	2,05	1,79	0,35	9,7	2,31	1,62	0,4	12,4	2,54	1,51	0,44	14,9
	6	1,96	1,59	0,28	6,2	1,78	/	0,26	5,1	1,88	1,71	0,27	5,7	2,13	1,57	0,31	7,3	2,36	1,43	0,34	8,9
	7	1,74	1,53	0,21	3,6	1,68	/	0,21	3,3	1,68	/	0,21	3,3	1,93	1,49	0,24	4,4	2,17	1,35	0,27	5,6
12	3	2,22	1,7	0,64	31,7	1,95	/	0,56	24,4	2,11	1,84	0,61	28,7	2,39	1,68	0,69	36,8	2,61	1,56	0,75	44,0
	4	2,05	1,64	0,44	15,3	1,85	/	0,4	12,5	1,95	1,77	0,42	13,8	2,22	1,61	0,48	17,9	2,46	1,49	0,53	21,9
	5	1,88	1,59	0,32	8,2	1,77	/	0,31	7,3	1,78	1,72	0,31	7,3	2,05	1,56	0,35	9,7	2,28	1,42	0,39	12,1
	6	1,67	1,53	0,24	4,5	1,65	/	0,24	4,4	1,65	1,62	0,24	4,4	1,86	1,49	0,27	5,6	2,09	1,34	0,3	7,0
	7	1,48	/	0,18	2,6	1,53	/	0,19	2,8	1,52	/	0,19	2,7	1,62	1,41	0,2	3,1	1,9	1,26	0,23	4,3
13	3	1,94	1,63	0,56	24,2	1,8	/	0,51	20,8	1,83	1,76	0,52	21,5	2,11	1,6	0,6	28,6	2,36	1,47	0,68	35,7
	4	1,77	1,56	0,38	11,4	1,71	/	0,37	10,6	1,71	1,68	0,37	10,6	1,94	1,56	0,42	13,6	2,19	1,4	0,47	17,3
	5	1,58	1,55	0,27	5,8	1,6	/	0,27	5,9	1,6	/	0,28	5,9	1,77	1,48	0,3	7,3	2,01	1,33	0,35	9,4
	6	1,44	/	0,21	3,3	1,49	/	0,21	3,6	1,49	/	0,21	3,6	1,56	1,43	0,22	3,9	1,82	1,26	0,26	5,3
	7	1,32	/	0,16	2,1	1,36	/	0,17	2,2	1,37	/	0,17	2,2	1,37	1,34	0,17	2,2	1,59	1,19	0,2	3,0

EWT — температура входящей воды; DB — сухой термометр; TC — полная холодопроизводительность; WF — расход воды;
 Δt — разность температур; WB — влажный термометр; SC — осязаемая холодопроизводительность; WPD — гидравлическое сопротивление.

НАСТЕННЫЕ ДВУХТРУБНЫЕ ФАНКОЙЛЫ

SFW 500 A1

EWT	Δt	Температура воздуха на входе, °C																			
		DB:26.7 WB:19.4				DB:27 WB:18				DB:27 WB:19				DB:27 WB:20				DB:29 WB:21			
		TC	SC	WF	WPD	TC	SC	WF	WPD	TC	SC	WF	WPD	TC	SC	WF	WPD	TC	SC	WF	WPD
°C	°C	кВт	кВт	м³/ч	кПа	кВт	кВт	м³/ч	кПа	кВт	кВт	м³/ч	кПа	кВт	кВт	м³/ч	кПа	кВт	кВт	м³/ч	кПа
5	3	5,19	3,12	1,49	117,3	4,76	3,44	1,36	98,7	5,08	3,26	1,46	112,5	5,37	3,12	1,54	125,9	5,67	2,98	1,63	140,3
	4	4,99	3,03	1,07	61,0	4,58	3,33	0,98	51,5	4,9	3,17	1,05	59,0	5,19	3,03	1,12	66,1	5,45	2,88	1,17	72,9
	5	4,77	2,92	0,82	35,7	4,36	3,25	0,75	29,9	4,67	3,07	0,8	34,3	4,99	2,92	0,86	39,0	5,24	4,53	0,9	43,1
	6	4,56	2,84	0,65	22,6	4,15	3,14	0,6	18,8	4,47	2,96	0,64	21,8	4,78	2,81	0,69	24,9	5,01	2,67	0,72	27,4
	7	4,33	2,71	0,53	15,0	3,92	3,07	0,48	12,3	4,23	2,86	0,52	14,4	4,55	2,71	0,56	16,6	4,8	2,56	0,59	18,4
6	3	4,89	3	1,4	104,4	4,46	3,31	1,28	86,6	4,78	3,13	1,37	99,6	5,09	2,98	1,46	113,0	5,39	2,84	1,54	126,5
	4	4,7	2,9	1,01	54,1	4,26	3,2	0,92	44,5	4,59	3,02	0,99	51,6	4,89	2,89	1,05	58,7	5,17	2,75	1,11	65,5
	5	4,47	2,79	0,77	31,4	4,06	3,11	0,7	25,9	4,38	2,94	0,75	30,1	4,67	2,77	0,8	34,2	4,96	2,64	0,85	38,7
	6	4,26	2,71	0,61	19,8	3,85	3,01	0,55	16,2	4,16	2,82	0,6	18,9	4,47	2,66	0,64	21,8	4,72	2,53	0,68	24,2
	7	4,03	2,58	0,5	13,0	3,61	2,93	0,44	10,5	3,93	2,75	0,48	12,4	4,22	2,57	0,52	14,2	4,5	2,42	0,55	16,3
7	3	4,57	2,85	1,31	91,0	4,15	3,18	1,19	75,0	4,47	3	1,28	87,1	4,8	2,85	1,38	100,4	5,07	2,7	1,45	112,0
	4	4,38	2,75	0,94	47,1	3,93	3,11	0,84	37,9	4,26	2,9	0,92	44,6	4,58	2,75	0,98	51,5	4,87	2,61	1,05	58,1
	5	4,16	2,65	0,72	27,1	3,73	3,01	0,64	21,8	4,07	2,8	0,7	26,0	4,36	2,63	0,75	29,9	4,63	2,51	0,8	33,7
	6	3,94	2,58	0,56	16,9	3,51	2,91	0,5	13,4	3,87	2,7	0,55	16,3	4,16	2,53	0,6	18,9	4,42	2,4	0,63	21,3
	7	3,73	2,46	0,46	11,1	3,28	2,81	0,4	8,6	3,61	2,62	0,44	10,4	3,92	2,45	0,48	12,3	4,19	2,3	0,51	14,0
8	3	4,26	2,73	1,22	79,1	3,8	3,07	1,09	63,0	4,16	2,86	1,19	75,4	4,48	2,7	1,28	87,3	4,76	2,55	1,37	98,9
	4	4,07	2,64	0,88	40,6	3,61	2,97	0,78	32,0	3,95	2,8	0,85	38,2	4,26	2,61	0,92	44,5	4,53	2,48	0,97	50,4
	5	3,86	2,53	0,66	23,4	3,39	2,88	0,58	18,0	3,75	2,68	0,64	22,0	4,06	2,52	0,7	25,9	4,34	2,38	0,75	29,6
	6	3,61	2,45	0,52	14,2	3,17	2,8	0,45	11,0	3,54	2,58	0,51	13,7	3,85	2,41	0,55	16,2	4,12	2,27	0,59	18,5
	7	3,4	2,34	0,42	9,3	2,94	2,68	0,36	6,9	3,29	2,5	0,4	8,7	3,61	2,31	0,44	10,4	3,86	2,17	0,47	11,9
9	3	3,96	2,61	1,13	68,3	3,48	2,95	1	52,9	3,85	2,74	1,1	64,5	4,18	2,57	1,2	76,0	4,45	2,43	1,27	86,2
	4	3,74	2,51	0,8	34,2	3,28	2,86	0,7	26,3	3,62	2,65	0,78	32,2	3,93	2,5	0,85	38,0	4,22	2,34	0,91	43,6
	5	3,54	2,41	0,61	19,6	3,03	2,8	0,52	14,4	3,42	2,57	0,59	18,4	3,73	2,39	0,64	21,8	4,01	2,24	0,69	25,3
	6	3,3	2,32	0,47	11,9	2,8	2,71	0,4	8,6	3,18	2,48	0,46	11,0	3,52	2,28	0,51	13,5	3,8	2,13	0,54	15,7
	7	3,05	2,21	0,38	7,5	2,61	/	0,32	5,5	2,95	2,37	0,36	7,0	3,27	2,21	0,4	8,5	3,54	2,04	0,43	10,0
10	3	3,63	2,47	1,04	57,4	3,12	2,84	0,9	42,6	3,48	2,64	1	52,9	3,84	2,46	1,1	64,1	4,13	2,3	1,19	74,5
	4	3,41	2,38	0,73	28,5	2,89	2,78	0,62	20,5	3,29	2,55	0,71	26,5	3,62	2,37	0,78	32,2	3,89	2,21	0,84	37,2
	5	3,18	2,3	0,55	15,9	2,71	/	0,47	11,5	3,05	2,47	0,52	14,6	3,39	2,27	0,58	18,1	3,69	2,11	0,63	21,4
	6	2,97	2,2	0,43	9,6	2,57	/	0,37	7,2	2,83	2,37	0,41	8,7	3,17	2,15	0,45	11,0	3,45	2,01	0,49	13,0
	7	2,71	2,11	0,33	5,9	2,41	/	0,3	4,7	2,58	2,28	0,32	5,3	2,91	2,08	0,36	6,8	3,22	1,91	0,4	8,3
11	3	3,28	2,36	0,94	46,8	2,78	/	0,8	33,7	3,16	2,51	0,91	43,5	3,49	2,35	1	53,1	3,8	2,18	1,09	63,0
	4	3,07	2,28	0,66	23,1	2,64	/	0,57	17,1	2,95	2,42	0,63	21,3	3,28	2,24	0,71	26,4	3,59	2,09	0,77	31,6
	5	2,84	2,19	0,49	12,6	2,51	/	0,43	9,9	2,71	2,36	0,47	11,5	3,05	2,14	0,53	14,6	3,35	1,99	0,58	17,7
	6	2,58	2,1	0,37	7,3	2,36	/	0,34	6,1	2,48	2,26	0,36	6,7	2,82	2,07	0,4	8,7	3,11	1,89	0,45	10,6
	7	2,3	2,03	0,28	4,2	2,22	/	0,27	4,0	2,22	/	0,27	4,0	2,55	1,97	0,31	5,2	2,87	1,78	0,35	6,6
12	3	2,93	2,25	0,84	37,5	2,57	/	0,74	28,9	2,79	2,43	0,8	33,9	3,16	2,21	0,91	43,5	3,45	2,06	0,99	52,0
	4	2,71	2,17	0,58	18,1	2,45	/	0,53	14,7	2,58	2,34	0,55	16,3	2,94	2,13	0,63	21,2	3,25	1,97	0,7	25,9
	5	2,48	2,1	0,43	9,6	2,34	/	0,4	8,6	2,35	2,27	0,4	8,7	2,71	2,06	0,47	11,5	3,01	1,88	0,52	14,3
	6	2,2	2,03	0,32	5,3	2,18	/	0,31	5,2	2,18	2,14	0,31	5,2	2,45	1,97	0,35	6,6	2,76	1,77	0,4	8,3
	7	1,95	/	0,24	3,0	2,03	/	0,25	3,3	2,01	/	0,25	3,2	2,14	1,87	0,26	3,7	2,51	1,67	0,31	5,0
13	3	2,56	2,15	0,73	28,6	2,37	/	0,68	24,6	2,41	2,33	0,69	25,4	2,78	2,11	0,8	33,8	3,11	1,94	0,89	42,2
	4	2,34	2,07	0,5	13,5	2,26	/	0,49	12,5	2,26	2,22	0,49	12,5	2,56	2,06	0,55	16,1	2,89	1,85	0,62	20,5
	5	2,09	2,04	0,36	6,9	2,11	/	0,36	7,0	2,11	/	0,36	7,0	2,34	1,96	0,4	8,6	2,66	1,76	0,46	11,1
	6	1,9	/	0,27	4,0	1,97	/	0,28	4,2	1,97	/	0,28	4,2	2,06	1,89	0,3	4,6	2,4	1,67	0,34	6,3
	7	1,74	/	0,21	2,4	1,8	/	0,22	2,6	1,81	/	0,22	2,6	1,81	1,77	0,22	2,6	2,1	1,57	0,26	3,5

EWT — температура входящей воды; DB — сухой термометр; TC — полная холодопроизводительность; WF — расход воды;
 Δt — разность температур; WB — влажный термометр; SC — осязаемая холодопроизводительность; WPD — гидравлическое сопротивление.

FANCOILS

НАСТЕННЫЕ ДВУХТРУБНЫЕ ФАНКОЙЛЫ

SFW 600 A1

EWT	Δt	Температура воздуха на входе, °C																			
		DB:26.7 WB:19.4				DB:27 WB:18				DB:27 WB:19				DB:27 WB:20				DB:29 WB:21			
		TC	SC	WF	WPD	TC	SC	WF	WPD	TC	SC	WF	WPD	TC	SC	WF	WPD	TC	SC	WF	WPD
°C	°C	кВт	кВт	м³/ч	кПа	кВт	кВт	м³/ч	кПа	кВт	кВт	м³/ч	кПа	кВт	кВт	м³/ч	кПа	кВт	кВт	м³/ч	кПа
5	3	5,67	3,42	1,63	130,8	5,2	3,76	1,49	110,1	5,55	3,56	1,59	125,5	5,88	3,41	1,68	140,4	6,2	3,26	1,78	156,5
	4	5,45	3,31	1,17	68,0	5,01	3,64	1,08	57,4	5,36	3,46	1,15	65,8	5,68	3,31	1,22	73,7	5,96	3,15	1,28	81,3
	5	5,21	3,2	0,9	39,8	4,77	3,56	0,82	33,3	5,11	3,35	0,88	38,3	5,45	3,19	0,94	43,5	5,73	4,95	0,99	48,1
	6	4,98	3,11	0,71	25,3	4,54	3,44	0,65	21,0	4,89	3,24	0,7	24,3	5,23	3,07	0,75	27,8	5,48	2,92	0,79	30,5
	7	4,74	2,96	0,58	16,8	4,29	3,35	0,53	13,8	4,63	3,13	0,57	16,0	4,97	2,96	0,61	18,5	5,25	2,8	0,64	20,6
6	3	5,35	3,28	1,53	116,4	4,87	3,62	1,4	96,6	5,23	3,42	1,5	111,1	5,57	3,26	1,6	126,1	5,89	3,11	1,69	141,1
	4	5,14	3,17	1,1	60,4	4,66	3,5	1	49,6	5,02	3,31	1,08	57,6	5,35	3,16	1,15	65,5	5,65	3,01	1,21	73,1
	5	4,89	3,05	0,84	35,0	4,44	3,4	0,76	28,9	4,79	3,21	0,82	33,6	5,1	3,02	0,88	38,2	5,43	2,89	0,93	43,1
	6	4,66	2,96	0,67	22,0	4,21	3,29	0,6	18,1	4,55	3,09	0,65	21,0	4,89	2,91	0,7	24,3	5,16	2,76	0,74	27,0
	7	4,41	2,83	0,54	14,5	3,95	3,2	0,49	11,7	4,3	3,01	0,53	13,8	4,61	2,81	0,57	15,9	4,93	2,65	0,61	18,1
7	3	5	3,12	1,43	101,5	4,53	3,47	1,3	83,6	4,89	3,28	1,4	97,1	5,25	3,11	1,5	112,0	5,54	2,95	1,59	124,9
	4	4,79	3,01	1,03	52,5	4,3	3,4	0,92	42,2	4,66	3,17	1	49,7	5,01	3,01	1,08	57,4	5,32	2,86	1,14	64,8
	5	4,55	2,9	0,78	30,3	4,08	3,29	0,7	24,4	4,45	3,06	0,77	29,0	4,77	2,88	0,82	33,3	5,07	2,74	0,87	37,6
	6	4,31	2,82	0,62	18,9	3,84	3,18	0,55	15,0	4,23	2,95	0,61	18,2	4,55	2,77	0,65	21,1	4,84	2,62	0,69	23,8
	7	4,08	2,69	0,5	12,4	3,58	3,07	0,44	9,6	3,94	2,86	0,48	11,6	4,28	2,68	0,53	13,7	4,58	2,51	0,56	15,7
8	3	4,66	2,99	1,33	88,2	4,15	3,35	1,19	70,2	4,55	3,13	1,3	84,1	4,89	2,95	1,4	97,4	5,21	2,79	1,49	110,3
	4	4,45	2,88	0,96	45,3	3,95	3,24	0,85	35,7	4,32	3,06	0,93	42,6	4,66	2,86	1	49,6	4,96	2,71	1,07	56,2
	5	4,23	2,76	0,73	26,1	3,71	3,15	0,64	20,1	4,1	2,93	0,7	24,6	4,44	2,75	0,76	28,9	4,75	2,6	0,82	33,0
	6	3,95	2,68	0,57	15,9	3,47	3,06	0,5	12,2	3,87	2,83	0,55	15,3	4,21	2,63	0,6	18,1	4,51	2,48	0,65	20,7
	7	3,72	2,56	0,46	10,3	3,22	2,93	0,4	7,7	3,6	2,73	0,44	9,7	3,94	2,53	0,48	11,6	4,22	2,38	0,52	13,3
9	3	4,33	2,85	1,24	76,2	3,81	3,22	1,09	59,0	4,21	2,99	1,21	72,0	4,57	2,81	1,31	84,8	4,86	2,66	1,39	96,1
	4	4,08	2,75	0,88	38,2	3,58	3,13	0,77	29,4	3,96	2,9	0,85	35,9	4,3	2,73	0,92	42,4	4,61	2,56	0,99	48,6
	5	3,87	2,63	0,66	21,9	3,31	3,06	0,57	16,1	3,74	2,81	0,64	20,5	4,08	2,61	0,7	24,4	4,39	2,45	0,75	28,2
	6	3,61	2,54	0,52	13,2	3,06	2,96	0,44	9,5	3,48	2,72	0,5	12,3	3,85	2,49	0,55	15,1	4,15	2,33	0,6	17,6
	7	3,34	2,41	0,41	8,3	2,86	/	0,35	6,1	3,22	2,59	0,4	7,8	3,57	2,41	0,44	9,5	3,87	2,23	0,47	11,2
10	3	3,97	2,7	1,14	64,1	3,42	3,1	0,98	47,5	3,81	2,88	1,09	59,0	4,19	2,69	1,2	71,5	4,52	2,52	1,3	83,1
	4	3,72	2,6	0,8	31,7	3,16	3,04	0,68	22,8	3,6	2,79	0,77	29,6	3,96	2,59	0,85	35,9	4,26	2,42	0,92	41,5
	5	3,48	2,52	0,6	17,7	2,96	/	0,51	12,8	3,33	2,7	0,57	16,3	3,71	2,49	0,64	20,2	4,03	2,31	0,69	23,8
	6	3,24	2,41	0,46	10,7	2,81	/	0,4	8,0	3,1	2,59	0,44	9,7	3,47	2,35	0,5	12,2	3,77	2,2	0,54	14,5
	7	2,96	2,31	0,36	6,6	2,64	/	0,32	5,2	2,82	2,5	0,35	5,9	3,18	2,28	0,39	7,6	3,53	2,09	0,43	9,3
11	3	3,58	2,58	1,03	52,2	3,04	/	0,87	37,5	3,45	2,75	0,99	48,6	3,81	2,57	1,09	59,2	4,15	2,38	1,19	70,2
	4	3,36	2,49	0,72	25,8	2,89	/	0,62	19,1	3,22	2,65	0,69	23,8	3,59	2,45	0,77	29,5	3,92	2,29	0,84	35,2
	5	3,1	2,4	0,53	14,1	2,75	/	0,47	11,1	2,96	2,58	0,51	12,8	3,34	2,34	0,57	16,3	3,67	2,18	0,63	19,7
	6	2,83	2,3	0,4	8,1	2,57	/	0,37	6,7	2,72	2,47	0,39	7,5	3,08	2,27	0,44	9,7	3,4	2,07	0,49	11,8
	7	2,52	2,22	0,31	4,7	2,43	/	0,3	4,4	2,43	/	0,3	4,4	2,79	2,15	0,34	5,8	3,13	1,95	0,38	7,3
12	3	3,2	2,46	0,92	41,8	2,81	/	0,81	32,2	3,05	2,65	0,87	37,9	3,45	2,42	0,99	48,6	3,78	2,25	1,08	58,0
	4	2,97	2,38	0,64	20,1	2,68	/	0,58	16,4	2,82	2,56	0,61	18,2	3,21	2,33	0,69	23,6	3,55	2,15	0,76	28,9
	5	2,71	2,29	0,47	10,8	2,56	/	0,44	9,6	2,57	2,48	0,44	9,7	2,96	2,25	0,51	12,8	3,29	2,05	0,57	15,9
	6	2,41	2,22	0,35	5,9	2,38	/	0,34	5,8	2,38	2,34	0,34	5,8	2,68	2,15	0,38	7,3	3,02	1,94	0,43	9,3
	7	2,13	/	0,26	3,4	2,22	/	0,27	3,7	2,2	/	0,27	3,6	2,34	2,04	0,29	4,1	2,74	1,82	0,34	5,6
13	3	2,8	2,35	0,8	31,9	2,59	/	0,74	27,4	2,64	2,55	0,76	28,3	3,04	2,31	0,87	37,7	3,4	2,13	0,98	47,1
	4	2,56	2,26	0,55	15,0	2,47	/	0,53	14,0	2,47	2,43	0,53	14,0	2,8	2,25	0,6	17,9	3,16	2,02	0,68	22,8
	5	2,29	2,23	0,39	7,7	2,31	/	0,4	7,8	2,31	/	0,4	7,8	2,56	2,14	0,44	9,6	2,91	1,93	0,5	12,4
	6	2,08	/	0,3	4,4	2,15	/	0,31	4,7	2,15	/	0,31	4,7	2,25	2,06	0,32	5,2	2,63	1,82	0,38	7,0
	7	1,9	/	0,23	2,7	1,97	/	0,24	2,9	1,98	/	0,24	2,9	1,98	1,93	0,24	2,9	2,3	1,72	0,28	4,0

EWT — температура входящей воды; DB — сухой термометр; TC — полная холодопроизводительность; WF — расход воды;
 Δt — разность температур; WB — влажный термометр; SC — ощутимая холодопроизводительность; WPD — гидравлическое сопротивление.

КАССЕТНЫЕ ДВУХТРУБНЫЕ КОМПАКТНЫЕ ФАНКОЙЛЫ

SFC 300 A1

EWT	Δt	Температура воздуха на входе, °C																			
		DB:26.7 WB:19.4				DB:27 WB:18				DB:27 WB:19				DB:27 WB:20				DB:29 WB:21			
		TC	SC	WF	WPD	TC	SC	WF	WPD	TC	SC	WF	WPD	TC	SC	WF	WPD	TC	SC	WF	WPD
°C	°C	кВт	кВт	м³/ч	кПа	кВт	кВт	м³/ч	кПа	кВт	кВт	м³/ч	кПа	кВт	кВт	м³/ч	кПа	кВт	кВт	м³/ч	кПа
5	3	3,82	2,30	1,10	63,1	3,51	2,53	1,01	53,1	3,74	2,40	1,07	60,6	3,96	2,30	1,14	67,8	4,18	2,19	1,20	75,6
	4	3,68	2,23	0,79	32,8	3,38	2,45	0,73	27,7	3,61	2,33	0,78	31,8	3,83	2,23	0,82	35,6	4,02	2,12	0,86	39,2
	5	3,52	2,16	0,60	19,2	3,22	2,40	0,55	16,1	3,45	2,26	0,59	18,5	3,68	2,15	0,63	21,0	3,86	3,34	0,66	23,2
	6	3,36	2,10	0,48	12,2	3,06	2,32	0,44	10,1	3,29	2,18	0,47	11,7	3,52	2,07	0,51	13,4	3,69	1,97	0,53	14,7
	7	3,19	2,00	0,39	8,1	2,89	2,26	0,36	6,6	3,12	2,11	0,38	7,7	3,35	2,00	0,41	8,9	3,54	1,89	0,43	9,9
6	3	3,61	2,21	1,03	56,2	3,29	2,44	0,94	46,7	3,52	2,31	1,01	53,7	3,75	2,20	1,08	60,9	3,97	2,10	1,14	68,1
	4	3,46	2,13	0,74	29,2	3,14	2,36	0,67	23,9	3,38	2,23	0,73	27,8	3,61	2,13	0,78	31,6	3,81	2,03	0,82	35,3
	5	3,29	2,06	0,57	16,9	3,00	2,29	0,52	14,0	3,23	2,16	0,56	16,2	3,44	2,04	0,59	18,4	3,66	1,95	0,63	20,8
	6	3,14	2,00	0,45	10,6	2,84	2,22	0,41	8,7	3,06	2,08	0,44	10,2	3,29	1,96	0,47	11,7	3,48	1,86	0,50	13,1
	7	2,97	1,90	0,37	7,0	2,66	2,16	0,33	5,6	2,90	2,03	0,36	6,7	3,11	1,90	0,38	7,7	3,32	1,78	0,41	8,8
7	3	3,37	2,10	0,97	49,0	3,06	2,34	0,88	40,4	3,29	2,21	0,94	46,9	3,54	2,10	1,01	54,1	3,74	1,99	1,07	60,3
	4	3,23	2,03	0,69	25,4	2,90	2,29	0,62	20,4	3,14	2,14	0,68	24,0	3,38	2,03	0,73	27,7	3,59	1,93	0,77	31,3
	5	3,06	1,96	0,53	14,6	2,75	2,22	0,47	11,8	3,00	2,06	0,52	14,0	3,22	1,94	0,55	16,1	3,42	1,85	0,59	18,2
	6	2,90	1,90	0,42	9,1	2,59	2,15	0,37	7,2	2,85	1,99	0,41	8,8	3,07	1,87	0,44	10,2	3,26	1,77	0,47	11,5
	7	2,75	1,81	0,34	6,0	2,42	2,07	0,30	4,6	2,66	1,93	0,33	5,6	2,89	1,81	0,35	6,6	3,09	1,69	0,38	7,6
8	3	3,14	2,01	0,90	42,6	2,80	2,26	0,80	33,9	3,06	2,11	0,88	40,6	3,30	1,99	0,95	47,0	3,51	1,88	1,01	53,3
	4	3,00	1,94	0,65	21,9	2,66	2,19	0,57	17,2	2,91	2,06	0,63	20,6	3,14	1,93	0,67	23,9	3,34	1,83	0,72	27,2
	5	2,85	1,86	0,49	12,6	2,50	2,12	0,43	9,7	2,76	1,97	0,48	11,9	3,00	1,86	0,52	14,0	3,20	1,75	0,55	15,9
	6	2,66	1,81	0,38	7,7	2,34	2,06	0,34	5,9	2,61	1,90	0,37	7,4	2,84	1,77	0,41	8,7	3,04	1,67	0,44	10,0
	7	2,51	1,72	0,31	5,0	2,17	1,98	0,27	3,7	2,43	1,84	0,30	4,7	2,66	1,71	0,33	5,6	2,84	1,60	0,35	6,4
9	3	2,92	1,92	0,84	36,8	2,57	2,17	0,74	28,5	2,84	2,02	0,81	34,7	3,08	1,89	0,88	40,9	3,28	1,79	0,94	46,4
	4	2,75	1,85	0,59	18,4	2,42	2,11	0,52	14,2	2,67	1,96	0,57	17,3	2,90	1,84	0,62	20,5	3,11	1,73	0,67	23,5
	5	2,61	1,77	0,45	10,6	2,23	2,06	0,38	7,8	2,52	1,89	0,43	9,9	2,75	1,76	0,47	11,8	2,96	1,65	0,51	13,6
	6	2,43	1,71	0,35	6,4	2,06	2,00	0,30	4,6	2,35	1,83	0,34	6,0	2,60	1,68	0,37	7,3	2,80	1,57	0,40	8,5
	7	2,25	1,63	0,28	4,0	1,93	1,93	0,24	3,0	2,17	1,75	0,27	3,8	2,41	1,63	0,30	4,6	2,61	1,50	0,32	5,4
10	3	2,68	1,82	0,77	30,9	2,30	2,09	0,66	22,9	2,57	1,94	0,74	28,5	2,83	1,81	0,81	34,5	3,05	1,70	0,87	40,1
	4	2,51	1,75	0,54	15,3	2,13	2,05	0,46	11,0	2,42	1,88	0,52	14,3	2,67	1,74	0,57	17,3	2,87	1,63	0,62	20,0
	5	2,35	1,70	0,40	8,6	2,00	2,00	0,34	6,2	2,25	1,82	0,39	7,9	2,50	1,68	0,43	9,7	2,72	1,56	0,47	11,5
	6	2,19	1,62	0,31	5,2	1,89	1,89	0,27	3,9	2,09	1,75	0,30	4,7	2,34	1,58	0,34	5,9	2,54	1,48	0,36	7,0
	7	2,00	1,55	0,25	3,2	1,78	1,78	0,22	2,5	1,90	1,68	0,23	2,9	2,14	1,54	0,26	3,6	2,38	1,41	0,29	4,5
11	3	2,42	1,74	0,69	25,2	2,05	2,05	0,59	18,1	2,33	1,85	0,67	23,4	2,57	1,73	0,74	28,6	2,80	1,61	0,80	33,9
	4	2,26	1,68	0,49	12,5	1,95	1,95	0,42	9,2	2,17	1,78	0,47	11,5	2,42	1,65	0,52	14,2	2,65	1,54	0,57	17,0
	5	2,09	1,61	0,36	6,8	1,85	1,85	0,32	5,3	2,00	1,74	0,34	6,2	2,25	1,58	0,39	7,9	2,47	1,47	0,43	9,5
	6	1,90	1,55	0,27	3,9	1,74	1,74	0,25	3,3	1,83	1,66	0,26	3,6	2,08	1,53	0,30	4,7	2,29	1,39	0,33	5,7
	7	1,70	1,49	0,21	2,3	1,64	1,64	0,20	2,1	1,64	1,64	0,20	2,1	1,88	1,45	0,23	2,8	2,11	1,31	0,26	3,5
12	3	2,16	1,66	0,62	20,2	1,90	1,90	0,54	15,5	2,06	1,79	0,59	18,3	2,33	1,63	0,67	23,4	2,55	1,52	0,73	28,0
	4	2,00	1,60	0,43	9,7	1,81	1,81	0,39	7,9	1,90	1,73	0,41	8,8	2,16	1,57	0,47	11,4	2,39	1,45	0,51	13,9
	5	1,83	1,55	0,31	5,2	1,73	1,73	0,30	4,6	1,73	1,67	0,30	4,7	2,00	1,52	0,34	6,2	2,22	1,39	0,38	7,7
	6	1,62	1,49	0,23	2,9	1,61	1,61	0,23	2,8	1,61	1,58	0,23	2,8	1,81	1,45	0,26	3,5	2,03	1,31	0,29	4,5
	7	1,44	1,44	0,18	1,6	1,49	1,49	0,18	1,8	1,48	1,48	0,18	1,7	1,58	1,38	0,19	2,0	1,85	1,23	0,23	2,7
13	3	1,89	1,58	0,54	15,4	1,75	1,75	0,50	13,2	1,78	1,72	0,51	13,7	2,05	1,55	0,59	18,2	2,29	1,43	0,66	22,8
	4	1,73	1,52	0,37	7,3	1,67	1,67	0,36	6,8	1,67	1,64	0,36	6,8	1,89	1,52	0,41	8,7	2,13	1,36	0,46	11,0
	5	1,54	1,51	0,27	3,7	1,55	1,55	0,27	3,8	1,56	1,56	0,27	3,8	1,72	1,44	0,30	4,6	1,96	1,30	0,34	6,0
	6	1,40	1,40	0,20	2,1	1,45	1,45	0,21	2,3	1,45	1,45	0,21	2,3	1,52	1,39	0,22	2,5	1,77	1,23	0,25	3,4
	7	1,28	1,28	0,16	1,3	1,33	1,33	0,16	1,4	1,33	1,33	0,16	1,4	1,33	1,30	0,16	1,4	1,55	1,16	0,19	1,9

EWT — температура входящей воды; DB — сухой термометр; TC — полная холодопроизводительность; WF — расход воды;

Δt — разность температур; WB — влажный термометр; SC — ощутимая холодопроизводительность; WPD — гидравлическое сопротивление.

FANCOILS

КАССЕТНЫЕ ДВУХТРУБНЫЕ КОМПАКТНЫЕ ФАНКОЙЛЫ

SFC 400 A1

EWT	Δt	Температура воздуха на входе, °C																			
		DB:26.7 WB:19.4				DB:27 WB:18				DB:27 WB:19				DB:27 WB:20				DB:29 WB:21			
		TC	SC	WF	WPD	TC	SC	WF	WPD	TC	SC	WF	WPD	TC	SC	WF	WPD	TC	SC	WF	WPD
°C	°C	кВт	кВт	м³/ч	кПа	кВт	кВт	м³/ч	кПа	кВт	кВт	м³/ч	кПа	кВт	кВт	м³/ч	кПа	кВт	кВт	м³/ч	кПа
5	3	4,71	2,84	1,35	67,7	4,32	3,12	1,24	56,9	4,62	2,96	1,32	64,9	4,89	2,84	1,40	72,6	5,16	2,71	1,48	81,0
	4	4,53	2,75	0,97	35,2	4,16	3,03	0,90	29,7	4,46	2,88	0,96	34,0	4,72	2,75	1,01	38,1	4,95	2,62	1,07	42,0
	5	4,34	2,66	0,75	20,6	3,97	2,96	0,68	17,2	4,25	2,79	0,73	19,8	4,53	2,65	0,78	22,5	4,76	4,12	0,82	24,9
	6	4,14	2,58	0,59	13,1	3,77	2,86	0,54	10,8	4,06	2,69	0,58	12,6	4,35	2,55	0,62	14,4	4,55	2,42	0,65	15,8
	7	3,94	2,46	0,48	8,7	3,57	2,79	0,44	7,1	3,85	2,60	0,47	8,3	4,13	2,46	0,51	9,6	4,36	2,33	0,54	10,6
6	3	4,45	2,73	1,27	60,2	4,05	3,01	1,16	50,0	4,35	2,85	1,25	57,5	4,63	2,71	1,33	65,2	4,90	2,58	1,40	73,0
	4	4,27	2,63	0,92	31,2	3,87	2,91	0,83	25,7	4,17	2,75	0,90	29,8	4,45	2,63	0,96	33,9	4,70	2,50	1,01	37,8
	5	4,06	2,54	0,70	18,1	3,69	2,83	0,64	15,0	3,98	2,67	0,69	17,4	4,24	2,51	0,73	19,7	4,51	2,40	0,78	22,3
	6	3,87	2,46	0,55	11,4	3,50	2,73	0,50	9,3	3,78	2,57	0,54	10,9	4,06	2,42	0,58	12,6	4,29	2,30	0,61	14,0
	7	3,67	2,35	0,45	7,5	3,28	2,66	0,40	6,0	3,58	2,50	0,44	7,2	3,83	2,34	0,47	8,2	4,10	2,20	0,50	9,4
7	3	4,15	2,59	1,19	52,5	3,77	2,89	1,08	43,2	4,06	2,73	1,16	50,2	4,36	2,59	1,25	57,9	4,61	2,46	1,32	64,6
	4	3,98	2,50	0,86	27,2	3,57	2,82	0,77	21,8	3,88	2,64	0,83	25,7	4,16	2,50	0,90	29,7	4,43	2,38	0,95	33,5
	5	3,78	2,41	0,65	15,7	3,39	2,73	0,58	12,6	3,70	2,55	0,64	15,0	3,97	2,39	0,68	17,2	4,21	2,28	0,72	19,4
	6	3,58	2,34	0,51	9,8	3,19	2,65	0,46	7,8	3,52	2,46	0,50	9,4	3,79	2,30	0,54	10,9	4,02	2,18	0,58	12,3
	7	3,39	2,24	0,42	6,4	2,98	2,55	0,37	5,0	3,28	2,38	0,40	6,0	3,56	2,23	0,44	7,1	3,81	2,09	0,47	8,1
8	3	3,87	2,48	1,11	45,6	3,45	2,79	0,99	36,3	3,78	2,60	1,08	43,5	4,07	2,46	1,17	50,4	4,33	2,32	1,24	57,1
	4	3,70	2,40	0,80	23,4	3,28	2,70	0,71	18,5	3,59	2,54	0,77	22,0	3,87	2,38	0,83	25,7	4,12	2,25	0,89	29,1
	5	3,51	2,30	0,60	13,5	3,08	2,62	0,53	10,4	3,41	2,43	0,59	12,7	3,69	2,29	0,64	15,0	3,95	2,16	0,68	17,1
	6	3,28	2,23	0,47	8,2	2,88	2,55	0,41	6,3	3,22	2,35	0,46	7,9	3,50	2,19	0,50	9,3	3,75	2,06	0,54	10,7
	7	3,09	2,12	0,38	5,3	2,67	2,44	0,33	4,0	3,00	2,27	0,37	5,0	3,28	2,10	0,40	6,0	3,51	1,98	0,43	6,9
9	3	3,60	2,37	1,03	39,4	3,17	2,68	0,91	30,5	3,50	2,49	1,00	37,2	3,80	2,33	1,09	43,9	4,04	2,21	1,16	49,7
	4	3,40	2,29	0,73	19,7	2,98	2,60	0,64	15,2	3,29	2,41	0,71	18,6	3,58	2,27	0,77	21,9	3,83	2,13	0,82	25,2
	5	3,21	2,19	0,55	11,3	2,75	2,54	0,47	8,3	3,11	2,33	0,54	10,6	3,39	2,17	0,58	12,6	3,65	2,03	0,63	14,6
	6	3,00	2,11	0,43	6,9	2,55	2,46	0,37	4,9	2,89	2,26	0,41	6,4	3,20	2,07	0,46	7,8	3,45	1,94	0,50	9,1
	7	2,78	2,01	0,34	4,3	2,38	2,38	0,29	3,2	2,68	2,16	0,33	4,0	2,97	2,01	0,36	4,9	3,21	1,85	0,39	5,8
10	3	3,30	2,25	0,95	33,1	2,84	2,58	0,81	24,6	3,17	2,40	0,91	30,5	3,49	2,24	1,00	37,0	3,76	2,09	1,08	43,0
	4	3,10	2,16	0,67	16,4	2,63	2,53	0,56	11,8	2,99	2,32	0,64	15,3	3,29	2,15	0,71	18,6	3,54	2,01	0,76	21,5
	5	2,89	2,09	0,50	9,2	2,46	2,46	0,42	6,6	2,77	2,24	0,48	8,4	3,09	2,07	0,53	10,4	3,35	1,92	0,58	12,3
	6	2,70	2,00	0,39	5,5	2,33	2,33	0,33	4,1	2,57	2,16	0,37	5,0	2,88	1,95	0,41	6,3	3,13	1,83	0,45	7,5
	7	2,46	1,92	0,30	3,4	2,19	2,19	0,27	2,7	2,34	2,08	0,29	3,1	2,64	1,90	0,32	3,9	2,93	1,74	0,36	4,8
11	3	2,98	2,15	0,85	27,0	2,53	2,53	0,72	19,4	2,87	2,29	0,82	25,1	3,17	2,14	0,91	30,6	3,45	1,98	0,99	36,3
	4	2,79	2,07	0,60	13,4	2,40	2,40	0,52	9,9	2,68	2,20	0,58	12,3	2,98	2,03	0,64	15,3	3,26	1,90	0,70	18,2
	5	2,58	1,99	0,44	7,3	2,29	2,29	0,39	5,7	2,46	2,15	0,42	6,6	2,78	1,95	0,48	8,5	3,05	1,81	0,52	10,2
	6	2,35	1,91	0,34	4,2	2,14	2,14	0,31	3,5	2,26	2,05	0,32	3,9	2,56	1,88	0,37	5,0	2,83	1,72	0,41	6,1
	7	2,09	1,84	0,26	2,5	2,02	2,02	0,25	2,3	2,02	2,02	0,25	2,3	2,32	1,79	0,29	3,0	2,61	1,62	0,32	3,8
12	3	2,66	2,04	0,76	21,6	2,34	2,34	0,67	16,6	2,54	2,21	0,73	19,6	2,87	2,01	0,82	25,1	3,14	1,87	0,90	30,0
	4	2,47	1,98	0,53	10,4	2,23	2,23	0,48	8,5	2,34	2,13	0,50	9,4	2,67	1,94	0,57	12,2	2,95	1,79	0,63	14,9
	5	2,25	1,91	0,39	5,6	2,13	2,13	0,37	5,0	2,14	2,06	0,37	5,0	2,46	1,87	0,42	6,6	2,74	1,71	0,47	8,2
	6	2,00	1,84	0,29	3,1	1,98	1,98	0,28	3,0	1,98	1,94	0,28	3,0	2,23	1,79	0,32	3,8	2,51	1,61	0,36	4,8
	7	1,77	1,77	0,22	1,8	1,84	1,84	0,23	1,9	1,83	1,83	0,22	1,9	1,95	1,70	0,24	2,1	2,28	1,52	0,28	2,9
13	3	2,33	1,95	0,67	16,5	2,16	2,16	0,62	14,2	2,19	2,12	0,63	14,7	2,53	1,92	0,73	19,5	2,83	1,77	0,81	24,4
	4	2,13	1,88	0,46	7,8	2,06	2,06	0,44	7,2	2,06	2,02	0,44	7,2	2,33	1,87	0,50	9,3	2,63	1,68	0,56	11,8
	5	1,90	1,86	0,33	4,0	1,92	1,92	0,33	4,0	1,92	1,92	0,33	4,1	2,12	1,78	0,37	5,0	2,42	1,60	0,42	6,4
	6	1,73	1,73	0,25	2,3	1,79	1,79	0,26	2,4	1,79	1,79	0,26	2,4	1,87	1,71	0,27	2,7	2,18	1,52	0,31	3,6
	7	1,58	1,58	0,19	1,4	1,64	1,64	0,20	1,5	1,64	1,64	0,20	1,5	1,64	1,61	0,20	1,5	1,91	1,43	0,23	2,0

EWT — температура входящей воды; DB — сухой термометр; TC — полная холодопроизводительность; WF — расход воды;
 Δt — разность температур; WB — влажный термометр; SC — ошутимая холодопроизводительность; WPD — гидравлическое сопротивление.

КАССЕТНЫЕ ДВУХТРУБНЫЕ КОМПАКТНЫЕ ФАНКОЙЛЫ

SFC 500 A1

EWT	Δt	Температура воздуха на входе, °C																			
		DB:26.7 WB:19.4				DB:27 WB:18				DB:27 WB:19				DB:27 WB:20				DB:29 WB:21			
		TC	SC	WF	WPD	TC	SC	WF	WPD	TC	SC	WF	WPD	TC	SC	WF	WPD	TC	SC	WF	WPD
°C	кВт	кВт	м³/ч	кПа	кВт	кВт	м³/ч	кПа	кВт	кВт	м³/ч	кПа	кВт	кВт	м³/ч	кПа	кВт	кВт	м³/ч	кПа	
5	3	5,73	3,45	1,64	72,2	5,26	3,80	1,51	60,7	5,62	3,60	1,61	69,2	5,94	3,45	1,70	77,5	6,27	3,29	1,80	86,4
	4	5,51	3,35	1,19	37,5	5,06	3,68	1,09	31,7	5,42	3,50	1,17	36,3	5,74	3,35	1,23	40,7	6,03	3,18	1,30	44,8
	5	5,27	3,23	0,91	22,0	4,82	3,60	0,83	18,4	5,17	3,39	0,89	21,1	5,51	3,23	0,95	24,0	5,79	5,01	1,00	26,5
	6	5,04	3,14	0,72	13,9	4,59	3,47	0,66	11,6	4,94	3,27	0,71	13,4	5,29	3,10	0,76	15,3	5,54	2,95	0,79	16,8
	7	4,79	2,99	0,59	9,3	4,34	3,39	0,53	7,6	4,68	3,16	0,58	8,8	5,03	2,99	0,62	10,2	5,31	2,83	0,65	11,4
6	3	5,41	3,32	1,55	64,2	4,93	3,66	1,41	53,3	5,29	3,46	1,52	61,3	5,63	3,30	1,61	69,6	5,95	3,14	1,71	77,8
	4	5,19	3,20	1,12	33,3	4,71	3,54	1,01	27,4	5,07	3,34	1,09	31,8	5,41	3,19	1,16	36,1	5,71	3,04	1,23	40,3
	5	4,94	3,08	0,85	19,3	4,49	3,44	0,77	16,0	4,84	3,25	0,83	18,5	5,16	3,06	0,89	21,1	5,49	2,92	0,94	23,8
	6	4,71	2,99	0,67	12,2	4,26	3,32	0,61	10,0	4,60	3,12	0,66	11,6	4,94	2,94	0,71	13,4	5,21	2,79	0,75	14,9
	7	4,46	2,86	0,55	8,0	3,99	3,24	0,49	6,4	4,35	3,04	0,53	7,6	4,66	2,84	0,57	8,8	4,98	2,68	0,61	10,0
7	3	5,05	3,16	1,45	56,0	4,58	3,51	1,31	46,1	4,94	3,32	1,42	53,6	5,31	3,15	1,52	61,8	5,60	2,99	1,61	68,9
	4	4,84	3,05	1,04	29,0	4,34	3,44	0,93	23,3	4,71	3,21	1,01	27,4	5,06	3,05	1,09	31,7	5,38	2,89	1,16	35,8
	5	4,60	2,94	0,79	16,7	4,12	3,32	0,71	13,4	4,50	3,10	0,77	16,0	4,82	2,91	0,83	18,4	5,12	2,77	0,88	20,7
	6	4,36	2,85	0,62	10,4	3,88	3,22	0,56	8,3	4,28	2,99	0,61	10,1	4,60	2,80	0,66	11,6	4,89	2,65	0,70	13,1
	7	4,12	2,72	0,51	6,9	3,62	3,10	0,45	5,3	3,99	2,90	0,49	6,4	4,33	2,71	0,53	7,6	4,63	2,54	0,57	8,6
8	3	4,71	3,02	1,35	48,6	4,20	3,39	1,20	38,7	4,60	3,16	1,32	46,4	4,95	2,99	1,42	53,7	5,27	2,82	1,51	60,9
	4	4,50	2,92	0,97	25,0	3,99	3,28	0,86	19,7	4,36	3,09	0,94	23,5	4,71	2,89	1,01	27,4	5,01	2,74	1,08	31,0
	5	4,27	2,79	0,73	14,4	3,75	3,18	0,64	11,1	4,14	2,96	0,71	13,6	4,49	2,79	0,77	16,0	4,80	2,63	0,83	18,2
	6	3,99	2,71	0,57	8,8	3,51	3,10	0,50	6,8	3,92	2,86	0,56	8,4	4,26	2,66	0,61	10,0	4,56	2,51	0,65	11,4
	7	3,76	2,58	0,46	5,7	3,25	2,97	0,40	4,3	3,64	2,76	0,45	5,4	3,99	2,56	0,49	6,4	4,27	2,40	0,52	7,3
9	3	4,38	2,88	1,25	42,0	3,85	3,26	1,10	32,5	4,25	3,03	1,22	39,7	4,62	2,84	1,32	46,8	4,92	2,69	1,41	53,0
	4	4,13	2,78	0,89	21,1	3,62	3,16	0,78	16,2	4,01	2,94	0,86	19,8	4,35	2,76	0,94	23,4	4,66	2,59	1,00	26,8
	5	3,91	2,66	0,67	12,1	3,35	3,09	0,58	8,9	3,79	2,84	0,65	11,3	4,12	2,64	0,71	13,4	4,44	2,47	0,76	15,5
	6	3,65	2,56	0,52	7,3	3,10	2,99	0,44	5,3	3,52	2,75	0,50	6,8	3,90	2,52	0,56	8,3	4,20	2,36	0,60	9,7
	7	3,38	2,44	0,41	4,6	2,89	2,89	0,36	3,4	3,26	2,62	0,40	4,3	3,61	2,44	0,44	5,3	3,91	2,25	0,48	6,2
10	3	4,01	2,73	1,15	35,3	3,45	3,14	0,99	26,2	3,85	2,92	1,10	32,5	4,24	2,72	1,22	39,5	4,57	2,55	1,31	45,9
	4	3,77	2,63	0,81	17,5	3,19	3,07	0,69	12,6	3,64	2,82	0,78	16,3	4,01	2,62	0,86	19,8	4,31	2,45	0,93	22,9
	5	3,52	2,55	0,61	9,8	2,99	2,99	0,51	7,1	3,37	2,73	0,58	9,0	3,75	2,51	0,65	11,1	4,08	2,34	0,70	13,1
	6	3,28	2,44	0,47	5,9	2,84	2,84	0,41	4,4	3,13	2,62	0,45	5,4	3,51	2,38	0,50	6,8	3,81	2,22	0,55	8,0
	7	2,99	2,33	0,37	3,6	2,67	2,67	0,33	2,9	2,85	2,53	0,35	3,3	3,21	2,31	0,39	4,2	3,56	2,11	0,44	5,1
11	3	3,62	2,61	1,04	28,8	3,07	3,07	0,88	20,7	3,49	2,78	1,00	26,8	3,86	2,60	1,11	32,7	4,20	2,41	1,20	38,7
	4	3,40	2,52	0,73	14,2	2,92	2,92	0,63	10,5	3,26	2,68	0,70	13,1	3,63	2,47	0,78	16,3	3,97	2,31	0,85	19,4
	5	3,14	2,42	0,54	7,8	2,78	2,78	0,48	6,1	2,99	2,61	0,51	7,1	3,38	2,37	0,58	9,0	3,71	2,20	0,64	10,9
	6	2,86	2,32	0,41	4,5	2,60	2,60	0,37	3,7	2,75	2,49	0,39	4,1	3,12	2,29	0,45	5,3	3,44	2,09	0,49	6,5
	7	2,55	2,24	0,31	2,6	2,45	2,45	0,30	2,4	2,45	2,45	0,30	2,4	2,82	2,18	0,35	3,2	3,17	1,97	0,39	4,1
12	3	3,24	2,49	0,93	23,0	2,84	2,84	0,82	17,8	3,08	2,68	0,88	20,9	3,49	2,45	1,00	26,8	3,82	2,28	1,09	32,0
	4	3,00	2,40	0,65	11,1	2,71	2,71	0,58	9,1	2,85	2,59	0,61	10,0	3,25	2,36	0,70	13,0	3,59	2,18	0,77	15,9
	5	2,74	2,32	0,47	5,9	2,59	2,59	0,45	5,3	2,60	2,51	0,45	5,3	2,99	2,27	0,51	7,1	3,33	2,08	0,57	8,8
	6	2,44	2,24	0,35	3,3	2,41	2,41	0,35	3,2	2,41	2,36	0,35	3,2	2,71	2,18	0,39	4,0	3,05	1,96	0,44	5,1
	7	2,16	2,16	0,26	1,9	2,24	2,24	0,28	2,0	2,22	2,22	0,27	2,0	2,37	2,06	0,29	2,3	2,77	1,84	0,34	3,1
13	3	2,83	2,38	0,81	17,6	2,62	2,62	0,75	15,1	2,67	2,58	0,77	15,6	3,08	2,33	0,88	20,8	3,44	2,15	0,99	26,0
	4	2,59	2,29	0,56	8,3	2,50	2,50	0,54	7,7	2,50	2,45	0,54	7,7	2,83	2,27	0,61	9,9	3,19	2,05	0,69	12,6
	5	2,31	2,26	0,40	4,2	2,33	2,33	0,40	4,3	2,34	2,34	0,40	4,3	2,58	2,16	0,44	5,3	2,94	1,95	0,51	6,8
	6	2,10	2,10	0,30	2,4	2,18	2,18	0,31	2,6	2,18	2,18	0,31	2,6	2,28	2,08	0,33	2,9	2,66	1,84	0,38	3,9
	7	1,92	1,92	0,24	1,5	1,99	1,99	0,24	1,6	2,00	2,00	0,25	1,6	2,00	1,95	0,25	1,6	2,32	1,74	0,29	2,2

EWT — температура входящей воды; DB — сухой термометр; TC — полная холодопроизводительность; WF — расход воды;

Δt — разность температур; WB — влажный термометр; SC — ощутимая холодопроизводительность; WPD — гидравлическое сопротивление.

FANCOILS

КАССЕТНЫЕ ДВУХТРУБНЫЕ ФАНКОЙЛЫ

SFC 600 A1

EWT	Δt	Температура воздуха на входе, °C																			
		DB:26.7 WB:19.4				DB:27 WB:18				DB:27 WB:19				DB:27 WB:20				DB:29 WB:21			
		TC	SC	WF	WPD	TC	SC	WF	WPD	TC	SC	WF	WPD	TC	SC	WF	WPD	TC	SC	WF	WPD
°C	°C	кВт	кВт	м³/ч	кПа	кВт	кВт	м³/ч	кПа	кВт	кВт	м³/ч	кПа	кВт	кВт	м³/ч	кПа	кВт	кВт	м³/ч	кПа
5	3	7,26	4,38	2,08	107,3	6,66	4,81	1,91	90,3	7,11	4,56	2,04	103,0	7,53	4,37	2,16	115,3	7,95	4,17	2,28	128,5
	4	6,98	4,24	1,50	55,8	6,42	4,66	1,38	47,1	6,87	4,43	1,48	54,0	7,27	4,24	1,56	60,5	7,63	4,03	1,64	66,7
	5	6,68	4,10	1,15	32,7	6,11	4,56	1,05	27,4	6,55	4,29	1,13	31,4	6,98	4,09	1,20	35,7	7,34	6,34	1,26	39,4
	6	6,38	3,98	0,91	20,7	5,82	4,40	0,83	17,2	6,26	4,15	0,90	19,9	6,70	3,93	0,96	22,8	7,02	3,73	1,01	25,0
	7	6,07	3,79	0,75	13,8	5,49	4,29	0,68	11,3	5,93	4,01	0,73	13,1	6,37	3,79	0,78	15,2	6,72	3,59	0,83	16,9
6	3	6,85	4,20	1,96	95,5	6,24	4,63	1,79	79,3	6,70	4,38	1,92	91,2	7,13	4,18	2,04	103,5	7,54	3,98	2,16	115,8
	4	6,58	4,05	1,41	49,6	5,96	4,48	1,28	40,7	6,42	4,24	1,38	47,2	6,85	4,05	1,47	53,7	7,24	3,85	1,56	60,0
	5	6,26	3,91	1,08	28,7	5,69	4,36	0,98	23,7	6,14	4,11	1,06	27,6	6,54	3,87	1,12	31,3	6,95	3,70	1,20	35,4
	6	5,96	3,79	0,85	18,1	5,40	4,21	0,77	14,8	5,82	3,96	0,83	17,3	6,26	3,73	0,90	19,9	6,60	3,54	0,95	22,2
	7	5,65	3,62	0,69	11,9	5,06	4,10	0,62	9,6	5,51	3,85	0,68	11,4	5,91	3,60	0,73	13,0	6,31	3,39	0,78	14,9
7	3	6,40	4,00	1,83	83,3	5,81	4,45	1,66	68,6	6,26	4,20	1,79	79,7	6,72	3,99	1,93	91,9	7,10	3,78	2,03	102,5
	4	6,14	3,86	1,32	43,1	5,50	4,35	1,18	34,7	5,97	4,06	1,28	40,8	6,42	3,86	1,38	47,1	6,82	3,66	1,47	53,2
	5	5,82	3,72	1,00	24,8	5,22	4,21	0,90	20,0	5,70	3,92	0,98	23,8	6,11	3,68	1,05	27,4	6,49	3,51	1,12	30,9
	6	5,52	3,61	0,79	15,5	4,92	4,08	0,71	12,3	5,42	3,78	0,78	15,0	5,83	3,55	0,84	17,3	6,19	3,36	0,89	19,5
	7	5,22	3,45	0,64	10,2	4,59	3,93	0,56	7,9	5,05	3,67	0,62	9,5	5,49	3,43	0,67	11,3	5,86	3,22	0,72	12,9
8	3	5,96	3,82	1,71	72,4	5,32	4,29	1,53	57,6	5,82	4,01	1,67	69,0	6,27	3,78	1,80	79,9	6,67	3,58	1,91	90,5
	4	5,70	3,69	1,23	37,2	5,06	4,15	1,09	29,3	5,53	3,92	1,19	35,0	5,96	3,66	1,28	40,7	6,35	3,47	1,37	46,2
	5	5,41	3,54	0,93	21,5	4,75	4,03	0,82	16,5	5,25	3,75	0,90	20,2	5,69	3,53	0,98	23,7	6,08	3,33	1,05	27,1
	6	5,06	3,43	0,73	13,0	4,44	3,92	0,64	10,0	4,96	3,62	0,71	12,5	5,40	3,37	0,77	14,8	5,77	3,17	0,83	17,0
	7	4,76	3,27	0,59	8,5	4,12	3,76	0,51	6,4	4,61	3,50	0,57	8,0	5,05	3,24	0,62	9,5	5,40	3,04	0,66	10,9
9	3	5,54	3,65	1,59	62,5	4,88	4,13	1,40	48,4	5,39	3,83	1,54	59,1	5,85	3,59	1,68	69,6	6,23	3,41	1,78	78,9
	4	5,23	3,52	1,12	31,3	4,59	4,01	0,99	24,1	5,07	3,72	1,09	29,5	5,51	3,50	1,18	34,8	5,91	3,28	1,27	39,9
	5	4,95	3,37	0,85	18,0	4,24	3,92	0,73	13,2	4,80	3,59	0,82	16,8	5,22	3,35	0,90	20,0	5,62	3,13	0,97	23,1
	6	4,62	3,25	0,66	10,9	3,92	3,79	0,56	7,8	4,46	3,48	0,64	10,1	4,94	3,19	0,71	12,4	5,32	2,99	0,76	14,4
	7	4,28	3,09	0,53	6,8	3,66	3,66	0,45	5,0	4,13	3,32	0,51	6,4	4,57	3,09	0,56	7,8	4,95	2,85	0,61	9,2
10	3	5,08	3,46	1,46	52,6	4,38	3,97	1,25	39,0	4,88	3,69	1,40	48,4	5,37	3,45	1,54	58,7	5,79	3,22	1,66	68,2
	4	4,77	3,33	1,03	26,1	4,05	3,89	0,87	18,7	4,61	3,57	0,99	24,3	5,07	3,31	1,09	29,5	5,45	3,10	1,17	34,0
	5	4,46	3,22	0,77	14,6	3,79	3,79	0,65	10,5	4,27	3,45	0,73	13,4	4,75	3,18	0,82	16,6	5,17	2,96	0,89	19,5
	6	4,15	3,08	0,60	8,8	3,59	3,59	0,52	6,6	3,96	3,32	0,57	8,0	4,44	3,01	0,64	10,0	4,83	2,81	0,69	11,9
	7	3,79	2,95	0,47	5,4	3,38	3,38	0,42	4,3	3,61	3,20	0,44	4,9	4,07	2,92	0,50	6,2	4,52	2,67	0,55	7,6
11	3	4,59	3,31	1,32	42,9	3,89	3,89	1,12	30,8	4,43	3,52	1,27	39,8	4,89	3,29	1,40	48,6	5,32	3,05	1,53	57,6
	4	4,30	3,19	0,92	21,2	3,70	3,70	0,80	15,7	4,13	3,39	0,89	19,5	4,60	3,13	0,99	24,2	5,03	2,93	1,08	28,9
	5	3,97	3,07	0,68	11,6	3,52	3,52	0,61	9,1	3,79	3,31	0,65	10,5	4,28	3,00	0,74	13,4	4,70	2,79	0,81	16,2
	6	3,62	2,94	0,52	6,7	3,30	3,30	0,47	5,5	3,48	3,16	0,50	6,2	3,95	2,90	0,57	7,9	4,36	2,65	0,62	9,7
	7	3,22	2,84	0,40	3,9	3,11	3,11	0,38	3,6	3,11	3,11	0,38	3,6	3,58	2,76	0,44	4,8	4,01	2,49	0,49	6,0
12	3	4,10	3,15	1,18	34,3	3,60	3,60	1,03	26,4	3,91	3,40	1,12	31,1	4,43	3,10	1,27	39,8	4,84	2,89	1,39	47,6
	4	3,80	3,04	0,82	16,5	3,43	3,43	0,74	13,5	3,61	3,28	0,78	14,9	4,11	2,99	0,88	19,4	4,55	2,76	0,98	23,7
	5	3,47	2,94	0,60	8,8	3,28	3,28	0,56	7,9	3,29	3,17	0,57	7,9	3,79	2,88	0,65	10,5	4,22	2,63	0,73	13,0
	6	3,08	2,84	0,44	4,8	3,05	3,05	0,44	4,7	3,05	2,99	0,44	4,7	3,44	2,76	0,49	6,0	3,87	2,48	0,55	7,6
	7	2,73	2,73	0,34	2,8	2,84	2,84	0,35	3,0	2,81	2,81	0,35	3,0	3,00	2,62	0,37	3,4	3,51	2,34	0,43	4,6
13	3	3,59	3,01	1,03	26,2	3,32	3,32	0,95	22,5	3,38	3,27	0,97	23,3	3,90	2,95	1,12	30,9	4,36	2,72	1,25	38,7
	4	3,28	2,90	0,71	12,3	3,17	3,17	0,68	11,5	3,17	3,11	0,68	11,5	3,59	2,88	0,77	14,7	4,05	2,59	0,87	18,7
	5	2,93	2,86	0,50	6,3	2,95	2,95	0,51	6,4	2,96	2,96	0,51	6,4	3,27	2,74	0,56	7,9	3,73	2,47	0,64	10,2
	6	2,66	2,66	0,38	3,6	2,76	2,76	0,39	3,9	2,76	2,76	0,39	3,9	2,89	2,64	0,41	4,2	3,36	2,34	0,48	5,8
	7	2,43	2,43	0,30	2,2	2,53	2,53	0,31	2,4	2,53	2,53	0,31	2,4	2,53	2,48	0,31	2,4	2,94	2,20	0,36	3,2

EWT — температура входящей воды; DB — сухой термометр; TC — полная холодопроизводительность; WF — расход воды;
 Δt — разность температур; WB — влажный термометр; SC — осязаемая холодопроизводительность; WPD — гидравлическое сопротивление.

КАССЕТНЫЕ ДВУХТРУБНЫЕ ФАНКОЙЛЫ

SFC 750 A1

EWT	Δt	Температура воздуха на входе, °C																			
		DB:26.7 WB:19.4				DB:27 WB:18				DB:27 WB:19				DB:27 WB:20				DB:29 WB:21			
		TC	SC	WF	WPD	TC	SC	WF	WPD	TC	SC	WF	WPD	TC	SC	WF	WPD	TC	SC	WF	WPD
°C	°C	кВт	кВт	м³/ч	кПа	кВт	кВт	м³/ч	кПа	кВт	кВт	м³/ч	кПа	кВт	кВт	м³/ч	кПа	кВт	кВт	м³/ч	кПа
5	3	8,92	5,37	2,56	113,7	8,18	5,91	2,35	95,6	8,74	5,61	2,50	109,1	9,24	5,36	2,65	122,0	9,76	5,12	2,80	136,0
	4	8,58	5,21	1,84	59,1	7,88	5,73	1,69	49,9	8,43	5,44	1,81	57,2	8,93	5,21	1,92	64,1	9,37	4,95	2,02	70,6
	5	8,20	5,03	1,41	34,6	7,51	5,60	1,29	29,0	8,04	5,27	1,38	33,3	8,58	5,02	1,48	37,8	9,01	7,79	1,55	41,8
	6	7,84	4,89	1,12	21,9	7,14	5,40	1,02	18,2	7,69	5,09	1,10	21,1	8,22	4,83	1,18	24,1	8,62	4,59	1,23	26,5
	7	7,45	4,66	0,92	14,6	6,75	5,27	0,83	12,0	7,28	4,92	0,89	13,9	7,82	4,66	0,96	16,0	8,25	4,40	1,01	17,9
6	3	8,41	5,16	2,41	101,1	7,67	5,69	2,20	84,0	8,22	5,38	2,36	96,6	8,76	5,13	2,51	109,6	9,26	4,89	2,66	122,6
	4	8,08	4,98	1,74	52,5	7,32	5,51	1,57	43,1	7,89	5,20	1,70	50,0	8,41	4,97	1,81	56,9	8,89	4,73	1,91	63,5
	5	7,69	4,80	1,32	30,4	6,99	5,35	1,20	25,1	7,54	5,05	1,30	29,2	8,03	4,76	1,38	33,2	8,54	4,55	1,47	37,5
	6	7,32	4,66	1,05	19,2	6,63	5,17	0,95	15,7	7,15	4,86	1,03	18,3	7,69	4,58	1,10	21,1	8,11	4,34	1,16	23,5
	7	6,94	4,44	0,85	12,6	6,21	5,04	0,76	10,1	6,77	4,73	0,83	12,0	7,25	4,42	0,89	13,8	7,75	4,16	0,95	15,8
7	3	7,86	4,91	2,25	88,2	7,13	5,46	2,04	72,7	7,69	5,16	2,20	84,4	8,25	4,90	2,37	97,3	8,72	4,65	2,50	108,6
	4	7,54	4,74	1,62	45,6	6,76	5,34	1,45	36,7	7,33	4,99	1,58	43,2	7,88	4,74	1,69	49,9	8,37	4,49	1,80	56,4
	5	7,15	4,57	1,23	26,3	6,41	5,17	1,10	21,2	7,00	4,82	1,20	25,2	7,51	4,53	1,29	29,0	7,97	4,31	1,37	32,7
	6	6,78	4,43	0,97	16,4	6,04	5,01	0,87	13,0	6,66	4,65	0,95	15,8	7,16	4,35	1,03	18,3	7,61	4,12	1,09	20,7
	7	6,41	4,23	0,79	10,8	5,64	4,83	0,69	8,3	6,20	4,51	0,76	10,1	6,74	4,21	0,83	11,9	7,20	3,95	0,88	13,6
8	3	7,32	4,70	2,10	76,6	6,54	5,27	1,87	61,0	7,15	4,92	2,05	73,1	7,70	4,65	2,21	84,6	8,19	4,39	2,35	95,9
	4	7,00	4,54	1,51	39,4	6,21	5,10	1,34	31,0	6,79	4,81	1,46	37,0	7,32	4,49	1,57	43,1	7,80	4,26	1,68	48,9
	5	6,65	4,34	1,14	22,7	5,83	4,95	1,00	17,5	6,44	4,61	1,11	21,4	6,99	4,33	1,20	25,1	7,46	4,09	1,28	28,7
	6	6,21	4,21	0,89	13,8	5,45	4,82	0,78	10,6	6,09	4,44	0,87	13,3	6,63	4,14	0,95	15,7	7,09	3,90	1,02	18,0
	7	5,85	4,02	0,72	9,0	5,06	4,62	0,62	6,7	5,67	4,29	0,70	8,4	6,20	3,98	0,76	10,1	6,64	3,74	0,82	11,6
9	3	6,81	4,48	1,95	66,2	5,99	5,07	1,72	51,3	6,62	4,71	1,90	62,5	7,18	4,41	2,06	73,7	7,65	4,18	2,19	83,5
	4	6,42	4,32	1,38	33,2	5,64	4,92	1,21	25,5	6,23	4,57	1,34	31,2	6,77	4,29	1,46	36,8	7,25	4,03	1,56	42,3
	5	6,08	4,14	1,05	19,0	5,21	4,81	0,90	14,0	5,89	4,41	1,01	17,8	6,41	4,11	1,10	21,2	6,90	3,85	1,19	24,5
	6	5,68	3,99	0,81	11,5	4,82	4,66	0,69	8,3	5,47	4,27	0,78	10,7	6,06	3,92	0,87	13,1	6,54	3,67	0,94	15,3
	7	5,25	3,80	0,65	7,2	4,49	4,49	0,55	5,3	5,07	4,08	0,62	6,8	5,62	3,80	0,69	8,3	6,08	3,51	0,75	9,7
10	3	6,24	4,25	1,79	55,7	5,37	4,88	1,54	41,3	5,99	4,54	1,72	51,3	6,60	4,23	1,89	62,2	7,11	3,96	2,04	72,2
	4	5,86	4,09	1,26	27,6	4,97	4,78	1,07	19,9	5,66	4,38	1,22	25,7	6,23	4,07	1,34	31,2	6,70	3,81	1,44	36,0
	5	5,47	3,96	0,94	15,4	4,66	4,66	0,80	11,2	5,24	4,24	0,90	14,1	5,84	3,91	1,00	17,5	6,34	3,64	1,09	20,7
	6	5,10	3,79	0,73	9,3	4,41	4,41	0,63	7,0	4,87	4,08	0,70	8,5	5,45	3,70	0,78	10,6	5,93	3,45	0,85	12,6
	7	4,66	3,63	0,57	5,7	4,15	4,15	0,51	4,5	4,43	3,93	0,54	5,2	5,00	3,59	0,61	6,6	5,55	3,28	0,68	8,1
11	3	5,64	4,06	1,62	45,4	4,78	4,78	1,37	32,6	5,43	4,32	1,56	42,2	6,00	4,04	1,72	51,4	6,54	3,75	1,87	61,0
	4	5,28	3,92	1,14	22,4	4,55	4,55	0,98	16,6	5,07	4,16	1,09	20,7	5,65	3,85	1,21	25,6	6,17	3,60	1,33	30,6
	5	4,88	3,77	0,84	12,2	4,32	4,32	0,74	9,6	4,66	4,06	0,80	11,2	5,25	3,69	0,90	14,2	5,77	3,42	0,99	17,1
	6	4,44	3,62	0,64	7,1	4,05	4,05	0,58	5,9	4,27	3,88	0,61	6,5	4,85	3,57	0,69	8,4	5,35	3,25	0,77	10,2
	7	3,96	3,48	0,49	4,1	3,82	3,82	0,47	3,8	3,82	3,82	0,47	3,8	4,39	3,38	0,54	5,1	4,93	3,06	0,61	6,4
12	3	5,04	3,87	1,44	36,3	4,42	4,42	1,27	28,0	4,80	4,17	1,38	32,9	5,43	3,81	1,56	42,2	5,94	3,55	1,70	50,4
	4	4,67	3,74	1,00	17,5	4,21	4,21	0,91	14,3	4,43	4,03	0,95	15,8	5,05	3,67	1,09	20,5	5,59	3,38	1,20	25,1
	5	4,26	3,61	0,73	9,3	4,03	4,03	0,69	8,4	4,04	3,90	0,69	8,4	4,66	3,54	0,80	11,2	5,18	3,23	0,89	13,8
	6	3,79	3,48	0,54	5,1	3,75	3,75	0,54	5,0	3,75	3,68	0,54	5,0	4,22	3,38	0,61	6,4	4,75	3,05	0,68	8,1
	7	3,35	3,35	0,41	3,0	3,48	3,48	0,43	3,2	3,45	3,45	0,42	3,1	3,69	3,21	0,45	3,6	4,31	2,87	0,53	4,9
13	3	4,40	3,70	1,26	27,7	4,08	4,08	1,17	23,8	4,15	4,01	1,19	24,6	4,79	3,63	1,37	32,8	5,35	3,34	1,53	40,9
	4	4,03	3,56	0,87	13,1	3,89	3,89	0,84	12,2	3,89	3,82	0,84	12,2	4,40	3,54	0,95	15,6	4,97	3,18	1,07	19,9
	5	3,60	3,52	0,62	6,7	3,63	3,63	0,62	6,8	3,64	3,64	0,63	6,8	4,02	3,36	0,69	8,3	4,58	3,03	0,79	10,8
	6	3,27	3,27	0,47	3,8	3,38	3,38	0,49	4,1	3,38	3,38	0,49	4,1	3,55	3,24	0,51	4,5	4,13	2,87	0,59	6,1
	7	2,99	2,99	0,37	2,4	3,10	3,10	0,38	2,5	3,11	3,11	0,38	2,5	3,11	3,04	0,38	2,5	3,62	2,71	0,44	3,4

EWT — температура входящей воды; DB — сухой термометр; TC — полная холодопроизводительность; WF — расход воды;

Δt — разность температур; WB — влажный термометр; SC — осязаемая холодопроизводительность; WPD — гидравлическое сопротивление.

FANCOILS

КАССЕТНЫЕ ДВУХТРУБНЫЕ ФАНКОЙЛЫ

SFC 950 A1

EWT	Δt	Температура воздуха на входе, °C																			
		DB:26.7 WB:19.4				DB:27 WB:18				DB:27 WB:19				DB:27 WB:20				DB:29 WB:21			
		TC	SC	WF	WPD	TC	SC	WF	WPD	TC	SC	WF	WPD	TC	SC	WF	WPD	TC	SC	WF	WPD
°C	°C	кВт	кВт	м³/ч	кПа	кВт	кВт	м³/ч	кПа	кВт	кВт	м³/ч	кПа	кВт	кВт	м³/ч	кПа	кВт	кВт	м³/ч	кПа
5	3	10,47	6,31	3,00	140,7	9,61	6,94	2,75	118,4	10,26	6,58	2,94	135,0	10,85	6,30	3,11	151,1	11,46	6,01	3,28	168,4
	4	10,07	6,12	2,17	73,2	9,25	6,73	1,99	61,8	9,90	6,39	2,13	70,8	10,49	6,12	2,25	79,3	11,01	5,81	2,37	87,4
	5	9,63	5,91	1,66	42,8	8,81	6,57	1,52	35,9	9,44	6,19	1,62	41,2	10,07	5,90	1,73	46,8	10,58	9,15	1,82	51,7
	6	9,20	5,74	1,32	27,2	8,39	6,35	1,20	22,6	9,03	5,98	1,29	26,1	9,66	5,67	1,38	29,9	10,12	5,39	1,45	32,8
	7	8,75	5,47	1,08	18,1	7,92	6,19	0,97	14,8	8,55	5,78	1,05	17,2	9,18	5,47	1,13	19,9	9,69	5,17	1,19	22,1
6	3	9,88	6,06	2,83	125,2	9,00	6,68	2,58	104,0	9,66	6,32	2,77	119,6	10,28	6,03	2,95	135,7	10,88	5,74	3,12	151,8
	4	9,49	5,85	2,04	65,0	8,60	6,46	1,85	53,4	9,26	6,11	1,99	61,9	9,88	5,84	2,12	70,4	10,44	5,55	2,24	78,6
	5	9,03	5,63	1,55	37,6	8,21	6,29	1,41	31,1	8,85	5,93	1,52	36,2	9,43	5,59	1,62	41,1	10,02	5,34	1,72	46,4
	6	8,60	5,47	1,23	23,7	7,78	6,07	1,12	19,4	8,40	5,71	1,20	22,6	9,03	5,37	1,29	26,1	9,52	5,10	1,37	29,1
	7	8,15	5,22	1,00	15,6	7,29	5,92	0,90	12,5	7,95	5,55	0,98	14,9	8,52	5,20	1,05	17,1	9,10	4,89	1,12	19,5
7	3	9,23	5,76	2,65	109,2	8,37	6,42	2,40	90,0	9,03	6,06	2,59	104,5	9,69	5,75	2,78	120,5	10,24	5,46	2,93	134,4
	4	8,85	5,56	1,90	56,5	7,94	6,27	1,71	45,4	8,61	5,86	1,85	53,5	9,25	5,56	1,99	61,8	9,83	5,28	2,11	69,8
	5	8,40	5,36	1,44	32,6	7,53	6,07	1,30	26,2	8,22	5,66	1,41	31,2	8,81	5,31	1,52	35,9	9,36	5,06	1,61	40,4
	6	7,96	5,21	1,14	20,3	7,09	5,88	1,02	16,1	7,82	5,46	1,12	19,6	8,41	5,11	1,21	22,7	8,93	4,84	1,28	25,6
	7	7,53	4,97	0,93	13,4	6,62	5,67	0,81	10,3	7,28	5,29	0,89	12,5	7,91	4,95	0,97	14,8	8,46	4,64	1,04	16,9
8	3	8,60	5,52	2,47	94,9	7,67	6,19	2,20	75,5	8,40	5,78	2,41	90,5	9,04	5,46	2,59	104,8	9,62	5,16	2,76	118,7
	4	8,22	5,33	1,77	48,8	7,29	5,99	1,57	38,4	7,97	5,65	1,71	45,8	8,60	5,28	1,85	53,4	9,16	5,01	1,97	60,5
	5	7,80	5,10	1,34	28,1	6,84	5,81	1,18	21,6	7,57	5,41	1,30	26,4	8,21	5,09	1,41	31,1	8,77	4,80	1,51	35,5
	6	7,29	4,95	1,05	17,1	6,41	5,66	0,92	13,2	7,15	5,22	1,03	16,4	7,78	4,86	1,12	19,4	8,33	4,58	1,19	22,2
	7	6,87	4,72	0,84	11,1	5,94	5,42	0,73	8,3	6,65	5,04	0,82	10,4	7,28	4,67	0,89	12,5	7,79	4,39	0,96	14,3
9	3	7,99	5,27	2,29	82,0	7,03	5,95	2,02	63,5	7,77	5,53	2,23	77,4	8,43	5,18	2,42	91,2	8,98	4,91	2,57	103,4
	4	7,54	5,08	1,62	41,1	6,62	5,78	1,42	31,6	7,32	5,36	1,57	38,6	7,95	5,04	1,71	45,6	8,52	4,73	1,83	52,3
	5	7,14	4,86	1,23	23,5	6,12	5,65	1,05	17,3	6,92	5,18	1,19	22,1	7,53	4,83	1,30	26,2	8,10	4,52	1,39	30,3
	6	6,67	4,69	0,96	14,3	5,66	5,47	0,81	10,3	6,43	5,02	0,92	13,3	7,12	4,60	1,02	16,2	7,67	4,31	1,10	18,9
	7	6,17	4,46	0,76	9,0	5,28	5,28	0,65	6,6	5,95	4,79	0,73	8,4	6,59	4,46	0,81	10,3	7,14	4,12	0,88	12,0
10	3	7,33	4,99	2,10	68,9	6,31	5,73	1,81	51,1	7,03	5,33	2,02	63,5	7,75	4,97	2,22	77,0	8,35	4,65	2,39	89,4
	4	6,88	4,80	1,48	34,2	5,84	5,61	1,25	24,6	6,64	5,15	1,43	31,8	7,32	4,78	1,57	38,6	7,86	4,47	1,69	44,6
	5	6,43	4,65	1,11	19,1	5,47	5,47	0,94	13,8	6,16	4,98	1,06	17,5	6,86	4,59	1,18	21,7	7,45	4,27	1,28	25,6
	6	5,99	4,45	0,86	11,5	5,18	5,18	0,74	8,6	5,72	4,79	0,82	10,5	6,41	4,34	0,92	13,2	6,96	4,06	1,00	15,6
	7	5,47	4,26	0,67	7,0	4,88	4,88	0,60	5,6	5,21	4,61	0,64	6,4	5,87	4,21	0,72	8,1	6,51	3,85	0,80	10,0
11	3	6,62	4,77	1,90	56,2	5,61	5,61	1,61	40,4	6,38	5,08	1,83	52,2	7,05	4,74	2,02	63,7	7,67	4,40	2,20	75,5
	4	6,20	4,60	1,33	27,8	5,34	5,34	1,15	20,6	5,95	4,89	1,28	25,6	6,63	4,52	1,43	31,7	7,25	4,22	1,56	37,9
	5	5,73	4,42	0,99	15,2	5,08	5,08	0,87	11,9	5,47	4,77	0,94	13,8	6,17	4,33	1,06	17,6	6,77	4,02	1,16	21,2
	6	5,22	4,25	0,75	8,7	4,76	4,76	0,68	7,3	5,02	4,55	0,72	8,1	5,69	4,19	0,82	10,4	6,29	3,82	0,90	12,7
	7	4,65	4,09	0,57	5,1	4,48	4,48	0,55	4,7	4,48	4,48	0,55	4,7	5,16	3,97	0,63	6,3	5,79	3,59	0,71	7,9
12	3	5,92	4,54	1,70	44,9	5,20	5,20	1,49	34,6	5,63	4,90	1,62	40,7	6,38	4,47	1,83	52,2	6,97	4,16	2,00	62,4
	4	5,48	4,39	1,18	21,7	4,95	4,95	1,06	17,7	5,21	4,73	1,12	19,6	5,93	4,31	1,28	25,4	6,56	3,97	1,41	31,0
	5	5,01	4,23	0,86	11,6	4,73	4,73	0,81	10,3	4,74	4,58	0,82	10,4	5,47	4,15	0,94	13,8	6,08	3,80	1,05	17,1
	6	4,45	4,09	0,64	6,3	4,40	4,40	0,63	6,2	4,40	4,32	0,63	6,2	4,96	3,97	0,71	7,9	5,57	3,58	0,80	10,0
	7	3,94	3,94	0,48	3,7	4,09	4,09	0,50	4,0	4,06	4,06	0,50	3,9	4,33	3,77	0,53	4,4	5,06	3,37	0,62	6,0
13	3	5,17	4,34	1,48	34,3	4,79	4,79	1,37	29,5	4,88	4,71	1,40	30,5	5,62	4,26	1,61	40,6	6,29	3,93	1,80	50,7
	4	4,73	4,18	1,02	16,2	4,57	4,57	0,98	15,1	4,57	4,48	0,98	15,1	5,17	4,15	1,11	19,3	5,84	3,74	1,25	24,6
	5	4,22	4,13	0,73	8,2	4,26	4,26	0,73	8,4	4,27	4,27	0,73	8,4	4,72	3,95	0,81	10,3	5,37	3,56	0,92	13,3
	6	3,84	3,84	0,55	4,7	3,97	3,97	0,57	5,1	3,97	3,97	0,57	5,1	4,16	3,81	0,60	5,6	4,85	3,37	0,70	7,6
	7	3,51	3,51	0,43	2,9	3,64	3,64	0,45	3,1	3,65	3,65	0,45	3,1	3,65	3,57	0,45	3,1	4,25	3,18	0,52	4,3

EWT — температура входящей воды; DB — сухой термометр; TC — полная холодопроизводительность; WF — расход воды;
 Δt — разность температур; WB — влажный термометр; SC — ощутимая холодопроизводительность; WPD — гидравлическое сопротивление.

КАССЕТНЫЕ ДВУХТРУБНЫЕ ФАНКОЙЛЫ

SFC 1200 A1

EWT	Δt	Температура воздуха на входе, °C																			
		DB:26.7 WB:19.4				DB:27 WB:18				DB:27 WB:19				DB:27 WB:20				DB:29 WB:21			
		TC	SC	WF	WPD	TC	SC	WF	WPD	TC	SC	WF	WPD	TC	SC	WF	WPD	TC	SC	WF	WPD
°C	°C	кВт	кВт	м³/ч	кПа	кВт	кВт	м³/ч	кПа	кВт	кВт	м³/ч	кПа	кВт	кВт	м³/ч	кПа	кВт	кВт	м³/ч	кПа
5	3	13,24	7,98	3,80	198,4	12,14	8,77	3,48	167,0	12,97	8,32	3,72	190,4	13,72	7,96	3,93	213,1	14,48	7,60	4,15	237,5
	4	12,73	7,74	2,74	103,2	11,69	8,50	2,51	87,1	12,52	8,08	2,69	99,8	13,25	7,74	2,85	111,9	13,91	7,35	2,99	123,3
	5	12,17	7,47	2,09	60,4	11,14	8,31	1,92	50,6	11,93	7,83	2,05	58,1	12,73	7,45	2,19	66,0	13,37	11,56	2,30	72,9
	6	11,63	7,26	1,67	38,3	10,60	8,02	1,52	31,8	11,41	7,56	1,64	36,9	12,20	7,17	1,75	42,2	12,79	6,81	1,83	46,3
	7	11,06	6,91	1,36	25,5	10,02	7,83	1,23	20,9	10,81	7,30	1,33	24,3	11,60	6,91	1,43	28,0	12,25	6,54	1,50	31,2
6	3	12,49	7,66	3,58	176,6	11,38	8,44	3,26	146,6	12,20	7,99	3,50	168,6	13,00	7,62	3,73	191,3	13,75	7,26	3,94	214,0
	4	11,99	7,39	2,58	91,6	10,87	8,17	2,34	75,3	11,71	7,72	2,52	87,3	12,49	7,38	2,69	99,3	13,19	7,02	2,84	110,9
	5	11,41	7,12	1,96	53,1	10,38	7,95	1,78	43,9	11,18	7,50	1,92	51,0	11,92	7,06	2,05	57,9	12,67	6,75	2,18	65,4
	6	10,87	6,91	1,56	33,4	9,84	7,68	1,41	27,4	10,61	7,21	1,52	31,9	11,41	6,79	1,64	36,9	12,04	6,45	1,73	41,0
	7	10,30	6,60	1,27	22,1	9,22	7,48	1,13	17,7	10,05	7,02	1,23	21,0	10,76	6,57	1,32	24,1	11,50	6,18	1,41	27,5
7	3	11,66	7,29	3,34	154,0	10,58	8,11	3,03	126,9	11,41	7,66	3,27	147,4	12,25	7,27	3,51	169,9	12,94	6,90	3,71	189,5
	4	11,18	7,03	2,40	79,7	10,03	7,93	2,16	64,1	10,88	7,41	2,34	75,5	11,69	7,03	2,51	87,1	12,43	6,67	2,67	98,4
	5	10,61	6,78	1,83	45,9	9,52	7,68	1,64	36,9	10,39	7,15	1,79	44,0	11,14	6,72	1,92	50,6	11,83	6,40	2,03	57,0
	6	10,06	6,58	1,44	28,7	8,97	7,44	1,29	22,8	9,88	6,90	1,42	27,6	10,63	6,46	1,52	32,0	11,29	6,12	1,62	36,1
	7	9,52	6,28	1,17	18,9	8,37	7,17	1,03	14,6	9,21	6,69	1,13	17,6	10,00	6,25	1,23	20,8	10,69	5,86	1,31	23,8
8	3	10,87	6,97	3,12	133,8	9,70	7,83	2,78	106,5	10,61	7,30	3,04	127,6	11,42	6,90	3,28	147,8	12,16	6,52	3,49	167,4
	4	10,39	6,73	2,23	68,8	9,22	7,57	1,98	54,1	10,08	7,14	2,17	64,7	10,87	6,67	2,34	75,3	11,57	6,33	2,49	85,3
	5	9,87	6,45	1,70	39,7	8,65	7,35	1,49	30,5	9,57	6,84	1,65	37,3	10,38	6,43	1,78	43,9	11,08	6,07	1,91	50,0
	6	9,22	6,25	1,32	24,1	8,10	7,15	1,16	18,6	9,04	6,60	1,30	23,1	9,84	6,15	1,41	27,4	10,52	5,79	1,51	31,4
	7	8,68	5,97	1,07	15,7	7,51	6,85	0,92	11,7	8,41	6,37	1,03	14,7	9,21	5,91	1,13	17,6	9,85	5,55	1,21	20,2
9	3	10,11	6,66	2,90	115,6	8,89	7,53	2,55	89,5	9,82	6,99	2,82	109,2	10,66	6,55	3,06	128,7	11,35	6,21	3,25	145,8
	4	9,54	6,42	2,05	57,9	8,37	7,30	1,80	44,6	9,25	6,78	1,99	54,5	10,05	6,37	2,16	64,3	10,76	5,98	2,31	73,8
	5	9,03	6,15	1,55	33,2	7,74	7,14	1,33	24,4	8,74	6,55	1,50	31,1	9,52	6,10	1,64	36,9	10,24	5,71	1,76	42,7
	6	8,43	5,92	1,21	20,1	7,15	6,91	1,03	14,5	8,13	6,34	1,16	18,7	9,00	5,82	1,29	22,9	9,70	5,44	1,39	26,6
	7	7,80	5,64	0,96	12,6	6,67	6,67	0,82	9,3	7,53	6,06	0,92	11,8	8,34	5,64	1,02	14,5	9,03	5,20	1,11	16,9
10	3	9,27	6,31	2,66	97,2	7,98	7,24	2,29	72,0	8,89	6,73	2,55	89,5	9,79	6,28	2,81	108,5	10,55	5,88	3,03	126,1
	4	8,70	6,07	1,87	48,2	7,38	7,09	1,59	34,7	8,40	6,51	1,81	44,9	9,25	6,04	1,99	54,5	9,94	5,65	2,14	62,9
	5	8,13	5,88	1,40	26,9	6,91	6,91	1,19	19,5	7,78	6,30	1,34	24,7	8,67	5,80	1,49	30,6	9,42	5,40	1,62	36,1
	6	7,57	5,62	1,09	16,2	6,55	6,55	0,94	12,2	7,23	6,06	1,04	14,8	8,10	5,49	1,16	18,6	8,80	5,13	1,26	21,9
	7	6,91	5,38	0,85	9,9	6,16	6,16	0,76	7,9	6,58	5,83	0,81	9,0	7,42	5,32	0,91	11,5	8,23	4,87	1,01	14,1
11	3	8,37	6,03	2,40	79,2	7,09	7,09	2,03	56,9	8,07	6,42	2,31	73,7	8,91	6,00	2,55	89,8	9,70	5,56	2,78	106,5
	4	7,84	5,82	1,69	39,2	6,75	6,75	1,45	29,0	7,53	6,18	1,62	36,1	8,38	5,71	1,80	44,7	9,16	5,34	1,97	53,4
	5	7,24	5,59	1,25	21,4	6,42	6,42	1,10	16,8	6,91	6,03	1,19	19,5	7,80	5,47	1,34	24,8	8,56	5,08	1,47	29,9
	6	6,60	5,37	0,95	12,3	6,01	6,01	0,86	10,2	6,34	5,76	0,91	11,4	7,20	5,29	1,03	14,7	7,95	4,83	1,14	17,9
	7	5,88	5,17	0,72	7,2	5,67	5,67	0,70	6,7	5,67	5,67	0,70	6,7	6,52	5,02	0,80	8,9	7,32	4,54	0,90	11,1
12	3	7,48	5,74	2,14	63,4	6,57	6,57	1,88	48,8	7,12	6,19	2,04	57,4	8,07	5,65	2,31	73,7	8,82	5,26	2,53	88,0
	4	6,93	5,55	1,49	30,6	6,25	6,25	1,34	24,9	6,58	5,98	1,42	27,6	7,50	5,44	1,61	35,8	8,29	5,02	1,78	43,8
	5	6,33	5,35	1,09	16,3	5,98	5,98	1,03	14,6	6,00	5,79	1,03	14,7	6,91	5,25	1,19	19,5	7,69	4,80	1,32	24,1
	6	5,62	5,17	0,81	9,0	5,56	5,56	0,80	8,8	5,56	5,46	0,80	8,8	6,27	5,02	0,90	11,1	7,05	4,53	1,01	14,1
	7	4,98	4,98	0,61	5,2	5,17	5,17	0,64	5,6	5,13	5,13	0,63	5,5	5,47	4,77	0,67	6,2	6,40	4,26	0,79	8,5
13	3	6,54	5,49	1,87	48,4	6,06	6,06	1,74	41,5	6,16	5,95	1,77	43,0	7,11	5,38	2,04	57,2	7,95	4,96	2,28	71,5
	4	5,98	5,28	1,29	22,8	5,77	5,77	1,24	21,2	5,77	5,67	1,24	21,2	6,54	5,25	1,41	27,2	7,38	4,72	1,59	34,7
	5	5,34	5,22	0,92	11,6	5,38	5,38	0,93	11,8	5,40	5,40	0,93	11,9	5,97	4,99	1,03	14,5	6,79	4,50	1,17	18,8
	6	4,86	4,86	0,70	6,7	5,02	5,02	0,72	7,1	5,02	5,02	0,72	7,1	5,26	4,81	0,75	7,8	6,13	4,26	0,88	10,6
	7	4,44	4,44	0,55	4,1	4,60	4,60	0,57	4,4	4,62	4,62	0,57	4,4	4,62	4,51	0,57	4,4	5,37	4,02	0,66	6,0

EWT — температура входящей воды; DB — сухой термометр; TC — полная холодопроизводительность; WF — расход воды;

Δt — разность температур; WB — влажный термометр; SC — ошутимая холодопроизводительность; WPD — гидравлическое сопротивление.

FANCOILS

КАССЕТНЫЕ ДВУХТРУБНЫЕ ФАНКОЙЛЫ

SFC 1500 A1

EWT	Δt	Температура воздуха на входе, °C																			
		DB:26.7 WB:19.4				DB:27 WB:18				DB:27 WB:19				DB:27 WB:20				DB:29 WB:21			
		TC	SC	WF	WPD	TC	SC	WF	WPD	TC	SC	WF	WPD	TC	SC	WF	WPD	TC	SC	WF	WPD
°C	°C	кВт	кВт	м³/ч	кПа	кВт	кВт	м³/ч	кПа	кВт	кВт	м³/ч	кПа	кВт	кВт	м³/ч	кПа	кВт	кВт	м³/ч	кПа
5	3	16,44	9,90	4,71	180,4	15,08	10,89	4,32	151,8	16,10	10,33	4,62	173,1	17,03	9,88	4,88	193,7	17,98	9,44	5,15	215,9
	4	15,80	9,61	3,40	93,8	14,52	10,55	3,12	79,2	15,54	10,03	3,34	90,7	16,46	9,61	3,54	101,7	17,27	9,12	3,71	112,1
	5	15,12	9,27	2,60	54,9	13,83	10,31	2,38	46,0	14,82	9,72	2,55	52,8	15,80	9,25	2,72	60,0	16,60	14,35	2,86	66,3
	6	14,45	9,01	2,07	34,8	13,16	9,96	1,89	28,9	14,17	9,38	2,03	33,5	15,15	8,90	2,17	38,3	15,88	8,45	2,28	42,1
	7	13,74	8,58	1,69	23,1	12,43	9,72	1,53	19,0	13,42	9,07	1,65	22,1	14,41	8,58	1,77	25,5	15,21	8,12	1,87	28,4
6	3	15,51	9,51	4,45	160,5	14,13	10,48	4,05	133,3	15,15	9,92	4,34	153,3	16,14	9,46	4,63	173,9	17,07	9,01	4,89	194,6
	4	14,89	9,18	3,20	83,3	13,50	10,15	2,90	68,4	14,54	9,59	3,13	79,4	15,51	9,16	3,33	90,3	16,38	8,71	3,52	100,8
	5	14,17	8,84	2,44	48,2	12,88	9,87	2,22	39,9	13,89	9,31	2,39	46,4	14,80	8,77	2,55	52,6	15,73	8,38	2,71	59,5
	6	13,50	8,58	1,93	30,4	12,21	9,53	1,75	24,9	13,18	8,95	1,89	29,0	14,17	8,43	2,03	33,5	14,95	8,00	2,14	37,3
	7	12,79	8,19	1,57	20,1	11,45	9,29	1,41	16,1	12,47	8,71	1,53	19,1	13,37	8,15	1,64	21,9	14,28	7,67	1,75	25,0
7	3	14,48	9,05	4,15	140,0	13,14	10,07	3,77	115,3	14,17	9,51	4,06	134,0	15,21	9,03	4,36	154,4	16,06	8,56	4,61	172,3
	4	13,89	8,73	2,99	72,4	12,45	9,85	2,68	58,3	13,51	9,20	2,91	68,6	14,52	8,73	3,12	79,2	15,43	8,28	3,32	89,4
	5	13,18	8,41	2,27	41,8	11,82	9,53	2,03	33,6	12,90	8,88	2,22	40,0	13,83	8,34	2,38	46,0	14,69	7,95	2,53	51,9
	6	12,49	8,17	1,79	26,0	11,13	9,23	1,60	20,7	12,27	8,56	1,76	25,1	13,20	8,02	1,89	29,1	14,02	7,59	2,01	32,8
	7	11,82	7,80	1,45	17,1	10,39	8,90	1,28	13,2	11,43	8,30	1,40	16,0	12,42	7,76	1,53	18,9	13,27	7,28	1,63	21,6
8	3	13,50	8,66	3,87	121,6	12,04	9,72	3,45	96,9	13,18	9,07	3,78	116,0	14,18	8,56	4,07	134,3	15,10	8,10	4,33	152,2
	4	12,90	8,36	2,77	62,5	11,45	9,40	2,46	49,2	12,51	8,86	2,69	58,8	13,50	8,28	2,90	68,4	14,37	7,86	3,09	77,6
	5	12,25	8,00	2,11	36,1	10,74	9,12	1,85	27,7	11,88	8,49	2,04	33,9	12,88	7,99	2,22	39,9	13,76	7,54	2,37	45,5
	6	11,45	7,76	1,64	21,9	10,05	8,88	1,44	16,9	11,22	8,19	1,61	21,0	12,21	7,63	1,75	24,9	13,07	7,19	1,87	28,5
	7	10,78	7,41	1,32	14,3	9,33	8,51	1,15	10,7	10,44	7,91	1,28	13,4	11,43	7,33	1,40	16,0	12,23	6,89	1,50	18,3
9	3	12,55	8,26	3,60	105,1	11,04	9,34	3,16	81,4	12,19	8,67	3,50	99,3	13,24	8,13	3,79	117,0	14,09	7,71	4,04	132,6
	4	11,84	7,97	2,55	52,6	10,39	9,07	2,23	40,5	11,49	8,41	2,47	49,5	12,47	7,91	2,68	58,4	13,37	7,43	2,87	67,1
	5	11,21	7,63	1,93	30,2	9,61	8,86	1,65	22,2	10,85	8,13	1,87	28,3	11,82	7,58	2,03	33,6	12,71	7,09	2,19	38,9
	6	10,46	7,35	1,50	18,3	8,88	8,58	1,27	13,2	10,09	7,87	1,45	17,0	11,17	7,22	1,60	20,8	12,04	6,76	1,73	24,2
	7	9,68	7,00	1,19	11,5	8,28	8,28	1,02	8,4	9,34	7,52	1,15	10,7	10,35	7,00	1,27	13,1	11,21	6,46	1,38	15,4
10	3	11,50	7,84	3,30	88,4	9,90	8,99	2,84	65,5	11,04	8,36	3,16	81,4	12,16	7,80	3,48	98,7	13,10	7,30	3,76	114,7
	4	10,80	7,54	2,32	43,8	9,16	8,80	1,97	31,5	10,42	8,08	2,24	40,8	11,49	7,50	2,47	49,5	12,34	7,02	2,65	57,2
	5	10,09	7,30	1,74	24,5	8,58	8,58	1,48	17,7	9,66	7,82	1,66	22,4	10,76	7,20	1,85	27,8	11,69	6,70	2,01	32,9
	6	9,40	6,98	1,35	14,8	8,13	8,13	1,17	11,1	8,97	7,52	1,29	13,4	10,05	6,81	1,44	16,9	10,93	6,37	1,57	19,9
	7	8,58	6,68	1,05	9,0	7,65	7,65	0,94	7,2	8,17	7,24	1,00	8,2	9,21	6,61	1,13	10,4	10,22	6,05	1,26	12,8
11	3	10,39	7,48	2,98	72,0	8,80	8,80	2,52	51,8	10,01	7,97	2,87	67,0	11,06	7,45	3,17	81,6	12,04	6,91	3,45	96,9
	4	9,74	7,22	2,09	35,6	8,38	8,38	1,80	26,4	9,34	7,67	2,01	32,8	10,41	7,09	2,24	40,7	11,37	6,63	2,45	48,6
	5	8,99	6,94	1,55	19,4	7,97	7,97	1,37	15,3	8,58	7,48	1,48	17,7	9,68	6,79	1,66	22,5	10,63	6,31	1,83	27,2
	6	8,19	6,66	1,17	11,2	7,46	7,46	1,07	9,3	7,87	7,15	1,13	10,4	8,94	6,57	1,28	13,3	9,87	5,99	1,41	16,3
	7	7,30	6,42	0,90	6,5	7,04	7,04	0,86	6,1	7,04	7,04	0,86	6,1	8,10	6,24	0,99	8,0	9,08	5,64	1,12	10,1
12	3	9,29	7,13	2,66	57,6	8,15	8,15	2,34	44,4	8,84	7,69	2,53	52,2	10,01	7,02	2,87	67,0	10,95	6,53	3,14	80,0
	4	8,60	6,89	1,85	27,8	7,76	7,76	1,67	22,6	8,17	7,43	1,76	25,1	9,31	6,76	2,00	32,5	10,29	6,24	2,21	39,8
	5	7,86	6,65	1,35	14,8	7,43	7,43	1,28	13,3	7,45	7,19	1,28	13,3	8,58	6,52	1,48	17,7	9,55	5,96	1,64	21,9
	6	6,98	6,42	1,00	8,1	6,91	6,91	0,99	8,0	6,91	6,78	0,99	8,0	7,78	6,24	1,12	10,1	8,75	5,62	1,25	12,8
	7	6,18	6,18	0,76	4,7	6,42	6,42	0,79	5,1	6,37	6,37	0,78	5,0	6,79	5,92	0,83	5,7	7,95	5,29	0,98	7,8
13	3	8,12	6,81	2,33	44,0	7,52	7,52	2,16	37,8	7,65	7,39	2,19	39,1	8,82	6,68	2,53	52,0	9,87	6,16	2,83	65,0
	4	7,43	6,55	1,60	20,7	7,17	7,17	1,54	19,3	7,17	7,04	1,54	19,3	8,12	6,52	1,74	24,7	9,16	5,86	1,97	31,5
	5	6,63	6,48	1,14	10,6	6,68	6,68	1,15	10,7	6,70	6,70	1,15	10,8	7,41	6,20	1,27	13,2	8,43	5,58	1,45	17,1
	6	6,03	6,03	0,86	6,1	6,24	6,24	0,89	6,5	6,24	6,24	0,89	6,5	6,53	5,98	0,94	7,1	7,61	5,29	1,09	9,7
	7	5,51	5,51	0,68	3,7	5,71	5,71	0,70	4,0	5,73	5,73	0,70	4,0	5,73	5,60	0,70	4,0	6,66	4,99	0,82	5,5

EWT — температура входящей воды; DB — сухой термометр; TC — полная холодопроизводительность; WF — расход воды;
 Δt — разность температур; WB — влажный термометр; SC — ощутимая холодопроизводительность; WPD — гидравлическое сопротивление.

КАССЕТНЫЕ ЧЕТЫРЕХТРУБНЫЕ КОМПАКТНЫЕ ФАНКОЙЛЫ

SFC 300 A1-4P

EWT	Δt	Температура воздуха на входе, °C																			
		DB:26.7 WB:19.4				DB:27 WB:18				DB:27 WB:19				DB:27 WB:20				DB:29 WB:21			
		TC	SC	WF	WPD	TC	SC	WF	WPD	TC	SC	WF	WPD	TC	SC	WF	WPD	TC	SC	WF	WPD
°C	°C	кВт	кВт	м³/ч	кПа	кВт	кВт	м³/ч	кПа	кВт	кВт	м³/ч	кПа	кВт	кВт	м³/ч	кПа	кВт	кВт	м³/ч	кПа
5	3	3,19	1,92	0,91	99,2	2,92	2,11	0,84	83,5	3,12	2	0,89	95,2	3,3	1,92	0,95	106,5	3,48	1,83	1	118,7
	4	3,06	1,86	0,66	51,6	2,81	2,05	0,6	43,6	3,01	1,94	0,65	49,9	3,19	1,86	0,69	55,9	3,35	1,77	0,72	61,6
	5	2,93	1,8	0,5	30,2	2,68	2	0,46	25,3	2,87	1,88	0,49	29,0	3,06	1,79	0,53	33,0	3,22	2,78	0,55	36,5
	6	2,8	1,75	0,4	19,2	2,55	1,93	0,37	15,9	2,75	1,82	0,39	18,4	2,94	1,72	0,42	21,1	3,08	1,64	0,44	23,2
	7	2,66	1,66	0,33	12,7	2,41	1,88	0,3	10,4	2,6	1,76	0,32	12,2	2,79	1,66	0,34	14,0	2,95	1,57	0,36	15,6
6	3	3,01	1,84	0,86	88,3	2,74	2,03	0,78	73,3	2,94	1,92	0,84	84,3	3,13	1,83	0,9	95,7	3,31	1,75	0,95	107,0
	4	2,89	1,78	0,62	45,8	2,62	1,97	0,56	37,6	2,82	1,86	0,61	43,7	3,01	1,77	0,65	49,7	3,17	1,69	0,68	55,4
	5	2,75	1,71	0,47	26,5	2,5	1,91	0,43	21,9	2,69	1,8	0,46	25,5	2,87	1,7	0,49	29,0	3,05	1,62	0,52	32,7
	6	2,62	1,66	0,37	16,7	2,37	1,85	0,34	13,7	2,55	1,74	0,37	16,0	2,75	1,63	0,39	18,4	2,9	1,55	0,42	20,5
	7	2,48	1,59	0,3	11,0	2,22	1,8	0,27	8,8	2,42	1,69	0,3	10,5	2,59	1,58	0,32	12,1	2,77	1,49	0,34	13,8
7	3	2,81	1,75	0,8	77,0	2,55	1,95	0,73	63,4	2,75	1,84	0,79	73,7	2,95	1,75	0,84	84,9	3,11	1,66	0,89	94,8
	4	2,69	1,69	0,58	39,8	2,41	1,91	0,52	32,0	2,62	1,78	0,56	37,7	2,81	1,69	0,6	43,6	2,99	1,61	0,64	49,2
	5	2,55	1,63	0,44	23,0	2,29	1,85	0,39	18,5	2,5	1,72	0,43	22,0	2,68	1,62	0,46	25,3	2,85	1,54	0,49	28,5
	6	2,42	1,58	0,35	14,3	2,16	1,79	0,31	11,4	2,38	1,66	0,34	13,8	2,56	1,55	0,37	16,0	2,72	1,47	0,39	18,0
	7	2,29	1,51	0,28	9,4	2,01	1,72	0,25	7,3	2,22	1,61	0,27	8,8	2,41	1,5	0,3	10,4	2,57	1,41	0,32	11,9
8	3	2,62	1,68	0,75	66,9	2,33	1,88	0,67	53,3	2,55	1,76	0,73	63,8	2,75	1,66	0,79	73,9	2,93	1,57	0,84	83,7
	4	2,5	1,62	0,54	34,4	2,22	1,82	0,48	27,1	2,42	1,72	0,52	32,3	2,62	1,61	0,56	37,6	2,78	1,52	0,6	42,7
	5	2,37	1,55	0,41	19,8	2,08	1,77	0,36	15,3	2,3	1,65	0,4	18,7	2,5	1,55	0,43	21,9	2,67	1,46	0,46	25,0
	6	2,22	1,5	0,32	12,0	1,95	1,72	0,28	9,3	2,18	1,59	0,31	11,6	2,37	1,48	0,34	13,7	2,53	1,39	0,36	15,7
	7	2,09	1,44	0,26	7,8	1,81	1,65	0,22	5,9	2,02	1,53	0,25	7,4	2,22	1,42	0,27	8,8	2,37	1,33	0,29	10,1
9	3	2,43	1,6	0,7	57,8	2,14	1,81	0,61	44,8	2,36	1,68	0,68	54,6	2,56	1,58	0,74	64,3	2,73	1,49	0,78	72,9
	4	2,29	1,54	0,49	29,0	2,01	1,76	0,43	22,3	2,23	1,63	0,48	27,3	2,42	1,53	0,52	32,1	2,59	1,44	0,56	36,9
	5	2,17	1,48	0,37	16,6	1,86	1,72	0,32	12,2	2,1	1,58	0,36	15,6	2,29	1,47	0,39	18,5	2,46	1,37	0,42	21,4
	6	2,03	1,42	0,29	10,1	1,72	1,66	0,25	7,2	1,96	1,53	0,28	9,4	2,16	1,4	0,31	11,5	2,33	1,31	0,33	13,3
	7	1,88	1,36	0,23	6,3	1,61	1,61	0,2	4,6	1,81	1,46	0,22	5,9	2,01	1,36	0,25	7,2	2,17	1,25	0,27	8,5
10	3	2,23	1,52	0,64	48,6	1,92	1,74	0,55	36,0	2,14	1,62	0,61	44,8	2,36	1,51	0,68	54,3	2,54	1,41	0,73	63,1
	4	2,09	1,46	0,45	24,1	1,77	1,71	0,38	17,3	2,02	1,57	0,43	22,5	2,23	1,45	0,48	27,3	2,39	1,36	0,51	31,5
	5	1,96	1,41	0,34	13,5	1,66	1,66	0,29	9,7	1,87	1,52	0,32	12,3	2,09	1,4	0,36	15,3	2,27	1,3	0,39	18,1
	6	1,82	1,35	0,26	8,1	1,58	1,58	0,23	6,1	1,74	1,46	0,25	7,4	1,95	1,32	0,28	9,3	2,12	1,23	0,3	11,0
	7	1,66	1,3	0,2	5,0	1,48	1,48	0,18	4,0	1,58	1,4	0,19	4,5	1,79	1,28	0,22	5,7	1,98	1,17	0,24	7,0
11	3	2,01	1,45	0,58	39,6	1,71	1,71	0,49	28,5	1,94	1,54	0,56	36,8	2,14	1,44	0,61	44,9	2,33	1,34	0,67	53,3
	4	1,89	1,4	0,41	19,6	1,62	1,62	0,35	14,5	1,81	1,49	0,39	18,0	2,02	1,37	0,43	22,4	2,2	1,28	0,47	26,7
	5	1,74	1,35	0,3	10,7	1,54	1,54	0,27	8,4	1,66	1,45	0,29	9,7	1,88	1,32	0,32	12,4	2,06	1,22	0,35	14,9
	6	1,59	1,29	0,23	6,2	1,45	1,45	0,21	5,1	1,53	1,39	0,22	5,7	1,73	1,27	0,25	7,3	1,91	1,16	0,27	8,9
	7	1,41	1,24	0,17	3,6	1,36	1,36	0,17	3,3	1,36	1,36	0,17	3,3	1,57	1,21	0,19	4,4	1,76	1,09	0,22	5,6
12	3	1,8	1,38	0,52	31,7	1,58	1,58	0,45	24,4	1,71	1,49	0,49	28,7	1,94	1,36	0,56	36,8	2,12	1,27	0,61	44,0
	4	1,67	1,33	0,36	15,3	1,5	1,5	0,32	12,5	1,58	1,44	0,34	13,8	1,8	1,31	0,39	17,9	1,99	1,21	0,43	21,9
	5	1,52	1,29	0,26	8,2	1,44	1,44	0,25	7,3	1,44	1,39	0,25	7,3	1,66	1,26	0,29	9,7	1,85	1,15	0,32	12,1
	6	1,35	1,24	0,19	4,5	1,34	1,34	0,19	4,4	1,34	1,31	0,19	4,4	1,51	1,21	0,22	5,6	1,7	1,09	0,24	7,0
	7	1,2	1,2	0,15	2,6	1,24	1,24	0,15	2,8	1,23	1,23	0,15	2,7	1,32	1,15	0,16	3,1	1,54	1,02	0,19	4,3
13	3	1,57	1,32	0,45	24,2	1,46	1,46	0,42	20,8	1,48	1,43	0,43	21,5	1,71	1,3	0,49	28,6	1,91	1,19	0,55	35,7
	4	1,44	1,27	0,31	11,4	1,39	1,39	0,3	10,6	1,39	1,36	0,3	10,6	1,57	1,26	0,34	13,6	1,77	1,14	0,38	17,3
	5	1,28	1,26	0,22	5,8	1,3	1,3	0,22	5,9	1,3	1,3	0,22	5,9	1,44	1,2	0,25	7,3	1,63	1,08	0,28	9,4
	6	1,17	1,17	0,17	3,3	1,21	1,21	0,17	3,6	1,21	1,21	0,17	3,6	1,27	1,16	0,18	3,9	1,48	1,02	0,21	5,3
	7	1,07	1,07	0,13	2,1	1,11	1,11	0,14	2,2	1,11	1,11	0,14	2,2	1,11	1,09	0,14	2,2	1,29	0,97	0,16	3,0

EWT — температура входящей воды; DB — сухой термометр; TC — полная холодопроизводительность; WF — расход воды;

Δt — разность температур; WB — влажный термометр; SC — ощутимая холодопроизводительность; WPD — гидравлическое сопротивление.

FANCOILS

КАССЕТНЫЕ ЧЕТЫРЕХТРУБНЫЕ КОМПАКТНЫЕ ФАНКОЙЛЫ

SFC 400 A1-4P

EWT	Δt	Температура воздуха на входе, °C																			
		DB:26.7 WB:19.4				DB:27 WB:18				DB:27 WB:19				DB:27 WB:20				DB:29 WB:21			
		TC	SC	WF	WPD	TC	SC	WF	WPD	TC	SC	WF	WPD	TC	SC	WF	WPD	TC	SC	WF	WPD
°C	°C	кВт	кВт	м³/ч	кПа	кВт	кВт	м³/ч	кПа	кВт	кВт	м³/ч	кПа	кВт	кВт	м³/ч	кПа	кВт	кВт	м³/ч	кПа
5	3	3,7	2,23	1,06	72,2	3,39	2,45	0,97	60,7	3,62	2,32	1,04	69,2	3,83	2,22	1,1	77,5	4,04	2,12	1,16	86,4
	4	3,55	2,16	0,76	37,5	3,26	2,37	0,7	31,7	3,49	2,26	0,75	36,3	3,7	2,16	0,8	40,7	3,88	2,05	0,83	44,8
	5	3,4	2,08	0,58	22,0	3,11	2,32	0,53	18,4	3,33	2,18	0,57	21,1	3,55	2,08	0,61	24,0	3,73	3,23	0,64	26,5
	6	3,25	2,03	0,47	13,9	2,96	2,24	0,42	11,6	3,18	2,11	0,46	13,4	3,41	2	0,49	15,3	3,57	1,9	0,51	16,8
	7	3,09	1,93	0,38	9,3	2,8	2,18	0,34	7,6	3,02	2,04	0,37	8,8	3,24	1,93	0,4	10,2	3,42	1,82	0,42	11,4
6	3	3,49	2,14	1	64,2	3,18	2,36	0,91	53,3	3,41	2,23	0,98	61,3	3,63	2,13	1,04	69,6	3,84	2,03	1,1	77,8
	4	3,35	2,06	0,72	33,3	3,03	2,28	0,65	27,4	3,27	2,16	0,7	31,8	3,49	2,06	0,75	36,1	3,68	1,96	0,79	40,3
	5	3,18	1,99	0,55	19,3	2,9	2,22	0,5	16,0	3,12	2,09	0,54	18,5	3,33	1,97	0,57	21,1	3,54	1,88	0,61	23,8
	6	3,03	1,93	0,43	12,2	2,75	2,14	0,39	10,0	2,96	2,01	0,42	11,6	3,18	1,9	0,46	13,4	3,36	1,8	0,48	14,9
	7	2,87	1,84	0,35	8,0	2,57	2,09	0,32	6,4	2,8	1,96	0,34	7,6	3	1,83	0,37	8,8	3,21	1,72	0,39	10,0
7	3	3,26	2,03	0,93	56,0	2,95	2,26	0,85	46,1	3,18	2,14	0,91	53,6	3,42	2,03	0,98	61,8	3,61	1,92	1,04	68,9
	4	3,12	1,96	0,67	29,0	2,8	2,21	0,6	23,3	3,04	2,07	0,65	27,4	3,26	1,96	0,7	31,7	3,47	1,86	0,75	35,8
	5	2,96	1,89	0,51	16,7	2,66	2,14	0,46	13,4	2,9	2	0,5	16,0	3,11	1,87	0,53	18,4	3,3	1,79	0,57	20,7
	6	2,81	1,84	0,4	10,4	2,5	2,08	0,36	8,3	2,76	1,92	0,4	10,1	2,97	1,8	0,43	11,6	3,15	1,71	0,45	13,1
	7	2,66	1,75	0,33	6,9	2,34	2	0,29	5,3	2,57	1,87	0,32	6,4	2,79	1,75	0,34	7,6	2,98	1,64	0,37	8,6
8	3	3,03	1,95	0,87	48,6	2,71	2,18	0,78	38,7	2,96	2,04	0,85	46,4	3,19	1,92	0,91	53,7	3,39	1,82	0,97	60,9
	4	2,9	1,88	0,62	25,0	2,57	2,11	0,55	19,7	2,81	1,99	0,6	23,5	3,03	1,86	0,65	27,4	3,23	1,77	0,69	31,0
	5	2,75	1,8	0,47	14,4	2,41	2,05	0,42	11,1	2,67	1,91	0,46	13,6	2,9	1,8	0,5	16,0	3,09	1,69	0,53	18,2
	6	2,57	1,75	0,37	8,8	2,26	2	0,32	6,8	2,52	1,84	0,36	8,4	2,75	1,72	0,39	10,0	2,94	1,62	0,42	11,4
	7	2,42	1,67	0,3	5,7	2,1	1,91	0,26	4,3	2,35	1,78	0,29	5,4	2,57	1,65	0,32	6,4	2,75	1,55	0,34	7,3
9	3	2,82	1,86	0,81	42,0	2,48	2,1	0,71	32,5	2,74	1,95	0,79	39,7	2,98	1,83	0,85	46,8	3,17	1,73	0,91	53,0
	4	2,66	1,79	0,57	21,1	2,34	2,04	0,5	16,2	2,58	1,89	0,56	19,8	2,8	1,78	0,6	23,4	3	1,67	0,65	26,8
	5	2,52	1,72	0,43	12,1	2,16	1,99	0,37	8,9	2,44	1,83	0,42	11,3	2,66	1,7	0,46	13,4	2,86	1,59	0,49	15,5
	6	2,35	1,65	0,34	7,3	2	1,93	0,29	5,3	2,27	1,77	0,33	6,8	2,51	1,62	0,36	8,3	2,71	1,52	0,39	9,7
	7	2,18	1,57	0,27	4,6	1,86	1,86	0,23	3,4	2,1	1,69	0,26	4,3	2,33	1,57	0,29	5,3	2,52	1,45	0,31	6,2
10	3	2,59	1,76	0,74	35,3	2,23	2,02	0,64	26,2	2,48	1,88	0,71	32,5	2,73	1,75	0,78	39,5	2,95	1,64	0,84	45,9
	4	2,43	1,69	0,52	17,5	2,06	1,98	0,44	12,6	2,34	1,82	0,5	16,3	2,58	1,69	0,56	19,8	2,77	1,58	0,6	22,9
	5	2,27	1,64	0,39	9,8	1,93	1,93	0,33	7,1	2,17	1,76	0,37	9,0	2,42	1,62	0,42	11,1	2,63	1,51	0,45	13,1
	6	2,11	1,57	0,3	5,9	1,83	1,83	0,26	4,4	2,02	1,69	0,29	5,4	2,26	1,53	0,32	6,8	2,46	1,43	0,35	8,0
	7	1,93	1,5	0,24	3,6	1,72	1,72	0,21	2,9	1,84	1,63	0,23	3,3	2,07	1,49	0,25	4,2	2,3	1,36	0,28	5,1
11	3	2,34	1,68	0,67	28,8	1,98	1,98	0,57	20,7	2,25	1,79	0,65	26,8	2,49	1,67	0,71	32,7	2,71	1,55	0,78	38,7
	4	2,19	1,62	0,47	14,2	1,88	1,88	0,4	10,5	2,1	1,72	0,45	13,1	2,34	1,59	0,5	16,3	2,56	1,49	0,55	19,4
	5	2,02	1,56	0,35	7,8	1,79	1,79	0,31	6,1	1,93	1,68	0,33	7,1	2,18	1,53	0,37	9,0	2,39	1,42	0,41	10,9
	6	1,84	1,5	0,26	4,5	1,68	1,68	0,24	3,7	1,77	1,61	0,25	4,1	2,01	1,48	0,29	5,3	2,22	1,35	0,32	6,5
	7	1,64	1,44	0,2	2,6	1,58	1,58	0,19	2,4	1,58	1,58	0,19	2,4	1,82	1,4	0,22	3,2	2,04	1,27	0,25	4,1
12	3	2,09	1,6	0,6	23,0	1,83	1,83	0,53	17,8	1,99	1,73	0,57	20,9	2,25	1,58	0,65	26,8	2,46	1,47	0,71	32,0
	4	1,93	1,55	0,42	11,1	1,75	1,75	0,38	9,1	1,84	1,67	0,39	10,0	2,09	1,52	0,45	13,0	2,31	1,4	0,5	15,9
	5	1,77	1,49	0,3	5,9	1,67	1,67	0,29	5,3	1,67	1,62	0,29	5,3	1,93	1,46	0,33	7,1	2,15	1,34	0,37	8,8
	6	1,57	1,44	0,22	3,3	1,55	1,55	0,22	3,2	1,55	1,52	0,22	3,2	1,75	1,4	0,25	4,0	1,97	1,26	0,28	5,1
	7	1,39	1,39	0,17	1,9	1,44	1,44	0,18	2,0	1,43	1,43	0,18	2,0	1,53	1,33	0,19	2,3	1,79	1,19	0,22	3,1
13	3	1,82	1,53	0,52	17,6	1,69	1,69	0,48	15,1	1,72	1,66	0,49	15,6	1,98	1,5	0,57	20,8	2,22	1,39	0,64	26,0
	4	1,67	1,47	0,36	8,3	1,61	1,61	0,35	7,7	1,61	1,58	0,35	7,7	1,82	1,46	0,39	9,9	2,06	1,32	0,44	12,6
	5	1,49	1,46	0,26	4,2	1,5	1,5	0,26	4,3	1,51	1,51	0,26	4,3	1,67	1,39	0,29	5,3	1,9	1,26	0,33	6,8
	6	1,36	1,36	0,19	2,4	1,4	1,4	0,2	2,6	1,4	1,4	0,2	2,6	1,47	1,34	0,21	2,9	1,71	1,19	0,25	3,9
	7	1,24	1,24	0,15	1,5	1,28	1,28	0,16	1,6	1,29	1,29	0,16	1,6	1,29	1,26	0,16	1,6	1,5	1,12	0,18	2,2

EWT — температура входящей воды; DB — сухой термометр; TC — полная холодопроизводительность; WF — расход воды;
 Δt — разность температур; WB — влажный термометр; SC — ошутимая холодопроизводительность; WPD — гидравлическое сопротивление.

КАССЕТНЫЕ ЧЕТЫРЕХТРУБНЫЕ КОМПАКТНЫЕ ФАНКОЙЛЫ

SFC 500 A1-4P

EWT	Δt	Температура воздуха на входе, °C																			
		DB:26.7 WB:19.4				DB:27 WB:18				DB:27 WB:19				DB:27 WB:20				DB:29 WB:21			
		TC	SC	WF	WPD	TC	SC	WF	WPD	TC	SC	WF	WPD	TC	SC	WF	WPD	TC	SC	WF	WPD
°C	°C	кВт	кВт	м³/ч	кПа	кВт	кВт	м³/ч	кПа	кВт	кВт	м³/ч	кПа	кВт	кВт	м³/ч	кПа	кВт	кВт	м³/ч	кПа
5	3	4,46	2,69	1,28	108,2	4,09	2,95	1,17	91,1	4,37	2,8	1,25	103,9	4,62	2,68	1,32	116,2	4,88	2,56	1,4	129,5
	4	4,29	2,61	0,92	56,3	3,94	2,86	0,85	47,5	4,22	2,72	0,91	54,4	4,46	2,61	0,96	61,0	4,69	2,47	1,01	67,3
	5	4,1	2,52	0,71	33,0	3,75	2,8	0,65	27,6	4,02	2,64	0,69	31,7	4,29	2,51	0,74	36,0	4,51	3,89	0,77	39,8
	6	3,92	2,44	0,56	20,9	3,57	2,7	0,51	17,4	3,84	2,55	0,55	20,1	4,11	2,41	0,59	23,0	4,31	2,29	0,62	25,3
	7	3,73	2,33	0,46	13,9	3,37	2,64	0,41	11,4	3,64	2,46	0,45	13,3	3,91	2,33	0,48	15,3	4,13	2,2	0,51	17,0
6	3	4,21	2,58	1,21	96,3	3,83	2,84	1,1	80,0	4,11	2,69	1,18	92,0	4,38	2,57	1,26	104,4	4,63	2,44	1,33	116,7
	4	4,04	2,49	0,87	50,0	3,66	2,75	0,79	41,0	3,94	2,6	0,85	47,6	4,21	2,48	0,9	54,2	4,44	2,36	0,96	60,5
	5	3,84	2,4	0,66	28,9	3,49	2,68	0,6	23,9	3,77	2,53	0,65	27,8	4,02	2,38	0,69	31,6	4,27	2,27	0,73	35,7
	6	3,66	2,33	0,52	18,2	3,31	2,59	0,47	14,9	3,58	2,43	0,51	17,4	3,84	2,29	0,55	20,1	4,06	2,17	0,58	22,4
	7	3,47	2,22	0,43	12,0	3,11	2,52	0,38	9,6	3,38	2,36	0,42	11,5	3,63	2,21	0,45	13,1	3,87	2,08	0,48	15,0
7	3	3,93	2,45	1,13	84,0	3,57	2,73	1,02	69,2	3,84	2,58	1,1	80,4	4,13	2,45	1,18	92,7	4,36	2,32	1,25	103,4
	4	3,77	2,37	0,81	43,5	3,38	2,67	0,73	35,0	3,67	2,49	0,79	41,2	3,94	2,37	0,85	47,5	4,19	2,25	0,9	53,7
	5	3,58	2,28	0,62	25,1	3,21	2,59	0,55	20,2	3,5	2,41	0,6	24,0	3,75	2,26	0,65	27,6	3,98	2,16	0,69	31,1
	6	3,39	2,22	0,49	15,6	3,02	2,51	0,43	12,4	3,33	2,32	0,48	15,1	3,58	2,18	0,51	17,5	3,8	2,06	0,55	19,7
	7	3,21	2,12	0,39	10,3	2,82	2,41	0,35	7,9	3,1	2,25	0,38	9,6	3,37	2,11	0,41	11,3	3,6	1,97	0,44	13,0
8	3	3,66	2,35	1,05	73,0	3,27	2,64	0,94	58,1	3,58	2,46	1,03	69,6	3,85	2,32	1,1	80,6	4,1	2,2	1,17	91,3
	4	3,5	2,27	0,75	37,5	3,11	2,55	0,67	29,5	3,39	2,4	0,73	35,3	3,66	2,25	0,79	41,0	3,9	2,13	0,84	46,5
	5	3,32	2,17	0,57	21,6	2,91	2,47	0,5	16,6	3,22	2,3	0,55	20,3	3,49	2,17	0,6	23,9	3,73	2,05	0,64	27,3
	6	3,11	2,11	0,45	13,1	2,73	2,41	0,39	10,1	3,05	2,22	0,44	12,6	3,31	2,07	0,47	14,9	3,55	1,95	0,51	17,1
	7	2,92	2,01	0,36	8,6	2,53	2,31	0,31	6,4	2,83	2,15	0,35	8,0	3,1	1,99	0,38	9,6	3,32	1,87	0,41	11,0
9	3	3,4	2,24	0,98	63,1	2,99	2,54	0,86	48,8	3,31	2,35	0,95	59,6	3,59	2,21	1,03	70,2	3,82	2,09	1,1	79,6
	4	3,21	2,16	0,69	31,6	2,82	2,46	0,61	24,3	3,12	2,28	0,67	29,7	3,38	2,15	0,73	35,1	3,63	2,02	0,78	40,3
	5	3,04	2,07	0,52	18,1	2,61	2,4	0,45	13,3	2,94	2,21	0,51	17,0	3,21	2,06	0,55	20,2	3,45	1,92	0,59	23,3
	6	2,84	1,99	0,41	11,0	2,41	2,33	0,35	7,9	2,74	2,14	0,39	10,2	3,03	1,96	0,43	12,5	3,27	1,83	0,47	14,5
	7	2,63	1,9	0,32	6,9	2,25	2,25	0,28	5,1	2,54	2,04	0,31	6,4	2,81	1,9	0,34	7,9	3,04	1,75	0,37	9,2
10	3	3,12	2,13	0,89	53,0	2,69	2,44	0,77	39,3	2,99	2,27	0,86	48,8	3,3	2,12	0,95	59,2	3,56	1,98	1,02	68,8
	4	2,93	2,05	0,63	26,3	2,48	2,39	0,53	18,9	2,83	2,19	0,61	24,5	3,12	2,04	0,67	29,7	3,35	1,9	0,72	34,3
	5	2,74	1,98	0,47	14,7	2,33	2,33	0,4	10,6	2,62	2,12	0,45	13,5	2,92	1,95	0,5	16,7	3,17	1,82	0,55	19,7
	6	2,55	1,89	0,37	8,9	2,21	2,21	0,32	6,6	2,43	2,04	0,35	8,1	2,73	1,85	0,39	10,1	2,96	1,73	0,42	12,0
	7	2,33	1,81	0,29	5,4	2,08	2,08	0,26	4,3	2,22	1,96	0,27	4,9	2,5	1,79	0,31	6,3	2,77	1,64	0,34	7,7
11	3	2,82	2,03	0,81	43,2	2,39	2,39	0,68	31,1	2,72	2,16	0,78	40,2	3	2,02	0,86	49,0	3,27	1,87	0,94	58,1
	4	2,64	1,96	0,57	21,4	2,27	2,27	0,49	15,8	2,54	2,08	0,55	19,7	2,82	1,92	0,61	24,4	3,09	1,8	0,66	29,2
	5	2,44	1,88	0,42	11,7	2,16	2,16	0,37	9,2	2,33	2,03	0,4	10,6	2,63	1,84	0,45	13,5	2,88	1,71	0,5	16,3
	6	2,22	1,81	0,32	6,7	2,03	2,03	0,29	5,6	2,14	1,94	0,31	6,2	2,42	1,78	0,35	8,0	2,68	1,63	0,38	9,8
	7	1,98	1,74	0,24	3,9	1,91	1,91	0,23	3,6	1,91	1,91	0,23	3,6	2,2	1,69	0,27	4,8	2,46	1,53	0,3	6,1
12	3	2,52	1,93	0,72	34,6	2,21	2,21	0,63	26,6	2,4	2,09	0,69	31,3	2,72	1,9	0,78	40,2	2,97	1,77	0,85	48,0
	4	2,33	1,87	0,5	16,7	2,11	2,11	0,45	13,6	2,22	2,02	0,48	15,1	2,53	1,83	0,54	19,5	2,79	1,69	0,6	23,9
	5	2,13	1,8	0,37	8,9	2,02	2,02	0,35	8,0	2,02	1,95	0,35	8,0	2,33	1,77	0,4	10,6	2,59	1,62	0,45	13,2
	6	1,89	1,74	0,27	4,9	1,87	1,87	0,27	4,8	1,87	1,84	0,27	4,8	2,11	1,69	0,3	6,1	2,37	1,53	0,34	7,7
	7	1,68	1,68	0,21	2,8	1,74	1,74	0,21	3,0	1,73	1,73	0,21	3,0	1,84	1,61	0,23	3,4	2,16	1,43	0,26	4,7
13	3	2,2	1,85	0,63	26,4	2,04	2,04	0,58	22,7	2,08	2,01	0,6	23,5	2,39	1,81	0,69	31,2	2,68	1,67	0,77	39,0
	4	2,02	1,78	0,43	12,4	1,94	1,94	0,42	11,6	1,94	1,91	0,42	11,6	2,2	1,77	0,47	14,8	2,48	1,59	0,53	18,9
	5	1,8	1,76	0,31	6,3	1,81	1,81	0,31	6,4	1,82	1,82	0,31	6,5	2,01	1,68	0,35	7,9	2,29	1,52	0,39	10,3
	6	1,64	1,64	0,23	3,6	1,69	1,69	0,24	3,9	1,69	1,69	0,24	3,9	1,77	1,62	0,25	4,3	2,07	1,43	0,3	5,8
	7	1,49	1,49	0,18	2,2	1,55	1,55	0,19	2,4	1,56	1,56	0,19	2,4	1,56	1,52	0,19	2,4	1,81	1,35	0,22	3,3

EWT — температура входящей воды; DB — сухой термометр; TC — полная холодопроизводительность; WF — расход воды;

Δt — разность температур; WB — влажный термометр; SC — ошутимая холодопроизводительность; WPD — гидравлическое сопротивление.

FANCOILS

КАССЕТНЫЕ ЧЕТЫРЕХТРУБНЫЕ ФАНКОЙЛЫ

SFC 600 A1-4P

EWT	Δt	Температура воздуха на входе, °C																			
		DB:26.7 WB:19.4				DB:27 WB:18				DB:27 WB:19				DB:27 WB:20				DB:29 WB:21			
		TC	SC	WF	WPD	TC	SC	WF	WPD	TC	SC	WF	WPD	TC	SC	WF	WPD	TC	SC	WF	WPD
°C	кВт	кВт	м³/ч	кПа	кВт	кВт	м³/ч	кПа	кВт	кВт	м³/ч	кПа	кВт	кВт	м³/ч	кПа	кВт	кВт	м³/ч	кПа	
5	3	6,5	3,92	1,86	67,65	5,96	4,31	1,71	56,92	6,37	4,08	1,82	64,92	6,73	3,91	1,93	72,64	7,11	3,73	2,04	80,96
	4	6,25	3,8	1,34	35,18	5,74	4,17	1,23	29,69	6,15	3,97	1,32	34,03	6,51	3,8	1,4	38,14	6,83	3,61	1,47	42,03
	5	5,98	3,66	1,03	20,59	5,47	4,08	0,94	17,24	5,86	3,84	1,01	19,79	6,25	3,66	1,07	22,51	6,56	3,57	1,13	24,85
	6	5,71	3,56	0,82	13,06	5,2	3,94	0,75	10,84	5,6	3,71	0,8	12,56	5,99	3,52	0,86	14,37	6,28	3,34	0,9	15,78
	7	5,43	3,39	0,67	8,68	4,92	3,84	0,6	7,11	5,31	3,58	0,65	8,28	5,7	3,39	0,7	9,55	6,01	3,21	0,74	10,64
6	3	6,13	3,76	1,76	60,2	5,59	4,14	1,6	49,98	5,99	3,92	1,72	57,49	6,38	3,74	1,83	65,22	6,75	3,56	1,93	72,96
	4	5,89	3,63	1,27	31,23	5,34	4,01	1,15	25,65	5,75	3,79	1,24	29,77	6,13	3,62	1,32	33,86	6,48	3,44	1,39	37,79
	5	5,6	3,5	0,96	18,09	5,09	3,9	0,88	14,96	5,49	3,68	0,94	17,38	5,85	3,47	1,01	19,74	6,22	3,31	1,07	22,3
	6	5,34	3,39	0,76	11,4	4,83	3,77	0,69	9,33	5,21	3,54	0,75	10,87	5,6	3,33	0,8	12,56	5,91	3,16	0,85	13,99
	7	5,06	3,24	0,62	7,52	4,53	3,67	0,56	6,03	4,93	3,44	0,61	7,15	5,28	3,22	0,65	8,22	5,64	3,03	0,69	9,37
7	3	5,73	3,58	1,64	52,51	5,2	3,98	1,49	43,24	5,6	3,76	1,61	50,24	6,01	3,57	1,72	57,91	6,35	3,39	1,82	64,62
	4	5,49	3,45	1,18	27,16	4,92	3,89	1,06	21,84	5,34	3,64	1,15	25,72	5,74	3,45	1,23	29,69	6,1	3,27	1,31	33,54
	5	5,21	3,33	0,9	15,66	4,67	3,77	0,8	12,59	5,1	3,51	0,88	15	5,47	3,3	0,94	17,24	5,81	3,14	1	19,44
	6	4,94	3,23	0,71	9,77	4,4	3,65	0,63	7,76	4,85	3,39	0,7	9,42	5,22	3,17	0,75	10,9	5,54	3	0,79	12,3
	7	4,67	3,08	0,57	6,43	4,11	3,52	0,5	4,96	4,52	3,28	0,56	6,01	4,91	3,07	0,6	7,09	5,25	2,88	0,64	8,1
8	3	5,34	3,42	1,53	45,6	4,76	3,84	1,36	36,32	5,21	3,58	1,49	43,49	5,61	3,39	1,61	50,38	5,97	3,2	1,71	57,06
	4	5,1	3,3	1,1	23,44	4,53	3,72	0,97	18,46	4,95	3,5	1,06	22,04	5,34	3,27	1,15	25,65	5,68	3,11	1,22	29,09
	5	4,84	3,16	0,83	13,52	4,25	3,61	0,73	10,4	4,7	3,36	0,81	12,71	5,09	3,16	0,88	14,96	5,44	2,98	0,94	17,06
	6	4,53	3,07	0,65	8,2	3,97	3,51	0,57	6,32	4,44	3,24	0,64	7,89	4,83	3,02	0,69	9,33	5,17	2,84	0,74	10,69
	7	4,26	2,93	0,52	5,34	3,69	3,36	0,45	4	4,13	3,13	0,51	5,02	4,52	2,9	0,56	6,01	4,84	2,72	0,59	6,88
9	3	4,96	3,27	1,42	39,41	4,36	3,69	1,25	30,51	4,82	3,43	1,38	37,22	5,23	3,22	1,5	43,86	5,57	3,05	1,6	49,72
	4	4,68	3,15	1,01	19,74	4,11	3,58	0,88	15,2	4,54	3,33	0,98	18,58	4,93	3,13	1,06	21,91	5,28	2,94	1,14	25,16
	5	4,43	3,02	0,76	11,32	3,8	3,5	0,65	8,32	4,29	3,22	0,74	10,62	4,67	3	0,8	12,59	5,03	2,8	0,86	14,57
	6	4,14	2,91	0,59	6,85	3,51	3,39	0,5	4,94	3,99	3,11	0,57	6,37	4,42	2,86	0,63	7,81	4,76	2,67	0,68	9,08
	7	3,83	2,77	0,47	4,31	3,27	3,27	0,4	3,16	3,69	2,97	0,45	4,02	4,09	2,77	0,5	4,93	4,43	2,55	0,54	5,78
10	3	4,55	3,1	1,3	33,14	3,92	3,55	1,12	24,56	4,36	3,3	1,25	30,51	4,81	3,08	1,38	37	5,18	2,88	1,49	43
	4	4,27	2,98	0,92	16,42	3,62	3,48	0,78	11,81	4,12	3,19	0,89	15,3	4,54	2,97	0,98	18,58	4,88	2,77	1,05	21,45
	5	3,99	2,88	0,69	9,18	3,39	3,39	0,58	6,64	3,82	3,09	0,66	8,41	4,25	2,85	0,73	10,43	4,62	2,65	0,79	12,32
	6	3,72	2,76	0,53	5,53	3,22	3,22	0,46	4,14	3,55	2,97	0,51	5,04	3,97	2,69	0,57	6,32	4,32	2,52	0,62	7,47
	7	3,39	2,64	0,42	3,39	3,02	3,02	0,37	2,69	3,23	2,86	0,4	3,07	3,64	2,61	0,45	3,9	4,04	2,39	0,5	4,8
11	3	4,11	2,96	1,18	27,01	3,48	3,48	1	19,41	3,96	3,15	1,14	25,11	4,37	2,94	1,25	30,61	4,76	2,73	1,36	36,32
	4	3,85	2,86	0,83	13,35	3,31	3,31	0,71	9,88	3,69	3,03	0,79	12,3	4,11	2,8	0,88	15,25	4,5	2,62	0,97	18,22
	5	3,55	2,75	0,61	7,29	3,15	3,15	0,54	5,72	3,39	2,96	0,58	6,64	3,83	2,69	0,66	8,45	4,2	2,49	0,72	10,18
	6	3,24	2,63	0,46	4,2	2,95	2,95	0,42	3,49	3,11	2,83	0,45	3,88	3,53	2,6	0,51	5	3,9	2,37	0,56	6,09
	7	2,88	2,54	0,35	2,45	2,78	2,78	0,34	2,28	2,78	2,78	0,34	2,28	3,2	2,47	0,39	3,02	3,59	2,23	0,44	3,79
12	3	3,67	2,82	1,05	21,6	3,22	3,22	0,92	16,64	3,5	3,04	1	19,58	3,96	2,77	1,14	25,11	4,33	2,58	1,24	30
	4	3,4	2,72	0,73	10,42	3,07	3,07	0,66	8,49	3,23	2,94	0,69	9,41	3,68	2,67	0,79	12,2	4,07	2,47	0,87	14,92
	5	3,11	2,63	0,53	5,56	2,94	2,94	0,51	4,97	2,94	2,84	0,51	5	3,39	2,58	0,58	6,64	3,78	2,35	0,65	8,22
	6	2,76	2,54	0,4	3,05	2,73	2,73	0,39	2,99	2,73	2,68	0,39	2,99	3,08	2,47	0,44	3,79	3,46	2,22	0,5	4,79
	7	2,44	2,44	0,3	1,76	2,54	2,54	0,31	1,9	2,52	2,52	0,31	1,86	2,69	2,34	0,33	2,12	3,14	2,09	0,39	2,91
13	3	3,21	2,69	0,92	16,49	2,97	2,97	0,85	14,16	3,02	2,92	0,87	14,66	3,49	2,64	1	19,49	3,9	2,44	1,12	24,37
	4	2,94	2,59	0,63	7,77	2,83	2,83	0,61	7,23	2,83	2,78	0,61	7,23	3,21	2,58	0,69	9,28	3,62	2,32	0,78	11,81
	5	2,62	2,56	0,45	3,96	2,64	2,64	0,45	4,03	2,65	2,65	0,46	4,05	2,93	2,45	0,5	4,95	3,33	2,21	0,57	6,41
	6	2,38	2,38	0,34	2,28	2,47	2,47	0,35	2,43	2,47	2,47	0,35	2,43	2,58	2,36	0,37	2,67	3,01	2,09	0,43	3,63
	7	2,18	2,18	0,27	1,4	2,26	2,26	0,28	1,5	2,27	2,27	0,28	1,51	2,27	2,22	0,28	1,51	2,63	1,97	0,32	2,04

EWT — температура входящей воды; DB — сухой термометр; TC — полная холодопроизводительность; WF — расход воды;
 Δt — разность температур; WB — влажный термометр; SC — ошутимая холодопроизводительность; WPD — гидравлическое сопротивление.

КАССЕТНЫЕ ЧЕТЫРЕХТРУБНЫЕ ФАНКОЙЛЫ

SFC 750 A1-4P

EWT	Δt	Температура воздуха на входе, °C																			
		DB:26.7 WB:19.4				DB:27 WB:18				DB:27 WB:19				DB:27 WB:20				DB:29 WB:21			
		TC	SC	WF	WPD	TC	SC	WF	WPD	TC	SC	WF	WPD	TC	SC	WF	WPD	TC	SC	WF	WPD
°C	°C	кВт	кВт	м³/ч	кПа	кВт	кВт	м³/ч	кПа	кВт	кВт	м³/ч	кПа	кВт	кВт	м³/ч	кПа	кВт	кВт	м³/ч	кПа
5	3	7,56	4,55	2,17	76,67	6,93	5,01	1,99	64,51	7,4	4,75	2,12	73,57	7,83	4,54	2,24	82,32	8,27	4,34	2,37	91,76
	4	7,26	4,42	1,56	39,87	6,67	4,85	1,44	33,65	7,15	4,61	1,54	38,56	7,56	4,42	1,63	43,22	7,94	4,19	1,71	47,63
	5	6,95	4,26	1,2	23,34	6,36	4,74	1,09	19,54	6,81	4,47	1,17	22,43	7,26	4,25	1,25	25,52	7,63	6,6	1,31	28,17
	6	6,64	4,14	0,95	14,8	6,05	4,58	0,87	12,29	6,51	4,31	0,93	14,24	6,97	4,09	1	16,29	7,3	3,88	1,05	17,89
	7	6,32	3,94	0,78	9,84	5,72	4,47	0,7	8,06	6,17	4,17	0,76	9,39	6,62	3,94	0,81	10,82	6,99	3,73	0,86	12,06
6	3	7,13	4,37	2,04	68,23	6,49	4,82	1,86	56,65	6,97	4,56	2	65,15	7,42	4,35	2,13	73,91	7,85	4,14	2,25	82,68
	4	6,85	4,22	1,47	35,4	6,2	4,66	1,33	29,07	6,68	4,41	1,44	33,74	7,13	4,21	1,53	38,38	7,53	4	1,62	42,83
	5	6,51	4,06	1,12	20,5	5,92	4,54	1,02	16,95	6,38	4,28	1,1	19,7	6,8	4,03	1,17	22,37	7,23	3,85	1,24	25,28
	6	6,2	3,94	0,89	12,92	5,61	4,38	0,8	10,58	6,06	4,12	0,87	12,32	6,51	3,88	0,93	14,24	6,87	3,68	0,98	15,85
	7	5,88	3,77	0,72	8,52	5,26	4,27	0,65	6,83	5,73	4	0,7	8,11	6,14	3,75	0,75	9,31	6,56	3,53	0,81	10,62
7	3	6,66	4,16	1,91	59,52	6,04	4,63	1,73	49,01	6,51	4,37	1,87	56,94	6,99	4,15	2	65,63	7,38	3,94	2,12	73,23
	4	6,38	4,01	1,37	30,78	5,72	4,53	1,23	24,75	6,21	4,23	1,34	29,15	6,67	4,01	1,44	33,65	7,09	3,81	1,53	38,01
	5	6,06	3,87	1,04	17,74	5,43	4,38	0,93	14,27	5,93	4,08	1,02	17	6,36	3,83	1,09	19,54	6,75	3,65	1,16	22,04
	6	5,74	3,76	0,82	11,07	5,12	4,24	0,73	8,79	5,64	3,94	0,81	10,68	6,07	3,69	0,87	12,36	6,44	3,49	0,92	13,94
	7	5,43	3,59	0,67	7,28	4,77	4,09	0,59	5,62	5,25	3,82	0,65	6,81	5,71	3,57	0,7	8,03	6,1	3,35	0,75	9,18
8	3	6,2	3,98	1,78	51,68	5,54	4,47	1,59	41,16	6,06	4,17	1,74	49,29	6,52	3,94	1,87	57,09	6,94	3,72	1,99	64,67
	4	5,93	3,84	1,27	26,56	5,26	4,32	1,13	20,92	5,75	4,07	1,24	24,98	6,2	3,81	1,33	29,07	6,61	3,61	1,42	32,96
	5	5,63	3,68	0,97	15,33	4,94	4,19	0,85	11,79	5,46	3,9	0,94	14,41	5,92	3,67	1,02	16,95	6,32	3,47	1,09	19,33
	6	5,26	3,57	0,75	9,3	4,62	4,08	0,66	7,17	5,16	3,77	0,74	8,94	5,61	3,51	0,8	10,58	6,01	3,3	0,86	12,11
	7	4,95	3,41	0,61	6,05	4,29	3,91	0,53	4,53	4,8	3,64	0,59	5,68	5,25	3,37	0,65	6,81	5,62	3,17	0,69	7,8
9	3	5,77	3,8	1,65	44,67	5,07	4,3	1,45	34,58	5,6	3,99	1,61	42,19	6,08	3,74	1,74	49,71	6,48	3,54	1,86	56,35
	4	5,44	3,66	1,17	22,37	4,77	4,17	1,03	17,22	5,28	3,87	1,14	21,06	5,73	3,64	1,23	24,83	6,14	3,41	1,32	28,51
	5	5,15	3,51	0,89	12,83	4,42	4,07	0,76	9,43	4,99	3,74	0,86	12,03	5,43	3,48	0,93	14,27	5,84	3,26	1,01	16,51
	6	4,81	3,38	0,69	7,76	4,08	3,94	0,59	5,59	4,64	3,62	0,66	7,22	5,13	3,32	0,74	8,85	5,54	3,11	0,79	10,29
	7	4,45	3,22	0,55	4,88	3,81	3,81	0,47	3,58	4,3	3,46	0,53	4,55	4,76	3,22	0,58	5,58	5,15	2,97	0,63	6,55
10	3	5,29	3,6	1,52	37,55	4,55	4,13	1,3	27,83	5,07	3,84	1,45	34,58	5,59	3,59	1,6	41,93	6,02	3,35	1,73	48,73
	4	4,96	3,47	1,07	18,61	4,21	4,05	0,91	13,39	4,79	3,71	1,03	17,35	5,28	3,45	1,14	21,06	5,67	3,23	1,22	24,31
	5	4,64	3,35	0,8	10,4	3,94	3,94	0,68	7,52	4,44	3,59	0,76	9,53	4,95	3,31	0,85	11,83	5,37	3,08	0,92	13,96
	6	4,32	3,21	0,62	6,27	3,74	3,74	0,54	4,69	4,12	3,46	0,59	5,71	4,62	3,13	0,66	7,17	5,02	2,93	0,72	8,47
	7	3,94	3,07	0,48	3,84	3,52	3,52	0,43	3,05	3,76	3,33	0,46	3,48	4,24	3,04	0,52	4,43	4,7	2,78	0,58	5,44
11	3	4,77	3,44	1,37	30,62	4,05	4,05	1,16	22	4,6	3,66	1,32	28,46	5,08	3,42	1,46	34,69	5,54	3,17	1,59	41,16
	4	4,48	3,32	0,96	15,13	3,85	3,85	0,83	11,2	4,3	3,53	0,92	13,94	4,78	3,26	1,03	17,28	5,23	3,05	1,12	20,65
	5	4,13	3,19	0,71	8,26	3,66	3,66	0,63	6,48	3,94	3,44	0,68	7,52	4,45	3,12	0,77	9,57	4,89	2,9	0,84	11,54
	6	3,77	3,06	0,54	4,76	3,43	3,43	0,49	3,95	3,62	3,29	0,52	4,4	4,11	3,02	0,59	5,66	4,54	2,76	0,65	6,91
	7	3,35	2,95	0,41	2,78	3,23	3,23	0,4	2,58	3,23	3,23	0,4	2,58	3,72	2,87	0,46	3,42	4,18	2,59	0,51	4,3
12	3	4,27	3,28	1,22	24,48	3,75	3,75	1,07	18,86	4,06	3,53	1,17	22,19	4,6	3,23	1,32	28,46	5,03	3	1,44	34
	4	3,95	3,17	0,85	11,81	3,57	3,57	0,77	9,62	3,76	3,41	0,81	10,66	4,28	3,11	0,92	13,83	4,73	2,87	1,02	16,91
	5	3,61	3,05	0,62	6,3	3,41	3,41	0,59	5,64	3,42	3,3	0,59	5,66	3,94	2,99	0,68	7,52	4,39	2,74	0,76	9,32
	6	3,21	2,95	0,46	3,46	3,17	3,17	0,46	3,38	3,17	3,11	0,46	3,38	3,58	2,87	0,51	4,3	4,02	2,58	0,58	5,43
	7	2,84	2,84	0,35	1,99	2,95	2,95	0,36	2,15	2,93	2,93	0,36	2,11	3,12	2,72	0,38	2,41	3,65	2,43	0,45	3,29
13	3	3,73	3,13	1,07	18,69	3,46	3,46	0,99	16,05	3,52	3,4	1,01	16,61	4,06	3,07	1,16	22,09	4,54	2,83	1,3	27,62
	4	3,41	3,01	0,73	8,81	3,29	3,29	0,71	8,2	3,29	3,23	0,71	8,2	3,73	2,99	0,8	10,51	4,21	2,7	0,91	13,39
	5	3,05	2,98	0,52	4,49	3,07	3,07	0,53	4,56	3,08	3,08	0,53	4,59	3,41	2,85	0,59	5,61	3,88	2,57	0,67	7,26
	6	2,77	2,77	0,4	2,58	2,87	2,87	0,41	2,76	2,87	2,87	0,41	2,76	3	2,75	0,43	3,03	3,5	2,43	0,5	4,11
	7	2,53	2,53	0,31	1,58	2,63	2,63	0,32	1,7	2,64	2,64	0,32	1,71	2,64	2,58	0,32	1,71	3,06	2,29	0,38	2,31

EWT — температура входящей воды; DB — сухой термометр; TC — полная холодопроизводительность; WF — расход воды;

Δt — разность температур; WB — влажный термометр; SC — ошутимая холодопроизводительность; WPD — гидравлическое сопротивление.

FANCOILS

КАССЕТНЫЕ ЧЕТЫРЕХТРУБНЫЕ ФАНКОЙЛЫ

SFC 850 A1-4P

EWT	Δt	Температура воздуха на входе, °C																			
		DB:26.7 WB:19.4				DB:27 WB:18				DB:27 WB:19				DB:27 WB:20				DB:29 WB:21			
		TC	SC	WF	WPD	TC	SC	WF	WPD	TC	SC	WF	WPD	TC	SC	WF	WPD	TC	SC	WF	WPD
°C	°C	кВт	кВт	м³/ч	кПа	кВт	кВт	м³/ч	кПа	кВт	кВт	м³/ч	кПа	кВт	кВт	м³/ч	кПа	кВт	кВт	м³/ч	кПа
5	3	7,86	4,74	2,25	90,19	7,21	5,21	2,07	75,9	7,7	4,94	2,21	86,56	8,15	4,73	2,34	96,85	8,6	4,51	2,47	107,95
	4	7,56	4,59	1,63	46,9	6,94	5,05	1,49	39,59	7,43	4,8	1,6	45,37	7,87	4,59	1,69	50,85	8,26	4,36	1,78	56,04
	5	7,23	4,43	1,24	27,46	6,62	4,93	1,14	22,99	7,09	4,65	1,22	26,39	7,56	4,42	1,3	30,02	7,94	6,86	1,37	33,14
	6	6,91	4,31	0,99	17,42	6,29	4,76	0,9	14,46	6,78	4,49	0,97	16,75	7,25	4,26	1,04	19,16	7,59	4,04	1,09	21,04
	7	6,57	4,1	0,81	11,57	5,95	4,65	0,73	9,48	6,42	4,34	0,79	11,05	6,89	4,1	0,85	12,73	7,27	3,88	0,89	14,18
6	3	7,42	4,55	2,13	80,27	6,76	5,01	1,94	66,64	7,25	4,75	2,08	76,65	7,72	4,52	2,21	86,96	8,16	4,31	2,34	97,27
	4	7,12	4,39	1,53	41,65	6,45	4,85	1,39	34,2	6,95	4,59	1,5	39,69	7,42	4,38	1,59	45,15	7,83	4,17	1,68	50,39
	5	6,78	4,23	1,17	24,12	6,16	4,72	1,06	19,94	6,64	4,45	1,14	23,18	7,08	4,19	1,22	26,32	7,52	4,01	1,29	29,74
	6	6,45	4,1	0,93	15,2	5,84	4,56	0,84	12,45	6,3	4,28	0,9	14,5	6,78	4,03	0,97	16,75	7,15	3,83	1,02	18,65
	7	6,12	3,92	0,75	10,03	5,48	4,44	0,67	8,04	5,97	4,17	0,73	9,54	6,39	3,9	0,79	10,95	6,83	3,67	0,84	12,5
7	3	6,93	4,33	1,99	70,02	6,29	4,82	1,8	57,66	6,78	4,55	1,94	66,99	7,27	4,32	2,09	77,22	7,68	4,1	2,2	86,16
	4	6,64	4,18	1,43	36,21	5,96	4,71	1,28	29,12	6,46	4,4	1,39	34,3	6,94	4,18	1,49	39,59	7,38	3,96	1,59	44,72
	5	6,3	4,02	1,08	20,88	5,65	4,56	0,97	16,79	6,17	4,25	1,06	20	6,62	3,99	1,14	22,99	7,02	3,8	1,21	25,92
	6	5,97	3,91	0,86	13,02	5,32	4,42	0,76	10,34	5,87	4,1	0,84	12,56	6,31	3,84	0,9	14,54	6,7	3,63	0,96	16,4
	7	5,65	3,73	0,69	8,57	4,97	4,26	0,61	6,62	5,47	3,97	0,67	8,01	5,94	3,71	0,73	9,45	6,35	3,48	0,78	10,8
8	3	6,45	4,14	1,85	60,8	5,76	4,65	1,65	48,42	6,3	4,34	1,81	57,99	6,78	4,1	1,94	67,17	7,22	3,87	2,07	76,09
	4	6,17	4	1,33	31,25	5,48	4,5	1,18	24,61	5,98	4,24	1,29	29,38	6,45	3,96	1,39	34,2	6,87	3,76	1,48	38,78
	5	5,86	3,83	1,01	18,03	5,14	4,36	0,88	13,86	5,68	4,06	0,98	16,95	6,16	3,82	1,06	19,94	6,58	3,61	1,13	22,74
	6	5,48	3,71	0,78	10,94	4,81	4,25	0,69	8,43	5,37	3,92	0,77	10,52	5,84	3,65	0,84	12,45	6,25	3,44	0,9	14,25
	7	5,16	3,54	0,63	7,12	4,46	4,07	0,55	5,33	4,99	3,78	0,61	6,69	5,47	3,51	0,67	8,01	5,85	3,29	0,72	9,17
9	3	6	3,95	1,72	52,55	5,28	4,47	1,51	40,68	5,83	4,15	1,67	49,63	6,33	3,89	1,81	58,48	6,74	3,69	1,93	66,29
	4	5,66	3,81	1,22	26,32	4,97	4,34	1,07	20,26	5,49	4,02	1,18	24,77	5,97	3,78	1,28	29,21	6,39	3,55	1,37	33,55
	5	5,36	3,65	0,92	15,09	4,59	4,24	0,79	11,09	5,19	3,89	0,89	14,15	5,65	3,62	0,97	16,79	6,08	3,39	1,05	19,43
	6	5	3,52	0,72	9,13	4,25	4,1	0,61	6,58	4,83	3,77	0,69	8,5	5,34	3,45	0,77	10,41	5,76	3,23	0,83	12,11
	7	4,63	3,35	0,57	5,75	3,96	3,96	0,49	4,21	4,47	3,6	0,55	5,35	4,95	3,35	0,61	6,57	5,36	3,09	0,66	7,7
10	3	5,5	3,75	1,58	44,18	4,74	4,3	1,36	32,74	5,28	4	1,51	40,68	5,81	3,73	1,67	49,33	6,27	3,49	1,8	57,33
	4	5,16	3,61	1,11	21,89	4,38	4,21	0,94	15,75	4,99	3,86	1,07	20,41	5,49	3,59	1,18	24,77	5,9	3,36	1,27	28,6
	5	4,83	3,49	0,83	12,23	4,1	4,1	0,71	8,85	4,62	3,74	0,79	11,22	5,15	3,45	0,89	13,91	5,59	3,21	0,96	16,42
	6	4,5	3,34	0,64	7,38	3,89	3,89	0,56	5,52	4,29	3,6	0,62	6,72	4,81	3,26	0,69	8,43	5,23	3,04	0,75	9,96
	7	4,1	3,2	0,5	4,52	3,66	3,66	0,45	3,59	3,91	3,46	0,48	4,09	4,41	3,16	0,54	5,21	4,89	2,89	0,6	6,4
11	3	4,97	3,58	1,42	36,02	4,21	4,21	1,21	25,88	4,79	3,81	1,37	33,48	5,29	3,56	1,52	40,82	5,76	3,3	1,65	48,42
	4	4,66	3,45	1	17,8	4,01	4,01	0,86	13,18	4,47	3,67	0,96	16,4	4,98	3,39	1,07	20,33	5,44	3,17	1,17	24,29
	5	4,3	3,32	0,74	9,72	3,81	3,81	0,66	7,63	4,1	3,58	0,71	8,85	4,63	3,25	0,8	11,26	5,08	3,02	0,87	13,58
	6	3,92	3,19	0,56	5,6	3,57	3,57	0,51	4,65	3,77	3,42	0,54	5,17	4,27	3,14	0,61	6,66	4,72	2,87	0,68	8,12
	7	3,49	3,07	0,43	3,26	3,37	3,37	0,41	3,04	3,37	3,37	0,41	3,04	3,87	2,98	0,48	4,02	4,34	2,7	0,53	5,06
12	3	4,44	3,41	1,27	28,8	3,9	3,9	1,12	22,19	4,23	3,68	1,21	26,1	4,79	3,36	1,37	33,48	5,24	3,13	1,5	40
	4	4,11	3,29	0,88	13,89	3,71	3,71	0,8	11,32	3,91	3,55	0,84	12,54	4,45	3,23	0,96	16,27	4,92	2,98	1,06	19,9
	5	3,76	3,18	0,65	7,42	3,55	3,55	0,61	6,63	3,56	3,44	0,61	6,66	4,1	3,12	0,71	8,85	4,57	2,85	0,79	10,96
	6	3,34	3,07	0,48	4,07	3,3	3,3	0,47	3,98	3,3	3,24	0,47	3,98	3,72	2,98	0,53	5,05	4,18	2,69	0,6	6,39
	7	2,96	2,96	0,36	2,34	3,07	3,07	0,38	2,53	3,04	3,04	0,37	2,49	3,25	2,83	0,4	2,83	3,8	2,53	0,47	3,87
13	3	3,88	3,26	1,11	21,99	3,6	3,6	1,03	18,88	3,66	3,53	1,05	19,54	4,22	3,2	1,21	25,99	4,72	2,95	1,35	32,49
	4	3,55	3,13	0,76	10,36	3,43	3,43	0,74	9,65	3,43	3,37	0,74	9,65	3,88	3,12	0,83	12,37	4,38	2,8	0,94	15,75
	5	3,17	3,1	0,55	5,28	3,2	3,2	0,55	5,37	3,21	3,21	0,55	5,4	3,54	2,96	0,61	6,6	4,03	2,67	0,69	8,55
	6	2,88	2,88	0,41	3,04	2,98	2,98	0,43	3,25	2,98	2,98	0,43	3,25	3,13	2,86	0,45	3,56	3,64	2,53	0,52	4,84
	7	2,64	2,64	0,32	1,86	2,73	2,73	0,34	2	2,74	2,74	0,34	2,02	2,74	2,68	0,34	2,02	3,19	2,39	0,39	2,72

EWT — температура входящей воды; DB — сухой термометр; TC — полная холодопроизводительность; WF — расход воды;
 Δt — разность температур; WB — влажный термометр; SC — ощутимая холодопроизводительность; WPD — гидравлическое сопротивление.

КАССЕТНЫЕ ЧЕТЫРЕХТРУБНЫЕ ФАНКОЙЛЫ

SFC 950 A1-4P

EWT	Δt	Температура воздуха на входе, °C																			
		DB:26.7 WB:19.4				DB:27 WB:18				DB:27 WB:19				DB:27 WB:20				DB:29 WB:21			
		TC	SC	WF	WPD	TC	SC	WF	WPD	TC	SC	WF	WPD	TC	SC	WF	WPD	TC	SC	WF	WPD
°C	°C	кВт	кВт	м³/ч	кПа	кВт	кВт	м³/ч	кПа	кВт	кВт	м³/ч	кПа	кВт	кВт	м³/ч	кПа	кВт	кВт	м³/ч	кПа
5	3	8,54	5,14	2,45	99,21	7,83	5,66	2,24	83,49	8,36	5,37	2,4	95,21	8,85	5,13	2,54	106,5	9,34	4,9	2,68	118,74
	4	8,21	4,99	1,76	51,59	7,54	5,48	1,62	43,55	8,07	5,21	1,74	49,91	8,55	4,99	1,84	55,93	8,97	4,74	1,93	61,64
	5	7,85	4,81	1,35	30,2	7,18	5,36	1,24	25,29	7,7	5,05	1,32	29,03	8,21	4,81	1,41	33,02	8,62	7,45	1,48	36,45
	6	7,5	4,68	1,08	19,16	6,84	5,17	0,98	15,9	7,36	4,87	1,05	18,42	7,87	4,62	1,13	21,08	8,25	4,39	1,18	23,15
	7	7,14	4,46	0,88	12,73	6,46	5,05	0,79	10,43	6,97	4,71	0,86	12,15	7,48	4,46	0,92	14	7,9	4,22	0,97	15,6
6	3	8,05	4,94	2,31	88,3	7,34	5,44	2,1	73,31	7,87	5,15	2,26	84,31	8,38	4,91	2,4	95,65	8,87	4,68	2,54	107
	4	7,73	4,77	1,66	45,81	7,01	5,27	1,51	37,62	7,55	4,98	1,62	43,66	8,05	4,76	1,73	49,67	8,51	4,52	1,83	55,43
	5	7,36	4,59	1,27	26,53	6,69	5,12	1,15	21,94	7,21	4,83	1,24	25,49	7,69	4,55	1,32	28,95	8,17	4,35	1,41	32,71
	6	7,01	4,46	1	16,72	6,34	4,95	0,91	13,69	6,85	4,65	0,98	15,95	7,36	4,38	1,05	18,42	7,76	4,16	1,11	20,51
	7	6,64	4,25	0,82	11,03	5,95	4,82	0,73	8,84	6,48	4,52	0,8	10,49	6,94	4,23	0,85	12,05	7,42	3,98	0,91	13,75
7	3	7,52	4,7	2,16	77,02	6,83	5,23	1,96	63,43	7,36	4,94	2,11	73,69	7,9	4,69	2,26	84,94	8,34	4,45	2,39	94,77
	4	7,21	4,53	1,55	39,83	6,47	5,11	1,39	32,04	7,02	4,78	1,51	37,73	7,54	4,53	1,62	43,55	8,01	4,3	1,72	49,19
	5	6,85	4,37	1,18	22,96	6,14	4,95	1,06	18,47	6,7	4,61	1,15	22	7,18	4,33	1,24	25,29	7,63	4,13	1,31	28,52
	6	6,49	4,24	0,93	14,32	5,78	4,8	0,83	11,38	6,37	4,45	0,91	13,82	6,85	4,17	0,98	15,99	7,28	3,94	1,04	18,04
	7	6,14	4,05	0,75	9,42	5,39	4,62	0,66	7,28	5,94	4,31	0,73	8,81	6,45	4,03	0,79	10,4	6,89	3,78	0,85	11,88
8	3	7,01	4,5	2,01	66,89	6,26	5,05	1,79	53,27	6,85	4,71	1,96	63,79	7,37	4,45	2,11	73,89	7,84	4,21	2,25	83,69
	4	6,7	4,34	1,44	34,38	5,95	4,88	1,28	27,07	6,5	4,6	1,4	32,32	7,01	4,3	1,51	37,62	7,46	4,08	1,6	42,66
	5	6,36	4,16	1,09	19,83	5,58	4,74	0,96	15,25	6,17	4,41	1,06	18,65	6,69	4,15	1,15	21,94	7,14	3,92	1,23	25,02
	6	5,95	4,03	0,85	12,03	5,22	4,61	0,75	9,28	5,83	4,25	0,84	11,57	6,34	3,96	0,91	13,69	6,79	3,73	0,97	15,68
	7	5,6	3,85	0,69	7,84	4,84	4,42	0,6	5,87	5,42	4,11	0,67	7,36	5,94	3,81	0,73	8,81	6,35	3,58	0,78	10,09
9	3	6,52	4,29	1,87	57,81	5,73	4,85	1,64	44,75	6,33	4,51	1,82	54,59	6,87	4,22	1,97	64,33	7,32	4	2,1	72,92
	4	6,15	4,14	1,32	28,95	5,39	4,71	1,16	22,29	5,97	4,37	1,28	27,25	6,48	4,11	1,39	32,13	6,94	3,86	1,49	36,9
	5	5,82	3,96	1	16,6	4,99	4,6	0,86	12,2	5,64	4,22	0,97	15,57	6,14	3,93	1,06	18,47	6,6	3,68	1,14	21,37
	6	5,43	3,82	0,78	10,05	4,61	4,46	0,66	7,24	5,24	4,09	0,75	9,35	5,8	3,75	0,83	11,45	6,26	3,51	0,9	13,32
	7	5,03	3,64	0,62	6,32	4,3	4,3	0,53	4,63	4,85	3,91	0,6	5,89	5,38	3,64	0,66	7,23	5,82	3,35	0,72	8,47
10	3	5,97	4,07	1,71	48,6	5,14	4,67	1,47	36,01	5,73	4,34	1,64	44,75	6,31	4,05	1,81	54,26	6,81	3,79	1,95	63,07
	4	5,61	3,92	1,21	24,08	4,76	4,57	1,02	17,33	5,41	4,2	1,16	22,45	5,97	3,9	1,28	27,25	6,41	3,64	1,38	31,46
	5	5,24	3,79	0,9	13,46	4,46	4,46	0,77	9,74	5,02	4,06	0,86	12,34	5,59	3,74	0,96	15,3	6,07	3,48	1,04	18,07
	6	4,88	3,63	0,7	8,11	4,22	4,22	0,61	6,08	4,66	3,91	0,67	7,39	5,22	3,54	0,75	9,28	5,68	3,31	0,81	10,96
	7	4,46	3,47	0,55	4,97	3,97	3,97	0,49	3,95	4,24	3,76	0,52	4,5	4,79	3,43	0,59	5,73	5,31	3,14	0,65	7,04
11	3	5,39	3,89	1,55	39,62	4,57	4,57	1,31	28,47	5,2	4,14	1,49	36,83	5,74	3,87	1,65	44,9	6,26	3,59	1,79	53,27
	4	5,06	3,75	1,09	19,58	4,35	4,35	0,94	14,49	4,85	3,98	1,04	18,04	5,4	3,68	1,16	22,37	5,91	3,44	1,27	26,72
	5	4,67	3,61	0,8	10,69	4,14	4,14	0,71	8,39	4,46	3,89	0,77	9,74	5,03	3,53	0,86	12,39	5,52	3,28	0,95	14,94
	6	4,25	3,46	0,61	6,16	3,88	3,88	0,56	5,12	4,09	3,71	0,59	5,69	4,64	3,41	0,67	7,33	5,12	3,11	0,73	8,94
	7	3,79	3,34	0,47	3,59	3,65	3,65	0,45	3,34	3,65	3,65	0,45	3,34	4,21	3,24	0,52	4,42	4,72	2,93	0,58	5,57
12	3	4,82	3,7	1,38	31,69	4,23	4,23	1,21	24,41	4,59	3,99	1,32	28,71	5,2	3,64	1,49	36,83	5,68	3,39	1,63	44
	4	4,47	3,58	0,96	15,28	4,03	4,03	0,87	12,45	4,24	3,86	0,91	13,79	4,83	3,51	1,04	17,89	5,35	3,24	1,15	21,89
	5	4,08	3,45	0,7	8,16	3,86	3,86	0,66	7,29	3,87	3,73	0,67	7,33	4,46	3,38	0,77	9,74	4,96	3,09	0,85	12,06
	6	3,63	3,34	0,52	4,47	3,59	3,59	0,51	4,38	3,59	3,52	0,51	4,38	4,04	3,24	0,58	5,56	4,54	2,92	0,65	7,03
	7	3,21	3,21	0,39	2,58	3,34	3,34	0,41	2,78	3,31	3,31	0,41	2,73	3,53	3,07	0,43	3,11	4,13	2,75	0,51	4,26
13	3	4,22	3,54	1,21	24,19	3,91	3,91	1,12	20,77	3,97	3,84	1,14	21,49	4,58	3,47	1,31	28,59	5,12	3,2	1,47	35,74
	4	3,86	3,4	0,83	11,4	3,72	3,72	0,8	10,61	3,72	3,65	0,8	10,61	4,22	3,38	0,91	13,61	4,76	3,05	1,02	17,33
	5	3,44	3,36	0,59	5,81	3,47	3,47	0,6	5,9	3,48	3,48	0,6	5,94	3,85	3,22	0,66	7,26	4,38	2,9	0,75	9,4
	6	3,13	3,13	0,45	3,34	3,24	3,24	0,46	3,57	3,24	3,24	0,46	3,57	3,39	3,1	0,49	3,92	3,95	2,75	0,57	5,32
	7	2,86	2,86	0,35	2,05	2,97	2,97	0,36	2,2	2,98	2,98	0,37	2,22	2,98	2,91	0,37	2,22	3,46	2,59	0,43	3

EWT — температура входящей воды; DB — сухой термометр; TC — полная холодопроизводительность; WF — расход воды;

Δt — разность температур; WB — влажный термометр; SC — ошутимая холодопроизводительность; WPD — гидравлическое сопротивление.

FANCOILS

КАССЕТНЫЕ ЧЕТЫРЕХТРУБНЫЕ ФАНКОЙЛЫ

SFC 1200 A1-4P

EWT	Δt	Температура воздуха на входе, °C																			
		DB:26.7 WB:19.4				DB:27 WB:18				DB:27 WB:19				DB:27 WB:20				DB:29 WB:21			
		TC	SC	WF	WPD	TC	SC	WF	WPD	TC	SC	WF	WPD	TC	SC	WF	WPD	TC	SC	WF	WPD
°C	°C	кВт	кВт	м³/ч	кПа	кВт	кВт	м³/ч	кПа	кВт	кВт	м³/ч	кПа	кВт	кВт	м³/ч	кПа	кВт	кВт	м³/ч	кПа
5	3	11,82	7,12	3,39	144,3	10,85	7,83	3,11	121,4	11,58	7,43	3,32	138,5	12,25	7,11	3,51	155	12,94	6,79	3,71	172,72
	4	11,37	6,91	2,44	75,04	10,45	7,59	2,25	63,34	11,18	7,22	2,4	72,59	11,84	6,91	2,55	81,36	12,43	6,56	2,67	89,66
	5	10,87	6,67	1,87	43,93	9,95	7,42	1,71	36,78	10,66	6,99	1,83	42,22	11,37	6,66	1,96	48,03	11,94	10,32	2,05	53,02
	6	10,39	6,48	1,49	27,86	9,47	7,16	1,36	23,13	10,19	6,75	1,46	26,8	10,9	6,4	1,56	30,66	11,42	6,08	1,64	33,67
	7	9,88	6,17	1,21	18,52	8,95	6,99	1,1	15,17	9,65	6,52	1,19	17,67	10,36	6,17	1,27	20,37	10,94	5,84	1,34	22,69
6	3	11,15	6,84	3,2	128,4	10,16	7,54	2,91	106,6	10,9	7,14	3,12	122,6	11,61	6,8	3,33	139,1	12,28	6,48	3,52	155,64
	4	10,71	6,6	2,3	66,63	9,71	7,3	2,09	54,72	10,46	6,9	2,25	63,5	11,15	6,59	2,4	72,24	11,78	6,27	2,53	80,62
	5	10,19	6,36	1,75	38,59	9,27	7,1	1,59	31,91	9,99	6,7	1,72	37,08	10,65	6,31	1,83	42,11	11,32	6,03	1,95	47,58
	6	9,71	6,17	1,39	24,32	8,78	6,86	1,26	19,91	9,48	6,44	1,36	23,19	10,19	6,07	1,46	26,8	10,75	5,76	1,54	29,84
	7	9,2	5,89	1,13	16,05	8,24	6,68	1,01	12,86	8,97	6,27	1,1	15,26	9,61	5,87	1,18	17,53	10,27	5,52	1,26	20
7	3	10,42	6,51	2,99	112	9,45	7,24	2,71	92,26	10,19	6,84	2,92	107,2	10,94	6,49	3,14	123,5	11,56	6,16	3,31	137,85
	4	9,99	6,28	2,15	57,94	8,96	7,08	1,93	46,6	9,72	6,62	2,09	54,88	10,45	6,28	2,25	63,34	11,1	5,96	2,39	71,55
	5	9,48	6,05	1,63	33,4	8,5	6,86	1,46	26,87	9,28	6,39	1,6	32	9,95	6	1,71	36,78	10,57	5,72	1,82	41,48
	6	8,99	5,88	1,29	20,83	8,01	6,64	1,15	16,55	8,82	6,16	1,26	20,1	9,49	5,77	1,36	23,26	10,08	5,46	1,45	26,24
	7	8,5	5,61	1,04	13,71	7,47	6,4	0,92	10,59	8,22	5,97	1,01	12,82	8,93	5,58	1,1	15,12	9,55	5,24	1,17	17,28
8	3	9,71	6,23	2,78	97,29	8,66	6,99	2,48	77,48	9,48	6,52	2,72	92,78	10,2	6,16	2,93	107,5	10,86	5,83	3,11	121,74
	4	9,28	6,01	2	50	8,24	6,76	1,77	39,38	9	6,37	1,93	47,02	9,71	5,96	2,09	54,72	10,34	5,65	2,22	62,05
	5	8,81	5,76	1,52	28,85	7,73	6,56	1,33	22,18	8,54	6,11	1,47	27,12	9,27	5,74	1,59	31,91	9,9	5,42	1,7	36,39
	6	8,24	5,58	1,18	17,5	7,23	6,39	1,04	13,49	8,07	5,89	1,16	16,83	8,78	5,49	1,26	19,91	9,4	5,17	1,35	22,8
	7	7,75	5,33	0,95	11,4	6,71	6,12	0,82	8,53	7,51	5,69	0,92	10,7	8,22	5,28	1,01	12,82	8,8	4,95	1,08	14,67
9	3	9,03	5,95	2,59	84,08	7,94	6,72	2,28	65,09	8,77	6,24	2,51	79,41	9,52	5,85	2,73	93,57	10,14	5,54	2,91	106,07
	4	8,52	5,73	1,83	42,11	7,47	6,52	1,61	32,42	8,26	6,05	1,78	39,63	8,97	5,69	1,93	46,74	9,61	5,34	2,07	53,67
	5	8,06	5,49	1,39	24,15	6,91	6,37	1,19	17,74	7,81	5,85	1,34	22,65	8,5	5,45	1,46	26,87	9,15	5,1	1,57	31,08
	6	7,53	5,29	1,08	14,61	6,39	6,17	0,92	10,53	7,26	5,66	1,04	13,59	8,03	5,2	1,15	16,66	8,66	4,86	1,24	19,37
	7	6,96	5,04	0,86	9,19	5,96	5,96	0,73	6,73	6,72	5,41	0,83	8,57	7,45	5,04	0,91	10,51	8,06	4,65	0,99	12,32
10	3	8,28	5,64	2,37	70,69	7,12	6,47	2,04	52,38	7,94	6,01	2,28	65,09	8,74	5,61	2,51	78,92	9,43	5,25	2,7	91,73
	4	7,77	5,42	1,67	35,02	6,59	6,33	1,42	25,2	7,5	5,81	1,61	32,65	8,26	5,4	1,78	39,63	8,88	5,05	1,91	45,76
	5	7,26	5,25	1,25	19,57	6,17	6,17	1,06	14,16	6,95	5,62	1,2	17,95	7,74	5,18	1,33	22,26	8,41	4,82	1,45	26,28
	6	6,76	5,02	0,97	11,8	5,85	5,85	0,84	8,84	6,45	5,41	0,93	10,75	7,23	4,9	1,04	13,49	7,86	4,58	1,13	15,94
	7	6,17	4,81	0,76	7,22	5,5	5,5	0,68	5,74	5,88	5,21	0,72	6,55	6,63	4,75	0,81	8,33	7,35	4,35	0,9	10,25
11	3	7,47	5,38	2,14	57,63	6,33	6,33	1,82	41,41	7,2	5,73	2,07	53,57	7,95	5,36	2,28	65,31	8,66	4,97	2,48	77,48
	4	7	5,2	1,51	28,48	6,03	6,03	1,3	21,08	6,72	5,52	1,45	26,24	7,49	5,1	1,61	32,53	8,18	4,77	1,76	38,87
	5	6,47	4,99	1,11	15,54	5,73	5,73	0,99	12,21	6,17	5,38	1,06	14,16	6,96	4,89	1,2	18,02	7,65	4,54	1,32	21,72
	6	5,89	4,79	0,84	8,96	5,37	5,37	0,77	7,44	5,66	5,14	0,81	8,28	6,43	4,73	0,92	10,66	7,1	4,31	1,02	13
	7	5,25	4,62	0,64	5,22	5,06	5,06	0,62	4,86	5,06	5,06	0,62	4,86	5,83	4,49	0,72	6,43	6,53	4,06	0,8	8,1
12	3	6,68	5,13	1,92	46,09	5,87	5,87	1,68	35,51	6,36	5,53	1,82	41,76	7,2	5,05	2,07	53,57	7,87	4,7	2,26	63,99
	4	6,19	4,95	1,33	22,22	5,58	5,58	1,2	18,1	5,88	5,34	1,26	20,06	6,7	4,86	1,44	26,03	7,41	4,49	1,59	31,84
	5	5,65	4,78	0,97	11,87	5,34	5,34	0,92	10,61	5,36	5,17	0,92	10,66	6,17	4,69	1,06	14,16	6,87	4,29	1,18	17,54
	6	5,02	4,62	0,72	6,51	4,97	4,97	0,71	6,37	4,97	4,87	0,71	6,37	5,6	4,49	0,8	8,08	6,29	4,04	0,9	10,22
	7	4,45	4,45	0,55	3,75	4,62	4,62	0,57	4,05	4,58	4,58	0,56	3,98	4,89	4,26	0,6	4,53	5,72	3,8	0,7	6,2
13	3	5,84	4,9	1,67	35,18	5,41	5,41	1,55	30,21	5,5	5,32	1,58	31,27	6,35	4,81	1,82	41,59	7,1	4,43	2,03	51,99
	4	5,34	4,71	1,15	16,57	5,16	5,16	1,11	15,43	5,16	5,06	1,11	15,43	5,84	4,69	1,26	19,79	6,59	4,22	1,42	25,2
	5	4,77	4,66	0,82	8,44	4,81	4,81	0,83	8,59	4,82	4,82	0,83	8,64	5,33	4,46	0,92	10,55	6,07	4,02	1,04	13,67
	6	4,34	4,34	0,62	4,86	4,49	4,49	0,64	5,19	4,49	4,49	0,64	5,19	4,7	4,3	0,67	5,7	5,48	3,8	0,79	7,74
	7	3,96	3,96	0,49	2,98	4,11	4,11	0,51	3,2	4,12	4,12	0,51	3,22	4,12	4,03	0,51	3,22	4,79	3,59	0,59	4,36

EWT — температура входящей воды; DB — сухой термометр; TC — полная холодопроизводительность; WF — расход воды;
 Δt — разность температур; WB — влажный термометр; SC — ошутимая холодопроизводительность; WPD — гидравлическое сопротивление.

КАССЕТНЫЕ ЧЕТЫРЕХТРУБНЫЕ ФАНКОЙЛЫ

SFC 1500 A1-4P

EWT	Δt	Температура воздуха на входе, °C																			
		DB:26.7 WB:19.4				DB:27 WB:18				DB:27 WB:19				DB:27 WB:20				DB:29 WB:21			
		TC	SC	WF	WPD	TC	SC	WF	WPD	TC	SC	WF	WPD	TC	SC	WF	WPD	TC	SC	WF	WPD
°C	°C	кВт	кВт	м³/ч	кПа	кВт	кВт	м³/ч	кПа	кВт	кВт	м³/ч	кПа	кВт	кВт	м³/ч	кПа	кВт	кВт	м³/ч	кПа
5	3	13,48	8,12	3,86	171,4	12,37	8,93	3,54	144,2	13,21	8,47	3,79	164,5	13,97	8,11	4	184	14,75	7,74	4,23	205,1
	4	12,96	7,88	2,79	89,12	11,91	8,66	2,56	75,22	12,75	8,23	2,74	86,2	13,5	7,88	2,9	96,61	14,17	7,48	3,05	106,47
	5	12,4	7,6	2,13	52,17	11,34	8,46	1,95	43,68	12,15	7,97	2,09	50,14	12,96	7,59	2,23	57,03	13,62	11,77	2,34	62,96
	6	11,85	7,39	1,7	33,09	10,79	8,17	1,55	27,47	11,62	7,69	1,67	31,82	12,43	7,3	1,78	36,41	13,02	6,93	1,87	39,98
	7	11,27	7,04	1,38	21,99	10,2	7,97	1,25	18,01	11,01	7,44	1,35	20,99	11,82	7,04	1,45	24,18	12,47	6,66	1,53	26,95
6	3	12,72	7,8	3,65	152,5	11,59	8,6	3,32	126,6	12,43	8,14	3,56	145,6	13,24	7,76	3,79	165,2	14	7,39	4,01	184,82
	4	12,21	7,53	2,63	79,13	11,07	8,32	2,38	64,99	11,92	7,86	2,56	75,41	12,72	7,51	2,73	85,79	13,43	7,14	2,89	95,74
	5	11,62	7,25	2	45,82	10,56	8,09	1,82	37,89	11,39	7,63	1,96	44,03	12,14	7,19	2,09	50,01	12,9	6,87	2,22	56,5
	6	11,07	7,04	1,59	28,88	10,02	7,82	1,44	23,65	10,81	7,34	1,55	27,54	11,62	6,92	1,67	31,82	12,26	6,56	1,76	35,43
	7	10,49	6,72	1,29	19,05	9,39	7,62	1,15	15,27	10,23	7,14	1,26	18,12	10,96	6,69	1,35	20,81	11,71	6,29	1,44	23,75
7	3	11,88	7,42	3,4	133	10,78	8,26	3,09	109,6	11,62	7,8	3,33	127,3	12,47	7,4	3,58	146,7	13,18	7,02	3,78	163,7
	4	11,39	7,16	2,45	68,8	10,21	8,08	2,2	55,33	11,08	7,54	2,38	65,16	11,91	7,16	2,56	75,22	12,66	6,79	2,72	84,97
	5	10,81	6,9	1,86	39,66	9,69	7,82	1,67	31,91	10,58	7,28	1,82	38	11,34	6,84	1,95	43,68	12,05	6,52	2,07	49,26
	6	10,24	6,7	1,47	24,74	9,13	7,57	1,31	19,65	10,06	7,02	1,44	23,86	10,82	6,58	1,55	27,62	11,5	6,23	1,65	31,16
	7	9,69	6,4	1,19	16,28	8,52	7,3	1,05	12,57	9,37	6,81	1,15	15,22	10,18	6,37	1,25	17,96	10,89	5,97	1,34	20,52
8	3	11,07	7,1	3,17	115,5	9,88	7,97	2,83	92,01	10,81	7,44	3,1	110,2	11,63	7,02	3,33	127,6	12,38	6,64	3,55	144,56
	4	10,58	6,85	2,27	59,38	9,39	7,71	2,02	46,76	10,26	7,27	2,21	55,83	11,07	6,79	2,38	64,99	11,79	6,44	2,53	73,68
	5	10,05	6,56	1,73	34,26	8,81	7,48	1,52	26,34	9,74	6,96	1,68	32,21	10,56	6,55	1,82	37,89	11,28	6,18	1,94	43,21
	6	9,39	6,37	1,35	20,78	8,24	7,28	1,18	16,02	9,21	6,72	1,32	19,98	10,02	6,26	1,44	23,65	10,72	5,89	1,54	27,08
	7	8,84	6,08	1,09	13,53	7,65	6,98	0,94	10,13	8,56	6,49	1,05	12,71	9,37	6,02	1,15	15,22	10,03	5,65	1,23	17,43
9	3	10,29	6,78	2,95	99,85	9,05	7,66	2,6	77,29	10	7,11	2,87	94,3	10,85	6,67	3,11	111,1	11,56	6,32	3,31	125,95
	4	9,71	6,53	2,09	50,01	8,52	7,44	1,83	38,5	9,42	6,9	2,03	47,07	10,23	6,49	2,2	55,5	10,96	6,09	2,36	63,74
	5	9,19	6,26	1,58	28,68	7,88	7,27	1,35	21,07	8,9	6,67	1,53	26,89	9,69	6,21	1,67	31,91	10,43	5,82	1,79	36,91
	6	8,58	6,03	1,23	17,36	7,28	7,04	1,04	12,5	8,27	6,46	1,19	16,14	9,16	5,92	1,31	19,78	9,88	5,54	1,42	23
	7	7,94	5,74	0,98	10,92	6,79	6,79	0,83	7,99	7,66	6,17	0,94	10,17	8,49	5,74	1,04	12,48	9,19	5,3	1,13	14,63
10	3	9,43	6,43	2,7	83,94	8,12	7,37	2,33	62,21	9,05	6,85	2,6	77,29	9,97	6,4	2,86	93,72	10,75	5,98	3,08	108,93
	4	8,85	6,18	1,9	41,59	7,51	7,22	1,61	29,93	8,55	6,63	1,84	38,77	9,42	6,15	2,03	47,07	10,12	5,76	2,18	54,35
	5	8,27	5,98	1,42	23,24	7,04	7,04	1,21	16,82	7,92	6,41	1,36	21,31	8,82	5,91	1,52	26,43	9,59	5,5	1,65	31,21
	6	7,71	5,73	1,11	14,01	6,67	6,67	0,96	10,49	7,36	6,17	1,05	12,77	8,24	5,59	1,18	16,02	8,96	5,22	1,28	18,93
	7	7,04	5,48	0,86	8,58	6,27	6,27	0,77	6,82	6,7	5,94	0,82	7,78	7,56	5,42	0,93	9,89	8,38	4,96	1,03	12,17
11	3	8,52	6,14	2,44	68,44	7,22	7,22	2,07	49,17	8,21	6,53	2,35	63,62	9,07	6,11	2,6	77,55	9,88	5,66	2,83	92,01
	4	7,98	5,92	1,72	33,82	6,87	6,87	1,48	25,04	7,66	6,29	1,65	31,16	8,53	5,82	1,83	38,63	9,33	5,44	2,01	46,16
	5	7,37	5,69	1,27	18,46	6,53	6,53	1,12	14,49	7,04	6,14	1,21	16,82	7,94	5,57	1,37	21,4	8,72	5,18	1,5	25,8
	6	6,72	5,47	0,96	10,64	6,12	6,12	0,88	8,84	6,46	5,86	0,93	9,83	7,33	5,39	1,05	12,66	8,09	4,92	1,16	15,43
	7	5,98	5,27	0,74	6,2	5,77	5,77	0,71	5,77	5,77	5,77	0,71	5,77	6,64	5,11	0,82	7,64	7,45	4,63	0,92	9,61
12	3	7,62	5,85	2,18	54,73	6,69	6,69	1,92	42,17	7,25	6,31	2,08	49,59	8,21	5,76	2,35	63,62	8,98	5,36	2,57	75,99
	4	7,05	5,65	1,52	26,39	6,37	6,37	1,37	21,5	6,7	6,09	1,44	23,83	7,63	5,54	1,64	30,91	8,44	5,11	1,82	37,81
	5	6,44	5,45	1,11	14,09	6,09	6,09	1,05	12,6	6,11	5,89	1,05	12,66	7,04	5,34	1,21	16,82	7,83	4,89	1,35	20,82
	6	5,73	5,27	0,82	7,73	5,66	5,66	0,81	7,56	5,66	5,56	0,81	7,56	6,38	5,11	0,91	9,6	7,18	4,61	1,03	12,14
	7	5,07	5,07	0,62	4,45	5,27	5,27	0,65	4,81	5,22	5,22	0,64	4,72	5,57	4,85	0,68	5,38	6,52	4,34	0,8	7,36
13	3	6,66	5,59	1,91	41,78	6,17	6,17	1,77	35,87	6,27	6,06	1,8	37,13	7,24	5,48	2,07	49,38	8,09	5,05	2,32	61,74
	4	6,09	5,37	1,31	19,68	5,88	5,88	1,26	18,33	5,88	5,77	1,26	18,33	6,66	5,34	1,43	23,5	7,51	4,81	1,61	29,93
	5	5,44	5,31	0,93	10,03	5,48	5,48	0,94	10,2	5,5	5,5	0,95	10,25	6,08	5,08	1,05	12,53	6,92	4,58	1,19	16,24
	6	4,95	4,95	0,71	5,77	5,11	5,11	0,73	6,17	5,11	5,11	0,73	6,17	5,36	4,9	0,77	6,77	6,24	4,34	0,89	9,19
	7	4,52	4,52	0,56	3,54	4,69	4,69	0,58	3,8	4,7	4,7	0,58	3,83	4,7	4,6	0,58	3,83	5,47	4,09	0,67	5,17

EWT — температура входящей воды; DB — сухой термометр; TC — полная холодопроизводительность; WF — расход воды;
 Δt — разность температур; WB — влажный термометр; SC — ошутимая холодопроизводительность; WPD — гидравлическое сопротивление.

КАССЕТНЫЕ ДВУХТРУБНЫЕ ОДНОПОТОЧНЫЕ ФАНКОЙЛЫ

SFC 300 OW

EWT	Δt	Температура воздуха на входе, °C																			
		DB:26.7 WB:19.4				DB:27 WB:18				DB:27 WB:19				DB:27 WB:20				DB:29 WB:21			
		TC	SC	WF	WPD	TC	SC	WF	WPD	TC	SC	WF	WPD	TC	SC	WF	WPD	TC	SC	WF	WPD
°C	°C	кВт	кВт	м³/ч	кПа	кВт	кВт	м³/ч	кПа	кВт	кВт	м³/ч	кПа	кВт	кВт	м³/ч	кПа	кВт	кВт	м³/ч	кПа
5	3	2,51	1,82	0,72	19,5	3,87	2,33	1,11	46,3	3,79	2,43	1,09	44,5	4,24	2,22	1,21	55,4	5,7	2,76	1,63	100,4
	4	2,36	1,72	0,51	9,7	3,72	2,26	0,8	24,1	3,66	2,36	0,79	23,3	4,07	2,15	0,88	28,8	5,53	2,68	1,19	53,1
	5	2,18	1,65	0,38	5,3	3,56	2,18	0,61	14,1	3,49	2,29	0,6	13,6	3,91	2,08	0,67	17,0	5,35	2,63	0,92	31,8
	6	2	1,58	0,29	3,1	3,4	2,12	0,49	8,9	3,34	2,21	0,48	8,6	3,74	1,99	0,54	10,8	5,22	2,54	0,75	21,0
	7	1,79	1,48	0,22	1,8	3,24	2,02	0,4	5,9	3,16	2,14	0,39	5,7	3,58	1,91	0,44	7,3	5,04	2,46	0,62	14,4
	8	1,52	1,39	0,16	1,0	3,06	1,96	0,33	4,1	3	2,04	0,32	3,9	3,44	1,85	0,37	5,1	4,9	2,45	0,53	10,4
6	3	2,27	1,72	0,65	15,9	3,65	2,24	1,05	41,2	3,57	2,34	1,02	39,4	4,02	2,12	1,15	50,0	5,48	2,68	1,57	92,8
	4	2,11	1,64	0,45	7,7	3,51	2,16	0,75	21,4	3,43	2,26	0,74	20,4	3,86	2,05	0,83	25,9	5,31	2,59	1,14	48,9
	5	1,95	1,56	0,34	4,2	3,34	2,08	0,57	12,4	3,27	2,19	0,56	11,9	3,71	1,97	0,64	15,3	5,13	2,5	0,88	29,3
	6	1,75	1,49	0,25	2,4	3,18	2,02	0,46	7,8	3,11	2,11	0,45	7,4	3,52	1,89	0,5	9,6	5	2,41	0,72	19,3
	7	1,54	1,39	0,19	1,3	3,01	1,93	0,37	5,2	2,94	2,05	0,36	4,9	3,36	1,81	0,41	6,4	4,83	2,37	0,59	13,2
	8	1,3	1,3	0,14	0,7	2,83	1,84	0,3	3,5	2,77	1,96	0,3	3,3	3,23	1,74	0,35	4,5	4,68	2,29	0,5	9,5
7	3	2,03	1,61	0,58	12,7	3,41	2,13	0,98	36,0	3,34	2,24	0,96	34,4	3,79	2,02	1,09	44,2	5,22	2,54	1,5	84,1
	4	1,86	1,55	0,4	6,0	3,27	2,06	0,7	18,6	3,18	2,17	0,68	17,6	3,64	1,95	0,78	23,0	5,09	2,5	1,09	45,0
	5	1,68	1,48	0,29	3,2	3,11	1,98	0,53	10,7	3,04	2,09	0,52	10,3	3,46	1,87	0,6	13,3	4,91	2,41	0,85	26,8
	6	1,48	1,4	0,21	1,7	2,94	1,93	0,42	6,7	2,89	2,02	0,41	6,5	3,3	1,79	0,47	8,4	4,78	2,32	0,69	17,6
	7	1,29	1,29	0,16	0,9	2,79	1,84	0,34	4,4	2,69	1,96	0,33	4,1	3,13	1,72	0,38	5,6	4,61	2,24	0,57	12,0
	8	1,1	1,1	0,12	0,5	2,6	1,77	0,28	2,9	2,52	1,86	0,27	2,8	3	1,65	0,32	3,9	4,42	2,21	0,48	8,5
8	3	1,78	1,53	0,51	9,8	3,18	2,04	0,91	31,2	3,11	2,14	0,89	29,8	3,56	1,91	1,02	39,1	5	2,46	1,43	77,2
	4	1,61	1,48	0,35	4,5	3,04	1,97	0,65	16,1	2,95	2,09	0,63	15,1	3,39	1,85	0,73	19,9	4,83	2,37	1,04	40,4
	5	1,42	1,39	0,24	2,2	2,89	1,89	0,5	9,3	2,8	2	0,48	8,7	3,24	1,78	0,56	11,7	4,69	2,28	0,81	24,5
	6	1,28	1,28	0,18	1,3	2,7	1,83	0,39	5,6	2,65	1,93	0,38	5,4	3,08	1,69	0,44	7,3	4,52	2,24	0,65	15,8
	7	1,11	1,11	0,14	0,7	2,54	1,75	0,31	3,7	2,46	1,86	0,3	3,4	2,88	1,62	0,35	4,7	4,36	2,15	0,54	10,8
	8	0,74	0,74	0,08	0,2	2,46	1,75	0,26	2,6	2,28	1,78	0,24	2,3	2,77	1,54	0,3	3,3	4,21	2,1	0,45	7,7
9	3	1,52	1,44	0,44	7,2	2,96	1,95	0,85	27,0	2,87	2,04	0,82	25,5	3,32	1,82	0,95	34,0	4,78	2,37	1,37	70,6
	4	1,38	1,38	0,3	3,3	2,79	1,88	0,6	13,5	2,71	1,98	0,58	12,7	3,15	1,75	0,68	17,2	4,61	2,28	0,99	36,8
	5	1,28	1,24	0,22	1,8	2,64	1,8	0,45	7,8	2,56	1,92	0,44	7,3	3	1,67	0,52	10,0	4,47	2,19	0,77	22,3
	6	1,12	1,12	0,16	1,0	2,47	1,73	0,35	4,7	2,38	1,86	0,34	4,4	2,84	1,59	0,41	6,2	4,29	2,15	0,61	14,2
	7	0,91	0,91	0,11	0,5	2,28	1,65	0,28	3,0	2,2	1,77	0,27	2,8	2,64	1,52	0,32	4,0	4,14	2,07	0,51	9,7
	8	0,64	0,64	0,07	0,2	2,13	1,62	0,23	2,0	1,99	1,71	0,21	1,7	2,54	1,55	0,27	2,8	3,97	2,02	0,43	6,8
10	3	1,34	1,34	0,38	5,6	2,71	1,85	0,78	22,7	2,6	1,97	0,75	20,9	3,09	1,72	0,89	29,4	4,56	2,24	1,31	64,3
	4	1,23	1,23	0,27	2,6	2,54	1,78	0,55	11,2	2,46	1,9	0,53	10,5	2,91	1,65	0,63	14,7	4,37	2,19	0,94	33,2
	5	1,1	1,1	0,19	1,4	2,38	1,72	0,41	6,3	2,28	1,84	0,39	5,8	2,75	1,58	0,47	8,4	4,24	2,11	0,73	20,0
	6	0,94	0,94	0,14	0,7	2,22	1,65	0,32	3,8	2,11	1,77	0,3	3,5	2,58	1,5	0,37	5,1	4,05	2,06	0,58	12,7
	7	0,6	0,6	0,07	0,2	2,02	1,57	0,25	2,3	1,93	1,71	0,24	2,1	2,41	1,43	0,3	3,3	3,87	1,97	0,48	8,5
	8	/	/	/	/	1,92	1,61	0,21	1,6	1,67	1,67	0,18	1,2	2,31	1,46	0,25	2,3	3,72	1,9	0,4	6,0
11	3	1,18	1,18	0,34	4,3	2,45	1,76	0,7	18,5	2,36	1,88	0,68	17,2	2,84	1,63	0,81	24,9	4,3	2,15	1,23	57,2
	4	1,08	1,08	0,23	2,0	2,29	1,7	0,49	9,1	2,2	1,81	0,47	8,4	2,68	1,56	0,58	12,5	4,13	2,1	0,89	29,6
	5	0,94	0,94	0,16	1,0	2,12	1,64	0,36	5,0	2,02	1,76	0,35	4,5	2,5	1,49	0,43	7,0	4	2,02	0,69	17,8
	6	0,75	0,75	0,11	0,4	1,93	1,57	0,28	2,9	1,86	1,68	0,27	2,7	2,32	1,41	0,33	4,2	3,81	1,97	0,55	11,2
	7	0,5	0,5	0,06	0,1	1,72	1,51	0,21	1,7	1,66	1,66	0,2	1,6	2,14	1,33	0,26	2,6	3,64	1,89	0,45	7,5
	8	/	/	/	/	1,47	1,44	0,16	0,9	1,54	1,54	0,17	1,0	2,06	1,34	0,22	1,8	3,49	1,81	0,37	5,3
12	3	1,04	1,04	0,3	3,4	2,19	1,68	0,63	14,8	2,08	1,81	0,6	13,4	2,58	1,54	0,74	20,5	4,06	2,07	1,16	50,9
	4	0,92	0,92	0,2	1,5	2,03	1,62	0,44	7,1	1,93	1,75	0,41	6,4	2,43	1,47	0,52	10,2	3,89	2	0,84	26,3
	5	0,79	0,79	0,14	0,7	1,85	1,57	0,32	3,8	1,75	1,69	0,3	3,4	2,25	1,4	0,39	5,6	3,74	1,93	0,64	15,6
	6	0,48	0,48	0,07	0,2	1,65	1,51	0,24	2,1	1,63	1,6	0,23	2,0	2,06	1,32	0,3	3,3	3,56	1,88	0,51	9,8
	7	0,39	0,39	0,05	0,1	1,46	1,46	0,18	1,2	1,5	1,5	0,18	1,3	1,87	1,25	0,23	2,0	3,39	1,8	0,42	6,5
	8	/	/	/	/	1,31	1,31	0,14	0,7	1,36	1,36	0,15	0,8	1,8	1,24	0,19	1,4	3,22	1,74	0,35	4,5

EWT — температура входящей воды; DB — сухой термометр; TC — полная холодопроизводительность; WF — расход воды;
 Δt — разность температур; WB — влажный термометр; SC — ощутимая холодопроизводительность; WPD — гидравлическое сопротивление.

КАССЕТНЫЕ ДВУХТРУБНЫЕ ОДНОПОТОЧНЫЕ ФАНКОЙЛЫ

SFC 400 OW

EWT	Δt	Температура воздуха на входе, °C																			
		DB:26.7 WB:19.4				DB:27 WB:18				DB:27 WB:19				DB:27 WB:20				DB:29 WB:21			
		TC	SC	WF	WPD	TC	SC	WF	WPD	TC	SC	WF	WPD	TC	SC	WF	WPD	TC	SC	WF	WPD
°C	кВт	кВт	м³/ч	кПа	кВт	кВт	м³/ч	кПа	кВт	кВт	м³/ч	кПа	кВт	кВт	м³/ч	кПа	кВт	кВт	м³/ч	кПа	
5	3	3,13	2,28	0,9	27,4	4,83	2,91	1,38	65,2	4,73	3,04	1,36	62,5	5,28	2,77	1,51	78,0	7,11	3,45	2,04	141,3
	4	2,95	2,15	0,63	13,7	4,64	2,82	1	33,9	4,57	2,95	0,98	32,8	5,08	2,68	1,09	40,5	6,89	3,34	1,48	74,6
	5	2,72	2,06	0,47	7,5	4,44	2,72	0,76	19,8	4,35	2,85	0,75	19,1	4,88	2,59	0,84	23,9	6,67	3,28	1,15	44,8
	6	2,49	1,97	0,36	4,3	4,24	2,65	0,61	12,6	4,16	2,76	0,6	12,1	4,67	2,48	0,67	15,2	6,51	3,17	0,93	29,6
	7	2,23	1,84	0,27	2,6	4,04	2,52	0,5	8,4	3,94	2,66	0,48	8,0	4,47	2,38	0,55	10,3	6,29	3,06	0,77	20,3
	8	1,9	1,73	0,2	1,4	3,82	2,44	0,41	5,7	3,74	2,54	0,4	5,5	4,29	2,31	0,46	7,2	6,11	3,05	0,66	14,7
	9	2,83	2,14	0,81	22,4	4,56	2,79	1,31	58,0	4,45	2,91	1,28	55,4	5,02	2,65	1,44	70,3	6,84	3,34	1,96	130,6
6	3	2,63	2,04	0,57	10,9	4,38	2,7	0,94	30,1	4,27	2,82	0,92	28,7	4,81	2,56	1,03	36,4	6,62	3,23	1,42	68,8
	4	2,43	1,95	0,42	5,9	4,16	2,6	0,72	17,4	4,08	2,73	0,7	16,7	4,62	2,46	0,79	21,5	6,4	3,12	1,1	41,2
	5	2,18	1,86	0,31	3,3	3,97	2,52	0,57	11,0	3,87	2,63	0,55	10,5	4,39	2,35	0,63	13,5	6,23	3,01	0,89	27,2
	6	1,92	1,73	0,24	1,9	3,76	2,41	0,46	7,3	3,66	2,56	0,45	6,9	4,19	2,25	0,52	9,0	6,02	2,95	0,74	18,6
	7	1,62	1,62	0,17	1,0	3,53	2,29	0,38	4,9	3,45	2,45	0,37	4,7	4,03	2,17	0,43	6,4	5,84	2,86	0,63	13,4
	8	2,53	2,01	0,73	17,9	4,25	2,66	1,22	50,6	4,16	2,79	1,19	48,4	4,72	2,52	1,35	62,3	6,51	3,17	1,87	118,4
	9	2,32	1,94	0,5	8,5	4,08	2,56	0,88	26,2	3,97	2,7	0,85	24,8	4,53	2,43	0,97	32,3	6,34	3,12	1,36	63,3
7	3	2,1	1,84	0,36	4,4	3,87	2,47	0,67	15,1	3,79	2,61	0,65	14,5	4,32	2,34	0,74	18,7	6,13	3,01	1,05	37,7
	4	1,85	1,75	0,26	2,4	3,67	2,4	0,53	9,4	3,6	2,52	0,52	9,1	4,12	2,23	0,59	11,9	5,96	2,9	0,85	24,8
	5	1,6	1,6	0,2	1,3	3,47	2,29	0,43	6,2	3,36	2,44	0,41	5,8	3,9	2,14	0,48	7,8	5,74	2,79	0,71	16,9
	6	1,37	1,37	0,15	0,7	3,24	2,21	0,35	4,1	3,14	2,32	0,34	3,9	3,74	2,05	0,4	5,5	5,51	2,75	0,59	12,0
	7	2,22	1,91	0,64	13,8	3,97	2,54	1,14	43,9	3,87	2,66	1,11	41,9	4,44	2,38	1,27	55,0	6,23	3,06	1,79	108,6
	8	2	1,85	0,43	6,3	3,79	2,46	0,81	22,6	3,68	2,6	0,79	21,2	4,22	2,31	0,91	28,0	6,02	2,95	1,29	56,9
	9	1,77	1,73	0,3	3,2	3,6	2,35	0,62	13,0	3,49	2,49	0,6	12,3	4,04	2,21	0,7	16,4	5,85	2,84	1,01	34,5
8	3	1,59	1,59	0,23	1,8	3,36	2,28	0,48	7,9	3,3	2,41	0,47	7,6	3,84	2,11	0,55	10,3	5,63	2,79	0,81	22,2
	4	1,39	1,39	0,17	1,0	3,17	2,18	0,39	5,2	3,07	2,32	0,38	4,8	3,59	2,02	0,44	6,6	5,44	2,69	0,67	15,2
	5	0,92	0,92	0,1	0,3	3,07	2,18	0,33	3,7	2,84	2,21	0,31	3,2	3,45	1,91	0,37	4,7	5,24	2,62	0,56	10,8
	6	1,9	1,8	0,54	10,1	3,69	2,43	1,06	38,0	3,58	2,55	1,03	35,9	4,14	2,26	1,19	47,9	5,96	2,95	1,71	99,3
	7	1,72	1,72	0,37	4,7	3,48	2,34	0,75	19,0	3,37	2,47	0,73	17,9	3,93	2,18	0,84	24,2	5,74	2,84	1,23	51,8
	8	1,59	1,54	0,27	2,6	3,29	2,24	0,57	10,9	3,19	2,39	0,55	10,2	3,74	2,08	0,64	14,0	5,58	2,73	0,96	31,3
	9	1,39	1,39	0,2	1,4	3,07	2,16	0,44	6,6	2,96	2,31	0,42	6,1	3,54	1,99	0,51	8,8	5,34	2,67	0,77	19,9
9	3	1,14	1,14	0,14	0,7	2,84	2,06	0,35	4,2	2,75	2,21	0,34	3,9	3,29	1,9	0,4	5,6	5,16	2,58	0,63	13,7
	4	0,8	0,8	0,09	0,3	2,65	2,02	0,29	2,8	2,48	2,13	0,27	2,4	3,16	1,93	0,34	3,9	4,95	2,52	0,53	9,6
	5	1,67	1,67	0,48	7,8	3,38	2,3	0,97	31,9	3,24	2,46	0,93	29,4	3,85	2,14	1,1	41,4	5,69	2,79	1,63	90,4
	6	1,54	1,54	0,33	3,7	3,17	2,21	0,68	15,8	3,06	2,37	0,66	14,7	3,63	2,06	0,78	20,7	5,45	2,73	1,17	46,7
	7	1,37	1,37	0,24	1,9	2,96	2,14	0,51	8,8	2,84	2,3	0,49	8,1	3,43	1,97	0,59	11,9	5,28	2,64	0,91	28,1
	8	1,18	1,18	0,17	1,0	2,76	2,05	0,4	5,3	2,64	2,21	0,38	4,9	3,21	1,87	0,46	7,2	5,05	2,56	0,72	17,8
	9	0,75	0,75	0,09	0,3	2,52	1,96	0,31	3,3	2,4	2,13	0,29	3,0	3	1,78	0,37	4,6	4,83	2,46	0,59	12,0
10	3	/	/	/	/	2,39	2,01	0,26	2,2	2,08	2,08	0,22	1,7	2,88	1,82	0,31	3,3	4,64	2,37	0,5	8,5
	4	1,48	1,48	0,42	6,1	3,05	2,2	0,87	26,0	2,94	2,34	0,84	24,2	3,54	2,03	1,01	35,0	5,37	2,69	1,54	80,4
	5	1,35	1,35	0,29	2,9	2,86	2,12	0,61	12,9	2,75	2,25	0,59	11,9	3,34	1,95	0,72	17,6	5,15	2,61	1,11	41,6
	6	1,17	1,17	0,2	1,4	2,64	2,04	0,45	7,0	2,52	2,2	0,43	6,4	3,12	1,85	0,54	9,8	4,98	2,52	0,86	25,0
	7	0,93	0,93	0,13	0,6	2,41	1,96	0,34	4,1	2,31	2,1	0,33	3,7	2,9	1,76	0,42	5,9	4,75	2,46	0,68	15,8
	8	0,63	0,63	0,08	0,2	2,14	1,89	0,26	2,4	2,07	2,07	0,25	2,2	2,67	1,66	0,33	3,7	4,53	2,35	0,56	10,6
	9	/	/	/	/	1,83	1,8	0,2	1,3	1,91	1,91	0,21	1,4	2,56	1,67	0,28	2,6	4,35	2,26	0,47	7,4

FANCOILS

EWT	Δt	Температура воздуха на входе, °C																			
		DB:26.7 WB:19.4				DB:27 WB:18				DB:27 WB:19				DB:27 WB:20				DB:29 WB:21			
		TC	SC	WF	WPD	TC	SC	WF	WPD	TC	SC	WF	WPD	TC	SC	WF	WPD	TC	SC	WF	WPD
°C	кВт	кВт	м³/ч	кПа	кВт	кВт	м³/ч	кПа	кВт	кВт	м³/ч	кПа	кВт	кВт	м³/ч	кПа	кВт	кВт	м³/ч	кПа	
11	3	1,3	1,3	0,37	4,7	2,73	2,09	0,78	20,8	2,6	2,26	0,74	18,9	3,22	1,92	0,92	28,9	5,06	2,58	1,45	71,7
	4	1,15	1,15	0,25	2,1	2,53	2,02	0,54	10,0	2,4	2,18	0,52	9,1	3,02	1,83	0,65	14,4	4,85	2,5	1,04	37,0
	5	0,99	0,99	0,17	1,0	2,31	1,95	0,4	5,4	2,19	2,11	0,38	4,8	2,81	1,75	0,48	7,9	4,67	2,41	0,8	21,9
	6	0,6	0,6	0,09	0,3	2,05	1,89	0,29	2,9	2,03	1,99	0,29	2,9	2,57	1,65	0,37	4,6	4,44	2,34	0,64	13,8
	7	0,49	0,49	0,06	0,1	1,82	1,82	0,22	1,7	1,87	1,87	0,23	1,8	2,34	1,55	0,29	2,8	4,22	2,25	0,52	9,2
	8	/	/	/	/	1,63	1,63	0,18	1,1	1,7	1,7	0,18	1,1	2,24	1,55	0,24	2,0	4,02	2,17	0,43	6,3
	9	/	/	/	/	1,64	1,61	0,16	0,8	1,71	1,71	0,16	0,9	2,46	1,65	0,24	1,9	4,13	2,19	0,39	5,3
12	3	1,3	1,3	0,37	4,7	2,73	2,09	0,78	20,8	2,6	2,26	0,74	18,9	3,22	1,92	0,92	28,9	5,06	2,58	1,45	71,7
	4	1,15	1,15	0,25	2,1	2,53	2,02	0,54	10,0	2,4	2,18	0,52	9,1	3,02	1,83	0,65	14,4	4,85	2,5	1,04	37,0
	5	0,99	0,99	0,17	1,0	2,31	1,95	0,4	5,4	2,19	2,11	0,38	4,8	2,81	1,75	0,48	7,9	4,67	2,41	0,8	21,9
	6	0,6	0,6	0,09	0,3	2,05	1,89	0,29	2,9	2,03	1,99	0,29	2,9	2,57	1,65	0,37	4,6	4,44	2,34	0,64	13,8
	7	0,49	0,49	0,06	0,1	1,82	1,82	0,22	1,7	1,87	1,87	0,23	1,8	2,34	1,55	0,29	2,8	4,22	2,25	0,52	9,2
	8	/	/	/	/	1,63	1,63	0,18	1,1	1,7	1,7	0,18	1,1	2,24	1,55	0,24	2,0	4,02	2,17	0,43	6,3
	9	/	/	/	/	1,42	1,42	0,14	0,6	1,49	1,49	0,14	0,7	2,15	1,55	0,21	1,4	3,77	2,08	0,36	4,4
13	3	1,12	1,12	0,32	3,5	2,38	2	0,68	15,9	2,25	2,17	0,64	14,1	2,9	1,81	0,83	23,5	4,74	2,48	1,36	62,8
	4	0,96	0,96	0,21	1,4	2,18	1,93	0,47	7,5	2,11	2,07	0,45	7,0	2,69	1,72	0,58	11,4	4,54	2,38	0,98	32,4
	5	0,69	0,69	0,12	0,5	1,95	1,9	0,33	3,8	1,97	1,97	0,34	3,9	2,48	1,64	0,43	6,2	4,34	2,29	0,75	18,9
	6	0,46	0,46	0,07	0,2	1,77	1,77	0,25	2,2	1,83	1,83	0,26	2,3	2,24	1,55	0,32	3,5	4,11	2,23	0,59	11,8
	7	0,34	0,34	0,04	0,1	1,62	1,62	0,2	1,4	1,68	1,68	0,21	1,5	1,96	1,47	0,24	2,0	3,9	2,14	0,48	7,8
	8	/	/	/	/	1,42	1,42	0,15	0,8	1,5	1,5	0,16	0,9	1,88	1,39	0,2	1,4	3,69	2,03	0,4	5,3
	9	/	/	/	/	1,15	1,15	0,11	0,4	1,24	1,24	0,12	0,5	1,8	1,44	0,17	1,0	3,44	1,96	0,33	3,7

EWT — температура входящей воды; DB — сухой термометр; TC — полная холодопроизводительность; WF — расход воды;

Δt — разность температур; WB — влажный термометр; SC — осязаемая холодопроизводительность; WPD — гидравлическое сопротивление.

КАНАЛЬНЫЕ НИЗКОНАПОРНЫЕ ДВУХТРУБНЫЕ ФАНКОЙЛЫ

SF2D 200 G30

EWT	Δt	Температура воздуха на входе, °C																			
		DB:21 WB:15				DB:26,7 WB:19,4				DB:27 WB:19				DB:29 WB:21				DB:33 WB:25			
		TC	SC	WF	WPD	TC	SC	WF	WPD	TC	SC	WF	WPD	TC	SC	WF	WPD	TC	SC	WF	WPD
°C	°C	кВт	кВт	м³/ч	кПа	кВт	кВт	м³/ч	кПа	кВт	кВт	м³/ч	кПа	кВт	кВт	м³/ч	кПа	кВт	кВт	м³/ч	кПа
5	3	1,65	1,20	0,47	9,5	2,55	1,54	0,73	22,5	2,50	1,60	0,72	21,6	2,79	1,46	0,80	27,0	3,75	1,82	1,08	48,9
	4	1,56	1,13	0,33	4,7	2,45	1,49	0,53	11,7	2,41	1,56	0,52	11,3	2,68	1,41	0,58	14,0	3,64	1,76	0,78	25,8
	5	1,44	1,09	0,25	2,6	2,34	1,44	0,40	6,9	2,30	1,51	0,40	6,6	2,57	2,23	0,44	8,3	3,52	1,73	0,61	15,5
	6	1,31	1,04	0,19	1,5	2,24	1,40	0,32	4,4	2,20	1,45	0,31	4,2	2,46	1,31	0,35	5,3	3,43	1,67	0,49	10,2
	7	1,18	0,97	0,14	0,9	2,13	1,33	0,26	2,9	2,08	1,41	0,26	2,8	2,36	1,26	0,29	3,5	3,32	1,62	0,41	7,0
6	3	1,49	1,13	0,43	7,8	2,40	1,47	0,69	20,1	2,35	1,54	0,67	19,2	2,65	1,40	0,76	24,3	3,61	1,76	1,03	45,2
	4	1,39	1,08	0,30	3,8	2,31	1,42	0,50	10,4	2,25	1,49	0,48	9,9	2,54	1,35	0,55	12,6	3,49	1,70	0,75	23,8
	5	1,28	1,03	0,22	2,1	2,20	1,37	0,38	6,0	2,15	1,44	0,37	5,8	2,44	1,30	0,42	7,4	3,38	1,65	0,58	14,3
	6	1,15	0,98	0,17	1,2	2,09	1,33	0,30	3,8	2,04	1,39	0,29	3,6	2,32	1,24	0,33	4,7	3,29	1,59	0,47	9,4
	7	1,01	0,91	0,12	0,7	1,98	1,27	0,24	2,5	1,93	1,35	0,24	2,4	2,21	1,19	0,27	3,1	3,17	1,56	0,39	6,4
7	3	1,34	1,06	0,38	6,2	2,25	1,40	0,64	17,5	2,20	1,47	0,63	16,7	2,49	1,33	0,71	21,5	3,43	1,67	0,98	41,0
	4	1,23	1,02	0,26	2,9	2,15	1,35	0,46	9,1	2,10	1,43	0,45	8,6	2,39	1,28	0,51	11,2	3,35	1,65	0,72	21,9
	5	1,11	0,97	0,19	1,5	2,04	1,30	0,35	5,2	2	1,38	0,34	5	2,28	1,23	0,39	6,5	3,23	1,59	0,56	13,1
	6	0,98	0,92	0,14	0,8	1,94	1,27	0,28	3,3	1,90	1,33	0,27	3,1	2,17	1,18	0,31	4,1	3,15	1,53	0,45	8,6
	7	0,85	0,85	0,10	0,5	1,83	1,21	0,23	2,1	1,77	1,29	0,22	2,0	2,06	1,13	0,25	2,7	3,03	1,47	0,37	5,9
8	3	1,17	1,01	0,34	4,8	2,09	1,34	0,60	15,2	2,04	1,41	0,59	14,5	2,34	1,26	0,67	19,0	3,29	1,62	0,94	37,6
	4	1,06	0,98	0,23	2,2	2,00	1,30	0,43	7,8	1,94	1,37	0,42	7,3	2,23	1,22	0,48	9,7	3,17	1,56	0,68	19,7
	5	0,94	0,91	0,16	1,1	1,90	1,24	0,33	4,5	1,84	1,32	0,32	4,2	2,13	1,17	0,37	5,7	3,09	1,50	0,53	11,9
	6	0,84	0,84	0,12	0,6	1,77	1,20	0,25	2,7	1,74	1,27	0,25	2,6	2,03	1,11	0,29	3,6	2,97	1,47	0,43	7,7
	7	0,73	0,73	0,09	0,3	1,67	1,15	0,21	1,8	1,62	1,23	0,20	1,7	1,90	1,07	0,23	2,3	2,87	1,42	0,35	5,2
9	3	1,00	0,95	0,29	3,5	1,95	1,28	0,56	13,1	1,89	1,34	0,54	12,4	2,18	1,19	0,63	16,6	3,15	1,56	0,90	34,4
	4	0,91	0,91	0,20	1,6	1,84	1,24	0,39	6,6	1,78	1,30	0,38	6,2	2,07	1,15	0,45	8,4	3,03	1,50	0,65	17,9
	5	0,84	0,81	0,14	0,9	1,74	1,18	0,30	3,8	1,68	1,26	0,29	3,5	1,97	1,10	0,34	4,9	2,94	1,44	0,51	10,8
	6	0,74	0,74	0,11	0,5	1,62	1,14	0,23	2,3	1,56	1,22	0,22	2,1	1,87	1,05	0,27	3,0	2,82	1,41	0,40	6,9
	7	0,60	0,60	0,07	0,2	1,50	1,09	0,18	1,4	1,45	1,17	0,18	1,3	1,74	1,00	0,21	1,9	2,72	1,36	0,33	4,7
10	3	0,88	0,88	0,25	2,7	1,78	1,22	0,51	11,0	1,71	1,30	0,49	10,2	2,03	1,13	0,58	14,3	3,00	1,47	0,86	31,3
	4	0,81	0,81	0,17	1,3	1,67	1,17	0,36	5,5	1,62	1,25	0,35	5,1	1,91	1,09	0,41	7,2	2,88	1,44	0,62	16,2
	5	0,72	0,72	0,12	0,7	1,56	1,13	0,27	3,1	1,50	1,21	0,26	2,8	1,81	1,04	0,31	4,1	2,79	1,39	0,48	9,7
	6	0,62	0,62	0,09	0,3	1,46	1,08	0,21	1,8	1,39	1,17	0,20	1,7	1,69	0,99	0,24	2,5	2,67	1,35	0,38	6,2
	7	0,40	0,40	0,05	0,1	1,33	1,04	0,16	1,1	1,27	1,12	0,16	1,0	1,58	0,94	0,19	1,6	2,55	1,30	0,31	4,1
11	3	0,78	0,78	0,22	2,1	1,61	1,16	0,46	9,0	1,55	1,24	0,45	8,4	1,87	1,07	0,54	12,1	2,83	1,42	0,81	27,8
	4	0,71	0,71	0,15	1,0	1,51	1,12	0,32	4,4	1,45	1,19	0,31	4,1	1,76	1,03	0,38	6,1	2,72	1,38	0,58	14,4
	5	0,62	0,62	0,11	0,5	1,39	1,08	0,24	2,4	1,33	1,16	0,23	2,2	1,65	0,98	0,28	3,4	2,63	1,33	0,45	8,6
	6	0,49	0,49	0,07	0,2	1,27	1,03	0,18	1,4	1,22	1,11	0,17	1,3	1,53	0,93	0,22	2,0	2,51	1,30	0,36	5,5
	7	0,33	0,33	0,04	0,1	1,13	1,00	0,14	0,8	1,09	1,09	0,13	0,8	1,41	0,87	0,17	1,3	2,39	1,24	0,29	3,7
12	3	0,69	0,69	0,20	1,6	1,44	1,11	0,41	7,2	1,37	1,19	0,39	6,5	1,70	1,01	0,49	10,0	2,67	1,36	0,77	24,8
	4	0,61	0,61	0,13	0,7	1,33	1,07	0,29	3,5	1,27	1,15	0,27	3,1	1,60	0,97	0,34	5,0	2,56	1,32	0,55	12,8
	5	0,52	0,52	0,09	0,3	1,22	1,03	0,21	1,9	1,15	1,11	0,20	1,7	1,48	0,92	0,25	2,7	2,46	1,27	0,42	7,6
	6	0,31	0,31	0,05	0,1	1,08	1,00	0,16	1,0	1,07	1,05	0,15	1,0	1,36	0,87	0,19	1,6	2,34	1,24	0,34	4,8
	7	0,26	0,26	0,03	0,0	0,96	0,96	0,12	0,6	0,99	0,99	0,12	0,6	1,23	0,82	0,15	1,0	2,23	1,19	0,27	3,2
13	3	0,59	0,59	0,17	1,2	1,26	1,06	0,36	5,5	1,19	1,15	0,34	4,9	1,53	0,96	0,44	8,1	2,50	1,31	0,72	21,7
	4	0,51	0,51	0,11	0,5	1,15	1,02	0,25	2,6	1,11	1,09	0,24	2,4	1,42	0,91	0,31	3,9	2,40	1,26	0,52	11,2
	5	0,36	0,36	0,06	0,2	1,03	1,00	0,18	1,3	1,04	1,04	0,18	1,3	1,31	0,87	0,22	2,1	2,29	1,21	0,39	6,5
	6	0,24	0,24	0,03	0,1	0,94	0,94	0,13	0,8	0,97	0,97	0,14	0,8	1,18	0,82	0,17	1,2	2,17	1,18	0,31	4,1
	7	0,18	0,18	0,02	0,0	0,85	0,85	0,10	0,5	0,89	0,89	0,11	0,5	1,03	0,77	0,13	0,7	2,06	1,13	0,25	2,7

EWT — температура входящей воды; DB — сухой термометр; TC — полная холодопроизводительность; WF — расход воды;

Δt — разность температур; WB — влажный термометр; SC — осязаемая холодопроизводительность; WPD — гидравлическое сопротивление.

FANCOILS

КАНАЛЬНЫЕ НИЗКОНАПОРНЫЕ ДВУХТРУБНЫЕ ФАНКОЙЛЫ

SF2D 300 G30

EWT	Δt	Температура воздуха на входе, °C																			
		DB:21 WB:15				DB:26,7 WB:19,4				DB:27 WB:19				DB:29 WB:21				DB:33 WB:25			
		TC	SC	WF	WPD	TC	SC	WF	WPD	TC	SC	WF	WPD	TC	SC	WF	WPD	TC	SC	WF	WPD
°C	°C	кВт	кВт	м³/ч	кПа	кВт	кВт	м³/ч	кПа	кВт	кВт	м³/ч	кПа	кВт	кВт	м³/ч	кПа	кВт	кВт	м³/ч	кПа
5	3	2,23	1,62	0,64	20,9	3,44	2,07	0,99	49,6	3,37	2,16	0,97	47,6	3,76	1,98	1,08	59,4	5,06	2,45	1,45	107,5
	4	2,10	1,53	0,45	10,4	3,31	2,01	0,71	25,8	3,25	2,10	0,70	25,0	3,62	1,91	0,78	30,8	4,91	2,38	1,06	56,8
	5	1,94	1,46	0,33	5,7	3,16	1,94	0,54	15,1	3,10	2,03	0,53	14,5	3,48	3,00	0,60	18,2	4,75	2,34	0,82	34,1
	6	1,77	1,40	0,25	3,3	3,02	1,89	0,43	9,6	2,96	1,96	0,42	9,2	3,32	1,77	0,48	11,6	4,64	2,26	0,66	22,5
	7	1,59	1,31	0,20	1,9	2,88	1,80	0,35	6,4	2,81	1,90	0,35	6,1	3,18	1,70	0,39	7,8	4,48	2,18	0,55	15,5
6	3	2,02	1,53	0,58	17,1	3,25	1,99	0,93	44,1	3,17	2,08	0,91	42,2	3,57	1,89	1,02	53,5	4,87	2,38	1,40	99,4
	4	1,87	1,45	0,40	8,3	3,12	1,92	0,67	22,9	3,04	2,01	0,65	21,8	3,43	1,82	0,74	27,7	4,71	2,30	1,01	52,4
	5	1,73	1,39	0,30	4,5	2,96	1,85	0,51	13,3	2,91	1,95	0,50	12,7	3,29	1,75	0,57	16,4	4,56	2,22	0,78	31,4
	6	1,55	1,32	0,22	2,5	2,82	1,80	0,40	8,4	2,76	1,87	0,40	8,0	3,13	1,68	0,45	10,3	4,44	2,14	0,64	20,7
	7	1,37	1,23	0,17	1,4	2,68	1,71	0,33	5,5	2,61	1,82	0,32	5,2	2,99	1,61	0,37	6,9	4,29	2,10	0,53	14,1
7	3	1,80	1,43	0,52	13,6	3,03	1,89	0,87	38,5	2,96	1,99	0,85	36,8	3,36	1,79	0,96	47,4	4,64	2,26	1,33	90,1
	4	1,66	1,38	0,36	6,5	2,91	1,83	0,62	19,9	2,83	1,92	0,61	18,9	3,23	1,73	0,69	24,6	4,52	2,22	0,97	48,2
	5	1,50	1,31	0,26	3,4	2,76	1,76	0,47	11,5	2,7	1,86	0,46	11	3,07	1,66	0,53	14,3	4,36	2,14	0,75	28,7
	6	1,32	1,25	0,19	1,8	2,61	1,71	0,37	7,2	2,57	1,79	0,37	6,9	2,93	1,59	0,42	9,0	4,25	2,06	0,61	18,9
	7	1,14	1,14	0,14	1,0	2,47	1,63	0,30	4,7	2,39	1,74	0,29	4,4	2,78	1,52	0,34	5,9	4,09	1,99	0,50	12,9
8	3	1,58	1,36	0,45	10,5	2,82	1,81	0,81	33,4	2,76	1,90	0,79	31,9	3,16	1,69	0,91	41,8	4,44	2,18	1,27	82,7
	4	1,43	1,32	0,31	4,8	2,70	1,75	0,58	17,2	2,62	1,85	0,56	16,2	3,01	1,64	0,65	21,3	4,29	2,10	0,92	43,3
	5	1,26	1,24	0,22	2,4	2,56	1,68	0,44	9,9	2,49	1,78	0,43	9,3	2,88	1,58	0,50	12,5	4,17	2,03	0,72	26,2
	6	1,13	1,13	0,16	1,3	2,40	1,62	0,34	6,0	2,35	1,71	0,34	5,8	2,74	1,50	0,39	7,8	4,01	1,99	0,58	16,9
	7	0,99	0,99	0,12	0,8	2,26	1,55	0,28	3,9	2,19	1,66	0,27	3,7	2,56	1,44	0,31	5,0	3,87	1,91	0,48	11,5
9	3	1,35	1,28	0,39	7,7	2,63	1,73	0,75	28,9	2,55	1,82	0,73	27,3	2,95	1,61	0,85	36,5	4,25	2,10	1,22	75,6
	4	1,23	1,23	0,26	3,6	2,48	1,67	0,53	14,5	2,40	1,76	0,52	13,6	2,80	1,55	0,60	18,4	4,09	2,03	0,88	39,5
	5	1,13	1,10	0,20	1,9	2,35	1,60	0,40	8,3	2,27	1,70	0,39	7,8	2,66	1,48	0,46	10,7	3,97	1,95	0,68	23,8
	6	0,99	0,99	0,14	1,0	2,19	1,54	0,31	5,0	2,11	1,65	0,30	4,7	2,52	1,41	0,36	6,7	3,81	1,91	0,55	15,2
	7	0,81	0,81	0,10	0,5	2,03	1,46	0,25	3,2	1,96	1,57	0,24	2,9	2,35	1,35	0,29	4,2	3,68	1,84	0,45	10,4
10	3	1,19	1,19	0,34	6,0	2,41	1,64	0,69	24,3	2,31	1,75	0,66	22,4	2,74	1,53	0,79	31,5	4,05	1,99	1,16	68,8
	4	1,09	1,09	0,24	2,8	2,26	1,58	0,49	12,0	2,18	1,69	0,47	11,2	2,58	1,47	0,56	15,7	3,88	1,95	0,84	35,6
	5	0,98	0,98	0,17	1,4	2,11	1,53	0,36	6,7	2,02	1,64	0,35	6,2	2,45	1,40	0,42	9,0	3,76	1,88	0,65	21,4
	6	0,84	0,84	0,12	0,7	1,97	1,46	0,28	4,1	1,88	1,57	0,27	3,7	2,29	1,33	0,33	5,5	3,60	1,83	0,52	13,6
	7	0,53	0,53	0,07	0,2	1,80	1,40	0,22	2,5	1,71	1,52	0,21	2,3	2,14	1,27	0,26	3,5	3,44	1,75	0,42	9,1
11	3	1,05	1,05	0,30	4,6	2,17	1,57	0,62	19,8	2,10	1,67	0,60	18,4	2,52	1,45	0,72	26,6	3,82	1,91	1,10	61,2
	4	0,96	0,96	0,21	2,2	2,04	1,51	0,44	9,8	1,96	1,61	0,42	9,0	2,38	1,39	0,51	13,4	3,67	1,86	0,79	31,7
	5	0,83	0,83	0,14	1,0	1,88	1,45	0,32	5,3	1,80	1,57	0,31	4,9	2,22	1,32	0,38	7,5	3,55	1,80	0,61	19,0
	6	0,66	0,66	0,09	0,5	1,71	1,39	0,25	3,1	1,65	1,50	0,24	2,8	2,06	1,25	0,30	4,5	3,39	1,75	0,49	12,0
	7	0,45	0,45	0,06	0,2	1,53	1,34	0,19	1,8	1,47	1,47	0,18	1,7	1,90	1,18	0,23	2,8	3,23	1,68	0,40	8,0
12	3	0,93	0,93	0,27	3,6	1,94	1,49	0,56	15,8	1,85	1,61	0,53	14,4	2,29	1,37	0,66	22,0	3,61	1,84	1,03	54,6
	4	0,82	0,82	0,18	1,6	1,80	1,44	0,39	7,6	1,71	1,55	0,37	6,9	2,15	1,31	0,46	10,9	3,46	1,78	0,74	28,2
	5	0,71	0,71	0,12	0,8	1,64	1,39	0,28	4,1	1,56	1,50	0,27	3,7	2,00	1,25	0,34	6,0	3,32	1,71	0,57	16,7
	6	0,42	0,42	0,06	0,2	1,46	1,34	0,21	2,2	1,45	1,42	0,21	2,2	1,83	1,18	0,26	3,5	3,16	1,67	0,45	10,5
	7	0,35	0,35	0,04	0,1	1,29	1,29	0,16	1,3	1,33	1,33	0,16	1,4	1,66	1,11	0,20	2,1	3,01	1,60	0,37	7,0
13	3	0,80	0,80	0,23	2,7	1,70	1,43	0,49	12,1	1,60	1,55	0,46	10,7	2,06	1,29	0,59	17,9	3,38	1,76	0,97	47,8
	4	0,68	0,68	0,15	1,1	1,55	1,37	0,33	5,7	1,50	1,47	0,32	5,3	1,92	1,23	0,41	8,7	3,23	1,70	0,70	24,7
	5	0,49	0,49	0,08	0,4	1,39	1,36	0,24	2,9	1,40	1,40	0,24	3,0	1,76	1,17	0,30	4,7	3,09	1,63	0,53	14,4
	6	0,33	0,33	0,05	0,1	1,26	1,26	0,18	1,7	1,31	1,31	0,19	1,8	1,59	1,11	0,23	2,7	2,93	1,59	0,42	9,0
	7	0,24	0,24	0,03	0,0	1,15	1,15	0,14	1,0	1,20	1,20	0,15	1,1	1,39	1,04	0,17	1,5	2,78	1,52	0,34	5,9

EWT — температура входящей воды; DB — сухой термометр; TC — полная холодопроизводительность; WF — расход воды;
 Δt — разность температур; WB — влажный термометр; SC — ошутимая холодопроизводительность; WPD — гидравлическое сопротивление.

КАНАЛЬНЫЕ НИЗКОНАПОРНЫЕ ДВУХТРУБНЫЕ ФАНКОЙЛЫ

SF2D 400 G30

EWT	Δt	Температура воздуха на входе, °C																			
		DB:21 WB:15				DB:26,7 WB:19,4				DB:27 WB:19				DB:29 WB:21				DB:33 WB:25			
		TC	SC	WF	WPD	TC	SC	WF	WPD	TC	SC	WF	WPD	TC	SC	WF	WPD	TC	SC	WF	WPD
°C	°C	кВт	кВт	м³/ч	кПа	кВт	кВт	м³/ч	кПа	кВт	кВт	м³/ч	кПа	кВт	кВт	м³/ч	кПа	кВт	кВт	м³/ч	кПа
5	3	2,98	2,16	0,85	36,1	4,59	2,76	1,31	85,7	4,49	2,88	1,29	82,2	5,02	2,63	1,44	102,6	6,75	3,27	1,94	185,7
	4	2,80	2,04	0,60	18,0	4,41	2,68	0,95	44,6	4,34	2,80	0,93	43,1	4,82	2,55	1,04	53,2	6,55	3,17	1,41	98,1
	5	2,59	1,95	0,44	9,8	4,22	2,59	0,73	26,1	4,14	2,71	0,71	25,1	4,63	4,01	0,80	31,5	6,34	3,12	1,09	58,9
	6	2,36	1,87	0,34	5,7	4,03	2,51	0,58	16,5	3,95	2,62	0,57	15,9	4,43	2,36	0,64	20,0	6,18	3,01	0,89	38,9
	7	2,12	1,75	0,26	3,4	3,83	2,39	0,47	11,0	3,75	2,53	0,46	10,5	4,24	2,26	0,52	13,5	5,97	2,91	0,73	26,7
6	3	2,69	2,04	0,77	29,5	4,33	2,65	1,24	76,3	4,23	2,77	1,21	72,8	4,76	2,51	1,37	92,4	6,49	3,17	1,86	171,7
	4	2,50	1,94	0,54	14,3	4,16	2,56	0,89	39,6	4,06	2,68	0,87	37,7	4,57	2,43	0,98	47,9	6,29	3,06	1,35	90,5
	5	2,31	1,85	0,40	7,8	3,95	2,47	0,68	22,9	3,88	2,60	0,67	22,0	4,39	2,34	0,76	28,2	6,08	2,96	1,05	54,2
	6	2,07	1,77	0,30	4,4	3,77	2,39	0,54	14,4	3,68	2,50	0,53	13,8	4,17	2,23	0,60	17,7	5,92	2,86	0,85	35,7
	7	1,82	1,64	0,22	2,5	3,57	2,29	0,44	9,5	3,48	2,43	0,43	9,1	3,98	2,14	0,49	11,9	5,71	2,81	0,70	24,4
7	3	2,41	1,91	0,69	23,6	4,04	2,52	1,16	66,5	3,95	2,65	1,13	63,6	4,48	2,39	1,29	81,8	6,18	3,01	1,77	155,6
	4	2,21	1,84	0,47	11,2	3,88	2,44	0,83	34,4	3,77	2,57	0,81	32,6	4,31	2,31	0,93	42,5	6,03	2,96	1,30	83,2
	5	1,99	1,75	0,34	5,8	3,68	2,35	0,63	19,8	3,6	2,48	0,62	19	4,10	2,22	0,70	24,6	5,82	2,86	1,00	49,6
	6	1,76	1,66	0,25	3,1	3,49	2,28	0,50	12,4	3,42	2,39	0,49	11,9	3,91	2,12	0,56	15,6	5,66	2,75	0,81	32,6
	7	1,52	1,52	0,19	1,7	3,30	2,18	0,41	8,1	3,19	2,32	0,39	7,6	3,70	2,03	0,46	10,3	5,45	2,65	0,67	22,3
8	3	2,11	1,81	0,60	18,1	3,77	2,42	1,08	57,8	3,68	2,53	1,05	55,1	4,21	2,26	1,21	72,3	5,92	2,91	1,70	142,8
	4	1,90	1,76	0,41	8,3	3,60	2,33	0,77	29,7	3,49	2,47	0,75	27,9	4,01	2,19	0,86	36,8	5,71	2,81	1,23	74,8
	5	1,68	1,65	0,29	4,2	3,42	2,23	0,59	17,1	3,31	2,37	0,57	16,1	3,84	2,10	0,66	21,6	5,56	2,70	0,96	45,3
	6	1,51	1,51	0,22	2,3	3,19	2,17	0,46	10,4	3,13	2,29	0,45	10,0	3,65	2,01	0,52	13,5	5,35	2,65	0,77	29,1
	7	1,32	1,32	0,16	1,3	3,01	2,07	0,37	6,8	2,91	2,21	0,36	6,4	3,41	1,92	0,42	8,7	5,16	2,55	0,63	19,9
9	3	1,80	1,71	0,52	13,2	3,50	2,31	1,00	49,9	3,40	2,42	0,98	47,1	3,93	2,15	1,13	63,0	5,66	2,81	1,62	130,6
	4	1,64	1,64	0,35	6,1	3,30	2,22	0,71	25,0	3,21	2,35	0,69	23,5	3,73	2,07	0,80	31,9	5,45	2,70	1,17	68,2
	5	1,51	1,46	0,26	3,4	3,13	2,13	0,54	14,3	3,03	2,27	0,52	13,4	3,55	1,98	0,61	18,5	5,30	2,60	0,91	41,2
	6	1,32	1,32	0,19	1,8	2,92	2,05	0,42	8,7	2,82	2,20	0,40	8,1	3,36	1,89	0,48	11,5	5,08	2,54	0,73	26,2
	7	1,08	1,08	0,13	0,9	2,70	1,95	0,33	5,5	2,61	2,10	0,32	5,1	3,13	1,80	0,38	7,3	4,90	2,45	0,60	18,0
10	3	1,59	1,59	0,46	10,3	3,21	2,19	0,92	42,0	3,08	2,33	0,88	38,6	3,66	2,04	1,05	54,5	5,40	2,65	1,55	118,9
	4	1,46	1,46	0,31	4,9	3,01	2,10	0,65	20,8	2,91	2,25	0,63	19,4	3,44	1,96	0,74	27,2	5,18	2,60	1,11	61,4
	5	1,30	1,30	0,22	2,5	2,82	2,04	0,48	11,6	2,70	2,18	0,46	10,7	3,26	1,87	0,56	15,6	5,02	2,50	0,86	36,9
	6	1,12	1,12	0,16	1,3	2,62	1,95	0,38	7,0	2,50	2,10	0,36	6,4	3,05	1,78	0,44	9,5	4,80	2,44	0,69	23,5
	7	0,71	0,71	0,09	0,4	2,39	1,86	0,29	4,3	2,28	2,02	0,28	3,9	2,85	1,69	0,35	6,1	4,59	2,34	0,56	15,7
11	3	1,40	1,40	0,40	8,0	2,90	2,09	0,83	34,2	2,79	2,22	0,80	31,8	3,36	1,93	0,96	46,0	5,10	2,55	1,46	105,8
	4	1,28	1,28	0,28	3,8	2,72	2,02	0,58	16,9	2,61	2,14	0,56	15,6	3,17	1,85	0,68	23,1	4,89	2,48	1,05	54,7
	5	1,11	1,11	0,19	1,8	2,51	1,94	0,43	9,2	2,39	2,09	0,41	8,4	2,97	1,76	0,51	12,9	4,73	2,39	0,81	32,8
	6	0,88	0,88	0,13	0,8	2,29	1,86	0,33	5,3	2,20	1,99	0,31	4,9	2,75	1,67	0,39	7,7	4,51	2,33	0,65	20,7
	7	0,60	0,60	0,07	0,3	2,04	1,79	0,25	3,1	1,96	1,96	0,24	2,9	2,54	1,57	0,31	4,8	4,31	2,23	0,53	13,9
12	3	1,24	1,24	0,35	6,2	2,59	1,99	0,74	27,4	2,47	2,15	0,71	24,8	3,05	1,82	0,88	38,0	4,81	2,45	1,38	94,2
	4	1,09	1,09	0,23	2,7	2,40	1,92	0,52	13,2	2,28	2,07	0,49	11,9	2,87	1,74	0,62	18,9	4,61	2,37	0,99	48,6
	5	0,94	0,94	0,16	1,3	2,19	1,85	0,38	7,0	2,08	2,01	0,36	6,3	2,66	1,66	0,46	10,4	4,43	2,29	0,76	28,8
	6	0,57	0,57	0,08	0,3	1,95	1,79	0,28	3,9	1,93	1,89	0,28	3,8	2,44	1,57	0,35	6,1	4,22	2,22	0,60	18,1
	7	0,47	0,47	0,06	0,2	1,72	1,72	0,21	2,2	1,78	1,78	0,22	2,4	2,22	1,48	0,27	3,7	4,01	2,14	0,49	12,0
13	3	1,06	1,06	0,31	4,6	2,26	1,90	0,65	20,9	2,14	2,06	0,61	18,6	2,75	1,72	0,79	30,9	4,50	2,35	1,29	82,6
	4	0,91	0,91	0,20	1,9	2,07	1,83	0,45	9,8	2,00	1,96	0,43	9,2	2,56	1,64	0,55	15,0	4,31	2,26	0,93	42,6
	5	0,65	0,65	0,11	0,6	1,85	1,81	0,32	5,0	1,87	1,87	0,32	5,1	2,35	1,56	0,40	8,1	4,12	2,18	0,71	24,9
	6	0,44	0,44	0,06	0,2	1,68	1,68	0,24	2,9	1,74	1,74	0,25	3,1	2,12	1,48	0,30	4,6	3,91	2,12	0,56	15,5
	7	0,32	0,32	0,04	0,1	1,54	1,54	0,19	1,8	1,60	1,60	0,20	1,9	1,86	1,39	0,23	2,6	3,70	2,03	0,46	10,3

EWT — температура входящей воды; DB — сухой термометр; TC — полная холодопроизводительность; WF — расход воды;

Δt — разность температур; WB — влажный термометр; SC — ошутимая холодопроизводительность; WPD — гидравлическое сопротивление.

FANCOILS

КАНАЛЬНЫЕ НИЗКОНАПОРНЫЕ ДВУХТРУБНЫЕ ФАНКОЙЛЫ

SF2D 500 G30

EWT	Δt	Температура воздуха на входе, °C																			
		DB:21 WB:15				DB:26,7 WB:19,4				DB:27 WB:19				DB:29 WB:21				DB:33 WB:25			
		TC	SC	WF	WPD	TC	SC	WF	WPD	TC	SC	WF	WPD	TC	SC	WF	WPD	TC	SC	WF	WPD
°C	°C	кВт	кВт	м³/ч	кПа	кВт	кВт	м³/ч	кПа	кВт	кВт	м³/ч	кПа	кВт	кВт	м³/ч	кПа	кВт	кВт	м³/ч	кПа
5	3	3,64	2,64	1,04	41,8	5,61	3,38	1,61	99,2	5,49	3,52	1,57	95,2	6,13	3,22	1,76	118,7	8,25	4,00	2,37	215,1
	4	3,42	2,50	0,74	20,8	5,39	3,28	1,16	51,6	5,30	3,42	1,14	49,9	5,89	3,11	1,27	61,6	8,00	3,87	1,72	113,6
	5	3,16	2,39	0,54	11,4	5,16	3,16	0,89	30,2	5,05	3,31	0,87	29,0	5,66	4,90	0,97	36,4	7,75	3,81	1,33	68,2
	6	2,89	2,29	0,41	6,6	4,93	3,07	0,71	19,2	4,83	3,20	0,69	18,4	5,42	2,88	0,78	23,1	7,56	3,68	1,08	45,0
	7	2,59	2,14	0,32	3,9	4,69	2,93	0,58	12,7	4,58	3,09	0,56	12,1	5,19	2,77	0,64	15,6	7,30	3,56	0,90	30,9
6	3	3,29	2,49	0,94	34,1	5,29	3,24	1,52	88,3	5,17	3,38	1,48	84,3	5,82	3,07	1,67	107,0	7,94	3,87	2,28	198,8
	4	3,05	2,37	0,66	16,6	5,08	3,13	1,09	45,8	4,96	3,27	1,07	43,7	5,59	2,97	1,20	55,4	7,68	3,75	1,65	104,8
	5	2,82	2,26	0,48	9,0	4,83	3,02	0,83	26,5	4,74	3,17	0,81	25,5	5,37	2,86	0,92	32,7	7,43	3,62	1,28	62,7
	6	2,53	2,16	0,36	5,1	4,60	2,93	0,66	16,7	4,50	3,05	0,64	15,9	5,10	2,73	0,73	20,5	7,24	3,49	1,04	41,3
	7	2,23	2,01	0,27	2,9	4,36	2,79	0,54	11,0	4,25	2,97	0,52	10,5	4,87	2,62	0,60	13,7	6,98	3,43	0,86	28,3
7	3	2,94	2,34	0,84	27,3	4,94	3,09	1,42	77,0	4,83	3,24	1,39	73,7	5,48	2,92	1,57	94,8	7,56	3,68	2,17	180,2
	4	2,70	2,25	0,58	12,9	4,74	2,98	1,02	39,8	4,61	3,14	0,99	37,7	5,26	2,83	1,13	49,2	7,37	3,62	1,58	96,3
	5	2,44	2,14	0,42	6,8	4,50	2,87	0,77	23,0	4,4	3,03	0,76	22	5,01	2,71	0,86	28,5	7,11	3,49	1,22	57,5
	6	2,15	2,03	0,31	3,6	4,26	2,79	0,61	14,3	4,18	2,92	0,60	13,8	4,78	2,59	0,69	18,0	6,92	3,37	0,99	37,8
	7	1,86	1,86	0,23	2,0	4,03	2,66	0,50	9,4	3,90	2,83	0,48	8,8	4,53	2,48	0,56	11,9	6,67	3,24	0,82	25,8
8	3	2,58	2,22	0,74	21,0	4,60	2,95	1,32	66,9	4,50	3,09	1,29	63,8	5,15	2,76	1,48	83,7	7,24	3,56	2,07	165,4
	4	2,32	2,15	0,50	9,6	4,40	2,85	0,95	34,4	4,27	3,02	0,92	32,3	4,90	2,68	1,05	42,7	6,98	3,43	1,50	86,6
	5	2,06	2,01	0,35	4,8	4,18	2,73	0,72	19,8	4,05	2,90	0,70	18,6	4,69	2,57	0,81	25,0	6,79	3,30	1,17	52,4
	6	1,85	1,85	0,26	2,7	3,90	2,65	0,56	12,0	3,83	2,79	0,55	11,6	4,46	2,45	0,64	15,7	6,54	3,24	0,94	33,7
	7	1,61	1,61	0,20	1,5	3,68	2,53	0,45	7,8	3,56	2,70	0,44	7,4	4,17	2,35	0,51	10,1	6,31	3,12	0,78	23,1
9	3	2,20	2,09	0,63	15,3	4,28	2,82	1,23	57,8	4,16	2,96	1,19	54,6	4,81	2,63	1,38	72,9	6,92	3,43	1,98	151,2
	4	2,00	2,00	0,43	7,1	4,04	2,72	0,87	29,0	3,92	2,87	0,84	27,2	4,56	2,53	0,98	36,9	6,67	3,30	1,43	78,9
	5	1,85	1,79	0,32	3,9	3,82	2,60	0,66	16,6	3,70	2,77	0,64	15,6	4,34	2,42	0,75	21,4	6,48	3,17	1,11	47,7
	6	1,62	1,62	0,23	2,1	3,57	2,51	0,51	10,0	3,44	2,69	0,49	9,3	4,11	2,30	0,59	13,3	6,20	3,10	0,89	30,4
	7	1,32	1,32	0,16	1,0	3,30	2,39	0,41	6,3	3,19	2,57	0,39	5,9	3,82	2,20	0,47	8,5	5,99	2,99	0,74	20,8
10	3	1,94	1,94	0,56	11,9	3,92	2,67	1,12	48,6	3,77	2,85	1,08	44,7	4,47	2,49	1,28	63,1	6,60	3,24	1,89	137,6
	4	1,78	1,78	0,38	5,7	3,68	2,57	0,79	24,1	3,56	2,76	0,76	22,4	4,21	2,39	0,91	31,5	6,33	3,17	1,36	71,1
	5	1,59	1,59	0,27	2,9	3,44	2,49	0,59	13,5	3,30	2,67	0,57	12,3	3,99	2,29	0,69	18,1	6,13	3,06	1,05	42,7
	6	1,37	1,37	0,20	1,5	3,21	2,38	0,46	8,1	3,06	2,57	0,44	7,4	3,73	2,17	0,53	11,0	5,87	2,98	0,84	27,2
	7	0,87	0,87	0,11	0,4	2,93	2,28	0,36	5,0	2,79	2,47	0,34	4,5	3,49	2,06	0,43	7,0	5,61	2,86	0,69	18,2
11	3	1,71	1,71	0,49	9,3	3,54	2,55	1,02	39,6	3,42	2,72	0,98	36,8	4,11	2,36	1,18	53,3	6,23	3,12	1,79	122,5
	4	1,57	1,57	0,34	4,4	3,32	2,46	0,71	19,6	3,19	2,62	0,69	18,0	3,88	2,26	0,83	26,7	5,97	3,03	1,28	63,4
	5	1,36	1,36	0,23	2,1	3,07	2,37	0,53	10,7	2,93	2,55	0,50	9,7	3,63	2,15	0,62	14,9	5,78	2,93	0,99	38,0
	6	1,08	1,08	0,15	0,9	2,79	2,27	0,40	6,2	2,69	2,44	0,38	5,7	3,37	2,04	0,48	8,9	5,52	2,85	0,79	24,0
	7	0,73	0,73	0,09	0,3	2,49	2,19	0,31	3,6	2,40	2,40	0,29	3,3	3,10	1,92	0,38	5,6	5,26	2,73	0,65	16,1
12	3	1,51	1,51	0,43	7,2	3,17	2,43	0,91	31,7	3,02	2,62	0,86	28,7	3,73	2,23	1,07	44,0	5,88	3,00	1,69	109,1
	4	1,33	1,33	0,29	3,2	2,93	2,35	0,63	15,3	2,79	2,53	0,60	13,8	3,51	2,13	0,75	21,9	5,63	2,90	1,21	56,3
	5	1,15	1,15	0,20	1,5	2,68	2,27	0,46	8,2	2,54	2,45	0,44	7,3	3,26	2,03	0,56	12,1	5,42	2,79	0,93	33,3
	6	0,69	0,69	0,10	0,4	2,38	2,19	0,34	4,5	2,36	2,31	0,34	4,4	2,98	1,92	0,43	7,0	5,16	2,72	0,74	21,0
	7	0,57	0,57	0,07	0,2	2,11	2,11	0,26	2,6	2,17	2,17	0,27	2,7	2,71	1,80	0,33	4,3	4,90	2,61	0,60	13,9
13	3	1,30	1,30	0,37	5,3	2,77	2,32	0,79	24,2	2,61	2,52	0,75	21,5	3,37	2,10	0,96	35,7	5,50	2,88	1,58	95,7
	4	1,11	1,11	0,24	2,2	2,53	2,23	0,54	11,4	2,44	2,40	0,53	10,6	3,12	2,00	0,67	17,3	5,27	2,77	1,13	49,3
	5	0,80	0,80	0,14	0,7	2,26	2,21	0,39	5,8	2,29	2,29	0,39	5,9	2,88	1,90	0,49	9,4	5,03	2,66	0,87	28,8
	6	0,53	0,53	0,08	0,2	2,06	2,06	0,29	3,3	2,13	2,13	0,30	3,6	2,60	1,80	0,37	5,3	4,77	2,59	0,68	18,0
	7	0,39	0,39	0,05	0,1	1,88	1,88	0,23	2,0	1,96	1,96	0,24	2,2	2,27	1,70	0,28	3,0	4,53	2,48	0,56	11,9

EWT — температура входящей воды; DB — сухой термометр; TC — полная холодопроизводительность; WF — расход воды;
 Δt — разность температур; WB — влажный термометр; SC — ощутимая холодопроизводительность; WPD — гидравлическое сопротивление.

КАНАЛЬНЫЕ НИЗКОНАПОРНЫЕ ДВУХТРУБНЫЕ ФАНКОЙЛЫ

SF2D 600 G30

EWT	Δt	Температура воздуха на входе, °C																			
		DB:21 WB:15				DB:26,7 WB:19,4				DB:27 WB:19				DB:29 WB:21				DB:33 WB:25			
		TC	SC	WF	WPD	TC	SC	WF	WPD	TC	SC	WF	WPD	TC	SC	WF	WPD	TC	SC	WF	WPD
°C	°C	кВт	кВт	м³/ч	кПа	кВт	кВт	м³/ч	кПа	кВт	кВт	м³/ч	кПа	кВт	кВт	м³/ч	кПа	кВт	кВт	м³/ч	кПа
5	3	4,55	3,30	1,30	26,6	7,01	4,22	2,01	63,1	6,87	4,40	1,97	60,6	7,67	4,02	2,20	75,6	10,32	5,00	2,96	136,9
	4	4,28	3,12	0,92	13,2	6,74	4,10	1,45	32,8	6,63	4,28	1,42	31,8	7,37	3,89	1,58	39,2	10,00	4,84	2,15	72,3
	5	3,95	2,98	0,68	7,2	6,44	3,95	1,11	19,2	6,32	4,14	1,09	18,5	7,08	6,12	1,22	23,2	9,68	4,76	1,67	43,4
	6	3,61	2,86	0,52	4,2	6,16	3,84	0,88	12,2	6,04	4,00	0,87	11,7	6,77	3,60	0,97	14,7	9,44	4,60	1,35	28,7
	7	3,24	2,67	0,40	2,5	5,86	3,66	0,72	8,1	5,72	3,87	0,70	7,7	6,48	3,46	0,80	9,9	9,13	4,44	1,12	19,7
6	3	4,11	3,11	1,18	21,7	6,61	4,06	1,90	56,2	6,46	4,23	1,85	53,7	7,28	3,84	2,09	68,1	9,92	4,84	2,84	126,5
	4	3,82	2,96	0,82	10,5	6,35	3,91	1,37	29,2	6,20	4,09	1,33	27,8	6,98	3,71	1,50	35,3	9,60	4,68	2,06	66,7
	5	3,52	2,83	0,61	5,7	6,04	3,77	1,04	16,9	5,92	3,97	1,02	16,2	6,71	3,57	1,15	20,8	9,29	4,52	1,60	39,9
	6	3,17	2,70	0,45	3,2	5,75	3,66	0,82	10,6	5,62	3,82	0,81	10,1	6,37	3,41	0,91	13,1	9,05	4,37	1,30	26,3
	7	2,79	2,51	0,34	1,8	5,45	3,49	0,67	7,0	5,32	3,71	0,65	6,7	6,09	3,27	0,75	8,7	8,73	4,29	1,07	18,0
7	3	3,67	2,92	1,05	17,4	6,17	3,86	1,77	49,0	6,04	4,06	1,73	46,9	6,85	3,65	1,96	60,3	9,44	4,60	2,71	114,7
	4	3,37	2,81	0,73	8,2	5,92	3,72	1,27	25,3	5,76	3,92	1,24	24,0	6,58	3,53	1,41	31,3	9,21	4,52	1,98	61,3
	5	3,05	2,67	0,52	4,3	5,62	3,59	0,97	14,6	5,5	3,79	0,95	14	6,26	3,39	1,08	18,1	8,89	4,37	1,53	36,6
	6	2,68	2,54	0,38	2,3	5,33	3,48	0,76	9,1	5,23	3,65	0,75	8,8	5,98	3,24	0,86	11,5	8,65	4,21	1,24	24,1
	7	2,33	2,33	0,29	1,3	5,04	3,33	0,62	6,0	4,87	3,54	0,60	5,6	5,66	3,10	0,70	7,6	8,33	4,05	1,02	16,4
8	3	3,22	2,77	0,92	13,3	5,75	3,69	1,65	42,6	5,62	3,87	1,61	40,6	6,44	3,45	1,85	53,3	9,05	4,44	2,59	105,2
	4	2,90	2,68	0,62	6,1	5,50	3,56	1,18	21,9	5,33	3,78	1,15	20,6	6,13	3,35	1,32	27,1	8,73	4,29	1,88	55,1
	5	2,57	2,52	0,44	3,1	5,22	3,41	0,90	12,6	5,06	3,62	0,87	11,9	5,87	3,21	1,01	15,9	8,49	4,13	1,46	33,4
	6	2,31	2,31	0,33	1,7	4,88	3,31	0,70	7,7	4,79	3,49	0,69	7,4	5,57	3,06	0,80	10,0	8,17	4,05	1,17	21,5
	7	2,02	2,02	0,25	1,0	4,60	3,16	0,56	5,0	4,45	3,37	0,55	4,7	5,21	2,94	0,64	6,4	7,89	3,90	0,97	14,7
9	3	2,75	2,61	0,79	9,8	5,35	3,52	1,53	36,8	5,20	3,70	1,49	34,7	6,01	3,29	1,72	46,4	8,65	4,29	2,48	96,2
	4	2,50	2,50	0,54	4,5	5,05	3,40	1,09	18,4	4,90	3,59	1,05	17,3	5,70	3,17	1,23	23,5	8,33	4,13	1,79	50,2
	5	2,31	2,24	0,40	2,5	4,78	3,25	0,82	10,6	4,63	3,47	0,80	9,9	5,42	3,02	0,93	13,6	8,10	3,97	1,39	30,3
	6	2,02	2,02	0,29	1,3	4,46	3,13	0,64	6,4	4,30	3,36	0,62	5,9	5,13	2,88	0,74	8,5	7,75	3,88	1,11	19,3
	7	1,65	1,65	0,20	0,6	4,13	2,98	0,51	4,0	3,98	3,21	0,49	3,7	4,78	2,75	0,59	5,4	7,49	3,74	0,92	13,3
10	3	2,43	2,43	0,70	7,6	4,90	3,34	1,41	30,9	4,71	3,56	1,35	28,5	5,59	3,11	1,60	40,1	8,25	4,05	2,37	87,6
	4	2,23	2,23	0,48	3,6	4,60	3,21	0,99	15,3	4,44	3,44	0,96	14,3	5,26	2,99	1,13	20,0	7,91	3,97	1,70	45,3
	5	1,99	1,99	0,34	1,8	4,30	3,11	0,74	8,6	4,12	3,33	0,71	7,9	4,98	2,86	0,86	11,5	7,67	3,83	1,32	27,2
	6	1,71	1,71	0,24	0,9	4,01	2,98	0,57	5,2	3,83	3,21	0,55	4,7	4,66	2,71	0,67	7,0	7,33	3,72	1,05	17,3
	7	1,09	1,09	0,13	0,3	3,66	2,85	0,45	3,2	3,48	3,09	0,43	2,9	4,36	2,58	0,54	4,5	7,01	3,57	0,86	11,6
11	3	2,14	2,14	0,61	5,9	4,43	3,19	1,27	25,2	4,27	3,40	1,22	23,4	5,13	2,94	1,47	33,9	7,79	3,90	2,23	77,9
	4	1,96	1,96	0,42	2,8	4,15	3,08	0,89	12,5	3,98	3,27	0,86	11,5	4,85	2,83	1,04	17,0	7,47	3,79	1,61	40,3
	5	1,70	1,70	0,29	1,3	3,83	2,96	0,66	6,8	3,66	3,19	0,63	6,2	4,53	2,69	0,78	9,5	7,23	3,66	1,24	24,2
	6	1,35	1,35	0,19	0,6	3,49	2,84	0,50	3,9	3,36	3,05	0,48	3,6	4,21	2,56	0,60	5,7	6,90	3,56	0,99	15,3
	7	0,91	0,91	0,11	0,2	3,11	2,74	0,38	2,3	3,00	3,00	0,37	2,1	3,87	2,40	0,48	3,5	6,58	3,41	0,81	10,2
12	3	1,89	1,89	0,54	4,6	3,96	3,04	1,14	20,2	3,77	3,28	1,08	18,3	4,67	2,79	1,34	28,0	7,35	3,75	2,11	69,4
	4	1,67	1,67	0,36	2,0	3,67	2,94	0,79	9,7	3,48	3,17	0,75	8,8	4,39	2,66	0,94	13,9	7,04	3,63	1,51	35,8
	5	1,44	1,44	0,25	1,0	3,35	2,83	0,58	5,2	3,17	3,06	0,55	4,7	4,07	2,54	0,70	7,7	6,77	3,49	1,16	21,2
	6	0,87	0,87	0,12	0,2	2,98	2,74	0,43	2,8	2,94	2,89	0,42	2,8	3,73	2,40	0,53	4,5	6,44	3,40	0,92	13,3
	7	0,71	0,71	0,09	0,1	2,63	2,63	0,32	1,6	2,71	2,71	0,33	1,7	3,39	2,25	0,42	2,7	6,13	3,26	0,75	8,9
13	3	1,63	1,63	0,47	3,4	3,46	2,90	0,99	15,4	3,26	3,15	0,94	13,7	4,21	2,63	1,21	22,7	6,88	3,60	1,97	60,9
	4	1,39	1,39	0,30	1,4	3,17	2,79	0,68	7,3	3,06	3,00	0,66	6,8	3,90	2,50	0,84	11,0	6,59	3,46	1,42	31,4
	5	1,00	1,00	0,17	0,5	2,83	2,76	0,49	3,7	2,86	2,86	0,49	3,8	3,60	2,38	0,62	6,0	6,29	3,33	1,08	18,3
	6	0,67	0,67	0,10	0,1	2,57	2,57	0,37	2,1	2,66	2,66	0,38	2,3	3,25	2,25	0,47	3,4	5,97	3,24	0,86	11,4
	7	0,49	0,49	0,06	0,1	2,35	2,35	0,29	1,3	2,44	2,44	0,30	1,4	2,84	2,13	0,35	1,9	5,66	3,10	0,70	7,6

EWT — температура входящей воды; DB — сухой термометр; TC — полная холодопроизводительность; WF — расход воды;

Δt — разность температур; WB — влажный термометр; SC — ощутимая холодопроизводительность; WPD — гидравлическое сопротивление.

FANCOILS

КАНАЛЬНЫЕ НИЗКОНАПОРНЫЕ ДВУХТРУБНЫЕ ФАНКОЙЛЫ

SF2D 800 G30

EWT	Δt	Температура воздуха на входе, °C																			
		DB:21 WB:15				DB:26,7 WB:19,4				DB:27 WB:19				DB:29 WB:21				DB:33 WB:25			
		TC	SC	WF	WPD	TC	SC	WF	WPD	TC	SC	WF	WPD	TC	SC	WF	WPD	TC	SC	WF	WPD
°C	°C	кВт	кВт	м³/ч	кПа	кВт	кВт	м³/ч	кПа	кВт	кВт	м³/ч	кПа	кВт	кВт	м³/ч	кПа	кВт	кВт	м³/ч	кПа
5	3	6,20	4,50	1,78	26,6	9,56	5,76	2,74	63,1	9,36	6,01	2,68	60,6	10,45	5,49	3,00	75,6	14,07	6,82	4,03	136,9
	4	5,83	4,25	1,25	13,2	9,19	5,58	1,98	32,8	9,04	5,83	1,94	31,8	10,04	5,30	2,16	39,2	13,64	6,60	2,93	72,3
	5	5,39	4,07	0,93	7,2	8,79	5,39	1,51	19,2	8,61	5,65	1,48	18,5	9,65	8,34	1,66	23,2	13,20	6,49	2,27	43,4
	6	4,92	3,90	0,71	4,2	8,40	5,24	1,20	12,2	8,24	5,45	1,18	11,7	9,23	4,91	1,32	14,7	12,88	6,28	1,85	28,7
	7	4,42	3,65	0,54	2,5	7,99	4,99	0,98	8,1	7,80	5,27	0,96	7,7	8,84	4,72	1,09	9,9	12,45	6,06	1,53	19,7
6	3	5,61	4,24	1,61	21,7	9,02	5,53	2,58	56,2	8,81	5,77	2,53	53,7	9,92	5,24	2,84	68,1	13,53	6,60	3,88	126,5
	4	5,21	4,04	1,12	10,5	8,66	5,34	1,86	29,2	8,45	5,57	1,82	27,8	9,52	5,06	2,05	35,3	13,10	6,39	2,82	66,7
	5	4,81	3,85	0,83	5,7	8,24	5,14	1,42	16,9	8,07	5,41	1,39	16,2	9,15	4,87	1,57	20,8	12,66	6,17	2,18	39,9
	6	4,32	3,68	0,62	3,2	7,85	4,99	1,12	10,6	7,66	5,21	1,10	10,1	8,69	4,65	1,25	13,1	12,34	5,95	1,77	26,3
	7	3,80	3,42	0,47	1,8	7,44	4,76	0,91	7,0	7,25	5,06	0,89	6,7	8,30	4,46	1,02	8,7	11,90	5,84	1,46	18,0
7	3	5,01	3,98	1,44	17,4	8,42	5,26	2,41	49,0	8,24	5,53	2,36	46,9	9,34	4,98	2,68	60,3	12,88	6,28	3,69	114,7
	4	4,60	3,83	0,99	8,2	8,07	5,08	1,74	25,3	7,86	5,35	1,69	24,0	8,97	4,82	1,93	31,3	12,55	6,17	2,70	61,3
	5	4,16	3,65	0,71	4,3	7,66	4,89	1,32	14,6	7,5	5,16	1,29	14	8,54	4,62	1,47	18,1	12,12	5,95	2,08	36,6
	6	3,66	3,46	0,52	2,3	7,26	4,75	1,04	9,1	7,13	4,98	1,02	8,8	8,15	4,42	1,17	11,5	11,80	5,74	1,69	24,1
	7	3,17	3,17	0,39	1,3	6,87	4,53	0,84	6,0	6,65	4,83	0,82	5,6	7,72	4,23	0,95	7,6	11,36	5,52	1,40	16,4
8	3	4,39	3,78	1,26	13,3	7,85	5,03	2,25	42,6	7,66	5,27	2,20	40,6	8,78	4,71	2,52	53,3	12,34	6,06	3,54	105,2
	4	3,96	3,66	0,85	6,1	7,50	4,86	1,61	21,9	7,27	5,15	1,56	20,6	8,35	4,57	1,80	27,1	11,90	5,84	2,56	55,1
	5	3,51	3,43	0,60	3,1	7,12	4,65	1,22	12,6	6,90	4,94	1,19	11,9	8,00	4,38	1,38	15,9	11,58	5,63	1,99	33,4
	6	3,15	3,15	0,45	1,7	6,66	4,51	0,95	7,7	6,53	4,76	0,94	7,4	7,60	4,18	1,09	10,0	11,15	5,52	1,60	21,5
	7	2,75	2,75	0,34	1,0	6,27	4,31	0,77	5,0	6,07	4,60	0,75	4,7	7,11	4,00	0,87	6,4	10,76	5,31	1,32	14,7
9	3	3,76	3,56	1,08	9,8	7,29	4,81	2,09	36,8	7,09	5,04	2,03	34,7	8,19	4,48	2,35	46,4	11,80	5,84	3,38	96,2
	4	3,41	3,41	0,73	4,5	6,88	4,63	1,48	18,4	6,68	4,89	1,44	17,3	7,77	4,32	1,67	23,5	11,36	5,63	2,44	50,2
	5	3,15	3,05	0,54	2,5	6,52	4,44	1,12	10,6	6,31	4,73	1,09	9,9	7,39	4,12	1,27	13,6	11,04	5,41	1,90	30,3
	6	2,76	2,76	0,40	1,3	6,08	4,27	0,87	6,4	5,87	4,58	0,84	5,9	7,00	3,93	1,00	8,5	10,57	5,29	1,52	19,3
	7	2,25	2,25	0,28	0,6	5,63	4,07	0,69	4,0	5,43	4,37	0,67	3,7	6,52	3,76	0,80	5,4	10,22	5,10	1,26	13,3
10	3	3,31	3,31	0,95	7,6	6,69	4,56	1,92	30,9	6,42	4,86	1,84	28,5	7,62	4,24	2,18	40,1	11,26	5,52	3,23	87,6
	4	3,04	3,04	0,65	3,6	6,28	4,38	1,35	15,3	6,06	4,70	1,30	14,3	7,18	4,08	1,54	20,0	10,79	5,41	2,32	45,3
	5	2,72	2,72	0,47	1,8	5,87	4,24	1,01	8,6	5,62	4,55	0,97	7,9	6,80	3,90	1,17	11,5	10,45	5,22	1,80	27,2
	6	2,33	2,33	0,33	0,9	5,47	4,06	0,78	5,2	5,22	4,37	0,75	4,7	6,35	3,70	0,91	7,0	10,00	5,08	1,43	17,3
	7	1,48	1,48	0,18	0,3	4,99	3,89	0,61	3,2	4,75	4,21	0,58	2,9	5,94	3,52	0,73	4,5	9,56	4,87	1,17	11,6
11	3	2,92	2,92	0,84	5,9	6,04	4,35	1,73	25,2	5,82	4,63	1,67	23,4	7,00	4,02	2,01	33,9	10,62	5,31	3,04	77,9
	4	2,67	2,67	0,57	2,8	5,66	4,20	1,22	12,5	5,43	4,46	1,17	11,5	6,61	3,85	1,42	17,0	10,18	5,17	2,19	40,3
	5	2,32	2,32	0,40	1,3	5,23	4,04	0,90	6,8	4,99	4,35	0,86	6,2	6,18	3,67	1,06	9,5	9,86	4,99	1,70	24,2
	6	1,84	1,84	0,26	0,6	4,76	3,87	0,68	3,9	4,58	4,16	0,66	3,6	5,74	3,48	0,82	5,7	9,40	4,86	1,35	15,3
	7	1,24	1,24	0,15	0,2	4,24	3,73	0,52	2,3	4,09	4,09	0,50	2,1	5,28	3,28	0,65	3,5	8,97	4,65	1,10	10,2
12	3	2,58	2,58	0,74	4,6	5,40	4,15	1,55	20,2	5,14	4,47	1,47	18,3	6,36	3,80	1,82	28,0	10,02	5,11	2,87	69,4
	4	2,27	2,27	0,49	2,0	5,00	4,00	1,08	9,7	4,75	4,32	1,02	8,8	5,98	3,63	1,29	13,9	9,60	4,95	2,06	35,8
	5	1,96	1,96	0,34	1,0	4,57	3,86	0,79	5,2	4,33	4,18	0,74	4,7	5,55	3,46	0,95	7,7	9,23	4,76	1,59	21,2
	6	1,18	1,18	0,17	0,2	4,06	3,73	0,58	2,8	4,02	3,94	0,58	2,8	5,09	3,27	0,73	4,5	8,79	4,63	1,26	13,3
	7	0,97	0,97	0,12	0,1	3,59	3,59	0,44	1,6	3,70	3,70	0,45	1,7	4,62	3,07	0,57	2,7	8,35	4,45	1,03	8,9
13	3	2,22	2,22	0,64	3,4	4,72	3,96	1,35	15,4	4,45	4,30	1,28	13,7	5,74	3,58	1,64	22,7	9,38	4,90	2,69	60,9
	4	1,89	1,89	0,41	1,4	4,32	3,81	0,93	7,3	4,17	4,09	0,90	6,8	5,32	3,41	1,14	11,0	8,98	4,72	1,93	31,4
	5	1,36	1,36	0,23	0,5	3,85	3,77	0,66	3,7	3,90	3,90	0,67	3,8	4,90	3,25	0,84	6,0	8,58	4,53	1,48	18,3
	6	0,91	0,91	0,13	0,1	3,51	3,51	0,50	2,1	3,63	3,63	0,52	2,3	4,43	3,07	0,63	3,4	8,14	4,42	1,17	11,4
	7	0,67	0,67	0,08	0,1	3,20	3,20	0,39	1,3	3,33	3,33	0,41	1,4	3,87	2,90	0,48	1,9	7,72	4,23	0,95	7,6

EWT — температура входящей воды; DB — сухой термометр; TC — полная холодопроизводительность; WF — расход воды;
 Δt — разность температур; WB — влажный термометр; SC — ощутимая холодопроизводительность; WPD — гидравлическое сопротивление.

КАНАЛЬНЫЕ НИЗКОНАПОРНЫЕ ДВУХТРУБНЫЕ ФАНКОЙЛЫ

SF2D 1000 G30

EWT	Δt	Температура воздуха на входе, °C																			
		DB:21 WB:15				DB:26,7 WB:19,4				DB:27 WB:19				DB:29 WB:21				DB:33 WB:25			
		TC	SC	WF	WPD	TC	SC	WF	WPD	TC	SC	WF	WPD	TC	SC	WF	WPD	TC	SC	WF	WPD
°C	°C	кВт	кВт	м³/ч	кПа	кВт	кВт	м³/ч	кПа	кВт	кВт	м³/ч	кПа	кВт	кВт	м³/ч	кПа	кВт	кВт	м³/ч	кПа
5	3	7,44	5,40	2,13	60,8	11,47	6,91	3,29	144,3	11,23	7,21	3,22	138,5	12,55	6,58	3,60	172,7	16,88	8,18	4,84	312,8
	4	7,00	5,10	1,51	30,2	11,03	6,70	2,37	75,0	10,84	7,00	2,33	72,6	12,05	6,36	2,59	89,7	16,36	7,92	3,52	165,3
	5	6,47	4,88	1,11	16,5	10,55	6,47	1,81	43,9	10,34	6,78	1,78	42,2	11,58	10,01	1,99	53,0	15,84	7,79	2,73	99,2
	6	5,91	4,68	0,85	9,6	10,08	6,29	1,44	27,9	9,88	6,55	1,42	26,8	11,08	5,90	1,59	33,7	15,45	7,53	2,22	65,5
	7	5,30	4,38	0,65	5,7	9,58	5,99	1,18	18,5	9,36	6,32	1,15	17,7	10,61	5,66	1,30	22,7	14,94	7,27	1,83	45,0
6	3	6,73	5,09	1,93	49,7	10,82	6,64	3,10	128,4	10,57	6,92	3,03	122,6	11,91	6,29	3,41	155,6	16,23	7,92	4,65	289,2
	4	6,25	4,84	1,34	24,1	10,39	6,40	2,23	66,6	10,14	6,69	2,18	63,5	11,43	6,08	2,46	80,6	15,71	7,66	3,38	152,4
	5	5,77	4,62	0,99	13,1	9,88	6,17	1,70	38,6	9,69	6,49	1,67	37,1	10,97	5,84	1,89	47,6	15,19	7,40	2,61	91,2
	6	5,18	4,42	0,74	7,4	9,42	5,99	1,35	24,3	9,19	6,25	1,32	23,2	10,43	5,58	1,49	29,8	14,81	7,14	2,12	60,1
	7	4,56	4,10	0,56	4,2	8,92	5,71	1,10	16,0	8,70	6,08	1,07	15,3	9,96	5,35	1,22	20,0	14,29	7,01	1,76	41,1
7	3	6,01	4,78	1,72	39,7	10,10	6,31	2,90	112,0	9,88	6,64	2,83	107,2	11,21	5,97	3,21	137,8	15,45	7,53	4,43	262,1
	4	5,52	4,60	1,19	18,8	9,69	6,09	2,08	57,9	9,43	6,42	2,03	54,9	10,77	5,78	2,31	71,6	15,06	7,40	3,24	140,1
	5	4,99	4,38	0,86	9,8	9,19	5,87	1,58	33,4	9	6,19	1,55	32	10,25	5,55	1,76	41,5	14,55	7,14	2,50	83,6
	6	4,39	4,16	0,63	5,3	8,71	5,70	1,25	20,8	8,56	5,97	1,23	20,1	9,78	5,30	1,40	26,2	14,16	6,88	2,03	55,0
	7	3,81	3,81	0,47	2,9	8,25	5,44	1,01	13,7	7,97	5,79	0,98	12,8	9,26	5,08	1,14	17,3	13,64	6,62	1,68	37,5
8	3	5,27	4,53	1,51	30,5	9,42	6,04	2,70	97,3	9,19	6,32	2,64	92,8	10,53	5,65	3,02	121,7	14,81	7,27	4,24	240,5
	4	4,75	4,39	1,02	13,9	9,00	5,83	1,94	50,0	8,73	6,18	1,88	47,0	10,03	5,48	2,16	62,0	14,29	7,01	3,07	126,0
	5	4,21	4,12	0,72	7,0	8,55	5,58	1,47	28,8	8,29	5,92	1,43	27,1	9,60	5,26	1,65	36,4	13,90	6,75	2,39	76,3
	6	3,78	3,78	0,54	3,9	7,99	5,42	1,14	17,5	7,83	5,71	1,12	16,8	9,12	5,01	1,31	22,8	13,38	6,62	1,92	49,1
	7	3,30	3,30	0,41	2,2	7,52	5,17	0,92	11,4	7,29	5,52	0,90	10,7	8,53	4,81	1,05	14,7	12,91	6,38	1,59	33,6
9	3	4,51	4,27	1,29	22,3	8,75	5,77	2,51	84,1	8,51	6,05	2,44	79,4	9,83	5,38	2,82	106,1	14,16	7,01	4,06	219,9
	4	4,09	4,09	0,88	10,3	8,26	5,56	1,78	42,1	8,01	5,87	1,72	39,6	9,32	5,18	2,00	53,7	13,64	6,75	2,93	114,8
	5	3,78	3,66	0,65	5,6	7,82	5,32	1,34	24,1	7,57	5,68	1,30	22,6	8,87	4,95	1,53	31,1	13,25	6,49	2,28	69,3
	6	3,31	3,31	0,47	3,0	7,30	5,13	1,05	14,6	7,04	5,49	1,01	13,6	8,40	4,71	1,20	19,4	12,69	6,35	1,82	44,2
	7	2,70	2,70	0,33	1,5	6,75	4,88	0,83	9,2	6,52	5,25	0,80	8,6	7,82	4,51	0,96	12,3	12,26	6,12	1,51	30,3
10	3	3,97	3,97	1,14	17,3	8,03	5,47	2,30	70,7	7,70	5,83	2,21	65,1	9,14	5,09	2,62	91,7	13,51	6,62	3,87	200,2
	4	3,65	3,65	0,78	8,2	7,53	5,26	1,62	35,0	7,27	5,64	1,56	32,6	8,61	4,90	1,85	45,8	12,95	6,49	2,78	103,5
	5	3,26	3,26	0,56	4,2	7,04	5,09	1,21	19,6	6,74	5,45	1,16	17,9	8,16	4,68	1,40	26,3	12,55	6,26	2,16	62,2
	6	2,79	2,79	0,40	2,1	6,56	4,87	0,94	11,8	6,26	5,25	0,90	10,8	7,62	4,44	1,09	15,9	12,00	6,09	1,72	39,5
	7	1,78	1,78	0,22	0,6	5,99	4,66	0,74	7,2	5,70	5,05	0,70	6,6	7,13	4,22	0,88	10,2	11,47	5,84	1,41	26,5
11	3	3,51	3,51	1,01	13,5	7,25	5,22	2,08	57,6	6,99	5,56	2,00	53,6	8,40	4,82	2,41	77,5	12,74	6,38	3,65	178,1
	4	3,21	3,21	0,69	6,4	6,79	5,04	1,46	28,5	6,52	5,35	1,40	26,2	7,94	4,62	1,71	38,9	12,22	6,21	2,63	92,2
	5	2,78	2,78	0,48	3,1	6,27	4,84	1,08	15,5	5,99	5,22	1,03	14,2	7,42	4,40	1,28	21,7	11,83	5,99	2,03	55,3
	6	2,21	2,21	0,32	1,3	5,71	4,65	0,82	9,0	5,49	4,99	0,79	8,3	6,88	4,18	0,99	13,0	11,29	5,83	1,62	34,9
	7	1,49	1,49	0,18	0,4	5,09	4,48	0,63	5,2	4,91	4,91	0,60	4,9	6,34	3,94	0,78	8,1	10,77	5,58	1,32	23,4
12	3	3,09	3,09	0,89	10,5	6,48	4,97	1,86	46,1	6,17	5,36	1,77	41,8	7,64	4,56	2,19	64,0	12,03	6,13	3,45	158,7
	4	2,73	2,73	0,59	4,6	6,00	4,81	1,29	22,2	5,70	5,18	1,23	20,1	7,18	4,35	1,54	31,8	11,52	5,94	2,48	81,9
	5	2,35	2,35	0,40	2,2	5,48	4,64	0,94	11,9	5,19	5,01	0,89	10,7	6,66	4,16	1,15	17,5	11,08	5,71	1,91	48,5
	6	1,42	1,42	0,20	0,5	4,87	4,48	0,70	6,5	4,82	4,73	0,69	6,4	6,10	3,92	0,87	10,2	10,55	5,56	1,51	30,5
	7	1,17	1,17	0,14	0,3	4,31	4,31	0,53	3,7	4,44	4,44	0,55	4,0	5,55	3,69	0,68	6,2	10,03	5,34	1,23	20,3
13	3	2,66	2,66	0,76	7,8	5,66	4,75	1,62	35,2	5,34	5,16	1,53	31,3	6,88	4,30	1,97	52,0	11,26	5,88	3,23	139,1
	4	2,27	2,27	0,49	3,2	5,18	4,57	1,11	16,6	5,00	4,91	1,08	15,4	6,39	4,09	1,37	25,2	10,78	5,66	2,32	71,7
	5	1,64	1,64	0,28	1,1	4,62	4,52	0,80	8,4	4,68	4,68	0,80	8,6	5,88	3,90	1,01	13,7	10,30	5,44	1,77	41,9
	6	1,09	1,09	0,16	0,3	4,21	4,21	0,60	4,9	4,35	4,35	0,62	5,2	5,31	3,69	0,76	7,7	9,77	5,30	1,40	26,2
	7	0,81	0,81	0,10	0,1	3,84	3,84	0,47	3,0	4,00	4,00	0,49	3,2	4,65	3,48	0,57	4,4	9,26	5,08	1,14	17,3

EWT — температура входящей воды; DB — сухой термометр; TC — полная холодопроизводительность; WF — расход воды;
 Δt — разность температур; WB — влажный термометр; SC — ощутимая холодопроизводительность; WPD — гидравлическое сопротивление.

FANCOILS

КАНАЛЬНЫЕ НИЗКОНАПОРНЫЕ ДВУХТРУБНЫЕ ФАНКОЙЛЫ

SF2D 1200 G30

EWT	Δt	Температура воздуха на входе, °C																			
		DB:21 WB:15				DB:26,7 WB:19,4				DB:27 WB:19				DB:29 WB:21				DB:33 WB:25			
		TC	SC	WF	WPD	TC	SC	WF	WPD	TC	SC	WF	WPD	TC	SC	WF	WPD	TC	SC	WF	WPD
°C	°C	кВт	кВт	м³/ч	кПа	кВт	кВт	м³/ч	кПа	кВт	кВт	м³/ч	кПа	кВт	кВт	м³/ч	кПа	кВт	кВт	м³/ч	кПа
5	3	9,10	6,60	2,61	74,1	14,02	8,44	4,02	175,9	13,73	8,81	3,94	168,8	15,33	8,05	4,40	210,5	20,63	10,00	5,92	381,2
	4	8,56	6,24	1,84	36,9	13,48	8,19	2,90	91,5	13,25	8,56	2,85	88,5	14,73	7,78	3,17	109,3	20,00	9,68	4,30	201,4
	5	7,90	5,97	1,36	20,1	12,89	7,90	2,22	53,5	12,63	8,29	2,17	51,5	14,16	12,24	2,44	64,6	19,37	9,52	3,33	120,9
	6	7,22	5,71	1,04	11,7	12,32	7,68	1,77	34,0	12,08	8,00	1,73	32,7	13,54	7,21	1,94	41,0	18,89	9,21	2,71	79,9
	7	6,48	5,35	0,80	6,9	11,71	7,32	1,44	22,6	11,44	7,73	1,41	21,5	12,97	6,92	1,59	27,7	18,25	8,89	2,24	54,8
6	3	8,22	6,22	2,36	60,5	13,22	8,11	3,79	156,5	12,92	8,46	3,70	149,5	14,56	7,68	4,17	189,7	19,84	9,68	5,69	352,5
	4	7,63	5,92	1,64	29,4	12,70	7,83	2,73	81,2	12,40	8,17	2,67	77,4	13,97	7,43	3,00	98,3	19,21	9,37	4,13	185,8
	5	7,05	5,65	1,21	16,0	12,08	7,54	2,08	47,0	11,84	7,94	2,04	45,2	13,41	7,14	2,31	58,0	18,57	9,05	3,19	111,2
	6	6,33	5,40	0,91	9,0	11,51	7,32	1,65	29,6	11,24	7,63	1,61	28,3	12,75	6,83	1,83	36,4	18,10	8,73	2,59	73,3
	7	5,57	5,02	0,68	5,1	10,90	6,98	1,34	19,6	10,63	7,43	1,31	18,6	12,17	6,54	1,50	24,4	17,46	8,57	2,15	50,1
7	3	7,35	5,84	2,11	48,4	12,35	7,71	3,54	136,5	12,08	8,11	3,46	130,6	13,70	7,30	3,93	168,0	18,89	9,21	5,41	319,4
	4	6,75	5,62	1,45	22,9	11,84	7,44	2,55	70,6	11,52	7,84	2,48	66,9	13,16	7,06	2,83	87,2	18,41	9,05	3,96	170,7
	5	6,10	5,35	1,05	12,0	11,24	7,17	1,93	40,7	11	7,57	1,89	39	12,52	6,78	2,15	50,6	17,78	8,73	3,06	101,9
	6	5,37	5,08	0,77	6,4	10,65	6,97	1,53	25,4	10,46	7,30	1,50	24,5	11,95	6,48	1,71	32,0	17,30	8,41	2,48	67,0
	7	4,65	4,65	0,57	3,6	10,08	6,65	1,24	16,7	9,75	7,08	1,20	15,6	11,32	6,21	1,39	21,1	16,67	8,10	2,05	45,7
8	3	6,44	5,54	1,85	37,2	11,51	7,38	3,30	118,6	11,24	7,73	3,22	113,1	12,87	6,90	3,69	148,4	18,10	8,89	5,19	293,2
	4	5,81	5,37	1,25	17,0	11,00	7,13	2,37	60,9	10,67	7,56	2,29	57,3	12,25	6,70	2,63	75,6	17,46	8,57	3,75	153,5
	5	5,14	5,03	0,88	8,5	10,44	6,83	1,80	35,2	10,13	7,24	1,74	33,1	11,73	6,43	2,02	44,3	16,98	8,25	2,92	93,0
	6	4,62	4,62	0,66	4,8	9,76	6,62	1,40	21,3	9,57	6,98	1,37	20,5	11,14	6,13	1,60	27,8	16,35	8,10	2,34	59,8
	7	4,03	4,03	0,50	2,7	9,19	6,32	1,13	13,9	8,90	6,75	1,09	13,0	10,43	5,87	1,28	17,9	15,78	7,79	1,94	40,9
9	3	5,51	5,22	1,58	27,2	10,70	7,05	3,07	102,5	10,40	7,40	2,98	96,8	12,02	6,57	3,44	129,3	17,30	8,57	4,96	268,0
	4	5,00	5,00	1,08	12,6	10,10	6,79	2,17	51,3	9,79	7,17	2,11	48,3	11,40	6,33	2,45	65,4	16,67	8,25	3,58	139,9
	5	4,62	4,48	0,79	6,9	9,56	6,51	1,64	29,4	9,25	6,94	1,59	27,6	10,84	6,05	1,86	37,9	16,19	7,94	2,78	84,5
	6	4,05	4,05	0,58	3,7	8,92	6,27	1,28	17,8	8,60	6,71	1,23	16,6	10,27	5,76	1,47	23,6	15,51	7,76	2,22	53,8
	7	3,30	3,30	0,41	1,8	8,25	5,97	1,01	11,2	7,97	6,41	0,98	10,4	9,56	5,51	1,17	15,0	14,98	7,48	1,84	36,9
10	3	4,86	4,86	1,39	21,1	9,81	6,68	2,81	86,2	9,41	7,13	2,70	79,3	11,17	6,22	3,20	111,8	16,51	8,10	4,73	244,0
	4	4,46	4,46	0,96	10,0	9,21	6,43	1,98	42,7	8,89	6,89	1,91	39,8	10,52	5,98	2,26	55,8	15,83	7,94	3,40	126,1
	5	3,98	3,98	0,69	5,1	8,60	6,22	1,48	23,9	8,24	6,67	1,42	21,9	9,97	5,71	1,71	32,0	15,33	7,65	2,64	75,8
	6	3,41	3,41	0,49	2,6	8,02	5,95	1,15	14,4	7,65	6,41	1,10	13,1	9,32	5,43	1,34	19,4	14,67	7,44	2,10	48,1
	7	2,17	2,17	0,27	0,8	7,32	5,70	0,90	8,8	6,97	6,17	0,86	8,0	8,71	5,16	1,07	12,5	14,02	7,14	1,72	32,3
11	3	4,29	4,29	1,23	16,4	8,86	6,38	2,54	70,2	8,54	6,79	2,45	65,3	10,27	5,89	2,94	94,4	15,57	7,79	4,46	217,1
	4	3,92	3,92	0,84	7,7	8,30	6,16	1,78	34,7	7,97	6,54	1,71	32,0	9,70	5,65	2,09	47,4	14,94	7,59	3,21	112,4
	5	3,40	3,40	0,58	3,7	7,67	5,92	1,32	18,9	7,32	6,38	1,26	17,3	9,06	5,38	1,56	26,5	14,46	7,32	2,49	67,4
	6	2,70	2,70	0,39	1,6	6,98	5,68	1,00	10,9	6,71	6,10	0,96	10,1	8,41	5,11	1,21	15,8	13,79	7,13	1,98	42,6
	7	1,83	1,83	0,22	0,5	6,22	5,48	0,76	6,4	6,00	6,00	0,74	5,9	7,75	4,81	0,95	9,9	13,16	6,83	1,62	28,5
12	3	3,78	3,78	1,08	12,8	7,92	6,08	2,27	56,2	7,54	6,56	2,16	50,9	9,33	5,57	2,68	78,0	14,70	7,49	4,21	193,4
	4	3,33	3,33	0,72	5,6	7,33	5,87	1,58	27,1	6,97	6,33	1,50	24,5	8,78	5,32	1,89	38,8	14,08	7,25	3,03	99,8
	5	2,87	2,87	0,49	2,7	6,70	5,67	1,15	14,5	6,35	6,13	1,09	13,0	8,14	5,08	1,40	21,4	13,54	6,98	2,33	59,1
	6	1,73	1,73	0,25	0,7	5,95	5,48	0,85	7,9	5,89	5,78	0,84	7,8	7,46	4,79	1,07	12,5	12,89	6,79	1,85	37,2
	7	1,43	1,43	0,18	0,3	5,27	5,27	0,65	4,6	5,43	5,43	0,67	4,8	6,78	4,51	0,83	7,6	12,25	6,52	1,51	24,7
13	3	3,25	3,25	0,93	9,5	6,92	5,81	1,98	42,9	6,52	6,30	1,87	38,1	8,41	5,25	2,41	63,4	13,76	7,19	3,95	169,6
	4	2,78	2,78	0,60	3,9	6,33	5,59	1,36	20,2	6,11	6,00	1,31	18,8	7,81	5,00	1,68	30,7	13,17	6,92	2,83	87,4
	5	2,00	2,00	0,34	1,3	5,65	5,52	0,97	10,3	5,71	5,71	0,98	10,5	7,19	4,76	1,24	16,7	12,59	6,65	2,17	51,1
	6	1,33	1,33	0,19	0,4	5,14	5,14	0,74	5,9	5,32	5,32	0,76	6,3	6,49	4,51	0,93	9,4	11,94	6,48	1,71	31,9
7	0,98	0,98	0,12	0,2	4,70	4,70	0,58	3,6	4,89	4,89	0,60	3,9	5,68	4,25	0,70	5,3	11,32	6,21	1,39	21,1	

EWT — температура входящей воды; DB — сухой термометр; TC — полная холодопроизводительность; WF — расход воды;
 Δt — разность температур; WB — влажный термометр; SC — ошутимая холодопроизводительность; WPD — гидравлическое сопротивление.

КАНАЛЬНЫЕ НИЗКОНАПОРНЫЕ ДВУХТРУБНЫЕ ФАНКОЙЛЫ

SF2D 1400 G30

EWT	Δt	Температура воздуха на входе, °C																			
		DB:21 WB:15				DB:26,7 WB:19,4				DB:27 WB:19				DB:29 WB:21				DB:33 WB:25			
		TC	SC	WF	WPD	TC	SC	WF	WPD	TC	SC	WF	WPD	TC	SC	WF	WPD	TC	SC	WF	WPD
°C	°C	кВт	кВт	м³/ч	кПа	кВт	кВт	м³/ч	кПа	кВт	кВт	м³/ч	кПа	кВт	кВт	м³/ч	кПа	кВт	кВт	м³/ч	кПа
5	3	10,34	7,50	2,96	85,5	15,93	9,60	4,57	202,9	15,60	10,01	4,47	194,7	17,42	9,15	4,99	242,9	23,45	11,36	6,72	439,9
	4	9,72	7,09	2,09	42,5	15,31	9,31	3,29	105,5	15,06	9,72	3,24	102,1	16,74	8,84	3,60	126,1	22,73	11,00	4,89	232,4
	5	8,98	6,78	1,55	23,2	14,65	8,98	2,52	61,8	14,36	9,42	2,47	59,4	16,09	13,91	2,77	74,6	22,01	10,82	3,78	139,5
	6	8,21	6,49	1,18	13,5	14,00	8,73	2,01	39,2	13,73	9,09	1,97	37,7	15,39	8,19	2,21	47,3	21,46	10,46	3,08	92,1
	7	7,36	6,08	0,90	8,0	13,31	8,32	1,64	26,0	13,01	8,78	1,60	24,9	14,74	7,86	1,81	31,9	20,74	10,10	2,55	63,2
6	3	9,34	7,07	2,68	69,8	15,03	9,22	4,31	180,6	14,68	9,61	4,21	172,5	16,54	8,73	4,74	218,9	22,55	11,00	6,46	406,7
	4	8,68	6,73	1,87	33,9	14,43	8,89	3,10	93,7	14,09	9,29	3,03	89,3	15,87	8,44	3,41	113,4	21,83	10,64	4,69	214,4
	5	8,01	6,42	1,38	18,5	13,73	8,57	2,36	54,3	13,46	9,02	2,31	52,1	15,24	8,12	2,62	66,9	21,10	10,28	3,63	128,3
	6	7,20	6,13	1,03	10,4	13,08	8,32	1,87	34,2	12,77	8,68	1,83	32,6	14,48	7,76	2,08	42,0	20,56	9,92	2,95	84,6
	7	6,33	5,70	0,78	5,9	12,39	7,94	1,52	22,6	12,09	8,44	1,48	21,5	13,83	7,43	1,70	28,1	19,84	9,74	2,44	57,8
7	3	8,35	6,64	2,39	55,8	14,03	8,77	4,02	157,5	13,73	9,22	3,93	150,7	15,57	8,30	4,46	193,8	21,46	10,46	6,15	368,6
	4	7,67	6,39	1,65	26,4	13,46	8,46	2,89	81,5	13,10	8,91	2,82	77,2	14,95	8,03	3,21	100,6	20,92	10,28	4,50	197,0
	5	6,93	6,08	1,19	13,8	12,77	8,15	2,20	47,0	12,5	8,60	2,15	45	14,23	7,70	2,45	58,3	20,20	9,92	3,47	117,5
	6	6,10	5,77	0,87	7,4	12,10	7,92	1,73	29,3	11,89	8,30	1,70	28,3	13,58	7,36	1,95	36,9	19,66	9,56	2,82	77,3
	7	5,28	5,28	0,65	4,1	11,45	7,56	1,41	19,3	11,08	8,04	1,36	18,0	12,86	7,05	1,58	24,3	18,94	9,20	2,33	52,7
8	3	7,32	6,30	2,10	42,9	13,08	8,39	3,75	136,8	12,77	8,78	3,66	130,5	14,63	7,85	4,19	171,2	20,56	10,10	5,89	338,3
	4	6,60	6,10	1,42	19,6	12,50	8,10	2,69	70,3	12,12	8,59	2,61	66,1	13,92	7,61	2,99	87,3	19,84	9,74	4,27	177,2
	5	5,84	5,72	1,01	9,8	11,87	7,76	2,04	40,6	11,51	8,23	1,98	38,1	13,33	7,31	2,29	51,2	19,30	9,38	3,32	107,3
	6	5,25	5,25	0,75	5,5	11,09	7,52	1,59	24,6	10,88	7,94	1,56	23,7	12,66	6,96	1,81	32,1	18,58	9,20	2,66	69,0
	7	4,58	4,58	0,56	3,1	10,44	7,18	1,28	16,0	10,12	7,67	1,24	15,0	11,85	6,67	1,46	20,6	17,93	8,86	2,20	47,2
9	3	6,26	5,93	1,79	31,3	12,16	8,01	3,49	118,2	11,81	8,41	3,39	111,7	13,65	7,47	3,91	149,2	19,66	9,74	5,64	309,2
	4	5,68	5,68	1,22	14,5	11,47	7,72	2,47	59,2	11,13	8,15	2,39	55,7	12,95	7,20	2,78	75,5	18,94	9,38	4,07	161,4
	5	5,25	5,09	0,90	7,9	10,86	7,40	1,87	34,0	10,52	7,88	1,81	31,8	12,32	6,87	2,12	43,7	18,40	9,02	3,16	97,5
	6	4,60	4,60	0,66	4,2	10,14	7,12	1,45	20,6	9,78	7,63	1,40	19,1	11,67	6,55	1,67	27,2	17,62	8,82	2,53	62,1
	7	3,75	3,75	0,46	2,1	9,38	6,78	1,15	12,9	9,05	7,29	1,11	12,0	10,86	6,26	1,33	17,3	17,03	8,50	2,09	42,6
10	3	5,52	5,52	1,58	24,4	11,15	7,59	3,20	99,4	10,70	8,10	3,07	91,5	12,70	7,07	3,64	129,0	18,76	9,20	5,38	281,5
	4	5,07	5,07	1,09	11,6	10,46	7,31	2,25	49,3	10,10	7,83	2,17	45,9	11,96	6,80	2,57	64,4	17,98	9,02	3,87	145,5
	5	4,53	4,53	0,78	5,9	9,78	7,07	1,68	27,5	9,36	7,58	1,61	25,2	11,33	6,49	1,95	37,0	17,42	8,69	3,00	87,4
	6	3,88	3,88	0,56	3,0	9,11	6,76	1,31	16,6	8,69	7,29	1,25	15,1	10,59	6,17	1,52	22,4	16,67	8,46	2,39	55,6
	7	2,47	2,47	0,30	0,9	8,32	6,48	1,02	10,2	7,92	7,02	0,97	9,2	9,90	5,86	1,22	14,4	15,93	8,12	1,96	37,3
11	3	4,87	4,87	1,40	19,0	10,06	7,25	2,89	81,0	9,70	7,72	2,78	75,3	11,67	6,69	3,35	109,0	17,69	8,86	5,07	250,5
	4	4,46	4,46	0,96	8,9	9,43	7,00	2,03	40,0	9,05	7,43	1,95	36,9	11,02	6,42	2,37	54,7	16,97	8,62	3,65	129,6
	5	3,86	3,86	0,66	4,3	8,71	6,73	1,50	21,9	8,32	7,25	1,43	19,9	10,30	6,11	1,77	30,6	16,43	8,32	2,83	77,8
	6	3,07	3,07	0,44	1,9	7,94	6,46	1,14	12,6	7,63	6,93	1,09	11,6	9,56	5,81	1,37	18,3	15,67	8,10	2,25	49,1
	7	2,07	2,07	0,25	0,6	7,07	6,22	0,87	7,3	6,82	6,82	0,84	6,8	8,80	5,47	1,08	11,4	14,95	7,76	1,84	32,9
12	3	4,29	4,29	1,23	14,7	9,00	6,91	2,58	64,8	8,57	7,45	2,46	58,7	10,61	6,33	3,04	90,0	16,70	8,51	4,79	223,2
	4	3,79	3,79	0,81	6,5	8,33	6,67	1,79	31,3	7,92	7,20	1,70	28,2	9,97	6,04	2,14	44,8	16,00	8,24	3,44	115,2
	5	3,26	3,26	0,56	3,1	7,61	6,44	1,31	16,7	7,22	6,96	1,24	15,0	9,25	5,77	1,59	24,7	15,39	7,94	2,65	68,2
	6	1,97	1,97	0,28	0,8	6,76	6,22	0,97	9,2	6,69	6,57	0,96	9,0	8,48	5,45	1,22	14,4	14,65	7,72	2,10	42,9
	7	1,62	1,62	0,20	0,4	5,99	5,99	0,74	5,3	6,17	6,17	0,76	5,6	7,70	5,12	0,95	8,7	13,92	7,41	1,71	28,5
13	3	3,70	3,70	1,06	10,9	7,86	6,60	2,25	49,5	7,41	7,16	2,13	44,0	9,56	5,97	2,74	73,1	15,64	8,17	4,48	195,7
	4	3,16	3,16	0,68	4,5	7,20	6,35	1,55	23,3	6,94	6,82	1,49	21,7	8,87	5,68	1,91	35,4	14,97	7,86	3,22	100,9
	5	2,27	2,27	0,39	1,5	6,42	6,28	1,10	11,9	6,49	6,49	1,12	12,1	8,17	5,41	1,41	19,2	14,30	7,56	2,46	58,9
	6	1,52	1,52	0,22	0,5	5,84	5,84	0,84	6,8	6,04	6,04	0,87	7,3	7,38	5,12	1,06	10,9	13,56	7,36	1,94	36,8
	7	1,12	1,12	0,14	0,2	5,34	5,34	0,66	4,2	5,56	5,56	0,68	4,5	6,46	4,83	0,79	6,1	12,86	7,05	1,58	24,3

EWT — температура входящей воды; DB — сухой термометр; TC — полная холодопроизводительность; WF — расход воды;

Δt — разность температур; WB — влажный термометр; SC — ошутимая холодопроизводительность; WPD — гидравлическое сопротивление.

КАНАЛЬНЫЕ НИЗКОНАПОРНЫЕ ЧЕТЫРЕХТРУБНЫЕ ФАНКОЙЛЫ

SF3D 200 G30-4P

EWT	Δt	Температура воздуха на входе, °C																			
		DB:21 WB:15				DB:26,7 WB:19,4				DB:27 WB:19				DB:29 WB:21				DB:33 WB:25			
		TC	SC	WF	WPD	TC	SC	WF	WPD	TC	SC	WF	WPD	TC	SC	WF	WPD	TC	SC	WF	WPD
°C	кВт	кВт	м³/ч	кПа	кВт	кВт	м³/ч	кПа	кВт	кВт	м³/ч	кПа	кВт	кВт	м³/ч	кПа	кВт	кВт	м³/ч	кПа	
5	3	1,65	1,20	0,47	14,4	2,55	1,54	0,73	34,3	2,50	1,60	0,72	32,9	2,79	1,46	0,80	41,0	3,75	1,82	1,08	74,3
	4	1,56	1,13	0,33	7,2	2,45	1,49	0,53	17,8	2,41	1,56	0,52	17,2	2,68	1,41	0,58	21,3	3,64	1,76	0,78	39,3
	5	1,44	1,09	0,25	3,9	2,34	1,44	0,40	10,4	2,30	1,51	0,40	10,0	2,57	2,23	0,44	12,6	3,52	1,73	0,61	23,6
	6	1,31	1,04	0,19	2,3	2,24	1,40	0,32	6,6	2,20	1,45	0,31	6,4	2,46	1,31	0,35	8,0	3,43	1,67	0,49	15,6
	7	1,18	0,97	0,14	1,3	2,13	1,33	0,26	4,4	2,08	1,41	0,26	4,2	2,36	1,26	0,29	5,4	3,32	1,62	0,41	10,7
6	3	1,49	1,13	0,43	11,8	2,40	1,47	0,69	30,5	2,35	1,54	0,67	29,1	2,65	1,40	0,76	37,0	3,61	1,76	1,03	68,7
	4	1,39	1,08	0,30	5,7	2,31	1,42	0,50	15,8	2,25	1,49	0,48	15,1	2,54	1,35	0,55	19,1	3,49	1,70	0,75	36,2
	5	1,28	1,03	0,22	3,1	2,20	1,37	0,38	9,2	2,15	1,44	0,37	8,8	2,44	1,30	0,42	11,3	3,38	1,65	0,58	21,7
	6	1,15	0,98	0,17	1,7	2,09	1,33	0,30	5,8	2,04	1,39	0,29	5,5	2,32	1,24	0,33	7,1	3,29	1,59	0,47	14,3
	7	1,01	0,91	0,12	1,0	1,98	1,27	0,24	3,8	1,93	1,35	0,24	3,6	2,21	1,19	0,27	4,7	3,17	1,56	0,39	9,8
7	3	1,34	1,06	0,38	9,4	2,25	1,40	0,64	26,6	2,20	1,47	0,63	25,5	2,49	1,33	0,71	32,7	3,43	1,67	0,98	62,2
	4	1,23	1,02	0,26	4,5	2,15	1,35	0,46	13,8	2,10	1,43	0,45	13,0	2,39	1,28	0,51	17,0	3,35	1,65	0,72	33,3
	5	1,11	0,97	0,19	2,3	2,04	1,30	0,35	7,9	2	1,38	0,34	7,6	2,28	1,23	0,39	9,9	3,23	1,59	0,56	19,9
	6	0,98	0,92	0,14	1,3	1,94	1,27	0,28	4,9	1,90	1,33	0,27	4,8	2,17	1,18	0,31	6,2	3,15	1,53	0,45	13,1
	7	0,85	0,85	0,10	0,7	1,83	1,21	0,23	3,3	1,77	1,29	0,22	3,0	2,06	1,13	0,25	4,1	3,03	1,47	0,37	8,9
8	3	1,17	1,01	0,34	7,2	2,09	1,34	0,60	23,1	2,04	1,41	0,59	22,0	2,34	1,26	0,67	28,9	3,29	1,62	0,94	57,1
	4	1,06	0,98	0,23	3,3	2,00	1,30	0,43	11,9	1,94	1,37	0,42	11,2	2,23	1,22	0,48	14,7	3,17	1,56	0,68	29,9
	5	0,94	0,91	0,16	1,7	1,90	1,24	0,33	6,9	1,84	1,32	0,32	6,4	2,13	1,17	0,37	8,6	3,09	1,50	0,53	18,1
	6	0,84	0,84	0,12	0,9	1,77	1,20	0,25	4,2	1,74	1,27	0,25	4,0	2,03	1,11	0,29	5,4	2,97	1,47	0,43	11,7
	7	0,73	0,73	0,09	0,5	1,67	1,15	0,21	2,7	1,62	1,23	0,20	2,5	1,90	1,07	0,23	3,5	2,87	1,42	0,35	8,0
9	3	1,00	0,95	0,29	5,3	1,95	1,28	0,56	20,0	1,89	1,34	0,54	18,9	2,18	1,19	0,63	25,2	3,15	1,56	0,90	52,2
	4	0,91	0,91	0,20	2,5	1,84	1,24	0,39	10,0	1,78	1,30	0,38	9,4	2,07	1,15	0,45	12,7	3,03	1,50	0,65	27,3
	5	0,84	0,81	0,14	1,3	1,74	1,18	0,30	5,7	1,68	1,26	0,29	5,4	1,97	1,10	0,34	7,4	2,94	1,44	0,51	16,5
	6	0,74	0,74	0,11	0,7	1,62	1,14	0,23	3,5	1,56	1,22	0,22	3,2	1,87	1,05	0,27	4,6	2,82	1,41	0,40	10,5
	7	0,60	0,60	0,07	0,3	1,50	1,09	0,18	2,2	1,45	1,17	0,18	2,0	1,74	1,00	0,21	2,9	2,72	1,36	0,33	7,2
10	3	0,88	0,88	0,25	4,1	1,78	1,22	0,51	16,8	1,71	1,30	0,49	15,5	2,03	1,13	0,58	21,8	3,00	1,47	0,86	47,5
	4	0,81	0,81	0,17	2,0	1,67	1,17	0,36	8,3	1,62	1,25	0,35	7,8	1,91	1,09	0,41	10,9	2,88	1,44	0,62	24,6
	5	0,72	0,72	0,12	1,0	1,56	1,13	0,27	4,6	1,50	1,21	0,26	4,3	1,81	1,04	0,31	6,2	2,79	1,39	0,48	14,8
	6	0,62	0,62	0,09	0,5	1,46	1,08	0,21	2,8	1,39	1,17	0,20	2,6	1,69	0,99	0,24	3,8	2,67	1,35	0,38	9,4
	7	0,40	0,40	0,05	0,2	1,33	1,04	0,16	1,7	1,27	1,12	0,16	1,6	1,58	0,94	0,19	2,4	2,55	1,30	0,31	6,3
11	3	0,78	0,78	0,22	3,2	1,61	1,16	0,46	13,7	1,55	1,24	0,45	12,7	1,87	1,07	0,54	18,4	2,83	1,42	0,81	42,3
	4	0,71	0,71	0,15	1,5	1,51	1,12	0,32	6,8	1,45	1,19	0,31	6,2	1,76	1,03	0,38	9,2	2,72	1,38	0,58	21,9
	5	0,62	0,62	0,11	0,7	1,39	1,08	0,24	3,7	1,33	1,16	0,23	3,4	1,65	0,98	0,28	5,2	2,63	1,33	0,45	13,1
	6	0,49	0,49	0,07	0,3	1,27	1,03	0,18	2,1	1,22	1,11	0,17	2,0	1,53	0,93	0,22	3,1	2,51	1,30	0,36	8,3
	7	0,33	0,33	0,04	0,1	1,13	1,00	0,14	1,2	1,09	1,09	0,13	1,2	1,41	0,87	0,17	1,9	2,39	1,24	0,29	5,5
12	3	0,69	0,69	0,20	2,5	1,44	1,11	0,41	10,9	1,37	1,19	0,39	9,9	1,70	1,01	0,49	15,2	2,67	1,36	0,77	37,7
	4	0,61	0,61	0,13	1,1	1,33	1,07	0,29	5,3	1,27	1,15	0,27	4,8	1,60	0,97	0,34	7,6	2,56	1,32	0,55	19,5
	5	0,52	0,52	0,09	0,5	1,22	1,03	0,21	2,8	1,15	1,11	0,20	2,5	1,48	0,92	0,25	4,2	2,46	1,27	0,42	11,5
	6	0,31	0,31	0,05	0,1	1,08	1,00	0,16	1,5	1,07	1,05	0,15	1,5	1,36	0,87	0,19	2,4	2,34	1,24	0,34	7,2
	7	0,26	0,26	0,03	0,1	0,96	0,96	0,12	0,9	0,99	0,99	0,12	0,9	1,23	0,82	0,15	1,5	2,23	1,19	0,27	4,8
13	3	0,59	0,59	0,17	1,8	1,26	1,06	0,36	8,4	1,19	1,15	0,34	7,4	1,53	0,96	0,44	12,3	2,50	1,31	0,72	33,0
	4	0,51	0,51	0,11	0,8	1,15	1,02	0,25	3,9	1,11	1,09	0,24	3,7	1,42	0,91	0,31	6,0	2,40	1,26	0,52	17,0
	5	0,36	0,36	0,06	0,3	1,03	1,00	0,18	2,0	1,04	1,04	0,18	2,1	1,31	0,87	0,22	3,2	2,29	1,21	0,39	10,0
	6	0,24	0,24	0,03	0,1	0,94	0,94	0,13	1,2	0,97	0,97	0,14	1,2	1,18	0,82	0,17	1,8	2,17	1,18	0,31	6,2
	7	0,18	0,18	0,02	0,0	0,85	0,85	0,10	0,7	0,89	0,89	0,11	0,8	1,03	0,77	0,13	1,0	2,06	1,13	0,25	4,1

EWT — температура входящей воды; DB — сухой термометр; TC — полная холодопроизводительность; WF — расход воды;
 Δt — разность температур; WB — влажный термометр; SC — ощутимая холодопроизводительность; WPD — гидравлическое сопротивление.

КАНАЛЬНЫЕ НИЗКОНАПОРНЫЕ ЧЕТЫРЕХТРУБНЫЕ ФАНКОЙЛЫ

SF3D 300 G30-4P

EWT	Δt	Температура воздуха на входе, °C																			
		DB:26.7 WB:19.4				DB:27 WB:18				DB:27 WB:19				DB:27 WB:20				DB:29 WB:21			
		TC	SC	WF	WPD	TC	SC	WF	WPD	TC	SC	WF	WPD	TC	SC	WF	WPD	TC	SC	WF	WPD
°C	°C	кВт	кВт	м³/ч	кПа	кВт	кВт	м³/ч	кПа	кВт	кВт	м³/ч	кПа	кВт	кВт	м³/ч	кПа	кВт	кВт	м³/ч	кПа
5	3	2,23	1,62	0,64	27,3	3,44	2,07	0,99	64,9	3,37	2,16	0,97	62,3	3,76	1,98	1,08	77,7	5,06	2,45	1,45	140,8
	4	2,10	1,53	0,45	13,6	3,31	2,01	0,71	33,8	3,25	2,10	0,70	32,7	3,62	1,91	0,78	40,3	4,91	2,38	1,06	74,4
	5	1,94	1,46	0,33	7,4	3,16	1,94	0,54	19,8	3,10	2,03	0,53	19,0	3,48	3,00	0,60	23,9	4,75	2,34	0,82	44,6
	6	1,77	1,40	0,25	4,3	3,02	1,89	0,43	12,5	2,96	1,96	0,42	12,1	3,32	1,77	0,48	15,2	4,64	2,26	0,66	29,5
	7	1,59	1,31	0,20	2,5	2,88	1,80	0,35	8,3	2,81	1,90	0,35	8,0	3,18	1,70	0,39	10,2	4,48	2,18	0,55	20,2
6	3	2,02	1,53	0,58	22,3	3,25	1,99	0,93	57,8	3,17	2,08	0,91	55,2	3,57	1,89	1,02	70,0	4,87	2,38	1,40	130,1
	4	1,87	1,45	0,40	10,8	3,12	1,92	0,67	30,0	3,04	2,01	0,65	28,6	3,43	1,82	0,74	36,3	4,71	2,30	1,01	68,6
	5	1,73	1,39	0,30	5,9	2,96	1,85	0,51	17,4	2,91	1,95	0,50	16,7	3,29	1,75	0,57	21,4	4,56	2,22	0,78	41,0
	6	1,55	1,32	0,22	3,3	2,82	1,80	0,40	10,9	2,76	1,87	0,40	10,4	3,13	1,68	0,45	13,4	4,44	2,14	0,64	27,1
	7	1,37	1,23	0,17	1,9	2,68	1,71	0,33	7,2	2,61	1,82	0,32	6,9	2,99	1,61	0,37	9,0	4,29	2,10	0,53	18,5
7	3	1,80	1,43	0,52	17,9	3,03	1,89	0,87	50,4	2,96	1,99	0,85	48,2	3,36	1,79	0,96	62,0	4,64	2,26	1,33	117,9
	4	1,66	1,38	0,36	8,5	2,91	1,83	0,62	26,1	2,83	1,92	0,61	24,7	3,23	1,73	0,69	32,2	4,52	2,22	0,97	63,0
	5	1,50	1,31	0,26	4,4	2,76	1,76	0,47	15,0	2,7	1,86	0,46	14,4	3,07	1,66	0,53	18,7	4,36	2,14	0,75	37,6
	6	1,32	1,25	0,19	2,4	2,61	1,71	0,37	9,4	2,57	1,79	0,37	9,0	2,93	1,59	0,42	11,8	4,25	2,06	0,61	24,7
	7	1,14	1,14	0,14	1,3	2,47	1,63	0,30	6,2	2,39	1,74	0,29	5,8	2,78	1,52	0,34	7,8	4,09	1,99	0,50	16,9
8	3	1,58	1,36	0,45	13,7	2,82	1,81	0,81	43,8	2,76	1,90	0,79	41,8	3,16	1,69	0,91	54,8	4,44	2,18	1,27	108,2
	4	1,43	1,32	0,31	6,3	2,70	1,75	0,58	22,5	2,62	1,85	0,56	21,2	3,01	1,64	0,65	27,9	4,29	2,10	0,92	56,7
	5	1,26	1,24	0,22	3,1	2,56	1,68	0,44	13,0	2,49	1,78	0,43	12,2	2,88	1,58	0,50	16,4	4,17	2,03	0,72	34,3
	6	1,13	1,13	0,16	1,8	2,40	1,62	0,34	7,9	2,35	1,71	0,34	7,6	2,74	1,50	0,39	10,3	4,01	1,99	0,58	22,1
	7	0,99	0,99	0,12	1,0	2,26	1,55	0,28	5,1	2,19	1,66	0,27	4,8	2,56	1,44	0,31	6,6	3,87	1,91	0,48	15,1
9	3	1,35	1,28	0,39	10,0	2,63	1,73	0,75	37,8	2,55	1,82	0,73	35,7	2,95	1,61	0,85	47,7	4,25	2,10	1,22	99,0
	4	1,23	1,23	0,26	4,6	2,48	1,67	0,53	19,0	2,40	1,76	0,52	17,8	2,80	1,55	0,60	24,2	4,09	2,03	0,88	51,7
	5	1,13	1,10	0,20	2,5	2,35	1,60	0,40	10,9	2,27	1,70	0,39	10,2	2,66	1,48	0,46	14,0	3,97	1,95	0,68	31,2
	6	0,99	0,99	0,14	1,4	2,19	1,54	0,31	6,6	2,11	1,65	0,30	6,1	2,52	1,41	0,36	8,7	3,81	1,91	0,55	19,9
	7	0,81	0,81	0,10	0,7	2,03	1,46	0,25	4,1	1,96	1,57	0,24	3,9	2,35	1,35	0,29	5,5	3,68	1,84	0,45	13,6
10	3	1,19	1,19	0,34	7,8	2,41	1,64	0,69	31,8	2,31	1,75	0,66	29,3	2,74	1,53	0,79	41,3	4,05	1,99	1,16	90,1
	4	1,09	1,09	0,24	3,7	2,26	1,58	0,49	15,8	2,18	1,69	0,47	14,7	2,58	1,47	0,56	20,6	3,88	1,95	0,84	46,6
	5	0,98	0,98	0,17	1,9	2,11	1,53	0,36	8,8	2,02	1,64	0,35	8,1	2,45	1,40	0,42	11,8	3,76	1,88	0,65	28,0
	6	0,84	0,84	0,12	1,0	1,97	1,46	0,28	5,3	1,88	1,57	0,27	4,8	2,29	1,33	0,33	7,2	3,60	1,83	0,52	17,8
	7	0,53	0,53	0,07	0,3	1,80	1,40	0,22	3,3	1,71	1,52	0,21	2,9	2,14	1,27	0,26	4,6	3,44	1,75	0,42	11,9
11	3	1,05	1,05	0,30	6,1	2,17	1,57	0,62	25,9	2,10	1,67	0,60	24,1	2,52	1,45	0,72	34,9	3,82	1,91	1,10	80,2
	4	0,96	0,96	0,21	2,9	2,04	1,51	0,44	12,8	1,96	1,61	0,42	11,8	2,38	1,39	0,51	17,5	3,67	1,86	0,79	41,5
	5	0,83	0,83	0,14	1,4	1,88	1,45	0,32	7,0	1,80	1,57	0,31	6,4	2,22	1,32	0,38	9,8	3,55	1,80	0,61	24,9
	6	0,66	0,66	0,09	0,6	1,71	1,39	0,25	4,0	1,65	1,50	0,24	3,7	2,06	1,25	0,30	5,8	3,39	1,75	0,49	15,7
	7	0,45	0,45	0,06	0,2	1,53	1,34	0,19	2,4	1,47	1,47	0,18	2,2	1,90	1,18	0,23	3,6	3,23	1,68	0,40	10,5
12	3	0,93	0,93	0,27	4,7	1,94	1,49	0,56	20,7	1,85	1,61	0,53	18,8	2,29	1,37	0,66	28,8	3,61	1,84	1,03	71,4
	4	0,82	0,82	0,18	2,1	1,80	1,44	0,39	10,0	1,71	1,55	0,37	9,0	2,15	1,31	0,46	14,3	3,46	1,78	0,74	36,9
	5	0,71	0,71	0,12	1,0	1,64	1,39	0,28	5,3	1,56	1,50	0,27	4,8	2,00	1,25	0,34	7,9	3,32	1,71	0,57	21,8
	6	0,42	0,42	0,06	0,2	1,46	1,34	0,21	2,9	1,45	1,42	0,21	2,9	1,83	1,18	0,26	4,6	3,16	1,67	0,45	13,7
	7	0,35	0,35	0,04	0,1	1,29	1,29	0,16	1,7	1,33	1,33	0,16	1,8	1,66	1,11	0,20	2,8	3,01	1,60	0,37	9,1
13	3	0,80	0,80	0,23	3,5	1,70	1,43	0,49	15,8	1,60	1,55	0,46	14,1	2,06	1,29	0,59	23,4	3,38	1,76	0,97	62,6
	4	0,68	0,68	0,15	1,4	1,55	1,37	0,33	7,5	1,50	1,47	0,32	6,9	1,92	1,23	0,41	11,3	3,23	1,70	0,70	32,3
	5	0,49	0,49	0,08	0,5	1,39	1,36	0,24	3,8	1,40	1,40	0,24	3,9	1,76	1,17	0,30	6,2	3,09	1,63	0,53	18,9
	6	0,33	0,33	0,05	0,1	1,26	1,26	0,18	2,2	1,31	1,31	0,19	2,3	1,59	1,11	0,23	3,5	2,93	1,59	0,42	11,8
	7	0,24	0,24	0,03	0,1	1,15	1,15	0,14	1,3	1,20	1,20	0,15	1,5	1,39	1,04	0,17	2,0	2,78	1,52	0,34	7,8

EWT — температура входящей воды; DB — сухой термометр; TC — полная холодопроизводительность; WF — расход воды;

Δt — разность температур; WB — влажный термометр; SC — ощутимая холодопроизводительность; WPD — гидравлическое сопротивление.

FANCOILS

КАНАЛЬНЫЕ НИЗКОНАПОРНЫЕ ЧЕТЫРЕХТРУБНЫЕ ФАНКОЙЛЫ

SF3D 400 G30-4P

EWT	Δt	Температура воздуха на входе, °C																			
		DB:26.7 WB:19.4				DB:27 WB:18				DB:27 WB:19				DB:27 WB:20				DB:29 WB:21			
		TC	SC	WF	WPD	TC	SC	WF	WPD	TC	SC	WF	WPD	TC	SC	WF	WPD	TC	SC	WF	WPD
°C	°C	кВт	кВт	м³/ч	кПа	кВт	кВт	м³/ч	кПа	кВт	кВт	м³/ч	кПа	кВт	кВт	м³/ч	кПа	кВт	кВт	м³/ч	кПа
5	3	2,98	2,16	0,85	15,6	4,59	2,76	1,31	37,0	4,49	2,88	1,29	35,5	5,02	2,63	1,44	44,3	6,75	3,27	1,94	80,2
	4	2,80	2,04	0,60	7,8	4,41	2,68	0,95	19,2	4,34	2,80	0,93	18,6	4,82	2,55	1,04	23,0	6,55	3,17	1,41	42,4
	5	2,59	1,95	0,44	4,2	4,22	2,59	0,73	11,3	4,14	2,71	0,71	10,8	4,63	4,01	0,80	13,6	6,34	3,12	1,09	25,4
	6	2,36	1,87	0,34	2,5	4,03	2,51	0,58	7,1	3,95	2,62	0,57	6,9	4,43	2,36	0,64	8,6	6,18	3,01	0,89	16,8
	7	2,12	1,75	0,26	1,5	3,83	2,39	0,47	4,7	3,75	2,53	0,46	4,5	4,24	2,26	0,52	5,8	5,97	2,91	0,73	11,5
6	3	2,69	2,04	0,77	12,7	4,33	2,65	1,24	32,9	4,23	2,77	1,21	31,4	4,76	2,51	1,37	39,9	6,49	3,17	1,86	74,1
	4	2,50	1,94	0,54	6,2	4,16	2,56	0,89	17,1	4,06	2,68	0,87	16,3	4,57	2,43	0,98	20,7	6,29	3,06	1,35	39,1
	5	2,31	1,85	0,40	3,4	3,95	2,47	0,68	9,9	3,88	2,60	0,67	9,5	4,39	2,34	0,76	12,2	6,08	2,96	1,05	23,4
	6	2,07	1,77	0,30	1,9	3,77	2,39	0,54	6,2	3,68	2,50	0,53	5,9	4,17	2,23	0,60	7,6	5,92	2,86	0,85	15,4
	7	1,82	1,64	0,22	1,1	3,57	2,29	0,44	4,1	3,48	2,43	0,43	3,9	3,98	2,14	0,49	5,1	5,71	2,81	0,70	10,5
7	3	2,41	1,91	0,69	10,2	4,04	2,52	1,16	28,7	3,95	2,65	1,13	27,5	4,48	2,39	1,29	35,3	6,18	3,01	1,77	67,2
	4	2,21	1,84	0,47	4,8	3,88	2,44	0,83	14,8	3,77	2,57	0,81	14,1	4,31	2,31	0,93	18,3	6,03	2,96	1,30	35,9
	5	1,99	1,75	0,34	2,5	3,68	2,35	0,63	8,6	3,6	2,48	0,62	8,2	4,10	2,22	0,70	10,6	5,82	2,86	1,00	21,4
	6	1,76	1,66	0,25	1,4	3,49	2,28	0,50	5,3	3,42	2,39	0,49	5,1	3,91	2,12	0,56	6,7	5,66	2,75	0,81	14,1
	7	1,52	1,52	0,19	0,7	3,30	2,18	0,41	3,5	3,19	2,32	0,39	3,3	3,70	2,03	0,46	4,4	5,45	2,65	0,67	9,6
8	3	2,11	1,81	0,60	7,8	3,77	2,42	1,08	24,9	3,68	2,53	1,05	23,8	4,21	2,26	1,21	31,2	5,92	2,91	1,70	61,6
	4	1,90	1,76	0,41	3,6	3,60	2,33	0,77	12,8	3,49	2,47	0,75	12,0	4,01	2,19	0,86	15,9	5,71	2,81	1,23	32,3
	5	1,68	1,65	0,29	1,8	3,42	2,23	0,59	7,4	3,31	2,37	0,57	7,0	3,84	2,10	0,66	9,3	5,56	2,70	0,96	19,5
	6	1,51	1,51	0,22	1,0	3,19	2,17	0,46	4,5	3,13	2,29	0,45	4,3	3,65	2,01	0,52	5,8	5,35	2,65	0,77	12,6
	7	1,32	1,32	0,16	0,6	3,01	2,07	0,37	2,9	2,91	2,21	0,36	2,7	3,41	1,92	0,42	3,8	5,16	2,55	0,63	8,6
9	3	1,80	1,71	0,52	5,7	3,50	2,31	1,00	21,5	3,40	2,42	0,98	20,3	3,93	2,15	1,13	27,2	5,66	2,81	1,62	56,4
	4	1,64	1,64	0,35	2,6	3,30	2,22	0,71	10,8	3,21	2,35	0,69	10,2	3,73	2,07	0,80	13,8	5,45	2,70	1,17	29,4
	5	1,51	1,46	0,26	1,4	3,13	2,13	0,54	6,2	3,03	2,27	0,52	5,8	3,55	1,98	0,61	8,0	5,30	2,60	0,91	17,8
	6	1,32	1,32	0,19	0,8	2,92	2,05	0,42	3,7	2,82	2,20	0,40	3,5	3,36	1,89	0,48	5,0	5,08	2,54	0,73	11,3
	7	1,08	1,08	0,13	0,4	2,70	1,95	0,33	2,4	2,61	2,10	0,32	2,2	3,13	1,80	0,38	3,2	4,90	2,45	0,60	7,8
10	3	1,59	1,59	0,46	4,4	3,21	2,19	0,92	18,1	3,08	2,33	0,88	16,7	3,66	2,04	1,05	23,5	5,40	2,65	1,55	51,3
	4	1,46	1,46	0,31	2,1	3,01	2,10	0,65	9,0	2,91	2,25	0,63	8,4	3,44	1,96	0,74	11,7	5,18	2,60	1,11	26,5
	5	1,30	1,30	0,22	1,1	2,82	2,04	0,48	5,0	2,70	2,18	0,46	4,6	3,26	1,87	0,56	6,7	5,02	2,50	0,86	15,9
	6	1,12	1,12	0,16	0,5	2,62	1,95	0,38	3,0	2,50	2,10	0,36	2,8	3,05	1,78	0,44	4,1	4,80	2,44	0,69	10,1
	7	0,71	0,71	0,09	0,2	2,39	1,86	0,29	1,9	2,28	2,02	0,28	1,7	2,85	1,69	0,35	2,6	4,59	2,34	0,56	6,8
11	3	1,40	1,40	0,40	3,5	2,90	2,09	0,83	14,8	2,79	2,22	0,80	13,7	3,36	1,93	0,96	19,9	5,10	2,55	1,46	45,6
	4	1,28	1,28	0,28	1,6	2,72	2,02	0,58	7,3	2,61	2,14	0,56	6,7	3,17	1,85	0,68	10,0	4,89	2,48	1,05	23,6
	5	1,11	1,11	0,19	0,8	2,51	1,94	0,43	4,0	2,39	2,09	0,41	3,6	2,97	1,76	0,51	5,6	4,73	2,39	0,81	14,2
	6	0,88	0,88	0,13	0,3	2,29	1,86	0,33	2,3	2,20	1,99	0,31	2,1	2,75	1,67	0,39	3,3	4,51	2,33	0,65	9,0
	7	0,60	0,60	0,07	0,1	2,04	1,79	0,25	1,3	1,96	1,96	0,24	1,2	2,54	1,57	0,31	2,1	4,31	2,23	0,53	6,0
12	3	1,24	1,24	0,35	2,7	2,59	1,99	0,74	11,8	2,47	2,15	0,71	10,7	3,05	1,82	0,88	16,4	4,81	2,45	1,38	40,7
	4	1,09	1,09	0,23	1,2	2,40	1,92	0,52	5,7	2,28	2,07	0,49	5,1	2,87	1,74	0,62	8,2	4,61	2,37	0,99	21,0
	5	0,94	0,94	0,16	0,6	2,19	1,85	0,38	3,0	2,08	2,01	0,36	2,7	2,66	1,66	0,46	4,5	4,43	2,29	0,76	12,4
	6	0,57	0,57	0,08	0,1	1,95	1,79	0,28	1,7	1,93	1,89	0,28	1,6	2,44	1,57	0,35	2,6	4,22	2,22	0,60	7,8
	7	0,47	0,47	0,06	0,1	1,72	1,72	0,21	1,0	1,78	1,78	0,22	1,0	2,22	1,48	0,27	1,6	4,01	2,14	0,49	5,2
13	3	1,06	1,06	0,31	2,0	2,26	1,90	0,65	9,0	2,14	2,06	0,61	8,0	2,75	1,72	0,79	13,3	4,50	2,35	1,29	35,7
	4	0,91	0,91	0,20	0,8	2,07	1,83	0,45	4,2	2,00	1,96	0,43	4,0	2,56	1,64	0,55	6,5	4,31	2,26	0,93	18,4
	5	0,65	0,65	0,11	0,3	1,85	1,81	0,32	2,2	1,87	1,87	0,32	2,2	2,35	1,56	0,40	3,5	4,12	2,18	0,71	10,7
	6	0,44	0,44	0,06	0,1	1,68	1,68	0,24	1,2	1,74	1,74	0,25	1,3	2,12	1,48	0,30	2,0	3,91	2,12	0,56	6,7
	7	0,32	0,32	0,04	0,0	1,54	1,54	0,19	0,8	1,60	1,60	0,20	0,8	1,86	1,39	0,23	1,1	3,70	2,03	0,46	4,4

EWT — температура входящей воды; DB — сухой термометр; TC — полная холодопроизводительность; WF — расход воды;
 Δt — разность температур; WB — влажный термометр; SC — ощутимая холодопроизводительность; WPD — гидравлическое сопротивление.

КАНАЛЬНЫЕ НИЗКОНАПОРНЫЕ ЧЕТЫРЕХТРУБНЫЕ ФАНКОЙЛЫ

SF3D 500 G30-4P

EWT	Δt	Температура воздуха на входе, °C																			
		DB:26.7 WB:19.4				DB:27 WB:18				DB:27 WB:19				DB:27 WB:20				DB:29 WB:21			
		TC	SC	WF	WPD	TC	SC	WF	WPD	TC	SC	WF	WPD	TC	SC	WF	WPD	TC	SC	WF	WPD
°C	кВт	кВт	м³/ч	кПа	кВт	кВт	м³/ч	кПа	кВт	кВт	м³/ч	кПа	кВт	кВт	м³/ч	кПа	кВт	кВт	м³/ч	кПа	
5	3	3,56	2,58	1,02	18,0	5,48	3,30	1,57	42,8	5,37	3,44	1,54	41,1	5,99	3,15	1,72	51,3	8,07	3,91	2,31	92,9
	4	3,34	2,44	0,72	9,0	5,27	3,20	1,13	22,3	5,18	3,34	1,11	21,6	5,76	3,04	1,24	26,6	7,82	3,78	1,68	49,1
	5	3,09	2,33	0,53	4,9	5,04	3,09	0,87	13,0	4,94	3,24	0,85	12,5	5,53	4,78	0,95	15,7	7,57	3,72	1,30	29,4
	6	2,82	2,23	0,40	2,8	4,82	3,00	0,69	8,3	4,72	3,13	0,68	8,0	5,29	2,82	0,76	10,0	7,38	3,60	1,06	19,5
	7	2,53	2,09	0,31	1,7	4,58	2,86	0,56	5,5	4,47	3,02	0,55	5,2	5,07	2,71	0,62	6,7	7,14	3,47	0,88	13,3
6	3	3,21	2,43	0,92	14,7	5,17	3,17	1,48	38,1	5,05	3,31	1,45	36,4	5,69	3,00	1,63	46,2	7,76	3,78	2,22	85,9
	4	2,98	2,31	0,64	7,2	4,96	3,06	1,07	19,8	4,85	3,20	1,04	18,9	5,46	2,90	1,17	23,9	7,51	3,66	1,61	45,3
	5	2,75	2,21	0,47	3,9	4,72	2,95	0,81	11,5	4,63	3,10	0,80	11,0	5,24	2,79	0,90	14,1	7,26	3,54	1,25	27,1
	6	2,48	2,11	0,35	2,2	4,50	2,86	0,64	7,2	4,39	2,98	0,63	6,9	4,98	2,67	0,71	8,9	7,07	3,41	1,01	17,9
	7	2,18	1,96	0,27	1,2	4,26	2,73	0,52	4,8	4,16	2,90	0,51	4,5	4,76	2,56	0,58	5,9	6,83	3,35	0,84	12,2
7	3	2,87	2,28	0,82	11,8	4,83	3,02	1,38	33,3	4,72	3,17	1,35	31,8	5,35	2,85	1,54	40,9	7,38	3,60	2,12	77,8
	4	2,64	2,20	0,57	5,6	4,63	2,91	1,00	17,2	4,50	3,07	0,97	16,3	5,14	2,76	1,11	21,2	7,20	3,54	1,55	41,6
	5	2,38	2,09	0,41	2,9	4,39	2,80	0,76	9,9	4,3	2,96	0,74	9,5	4,90	2,65	0,84	12,3	6,95	3,41	1,20	24,8
	6	2,10	1,99	0,30	1,6	4,16	2,72	0,60	6,2	4,09	2,85	0,59	6,0	4,67	2,53	0,67	7,8	6,76	3,29	0,97	16,3
	7	1,82	1,82	0,22	0,9	3,94	2,60	0,48	4,1	3,81	2,77	0,47	3,8	4,42	2,43	0,54	5,1	6,52	3,16	0,80	11,1
8	3	2,52	2,17	0,72	9,1	4,50	2,89	1,29	28,9	4,39	3,02	1,26	27,5	5,03	2,70	1,44	36,1	7,07	3,47	2,03	71,4
	4	2,27	2,10	0,49	4,1	4,30	2,79	0,92	14,8	4,17	2,95	0,90	14,0	4,79	2,62	1,03	18,4	6,83	3,35	1,47	37,4
	5	2,01	1,97	0,35	2,1	4,08	2,67	0,70	8,6	3,96	2,83	0,68	8,1	4,59	2,51	0,79	10,8	6,64	3,23	1,14	22,6
	6	1,81	1,81	0,26	1,2	3,82	2,59	0,55	5,2	3,74	2,73	0,54	5,0	4,36	2,40	0,62	6,8	6,39	3,16	0,92	14,6
	7	1,58	1,58	0,19	0,7	3,59	2,47	0,44	3,4	3,48	2,64	0,43	3,2	4,08	2,30	0,50	4,4	6,17	3,05	0,76	10,0
9	3	2,15	2,04	0,62	6,6	4,18	2,75	1,20	25,0	4,06	2,89	1,17	23,6	4,70	2,57	1,35	31,5	6,76	3,35	1,94	65,3
	4	1,95	1,95	0,42	3,1	3,95	2,66	0,85	12,5	3,83	2,80	0,82	11,8	4,46	2,48	0,96	15,9	6,52	3,23	1,40	34,1
	5	1,81	1,75	0,31	1,7	3,74	2,54	0,64	7,2	3,62	2,71	0,62	6,7	4,24	2,36	0,73	9,2	6,33	3,10	1,09	20,6
	6	1,58	1,58	0,23	0,9	3,49	2,45	0,50	4,3	3,36	2,62	0,48	4,0	4,01	2,25	0,58	5,8	6,06	3,03	0,87	13,1
	7	1,29	1,29	0,16	0,4	3,23	2,33	0,40	2,7	3,11	2,51	0,38	2,5	3,74	2,15	0,46	3,7	5,86	2,92	0,72	9,0
10	3	1,90	1,90	0,54	5,1	3,83	2,61	1,10	21,0	3,68	2,79	1,05	19,3	4,37	2,43	1,25	27,2	6,45	3,16	1,85	59,4
	4	1,74	1,74	0,37	2,4	3,60	2,51	0,77	10,4	3,47	2,69	0,75	9,7	4,11	2,34	0,88	13,6	6,19	3,10	1,33	30,7
	5	1,56	1,56	0,27	1,2	3,36	2,43	0,58	5,8	3,22	2,61	0,55	5,3	3,90	2,23	0,67	7,8	5,99	2,99	1,03	18,5
	6	1,33	1,33	0,19	0,6	3,13	2,33	0,45	3,5	2,99	2,51	0,43	3,2	3,64	2,12	0,52	4,7	5,73	2,91	0,82	11,7
	7	0,85	0,85	0,10	0,2	2,86	2,23	0,35	2,1	2,72	2,41	0,33	1,9	3,41	2,02	0,42	3,0	5,48	2,79	0,67	7,9
11	3	1,68	1,68	0,48	4,0	3,46	2,49	0,99	17,1	3,34	2,66	0,96	15,9	4,01	2,30	1,15	23,0	6,09	3,05	1,74	52,9
	4	1,53	1,53	0,33	1,9	3,25	2,41	0,70	8,5	3,11	2,56	0,67	7,8	3,79	2,21	0,82	11,5	5,84	2,97	1,26	27,4
	5	1,33	1,33	0,23	0,9	3,00	2,31	0,52	4,6	2,86	2,49	0,49	4,2	3,54	2,10	0,61	6,4	5,65	2,86	0,97	16,4
	6	1,05	1,05	0,15	0,4	2,73	2,22	0,39	2,7	2,62	2,38	0,38	2,5	3,29	2,00	0,47	3,9	5,39	2,79	0,77	10,4
	7	0,71	0,71	0,09	0,1	2,43	2,14	0,30	1,6	2,35	2,35	0,29	1,4	3,03	1,88	0,37	2,4	5,14	2,67	0,63	6,9
12	3	1,48	1,48	0,42	3,1	3,10	2,38	0,89	13,7	2,95	2,56	0,84	12,4	3,65	2,18	1,05	19,0	5,75	2,93	1,65	47,1
	4	1,30	1,30	0,28	1,4	2,87	2,30	0,62	6,6	2,72	2,48	0,59	6,0	3,43	2,08	0,74	9,5	5,50	2,84	1,18	24,3
	5	1,12	1,12	0,19	0,6	2,62	2,22	0,45	3,5	2,48	2,40	0,43	3,2	3,18	1,99	0,55	5,2	5,29	2,73	0,91	14,4
	6	0,68	0,68	0,10	0,2	2,33	2,14	0,33	1,9	2,30	2,26	0,33	1,9	2,92	1,87	0,42	3,0	5,04	2,66	0,72	9,1
	7	0,56	0,56	0,07	0,1	2,06	2,06	0,25	1,1	2,12	2,12	0,26	1,2	2,65	1,76	0,33	1,8	4,79	2,55	0,59	6,0
13	3	1,27	1,27	0,36	2,3	2,71	2,27	0,78	10,4	2,55	2,46	0,73	9,3	3,29	2,05	0,94	15,4	5,38	2,81	1,54	41,3
	4	1,09	1,09	0,23	0,9	2,48	2,18	0,53	4,9	2,39	2,35	0,51	4,6	3,05	1,95	0,66	7,5	5,15	2,71	1,11	21,3
	5	0,78	0,78	0,13	0,3	2,21	2,16	0,38	2,5	2,23	2,23	0,38	2,6	2,81	1,86	0,48	4,1	4,92	2,60	0,85	12,4
	6	0,52	0,52	0,07	0,1	2,01	2,01	0,29	1,4	2,08	2,08	0,30	1,5	2,54	1,76	0,36	2,3	4,67	2,53	0,67	7,8
	7	0,38	0,38	0,05	0,0	1,84	1,84	0,23	0,9	1,91	1,91	0,23	1,0	2,22	1,66	0,27	1,3	4,42	2,43	0,54	5,1

EWT — температура входящей воды; DB — сухой термометр; TC — полная холодопроизводительность; WF — расход воды;
 Δt — разность температур; WB — влажный термометр; SC — ощутимая холодопроизводительность; WPD — гидравлическое сопротивление.

FANCOILS

КАНАЛЬНЫЕ НИЗКОНАПОРНЫЕ ЧЕТЫРЕХТРУБНЫЕ ФАНКОЙЛЫ

SF3D 600 G30-4P

EWT	Δt	Температура воздуха на входе, °C																			
		DB:26.7 WB:19.4				DB:27 WB:18				DB:27 WB:19				DB:27 WB:20				DB:29 WB:21			
		TC	SC	WF	WPD	TC	SC	WF	WPD	TC	SC	WF	WPD	TC	SC	WF	WPD	TC	SC	WF	WPD
°C	кВт	кВт	м³/ч	кПа	кВт	кВт	м³/ч	кПа	кВт	кВт	м³/ч	кПа	кВт	кВт	м³/ч	кПа	кВт	кВт	м³/ч	кПа	
5	3	4,13	3,00	1,19	32,7	6,37	3,84	1,83	77,6	6,24	4,00	1,79	74,4	6,97	3,66	2,00	92,8	9,38	4,55	2,69	168,1
	4	3,89	2,84	0,84	16,3	6,13	3,72	1,32	40,3	6,02	3,89	1,30	39,0	6,70	3,54	1,44	48,2	9,09	4,40	1,95	88,8
	5	3,59	2,71	0,62	8,9	5,86	3,59	1,01	23,6	5,74	3,77	0,99	22,7	6,44	5,56	1,11	28,5	8,80	4,33	1,51	53,3
	6	3,28	2,60	0,47	5,1	5,60	3,49	0,80	15,0	5,49	3,64	0,79	14,4	6,15	3,28	0,88	18,1	8,59	4,18	1,23	35,2
	7	2,94	2,43	0,36	3,0	5,32	3,33	0,65	10,0	5,20	3,51	0,64	9,5	5,89	3,15	0,72	12,2	8,30	4,04	1,02	24,2
6	3	3,74	2,83	1,07	26,7	6,01	3,69	1,72	69,0	5,87	3,85	1,68	65,9	6,62	3,49	1,90	83,7	9,02	4,40	2,59	155,4
	4	3,47	2,69	0,75	12,9	5,77	3,56	1,24	35,8	5,63	3,72	1,21	34,1	6,35	3,38	1,37	43,3	8,73	4,26	1,88	81,9
	5	3,20	2,57	0,55	7,1	5,49	3,43	0,94	20,7	5,38	3,61	0,93	19,9	6,10	3,25	1,05	25,6	8,44	4,11	1,45	49,0
	6	2,88	2,45	0,41	4,0	5,23	3,33	0,75	13,1	5,11	3,47	0,73	12,5	5,79	3,10	0,83	16,0	8,23	3,97	1,18	32,3
	7	2,53	2,28	0,31	2,3	4,96	3,17	0,61	8,6	4,83	3,38	0,59	8,2	5,53	2,97	0,68	10,7	7,94	3,90	0,98	22,1
7	3	3,34	2,66	0,96	21,3	5,61	3,51	1,61	60,2	5,49	3,69	1,57	57,6	6,23	3,32	1,78	74,1	8,59	4,18	2,46	140,9
	4	3,07	2,55	0,66	10,1	5,38	3,38	1,16	31,1	5,24	3,56	1,13	29,5	5,98	3,21	1,29	38,5	8,37	4,11	1,80	75,3
	5	2,77	2,43	0,48	5,3	5,11	3,26	0,88	18,0	5	3,44	0,86	17,2	5,69	3,08	0,98	22,3	8,08	3,97	1,39	44,9
	6	2,44	2,31	0,35	2,8	4,84	3,17	0,69	11,2	4,75	3,32	0,68	10,8	5,43	2,94	0,78	14,1	7,86	3,82	1,13	29,5
	7	2,11	2,11	0,26	1,6	4,58	3,02	0,56	7,4	4,43	3,22	0,54	6,9	5,14	2,82	0,63	9,3	7,58	3,68	0,93	20,1
8	3	2,93	2,52	0,84	16,4	5,23	3,35	1,50	52,3	5,11	3,51	1,46	49,9	5,85	3,14	1,68	65,4	8,23	4,04	2,36	129,3
	4	2,64	2,44	0,57	7,5	5,00	3,24	1,08	26,9	4,85	3,43	1,04	25,3	5,57	3,04	1,20	33,4	7,94	3,90	1,71	67,7
	5	2,34	2,29	0,40	3,8	4,75	3,10	0,82	15,5	4,60	3,29	0,79	14,6	5,33	2,92	0,92	19,6	7,72	3,75	1,33	41,0
	6	2,10	2,10	0,30	2,1	4,44	3,01	0,64	9,4	4,35	3,17	0,62	9,0	5,06	2,78	0,73	12,3	7,43	3,68	1,07	26,4
	7	1,83	1,83	0,23	1,2	4,18	2,87	0,51	6,1	4,05	3,07	0,50	5,8	4,74	2,67	0,58	7,9	7,17	3,54	0,88	18,1
9	3	2,50	2,37	0,72	12,0	4,86	3,20	1,39	45,2	4,73	3,36	1,35	42,7	5,46	2,99	1,57	57,0	7,86	3,90	2,25	118,2
	4	2,27	2,27	0,49	5,6	4,59	3,09	0,99	22,6	4,45	3,26	0,96	21,3	5,18	2,88	1,11	28,8	7,58	3,75	1,63	61,7
	5	2,10	2,03	0,36	3,0	4,34	2,96	0,75	13,0	4,21	3,15	0,72	12,2	4,93	2,75	0,85	16,7	7,36	3,61	1,27	37,3
	6	1,84	1,84	0,26	1,6	4,05	2,85	0,58	7,9	3,91	3,05	0,56	7,3	4,67	2,62	0,67	10,4	7,05	3,53	1,01	23,7
	7	1,50	1,50	0,18	0,8	3,75	2,71	0,46	4,9	3,62	2,91	0,44	4,6	4,34	2,50	0,53	6,6	6,81	3,40	0,84	16,3
10	3	2,21	2,21	0,63	9,3	4,46	3,04	1,28	38,0	4,28	3,24	1,23	35,0	5,08	2,83	1,46	49,3	7,50	3,68	2,15	107,6
	4	2,03	2,03	0,44	4,4	4,18	2,92	0,90	18,8	4,04	3,13	0,87	17,5	4,78	2,72	1,03	24,6	7,19	3,61	1,55	55,6
	5	1,81	1,81	0,31	2,3	3,91	2,83	0,67	10,5	3,74	3,03	0,64	9,6	4,53	2,60	0,78	14,1	6,97	3,48	1,20	33,4
	6	1,55	1,55	0,22	1,1	3,64	2,71	0,52	6,3	3,48	2,91	0,50	5,8	4,24	2,47	0,61	8,6	6,67	3,38	0,96	21,2
	7	0,99	0,99	0,12	0,3	3,33	2,59	0,41	3,9	3,17	2,81	0,39	3,5	3,96	2,34	0,49	5,5	6,37	3,25	0,78	14,2
11	3	1,95	1,95	0,56	7,3	4,03	2,90	1,15	31,0	3,88	3,09	1,11	28,8	4,67	2,68	1,34	41,6	7,08	3,54	2,03	95,7
	4	1,78	1,78	0,38	3,4	3,77	2,80	0,81	15,3	3,62	2,97	0,78	14,1	4,41	2,57	0,95	20,9	6,79	3,45	1,46	49,6
	5	1,54	1,54	0,27	1,6	3,48	2,69	0,60	8,4	3,33	2,90	0,57	7,6	4,12	2,45	0,71	11,7	6,57	3,33	1,13	29,7
	6	1,23	1,23	0,18	0,7	3,17	2,58	0,46	4,8	3,05	2,77	0,44	4,5	3,82	2,32	0,55	7,0	6,27	3,24	0,90	18,8
	7	0,83	0,83	0,10	0,2	2,83	2,49	0,35	2,8	2,73	2,73	0,34	2,6	3,52	2,19	0,43	4,4	5,98	3,10	0,73	12,6
12	3	1,72	1,72	0,49	5,6	3,60	2,76	1,03	24,8	3,43	2,98	0,98	22,4	4,24	2,53	1,22	34,4	6,68	3,41	1,92	85,3
	4	1,52	1,52	0,33	2,5	3,33	2,67	0,72	11,9	3,17	2,88	0,68	10,8	3,99	2,42	0,86	17,1	6,40	3,30	1,38	44,0
	5	1,31	1,31	0,22	1,2	3,04	2,58	0,52	6,4	2,89	2,78	0,50	5,7	3,70	2,31	0,64	9,4	6,15	3,17	1,06	26,1
	6	0,79	0,79	0,11	0,3	2,71	2,49	0,39	3,5	2,68	2,63	0,38	3,4	3,39	2,18	0,49	5,5	5,86	3,09	0,84	16,4
	7	0,65	0,65	0,08	0,1	2,40	2,40	0,29	2,0	2,47	2,47	0,30	2,1	3,08	2,05	0,38	3,3	5,57	2,97	0,68	10,9
13	3	1,48	1,48	0,42	4,2	3,15	2,64	0,90	18,9	2,97	2,86	0,85	16,8	3,82	2,39	1,10	27,9	6,26	3,27	1,79	74,8
	4	1,26	1,26	0,27	1,7	2,88	2,54	0,62	8,9	2,78	2,73	0,60	8,3	3,55	2,27	0,76	13,5	5,99	3,15	1,29	38,6
	5	0,91	0,91	0,16	0,6	2,57	2,51	0,44	4,5	2,60	2,60	0,45	4,6	3,27	2,16	0,56	7,3	5,72	3,02	0,98	22,5
	6	0,61	0,61	0,09	0,2	2,34	2,34	0,34	2,6	2,42	2,42	0,35	2,8	2,95	2,05	0,42	4,2	5,43	2,94	0,78	14,1
	7	0,45	0,45	0,05	0,1	2,14	2,14	0,26	1,6	2,22	2,22	0,27	1,7	2,58	1,93	0,32	2,3	5,14	2,82	0,63	9,3

EWT — температура входящей воды; DB — сухой термометр; TC — полная холодопроизводительность; WF — расход воды;
 Δt — разность температур; WB — влажный термометр; SC — ощутимая холодопроизводительность; WPD — гидравлическое сопротивление.

КАНАЛЬНЫЕ НИЗКОНАПОРНЫЕ ЧЕТЫРЕХТРУБНЫЕ ФАНКОЙЛЫ

SF3D 800 G30-4P

EWT	Δt	Температура воздуха на входе, °C																			
		DB:26.7 WB:19.4				DB:27 WB:18				DB:27 WB:19				DB:27 WB:20				DB:29 WB:21			
		TC	SC	WF	WPD	TC	SC	WF	WPD	TC	SC	WF	WPD	TC	SC	WF	WPD	TC	SC	WF	WPD
°C	°C	кВт	кВт	м³/ч	кПа	кВт	кВт	м³/ч	кПа	кВт	кВт	м³/ч	кПа	кВт	кВт	м³/ч	кПа	кВт	кВт	м³/ч	кПа
5	3	5,62	4,08	1,61	35,7	8,66	5,22	2,48	84,8	8,49	5,45	2,43	81,4	9,48	4,97	2,72	101,5	12,76	6,18	3,66	183,8
	4	5,29	3,86	1,14	17,8	8,33	5,06	1,79	44,1	8,19	5,29	1,76	42,6	9,11	4,81	1,96	52,7	12,36	5,99	2,66	97,1
	5	4,89	3,69	0,84	9,7	7,97	4,89	1,37	25,8	7,81	5,12	1,34	24,8	8,75	4,57	1,51	31,1	11,97	5,89	2,06	58,3
	6	4,46	3,53	0,64	5,6	7,61	4,75	1,09	16,4	7,47	4,95	1,07	15,7	8,37	4,45	1,20	19,8	11,68	5,69	1,67	38,5
	7	4,00	3,31	0,49	3,3	7,24	4,52	0,89	10,9	7,07	4,78	0,87	10,4	8,02	4,28	0,98	13,3	11,28	5,49	1,39	26,4
6	3	5,08	3,85	1,46	29,2	8,17	5,01	2,34	75,5	7,99	5,23	2,29	72,1	9,00	4,75	2,58	91,4	12,27	5,99	3,52	169,9
	4	4,72	3,66	1,01	14,2	7,85	4,84	1,69	39,1	7,66	5,05	1,65	37,3	8,63	4,59	1,86	47,4	11,87	5,79	2,55	89,6
	5	4,36	3,49	0,75	7,7	7,47	4,66	1,28	22,7	7,32	4,91	1,26	21,8	8,29	4,42	1,43	28,0	11,48	5,59	1,97	53,6
	6	3,92	3,34	0,56	4,3	7,11	4,52	1,02	14,3	6,95	4,72	1,00	13,6	7,88	4,22	1,13	17,5	11,19	5,40	1,60	35,3
	7	3,44	3,10	0,42	2,5	6,74	4,32	0,83	9,4	6,57	4,59	0,81	9,0	7,53	4,04	0,92	11,7	10,79	5,30	1,33	24,2
7	3	4,54	3,61	1,30	23,3	7,63	4,77	2,19	65,8	7,47	5,01	2,14	63,0	8,47	4,51	2,43	81,0	11,68	5,69	3,35	154,0
	4	4,17	3,47	0,90	11,0	7,32	4,60	1,57	34,0	7,12	4,85	1,53	32,2	8,13	4,37	1,75	42,0	11,38	5,59	2,45	82,3
	5	3,77	3,31	0,65	5,8	6,95	4,44	1,19	19,6	6,8	4,68	1,17	18,8	7,74	4,19	1,33	24,4	10,99	5,40	1,89	49,1
	6	3,32	3,14	0,48	3,1	6,58	4,31	0,94	12,2	6,47	4,51	0,93	11,8	7,39	4,00	1,06	15,4	10,70	5,20	1,53	32,3
	7	2,88	2,88	0,35	1,7	6,23	4,11	0,77	8,1	6,02	4,38	0,74	7,5	7,00	3,84	0,86	10,2	10,30	5,00	1,27	22,0
8	3	3,98	3,42	1,14	17,9	7,11	4,56	2,04	57,2	6,95	4,78	1,99	54,5	7,96	4,27	2,28	71,5	11,19	5,49	3,21	141,3
	4	3,59	3,32	0,77	8,2	6,80	4,41	1,46	29,4	6,59	4,67	1,42	27,6	7,58	4,14	1,63	36,5	10,79	5,30	2,32	74,0
	5	3,18	3,11	0,55	4,1	6,46	4,22	1,11	16,9	6,26	4,47	1,08	15,9	7,25	3,97	1,25	21,4	10,50	5,10	1,81	44,8
	6	2,86	2,86	0,41	2,3	6,03	4,09	0,86	10,3	5,92	4,32	0,85	9,9	6,89	3,79	0,99	13,4	10,11	5,00	1,45	28,8
	7	2,49	2,49	0,31	1,3	5,68	3,91	0,70	6,7	5,50	4,17	0,68	6,3	6,45	3,63	0,79	8,6	9,75	4,82	1,20	19,7
9	3	3,40	3,23	0,98	13,1	6,61	4,36	1,90	49,4	6,43	4,57	1,84	46,7	7,43	4,06	2,13	62,3	10,70	5,30	3,07	129,2
	4	3,09	3,09	0,66	6,1	6,24	4,20	1,34	24,7	6,05	4,44	1,30	23,3	7,05	3,92	1,51	31,5	10,30	5,10	2,22	67,4
	5	2,86	2,77	0,49	3,3	5,91	4,02	1,02	14,2	5,72	4,29	0,98	13,3	6,70	3,74	1,15	18,3	10,01	4,91	1,72	40,7
	6	2,50	2,50	0,36	1,8	5,51	3,88	0,79	8,6	5,32	4,15	0,76	8,0	6,35	3,56	0,91	11,4	9,59	4,80	1,37	25,9
	7	2,04	2,04	0,25	0,9	5,10	3,69	0,63	5,4	4,93	3,96	0,61	5,0	5,91	3,40	0,73	7,2	9,26	4,62	1,14	17,8
10	3	3,00	3,00	0,86	10,2	6,06	4,13	1,74	41,5	5,82	4,41	1,67	38,2	6,91	3,85	1,98	53,9	10,20	5,00	2,93	117,6
	4	2,76	2,76	0,59	4,8	5,69	3,97	1,22	20,6	5,49	4,26	1,18	19,2	6,51	3,70	1,40	26,9	9,78	4,91	2,10	60,8
	5	2,46	2,46	0,42	2,5	5,32	3,85	0,91	11,5	5,09	4,12	0,88	10,5	6,16	3,53	1,06	15,4	9,48	4,73	1,63	36,5
	6	2,11	2,11	0,30	1,3	4,96	3,68	0,71	6,9	4,73	3,96	0,68	6,3	5,76	3,36	0,83	9,4	9,07	4,60	1,30	23,2
	7	1,34	1,34	0,17	0,4	4,52	3,52	0,56	4,2	4,31	3,82	0,53	3,8	5,39	3,19	0,66	6,0	8,66	4,42	1,06	15,6
11	3	2,65	2,65	0,76	7,9	5,48	3,94	1,57	33,9	5,28	4,20	1,51	31,5	6,35	3,64	1,82	45,5	9,63	4,82	2,76	104,6
	4	2,42	2,42	0,52	3,7	5,13	3,81	1,10	16,7	4,93	4,04	1,06	15,4	6,00	3,49	1,29	22,8	9,23	4,69	1,99	54,2
	5	2,10	2,10	0,36	1,8	4,74	3,66	0,82	9,1	4,52	3,94	0,78	8,3	5,60	3,33	0,96	12,8	8,94	4,52	1,54	32,5
	6	1,67	1,67	0,24	0,8	4,32	3,51	0,62	5,3	4,15	3,77	0,59	4,9	5,20	3,16	0,75	7,6	8,53	4,41	1,22	20,5
	7	1,13	1,13	0,14	0,3	3,85	3,39	0,47	3,1	3,71	3,71	0,46	2,9	4,79	2,97	0,59	4,8	8,13	4,22	1,00	13,7
12	3	2,34	2,34	0,67	6,2	4,90	3,76	1,40	27,1	4,66	4,05	1,34	24,5	5,77	3,44	1,65	37,6	9,09	4,63	2,60	93,2
	4	2,06	2,06	0,44	2,7	4,53	3,63	0,97	13,1	4,31	3,92	0,93	11,8	5,43	3,29	1,17	18,7	8,70	4,48	1,87	48,1
	5	1,78	1,78	0,31	1,3	4,14	3,50	0,71	7,0	3,92	3,79	0,68	6,3	5,03	3,14	0,87	10,3	8,37	4,32	1,44	28,5
	6	1,07	1,07	0,15	0,3	3,68	3,39	0,53	3,8	3,64	3,57	0,52	3,7	4,61	2,96	0,66	6,0	7,97	4,20	1,14	17,9
	7	0,88	0,88	0,11	0,2	3,26	3,26	0,40	2,2	3,36	3,36	0,41	2,3	4,19	2,79	0,51	3,6	7,58	4,03	0,93	11,9
13	3	2,01	2,01	0,58	4,6	4,28	3,59	1,23	20,7	4,03	3,90	1,16	18,4	5,20	3,25	1,49	30,5	8,51	4,45	2,44	81,7
	4	1,72	1,72	0,37	1,9	3,92	3,45	0,84	9,7	3,78	3,71	0,81	9,1	4,83	3,09	1,04	14,8	8,14	4,28	1,75	42,1
	5	1,24	1,24	0,21	0,6	3,49	3,41	0,60	5,0	3,53	3,53	0,61	5,1	4,45	2,94	0,76	8,0	7,78	4,11	1,34	24,6
	6	0,82	0,82	0,12	0,2	3,18	3,18	0,46	2,9	3,29	3,29	0,47	3,1	4,01	2,79	0,58	4,5	7,38	4,00	1,06	15,4
	7	0,61	0,61	0,07	0,1	2,90	2,90	0,36	1,7	3,02	3,02	0,37	1,9	3,51	2,63	0,43	2,6	7,00	3,84	0,86	10,2

EWT — температура входящей воды; DB — сухой термометр; TC — полная холодопроизводительность; WF — расход воды;
 Δt — разность температур; WB — влажный термометр; SC — ощутимая холодопроизводительность; WPD — гидравлическое сопротивление.

FANCOILS

КАНАЛЬНЫЕ НИЗКОНАПОРНЫЕ ЧЕТЫРЕХТРУБНЫЕ ФАНКОЙЛЫ

SF3D 1000 G30-4P

EWT	Δt	Температура воздуха на входе, °C																			
		DB:26.7 WB:19.4				DB:27 WB:18				DB:27 WB:19				DB:27 WB:20				DB:29 WB:21			
		TC	SC	WF	WPD	TC	SC	WF	WPD	TC	SC	WF	WPD	TC	SC	WF	WPD	TC	SC	WF	WPD
°C	°C	кВт	кВт	м³/ч	кПа	кВт	кВт	м³/ч	кПа	кВт	кВт	м³/ч	кПа	кВт	кВт	м³/ч	кПа	кВт	кВт	м³/ч	кПа
5	3	6,45	4,68	1,85	57,0	9,94	5,99	2,85	135,3	9,74	6,25	2,79	129,8	10,87	5,71	3,12	161,9	14,63	7,09	4,19	293,3
	4	6,07	4,42	1,30	28,4	9,56	5,81	2,05	70,4	9,40	6,07	2,02	68,1	10,45	5,52	2,25	84,1	14,18	6,87	3,05	155,0
	5	5,61	4,23	0,96	15,5	9,14	5,61	1,57	41,2	8,96	5,88	1,54	39,6	10,04	8,68	1,73	49,7	13,73	6,75	2,36	93,0
	6	5,12	4,05	0,73	9,0	8,73	5,45	1,25	26,1	8,57	5,67	1,23	25,1	9,60	5,11	1,38	31,6	13,39	6,53	1,92	61,4
	7	4,59	3,79	0,56	5,3	8,31	5,19	1,02	17,4	8,12	5,48	1,00	16,6	9,20	4,91	1,13	21,3	12,94	6,30	1,59	42,1
6	3	5,83	4,41	1,67	46,6	9,38	5,75	2,69	120,4	9,16	6,00	2,63	115,0	10,32	5,45	2,96	145,9	14,07	6,87	4,03	271,1
	4	5,41	4,20	1,16	22,6	9,00	5,55	1,94	62,5	8,79	5,80	1,89	59,5	9,90	5,27	2,13	75,6	13,62	6,64	2,93	142,9
	5	5,00	4,01	0,86	12,3	8,57	5,35	1,47	36,2	8,40	5,63	1,44	34,8	9,51	5,06	1,64	44,6	13,17	6,42	2,27	85,5
	6	4,49	3,83	0,64	6,9	8,16	5,19	1,17	22,8	7,97	5,41	1,14	21,7	9,04	4,84	1,30	28,0	12,83	6,19	1,84	56,4
	7	3,95	3,56	0,49	3,9	7,73	4,95	0,95	15,0	7,54	5,27	0,93	14,3	8,63	4,64	1,06	18,7	12,38	6,08	1,52	38,6
7	3	5,21	4,14	1,49	37,2	8,76	5,47	2,51	105,0	8,57	5,75	2,46	100,5	9,71	5,18	2,78	129,2	13,39	6,53	3,84	245,7
	4	4,78	3,98	1,03	17,6	8,40	5,28	1,81	54,3	8,17	5,56	1,76	51,4	9,33	5,01	2,01	67,1	13,06	6,42	2,81	131,3
	5	4,32	3,79	0,74	9,2	7,97	5,09	1,37	31,3	7,8	5,37	1,34	30	8,88	4,81	1,53	38,9	12,61	6,19	2,17	78,4
	6	3,80	3,60	0,55	5,0	7,55	4,94	1,08	19,5	7,42	5,18	1,06	18,8	8,48	4,59	1,21	24,6	12,27	5,97	1,76	51,5
	7	3,30	3,30	0,41	2,7	7,15	4,72	0,88	12,9	6,91	5,02	0,85	12,0	8,03	4,40	0,99	16,2	11,82	5,74	1,45	35,1
8	3	4,57	3,93	1,31	28,6	8,16	5,23	2,34	91,2	7,97	5,48	2,28	87,0	9,13	4,90	2,62	114,1	12,83	6,30	3,68	225,5
	4	4,12	3,80	0,89	13,1	7,80	5,05	1,68	46,9	7,56	5,36	1,63	44,1	8,69	4,75	1,87	58,2	12,38	6,08	2,66	118,1
	5	3,65	3,57	0,63	6,6	7,41	4,84	1,27	27,0	7,18	5,13	1,24	25,4	8,32	4,56	1,43	34,1	12,04	5,85	2,07	71,5
	6	3,28	3,28	0,47	3,7	6,92	4,69	0,99	16,4	6,79	4,95	0,97	15,8	7,90	4,34	1,13	21,4	11,59	5,74	1,66	46,0
	7	2,86	2,86	0,35	2,1	6,52	4,48	0,80	10,7	6,31	4,78	0,78	10,0	7,39	4,16	0,91	13,8	11,19	5,53	1,37	31,5
9	3	3,91	3,70	1,12	20,9	7,59	5,00	2,17	78,8	7,37	5,25	2,11	74,4	8,52	4,66	2,44	99,4	12,27	6,08	3,52	206,2
	4	3,55	3,55	0,76	9,7	7,16	4,82	1,54	39,5	6,94	5,09	1,49	37,2	8,08	4,49	1,74	50,3	11,82	5,85	2,54	107,6
	5	3,28	3,17	0,56	5,3	6,78	4,61	1,17	22,6	6,56	4,92	1,13	21,2	7,69	4,29	1,32	29,1	11,48	5,63	1,97	65,0
	6	2,87	2,87	0,41	2,8	6,33	4,45	0,91	13,7	6,10	4,76	0,87	12,7	7,28	4,09	1,04	18,2	11,00	5,50	1,58	41,4
	7	2,34	2,34	0,29	1,4	5,85	4,23	0,72	8,6	5,65	4,55	0,69	8,0	6,78	3,91	0,83	11,6	10,63	5,30	1,31	28,4
10	3	3,44	3,44	0,99	16,2	6,96	4,74	1,99	66,3	6,67	5,05	1,91	61,0	7,92	4,41	2,27	86,0	11,71	5,74	3,36	187,7
	4	3,16	3,16	0,68	7,7	6,53	4,56	1,40	32,8	6,30	4,88	1,36	30,6	7,46	4,24	1,60	42,9	11,22	5,63	2,41	97,0
	5	2,83	2,83	0,49	3,9	6,10	4,41	1,05	18,4	5,84	4,73	1,00	16,8	7,07	4,05	1,22	24,6	10,87	5,43	1,87	58,3
	6	2,42	2,42	0,35	2,0	5,68	4,22	0,81	11,1	5,43	4,55	0,78	10,1	6,61	3,85	0,95	14,9	10,40	5,28	1,49	37,0
	7	1,54	1,54	0,19	0,6	5,19	4,04	0,64	6,8	4,94	4,38	0,61	6,1	6,18	3,66	0,76	9,6	9,94	5,06	1,22	24,8
11	3	3,04	3,04	0,87	12,6	6,28	4,52	1,80	54,0	6,06	4,82	1,74	50,2	7,28	4,18	2,09	72,6	11,04	5,53	3,17	167,0
	4	2,78	2,78	0,60	6,0	5,89	4,37	1,27	26,7	5,65	4,64	1,21	24,6	6,88	4,01	1,48	36,4	10,59	5,38	2,28	86,4
	5	2,41	2,41	0,41	2,9	5,44	4,20	0,94	14,6	5,19	4,52	0,89	13,3	6,43	3,82	1,11	20,4	10,25	5,19	1,76	51,8
	6	1,91	1,91	0,27	1,3	4,95	4,03	0,71	8,4	4,76	4,32	0,68	7,8	5,97	3,62	0,86	12,2	9,78	5,05	1,40	32,8
	7	1,29	1,29	0,16	0,4	4,41	3,88	0,54	4,9	4,25	4,25	0,52	4,6	5,49	3,41	0,67	7,6	9,33	4,84	1,15	21,9
12	3	2,68	2,68	0,77	9,8	5,62	4,31	1,61	43,2	5,35	4,65	1,53	39,2	6,62	3,95	1,90	60,0	10,42	5,31	2,99	148,8
	4	2,36	2,36	0,51	4,3	5,20	4,16	1,12	20,8	4,94	4,49	1,06	18,8	6,22	3,77	1,34	29,8	9,98	5,14	2,15	76,8
	5	2,04	2,04	0,35	2,0	4,75	4,02	0,82	11,1	4,50	4,34	0,77	10,0	5,77	3,60	0,99	16,4	9,60	4,95	1,65	45,5
	6	1,23	1,23	0,18	0,5	4,22	3,88	0,60	6,1	4,18	4,10	0,60	6,0	5,29	3,40	0,76	9,6	9,14	4,82	1,31	28,6
	7	1,01	1,01	0,12	0,3	3,74	3,74	0,46	3,5	3,85	3,85	0,47	3,7	4,81	3,20	0,59	5,8	8,69	4,63	1,07	19,0
13	3	2,31	2,31	0,66	7,3	4,91	4,12	1,41	33,0	4,63	4,47	1,33	29,3	5,97	3,73	1,71	48,7	9,76	5,10	2,80	130,4
	4	1,97	1,97	0,42	3,0	4,49	3,96	0,97	15,5	4,33	4,25	0,93	14,5	5,54	3,55	1,19	23,6	9,34	4,91	2,01	67,2
	5	1,42	1,42	0,24	1,0	4,01	3,92	0,69	7,9	4,05	4,05	0,70	8,1	5,10	3,38	0,88	12,8	8,93	4,72	1,54	39,3
	6	0,95	0,95	0,14	0,3	3,65	3,65	0,52	4,6	3,77	3,77	0,54	4,9	4,60	3,20	0,66	7,3	8,46	4,59	1,21	24,5
	7	0,70	0,70	0,09	0,1	3,33	3,33	0,41	2,8	3,47	3,47	0,43	3,0	4,03	3,02	0,50	4,1	8,03	4,40	0,99	16,2

EWT — температура входящей воды; DB — сухой термометр; TC — полная холодопроизводительность; WF — расход воды;
 Δt — разность температур; WB — влажный термометр; SC — ощутимая холодопроизводительность; WPD — гидравлическое сопротивление.

КАНАЛЬНЫЕ НИЗКОНАПОРНЫЕ ЧЕТЫРЕХТРУБНЫЕ ФАНКОЙЛЫ

SF3D 1200 G30-4P

EWT	Δt	Температура воздуха на входе, °C																			
		DB:26.7 WB:19.4				DB:27 WB:18				DB:27 WB:19				DB:27 WB:20				DB:29 WB:21			
		TC	SC	WF	WPD	TC	SC	WF	WPD	TC	SC	WF	WPD	TC	SC	WF	WPD	TC	SC	WF	WPD
°C	°C	кВт	кВт	м³/ч	кПа	кВт	кВт	м³/ч	кПа	кВт	кВт	м³/ч	кПа	кВт	кВт	м³/ч	кПа	кВт	кВт	м³/ч	кПа
5	3	8,43	6,12	2,42	76,5	13,00	7,83	3,73	181,7	12,73	8,17	3,65	174,4	14,22	7,46	4,08	217,5	19,13	9,27	5,49	393,9
	4	7,93	5,78	1,71	38,1	12,50	7,59	2,69	94,5	12,29	7,93	2,64	91,4	13,66	7,21	2,94	112,9	18,55	8,98	3,99	208,2
	5	7,33	5,53	1,26	20,8	11,95	7,33	2,06	55,3	11,72	7,68	2,02	53,2	13,13	11,35	2,26	66,8	17,96	8,83	3,09	124,9
	6	6,70	5,30	0,96	12,1	11,42	7,12	1,64	35,1	11,20	7,42	1,61	33,7	12,55	6,68	1,80	42,4	17,52	8,54	2,51	82,5
	7	6,01	4,96	0,74	7,1	10,86	6,79	1,33	23,3	10,61	7,17	1,30	22,3	12,03	6,42	1,48	28,6	16,93	8,24	2,08	56,6
6	3	7,62	5,77	2,19	62,5	12,26	7,52	3,51	161,7	11,98	7,85	3,43	154,4	13,50	7,12	3,87	196,0	18,40	8,98	5,27	364,2
	4	7,08	5,49	1,52	30,3	11,77	7,26	2,53	83,9	11,50	7,58	2,47	80,0	12,95	6,89	2,78	101,5	17,81	8,68	3,83	192,0
	5	6,54	5,24	1,12	16,5	11,20	6,99	1,93	48,6	10,98	7,36	1,89	46,7	12,44	6,62	2,14	59,9	17,22	8,39	2,96	114,9
	6	5,87	5,00	0,84	9,3	10,67	6,79	1,53	30,6	10,42	7,08	1,49	29,2	11,82	6,33	1,69	37,6	16,78	8,10	2,41	75,7
	7	5,17	4,65	0,63	5,3	10,11	6,48	1,24	20,2	9,86	6,89	1,21	19,2	11,29	6,06	1,39	25,2	16,19	7,95	1,99	51,8
7	3	6,81	5,42	1,95	50,0	11,45	7,15	3,28	141,1	11,20	7,52	3,21	135,0	12,70	6,77	3,64	173,6	17,52	8,54	5,02	330,1
	4	6,26	5,21	1,34	23,7	10,98	6,90	2,36	73,0	10,69	7,27	2,30	69,1	12,20	6,55	2,62	90,1	17,07	8,39	3,67	176,4
	5	5,65	4,96	0,97	12,4	10,42	6,65	1,79	42,1	10,2	7,02	1,75	40,3	11,61	6,28	2,00	52,2	16,48	8,10	2,84	105,3
	6	4,97	4,71	0,71	6,7	9,88	6,46	1,42	26,2	9,70	6,77	1,39	25,3	11,08	6,01	1,59	33,0	16,04	7,80	2,30	69,2
	7	4,31	4,31	0,53	3,7	9,35	6,17	1,15	17,3	9,04	6,56	1,11	16,1	10,49	5,75	1,29	21,8	15,45	7,51	1,90	47,2
8	3	5,98	5,14	1,71	38,4	10,67	6,84	3,06	122,5	10,42	7,17	2,99	116,8	11,94	6,40	3,42	153,3	16,78	8,24	4,81	302,9
	4	5,39	4,97	1,16	17,6	10,20	6,61	2,19	63,0	9,89	7,01	2,13	59,2	11,36	6,21	2,44	78,1	16,19	7,95	3,48	158,7
	5	4,77	4,67	0,82	8,8	9,68	6,33	1,67	36,3	9,39	6,71	1,62	34,2	10,88	5,96	1,87	45,8	15,75	7,65	2,71	96,1
	6	4,28	4,28	0,61	4,9	9,05	6,14	1,30	22,0	8,88	6,48	1,27	21,2	10,33	5,68	1,48	28,7	15,16	7,51	2,17	61,8
	7	3,74	3,74	0,46	2,8	8,52	5,86	1,05	14,4	8,26	6,26	1,01	13,5	9,67	5,45	1,19	18,5	14,63	7,23	1,80	42,3
9	3	5,11	4,84	1,46	28,1	9,92	6,54	2,84	105,9	9,64	6,86	2,76	100,0	11,14	6,09	3,19	133,6	16,04	7,95	4,60	276,9
	4	4,64	4,64	1,00	13,0	9,36	6,30	2,01	53,0	9,08	6,65	1,95	49,9	10,57	5,87	2,27	67,6	15,45	7,65	3,32	144,6
	5	4,28	4,15	0,74	7,1	8,86	6,03	1,52	30,4	8,58	6,43	1,48	28,5	10,05	5,61	1,73	39,1	15,01	7,36	2,58	87,3
	6	3,75	3,75	0,54	3,8	8,27	5,81	1,19	18,4	7,98	6,23	1,14	17,1	9,52	5,34	1,36	24,4	14,38	7,20	2,06	55,6
	7	3,06	3,06	0,38	1,9	7,65	5,53	0,94	11,6	7,39	5,95	0,91	10,8	8,86	5,11	1,09	15,5	13,89	6,93	1,71	38,2
10	3	4,50	4,50	1,29	21,8	9,10	6,20	2,61	89,0	8,73	6,61	2,50	82,0	10,36	5,77	2,97	115,5	15,31	7,51	4,39	252,1
	4	4,14	4,14	0,89	10,4	8,54	5,96	1,84	44,1	8,24	6,39	1,77	41,1	9,76	5,55	2,10	57,6	14,67	7,36	3,16	130,3
	5	3,69	3,69	0,64	5,3	7,98	5,77	1,37	24,7	7,64	6,18	1,31	22,6	9,24	5,30	1,59	33,1	14,22	7,09	2,45	78,3
	6	3,16	3,16	0,45	2,7	7,43	5,52	1,07	14,9	7,09	5,95	1,02	13,5	8,64	5,03	1,24	20,1	13,60	6,90	1,95	49,8
	7	2,02	2,02	0,25	0,8	6,79	5,28	0,83	9,1	6,46	5,73	0,79	8,3	8,08	4,78	0,99	12,9	13,00	6,62	1,60	33,4
11	3	3,97	3,97	1,14	17,0	8,21	5,92	2,35	72,6	7,92	6,30	2,27	67,5	9,52	5,46	2,73	97,6	14,44	7,23	4,14	224,3
	4	3,64	3,64	0,78	8,0	7,70	5,71	1,66	35,9	7,39	6,06	1,59	33,0	8,99	5,24	1,93	48,9	13,85	7,04	2,98	116,1
	5	3,15	3,15	0,54	3,8	7,11	5,49	1,22	19,6	6,79	5,92	1,17	17,8	8,40	4,99	1,45	27,4	13,41	6,79	2,31	69,6
	6	2,50	2,50	0,36	1,7	6,48	5,27	0,93	11,3	6,23	5,65	0,89	10,4	7,80	4,74	1,12	16,4	12,79	6,61	1,83	44,0
	7	1,69	1,69	0,21	0,6	5,77	5,08	0,71	6,6	5,56	5,56	0,68	6,1	7,18	4,46	0,88	10,2	12,20	6,33	1,50	29,4
12	3	3,50	3,50	1,00	13,2	7,34	5,64	2,11	58,0	6,99	6,08	2,00	52,6	8,65	5,17	2,48	80,6	13,63	6,95	3,91	199,9
	4	3,09	3,09	0,66	5,8	6,80	5,45	1,46	28,0	6,46	5,87	1,39	25,3	8,14	4,93	1,75	40,1	13,06	6,73	2,81	103,2
	5	2,66	2,66	0,46	2,7	6,21	5,25	1,07	14,9	5,89	5,68	1,01	13,4	7,55	4,71	1,30	22,1	12,55	6,48	2,16	61,1
	6	1,60	1,60	0,23	0,7	5,52	5,08	0,79	8,2	5,46	5,36	0,78	8,0	6,92	4,45	0,99	12,9	11,95	6,30	1,71	38,4
	7	1,32	1,32	0,16	0,3	4,89	4,89	0,60	4,7	5,03	5,03	0,62	5,0	6,28	4,18	0,77	7,8	11,36	6,05	1,40	25,5
13	3	3,02	3,02	0,86	9,8	6,42	5,39	1,84	44,3	6,05	5,84	1,73	39,4	7,80	4,87	2,24	65,5	12,76	6,67	3,66	175,2
	4	2,58	2,58	0,55	4,0	5,87	5,18	1,26	20,9	5,67	5,56	1,22	19,4	7,24	4,64	1,56	31,7	12,22	6,42	2,63	90,3
	5	1,85	1,85	0,32	1,3	5,24	5,12	0,90	10,6	5,30	5,30	0,91	10,9	6,67	4,42	1,15	17,2	11,67	6,17	2,01	52,8
	6	1,24	1,24	0,18	0,4	4,77	4,77	0,68	6,1	4,93	4,93	0,71	6,5	6,02	4,18	0,86	9,7	11,07	6,01	1,59	33,0
	7	0,91	0,91	0,11	0,2	4,36	4,36	0,54	3,8	4,53	4,53	0,56	4,1	5,27	3,94	0,65	5,5	10,49	5,75	1,29	21,8

EWT — температура входящей воды; DB — сухой термометр; TC — полная холодопроизводительность; WF — расход воды;
Δt — разность температур; WB — влажный термометр; SC — ощутимая холодопроизводительность; WPD — гидравлическое сопротивление.

FANCOILS

КАНАЛЬНЫЕ НИЗКОНАПОРНЫЕ ЧЕТЫРЕХТРУБНЫЕ ФАНКОЙЛЫ

SF3D 1400 G30-4P

EWT	Δt	Температура воздуха на входе, °C																			
		DB:26.7 WB:19.4				DB:27 WB:18				DB:27 WB:19				DB:27 WB:20				DB:29 WB:21			
		TC	SC	WF	WPD	TC	SC	WF	WPD	TC	SC	WF	WPD	TC	SC	WF	WPD	TC	SC	WF	WPD
°C	°C	кВт	кВт	м³/ч	кПа	кВт	кВт	м³/ч	кПа	кВт	кВт	м³/ч	кПа	кВт	кВт	м³/ч	кПа	кВт	кВт	м³/ч	кПа
5	3	9,51	6,90	2,73	98,6	14,65	8,83	4,20	234,1	14,35	9,21	4,11	224,6	16,03	8,41	4,60	280,1	21,57	10,45	6,18	507,3
	4	8,94	6,52	1,92	49,1	14,09	8,56	3,03	121,7	13,86	8,94	2,98	117,7	15,40	8,13	3,31	145,4	20,91	10,12	4,50	268,1
	5	8,26	6,24	1,42	26,8	13,47	8,26	2,32	71,3	13,21	8,66	2,27	68,5	14,80	12,79	2,55	86,0	20,25	9,96	3,48	160,8
	6	7,55	5,97	1,08	15,5	12,88	8,03	1,85	45,2	12,63	8,36	1,81	43,5	14,16	7,53	2,03	54,6	19,75	9,62	2,83	106,3
	7	6,77	5,59	0,83	9,2	12,25	7,65	1,50	30,0	11,96	8,08	1,47	28,7	13,56	7,24	1,67	36,8	19,08	9,29	2,34	72,9
6	3	8,60	6,51	2,46	80,5	13,82	8,48	3,96	208,3	13,51	8,84	3,87	198,9	15,22	8,03	4,36	252,4	20,74	10,12	5,95	469,0
	4	7,98	6,19	1,72	39,1	13,28	8,18	2,85	108,1	12,96	8,55	2,79	103,0	14,60	7,77	3,14	130,8	20,08	9,79	4,32	247,2
	5	7,37	5,91	1,27	21,3	12,63	7,88	2,17	62,6	12,38	8,30	2,13	60,1	14,02	7,47	2,41	77,2	19,42	9,46	3,34	147,9
	6	6,62	5,64	0,95	11,9	12,03	7,65	1,72	39,4	11,75	7,98	1,68	37,6	13,33	7,14	1,91	48,4	18,92	9,13	2,71	97,5
	7	5,82	5,24	0,72	6,8	11,40	7,30	1,40	26,0	11,12	7,77	1,37	24,8	12,73	6,84	1,56	32,4	18,25	8,96	2,24	66,7
7	3	7,68	6,11	2,20	64,4	12,91	8,06	3,70	181,7	12,63	8,48	3,62	173,8	14,32	7,63	4,11	223,6	19,75	9,62	5,66	425,1
	4	7,05	5,87	1,52	30,5	12,38	7,78	2,66	94,0	12,05	8,20	2,59	89,0	13,76	7,38	2,96	116,0	19,25	9,46	4,14	227,2
	5	6,37	5,59	1,10	15,9	11,75	7,50	2,02	54,2	11,5	7,92	1,98	51,9	13,09	7,09	2,25	67,3	18,59	9,13	3,20	135,6
	6	5,61	5,31	0,80	8,6	11,13	7,28	1,60	33,8	10,94	7,63	1,57	32,6	12,50	6,77	1,79	42,6	18,09	8,80	2,59	89,2
	7	4,86	4,86	0,60	4,7	10,54	6,95	1,29	22,2	10,19	7,40	1,25	20,8	11,83	6,49	1,45	28,0	17,42	8,46	2,14	60,8
8	3	6,74	5,79	1,93	49,5	12,03	7,72	3,45	157,8	11,75	8,08	3,37	150,5	13,46	7,22	3,86	197,4	18,92	9,29	5,42	390,1
	4	6,07	5,61	1,31	22,6	11,50	7,45	2,47	81,1	11,15	7,90	2,40	76,3	12,81	7,00	2,75	100,6	18,25	8,96	3,92	204,3
	5	5,38	5,26	0,92	11,3	10,92	7,14	1,88	46,8	10,59	7,57	1,82	44,0	12,26	6,72	2,11	59,0	17,76	8,63	3,05	123,7
	6	4,83	4,83	0,69	6,4	10,21	6,92	1,46	28,4	10,01	7,30	1,43	27,3	11,65	6,41	1,67	37,0	17,09	8,46	2,45	79,6
	7	4,22	4,22	0,52	3,6	9,61	6,60	1,18	18,5	9,31	7,05	1,14	17,4	10,90	6,14	1,34	23,8	16,49	8,15	2,03	54,5
9	3	5,76	5,46	1,65	36,1	11,18	7,37	3,21	136,4	10,87	7,73	3,12	128,8	12,56	6,87	3,60	172,0	18,09	8,96	5,19	356,7
	4	5,23	5,23	1,12	16,8	10,55	7,10	2,27	68,3	10,24	7,50	2,20	64,3	11,91	6,62	2,56	87,1	17,42	8,63	3,75	186,2
	5	4,83	4,68	0,83	9,2	9,99	6,80	1,72	39,2	9,67	7,25	1,66	36,7	11,33	6,32	1,95	50,4	16,93	8,30	2,91	112,4
	6	4,23	4,23	0,61	4,9	9,33	6,55	1,34	23,7	8,99	7,02	1,29	22,0	10,74	6,02	1,54	31,4	16,21	8,11	2,32	71,6
	7	3,45	3,45	0,42	2,4	8,63	6,24	1,06	14,9	8,33	6,70	1,02	13,9	9,99	5,76	1,23	20,0	15,67	7,82	1,92	49,1
10	3	5,08	5,08	1,46	28,1	10,26	6,99	2,94	114,7	9,84	7,45	2,82	105,6	11,68	6,51	3,35	148,8	17,26	8,46	4,95	324,7
	4	4,66	4,66	1,00	13,3	9,62	6,72	2,07	56,8	9,29	7,20	2,00	53,0	11,00	6,26	2,37	74,2	16,54	8,30	3,56	167,8
	5	4,17	4,17	0,72	6,8	8,99	6,51	1,55	31,7	8,61	6,97	1,48	29,1	10,42	5,97	1,79	42,6	16,03	8,00	2,76	100,8
	6	3,57	3,57	0,51	3,5	8,38	6,22	1,20	19,1	8,00	6,70	1,15	17,4	9,74	5,68	1,40	25,9	15,33	7,78	2,20	64,1
	7	2,27	2,27	0,28	1,0	7,65	5,96	0,94	11,7	7,28	6,46	0,90	10,6	9,11	5,39	1,12	16,6	14,65	7,47	1,80	43,0
11	3	4,48	4,48	1,28	21,9	9,26	6,67	2,65	93,5	8,93	7,10	2,56	86,9	10,74	6,16	3,08	125,7	16,28	8,15	4,67	288,9
	4	4,10	4,10	0,88	10,3	8,68	6,44	1,87	46,2	8,33	6,84	1,79	42,6	10,14	5,91	2,18	63,0	15,62	7,93	3,36	149,5
	5	3,55	3,55	0,61	4,9	8,02	6,19	1,38	25,2	7,65	6,67	1,32	23,0	9,48	5,63	1,63	35,2	15,12	7,65	2,60	89,7
	6	2,82	2,82	0,40	2,2	7,30	5,94	1,05	14,5	7,02	6,37	1,01	13,4	8,80	5,34	1,26	21,1	14,42	7,45	2,07	56,7
	7	1,91	1,91	0,23	0,7	6,51	5,73	0,80	8,5	6,27	6,27	0,77	7,9	8,10	5,03	0,99	13,1	13,76	7,14	1,69	37,9
12	3	3,95	3,95	1,13	17,0	8,28	6,36	2,37	74,7	7,88	6,85	2,26	67,7	9,76	5,82	2,80	103,8	15,37	7,83	4,41	257,4
	4	3,48	3,48	0,75	7,4	7,67	6,14	1,65	36,0	7,28	6,62	1,57	32,5	9,18	5,56	1,97	51,6	14,72	7,58	3,16	132,9
	5	3,00	3,00	0,52	3,5	7,00	5,92	1,20	19,2	6,64	6,41	1,14	17,3	8,51	5,31	1,46	28,4	14,16	7,30	2,43	78,6
	6	1,81	1,81	0,26	0,9	6,22	5,73	0,89	10,6	6,16	6,04	0,88	10,3	7,80	5,01	1,12	16,6	13,47	7,10	1,93	49,5
	7	1,49	1,49	0,18	0,4	5,51	5,51	0,68	6,1	5,68	5,68	0,70	6,4	7,09	4,71	0,87	10,1	12,81	6,82	1,57	32,9
13	3	3,40	3,40	0,98	12,6	7,24	6,07	2,07	57,1	6,82	6,59	1,96	50,7	8,80	5,49	2,52	84,3	14,39	7,52	4,12	225,7
	4	2,90	2,90	0,62	5,2	6,62	5,84	1,42	26,9	6,39	6,27	1,37	25,0	8,16	5,23	1,76	40,9	13,77	7,24	2,96	116,3
	5	2,09	2,09	0,36	1,7	5,91	5,77	1,02	13,7	5,97	5,97	1,03	14,0	7,52	4,98	1,29	22,2	13,16	6,95	2,26	68,0
	6	1,39	1,39	0,20	0,5	5,38	5,38	0,77	7,9	5,56	5,56	0,80	8,4	6,79	4,71	0,97	12,6	12,48	6,77	1,79	42,4
	7	1,03	1,03	0,13	0,2	4,91	4,91	0,60	4,8	5,11	5,11	0,63	5,2	5,94	4,45	0,73	7,1	11,83	6,49	1,45	28,0

EWT — температура входящей воды; DB — сухой термометр; TC — полная холодопроизводительность; WF — расход воды;
 Δt — разность температур; WB — влажный термометр; SC — осязаемая холодопроизводительность; WPD — гидравлическое сопротивление.

КАНАЛЬНЫЕ СРЕДНЕНАПОРНЫЕ ДВУХТРУБНЫЕ ФАНКОЙЛЫ

SF3D 800 G70

EWT	Δt	Температура воздуха на входе, °C																			
		DB:26.7 WB:19.4				DB:27 WB:18				DB:27 WB:19				DB:27 WB:20				DB:29 WB:21			
		TC	SC	WF	WPD	TC	SC	WF	WPD	TC	SC	WF	WPD	TC	SC	WF	WPD	TC	SC	WF	WPD
°C	°C	кВт	кВт	м³/ч	кПа	кВт	кВт	м³/ч	кПа	кВт	кВт	м³/ч	кПа	кВт	кВт	м³/ч	кПа	кВт	кВт	м³/ч	кПа
5	3	8,41	5,07	2,41	36,1	7,71	5,57	2,21	30,4	8,24	5,29	2,36	34,6	8,71	5,06	2,5	38,7	9,2	4,83	2,64	43,2
	4	8,09	4,91	1,74	18,8	7,43	5,4	1,6	15,8	7,95	5,13	1,71	18,2	8,42	4,91	1,81	20,3	8,84	4,67	1,9	22,4
	5	7,73	4,74	1,33	11,0	7,08	5,28	1,22	9,2	7,58	4,97	1,3	10,6	8,09	4,73	1,39	12,0	8,5	7,34	1,46	13,3
	6	7,39	4,61	1,06	7,0	6,73	5,1	0,97	5,8	7,25	4,8	1,04	6,7	7,75	4,55	1,11	7,7	8,12	4,32	1,16	8,4
	7	7,03	4,39	0,86	4,6	6,36	4,97	0,78	3,8	6,87	4,64	0,84	4,4	7,37	4,39	0,91	5,1	7,78	4,15	0,96	5,7
6	3	7,93	4,87	2,27	32,1	7,23	5,36	2,07	26,7	7,75	5,08	2,22	30,7	8,26	4,84	2,37	34,8	8,73	4,61	2,5	38,9
	4	7,62	4,7	1,64	16,7	6,9	5,19	1,48	13,7	7,44	4,9	1,6	15,9	7,93	4,69	1,71	18,1	8,38	4,46	1,8	20,2
	5	7,25	4,52	1,25	9,7	6,59	5,05	1,13	8,0	7,1	4,76	1,22	9,3	7,57	4,49	1,3	10,5	8,05	4,29	1,38	11,9
	6	6,9	4,39	0,99	6,1	6,25	4,88	0,9	5,0	6,74	4,58	0,97	5,8	7,25	4,31	1,04	6,7	7,65	4,1	1,1	7,5
	7	6,54	4,19	0,8	4,0	5,86	4,75	0,72	3,2	6,38	4,46	0,78	3,8	6,84	4,17	0,84	4,4	7,3	3,92	0,9	5,0
7	3	7,41	4,63	2,12	28,0	6,72	5,15	1,93	23,1	7,25	4,87	2,08	26,8	7,78	4,62	2,23	30,9	8,22	4,38	2,36	34,5
	4	7,1	4,47	1,53	14,5	6,37	5,04	1,37	11,7	6,91	4,7	1,49	13,7	7,43	4,47	1,6	15,8	7,9	4,24	1,7	17,9
	5	6,74	4,3	1,16	8,4	6,05	4,88	1,04	6,7	6,6	4,54	1,14	8,0	7,08	4,27	1,22	9,2	7,51	4,07	1,29	10,4
	6	6,39	4,18	0,92	5,2	5,7	4,72	0,82	4,1	6,28	4,38	0,9	5,0	6,75	4,1	0,97	5,8	7,17	3,89	1,03	6,6
	7	6,05	3,99	0,74	3,4	5,31	4,55	0,65	2,7	5,85	4,25	0,72	3,2	6,35	3,97	0,78	3,8	6,79	3,72	0,83	4,3
8	3	6,9	4,43	1,98	24,3	6,16	4,97	1,77	19,4	6,74	4,64	1,93	23,2	7,26	4,38	2,08	26,9	7,72	4,14	2,21	30,4
	4	6,6	4,28	1,42	12,5	5,86	4,81	1,26	9,8	6,4	4,53	1,38	11,8	6,9	4,24	1,48	13,7	7,35	4,02	1,58	15,5
	5	6,27	4,1	1,08	7,2	5,5	4,67	0,95	5,6	6,08	4,34	1,05	6,8	6,59	4,09	1,13	8,0	7,04	3,86	1,21	9,1
	6	5,86	3,97	0,84	4,4	5,14	4,54	0,74	3,4	5,74	4,19	0,82	4,2	6,25	3,9	0,9	5,0	6,69	3,68	0,96	5,7
	7	5,51	3,79	0,68	2,9	4,77	4,35	0,59	2,1	5,34	4,05	0,66	2,7	5,85	3,75	0,72	3,2	6,26	3,52	0,77	3,7
9	3	6,42	4,23	1,84	21,0	5,65	4,78	1,62	16,3	6,24	4,44	1,79	19,9	6,77	4,16	1,94	23,4	7,21	3,94	2,07	26,5
	4	6,06	4,08	1,3	10,5	5,31	4,64	1,14	8,1	5,88	4,3	1,26	9,9	6,38	4,05	1,37	11,7	6,84	3,8	1,47	13,4
	5	5,73	3,9	0,99	6,0	4,91	4,53	0,85	4,4	5,55	4,16	0,96	5,7	6,05	3,88	1,04	6,7	6,5	3,63	1,12	7,8
	6	5,35	3,76	0,77	3,7	4,54	4,39	0,65	2,6	5,16	4,03	0,74	3,4	5,71	3,7	0,82	4,2	6,16	3,46	0,88	4,8
	7	4,95	3,58	0,61	2,3	4,24	/	0,52	1,7	4,78	3,85	0,59	2,1	5,3	3,58	0,65	2,6	5,73	3,3	0,7	3,1
10	3	5,89	4,01	1,69	17,7	5,07	4,6	1,45	13,1	5,65	4,28	1,62	16,3	6,22	3,99	1,78	19,7	6,7	3,73	1,92	22,9
	4	5,52	3,86	1,19	8,8	4,69	4,5	1,01	6,3	5,33	4,13	1,15	8,2	5,88	3,84	1,26	9,9	6,31	3,59	1,36	11,4
	5	5,16	3,73	0,89	4,9	4,39	/	0,76	3,5	4,94	4	0,85	4,5	5,5	3,69	0,95	5,6	5,98	3,43	1,03	6,6
	6	4,81	3,57	0,69	3,0	4,16	/	0,6	2,2	4,59	3,85	0,66	2,7	5,14	3,49	0,74	3,4	5,59	3,26	0,8	4,0
	7	4,39	3,42	0,54	1,8	3,91	/	0,48	1,4	4,18	3,7	0,51	1,6	4,71	3,38	0,58	2,1	5,23	3,1	0,64	2,6
11	3	5,31	3,83	1,52	14,4	4,5	/	1,29	10,4	5,12	4,08	1,47	13,4	5,66	3,81	1,62	16,3	6,16	3,53	1,77	19,4
	4	4,98	3,7	1,07	7,1	4,29	/	0,92	5,3	4,78	3,92	1,03	6,6	5,32	3,63	1,14	8,1	5,82	3,39	1,25	9,7
	5	4,6	3,55	0,79	3,9	4,08	/	0,7	3,1	4,39	3,83	0,76	3,5	4,95	3,48	0,85	4,5	5,44	3,23	0,94	5,4
	6	4,19	3,41	0,6	2,2	3,82	/	0,55	1,9	4,03	3,66	0,58	2,1	4,57	3,36	0,66	2,7	5,05	3,07	0,72	3,3
	7	3,73	3,29	0,46	1,3	3,6	/	0,44	1,2	3,6	/	0,44	1,2	4,14	3,19	0,51	1,6	4,65	2,89	0,57	2,0
12	3	4,75	3,65	1,36	11,5	4,17	/	1,2	8,9	4,52	3,93	1,3	10,4	5,12	3,59	1,47	13,4	5,6	3,34	1,61	16,0
	4	4,4	3,52	0,95	5,6	3,97	/	0,85	4,5	4,18	3,8	0,9	5,0	4,76	3,46	1,02	6,5	5,27	3,19	1,13	8,0
	5	4,02	3,4	0,69	3,0	3,8	/	0,65	2,7	3,81	3,68	0,66	2,7	4,39	3,33	0,76	3,5	4,89	3,05	0,84	4,4
	6	3,57	3,29	0,51	1,6	3,53	/	0,51	1,6	3,53	3,47	0,51	1,6	3,98	3,19	0,57	2,0	4,48	2,88	0,64	2,6
	7	3,16	/	0,39	0,9	3,29	/	0,4	1,0	3,26	/	0,4	1,0	3,48	3,03	0,43	1,1	4,07	2,7	0,5	1,6
13	3	4,15	3,49	1,19	8,8	3,85	/	1,1	7,6	3,91	3,78	1,12	7,8	4,51	3,42	1,29	10,4	5,05	3,15	1,45	13,0
	4	3,8	3,35	0,82	4,1	3,67	/	0,79	3,9	3,67	3,6	0,79	3,9	4,15	3,33	0,89	5,0	4,69	3	1,01	6,3
	5	3,39	3,31	0,58	2,1	3,42	/	0,59	2,2	3,43	/	0,59	2,2	3,79	3,17	0,65	2,6	4,31	2,86	0,74	3,4
	6	3,09	/	0,44	1,2	3,19	/	0,46	1,3	3,19	/	0,46	1,3	3,34	3,06	0,48	1,4	3,9	2,7	0,56	1,9
	7	2,82	/	0,35	0,7	2,92	/	0,36	0,8	2,93	/	0,36	0,8	2,93	2,87	0,36	0,8	3,41	2,55	0,42	1,1

EWT — температура входящей воды; DB — сухой термометр; TC — полная холодопроизводительность; WF — расход воды;
 Δt — разность температур; WB — влажный термометр; SC — осязаемая холодопроизводительность; WPD — гидравлическое сопротивление.

FANCOILS

КАНАЛЬНЫЕ СРЕДНЕНАПОРНЫЕ ДВУХТРУБНЫЕ ФАНКОЙЛЫ

SF3D 1000 G70

EWT	Δt	Температура воздуха на входе, °C																			
		DB:26.7 WB:19.4				DB:27 WB:18				DB:27 WB:19				DB:27 WB:20				DB:29 WB:21			
		TC	SC	WF	WPD	TC	SC	WF	WPD	TC	SC	WF	WPD	TC	SC	WF	WPD	TC	SC	WF	WPD
°C	°C	кВт	кВт	м³/ч	кПа	кВт	кВт	м³/ч	кПа	кВт	кВт	м³/ч	кПа	кВт	кВт	м³/ч	кПа	кВт	кВт	м³/ч	кПа
5	3	11,21	6,76	3,21	108,2	10,29	7,43	2,95	91,1	10,98	7,05	3,15	103,9	11,62	6,74	3,33	116,2	12,27	6,44	3,52	129,5
	4	10,78	6,55	2,32	56,3	9,9	7,2	2,13	47,5	10,6	6,84	2,28	54,4	11,23	6,55	2,41	61,0	11,78	6,22	2,53	67,3
	5	10,31	6,32	1,77	33,0	9,43	7,03	1,62	27,6	10,11	6,63	1,74	31,7	10,78	6,31	1,85	36,0	11,33	9,79	1,95	39,8
	6	9,85	6,15	1,41	20,9	8,98	6,79	1,29	17,4	9,66	6,4	1,39	20,1	10,34	6,07	1,48	23,0	10,83	5,77	1,55	25,3
	7	9,37	5,85	1,15	13,9	8,48	6,63	1,04	11,4	9,16	6,18	1,12	13,3	9,83	5,85	1,21	15,3	10,37	5,54	1,27	17,0
6	3	10,58	6,49	3,03	96,3	9,64	7,15	2,76	80,0	10,34	6,77	2,96	92,0	11,01	6,45	3,16	104,4	11,64	6,15	3,34	116,7
	4	10,16	6,26	2,18	50,0	9,21	6,92	1,98	41,0	9,92	6,54	2,13	47,6	10,58	6,25	2,27	54,2	11,17	5,94	2,4	60,5
	5	9,66	6,03	1,66	28,9	8,79	6,73	1,51	23,9	9,47	6,35	1,63	27,8	10,1	5,98	1,74	31,6	10,73	5,71	1,85	35,7
	6	9,21	5,85	1,32	18,2	8,33	6,5	1,19	14,9	8,99	6,11	1,29	17,4	9,66	5,75	1,39	20,1	10,2	5,46	1,46	22,4
	7	8,72	5,59	1,07	12,0	7,81	6,34	0,96	9,6	8,51	5,94	1,05	11,5	9,12	5,56	1,12	13,1	9,74	5,23	1,2	15,0
7	3	9,88	6,17	2,83	84,0	8,97	6,87	2,57	69,2	9,66	6,49	2,77	80,4	10,37	6,16	2,97	92,7	10,96	5,84	3,14	103,4
	4	9,47	5,96	2,04	43,5	8,5	6,72	1,83	35,0	9,22	6,27	1,98	41,2	9,9	5,96	2,13	47,5	10,53	5,65	2,26	53,7
	5	8,99	5,74	1,55	25,1	8,06	6,5	1,39	20,2	8,8	6,06	1,51	24,0	9,43	5,69	1,62	27,6	10,02	5,42	1,72	31,1
	6	8,52	5,57	1,22	15,6	7,59	6,3	1,09	12,4	8,37	5,84	1,2	15,1	9	5,47	1,29	17,5	9,56	5,18	1,37	19,7
	7	8,06	5,32	0,99	10,3	7,09	6,07	0,87	7,9	7,8	5,66	0,96	9,6	8,47	5,3	1,04	11,3	9,05	4,97	1,11	13,0
8	3	9,21	5,9	2,64	73,0	8,22	6,63	2,36	58,1	8,99	6,18	2,58	69,6	9,68	5,84	2,77	80,6	10,3	5,52	2,95	91,3
	4	8,8	5,7	1,89	37,5	7,81	6,41	1,68	29,5	8,53	6,04	1,83	35,3	9,21	5,65	1,98	41,0	9,8	5,36	2,11	46,5
	5	8,36	5,46	1,44	21,6	7,33	6,22	1,26	16,6	8,1	5,79	1,39	20,3	8,79	5,45	1,51	23,9	9,38	5,14	1,61	27,3
	6	7,81	5,3	1,12	13,1	6,86	6,06	0,98	10,1	7,66	5,59	1,1	12,6	8,33	5,21	1,19	14,9	8,91	4,9	1,28	17,1
	7	7,35	5,05	0,9	8,6	6,36	5,8	0,78	6,4	7,12	5,4	0,88	8,0	7,8	5	0,96	9,6	8,34	4,7	1,02	11,0
9	3	8,56	5,64	2,45	63,1	7,53	6,37	2,16	48,8	8,32	5,92	2,38	59,6	9,03	5,55	2,59	70,2	9,61	5,26	2,76	79,6
	4	8,08	5,43	1,74	31,6	7,09	6,18	1,52	24,3	7,83	5,74	1,68	29,7	8,51	5,4	1,83	35,1	9,12	5,07	1,96	40,3
	5	7,64	5,21	1,31	18,1	6,55	6,04	1,13	13,3	7,4	5,55	1,27	17,0	8,06	5,17	1,39	20,2	8,67	4,84	1,49	23,3
	6	7,14	5,02	1,02	11,0	6,06	5,85	0,87	7,9	6,88	5,37	0,99	10,2	7,62	4,93	1,09	12,5	8,22	4,61	1,18	14,5
	7	6,6	4,77	0,81	6,9	5,65	/	0,69	5,1	6,37	5,13	0,78	6,4	7,06	4,77	0,87	7,9	7,64	4,41	0,94	9,2
10	3	7,85	5,35	2,25	53,0	6,76	6,13	1,94	39,3	7,53	5,7	2,16	48,8	8,29	5,32	2,38	59,2	8,94	4,98	2,56	68,8
	4	7,37	5,14	1,58	26,3	6,25	6,01	1,34	18,9	7,11	5,51	1,53	24,5	7,83	5,12	1,68	29,7	8,42	4,79	1,81	34,3
	5	6,88	4,98	1,18	14,7	5,85	/	1,01	10,6	6,59	5,33	1,13	13,5	7,34	4,91	1,26	16,7	7,97	4,57	1,37	19,7
	6	6,41	4,76	0,92	8,9	5,55	/	0,8	6,6	6,12	5,13	0,88	8,1	6,86	4,65	0,98	10,1	7,45	4,34	1,07	12,0
	7	5,85	4,56	0,72	5,4	5,22	/	0,64	4,3	5,57	4,94	0,68	4,9	6,29	4,51	0,77	6,3	6,97	4,13	0,86	7,7
11	3	7,09	5,1	2,03	43,2	6,01	/	1,72	31,1	6,83	5,43	1,96	40,2	7,54	5,08	2,16	49,0	8,22	4,71	2,36	58,1
	4	6,64	4,93	1,43	21,4	5,71	/	1,23	15,8	6,37	5,23	1,37	19,7	7,1	4,84	1,53	24,4	7,76	4,52	1,67	29,2
	5	6,13	4,74	1,05	11,7	5,43	/	0,93	9,2	5,85	5,1	1,01	10,6	6,6	4,63	1,14	13,5	7,25	4,3	1,25	16,3
	6	5,59	4,55	0,8	6,7	5,09	/	0,73	5,6	5,37	4,88	0,77	6,2	6,1	4,48	0,87	8,0	6,73	4,09	0,96	9,8
	7	4,98	4,38	0,61	3,9	4,8	/	0,59	3,6	4,8	/	0,59	3,6	5,52	4,25	0,68	4,8	6,2	3,85	0,76	6,1
12	3	6,34	4,86	1,82	34,6	5,56	/	1,59	26,6	6,03	5,24	1,73	31,3	6,83	4,79	1,96	40,2	7,47	4,46	2,14	48,0
	4	5,87	4,7	1,26	16,7	5,3	/	1,14	13,6	5,57	5,07	1,2	15,1	6,35	4,61	1,37	19,5	7,02	4,25	1,51	23,9
	5	5,36	4,53	0,92	8,9	5,07	/	0,87	8,0	5,08	4,9	0,87	8,0	5,85	4,44	1,01	10,6	6,51	4,06	1,12	13,2
	6	4,76	4,38	0,68	4,9	4,71	/	0,68	4,8	4,71	4,62	0,68	4,8	5,31	4,25	0,76	6,1	5,97	3,83	0,86	7,7
	7	4,22	/	0,52	2,8	4,38	/	0,54	3,0	4,34	/	0,53	3,0	4,63	4,04	0,57	3,4	5,42	3,61	0,67	4,7
13	3	5,54	4,65	1,59	26,4	5,13	/	1,47	22,7	5,22	5,04	1,5	23,5	6,02	4,56	1,73	31,2	6,73	4,2	1,93	39,0
	4	5,07	4,47	1,09	12,4	4,89	/	1,05	11,6	4,89	4,8	1,05	11,6	5,54	4,44	1,19	14,8	6,25	4	1,34	18,9
	5	4,52	4,42	0,78	6,3	4,56	/	0,78	6,4	4,57	/	0,79	6,5	5,05	4,23	0,87	7,9	5,75	3,81	0,99	10,3
	6	4,11	/	0,59	3,6	4,25	/	0,61	3,9	4,25	/	0,61	3,9	4,46	4,08	0,64	4,3	5,19	3,61	0,74	5,8
	7	3,76	/	0,46	2,2	3,9	/	0,48	2,4	3,91	/	0,48	2,4	3,91	3,82	0,48	2,4	4,55	3,4	0,56	3,3

EWT — температура входящей воды; DB — сухой термометр; TC — полная холодопроизводительность; WF — расход воды;
 Δt — разность температур; WB — влажный термометр; SC — ошутимая холодопроизводительность; WPD — гидравлическое сопротивление.

КАНАЛЬНЫЕ СРЕДЕНАПОРНЫЕ ДВУХТРУБНЫЕ ФАНКОЙЛЫ

SF3D 1200 G70

EWT	Δt	Температура воздуха на входе, °C																			
		DB:26.7 WB:19.4				DB:27 WB:18				DB:27 WB:19				DB:27 WB:20				DB:29 WB:21			
		TC	SC	WF	WPD	TC	SC	WF	WPD	TC	SC	WF	WPD	TC	SC	WF	WPD	TC	SC	WF	WPD
°C	кВт	кВт	м³/ч	кПа	кВт	кВт	м³/ч	кПа	кВт	кВт	м³/ч	кПа	кВт	кВт	м³/ч	кПа	кВт	кВт	м³/ч	кПа	
5	3	12,74	7,68	3,65	108,2	11,69	8,44	3,35	91,1	12,48	8,01	3,58	103,9	13,2	7,66	3,78	116,2	13,94	7,32	4	129,5
	4	12,25	7,45	2,63	56,3	11,26	8,18	2,42	47,5	12,05	7,78	2,59	54,4	12,76	7,45	2,74	61,0	13,39	7,07	2,88	67,3
	5	11,72	7,19	2,02	33,0	10,72	7,99	1,84	27,6	11,49	7,53	1,98	31,7	12,25	7,17	2,11	36,0	12,87	11,13	2,21	39,8
	6	11,2	6,98	1,61	20,9	10,2	7,72	1,46	17,4	10,98	7,27	1,57	20,1	11,75	6,9	1,68	23,0	12,31	6,55	1,76	25,3
	7	10,65	6,65	1,31	13,9	9,64	7,53	1,18	11,4	10,4	7,03	1,28	13,3	11,17	6,65	1,37	15,3	11,79	6,29	1,45	17,0
6	3	12,02	7,37	3,45	96,3	10,95	8,12	3,14	80,0	11,75	7,69	3,37	92,0	12,51	7,33	3,59	104,4	13,23	6,98	3,79	116,7
	4	11,54	7,11	2,48	50,0	10,46	7,86	2,25	41,0	11,27	7,43	2,42	47,6	12,02	7,1	2,58	54,2	12,7	6,75	2,73	60,5
	5	10,98	6,85	1,89	28,9	9,99	7,65	1,72	23,9	10,76	7,22	1,85	27,8	11,47	6,8	1,97	31,6	12,19	6,49	2,1	35,7
	6	10,46	6,65	1,5	18,2	9,47	7,39	1,36	14,9	10,22	6,94	1,46	17,4	10,98	6,54	1,57	20,1	11,59	6,2	1,66	22,4
	7	9,91	6,35	1,22	12,0	8,87	7,2	1,09	9,6	9,67	6,75	1,19	11,5	10,36	6,32	1,27	13,1	11,07	5,95	1,36	15,0
7	3	11,23	7,01	3,22	84,0	10,19	7,81	2,92	69,2	10,98	7,37	3,15	80,4	11,79	7	3,38	92,7	12,45	6,64	3,57	103,4
	4	10,76	6,77	2,31	43,5	9,65	7,63	2,08	35,0	10,48	7,13	2,25	41,2	11,26	6,77	2,42	47,5	11,96	6,42	2,57	53,7
	5	10,22	6,52	1,76	25,1	9,16	7,39	1,58	20,2	10	6,88	1,72	24,0	10,72	6,46	1,84	27,6	11,39	6,16	1,96	31,1
	6	9,68	6,33	1,39	15,6	8,63	7,16	1,24	12,4	9,51	6,64	1,36	15,1	10,23	6,22	1,47	17,5	10,87	5,89	1,56	19,7
	7	9,16	6,05	1,13	10,3	8,05	6,9	0,99	7,9	8,86	6,44	1,09	9,6	9,62	6,02	1,18	11,3	10,29	5,64	1,26	13,0
8	3	10,46	6,71	3	73,0	9,34	7,53	2,68	58,1	10,22	7,03	2,93	69,6	11	6,64	3,15	80,6	11,7	6,28	3,35	91,3
	4	10	6,48	2,15	37,5	8,87	7,29	1,91	29,5	9,7	6,87	2,08	35,3	10,46	6,42	2,25	41,0	11,14	6,09	2,4	46,5
	5	9,49	6,2	1,63	21,6	8,33	7,07	1,43	16,6	9,21	6,58	1,58	20,3	9,99	6,19	1,72	23,9	10,66	5,84	1,83	27,3
	6	8,87	6,02	1,27	13,1	7,79	6,88	1,12	10,1	8,7	6,35	1,25	12,6	9,47	5,92	1,36	14,9	10,13	5,57	1,45	17,1
	7	8,35	5,74	1,03	8,6	7,23	6,59	0,89	6,4	8,1	6,13	0,99	8,0	8,86	5,69	1,09	9,6	9,48	5,34	1,16	11,0
9	3	9,73	6,41	2,79	63,1	8,56	7,24	2,45	48,8	9,45	6,72	2,71	59,6	10,26	6,31	2,94	70,2	10,92	5,97	3,13	79,6
	4	9,18	6,18	1,97	31,6	8,05	7,03	1,73	24,3	8,9	6,52	1,91	29,7	9,67	6,13	2,08	35,1	10,36	5,76	2,23	40,3
	5	8,69	5,92	1,49	18,1	7,45	6,87	1,28	13,3	8,41	6,31	1,45	17,0	9,16	5,87	1,58	20,2	9,86	5,5	1,7	23,3
	6	8,11	5,7	1,16	11,0	6,88	6,65	0,99	7,9	7,82	6,1	1,12	10,2	8,66	5,6	1,24	12,5	9,34	5,24	1,34	14,5
	7	7,5	5,43	0,92	6,9	6,42	/	0,79	5,1	7,24	5,83	0,89	6,4	8,02	5,43	0,99	7,9	8,69	5,01	1,07	9,2
10	3	8,92	6,08	2,56	53,0	7,68	6,97	2,2	39,3	8,56	6,48	2,45	48,8	9,42	6,05	2,7	59,2	10,16	5,66	2,91	68,8
	4	8,37	5,84	1,8	26,3	7,1	6,83	1,53	18,9	8,08	6,26	1,74	24,5	8,9	5,82	1,91	29,7	9,57	5,44	2,06	34,3
	5	7,82	5,66	1,35	14,7	6,65	/	1,14	10,6	7,49	6,06	1,29	13,5	8,34	5,58	1,43	16,7	9,06	5,19	1,56	19,7
	6	7,29	5,41	1,04	8,9	6,31	/	0,9	6,6	6,96	5,83	1	8,1	7,79	5,28	1,12	10,1	8,47	4,94	1,21	12,0
	7	6,65	5,18	0,82	5,4	5,93	/	0,73	4,3	6,33	5,61	0,78	4,9	7,14	5,12	0,88	6,3	7,92	4,69	0,97	7,7
11	3	8,05	5,8	2,31	43,2	6,83	/	1,96	31,1	7,76	6,18	2,23	40,2	8,57	5,77	2,46	49,0	9,34	5,35	2,68	58,1
	4	7,55	5,6	1,62	21,4	6,49	/	1,4	15,8	7,24	5,95	1,56	19,7	8,07	5,5	1,73	24,4	8,82	5,14	1,9	29,2
	5	6,97	5,38	1,2	11,7	6,18	/	1,06	9,2	6,65	5,8	1,14	10,6	7,5	5,27	1,29	13,5	8,24	4,89	1,42	16,3
	6	6,35	5,17	0,91	6,7	5,79	/	0,83	5,6	6,1	5,54	0,87	6,2	6,93	5,09	0,99	8,0	7,65	4,65	1,1	9,8
	7	5,66	4,98	0,69	3,9	5,45	/	0,67	3,6	5,45	/	0,67	3,6	6,28	4,83	0,77	4,8	7,04	4,37	0,87	6,1
12	3	7,2	5,53	2,06	34,6	6,32	/	1,81	26,6	6,85	5,96	1,96	31,3	7,76	5,44	2,23	40,2	8,48	5,06	2,43	48,0
	4	6,67	5,34	1,43	16,7	6,02	/	1,29	13,6	6,33	5,76	1,36	15,1	7,22	5,24	1,55	19,5	7,98	4,83	1,72	23,9
	5	6,09	5,15	1,05	8,9	5,76	/	0,99	8,0	5,77	5,57	0,99	8,0	6,65	5,05	1,14	10,6	7,4	4,62	1,27	13,2
	6	5,41	4,98	0,78	4,9	5,35	/	0,77	4,8	5,35	5,25	0,77	4,8	6,03	4,83	0,86	6,1	6,78	4,36	0,97	7,7
	7	4,79	/	0,59	2,8	4,98	/	0,61	3,0	4,94	/	0,61	3,0	5,27	4,59	0,65	3,4	6,16	4,1	0,76	4,7
13	3	6,29	5,28	1,8	26,4	5,83	/	1,67	22,7	5,93	5,73	1,7	23,5	6,84	5,18	1,96	31,2	7,65	4,78	2,19	39,0
	4	5,76	5,08	1,24	12,4	5,56	/	1,19	11,6	5,56	5,45	1,19	11,6	6,29	5,05	1,35	14,8	7,1	4,55	1,53	18,9
	5	5,14	5,02	0,88	6,3	5,18	/	0,89	6,4	5,19	/	0,89	6,5	5,74	4,81	0,99	7,9	6,54	4,33	1,12	10,3
	6	4,68	/	0,67	3,6	4,83	/	0,69	3,9	4,83	/	0,69	3,9	5,06	4,63	0,73	4,3	5,9	4,1	0,85	5,8
	7	4,27	/	0,52	2,2	4,43	/	0,54	2,4	4,44	/	0,55	2,4	4,44	4,34	0,55	2,4	5,17	3,87	0,63	3,3

EWT — температура входящей воды; DB — сухой термометр; TC — полная холодопроизводительность; WF — расход воды;
 Δt — разность температур; WB — влажный термометр; SC — ошутимая холодопроизводительность; WPD — гидравлическое сопротивление.

FANCOILS

КАНАЛЬНЫЕ СРЕДЕНАПОРНЫЕ ДВУХТРУБНЫЕ ФАНКОЙЛЫ

SF3D 1200 G70

EWT	Δt	Температура воздуха на входе, °C																			
		DB:26.7 WB:19.4				DB:27 WB:18				DB:27 WB:19				DB:27 WB:20				DB:29 WB:21			
		TC	SC	WF	WPD	TC	SC	WF	WPD	TC	SC	WF	WPD	TC	SC	WF	WPD	TC	SC	WF	WPD
°C	°C	кВт	кВт	м³/ч	кПа	кВт	кВт	м³/ч	кПа	кВт	кВт	м³/ч	кПа	кВт	кВт	м³/ч	кПа	кВт	кВт	м³/ч	кПа
5	3	15,29	9,21	4,38	162,4	14,03	10,13	4,02	136,6	14,98	9,61	4,29	155,8	15,84	9,19	4,54	174,3	16,73	8,78	4,8	194,3
	4	14,7	8,94	3,16	84,4	13,51	9,82	2,9	71,3	14,46	9,33	3,11	81,7	15,31	8,94	3,29	91,5	16,07	8,48	3,45	100,9
	5	14,06	8,62	2,42	49,4	12,87	9,59	2,21	41,4	13,78	9,04	2,37	47,5	14,7	8,61	2,53	54,0	15,45	13,35	2,66	59,6
	6	13,44	8,38	1,93	31,4	12,24	9,26	1,75	26,0	13,18	8,73	1,89	30,2	14,1	8,28	2,02	34,5	14,77	7,86	2,12	37,9
	7	12,78	7,98	1,57	20,8	11,57	9,04	1,42	17,1	12,48	8,43	1,53	19,9	13,4	7,98	1,65	22,9	14,15	7,55	1,74	25,5
6	3	14,42	8,85	4,13	144,5	13,14	9,75	3,77	120,0	14,1	9,23	4,04	138,0	15,01	8,8	4,3	156,5	15,88	8,38	4,55	175,1
	4	13,85	8,54	2,98	75,0	12,55	9,44	2,7	61,6	13,52	8,92	2,91	71,4	14,42	8,52	3,1	81,3	15,24	8,1	3,28	90,7
	5	13,18	8,23	2,27	43,4	11,98	9,18	2,06	35,9	12,92	8,66	2,22	41,7	13,77	8,16	2,37	47,4	14,63	7,79	2,52	53,5
	6	12,55	7,98	1,8	27,4	11,36	8,87	1,63	22,4	12,26	8,33	1,76	26,1	13,18	7,84	1,89	30,2	13,9	7,45	1,99	33,6
	7	11,9	7,62	1,46	18,1	10,65	8,64	1,31	14,5	11,6	8,1	1,43	17,2	12,43	7,58	1,53	19,7	13,28	7,13	1,63	22,5
7	3	13,47	8,42	3,86	126,0	12,23	9,37	3,5	103,8	13,18	8,85	3,78	120,6	14,15	8,4	4,06	139,0	14,94	7,97	4,28	155,1
	4	12,92	8,12	2,78	65,2	11,58	9,16	2,49	52,4	12,57	8,55	2,7	61,7	13,51	8,12	2,9	71,3	14,35	7,71	3,09	80,5
	5	12,26	7,83	2,11	37,6	11	8,87	1,89	30,2	12	8,26	2,06	36,0	12,87	7,76	2,21	41,4	13,66	7,39	2,35	46,7
	6	11,62	7,6	1,67	23,4	10,35	8,59	1,48	18,6	11,41	7,97	1,64	22,6	12,28	7,46	1,76	26,2	13,04	7,06	1,87	29,5
	7	11	7,26	1,35	15,4	9,66	8,28	1,19	11,9	10,63	7,72	1,31	14,4	11,55	7,22	1,42	17,0	12,35	6,77	1,52	19,4
8	3	12,55	8,05	3,6	109,5	11,2	9,04	3,21	87,2	12,26	8,43	3,51	104,4	13,19	7,97	3,78	120,9	14,04	7,53	4,03	137,0
	4	12	7,77	2,58	56,3	10,65	8,74	2,29	44,3	11,64	8,24	2,5	52,9	12,55	7,71	2,7	61,6	13,37	7,31	2,87	69,8
	5	11,39	7,45	1,96	32,5	9,99	8,48	1,72	25,0	11,05	7,9	1,9	30,5	11,98	7,43	2,06	35,9	12,8	7,01	2,2	40,9
	6	10,65	7,22	1,53	19,7	9,35	8,26	1,34	15,2	10,44	7,62	1,5	18,9	11,36	7,1	1,63	22,4	12,16	6,68	1,74	25,7
	7	10,03	6,89	1,23	12,8	8,68	7,91	1,07	9,6	9,71	7,36	1,19	12,0	10,63	6,82	1,31	14,4	11,38	6,41	1,4	16,5
9	3	11,67	7,69	3,35	94,6	10,27	8,69	2,94	73,2	11,34	8,07	3,25	89,3	12,31	7,57	3,53	105,3	13,11	7,17	3,76	119,3
	4	11,01	7,41	2,37	47,4	9,66	8,43	2,08	36,5	10,68	7,83	2,3	44,6	11,6	7,36	2,49	52,6	12,43	6,91	2,67	60,4
	5	10,42	7,1	1,79	27,2	8,94	8,24	1,54	20,0	10,1	7,57	1,74	25,5	11	7,05	1,89	30,2	11,83	6,6	2,03	35,0
	6	9,73	6,84	1,39	16,4	8,26	7,98	1,18	11,8	9,39	7,32	1,35	15,3	10,39	6,72	1,49	18,7	11,2	6,29	1,61	21,8
	7	9	6,51	1,11	10,3	7,71	/	0,95	7,6	8,69	7	1,07	9,6	9,63	6,51	1,18	11,8	10,42	6,01	1,28	13,9
10	3	10,7	7,29	3,07	79,5	9,21	8,36	2,64	58,9	10,27	7,77	2,94	73,2	11,31	7,26	3,24	88,8	12,19	6,79	3,49	103,2
	4	10,04	7,01	2,16	39,4	8,52	8,19	1,83	28,4	9,7	7,52	2,08	36,7	10,68	6,98	2,3	44,6	11,48	6,53	2,47	51,5
	5	9,39	6,79	1,61	22,0	7,98	/	1,37	15,9	8,99	7,27	1,55	20,2	10,01	6,7	1,72	25,0	10,87	6,23	1,87	29,6
	6	8,74	6,49	1,25	13,3	7,57	/	1,08	9,9	8,35	7	1,2	12,1	9,35	6,34	1,34	15,2	10,16	5,92	1,46	17,9
	7	7,98	6,22	0,98	8,1	7,12	/	0,87	6,5	7,6	6,74	0,93	7,4	8,57	6,15	1,05	9,4	9,51	5,63	1,17	11,5
11	3	9,66	6,96	2,77	64,8	8,19	/	2,35	46,6	9,32	7,41	2,67	60,3	10,29	6,93	2,95	73,5	11,2	6,42	3,21	87,2
	4	9,06	6,72	1,95	32,0	7,79	/	1,68	23,7	8,69	7,13	1,87	29,5	9,68	6,6	2,08	36,6	10,58	6,16	2,27	43,7
	5	8,36	6,46	1,44	17,5	7,41	/	1,27	13,7	7,98	6,96	1,37	15,9	9	6,32	1,55	20,3	9,89	5,87	1,7	24,4
	6	7,62	6,2	1,09	10,1	6,94	/	1	8,4	7,32	6,65	1,05	9,3	8,31	6,11	1,19	12,0	9,18	5,58	1,32	14,6
	7	6,79	5,97	0,83	5,9	6,55	/	0,8	5,5	6,55	/	0,8	5,5	7,53	5,8	0,93	7,2	8,45	5,25	1,04	9,1
12	3	8,64	6,63	2,48	51,9	7,58	/	2,17	40,0	8,23	7,15	2,36	47,0	9,32	6,53	2,67	60,3	10,18	6,08	2,92	72,0
	4	8	6,41	1,72	25,0	7,22	/	1,55	20,4	7,6	6,91	1,63	22,6	8,66	6,29	1,86	29,3	9,58	5,8	2,06	35,8
	5	7,31	6,18	1,26	13,4	6,91	/	1,19	11,9	6,93	6,68	1,19	12,0	7,98	6,06	1,37	15,9	8,88	5,54	1,53	19,7
	6	6,49	5,97	0,93	7,3	6,42	/	0,92	7,2	6,42	6,3	0,92	7,2	7,24	5,8	1,04	9,1	8,14	5,23	1,17	11,5
	7	5,75	/	0,71	4,2	5,97	/	0,73	4,6	5,92	/	0,73	4,5	6,32	5,51	0,78	5,1	7,39	4,92	0,91	7,0
13	3	7,55	6,34	2,16	39,6	7	/	2,01	34,0	7,12	6,87	2,04	35,2	8,21	6,22	2,35	46,8	9,18	5,73	2,63	58,5
	4	6,91	6,1	1,49	18,7	6,67	/	1,43	17,4	6,67	6,55	1,43	17,4	7,55	6,06	1,62	22,3	8,52	5,45	1,83	28,4
	5	6,16	6,03	1,06	9,5	6,22	/	1,07	9,7	6,23	/	1,07	9,7	6,89	5,77	1,19	11,9	7,84	5,19	1,35	15,4
	6	5,61	/	0,8	5,5	5,8	/	0,83	5,8	5,8	/	0,83	5,8	6,08	5,56	0,87	6,4	7,08	4,92	1,02	8,7
	7	5,13	/	0,63	3,4	5,32	/	0,65	3,6	5,33	/	0,66	3,6	5,33	5,21	0,66	3,6	6,2	4,64	0,76	4,9

EWT — температура входящей воды; DB — сухой термометр; TC — полная холодопроизводительность; WF — расход воды;
 Δt — разность температур; WB — влажный термометр; SC — ошутимая холодопроизводительность; WPD — гидравлическое сопротивление.

КАНАЛЬНЫЕ СРЕДНЕНАПОРНЫЕ ДВУХТРУБНЫЕ ФАНКОЙЛЫ

SF3D 1400 G70

EWT	Δt	Температура воздуха на входе, °C																			
		DB:26.7 WB:19.4				DB:27 WB:18				DB:27 WB:19				DB:27 WB:20				DB:29 WB:21			
		TC	SC	WF	WPD	TC	SC	WF	WPD	TC	SC	WF	WPD	TC	SC	WF	WPD	TC	SC	WF	WPD
°C	°C	кВт	кВт	м³/ч	кПа	кВт	кВт	м³/ч	кПа	кВт	кВт	м³/ч	кПа	кВт	кВт	м³/ч	кПа	кВт	кВт	м³/ч	кПа
5	3	17,97	10,82	5,15	234,5	16,48	11,9	4,72	197,3	17,6	11,29	5,05	225,0	18,62	10,8	5,34	251,8	19,65	10,32	5,63	280,7
	4	17,27	10,5	3,71	122,0	15,87	11,54	3,41	102,9	16,99	10,97	3,65	118,0	17,99	10,5	3,87	132,2	18,88	9,97	4,06	145,7
	5	16,52	10,13	2,84	71,4	15,12	11,27	2,6	59,8	16,2	10,62	2,79	68,6	17,27	10,11	2,97	78,1	18,15	15,69	3,12	86,2
	6	15,79	9,85	2,26	45,3	14,38	10,89	2,06	37,6	15,48	10,25	2,22	43,6	16,56	9,73	2,37	49,8	17,36	9,24	2,49	54,7
	7	15,02	9,38	1,84	30,1	13,59	10,62	1,67	24,7	14,67	9,91	1,8	28,7	15,75	9,38	1,93	33,1	16,62	8,87	2,04	36,9
6	3	16,95	10,4	4,86	208,7	15,44	11,45	4,43	173,3	16,56	10,84	4,75	199,3	17,64	10,34	5,06	226,1	18,66	9,85	5,35	252,9
	4	16,28	10,03	3,5	108,3	14,75	11,09	3,17	88,9	15,89	10,48	3,42	103,2	16,95	10,01	3,64	117,4	17,9	9,52	3,85	131,0
	5	15,48	9,66	2,66	62,7	14,08	10,78	2,42	51,9	15,18	10,17	2,61	60,3	16,18	9,58	2,78	68,4	17,19	9,16	2,96	77,3
	6	14,75	9,38	2,11	39,5	13,35	10,42	1,91	32,4	14,41	9,79	2,06	37,7	15,48	9,22	2,22	43,6	16,34	8,75	2,34	48,5
	7	13,98	8,95	1,72	26,1	12,51	10,15	1,54	20,9	13,63	9,52	1,67	24,8	14,61	8,91	1,79	28,5	15,61	8,38	1,92	32,5
7	3	15,83	9,89	4,54	182,1	14,36	11,01	4,12	149,9	15,48	10,4	4,44	174,2	16,62	9,87	4,77	200,8	17,56	9,36	5,03	224,0
	4	15,18	9,54	3,26	94,2	13,61	10,76	2,93	75,7	14,77	10,05	3,18	89,2	15,87	9,54	3,41	102,9	16,87	9,05	3,63	116,3
	5	14,41	9,2	2,48	54,3	12,92	10,42	2,22	43,7	14,1	9,71	2,43	52,0	15,12	9,12	2,6	59,8	16,05	8,69	2,76	67,4
	6	13,65	8,93	1,96	33,9	12,17	10,09	1,74	26,9	13,41	9,36	1,92	32,7	14,43	8,77	2,07	37,8	15,32	8,3	2,2	42,6
	7	12,92	8,53	1,59	22,3	11,35	9,73	1,39	17,2	12,49	9,07	1,53	20,8	13,57	8,48	1,67	24,6	14,51	7,96	1,78	28,1
8	3	14,75	9,46	4,23	158,1	13,16	10,62	3,77	125,9	14,41	9,91	4,13	150,8	15,5	9,36	4,44	174,6	16,5	8,85	4,73	197,8
	4	14,1	9,14	3,03	81,3	12,51	10,27	2,69	64,0	13,67	9,68	2,94	76,4	14,75	9,05	3,17	88,9	15,71	8,59	3,38	100,8
	5	13,39	8,75	2,3	46,9	11,74	9,97	2,02	36,1	12,98	9,28	2,23	44,1	14,08	8,73	2,42	51,9	15,04	8,24	2,59	59,1
	6	12,51	8,48	1,79	28,4	10,99	9,71	1,57	21,9	12,27	8,95	1,76	27,3	13,35	8,34	1,91	32,4	14,28	7,85	2,05	37,1
	7	11,78	8,1	1,45	18,5	10,19	9,3	1,25	13,9	11,41	8,65	1,4	17,4	12,49	8,02	1,53	20,8	13,37	7,53	1,64	23,9
9	3	13,71	9,03	3,93	136,6	12,07	10,21	3,46	105,8	13,33	9,48	3,82	129,0	14,47	8,89	4,15	152,1	15,4	8,42	4,42	172,4
	4	12,94	8,71	2,78	68,4	11,35	9,91	2,44	52,7	12,55	9,2	2,7	64,4	13,63	8,65	2,93	76,0	14,61	8,12	3,14	87,2
	5	12,25	8,34	2,11	39,2	10,5	9,68	1,81	28,8	11,86	8,89	2,04	36,8	12,92	8,28	2,22	43,7	13,9	7,75	2,39	50,5
	6	11,43	8,04	1,64	23,8	9,71	9,38	1,39	17,1	11,03	8,61	1,58	22,1	12,21	7,89	1,75	27,1	13,16	7,39	1,89	31,5
	7	10,58	7,65	1,3	14,9	9,05	/	1,11	10,9	10,21	8,22	1,25	13,9	11,31	7,65	1,39	17,1	12,25	7,06	1,5	20,0
10	3	12,57	8,57	3,6	114,9	10,82	9,83	3,1	85,1	12,07	9,14	3,46	105,8	13,29	8,53	3,81	128,3	14,32	7,98	4,11	149,1
	4	11,8	8,24	2,54	56,9	10,01	9,62	2,15	41,0	11,39	8,83	2,45	53,1	12,55	8,2	2,7	64,4	13,49	7,67	2,9	74,4
	5	11,03	7,98	1,9	31,8	9,38	/	1,61	23,0	10,56	8,55	1,82	29,2	11,76	7,87	2,02	36,2	12,78	7,32	2,2	42,7
	6	10,27	7,63	1,47	19,2	8,89	/	1,27	14,4	9,81	8,22	1,41	17,5	10,99	7,45	1,57	21,9	11,94	6,96	1,71	25,9
	7	9,38	7,3	1,15	11,7	8,36	/	1,03	9,3	8,93	7,91	1,1	10,7	10,07	7,22	1,24	13,5	11,17	6,61	1,37	16,7
11	3	11,35	8,18	3,25	93,7	9,62	/	2,76	67,3	10,95	8,71	3,14	87,1	12,09	8,14	3,46	106,1	13,16	7,55	3,77	125,9
	4	10,64	7,89	2,29	46,3	9,16	/	1,97	34,3	10,21	8,38	2,2	42,6	11,37	7,75	2,45	52,9	12,43	7,24	2,67	63,2
	5	9,83	7,59	1,69	25,3	8,71	/	1,5	19,8	9,38	8,18	1,61	23,0	10,58	7,43	1,82	29,3	11,62	6,9	2	35,3
	6	8,95	7,28	1,28	14,6	8,16	/	1,17	12,1	8,61	7,81	1,23	13,5	9,77	7,18	1,4	17,3	10,78	6,55	1,55	21,1
	7	7,98	7,02	0,98	8,5	7,69	/	0,94	7,9	7,69	/	0,94	7,9	8,85	6,82	1,09	10,5	9,93	6,16	1,22	13,2
12	3	10,15	7,79	2,91	74,9	8,91	/	2,55	57,7	9,66	8,4	2,77	67,9	10,95	7,67	3,14	87,1	11,96	7,14	3,43	104,0
	4	9,4	7,53	2,02	36,1	8,48	/	1,82	29,4	8,93	8,12	1,92	32,6	10,17	7,39	2,19	42,3	11,25	6,82	2,42	51,7
	5	8,59	7,26	1,48	19,3	8,12	/	1,4	17,2	8,14	7,85	1,4	17,3	9,38	7,12	1,61	23,0	10,44	6,51	1,8	28,5
	6	7,63	7,02	1,09	10,6	7,55	/	1,08	10,4	7,55	7,41	1,08	10,4	8,5	6,82	1,22	13,1	9,56	6,14	1,37	16,6
	7	6,75	/	0,83	6,1	7,02	/	0,86	6,6	6,96	/	0,85	6,5	7,43	6,47	0,91	7,4	8,69	5,78	1,07	10,1
13	3	8,87	7,45	2,54	57,2	8,22	/	2,36	49,1	8,36	8,08	2,4	50,8	9,64	7,3	2,76	67,6	10,78	6,73	3,09	84,5
	4	8,12	7,16	1,75	26,9	7,83	/	1,68	25,1	7,83	7,69	1,68	25,1	8,87	7,12	1,91	32,2	10,01	6,41	2,15	41,0
	5	7,24	7,08	1,25	13,7	7,3	/	1,26	14,0	7,32	/	1,26	14,0	8,1	6,78	1,39	17,2	9,22	6,1	1,59	22,2
	6	6,59	/	0,94	7,9	6,82	/	0,98	8,4	6,82	/	0,98	8,4	7,14	6,53	1,02	9,3	8,32	5,78	1,19	12,6
	7	6,02	/	0,74	4,8	6,25	/	0,77	5,2	6,27	/	0,77	5,2	6,27	6,12	0,77	5,2	7,28	5,45	0,89	7,1

EWT — температура входящей воды; DB — сухой термометр; TC — полная холодопроизводительность; WF — расход воды;

Δt — разность температур; WB — влажный термометр; SC — ошутимая холодопроизводительность; WPD — гидравлическое сопротивление.

FANCOILS

КАНАЛЬНЫЕ СРЕДЕНАПОРНЫЕ ДВУХТРУБНЫЕ ФАНКОЙЛЫ

SF3D 1600 G100

EWT	Δt	Температура воздуха на входе, °C																			
		DB:26.7 WB:19.4				DB:27 WB:18				DB:27 WB:19				DB:27 WB:20				DB:29 WB:21			
		TC	SC	WF	WPD	TC	SC	WF	WPD	TC	SC	WF	WPD	TC	SC	WF	WPD	TC	SC	WF	WPD
°C	°C	кВт	кВт	м³/ч	кПа	кВт	кВт	м³/ч	кПа	кВт	кВт	м³/ч	кПа	кВт	кВт	м³/ч	кПа	кВт	кВт	м³/ч	кПа
5	3	20,13	12,13	5,77	405,9	18,47	13,34	5,29	341,5	19,72	12,65	5,65	389,5	20,86	12,11	5,98	435,8	22,02	11,56	6,31	485,8
	4	19,36	11,76	4,16	211,1	17,78	12,93	3,82	178,2	19,04	12,29	4,09	204,2	20,15	11,76	4,33	228,8	21,16	11,17	4,55	252,2
	5	18,51	11,35	3,18	123,6	16,94	12,63	2,91	103,5	18,15	11,9	3,12	118,7	19,36	11,33	3,33	135,1	20,34	17,58	3,5	149,1
	6	17,69	11,03	2,54	78,4	16,12	12,2	2,31	65,1	17,35	11,49	2,49	75,4	18,56	10,9	2,66	86,2	19,45	10,35	2,79	94,7
	7	16,83	10,51	2,07	52,1	15,23	11,9	1,87	42,7	16,44	11,1	2,02	49,7	17,65	10,51	2,17	57,3	18,63	9,94	2,29	63,8
6	3	18,99	11,65	5,44	361,2	17,3	12,84	4,96	299,9	18,56	12,15	5,32	344,9	19,77	11,58	5,67	391,3	20,91	11,03	5,99	437,7
	4	18,24	11,24	3,92	187,4	16,53	12,43	3,55	153,9	17,81	11,74	3,83	178,6	18,99	11,22	4,08	203,2	20,06	10,67	4,31	226,8
	5	17,35	10,83	2,98	108,5	15,78	12,08	2,71	89,7	17,01	11,4	2,93	104,3	18,13	10,74	3,12	118,4	19,27	10,26	3,31	133,8
	6	16,53	10,51	2,37	68,4	14,96	11,67	2,14	56,0	16,14	10,97	2,31	65,2	17,35	10,33	2,49	75,4	18,31	9,8	2,62	83,9
	7	15,66	10,03	1,92	45,1	14,02	11,38	1,72	36,2	15,28	10,67	1,88	42,9	16,37	9,99	2,01	49,3	17,49	9,39	2,15	56,3
7	3	17,74	11,08	5,08	315,1	16,1	12,33	4,61	259,5	17,35	11,65	4,97	301,5	18,63	11,06	5,34	347,5	19,68	10,49	5,64	387,7
	4	17,01	10,69	3,66	163,0	15,25	12,06	3,28	131,1	16,55	11,26	3,56	154,3	17,78	10,69	3,82	178,2	18,9	10,15	4,06	201,2
	5	16,14	10,31	2,78	93,9	14,48	11,67	2,49	75,6	15,8	10,88	2,72	90,0	16,94	10,21	2,91	103,5	17,99	9,74	3,09	116,7
	6	15,3	10,01	2,19	58,6	13,63	11,31	1,95	46,5	15,02	10,49	2,15	56,5	16,16	9,83	2,32	65,4	17,17	9,3	2,46	73,8
	7	14,48	9,55	1,78	38,6	12,72	10,9	1,56	29,8	14	10,17	1,72	36,1	15,21	9,51	1,87	42,5	16,26	8,91	2	48,6
8	3	16,53	10,6	4,74	273,6	14,75	11,9	4,23	217,9	16,14	11,1	4,63	260,9	17,37	10,49	4,98	302,3	18,49	9,92	5,3	342,4
	4	15,8	10,24	3,4	140,6	14,02	11,51	3,01	110,8	15,32	10,85	3,29	132,2	16,53	10,15	3,55	153,9	17,6	9,62	3,78	174,5
	5	15	9,8	2,58	81,1	13,16	11,17	2,26	62,4	14,55	10,4	2,5	76,3	15,78	9,78	2,71	89,7	16,85	9,23	2,9	102,3
	6	14,02	9,51	2,01	49,2	12,31	10,88	1,76	38,0	13,75	10,03	1,97	47,3	14,96	9,35	2,14	56,0	16,01	8,8	2,29	64,1
	7	13,2	9,07	1,62	32,1	11,42	10,42	1,4	24,0	12,79	9,69	1,57	30,1	14	8,98	1,72	36,1	14,98	8,44	1,84	41,3
9	3	15,37	10,12	4,41	236,5	13,52	11,45	3,88	183,1	14,93	10,62	4,28	223,3	16,21	9,96	4,65	263,2	17,26	9,44	4,95	298,3
	4	14,5	9,76	3,12	118,4	12,72	11,1	2,74	91,2	14,07	10,31	3,02	111,5	15,28	9,69	3,28	131,5	16,37	9,1	3,52	151,0
	5	13,73	9,35	2,36	67,9	11,76	10,85	2,02	49,9	13,29	9,96	2,29	63,7	14,48	9,28	2,49	75,6	15,57	8,69	2,68	87,4
	6	12,81	9,01	1,84	41,1	10,88	10,51	1,56	29,6	12,36	9,64	1,77	38,2	13,68	8,85	1,96	46,9	14,75	8,28	2,11	54,5
	7	11,86	8,57	1,46	25,9	10,15	/	1,25	18,9	11,45	9,21	1,41	24,1	12,68	8,57	1,56	29,6	13,73	7,91	1,69	34,7
10	3	14,09	9,6	4,04	198,8	12,13	11,01	3,48	147,3	13,52	10,24	3,88	183,1	14,89	9,55	4,27	222,0	16,05	8,94	4,6	258,0
	4	13,22	9,23	2,84	98,5	11,22	10,78	2,41	70,9	12,77	9,89	2,75	91,8	14,07	9,19	3,02	111,5	15,12	8,6	3,25	128,7
	5	12,36	8,94	2,13	55,1	10,51	/	1,81	39,8	11,83	9,58	2,04	50,5	13,18	8,82	2,27	62,6	14,32	8,21	2,46	73,9
	6	11,51	8,55	1,65	33,2	9,96	/	1,43	24,9	10,99	9,21	1,58	30,2	12,31	8,34	1,76	38,0	13,38	7,8	1,92	44,8
	7	10,51	8,18	1,29	20,3	9,37	/	1,15	16,2	10,01	8,87	1,23	18,4	11,29	8,09	1,39	23,4	12,52	7,41	1,54	28,8
11	3	12,72	9,17	3,65	162,1	10,78	/	3,09	116,5	12,27	9,76	3,52	150,7	13,54	9,12	3,88	183,7	14,75	8,46	4,23	217,9
	4	11,92	8,85	2,56	80,1	10,26	/	2,21	59,3	11,45	9,39	2,46	73,8	12,74	8,69	2,74	91,5	13,93	8,12	3	109,3
	5	11,01	8,5	1,89	43,7	9,76	/	1,68	34,3	10,51	9,17	1,81	39,8	11,86	8,32	2,04	50,7	13,02	7,73	2,24	61,1
	6	10,03	8,16	1,44	25,2	9,14	/	1,31	20,9	9,64	8,75	1,38	23,3	10,94	8,05	1,57	30,0	12,08	7,34	1,73	36,6
	7	8,94	7,87	1,1	14,7	8,62	/	1,06	13,7	8,62	/	1,06	13,7	9,92	7,64	1,22	18,1	11,13	6,91	1,37	22,8
12	3	11,38	8,73	3,26	129,6	9,99	/	2,86	99,9	10,83	9,42	3,1	117,5	12,27	8,6	3,52	150,7	13,41	8	3,84	180,0
	4	10,53	8,44	2,26	62,5	9,51	/	2,04	50,9	10,01	9,1	2,15	56,4	11,4	8,28	2,45	73,2	12,61	7,64	2,71	89,6
	5	9,62	8,14	1,65	33,4	9,1	/	1,56	29,8	9,12	8,8	1,57	30,0	10,51	7,98	1,81	39,8	11,7	7,3	2,01	49,3
	6	8,55	7,87	1,23	18,3	8,46	/	1,21	17,9	8,46	8,3	1,21	17,9	9,53	7,64	1,37	22,7	10,72	6,89	1,54	28,8
	7	7,57	/	0,93	10,5	7,87	/	0,97	11,4	7,8	/	0,96	11,2	8,32	7,25	1,02	12,7	9,74	6,48	1,2	17,4
13	3	9,94	8,34	2,85	99,0	9,21	/	2,64	85,0	9,37	9,05	2,69	87,9	10,81	8,18	3,1	117,0	12,08	7,55	3,46	146,2
	4	9,1	8,03	1,96	46,6	8,78	/	1,89	43,4	8,78	8,62	1,89	43,4	9,94	7,98	2,14	55,7	11,22	7,18	2,41	70,9
	5	8,12	7,93	1,4	23,8	8,18	/	1,41	24,2	8,21	/	1,41	24,3	9,07	7,59	1,56	29,7	10,33	6,84	1,78	38,5
	6	7,39	/	1,06	13,7	7,64	/	1,09	14,6	7,64	/	1,09	14,6	8	7,32	1,15	16,0	9,32	6,48	1,34	21,8
	7	6,75	/	0,83	8,4	7	/	0,86	9,0	7,02	/	0,86	9,1	7,02	6,86	0,86	9,1	8,16	6,11	1	12,3

EWT — температура входящей воды; DB — сухой термометр; TC — полная холодопроизводительность; WF — расход воды;
 Δt — разность температур; WB — влажный термометр; SC — ощутимая холодопроизводительность; WPD — гидравлическое сопротивление.

КАНАЛЬНЫЕ СРЕДНЕНАПОРНЫЕ ДВУХТРУБНЫЕ ФАНКОЙЛЫ

SF3D 2200 G100

EWT	Δt	Температура воздуха на входе, °C																			
		DB:26.7 WB:19.4				DB:27 WB:18				DB:27 WB:19				DB:27 WB:20				DB:29 WB:21			
		TC	SC	WF	WPD	TC	SC	WF	WPD	TC	SC	WF	WPD	TC	SC	WF	WPD	TC	SC	WF	WPD
°C	°C	кВт	кВт	м³/ч	кПа	кВт	кВт	м³/ч	кПа	кВт	кВт	м³/ч	кПа	кВт	кВт	м³/ч	кПа	кВт	кВт	м³/ч	кПа
5	3	25,36	15,28	7,27	586,3	23,26	16,8	6,67	493,3	24,84	15,94	7,12	562,6	26,27	15,25	7,53	629,5	27,74	14,56	7,95	701,7
	4	24,38	14,82	5,24	304,9	22,4	16,28	4,82	257,3	23,98	15,48	5,16	294,9	25,38	14,82	5,46	330,5	26,65	14,07	5,73	364,2
	5	23,32	14,3	4,01	178,5	21,34	15,91	3,67	149,4	22,86	14,99	3,93	171,5	24,38	14,27	4,19	195,1	25,61	22,14	4,41	215,4
	6	22,28	13,9	3,19	113,2	20,3	15,36	2,91	94,0	21,85	14,47	3,13	108,9	23,37	13,73	3,35	124,6	24,49	13,04	3,51	136,8
	7	21,19	13,24	2,6	75,2	19,18	14,99	2,36	61,6	20,7	13,98	2,54	71,8	22,23	13,24	2,73	82,7	23,46	12,52	2,88	92,2
6	3	23,92	14,67	6,86	521,8	21,8	16,17	6,25	433,2	23,37	15,31	6,7	498,2	24,9	14,59	7,14	565,2	26,33	13,9	7,55	632,3
	4	22,97	14,16	4,94	270,7	20,82	15,65	4,48	222,3	22,43	14,79	4,82	258,0	23,92	14,13	5,14	293,5	25,27	13,44	5,43	327,5
	5	21,85	13,64	3,76	156,8	19,87	15,22	3,42	129,6	21,42	14,36	3,68	150,6	22,83	13,53	3,93	171,1	24,26	12,92	4,17	193,3
	6	20,82	13,24	2,98	98,8	18,84	14,7	2,7	80,9	20,33	13,81	2,91	94,2	21,85	13,01	3,13	108,9	23,06	12,35	3,31	121,2
	7	19,73	12,63	2,42	65,2	17,66	14,33	2,17	52,2	19,24	13,44	2,36	62,0	20,62	12,58	2,53	71,2	22,02	11,83	2,71	81,3
7	3	22,34	13,96	6,4	455,1	20,27	15,54	5,81	374,8	21,85	14,67	6,26	435,5	23,46	13,93	6,73	501,9	24,78	13,21	7,1	560,0
	4	21,42	13,47	4,61	235,4	19,21	15,19	4,13	189,3	20,85	14,19	4,48	222,9	22,4	13,47	4,82	257,3	23,81	12,78	5,12	290,7
	5	20,33	12,98	3,5	135,7	18,23	14,7	3,14	109,2	19,9	13,7	3,42	130,0	21,34	12,86	3,67	149,4	22,66	12,26	3,9	168,5
	6	19,27	12,61	2,76	84,6	17,17	14,24	2,46	67,2	18,92	13,21	2,71	81,6	20,36	12,38	2,92	94,5	21,62	11,72	3,1	106,6
	7	18,23	12,03	2,24	55,7	16,02	13,73	1,97	43,0	17,63	12,81	2,17	52,1	19,15	11,97	2,35	61,4	20,47	11,23	2,52	70,2
8	3	20,82	13,35	5,97	395,2	18,58	14,99	5,33	314,8	20,33	13,98	5,83	376,9	21,88	13,21	6,27	436,6	23,29	12,49	6,68	494,6
	4	19,9	12,89	4,28	203,1	17,66	14,5	3,8	160,0	19,3	13,67	4,15	191,0	20,82	12,78	4,48	222,3	22,17	12,12	4,77	252,1
	5	18,89	12,35	3,25	117,2	16,57	14,07	2,85	90,1	18,32	13,09	3,15	110,2	19,87	12,32	3,42	129,6	21,22	11,63	3,65	147,8
	6	17,66	11,97	2,53	71,1	15,51	13,7	2,22	54,8	17,32	12,63	2,48	68,4	18,84	11,77	2,7	80,9	20,16	11,08	2,89	92,6
	7	16,63	11,43	2,04	46,3	14,39	13,12	1,77	34,7	16,11	12,2	1,98	43,5	17,63	11,31	2,17	52,1	18,87	10,62	2,32	59,6
9	3	19,35	12,75	5,55	341,6	17,03	14,42	4,88	264,4	18,81	13,38	5,39	322,6	20,42	12,55	5,85	380,1	21,74	11,89	6,23	430,9
	4	18,26	12,29	3,93	171,1	16,02	13,98	3,45	131,7	17,72	12,98	3,81	161,0	19,24	12,2	4,14	189,9	20,62	11,46	4,43	218,0
	5	17,29	11,77	2,97	98,1	14,82	13,67	2,55	72,1	16,74	12,55	2,88	92,0	18,23	11,69	3,14	109,2	19,61	10,94	3,37	126,3
	6	16,14	11,34	2,31	59,4	13,7	13,24	1,96	42,8	15,56	12,15	2,23	55,2	17,23	11,14	2,47	67,7	18,58	10,42	2,66	78,7
	7	14,93	10,8	1,83	37,3	12,78	/	1,57	27,4	14,42	11,6	1,77	34,8	15,97	10,8	1,96	42,7	17,29	9,96	2,12	50,1
10	3	17,75	12,09	5,09	287,2	15,28	13,87	4,38	212,8	17,03	12,89	4,88	264,4	18,75	12,03	5,38	320,6	20,22	11,26	5,8	372,7
	4	16,66	11,63	3,58	142,3	14,13	13,58	3,04	102,4	16,08	12,46	3,46	132,6	17,72	11,57	3,81	161,0	19,04	10,83	4,09	185,9
	5	15,56	11,26	2,68	79,5	13,24	/	2,28	57,5	14,9	12,06	2,56	72,9	16,6	11,11	2,85	90,4	18,03	10,34	3,1	106,8
	6	14,5	10,77	2,08	47,9	12,55	/	1,8	35,9	13,84	11,6	1,98	43,7	15,51	10,51	2,22	54,8	16,86	9,82	2,42	64,8
	7	13,24	10,31	1,63	29,4	11,8	/	1,45	23,3	12,61	11,17	1,55	26,6	14,21	10,19	1,75	33,8	15,76	9,33	1,94	41,6
11	3	16,02	11,54	4,59	234,1	13,58	/	3,89	168,2	15,45	12,29	4,43	217,6	17,06	11,49	4,89	265,3	18,58	10,65	5,33	314,8
	4	15,02	11,14	3,23	115,7	12,92	/	2,78	85,7	14,42	11,83	3,1	106,6	16,05	10,94	3,45	132,2	17,55	10,22	3,77	157,9
	5	13,87	10,71	2,39	63,2	12,29	/	2,11	49,6	13,24	11,54	2,28	57,5	14,93	10,48	2,57	73,2	16,4	9,73	2,82	88,3
	6	12,63	10,28	1,81	36,4	11,52	/	1,65	30,2	12,15	11,03	1,74	33,6	13,78	10,14	1,98	43,3	15,22	9,25	2,18	52,8
	7	11,26	9,91	1,38	21,2	10,85	/	1,33	19,7	10,85	/	1,33	19,7	12,49	9,62	1,53	26,1	14,01	8,7	1,72	32,9
12	3	14,33	11	4,11	187,2	12,58	/	3,61	144,3	13,64	11,86	3,91	169,7	15,45	10,83	4,43	217,6	16,88	10,08	4,84	260,0
	4	13,27	10,62	2,85	90,3	11,97	/	2,57	73,6	12,61	11,46	2,71	81,5	14,36	10,42	3,09	105,7	15,88	9,62	3,41	129,3
	5	12,12	10,25	2,08	48,2	11,46	/	1,97	43,1	11,49	11,08	1,98	43,3	13,24	10,05	2,28	57,5	14,73	9,19	2,53	71,2
	6	10,77	9,91	1,54	26,4	10,65	/	1,53	25,9	10,65	10,45	1,53	25,9	12	9,62	1,72	32,8	13,5	8,67	1,93	41,5
	7	9,53	/	1,17	15,2	9,91	/	1,22	16,4	9,82	/	1,21	16,2	10,48	9,13	1,29	18,4	12,26	8,16	1,51	25,2
13	3	12,52	10,51	3,59	142,9	11,6	/	3,33	122,7	11,8	11,4	3,38	127,0	13,61	10,31	3,9	168,9	15,22	9,5	4,36	211,2
	4	11,46	10,11	2,46	67,3	11,06	/	2,38	62,7	11,06	10,85	2,38	62,7	12,52	10,05	2,69	80,4	14,13	9,05	3,04	102,4
	5	10,22	9,99	1,76	34,3	10,31	/	1,77	34,9	10,34	/	1,78	35,1	11,43	9,56	1,97	42,9	13,01	8,61	2,24	55,6
	6	9,3	/	1,33	19,7	9,62	/	1,38	21,1	9,62	/	1,38	21,1	10,08	9,22	1,44	23,2	11,74	8,16	1,68	31,5
	7	8,5	/	1,04	12,1	8,82	/	1,08	13,0	8,84	/	1,09	13,1	8,84	8,64	1,09	13,1	10,28	7,7	1,26	17,7

EWT — температура входящей воды; DB — сухой термометр; TC — полная холодопроизводительность; WF — расход воды;

Δt — разность температур; WB — влажный термометр; SC — ощутимая холодопроизводительность; WPD — гидравлическое сопротивление.

НАПОЛЬНО-ПОТОЛОЧНЫЕ ДВУХТРУБНЫЕ ФАНКОЙЛЫ В КОРПУСЕ И БЕЗ КОРПУСА

SFCF 150 A1

EWT	Δt	Температура воздуха на входе, °C																			
		DB:26.7 WB:19.4				DB:27 WB:18				DB:27 WB:19				DB:27 WB:20				DB:29 WB:21			
		TC	SC	WF	WPD	TC	SC	WF	WPD	TC	SC	WF	WPD	TC	SC	WF	WPD	TC	SC	WF	WPD
°C	кВт	кВт	м³/ч	кПа	кВт	кВт	м³/ч	кПа	кВт	кВт	м³/ч	кПа	кВт	кВт	м³/ч	кПа	кВт	кВт	м³/ч	кПа	
5	3	1,47	0,88	0,42	82,5	1,34	0,97	0,39	69,5	1,44	0,92	0,41	79,2	1,52	0,88	0,44	88,6	1,6	0,84	0,46	98,8
	4	1,41	0,86	0,3	42,9	1,29	0,94	0,28	36,2	1,39	0,89	0,3	41,5	1,47	0,86	0,32	46,5	1,54	0,81	0,33	51,3
	5	1,35	0,83	0,23	25,1	1,23	0,92	0,21	21,0	1,32	0,87	0,23	24,1	1,41	0,82	0,24	27,5	1,48	1,28	0,25	30,3
	6	1,29	0,8	0,18	15,9	1,17	0,89	0,17	13,2	1,26	0,84	0,18	15,3	1,35	0,79	0,19	17,5	1,42	0,75	0,2	19,3
	7	1,22	0,77	0,15	10,6	1,11	0,87	0,14	8,7	1,2	0,81	0,15	10,1	1,28	0,77	0,16	11,7	1,36	0,72	0,17	13,0
6	3	1,38	0,85	0,4	73,5	1,26	0,93	0,36	61,0	1,35	0,88	0,39	70,1	1,44	0,84	0,41	79,6	1,52	0,8	0,44	89,0
	4	1,33	0,82	0,29	38,1	1,2	0,9	0,26	31,3	1,3	0,85	0,28	36,3	1,38	0,82	0,3	41,3	1,46	0,78	0,31	46,1
	5	1,26	0,79	0,22	22,1	1,15	0,88	0,2	18,3	1,24	0,83	0,21	21,2	1,32	0,78	0,23	24,1	1,4	0,75	0,24	27,2
	6	1,2	0,77	0,17	13,9	1,09	0,85	0,16	11,4	1,17	0,8	0,17	13,3	1,26	0,75	0,18	15,3	1,33	0,71	0,19	17,1
	7	1,14	0,73	0,14	9,2	1,02	0,83	0,13	7,4	1,11	0,78	0,14	8,7	1,19	0,73	0,15	10,0	1,27	0,68	0,16	11,4
7	3	1,29	0,81	0,37	64,1	1,17	0,9	0,34	52,8	1,26	0,85	0,36	61,3	1,36	0,8	0,39	70,7	1,43	0,76	0,41	78,8
	4	1,24	0,78	0,27	33,1	1,11	0,88	0,24	26,7	1,2	0,82	0,26	31,4	1,29	0,78	0,28	36,2	1,38	0,74	0,3	40,9
	5	1,17	0,75	0,2	19,1	1,05	0,85	0,18	15,4	1,15	0,79	0,2	18,3	1,23	0,74	0,21	21,0	1,31	0,71	0,23	23,7
	6	1,11	0,73	0,16	11,9	0,99	0,82	0,14	9,5	1,09	0,76	0,16	11,5	1,18	0,72	0,17	13,3	1,25	0,68	0,18	15,0
	7	1,05	0,7	0,13	7,8	0,93	0,79	0,11	6,1	1,02	0,74	0,13	7,3	1,11	0,69	0,14	8,7	1,18	0,65	0,15	9,9
8	3	1,2	0,77	0,34	55,6	1,07	0,87	0,31	44,3	1,17	0,81	0,34	53,1	1,26	0,76	0,36	61,5	1,35	0,72	0,39	69,6
	4	1,15	0,75	0,25	28,6	1,02	0,84	0,22	22,5	1,12	0,79	0,24	26,9	1,2	0,74	0,26	31,3	1,28	0,7	0,28	35,5
	5	1,09	0,71	0,19	16,5	0,96	0,81	0,16	12,7	1,06	0,76	0,18	15,5	1,15	0,71	0,2	18,3	1,23	0,67	0,21	20,8
	6	1,02	0,69	0,15	10,0	0,9	0,79	0,13	7,7	1	0,73	0,14	9,6	1,09	0,68	0,16	11,4	1,16	0,64	0,17	13,0
	7	0,96	0,66	0,12	6,5	0,83	0,76	0,1	4,9	0,93	0,71	0,11	6,1	1,02	0,65	0,13	7,3	1,09	0,61	0,13	8,4
9	3	1,12	0,74	0,32	48,1	0,98	0,83	0,28	37,2	1,09	0,77	0,31	45,4	1,18	0,73	0,34	53,5	1,26	0,69	0,36	60,7
	4	1,06	0,71	0,23	24,1	0,93	0,81	0,2	18,5	1,02	0,75	0,22	22,7	1,11	0,71	0,24	26,7	1,19	0,66	0,26	30,7
	5	1	0,68	0,17	13,8	0,86	0,79	0,15	10,2	0,97	0,73	0,17	13,0	1,05	0,68	0,18	15,4	1,13	0,63	0,19	17,8
	6	0,93	0,66	0,13	8,4	0,79	0,77	0,11	6,0	0,9	0,7	0,13	7,8	1	0,64	0,14	9,5	1,07	0,6	0,15	11,1
	7	0,86	0,62	0,11	5,3	0,74	0,74	0,09	3,9	0,83	0,67	0,1	4,9	0,92	0,62	0,11	6,0	1	0,58	0,12	7,1
10	3	1,03	0,7	0,29	40,4	0,88	0,8	0,25	30,0	0,98	0,75	0,28	37,2	1,08	0,7	0,31	45,1	1,17	0,65	0,33	52,5
	4	0,96	0,67	0,21	20,0	0,82	0,78	0,18	14,4	0,93	0,72	0,2	18,7	1,02	0,67	0,22	22,7	1,1	0,63	0,24	26,2
	5	0,9	0,65	0,15	11,2	0,77	0,77	0,13	8,1	0,86	0,7	0,15	10,3	0,96	0,64	0,16	12,7	1,04	0,6	0,18	15,0
	6	0,84	0,62	0,12	6,8	0,73	0,73	0,1	5,1	0,8	0,67	0,11	6,2	0,9	0,61	0,13	7,7	0,97	0,57	0,14	9,1
	7	0,77	0,6	0,09	4,1	0,68	0,68	0,08	3,3	0,73	0,65	0,09	3,8	0,82	0,59	0,1	4,8	0,91	0,54	0,11	5,9
11	3	0,93	0,67	0,27	33,0	0,78	0,78	0,23	23,7	0,89	0,71	0,26	30,6	0,99	0,66	0,28	37,4	1,07	0,62	0,31	44,3
	4	0,87	0,64	0,19	16,3	0,75	0,75	0,16	12,1	0,83	0,68	0,18	15,0	0,93	0,63	0,2	18,6	1,01	0,59	0,22	22,2
	5	0,8	0,62	0,14	8,9	0,71	0,71	0,12	7,0	0,77	0,67	0,13	8,1	0,86	0,61	0,15	10,3	0,95	0,56	0,16	12,4
	6	0,73	0,59	0,1	5,1	0,67	0,67	0,1	4,3	0,7	0,64	0,1	4,7	0,8	0,59	0,11	6,1	0,88	0,53	0,13	7,4
	7	0,65	0,57	0,08	3,0	0,63	0,63	0,08	2,8	0,63	0,63	0,08	2,8	0,72	0,56	0,09	3,7	0,81	0,5	0,1	4,6
12	3	0,83	0,64	0,24	26,4	0,73	0,73	0,21	20,3	0,79	0,69	0,23	23,9	0,89	0,63	0,26	30,6	0,98	0,58	0,28	36,6
	4	0,77	0,61	0,16	12,7	0,69	0,69	0,15	10,4	0,73	0,66	0,16	11,5	0,83	0,6	0,18	14,9	0,92	0,56	0,2	18,2
	5	0,7	0,59	0,12	6,8	0,66	0,66	0,11	6,1	0,66	0,64	0,11	6,1	0,77	0,58	0,13	8,1	0,85	0,53	0,15	10,0
	6	0,62	0,57	0,09	3,7	0,62	0,62	0,09	3,6	0,62	0,6	0,09	3,6	0,69	0,56	0,1	4,6	0,78	0,5	0,11	5,9
	7	0,55	0,55	0,07	2,1	0,57	0,57	0,07	2,3	0,57	0,57	0,07	2,3	0,61	0,53	0,07	2,6	0,71	0,47	0,09	3,5
13	3	0,72	0,61	0,21	20,1	0,67	0,67	0,19	17,3	0,68	0,66	0,2	17,9	0,79	0,6	0,23	23,8	0,88	0,55	0,25	29,7
	4	0,66	0,58	0,14	9,5	0,64	0,64	0,14	8,8	0,64	0,63	0,14	8,8	0,72	0,58	0,16	11,3	0,82	0,52	0,18	14,4
	5	0,59	0,58	0,1	4,8	0,6	0,6	0,1	4,9	0,6	0,6	0,1	4,9	0,66	0,55	0,11	6,0	0,75	0,5	0,13	7,8
	6	0,54	0,54	0,08	2,8	0,56	0,56	0,08	3,0	0,56	0,56	0,08	3,0	0,58	0,53	0,08	3,3	0,68	0,47	0,1	4,4
	7	0,49	0,49	0,06	1,7	0,51	0,51	0,06	1,8	0,51	0,51	0,06	1,8	0,51	0,5	0,06	1,8	0,59	0,44	0,07	2,5

EWT — температура входящей воды; DB — сухой термометр; TC — полная холодопроизводительность; WF — расход воды;
 Δt — разность температур; WB — влажный термометр; SC — ощутимая холодопроизводительность; WPD — гидравлическое сопротивление.

НАПОЛЬНО-ПОТОЛОЧНЫЕ ДВУХТРУБНЫЕ ФАНКОЙЛЫ В КОРПУСЕ И БЕЗ КОРПУСА

SFCF 250 A1

EWT	Δt	Температура воздуха на входе, °C																			
		DB:26.7 WB:19.4				DB:27 WB:18				DB:27 WB:19				DB:27 WB:20				DB:29 WB:21			
		TC	SC	WF	WPD	TC	SC	WF	WPD	TC	SC	WF	WPD	TC	SC	WF	WPD	TC	SC	WF	WPD
°C	°C	кВт	кВт	м³/ч	кПа	кВт	кВт	м³/ч	кПа	кВт	кВт	м³/ч	кПа	кВт	кВт	м³/ч	кПа	кВт	кВт	м³/ч	кПа
5	3	2,38	1,44	0,68	45,6	2,19	1,58	0,63	38,3	2,33	1,5	0,67	43,7	2,47	1,43	0,71	48,9	2,61	1,37	0,75	54,5
	4	2,29	1,39	0,49	23,7	2,1	1,53	0,45	20,0	2,25	1,45	0,48	22,9	2,39	1,39	0,51	25,7	2,5	1,32	0,54	28,3
	5	2,19	1,34	0,38	13,9	2	1,49	0,34	11,6	2,15	1,41	0,37	13,3	2,29	1,34	0,39	15,2	2,41	2,08	0,41	16,7
	6	2,09	1,31	0,3	8,8	1,91	1,44	0,27	7,3	2,05	1,36	0,29	8,5	2,2	1,29	0,31	9,7	2,3	1,23	0,33	10,6
	7	1,99	1,24	0,24	5,8	1,8	1,41	0,22	4,8	1,95	1,31	0,24	5,6	2,09	1,24	0,26	6,4	2,2	1,18	0,27	7,2
6	3	2,25	1,38	0,64	40,5	2,05	1,52	0,59	33,7	2,2	1,44	0,63	38,7	2,34	1,37	0,67	43,9	2,47	1,31	0,71	49,1
	4	2,16	1,33	0,46	21,0	1,96	1,47	0,42	17,3	2,11	1,39	0,45	20,0	2,25	1,33	0,48	22,8	2,37	1,26	0,51	25,5
	5	2,05	1,28	0,35	12,2	1,87	1,43	0,32	10,1	2,01	1,35	0,35	11,7	2,15	1,27	0,37	13,3	2,28	1,21	0,39	15,0
	6	1,96	1,24	0,28	7,7	1,77	1,38	0,25	6,3	1,91	1,3	0,27	7,3	2,05	1,22	0,29	8,5	2,17	1,16	0,31	9,4
	7	1,85	1,19	0,23	5,1	1,66	1,35	0,2	4,1	1,81	1,26	0,22	4,8	1,94	1,18	0,24	5,5	2,07	1,11	0,25	6,3
7	3	2,1	1,31	0,6	35,4	1,91	1,46	0,55	29,1	2,05	1,38	0,59	33,8	2,2	1,31	0,63	39,0	2,33	1,24	0,67	43,5
	4	2,01	1,27	0,43	18,3	1,81	1,43	0,39	14,7	1,96	1,33	0,42	17,3	2,1	1,27	0,45	20,0	2,24	1,2	0,48	22,6
	5	1,91	1,22	0,33	10,5	1,71	1,38	0,29	8,5	1,87	1,29	0,32	10,1	2	1,21	0,34	11,6	2,13	1,15	0,37	13,1
	6	1,81	1,18	0,26	6,6	1,61	1,34	0,23	5,2	1,78	1,24	0,25	6,3	1,91	1,16	0,27	7,3	2,03	1,1	0,29	8,3
	7	1,71	1,13	0,21	4,3	1,51	1,29	0,18	3,3	1,66	1,2	0,2	4,1	1,8	1,13	0,22	4,8	1,92	1,06	0,24	5,5
8	3	1,96	1,25	0,56	30,7	1,75	1,41	0,5	24,5	1,91	1,31	0,55	29,3	2,06	1,24	0,59	33,9	2,19	1,17	0,63	38,4
	4	1,87	1,21	0,4	15,8	1,66	1,36	0,36	12,4	1,81	1,28	0,39	14,8	1,96	1,2	0,42	17,3	2,08	1,14	0,45	19,6
	5	1,78	1,16	0,31	9,1	1,56	1,32	0,27	7,0	1,72	1,23	0,3	8,6	1,87	1,16	0,32	10,1	1,99	1,09	0,34	11,5
	6	1,66	1,13	0,24	5,5	1,46	1,29	0,21	4,3	1,63	1,19	0,23	5,3	1,77	1,11	0,25	6,3	1,89	1,04	0,27	7,2
	7	1,56	1,07	0,19	3,6	1,35	1,23	0,17	2,7	1,51	1,15	0,19	3,4	1,66	1,06	0,2	4,1	1,77	1	0,22	4,6
9	3	1,82	1,2	0,52	26,5	1,6	1,35	0,46	20,5	1,77	1,26	0,51	25,1	1,92	1,18	0,55	29,5	2,04	1,12	0,59	33,5
	4	1,72	1,15	0,37	13,3	1,51	1,31	0,32	10,2	1,66	1,22	0,36	12,5	1,81	1,15	0,39	14,8	1,94	1,08	0,42	16,9
	5	1,62	1,11	0,28	7,6	1,39	1,28	0,24	5,6	1,57	1,18	0,27	7,2	1,71	1,1	0,29	8,5	1,84	1,03	0,32	9,8
	6	1,52	1,07	0,22	4,6	1,29	1,24	0,18	3,3	1,46	1,14	0,21	4,3	1,62	1,05	0,23	5,3	1,75	0,98	0,25	6,1
	7	1,4	1,01	0,17	2,9	1,2	1,2	0,15	2,1	1,35	1,09	0,17	2,7	1,5	1,01	0,18	3,3	1,62	0,94	0,2	3,9
10	3	1,67	1,14	0,48	22,3	1,44	1,3	0,41	16,5	1,6	1,21	0,46	20,5	1,76	1,13	0,51	24,9	1,9	1,06	0,54	29,0
	4	1,57	1,09	0,34	11,1	1,33	1,28	0,29	8,0	1,51	1,17	0,32	10,3	1,66	1,09	0,36	12,5	1,79	1,02	0,38	14,4
	5	1,46	1,06	0,25	6,2	1,24	1,24	0,21	4,5	1,4	1,13	0,24	5,7	1,56	1,04	0,27	7,0	1,69	0,97	0,29	8,3
	6	1,36	1,01	0,2	3,7	1,18	1,18	0,17	2,8	1,3	1,09	0,19	3,4	1,46	0,99	0,21	4,3	1,58	0,92	0,23	5,0
	7	1,24	0,97	0,15	2,3	1,11	1,11	0,14	1,8	1,18	1,05	0,15	2,1	1,34	0,96	0,16	2,6	1,48	0,88	0,18	3,2
11	3	1,51	1,08	0,43	18,2	1,28	1,28	0,37	13,1	1,45	1,15	0,42	16,9	1,6	1,08	0,46	20,6	1,75	1	0,5	24,5
	4	1,41	1,05	0,3	9,0	1,21	1,21	0,26	6,7	1,35	1,11	0,29	8,3	1,51	1,03	0,32	10,3	1,65	0,96	0,35	12,3
	5	1,3	1,01	0,22	4,9	1,15	1,15	0,2	3,9	1,24	1,08	0,21	4,5	1,4	0,98	0,24	5,7	1,54	0,91	0,27	6,9
	6	1,19	0,97	0,17	2,8	1,08	1,08	0,16	2,4	1,14	1,04	0,16	2,6	1,3	0,95	0,19	3,4	1,43	0,87	0,2	4,1
	7	1,06	0,93	0,13	1,7	1,02	1,02	0,13	1,5	1,02	1,02	0,13	1,5	1,17	0,9	0,14	2,0	1,32	0,82	0,16	2,6
12	3	1,35	1,03	0,39	14,6	1,18	1,18	0,34	11,2	1,28	1,11	0,37	13,2	1,45	1,02	0,42	16,9	1,59	0,95	0,45	20,2
	4	1,25	1	0,27	7,0	1,13	1,13	0,24	5,7	1,18	1,08	0,25	6,3	1,35	0,98	0,29	8,2	1,49	0,9	0,32	10,1
	5	1,14	0,96	0,2	3,8	1,08	1,08	0,19	3,4	1,08	1,04	0,19	3,4	1,24	0,94	0,21	4,5	1,38	0,86	0,24	5,5
	6	1,01	0,93	0,15	2,1	1	1	0,14	2,0	1	0,98	0,14	2,0	1,13	0,9	0,16	2,6	1,27	0,81	0,18	3,2
	7	0,9	0,9	0,11	1,2	0,93	0,93	0,11	1,3	0,92	0,92	0,11	1,3	0,98	0,86	0,12	1,4	1,15	0,77	0,14	2,0
13	3	1,18	0,99	0,34	11,1	1,09	1,09	0,31	9,5	1,11	1,07	0,32	9,9	1,28	0,97	0,37	13,1	1,43	0,89	0,41	16,4
	4	1,08	0,95	0,23	5,2	1,04	1,04	0,22	4,9	1,04	1,02	0,22	4,9	1,18	0,94	0,25	6,3	1,33	0,85	0,29	8,0
	5	0,96	0,94	0,17	2,7	0,97	0,97	0,17	2,7	0,97	0,97	0,17	2,7	1,07	0,9	0,18	3,3	1,22	0,81	0,21	4,3
	6	0,87	0,87	0,13	1,5	0,9	0,9	0,13	1,6	0,9	0,9	0,13	1,6	0,95	0,87	0,14	1,8	1,1	0,77	0,16	2,4
	7	0,8	0,8	0,1	0,9	0,83	0,83	0,1	1,0	0,83	0,83	0,1	1,0	0,83	0,81	0,1	1,0	0,97	0,72	0,12	1,4

EWT — температура входящей воды; DB — сухой термометр; TC — полная холодопроизводительность; WF — расход воды;
 Δt — разность температур; WB — влажный термометр; SC — ощутимая холодопроизводительность; WPD — гидравлическое сопротивление.

FANCOILS

НАПОЛЬНО-ПОТОЛОЧНЫЕ ДВУХТРУБНЫЕ ФАНКОЙЛЫ В КОРПУСЕ И БЕЗ КОРПУСА

SFCF 300 A1

EWT	Δt	Температура воздуха на входе, °C																			
		DB:26.7 WB:19.4				DB:27 WB:18				DB:27 WB:19				DB:27 WB:20				DB:29 WB:21			
		TC	SC	WF	WPD	TC	SC	WF	WPD	TC	SC	WF	WPD	TC	SC	WF	WPD	TC	SC	WF	WPD
°C	кВт	кВт	м³/ч	кПа	кВт	кВт	м³/ч	кПа	кВт	кВт	м³/ч	кПа	кВт	кВт	м³/ч	кПа	кВт	кВт	м³/ч	кПа	
5	3	3,22	1,94	0,92	64,0	2,96	2,14	0,85	53,9	3,16	2,03	0,91	61,5	3,34	1,94	0,96	68,8	3,53	1,85	1,01	76,6
	4	3,1	1,88	0,67	33,3	2,85	2,07	0,61	28,1	3,05	1,97	0,66	32,2	3,23	1,88	0,69	36,1	3,39	1,79	0,73	39,8
	5	2,96	1,82	0,51	19,5	2,71	2,02	0,47	16,3	2,91	1,91	0,5	18,7	3,1	1,81	0,53	21,3	3,26	2,81	0,56	23,5
	6	2,83	1,77	0,41	12,4	2,58	1,95	0,37	10,3	2,78	1,84	0,4	11,9	2,97	1,75	0,43	13,6	3,11	1,66	0,45	14,9
	7	2,69	1,68	0,33	8,2	2,44	1,91	0,3	6,7	2,63	1,78	0,32	7,8	2,83	1,68	0,35	9,0	2,98	1,59	0,37	10,1
6	3	3,04	1,87	0,87	57,0	2,77	2,06	0,79	47,3	2,97	1,95	0,85	54,4	3,17	1,85	0,91	61,7	3,35	1,77	0,96	69,1
	4	2,92	1,8	0,63	29,6	2,65	1,99	0,57	24,3	2,85	1,88	0,61	28,2	3,04	1,8	0,65	32,1	3,21	1,71	0,69	35,8
	5	2,78	1,73	0,48	17,1	2,53	1,93	0,43	14,2	2,72	1,83	0,47	16,5	2,9	1,72	0,5	18,7	3,08	1,64	0,53	21,1
	6	2,65	1,68	0,38	10,8	2,39	1,87	0,34	8,8	2,58	1,76	0,37	10,3	2,78	1,65	0,4	11,9	2,93	1,57	0,42	13,2
	7	2,51	1,61	0,31	7,1	2,25	1,82	0,28	5,7	2,45	1,71	0,3	6,8	2,62	1,6	0,32	7,8	2,8	1,5	0,34	8,9
7	3	2,84	1,77	0,81	49,7	2,58	1,98	0,74	40,9	2,78	1,87	0,8	47,6	2,98	1,77	0,86	54,8	3,15	1,68	0,9	61,2
	4	2,72	1,71	0,59	25,7	2,44	1,93	0,53	20,7	2,65	1,8	0,57	24,4	2,85	1,71	0,61	28,1	3,03	1,62	0,65	31,8
	5	2,58	1,65	0,44	14,8	2,32	1,87	0,4	11,9	2,53	1,74	0,44	14,2	2,71	1,64	0,47	16,3	2,88	1,56	0,5	18,4
	6	2,45	1,6	0,35	9,2	2,18	1,81	0,31	7,3	2,41	1,68	0,34	8,9	2,59	1,57	0,37	10,3	2,75	1,49	0,39	11,6
	7	2,32	1,53	0,28	6,1	2,04	1,75	0,25	4,7	2,24	1,63	0,28	5,7	2,44	1,52	0,3	6,7	2,6	1,43	0,32	7,7
8	3	2,65	1,7	0,76	43,2	2,36	1,91	0,68	34,4	2,58	1,78	0,74	41,2	2,78	1,68	0,8	47,7	2,96	1,59	0,85	54,0
	4	2,53	1,64	0,54	22,2	2,25	1,84	0,48	17,5	2,45	1,74	0,53	20,9	2,65	1,62	0,57	24,3	2,82	1,54	0,61	27,5
	5	2,4	1,57	0,41	12,8	2,11	1,79	0,36	9,8	2,33	1,66	0,4	12,0	2,53	1,57	0,43	14,2	2,7	1,48	0,46	16,2
	6	2,25	1,52	0,32	7,8	1,97	1,74	0,28	6,0	2,2	1,61	0,32	7,5	2,39	1,5	0,34	8,8	2,56	1,41	0,37	10,1
	7	2,11	1,45	0,26	5,1	1,83	1,67	0,22	3,8	2,05	1,55	0,25	4,8	2,24	1,44	0,28	5,7	2,4	1,35	0,29	6,5
9	3	2,46	1,62	0,71	37,3	2,16	1,83	0,62	28,9	2,39	1,7	0,69	35,2	2,6	1,6	0,74	41,5	2,76	1,51	0,79	47,1
	4	2,32	1,56	0,5	18,7	2,04	1,78	0,44	14,4	2,25	1,65	0,48	17,6	2,45	1,55	0,53	20,7	2,62	1,46	0,56	23,8
	5	2,2	1,5	0,38	10,7	1,88	1,74	0,32	7,9	2,13	1,6	0,37	10,1	2,32	1,49	0,4	11,9	2,49	1,39	0,43	13,8
	6	2,05	1,44	0,29	6,5	1,74	1,68	0,25	4,7	1,98	1,54	0,28	6,0	2,19	1,42	0,31	7,4	2,36	1,33	0,34	8,6
	7	1,9	1,37	0,23	4,1	1,62	1,62	0,2	3,0	1,83	1,47	0,23	3,8	2,03	1,37	0,25	4,7	2,2	1,27	0,27	5,5
10	3	2,26	1,54	0,65	31,4	1,94	1,76	0,56	23,3	2,16	1,64	0,62	28,9	2,38	1,53	0,68	35,0	2,57	1,43	0,74	40,7
	4	2,12	1,48	0,46	15,5	1,8	1,73	0,39	11,2	2,04	1,58	0,44	14,5	2,25	1,47	0,48	17,6	2,42	1,38	0,52	20,3
	5	1,98	1,43	0,34	8,7	1,68	1,68	0,29	6,3	1,89	1,53	0,33	8,0	2,11	1,41	0,36	9,9	2,29	1,31	0,39	11,7
	6	1,84	1,37	0,26	5,2	1,6	1,6	0,23	3,9	1,76	1,47	0,25	4,8	1,97	1,34	0,28	6,0	2,14	1,25	0,31	7,1
	7	1,68	1,31	0,21	3,2	1,5	1,5	0,18	2,6	1,6	1,42	0,2	2,9	1,81	1,3	0,22	3,7	2	1,19	0,25	4,6
11	3	2,04	1,47	0,58	25,6	1,73	1,73	0,5	18,4	1,96	1,56	0,56	23,8	2,17	1,46	0,62	29,0	2,36	1,35	0,68	34,4
	4	1,91	1,42	0,41	12,6	1,64	1,64	0,35	9,4	1,83	1,5	0,39	11,6	2,04	1,39	0,44	14,4	2,23	1,3	0,48	17,3
	5	1,76	1,36	0,3	6,9	1,56	1,56	0,27	5,4	1,68	1,47	0,29	6,3	1,9	1,33	0,33	8,0	2,08	1,24	0,36	9,6
	6	1,61	1,31	0,23	4,0	1,46	1,46	0,21	3,3	1,54	1,4	0,22	3,7	1,75	1,29	0,25	4,7	1,93	1,18	0,28	5,8
	7	1,43	1,26	0,18	2,3	1,38	1,38	0,17	2,2	1,38	1,38	0,17	2,2	1,59	1,22	0,2	2,9	1,78	1,11	0,22	3,6
12	3	1,82	1,4	0,52	20,5	1,6	1,6	0,46	15,8	1,73	1,51	0,5	18,5	1,96	1,38	0,56	23,8	2,15	1,28	0,62	28,4
	4	1,69	1,35	0,36	9,9	1,52	1,52	0,33	8,0	1,6	1,46	0,34	8,9	1,83	1,33	0,39	11,6	2,02	1,22	0,43	14,1
	5	1,54	1,3	0,26	5,3	1,46	1,46	0,25	4,7	1,46	1,41	0,25	4,7	1,68	1,28	0,29	6,3	1,87	1,17	0,32	7,8
	6	1,37	1,26	0,2	2,9	1,35	1,35	0,19	2,8	1,35	1,33	0,19	2,8	1,53	1,22	0,22	3,6	1,72	1,1	0,25	4,5
	7	1,21	1,21	0,15	1,7	1,26	1,26	0,15	1,8	1,25	1,25	0,15	1,8	1,33	1,16	0,16	2,0	1,56	1,04	0,19	2,8
13	3	1,59	1,34	0,46	15,6	1,47	1,47	0,42	13,4	1,5	1,45	0,43	13,9	1,73	1,31	0,5	18,5	1,93	1,21	0,55	23,1
	4	1,46	1,29	0,31	7,4	1,41	1,41	0,3	6,9	1,41	1,38	0,3	6,9	1,59	1,28	0,34	8,8	1,8	1,15	0,39	11,2
	5	1,3	1,27	0,22	3,8	1,31	1,31	0,23	3,8	1,31	1,31	0,23	3,8	1,45	1,22	0,25	4,7	1,65	1,1	0,28	6,1
	6	1,18	1,18	0,17	2,2	1,22	1,22	0,18	2,3	1,22	1,22	0,18	2,3	1,28	1,17	0,18	2,5	1,49	1,04	0,21	3,4
	7	1,08	1,08	0,13	1,3	1,12	1,12	0,14	1,4	1,12	1,12	0,14	1,4	1,12	1,1	0,14	1,4	1,31	0,98	0,16	1,9

EWT — температура входящей воды; DB — сухой термометр; TC — полная холодопроизводительность; WF — расход воды;
 Δt — разность температур; WB — влажный термометр; SC — ощутимая холодопроизводительность; WPD — гидравлическое сопротивление.

НАПОЛЬНО-ПОТОЛОЧНЫЕ ДВУХТРУБНЫЕ ФАНКОЙЛЫ В КОРПУСЕ И БЕЗ КОРПУСА

SFCF 400 A1

EWT	Δt	Температура воздуха на входе, °C																			
		DB:26.7 WB:19.4				DB:27 WB:18				DB:27 WB:19				DB:27 WB:20				DB:29 WB:21			
		TC	SC	WF	WPD	TC	SC	WF	WPD	TC	SC	WF	WPD	TC	SC	WF	WPD	TC	SC	WF	WPD
°C	°C	кВт	кВт	м³/ч	кПа	кВт	кВт	м³/ч	кПа	кВт	кВт	м³/ч	кПа	кВт	кВт	м³/ч	кПа	кВт	кВт	м³/ч	кПа
5	3	4,17	2,51	1,19	118,6	3,82	2,76	1,10	99,8	4,08	2,62	1,17	113,8	4,32	2,51	1,24	127,4	4,56	2,39	1,31	142,0
	4	4,01	2,43	0,86	61,7	3,68	2,68	0,79	52,1	3,94	2,54	0,85	59,7	4,17	2,43	0,90	66,9	4,38	2,31	0,94	73,7
	5	3,83	2,35	0,66	36,1	3,51	2,61	0,60	30,2	3,76	2,46	0,65	34,7	4,01	2,35	0,69	39,5	4,21	3,64	0,72	43,6
	6	3,66	2,28	0,52	22,9	3,34	2,52	0,48	19,0	3,59	2,38	0,51	22,0	3,84	2,26	0,55	25,2	4,02	2,14	0,58	27,7
	7	3,48	2,18	0,43	15,2	3,15	2,46	0,39	12,5	3,40	2,30	0,42	14,5	3,65	2,18	0,45	16,7	3,86	2,06	0,47	18,6
6	3	3,93	2,41	1,13	105,6	3,58	2,66	1,03	87,6	3,84	2,52	1,10	100,8	4,09	2,40	1,17	114,3	4,33	2,28	1,24	127,9
	4	3,77	2,33	0,81	54,8	3,42	2,57	0,74	45,0	3,69	2,43	0,79	52,2	3,93	2,32	0,85	59,4	4,15	2,21	0,89	66,3
	5	3,59	2,24	0,62	31,7	3,27	2,50	0,56	26,2	3,52	2,36	0,61	30,5	3,75	2,22	0,65	34,6	3,99	2,12	0,69	39,1
	6	3,42	2,18	0,49	20,0	3,10	2,42	0,44	16,4	3,34	2,27	0,48	19,1	3,59	2,14	0,51	22,0	3,79	2,03	0,54	24,5
	7	3,24	2,08	0,40	13,2	2,90	2,35	0,36	10,6	3,16	2,21	0,39	12,5	3,39	2,07	0,42	14,4	3,62	1,94	0,44	16,4
7	3	3,67	2,29	1,05	92,1	3,33	2,55	0,95	75,8	3,59	2,41	1,03	88,1	3,86	2,29	1,11	101,5	4,07	2,17	1,17	113,3
	4	3,52	2,21	0,76	47,6	3,16	2,50	0,68	38,3	3,43	2,33	0,74	45,1	3,68	2,21	0,79	52,1	3,91	2,10	0,84	58,8
	5	3,34	2,13	0,57	27,5	3,00	2,42	0,52	22,1	3,27	2,25	0,56	26,3	3,51	2,11	0,60	30,2	3,72	2,01	0,64	34,1
	6	3,17	2,07	0,45	17,1	2,82	2,34	0,40	13,6	3,11	2,17	0,45	16,5	3,35	2,03	0,48	19,1	3,55	1,93	0,51	21,6
	7	3,00	1,98	0,37	11,3	2,63	2,26	0,32	8,7	2,90	2,10	0,36	10,5	3,15	1,97	0,39	12,4	3,36	1,84	0,41	14,2
8	3	3,42	2,19	0,98	80,0	3,05	2,46	0,88	63,7	3,34	2,30	0,96	76,3	3,60	2,17	1,03	88,3	3,83	2,05	1,10	100,1
	4	3,27	2,12	0,70	41,1	2,90	2,38	0,62	32,4	3,17	2,25	0,68	38,6	3,42	2,10	0,74	45,0	3,64	1,99	0,78	51,0
	5	3,10	2,03	0,53	23,7	2,72	2,31	0,47	18,2	3,01	2,15	0,52	22,3	3,27	2,02	0,56	26,2	3,49	1,91	0,60	29,9
	6	2,90	1,97	0,42	14,4	2,55	2,25	0,37	11,1	2,85	2,08	0,41	13,8	3,10	1,93	0,44	16,4	3,31	1,82	0,47	18,7
	7	2,73	1,88	0,34	9,4	2,36	2,16	0,29	7,0	2,65	2,01	0,33	8,8	2,90	1,86	0,36	10,5	3,10	1,75	0,38	12,1
9	3	3,18	2,10	0,91	69,1	2,80	2,37	0,80	53,5	3,09	2,20	0,89	65,3	3,35	2,06	0,96	76,9	3,57	1,95	1,02	87,2
	4	3,00	2,02	0,65	34,6	2,63	2,30	0,57	26,6	2,91	2,13	0,63	32,6	3,16	2,01	0,68	38,4	3,39	1,88	0,73	44,1
	5	2,84	1,93	0,49	19,8	2,43	2,25	0,42	14,6	2,75	2,06	0,47	18,6	3,00	1,92	0,52	22,1	3,22	1,80	0,55	25,5
	6	2,65	1,86	0,38	12,0	2,25	2,18	0,32	8,7	2,56	2,00	0,37	11,2	2,83	1,83	0,41	13,7	3,05	1,71	0,44	15,9
	7	2,45	1,77	0,30	7,6	2,10	2,10	0,26	5,5	2,37	1,91	0,29	7,0	2,62	1,77	0,32	8,6	2,84	1,64	0,35	10,1
10	3	2,92	1,99	0,84	58,1	2,51	2,28	0,72	43,1	2,80	2,12	0,80	53,5	3,08	1,98	0,88	64,9	3,32	1,85	0,95	75,4
	4	2,74	1,91	0,59	28,8	2,32	2,23	0,50	20,7	2,64	2,05	0,57	26,8	2,91	1,90	0,63	32,6	3,13	1,78	0,67	37,6
	5	2,56	1,85	0,44	16,1	2,18	2,18	0,37	11,6	2,45	1,98	0,42	14,8	2,73	1,83	0,47	18,3	2,96	1,70	0,51	21,6
	6	2,38	1,77	0,34	9,7	2,06	2,06	0,30	7,3	2,27	1,91	0,33	8,8	2,55	1,73	0,37	11,1	2,77	1,61	0,40	13,1
	7	2,18	1,69	0,27	5,9	1,94	1,94	0,24	4,7	2,07	1,84	0,25	5,4	2,34	1,68	0,29	6,8	2,59	1,53	0,32	8,4
11	3	2,63	1,90	0,75	47,4	2,23	2,23	0,64	34,0	2,54	2,02	0,73	44,0	2,80	1,89	0,80	53,7	3,05	1,75	0,88	63,7
	4	2,47	1,83	0,53	23,4	2,12	2,12	0,46	17,3	2,37	1,94	0,51	21,6	2,64	1,80	0,57	26,7	2,88	1,68	0,62	31,9
	5	2,28	1,76	0,39	12,8	2,02	2,02	0,35	10,0	2,18	1,90	0,37	11,6	2,45	1,72	0,42	14,8	2,69	1,60	0,46	17,9
	6	2,08	1,69	0,30	7,4	1,89	1,89	0,27	6,1	2,00	1,81	0,29	6,8	2,26	1,67	0,32	8,8	2,50	1,52	0,36	10,7
	7	1,85	1,63	0,23	4,3	1,78	1,78	0,22	4,0	1,78	1,78	0,22	4,0	2,05	1,58	0,25	5,3	2,30	1,43	0,28	6,7
12	3	2,35	1,81	0,67	37,9	2,07	2,07	0,59	29,2	2,24	1,95	0,64	34,3	2,54	1,78	0,73	44,0	2,77	1,66	0,80	52,6
	4	2,18	1,75	0,47	18,3	1,97	1,97	0,42	14,9	2,07	1,88	0,45	16,5	2,36	1,71	0,51	21,4	2,61	1,58	0,56	26,2
	5	1,99	1,68	0,34	9,8	1,88	1,88	0,32	8,7	1,89	1,82	0,32	8,8	2,18	1,65	0,37	11,6	2,42	1,51	0,42	14,4
	6	1,77	1,63	0,25	5,3	1,75	1,75	0,25	5,2	1,75	1,72	0,25	5,2	1,97	1,58	0,28	6,6	2,22	1,43	0,32	8,4
	7	1,57	1,57	0,19	3,1	1,63	1,63	0,20	3,3	1,61	1,61	0,20	3,3	1,72	1,50	0,21	3,7	2,01	1,34	0,25	5,1
13	3	2,06	1,73	0,59	28,9	1,91	1,91	0,55	24,8	1,94	1,87	0,56	25,7	2,24	1,69	0,64	34,2	2,50	1,56	0,72	42,7
	4	1,88	1,66	0,40	13,6	1,82	1,82	0,39	12,7	1,82	1,78	0,39	12,7	2,06	1,65	0,44	16,3	2,32	1,49	0,50	20,7
	5	1,68	1,64	0,29	6,9	1,69	1,69	0,29	7,1	1,70	1,70	0,29	7,1	1,88	1,57	0,32	8,7	2,14	1,42	0,37	11,2
	6	1,53	1,53	0,22	4,0	1,58	1,58	0,23	4,3	1,58	1,58	0,23	4,3	1,66	1,51	0,24	4,7	1,93	1,34	0,28	6,4
	7	1,40	1,40	0,17	2,4	1,45	1,45	0,18	2,6	1,45	1,45	0,18	2,7	1,45	1,42	0,18	2,7	1,69	1,26	0,21	3,6

EWT — температура входящей воды; DB — сухой термометр; TC — полная холодопроизводительность; WF — расход воды;

Δt — разность температур; WB — влажный термометр; SC — ощутимая холодопроизводительность; WPD — гидравлическое сопротивление.

НАПОЛЬНО-ПОТОЛОЧНЫЕ ДВУХТРУБНЫЕ ФАНКОЙЛЫ В КОРПУСЕ И БЕЗ КОРПУСА

SFCF 450 A1

EWT	Δt	Температура воздуха на входе, °C																			
		DB:26.7 WB:19.4				DB:27 WB:18				DB:27 WB:19				DB:27 WB:20				DB:29 WB:21			
		TC	SC	WF	WPD	TC	SC	WF	WPD	TC	SC	WF	WPD	TC	SC	WF	WPD	TC	SC	WF	WPD
°C	°C	кВт	кВт	м³/ч	кПа	кВт	кВт	м³/ч	кПа	кВт	кВт	м³/ч	кПа	кВт	кВт	м³/ч	кПа	кВт	кВт	м³/ч	кПа
5	3	5,06	3,05	1,45	104,2	4,64	3,35	1,33	87,7	4,96	3,18	1,42	100,0	5,24	3,04	1,50	111,9	5,53	2,90	1,59	124,7
	4	4,86	2,96	1,05	54,2	4,47	3,25	0,96	45,7	4,78	3,09	1,03	52,4	5,06	2,96	1,09	58,7	5,32	2,81	1,14	64,7
	5	4,65	2,85	0,80	31,7	4,26	3,17	0,73	26,6	4,56	2,99	0,78	30,5	4,86	2,85	0,84	34,7	5,11	4,42	0,88	38,3
	6	4,45	2,77	0,64	20,1	4,05	3,06	0,58	16,7	4,36	2,89	0,62	19,3	4,66	2,74	0,67	22,1	4,89	2,60	0,70	24,3
	7	4,23	2,64	0,52	13,4	3,83	2,99	0,47	11,0	4,13	2,79	0,51	12,8	4,43	2,64	0,54	14,7	4,68	2,50	0,58	16,4
6	3	4,77	2,93	1,37	92,7	4,35	3,23	1,25	77,0	4,66	3,05	1,34	88,5	4,97	2,91	1,42	100,4	5,25	2,77	1,51	112,4
	4	4,58	2,82	0,99	48,1	4,15	3,12	0,89	39,5	4,47	2,95	0,96	45,8	4,77	2,82	1,03	52,2	5,04	2,68	1,08	58,2
	5	4,36	2,72	0,75	27,9	3,96	3,04	0,68	23,0	4,27	2,86	0,74	26,8	4,55	2,70	0,78	30,4	4,84	2,58	0,83	34,3
	6	4,15	2,64	0,60	17,6	3,76	2,93	0,54	14,4	4,06	2,76	0,58	16,7	4,36	2,60	0,62	19,3	4,60	2,46	0,66	21,5
	7	3,94	2,52	0,48	11,6	3,52	2,86	0,43	9,3	3,84	2,68	0,47	11,0	4,11	2,51	0,51	12,7	4,39	2,36	0,54	14,4
7	3	4,46	2,78	1,28	80,9	4,04	3,10	1,16	66,6	4,36	2,93	1,25	77,4	4,68	2,78	1,34	89,2	4,94	2,64	1,42	99,5
	4	4,27	2,69	0,92	41,8	3,83	3,03	0,82	33,6	4,16	2,83	0,89	39,6	4,47	2,69	0,96	45,7	4,75	2,55	1,02	51,7
	5	4,06	2,59	0,70	24,1	3,64	2,93	0,63	19,4	3,97	2,73	0,68	23,1	4,26	2,57	0,73	26,6	4,52	2,45	0,78	29,9
	6	3,84	2,51	0,55	15,0	3,43	2,84	0,49	11,9	3,78	2,64	0,54	14,5	4,06	2,47	0,58	16,8	4,31	2,34	0,62	18,9
	7	3,64	2,40	0,45	9,9	3,20	2,74	0,39	7,6	3,52	2,56	0,43	9,3	3,82	2,39	0,47	10,9	4,08	2,24	0,50	12,5
8	3	4,15	2,66	1,19	70,2	3,71	2,99	1,06	55,9	4,06	2,79	1,16	67,0	4,37	2,64	1,25	77,6	4,65	2,49	1,33	87,9
	4	3,97	2,57	0,85	36,1	3,52	2,89	0,76	28,4	3,85	2,73	0,83	33,9	4,15	2,55	0,89	39,5	4,42	2,42	0,95	44,8
	5	3,77	2,46	0,65	20,8	3,31	2,81	0,57	16,0	3,65	2,61	0,63	19,6	3,96	2,46	0,68	23,0	4,23	2,32	0,73	26,3
	6	3,52	2,39	0,50	12,6	3,09	2,73	0,44	9,7	3,45	2,52	0,50	12,1	3,76	2,35	0,54	14,4	4,02	2,21	0,58	16,5
	7	3,32	2,28	0,41	8,2	2,87	2,62	0,35	6,2	3,21	2,43	0,39	7,7	3,52	2,26	0,43	9,3	3,76	2,12	0,46	10,6
9	3	3,86	2,54	1,11	60,7	3,40	2,88	0,97	47,0	3,75	2,67	1,08	57,3	4,07	2,50	1,17	67,5	4,34	2,37	1,24	76,6
	4	3,64	2,45	0,78	30,4	3,20	2,79	0,69	23,4	3,53	2,59	0,76	28,6	3,84	2,43	0,83	33,7	4,11	2,29	0,88	38,7
	5	3,45	2,35	0,59	17,4	2,96	2,73	0,51	12,8	3,34	2,50	0,57	16,3	3,64	2,33	0,63	19,4	3,91	2,18	0,67	22,4
	6	3,22	2,26	0,46	10,6	2,73	2,64	0,39	7,6	3,10	2,42	0,45	9,8	3,44	2,22	0,49	12,0	3,71	2,08	0,53	14,0
	7	2,98	2,15	0,37	6,6	2,55	2,55	0,31	4,9	2,88	2,31	0,35	6,2	3,19	2,15	0,39	7,6	3,45	1,99	0,42	8,9
10	3	3,54	2,41	1,01	51,0	3,05	2,77	0,87	37,8	3,40	2,57	0,97	47,0	3,74	2,40	1,07	57,0	4,03	2,25	1,16	66,2
	4	3,32	2,32	0,71	25,3	2,82	2,71	0,61	18,2	3,21	2,49	0,69	23,6	3,53	2,31	0,76	28,6	3,80	2,16	0,82	33,0
	5	3,10	2,25	0,53	14,1	2,64	2,64	0,45	10,2	2,97	2,41	0,51	13,0	3,31	2,22	0,57	16,1	3,60	2,06	0,62	19,0
	6	2,89	2,15	0,41	8,5	2,50	2,50	0,36	6,4	2,76	2,31	0,40	7,8	3,09	2,10	0,44	9,7	3,36	1,96	0,48	11,5
	7	2,64	2,06	0,32	5,2	2,35	2,35	0,29	4,1	2,51	2,23	0,31	4,7	2,84	2,03	0,35	6,0	3,15	1,86	0,39	7,4
11	3	3,20	2,30	0,92	41,6	2,71	2,71	0,78	29,9	3,08	2,45	0,88	38,7	3,40	2,29	0,98	47,1	3,71	2,13	1,06	55,9
	4	3,00	2,22	0,64	20,6	2,58	2,58	0,55	15,2	2,88	2,36	0,62	18,9	3,20	2,18	0,69	23,5	3,50	2,04	0,75	28,1
	5	2,77	2,14	0,48	11,2	2,45	2,45	0,42	8,8	2,64	2,30	0,45	10,2	2,98	2,09	0,51	13,0	3,27	1,94	0,56	15,7
	6	2,52	2,05	0,36	6,5	2,30	2,30	0,33	5,4	2,42	2,20	0,35	6,0	2,75	2,02	0,39	7,7	3,04	1,84	0,44	9,4
	7	2,25	1,98	0,28	3,8	2,17	2,17	0,27	3,5	2,17	2,17	0,27	3,5	2,49	1,92	0,31	4,6	2,80	1,74	0,34	5,8
12	3	2,86	2,19	0,82	33,3	2,51	2,51	0,72	25,6	2,72	2,37	0,78	30,1	3,08	2,16	0,88	38,7	3,37	2,01	0,97	46,2
	4	2,65	2,12	0,57	16,0	2,39	2,39	0,51	13,1	2,51	2,29	0,54	14,5	2,86	2,08	0,62	18,8	3,17	1,92	0,68	23,0
	5	2,42	2,05	0,42	8,6	2,29	2,29	0,39	7,7	2,29	2,21	0,39	7,7	2,64	2,01	0,45	10,2	2,94	1,83	0,51	12,7
	6	2,15	1,98	0,31	4,7	2,13	2,13	0,30	4,6	2,13	2,09	0,30	4,6	2,39	1,92	0,34	5,8	2,69	1,73	0,39	7,4
	7	1,90	1,90	0,23	2,7	1,98	1,98	0,24	2,9	1,96	1,96	0,24	2,9	2,09	1,82	0,26	3,3	2,45	1,63	0,30	4,5
13	3	2,50	2,10	0,72	25,4	2,31	2,31	0,66	21,8	2,35	2,27	0,67	22,6	2,72	2,06	0,78	30,0	3,04	1,90	0,87	37,5
	4	2,29	2,02	0,49	12,0	2,21	2,21	0,47	11,1	2,21	2,17	0,47	11,1	2,50	2,01	0,54	14,3	2,82	1,80	0,61	18,2
	5	2,04	1,99	0,35	6,1	2,06	2,06	0,35	6,2	2,06	2,06	0,35	6,2	2,28	1,91	0,39	7,6	2,60	1,72	0,45	9,9
	6	1,86	1,86	0,27	3,5	1,92	1,92	0,28	3,7	1,92	1,92	0,28	3,7	2,01	1,84	0,29	4,1	2,34	1,63	0,34	5,6
	7	1,70	1,70	0,21	2,2	1,76	1,76	0,22	2,3	1,76	1,76	0,22	2,3	1,76	1,72	0,22	2,3	2,05	1,54	0,25	3,1

EWT — температура входящей воды; DB — сухой термометр; TC — полная холодопроизводительность; WF — расход воды;
 Δt — разность температур; WB — влажный термометр; SC — ощутимая холодопроизводительность; WPD — гидравлическое сопротивление.

НАПОЛЬНО-ПОТОЛОЧНЫЕ ДВУХТРУБНЫЕ ФАНКОЙЛЫ В КОРПУСЕ И БЕЗ КОРПУСА

SFCF 500 A1

EWT	Δt	Температура воздуха на входе, °C																			
		DB:26.7 WB:19.4				DB:27 WB:18				DB:27 WB:19				DB:27 WB:20				DB:29 WB:21			
		TC	SC	WF	WPD	TC	SC	WF	WPD	TC	SC	WF	WPD	TC	SC	WF	WPD	TC	SC	WF	WPD
°C	°C	кВт	кВт	м³/ч	кПа	кВт	кВт	м³/ч	кПа	кВт	кВт	м³/ч	кПа	кВт	кВт	м³/ч	кПа	кВт	кВт	м³/ч	кПа
5	3	6,18	3,72	1,77	90,2	5,67	4,09	1,63	75,9	6,05	3,88	1,74	86,6	6,40	3,72	1,84	96,9	6,76	3,55	1,94	107,9
	4	5,94	3,61	1,28	46,9	5,46	3,97	1,17	39,6	5,84	3,77	1,26	45,4	6,19	3,61	1,33	50,8	6,49	3,43	1,40	56,0
	5	5,68	3,49	0,98	27,5	5,20	3,88	0,89	23,0	5,57	3,65	0,96	26,4	5,94	3,48	1,02	30,0	6,24	5,40	1,07	33,1
	6	5,43	3,39	0,78	17,4	4,95	3,74	0,71	14,5	5,33	3,53	0,76	16,7	5,70	3,35	0,82	19,2	5,97	3,18	0,86	21,0
	7	5,16	3,23	0,63	11,6	4,68	3,65	0,57	9,5	5,05	3,41	0,62	11,0	5,42	3,23	0,67	12,7	5,72	3,05	0,70	14,2
6	3	5,83	3,58	1,67	80,3	5,31	3,94	1,52	66,6	5,70	3,73	1,63	76,6	6,07	3,56	1,74	87,0	6,42	3,39	1,84	97,3
	4	5,60	3,45	1,20	41,6	5,07	3,81	1,09	34,2	5,47	3,60	1,18	39,7	5,83	3,44	1,25	45,2	6,16	3,28	1,32	50,4
	5	5,33	3,32	0,92	24,1	4,84	3,71	0,83	19,9	5,22	3,50	0,90	23,2	5,56	3,30	0,96	26,3	5,91	3,15	1,02	29,7
	6	5,07	3,23	0,73	15,2	4,59	3,58	0,66	12,4	4,95	3,37	0,71	14,5	5,33	3,17	0,76	16,7	5,62	3,01	0,81	18,6
	7	4,81	3,08	0,59	10,0	4,30	3,49	0,53	8,0	4,69	3,28	0,58	9,5	5,02	3,07	0,62	11,0	5,37	2,88	0,66	12,5
7	3	5,44	3,40	1,56	70,0	4,94	3,79	1,42	57,7	5,33	3,58	1,53	67,0	5,72	3,39	1,64	77,2	6,04	3,22	1,73	86,2
	4	5,22	3,28	1,12	36,2	4,68	3,70	1,01	29,1	5,08	3,46	1,09	34,3	5,46	3,28	1,17	39,6	5,80	3,11	1,25	44,7
	5	4,95	3,16	0,85	20,9	4,44	3,58	0,76	16,8	4,85	3,34	0,83	20,0	5,20	3,14	0,89	23,0	5,52	2,99	0,95	25,9
	6	4,70	3,07	0,67	13,0	4,19	3,47	0,60	10,3	4,61	3,22	0,66	12,6	4,96	3,02	0,71	14,5	5,27	2,86	0,76	16,4
	7	4,44	2,93	0,55	8,6	3,91	3,35	0,48	6,6	4,30	3,12	0,53	8,0	4,67	2,92	0,57	9,5	4,99	2,74	0,61	10,8
8	3	5,07	3,25	1,45	60,8	4,53	3,65	1,30	48,4	4,95	3,41	1,42	58,0	5,33	3,22	1,53	67,2	5,68	3,04	1,63	76,1
	4	4,85	3,14	1,04	31,3	4,30	3,53	0,93	24,6	4,70	3,33	1,01	29,4	5,07	3,11	1,09	34,2	5,40	2,95	1,16	38,8
	5	4,61	3,01	0,79	18,0	4,04	3,43	0,69	13,9	4,47	3,19	0,77	17,0	4,84	3,00	0,83	19,9	5,17	2,83	0,89	22,7
	6	4,30	2,92	0,62	10,9	3,78	3,34	0,54	8,4	4,22	3,08	0,60	10,5	4,59	2,87	0,66	12,4	4,91	2,70	0,70	14,3
	7	4,05	2,79	0,50	7,1	3,51	3,20	0,43	5,3	3,93	2,97	0,48	6,7	4,30	2,76	0,53	8,0	4,60	2,59	0,56	9,2
9	3	4,72	3,11	1,35	52,6	4,15	3,51	1,19	40,7	4,58	3,26	1,31	49,6	4,98	3,06	1,43	58,5	5,30	2,90	1,52	66,3
	4	4,45	3,00	0,96	26,3	3,91	3,41	0,84	20,3	4,32	3,16	0,93	24,8	4,69	2,97	1,01	29,2	5,02	2,79	1,08	33,5
	5	4,21	2,87	0,72	15,1	3,61	3,33	0,62	11,1	4,08	3,06	0,70	14,2	4,44	2,85	0,76	16,8	4,78	2,67	0,82	19,4
	6	3,93	2,76	0,56	9,1	3,34	3,23	0,48	6,6	3,79	2,96	0,54	8,5	4,20	2,72	0,60	10,4	4,53	2,54	0,65	12,1
	7	3,64	2,63	0,45	5,7	3,11	3,11	0,38	4,2	3,51	2,83	0,43	5,4	3,89	2,63	0,48	6,6	4,21	2,43	0,52	7,7
10	3	4,33	2,95	1,24	44,2	3,72	3,38	1,07	32,7	4,15	3,14	1,19	40,7	4,57	2,93	1,31	49,3	4,93	2,74	1,41	57,3
	4	4,06	2,83	0,87	21,9	3,44	3,31	0,74	15,8	3,92	3,04	0,84	20,4	4,32	2,82	0,93	24,8	4,64	2,64	1,00	28,6
	5	3,79	2,74	0,65	12,2	3,23	3,23	0,55	8,9	3,63	2,94	0,62	11,2	4,05	2,71	0,70	13,9	4,40	2,52	0,76	16,4
	6	3,53	2,62	0,51	7,4	3,06	3,06	0,44	5,5	3,37	2,83	0,48	6,7	3,78	2,56	0,54	8,4	4,11	2,39	0,59	10,0
	7	3,23	2,51	0,40	4,5	2,88	2,88	0,35	3,6	3,07	2,72	0,38	4,1	3,46	2,48	0,43	5,2	3,84	2,27	0,47	6,4
11	3	3,91	2,81	1,12	36,0	3,31	3,31	0,95	25,9	3,77	3,00	1,08	33,5	4,16	2,80	1,19	40,8	4,53	2,60	1,30	48,4
	4	3,66	2,72	0,79	17,8	3,15	3,15	0,68	13,2	3,51	2,88	0,76	16,4	3,91	2,67	0,84	20,3	4,28	2,49	0,92	24,3
	5	3,38	2,61	0,58	9,7	3,00	3,00	0,52	7,6	3,23	2,81	0,55	8,9	3,64	2,55	0,63	11,3	4,00	2,37	0,69	13,6
	6	3,08	2,51	0,44	5,6	2,81	2,81	0,40	4,7	2,96	2,69	0,42	5,2	3,36	2,47	0,48	6,7	3,71	2,25	0,53	8,1
	7	2,74	2,41	0,34	3,3	2,65	2,65	0,33	3,0	2,65	2,65	0,33	3,0	3,04	2,34	0,37	4,0	3,42	2,12	0,42	5,1
12	3	3,49	2,68	1,00	28,8	3,07	3,07	0,88	22,2	3,32	2,89	0,95	26,1	3,77	2,64	1,08	33,5	4,12	2,46	1,18	40,0
	4	3,23	2,59	0,70	13,9	2,92	2,92	0,63	11,3	3,07	2,79	0,66	12,5	3,50	2,54	0,75	16,3	3,87	2,34	0,83	19,9
	5	2,95	2,50	0,51	7,4	2,79	2,79	0,48	6,6	2,80	2,70	0,48	6,7	3,23	2,45	0,55	8,9	3,59	2,24	0,62	11,0
	6	2,62	2,41	0,38	4,1	2,60	2,60	0,37	4,0	2,60	2,55	0,37	4,0	2,93	2,34	0,42	5,1	3,29	2,11	0,47	6,4
	7	2,32	2,32	0,29	2,3	2,41	2,41	0,30	2,5	2,39	2,39	0,29	2,5	2,55	2,23	0,31	2,8	2,99	1,99	0,37	3,9
13	3	3,05	2,56	0,87	22,0	2,83	2,83	0,81	18,9	2,88	2,78	0,82	19,5	3,32	2,51	0,95	26,0	3,71	2,32	1,06	32,5
	4	2,79	2,46	0,60	10,4	2,69	2,69	0,58	9,6	2,69	2,65	0,58	9,6	3,05	2,45	0,66	12,4	3,44	2,20	0,74	15,8
	5	2,49	2,44	0,43	5,3	2,51	2,51	0,43	5,4	2,52	2,52	0,43	5,4	2,79	2,33	0,48	6,6	3,17	2,10	0,55	8,5
	6	2,27	2,27	0,33	3,0	2,34	2,34	0,34	3,2	2,34	2,34	0,34	3,2	2,46	2,25	0,35	3,6	2,86	1,99	0,41	4,8
	7	2,07	2,07	0,25	1,9	2,15	2,15	0,26	2,0	2,16	2,16	0,26	2,0	2,16	2,11	0,26	2,0	2,51	1,88	0,31	2,7

EWT — температура входящей воды; DB — сухой термометр; TC — полная холодопроизводительность; WF — расход воды;
 Δt — разность температур; WB — влажный термометр; SC — ошутимая холодопроизводительность; WPD — гидравлическое сопротивление.

FANCOILS

НАПОЛЬНО-ПОТОЛОЧНЫЕ ДВУХТРУБНЫЕ ФАНКОЙЛЫ В КОРПУСЕ И БЕЗ КОРПУСА

SFCF 600 A1

EWT	Δt	Температура воздуха на входе, °C																			
		DB:26.7 WB:19.4				DB:27 WB:18				DB:27 WB:19				DB:27 WB:20				DB:29 WB:21			
		TC	SC	WF	WPD	TC	SC	WF	WPD	TC	SC	WF	WPD	TC	SC	WF	WPD	TC	SC	WF	WPD
°C	°C	кВт	кВт	м³/ч	кПа	кВт	кВт	м³/ч	кПа	кВт	кВт	м³/ч	кПа	кВт	кВт	м³/ч	кПа	кВт	кВт	м³/ч	кПа
5	3	7,19	4,33	2,06	51,4	6,59	4,76	1,89	43,3	7,04	4,52	2,02	49,3	7,45	4,32	2,13	55,2	7,86	4,13	2,25	61,5
	4	6,91	4,2	1,49	26,7	6,35	4,61	1,36	22,6	6,8	4,39	1,46	25,9	7,19	4,2	1,55	29,0	7,55	3,99	1,62	31,9
	5	6,61	4,05	1,14	15,7	6,05	4,51	1,04	13,1	6,48	4,25	1,11	15,0	6,91	4,04	1,19	17,1	7,26	6,27	1,25	18,9
	6	6,32	3,94	0,91	9,9	5,75	4,35	0,82	8,2	6,19	4,1	0,89	9,6	6,62	3,89	0,95	10,9	6,94	3,69	1	12,0
	7	6,01	3,75	0,74	6,6	5,44	4,25	0,67	5,4	5,87	3,96	0,72	6,3	6,3	3,75	0,77	7,3	6,65	3,55	0,82	8,1
6	3	6,78	4,16	1,94	45,8	6,18	4,58	1,77	38,0	6,62	4,34	1,9	43,7	7,06	4,13	2,02	49,6	7,46	3,94	2,14	55,5
	4	6,51	4,01	1,4	23,7	5,9	4,44	1,27	19,5	6,36	4,19	1,37	22,6	6,78	4	1,46	25,7	7,16	3,81	1,54	28,7
	5	6,19	3,87	1,07	13,8	5,63	4,31	0,97	11,4	6,07	4,07	1,04	13,2	6,47	3,83	1,11	15,0	6,88	3,66	1,18	17,0
	6	5,9	3,75	0,85	8,7	5,34	4,17	0,77	7,1	5,76	3,91	0,83	8,3	6,19	3,69	0,89	9,6	6,54	3,5	0,94	10,6
	7	5,59	3,58	0,69	5,7	5,01	4,06	0,61	4,6	5,45	3,81	0,67	5,4	5,84	3,56	0,72	6,2	6,24	3,35	0,77	7,1
7	3	6,33	3,96	1,82	39,9	5,75	4,4	1,65	32,9	6,19	4,16	1,78	38,2	6,65	3,95	1,91	44,0	7,02	3,74	2,01	49,1
	4	6,07	3,82	1,31	20,6	5,44	4,31	1,17	16,6	5,91	4,02	1,27	19,6	6,35	3,82	1,36	22,6	6,75	3,62	1,45	25,5
	5	5,76	3,68	0,99	11,9	5,17	4,17	0,89	9,6	5,64	3,88	0,97	11,4	6,05	3,65	1,04	13,1	6,42	3,48	1,1	14,8
	6	5,46	3,57	0,78	7,4	4,87	4,04	0,7	5,9	5,36	3,74	0,77	7,2	5,77	3,51	0,83	8,3	6,13	3,32	0,88	9,4
	7	5,17	3,41	0,63	4,9	4,54	3,89	0,56	3,8	5	3,63	0,61	4,6	5,43	3,39	0,67	5,4	5,8	3,18	0,71	6,2
8	3	5,9	3,78	1,69	34,7	5,27	4,25	1,51	27,6	5,76	3,96	1,65	33,1	6,2	3,74	1,78	38,3	6,6	3,54	1,89	43,4
	4	5,64	3,65	1,21	17,8	5,01	4,11	1,08	14,0	5,47	3,87	1,18	16,8	5,9	3,62	1,27	19,5	6,28	3,43	1,35	22,1
	5	5,36	3,5	0,92	10,3	4,7	3,99	0,81	7,9	5,19	3,71	0,89	9,7	5,63	3,49	0,97	11,4	6,01	3,3	1,03	13,0
	6	5,01	3,39	0,72	6,2	4,39	3,88	0,63	4,8	4,91	3,58	0,7	6,0	5,34	3,34	0,77	7,1	5,71	3,14	0,82	8,1
	7	4,71	3,24	0,58	4,1	4,08	3,72	0,5	3,0	4,57	3,46	0,56	3,8	5	3,21	0,61	4,6	5,35	3,01	0,66	5,2
9	3	5,49	3,61	1,57	30,0	4,83	4,09	1,38	23,2	5,33	3,79	1,53	28,3	5,79	3,56	1,66	33,3	6,16	3,37	1,77	37,8
	4	5,18	3,48	1,11	15,0	4,54	3,96	0,98	11,6	5,02	3,68	1,08	14,1	5,45	3,46	1,17	16,7	5,84	3,25	1,26	19,1
	5	4,9	3,34	0,84	8,6	4,2	3,87	0,72	6,3	4,74	3,56	0,82	8,1	5,17	3,31	0,89	9,6	5,56	3,1	0,96	11,1
	6	4,57	3,21	0,66	5,2	3,88	3,75	0,56	3,8	4,41	3,44	0,63	4,8	4,88	3,16	0,7	5,9	5,27	2,95	0,75	6,9
	7	4,23	3,06	0,52	3,3	3,62	3,62/	0,44	2,4	4,09	3,29	0,5	3,1	4,53	3,06	0,56	3,7	4,9	2,82	0,6	4,4
10	3	5,03	3,43	1,44	25,2	4,33	3,93	1,24	18,7	4,83	3,65	1,38	23,2	5,31	3,41	1,52	28,1	5,73	3,19	1,64	32,7
	4	4,72	3,3	1,01	12,5	4	3,85	0,86	9,0	4,56	3,53	0,98	11,6	5,02	3,28	1,08	14,1	5,4	3,07	1,16	16,3
	5	4,41	3,19	0,76	7,0	3,75	3,75	0,65	5,0	4,22	3,42	0,73	6,4	4,7	3,15	0,81	7,9	5,11	2,93	0,88	9,4
	6	4,11	3,05	0,59	4,2	3,56	3,56	0,51	3,2	3,92	3,29	0,56	3,8	4,39	2,98	0,63	4,8	4,78	2,78	0,68	5,7
	7	3,75	2,92	0,46	2,6	3,34	3,34	0,41	2,1	3,57	3,17	0,44	2,3	4,03	2,89	0,49	3,0	4,47	2,65	0,55	3,7
11	3	4,54	3,27	1,3	20,5	3,85	3,85	1,1	14,8	4,38	3,48	1,26	19,1	4,83	3,26	1,39	23,3	5,27	3,02	1,51	27,6
	4	4,26	3,16	0,92	10,2	3,66	3,66	0,79	7,5	4,09	3,35	0,88	9,4	4,55	3,1	0,98	11,6	4,97	2,9	1,07	13,9
	5	3,93	3,04	0,68	5,5	3,48	3,48	0,6	4,4	3,75	3,27	0,65	5,0	4,23	2,97	0,73	6,4	4,65	2,76	0,8	7,7
	6	3,58	2,91	0,51	3,2	3,26	3,26	0,47	2,7	3,44	3,13	0,49	3,0	3,91	2,87	0,56	3,8	4,31	2,62	0,62	4,6
	7	3,19	2,81	0,39	1,9	3,08	3,08	0,38	1,7	3,08	3,08	0,38	1,7	3,54	2,73	0,43	2,3	3,97	2,47	0,49	2,9
12	3	4,06	3,12	1,16	16,4	3,56	3,56	1,02	12,7	3,87	3,36	1,11	14,9	4,38	3,07	1,26	19,1	4,79	2,86	1,37	22,8
	4	3,76	3,01	0,81	7,9	3,39	3,39	0,73	6,5	3,57	3,25	0,77	7,2	4,07	2,95	0,87	9,3	4,5	2,73	0,97	11,3
	5	3,43	2,91	0,59	4,2	3,25	3,25	0,56	3,8	3,26	3,14	0,56	3,8	3,75	2,85	0,65	5,0	4,18	2,6	0,72	6,3
	6	3,05	2,81	0,44	2,3	3,02	3,02	0,43	2,3	3,02	2,96	0,43	2,3	3,4	2,73	0,49	2,9	3,83	2,46	0,55	3,6
	7	2,7	2,7/	0,33	1,3	2,81	2,81	0,34	1,4	2,78	2,78	0,34	1,4	2,97	2,59	0,36	1,6	3,48	2,31	0,43	2,2
13	3	3,55	2,98	1,02	12,5	3,29	3,29	0,94	10,8	3,34	3,23	0,96	11,1	3,86	2,92	1,11	14,8	4,31	2,69	1,24	18,5
	4	3,25	2,86	0,7	5,9	3,13	3,13	0,67	5,5	3,13	3,08	0,67	5,5	3,55	2,85	0,76	7,1	4	2,56	0,86	9,0
	5	2,9	2,83	0,5	3,0	2,92	2,92	0,5	3,1	2,93	2,93	0,5	3,1	3,24	2,71	0,56	3,8	3,69	2,44	0,63	4,9
	6	2,64	2,64	0,38	1,7	2,73	2,73	0,39	1,9	2,73	2,73	0,39	1,9	2,86	2,61	0,41	2,0	3,33	2,31	0,48	2,8
	7	2,41	2,41	0,3	1,1	2,5	2,5	0,31	1,1	2,51	2,51	0,31	1,2	2,51	2,45	0,31	1,2	2,91	2,18	0,36	1,6

EWT — температура входящей воды; DB — сухой термометр; TC — полная холодопроизводительность; WF — расход воды;
 Δt — разность температур; WB — влажный термометр; SC — ошутимая холодопроизводительность; WPD — гидравлическое сопротивление.

НАПОЛЬНО-ПОТОЛОЧНЫЕ ДВУХТРУБНЫЕ ФАНКОЙЛЫ В КОРПУСЕ И БЕЗ КОРПУСА

SFCF 800 A1

EWT	Δt	Температура воздуха на входе, °C																			
		DB:26.7 WB:19.4				DB:27 WB:18				DB:27 WB:19				DB:27 WB:20				DB:29 WB:21			
		TC	SC	WF	WPD	TC	SC	WF	WPD	TC	SC	WF	WPD	TC	SC	WF	WPD	TC	SC	WF	WPD
°C	°C	кВт	кВт	м³/ч	кПа	кВт	кВт	м³/ч	кПа	кВт	кВт	м³/ч	кПа	кВт	кВт	м³/ч	кПа	кВт	кВт	м³/ч	кПа
5	3	8,31	5,01	2,38	94,7	7,62	5,50	2,18	79,7	8,14	5,22	2,33	90,9	8,61	5,00	2,47	101,7	9,09	4,77	2,61	51,3
	4	7,99	4,85	1,72	49,2	7,34	5,33	1,58	41,6	7,86	5,07	1,69	47,6	8,32	4,85	1,79	53,4	8,73	4,61	1,88	26,6
	5	7,64	4,69	1,31	28,8	6,99	5,21	1,20	24,1	7,49	4,91	1,29	27,7	7,99	4,68	1,37	31,5	8,39	7,25	1,44	15,7
	6	7,30	4,55	1,05	18,3	6,65	5,03	0,95	15,2	7,16	4,74	1,03	17,6	7,66	4,50	1,10	20,1	8,03	4,27	1,15	10,0
	7	6,94	4,34	0,85	12,2	6,28	4,91	0,77	10,0	6,78	4,58	0,83	11,6	7,28	4,34	0,89	13,4	7,69	4,10	0,94	6,7
6	3	7,84	4,81	2,25	84,3	7,14	5,30	2,05	70,0	7,66	5,01	2,20	80,5	8,16	4,78	2,34	91,3	8,63	4,55	2,47	46,2
	4	7,53	4,64	1,62	43,7	6,82	5,13	1,47	35,9	7,35	4,85	1,58	41,7	7,84	4,63	1,68	47,4	8,28	4,40	1,78	23,9
	5	7,16	4,47	1,23	25,3	6,51	4,99	1,12	20,9	7,02	4,70	1,21	24,3	7,48	4,43	1,29	27,6	7,95	4,23	1,37	14,1
	6	6,82	4,34	0,98	16,0	6,17	4,82	0,88	13,1	6,66	4,53	0,95	15,2	7,16	4,26	1,03	17,6	7,55	4,05	1,08	8,9
	7	6,46	4,14	0,79	10,5	5,79	4,69	0,71	8,4	6,30	4,40	0,77	10,0	6,76	4,12	0,83	11,5	7,22	3,88	0,89	5,9
7	3	7,32	4,57	2,10	73,5	6,64	5,09	1,90	60,5	7,16	4,81	2,05	70,3	7,69	4,56	2,20	81,1	8,12	4,33	2,33	40,9
	4	7,02	4,41	1,51	38,0	6,29	4,98	1,35	30,6	6,83	4,65	1,47	36,0	7,34	4,41	1,58	41,6	7,80	4,19	1,68	21,2
	5	6,66	4,25	1,15	21,9	5,97	4,82	1,03	17,6	6,52	4,49	1,12	21,0	6,99	4,21	1,20	24,1	7,42	4,02	1,28	12,3
	6	6,31	4,13	0,90	13,7	5,63	4,67	0,81	10,9	6,20	4,33	0,89	13,2	6,67	4,06	0,96	15,3	7,08	3,84	1,02	7,8
	7	5,97	3,94	0,73	9,0	5,25	4,50	0,64	6,9	5,78	4,20	0,71	8,4	6,28	3,92	0,77	9,9	6,71	3,68	0,82	5,1
8	3	6,82	4,37	1,96	63,8	6,09	4,91	1,75	50,8	6,66	4,58	1,91	60,9	7,17	4,33	2,06	70,5	7,63	4,09	2,19	36,1
	4	6,52	4,22	1,40	32,8	5,79	4,75	1,24	25,8	6,32	4,48	1,36	30,9	6,82	4,19	1,47	35,9	7,26	3,97	1,56	18,4
	5	6,19	4,05	1,06	18,9	5,43	4,61	0,93	14,6	6,00	4,29	1,03	17,8	6,51	4,04	1,12	20,9	6,95	3,81	1,20	10,8
	6	5,79	3,92	0,83	11,5	5,08	4,49	0,73	8,9	5,67	4,14	0,81	11,0	6,17	3,86	0,88	13,1	6,60	3,63	0,95	6,8
	7	5,45	3,74	0,67	7,5	4,71	4,30	0,58	5,6	5,28	4,00	0,65	7,0	5,78	3,71	0,71	8,4	6,18	3,48	0,76	4,4
9	3	6,34	4,18	1,82	55,2	5,58	4,72	1,60	42,7	6,16	4,38	1,77	52,1	6,69	4,11	1,92	61,4	7,12	3,90	2,04	31,5
	4	5,98	4,03	1,29	27,6	5,25	4,58	1,13	21,3	5,80	4,25	1,25	26,0	6,30	4,00	1,36	30,7	6,76	3,75	1,45	15,9
	5	5,66	3,86	0,97	15,8	4,85	4,48	0,84	11,6	5,49	4,11	0,94	14,9	5,97	3,83	1,03	17,6	6,43	3,58	1,11	9,2
	6	5,29	3,72	0,76	9,6	4,49	4,34	0,64	6,9	5,10	3,98	0,73	8,9	5,65	3,65	0,81	10,9	6,09	3,42	0,87	5,8
	7	4,89	3,54	0,60	6,0	4,19	4,19	0,51	4,4	4,72	3,80	0,58	5,6	5,23	3,54	0,64	6,9	5,66	3,26	0,70	3,7
10	3	5,81	3,96	1,67	46,4	5,01	4,54	1,43	34,4	5,58	4,22	1,60	42,7	6,14	3,94	1,76	51,8	6,62	3,69	1,90	27,2
	4	5,46	3,81	1,17	23,0	4,63	4,45	1,00	16,5	5,27	4,08	1,13	21,4	5,80	3,79	1,25	26,0	6,24	3,55	1,34	13,6
	5	5,10	3,69	0,88	12,8	4,34	4,34	0,75	9,3	4,88	3,95	0,84	11,8	5,44	3,64	0,94	14,6	5,91	3,39	1,02	7,8
	6	4,75	3,53	0,68	7,7	4,11	4,11	0,59	5,8	4,53	3,80	0,65	7,1	5,08	3,44	0,73	8,9	5,52	3,22	0,79	4,7
	7	4,34	3,38	0,53	4,7	3,87	3,87	0,48	3,8	4,13	3,66	0,51	4,3	4,66	3,34	0,57	5,5	5,17	3,06	0,63	3,0
11	3	5,25	3,78	1,50	37,8	4,45	4,45	1,28	27,2	5,06	4,03	1,45	35,2	5,59	3,76	1,60	42,9	6,09	3,49	1,75	23,0
	4	4,92	3,65	1,06	18,7	4,23	4,23	0,91	13,8	4,72	3,88	1,02	17,2	5,26	3,58	1,13	21,3	5,75	3,35	1,24	11,5
	5	4,54	3,51	0,78	10,2	4,03	4,03	0,69	8,0	4,34	3,78	0,75	9,3	4,89	3,43	0,84	11,8	5,37	3,19	0,92	6,5
	6	4,14	3,37	0,59	5,9	3,77	3,77	0,54	4,9	3,98	3,61	0,57	5,4	4,52	3,32	0,65	7,0	4,99	3,03	0,71	3,9
	7	3,69	3,25	0,45	3,4	3,56	3,56	0,44	3,2	3,56	3,56	0,44	3,2	4,09	3,15	0,50	4,2	4,59	2,85	0,56	2,4
12	3	4,69	3,60	1,35	30,2	4,12	4,12	1,18	23,3	4,47	3,89	1,28	27,4	5,06	3,55	1,45	35,2	5,53	3,30	1,59	19,0
	4	4,35	3,48	0,93	14,6	3,92	3,92	0,84	11,9	4,13	3,75	0,89	13,2	4,70	3,42	1,01	17,1	5,20	3,15	1,12	9,5
	5	3,97	3,36	0,68	7,8	3,75	3,75	0,65	7,0	3,76	3,63	0,65	7,0	4,34	3,29	0,75	9,3	4,83	3,01	0,83	5,2
	6	3,53	3,25	0,51	4,3	3,49	3,49	0,50	4,2	3,49	3,42	0,50	4,2	3,93	3,15	0,56	5,3	4,42	2,84	0,63	3,0
	7	3,12	3,12	0,38	2,5	3,25	3,25	0,40	2,7	3,22	3,22	0,40	2,6	3,43	2,99	0,42	3,0	4,02	2,67	0,49	1,8
13	3	4,10	3,44	1,18	23,1	3,80	3,80	1,09	19,8	3,87	3,74	1,11	20,5	4,46	3,38	1,28	27,3	4,99	3,11	1,43	15,4
	4	3,75	3,31	0,81	10,9	3,62	3,62	0,78	10,1	3,62	3,56	0,78	10,1	4,10	3,29	0,88	13,0	4,63	2,96	1,00	7,5
	5	3,35	3,27	0,58	5,5	3,38	3,38	0,58	5,6	3,39	3,39	0,58	5,7	3,74	3,13	0,64	6,9	4,26	2,82	0,73	4,1
	6	3,05	3,05	0,44	3,2	3,15	3,15	0,45	3,4	3,15	3,15	0,45	3,4	3,30	3,02	0,47	3,7	3,85	2,67	0,55	2,3
	7	2,78	2,78	0,34	2,0	2,89	2,89	0,35	2,1	2,90	2,90	0,36	2,1	2,90	2,83	0,36	2,1	3,37	2,52	0,41	1,3

EWT — температура входящей воды; DB — сухой термометр; TC — полная холодопроизводительность; WF — расход воды;

Δt — разность температур; WB — влажный термометр; SC — ошутимая холодопроизводительность; WPD — гидравлическое сопротивление.

НАПОЛЬНО-ПОТОЛОЧНЫЕ ДВУХТРУБНЫЕ ФАНКОЙЛЫ В КОРПУСЕ И БЕЗ КОРПУСА

SFCF 900 A1

EWT	Δt	Температура воздуха на входе, °C																			
		DB:26.7 WB:19.4				DB:27 WB:18				DB:27 WB:19				DB:27 WB:20				DB:29 WB:21			
		TC	SC	WF	WPD	TC	SC	WF	WPD	TC	SC	WF	WPD	TC	SC	WF	WPD	TC	SC	WF	WPD
°C	°C	кВт	кВт	м³/ч	кПа	кВт	кВт	м³/ч	кПа	кВт	кВт	м³/ч	кПа	кВт	кВт	м³/ч	кПа	кВт	кВт	м³/ч	кПа
5	3	10,00	6,03	2,87	109,6	9,18	6,63	2,63	92,2	9,80	6,29	2,81	105,2	10,36	6,01	2,97	117,7	10,94	5,74	3,14	131,2
	4	9,62	5,85	2,07	57,0	8,84	6,42	1,90	48,1	9,46	6,11	2,03	55,1	10,01	5,85	2,15	61,8	10,51	5,55	2,26	68,1
	5	9,20	5,64	1,58	33,4	8,42	6,28	1,45	27,9	9,02	5,91	1,55	32,1	9,62	5,63	1,65	36,5	10,10	8,73	1,74	40,3
	6	8,79	5,48	1,26	21,2	8,01	6,06	1,15	17,6	8,62	5,71	1,24	20,3	9,22	5,41	1,32	23,3	9,66	5,14	1,38	25,6
	7	8,36	5,22	1,03	14,1	7,57	5,91	0,93	11,5	8,17	5,52	1,00	13,4	8,77	5,22	1,08	15,5	9,25	4,94	1,14	17,2
6	3	9,44	5,79	2,70	97,5	8,60	6,38	2,46	81,0	9,22	6,04	2,64	93,1	9,82	5,75	2,82	105,7	10,39	5,48	2,98	118,2
	4	9,06	5,58	1,95	50,6	8,21	6,17	1,77	41,6	8,85	5,83	1,90	48,2	9,44	5,57	2,03	54,9	9,97	5,30	2,14	61,2
	5	8,62	5,38	1,48	29,3	7,84	6,00	1,35	24,2	8,45	5,66	1,45	28,2	9,01	5,34	1,55	32,0	9,57	5,10	1,65	36,1
	6	8,21	5,22	1,18	18,5	7,43	5,80	1,07	15,1	8,02	5,45	1,15	17,6	8,62	5,13	1,24	20,3	9,10	4,87	1,30	22,7
	7	7,78	4,98	0,96	12,2	6,97	5,65	0,86	9,8	7,59	5,30	0,93	11,6	8,13	4,96	1,00	13,3	8,69	4,67	1,07	15,2
7	3	8,81	5,51	2,53	85,1	8,00	6,13	2,29	70,1	8,62	5,79	2,47	81,4	9,25	5,49	2,65	93,8	9,78	5,21	2,80	104,7
	4	8,45	5,31	1,82	44,0	7,58	5,99	1,63	35,4	8,22	5,60	1,77	41,7	8,84	5,31	1,90	48,1	9,39	5,04	2,02	54,3
	5	8,02	5,12	1,38	25,4	7,19	5,80	1,24	20,4	7,85	5,40	1,35	24,3	8,42	5,07	1,45	27,9	8,94	4,84	1,54	31,5
	6	7,60	4,97	1,09	15,8	6,77	5,62	0,97	12,6	7,46	5,21	1,07	15,3	8,03	4,88	1,15	17,7	8,53	4,62	1,22	19,9
	7	7,19	4,75	0,88	10,4	6,32	5,41	0,78	8,0	6,96	5,05	0,85	9,7	7,56	4,72	0,93	11,5	8,08	4,43	0,99	13,1
8	3	8,21	5,27	2,35	73,9	7,33	5,91	2,10	58,8	8,02	5,52	2,30	70,5	8,63	5,21	2,47	81,6	9,19	4,93	2,63	92,4
	4	7,85	5,09	1,69	38,0	6,97	5,72	1,50	29,9	7,61	5,39	1,64	35,7	8,21	5,04	1,77	41,6	8,74	4,78	1,88	47,1
	5	7,45	4,87	1,28	21,9	6,54	5,55	1,12	16,8	7,23	5,17	1,24	20,6	7,84	4,86	1,35	24,2	8,37	4,59	1,44	27,6
	6	6,97	4,72	1,00	13,3	6,12	5,40	0,88	10,2	6,83	4,98	0,98	12,8	7,43	4,64	1,07	15,1	7,95	4,37	1,14	17,3
	7	6,56	4,51	0,81	8,7	5,68	5,18	0,70	6,5	6,35	4,81	0,78	8,1	6,96	4,46	0,85	9,7	7,44	4,19	0,91	11,1
9	3	7,63	5,03	2,19	63,8	6,72	5,69	1,93	49,4	7,42	5,28	2,13	60,3	8,05	4,95	2,31	71,1	8,57	4,69	2,46	80,5
	4	7,20	4,85	1,55	32,0	6,32	5,52	1,36	24,6	6,99	5,12	1,50	30,1	7,59	4,81	1,63	35,5	8,13	4,52	1,75	40,8
	5	6,82	4,64	1,17	18,3	5,85	5,39	1,01	13,5	6,60	4,95	1,14	17,2	7,19	4,61	1,24	20,4	7,74	4,32	1,33	23,6
	6	6,37	4,47	0,91	11,1	5,40	5,22	0,77	8,0	6,14	4,79	0,88	10,3	6,80	4,40	0,97	12,6	7,33	4,11	1,05	14,7
	7	5,89	4,26	0,72	7,0	5,04	5,04	0,62	5,1	5,69	4,58	0,70	6,5	6,30	4,26	0,77	8,0	6,82	3,93	0,84	9,4
10	3	7,00	4,77	2,01	53,7	6,03	5,47	1,73	39,8	6,72	5,09	1,93	49,4	7,40	4,75	2,12	59,9	7,97	4,44	2,29	69,7
	4	6,57	4,59	1,41	26,6	5,57	5,36	1,20	19,1	6,34	4,92	1,36	24,8	6,99	4,57	1,50	30,1	7,51	4,27	1,61	34,8
	5	6,14	4,44	1,06	14,9	5,22	5,22	0,90	10,8	5,88	4,76	1,01	13,6	6,55	4,38	1,13	16,9	7,11	4,08	1,22	20,0
	6	5,72	4,25	0,82	9,0	4,95	4,95	0,71	6,7	5,46	4,58	0,78	8,2	6,12	4,15	0,88	10,2	6,65	3,87	0,95	12,1
	7	5,22	4,07	0,64	5,5	4,66	4,66	0,57	4,4	4,97	4,41	0,61	5,0	5,61	4,02	0,69	6,3	6,22	3,68	0,76	7,8
11	3	6,32	4,55	1,81	43,8	5,36	5,36	1,54	31,4	6,09	4,85	1,75	40,7	6,73	4,53	1,93	49,6	7,33	4,20	2,10	58,8
	4	5,92	4,40	1,27	21,6	5,10	5,10	1,10	16,0	5,69	4,67	1,22	19,9	6,33	4,32	1,36	24,7	6,92	4,03	1,49	29,5
	5	5,47	4,23	0,94	11,8	4,85	4,85	0,83	9,3	5,22	4,55	0,90	10,8	5,89	4,13	1,01	13,7	6,47	3,84	1,11	16,5
	6	4,98	4,06	0,71	6,8	4,54	4,54	0,65	5,7	4,79	4,35	0,69	6,3	5,44	4,00	0,78	8,1	6,00	3,65	0,86	9,9
	7	4,44	3,91	0,55	4,0	4,28	4,28	0,53	3,7	4,28	4,28	0,53	3,7	4,93	3,79	0,61	4,9	5,53	3,43	0,68	6,1
12	3	5,65	4,34	1,62	35,0	4,96	4,96	1,42	27,0	5,38	4,68	1,54	31,7	6,09	4,27	1,75	40,7	6,66	3,98	1,91	48,6
	4	5,23	4,19	1,13	16,9	4,72	4,72	1,02	13,7	4,97	4,52	1,07	15,2	5,66	4,11	1,22	19,8	6,26	3,79	1,35	24,2
	5	4,78	4,04	0,82	9,0	4,52	4,52	0,78	8,1	4,53	4,37	0,78	8,1	5,22	3,96	0,90	10,8	5,81	3,62	1,00	13,3
	6	4,25	3,91	0,61	4,9	4,20	4,20	0,60	4,8	4,20	4,12	0,60	4,8	4,73	3,79	0,68	6,1	5,32	3,42	0,76	7,8
	7	3,76	3,76	0,46	2,8	3,91	3,91	0,48	3,1	3,87	3,87	0,48	3,0	4,13	3,60	0,51	3,4	4,84	3,22	0,59	4,7
13	3	4,94	4,15	1,42	26,7	4,58	4,58	1,31	22,9	4,66	4,50	1,33	23,7	5,37	4,07	1,54	31,6	6,00	3,75	1,72	39,5
	4	4,52	3,99	0,97	12,6	4,36	4,36	0,94	11,7	4,36	4,28	0,94	11,7	4,94	3,96	1,06	15,0	5,57	3,57	1,20	19,1
	5	4,03	3,94	0,69	6,4	4,07	4,07	0,70	6,5	4,08	4,08	0,70	6,6	4,51	3,77	0,78	8,0	5,13	3,40	0,88	10,4
	6	3,67	3,67	0,53	3,7	3,79	3,79	0,54	3,9	3,79	3,79	0,54	3,9	3,98	3,64	0,57	4,3	4,63	3,22	0,66	5,9
	7	3,35	3,35	0,41	2,3	3,48	3,48	0,43	2,4	3,49	3,49	0,43	2,4	3,49	3,41	0,43	2,4	4,06	3,04	0,50	3,3









EWT — температура входящей воды; DB — сухой термометр; TC — полная холодопроизводительность; WF — расход воды;
 Δt — разность температур; WB — влажный термометр; SC — ощутимая холодопроизводительность; WPD — гидравлическое сопротивление.

ТАБЛИЦА КОРРЕКТИРУЮЩИХ КОЭФФИЦИЕНТОВ ДЛЯ ХОЛОДОПРОИЗВОДИТЕЛЬНОСТИ
В ЗАВИСИМОСТИ ОТ СКОРОСТИ ВЕНТИЛЯТОРА

Типоразмер	150		200		250		300		400		450		500		600		750		800	
	TC кВт	SC кВт	TC кВт	SC кВт	TC кВт	SC кВт	TC кВт	SC кВт	TC кВт	SC кВт	TC кВт	SC кВт	TC кВт	SC кВт	TC кВт	SC кВт	TC кВт	SC кВт	TC кВт	SC кВт
Настенные двухтрубные фанкойлы серии SFW...A1																				
Средняя					0,84	0,81	0,85	0,82	0,85	0,83			0,92	0,88	0,94	0,9				
Низкая					0,75	0,72	0,78	0,75	0,74	0,71			0,8	0,77	0,84	0,81				
Кассетные однопоточные двухтрубные фанкойлы серии SFC ... OW																				
Средняя							0,92	0,88	0,94	0,9										
Низкая							0,84	0,8	0,89	0,85										
Кассетные компактные двухтрубные фанкойлы серии SFC ... A1																				
Средняя							0,86	0,82	0,86	0,81			0,8	0,76						
Низкая							0,72	0,7	0,72	0,69			0,68	0,64						
Кассетные компактные четырехтрубные фанкойлы серии SFC ... A1-4P																				
Средняя							0,9	0,87	0,84	0,78			0,79	0,78						
Низкая							0,78	0,72	0,69	0,62			0,69	0,66						
Кассетные двухтрубные фанкойлы серии SFC ... A1																				
Средняя															0,83	0,8	0,8	0,78		
Низкая															0,69	0,65	0,67	0,64		
Кассетные четырехтрубные фанкойлы серии SFC ... A1-4P																				
Средняя															0,8	0,81	0,75	0,73		
Низкая															0,7	0,75	0,67	0,65		
Канальные низконапорные двухтрубные фанкойлы серии SF2D ... G30																				
Средняя			0,87	0,84			0,86	0,82	0,86	0,83			0,85	0,81	0,83	0,79			0,84	0,8
Низкая			0,76	0,73			0,75	0,71	0,74	0,7			0,74	0,7	0,74	0,7			0,76	0,72
Канальные низконапорные четырехтрубные фанкойлы серии SF2D ... G30-4P																				
Средняя			0,88	0,87			0,87	0,85	0,88	0,86			0,87	0,86	0,86	0,85			0,85	0,84
Низкая			0,76	0,74			0,79	0,78	0,77	0,76			0,77	0,75	0,77	0,75			0,75	0,74
Канальные средненапорные двухтрубные фанкойлы серии SF3D ... G70/100																				
Средняя																			0,97	0,94
Низкая																			0,93	0,9
Напольно-потолочные двухтрубные фанкойлы в корпусе серии SFCF-A1																				
Средняя	0,81	0,8			0,93	0,91	0,89	0,87	0,87	0,86	0,9	0,88	0,93	0,92	0,8	0,76			0,88	0,86
Низкая	0,77	0,75			0,85	0,83	0,74	0,72	0,77	0,75	0,79	0,77	0,77	0,75	0,69	0,68			0,67	0,65

Типоразмер	850		900		950		1000		1200		1400		1500		1600		1800		2200	
	TC кВт	SC кВт	TC кВт	SC кВт	TC кВт	SC кВт	TC кВт	SC кВт	TC кВт	SC кВт	TC кВт	SC кВт	TC кВт	SC кВт	TC кВт	SC кВт	TC кВт	SC кВт	TC кВт	SC кВт
Настенные двухтрубные фанкойлы серии SFW...A1																				
Средняя																				
Низкая																				
Кассетные однопоточные двухтрубные фанкойлы серии SFC ... OW																				
Средняя																				
Низкая																				
Кассетные компактные двухтрубные фанкойлы серии SFC ... A1																				
Средняя																				
Низкая																				
Кассетные компактные четырехтрубные фанкойлы серии SFC ... A1-4P																				
Средняя	0,89	0,85			0,9	0,85			0,89	0,85			0,89	0,84						
Низкая	0,79	0,75			0,8	0,75			0,79	0,74			0,79	0,74						
Кассетные четырехтрубные фанкойлы серии SFC ... A1-4P																				
Средняя	0,84	0,83			0,82	0,82			0,81	0,79			0,76	0,7						
Низкая	0,75	0,74			0,73	0,72			0,7	0,7			0,66	0,6						
Канальные низконапорные двухтрубные фанкойлы серии SF2D ... G30																				
Средняя							0,87	0,84	0,89	0,85	0,86	0,81								
Низкая							0,73	0,7	0,76	0,71	0,76	0,72								
Канальные низконапорные четырехтрубные фанкойлы серии SF2D ... G30-4P																				
Средняя							0,86	0,84	0,87	0,86	0,86	0,85								
Низкая							0,75	0,73	0,77	0,75	0,77	0,75								
Канальные средненапорные двухтрубные фанкойлы серии SF3D ... G70/100																				
Средняя							0,93	0,9	0,94	0,91	0,96	0,92			0,92	0,88	0,92	0,89	0,93	0,9
Низкая							0,86	0,83	0,85	0,81	0,85	0,82			0,84	0,8	0,85	0,81	0,87	0,83
Напольно-потолочные двухтрубные фанкойлы в корпусе серии SFCF-A1																				
Средняя			0,92	0,9																
Низкая			0,83	0,8																

АКСЕССУАРЫ

Название	Внешний вид	Модель	Функции	С какими моделями совместимы
Проводной пульт управления		SWC12M1	Управление фанкойлом или группой	SFC
Проводной пульт управления с большим дисплеем		SWC21M1		SF2D, SF3D
Встраиваемый термостат		SWC15M1		SFCF
Термостат		SWC18M1		SF2D, SF3D
Центральный пульт управления		SCC01M1	Многофункциональный центральный пульт управления (до 64 фанкойлов)	Все типы фанкойлов
Шлюз Bacnet		SIU08M1	Шлюз для интеграции в открытую сеть Bacnet (до 256 фанкойлов)	Все типы фанкойлов
Шлюз Modbus		SIU18M1	Шлюз для интеграции в открытую сеть Modbus (до 64 фанкойлов)	Все типы фанкойлов
Шлюз LonWorks		SIU64M1	Шлюз для интеграции в открытую сеть LonWorks (до 64 фанкойлов)	Все типы фанкойлов
Адаптер для подключения в сеть KNX		SKNX01M1	Используется для интеграции фанкойлов в сеть управления KNX	SFC
Комплект автоматики для подключения центрального управления		SFA03M1	Позволяет подключить центральный пульт SCC01M1 и другие системы диспетчеризации	SF2D, SF3D, SFCF
		SFA04M1	Позволяет подключить центральный пульт SCC01M1 и другие системы диспетчеризации	SF2D-4P, SF3D-4P
Сетевой модуль		SIM01M1	Адресация фанкойлов	SFC
Клапан с приводом трехходовой		RCVA 1/2" (1,6)	Предназначены для регулирования расхода воды	SF2D200-300, SFCF150-250
		RCVA 3/4" (2,5)		SFC300-500, SF2D400-600, SF3D800, SFCF300-800
		RCVA 3/4" (6,0)		SFC600-1200, SF2D800-1400, SF3D1000-2200, SFCF900

СИСТЕМЫ УПРАВЛЕНИЯ ДЛЯ ФАНКОЙЛОВ

	SFW...A1	SFC ... A1 / SFC ... A1-4P компактные	SFC ... A1 / SFC ... A1-4P стандартные	SFC ... OW двухпоточные	SF2D ... G30 / SF3D ... 70/100	SF3D ... G30-4P	SFCF...A1	Комментарии
УПРАВЛЕНИЕ ПРИ ПОМОЩИ ЦЕНТРАЛЬНОГО ПУЛЬТА								
SFA03M1					x		x	1 шт. на фанкойл
SFA04M1						x		1 шт. на фанкойл
SIM01M1		x		x				1 шт. на фанкойл
SCC01M1	x	x	x	x	x	x	x	Позволяет контролировать до 64 фанкойлов
УПРАВЛЕНИЕ ПО СЕТИ BACNET								
SFA03M1					x		x	1 шт. на фанкойл
SFA04M1						x		1 шт. на фанкойл
SIM01M1		x		x				1 шт. на фанкойл
SIU08M1	x	x	x	x	x	x	x	Позволяет контролировать до 256 фанкойлов
УПРАВЛЕНИЕ ПО СЕТИ LONWORKS								
SFA03M1					x		x	1 шт. на фанкойл
SFA04M1						x		1 шт. на фанкойл
SIM01M1		x		x				1 шт. на фанкойл
SIU64M1	x	x	x	x	x	x	x	Позволяет контролировать до 64 фанкойлов
УПРАВЛЕНИЕ ПО СЕТИ MODBUS								
SFA03M1					x		x	1 шт. на фанкойл
SFA04M1						x		1 шт. на фанкойл
SIM01M1		x		x				1 шт. на фанкойл
SIU18M1	x	x	x	x	x	x	x	Позволяет контролировать до 64 фанкойлов
УПРАВЛЕНИЕ ПО СЕТИ KNX								
SFA03M1					x		x	1 шт. на фанкойл
SFA04M1						x		1 шт. на фанкойл
SIM01M1		x		x				1 шт. на фанкойл
SKNX01M1	x	x	x	x	x	x	x	1 шт. на фанкойл, общее количество ограничено адресами KNX

Energolux 

A black and white photograph of an industrial facility featuring several large, cylindrical tanks. The tanks are arranged in a row, with a taller one on the left and two shorter ones to its right. Each tank has a metal walkway or ladder around its top. A red rectangular box is superimposed over the middle of the image, containing white text. In the background, there are mountains under a clear sky. The foreground shows a building with a corrugated metal roof.

КОМПРЕССОРНО-
КОНДЕНСАТОРНЫЕ БЛОКИ

Energolux

Серия

CCU ON/OFF

КОМПРЕССОРНО-КОНДЕНСАТОРНЫЕ БЛОКИ

Компрессорно-конденсаторные блоки как правило применяются для охлаждения воздуха в системе совместной работы с испарителем центрального кондиционера, обеспечивающим значительные расходы подаваемого воздуха с большим напором и работающие на большую распределительную систему воздуховодов, что позволяет решить задачу кондиционирования и вентиляции нескольких помещений при относительно недорогом



и простом решении. Компрессорно-конденсаторные блоки устанавливаются снаружи здания и подсоединяются к испарителям непосредственного расширения фреоновыми трубопроводами аналогично стандартным сплит системам. Охлаждение воздуха производится в фреоново-воздушных теплообменниках при кипении хладагента. Подготовка жидкого хладагента производится в компрессорно-конденсаторных блоках, в которых установлены элементы холодильного цикла, а так же элементы управления и предохранительные устройства.

КОМПРЕССОРНО-КОНДЕНСАТОРНЫЕ БЛОКИ

ХОЛОДОПРОИЗВОДИТЕЛЬНОСТЬ ОТ 5,3 кВт ДО 105 кВт



Эффективные спиральные компрессоры



Только охлаждение



Озонабезопасный хладагент R410A



Расширенная базовая комплектация



1 год гарантии

Компрессорно-конденсаторные блоки являются частью установок систем центрального кондиционирования воздуха.

Применяются качественные и надежные компрессоры известных мировых производителей: Danfoss, Hitachi, Panasonic, Copeland, GMCC.

В базовую комплектацию встроена система защиты:

- система самодиагностики, контроль тока компрессоров, фазовый монитор (в техфазных моделях);
- в моделях от 10 кВт защита по высокому давлению, защита от высокой температуры конденсации, защита от высокой температуры нагнетания, вывод кодов ошибок;
- в моделях от 14 кВт защита по низкому давлению;

В моделях от 22 кВт установлены двухскоростные вентиляторы.

Двухконтурные модели ККБ имеют независимое управление контурами, обеспечивая двухступенчатое регулирование производительности 0-50%-100%.

Модель		SCCU 12 C1B	SCCU 18 C1B	SCCU 24 C1B	SCCU 36 C1B	SCCU 48 C1B
Производительность, кВт	Охлаждение	3,2	5,3	7,1	10,5	14
Потребляемая мощность, кВт	Охлаждение	1,3	2,05	2,7	4	5,2
Максимальный потребляемый ток, А		7,5	15	18	10	12
Электропитание		1 фаза, 230 В, 50 Гц			3 фазы и нейтраль, 380 В, 50 Гц	
Уровень звукового давления, дБ(А)	Охлаждение	49	55	55	56	56
Гарантированный диапазон рабочих температур наружного воздуха, °С	Охлаждение	+18 ~ +46				
Заводская заправка хладагента, г		0,8	0,86	1,35	2,5	3
Максимальная длина фреоновпровода, м		20	20	20	30	30
Максимальный перепад высот между ККБ и испарителем (ККБ ниже/выше), м		10	10	10	20	20
Диаметр жидкостной трубы, мм (дюймы)		6,35 (1/4)	6,35 (1/4)	9,52 (3/8)	9,52 (3/8)	9,52 (3/8)
Диаметр газовой трубы, мм (дюймы)		12,7 (1/2)	12,7 (1/2)	12,7 (1/2)	19,05 (3/4)	19,05 (3/4)
Размеры (В x Ш x Г), мм	Без упаковки	549×848×300	597×825×315	702×916×360	967×1077×396	987×1167×400
	В упаковке	575×910×335	650×890×360	755×965×420	1100×1120×435	1032×1307×443
Вес, кг	Без упаковки	30,5	36,5	48,5	85,8	91,6
	В упаковке	33,0	39,5	52	95,6	102
Количество контуров		1	1	1	1	1

ТЕХНИЧЕСКИЕ ДАННЫЕ КОМПРЕССОРНО-КОНДЕНСАТОРНЫХ БЛОКОВ

Модель		SCCU 60 C1B	SCCU 75 C1B	SCCU 96 C1B	SCCU 120 C1B
Производительность, кВт	Охлаждение	16	22	28	35
Потребляемая мощность, кВт	Охлаждение	6,2	7,6	9,6	12,6
Максимальный потребляемый ток, А		13	19,3	23,7	28,5
Электропитание		3 фазы и нейтраль, 380 В, 50 Гц			
Уровень звукового давления, дБ(А)	Охлаждение	57	65	67	69
Гарантированный диапазон рабочих температур наружного воздуха, °С	Охлаждение	+18 ~ +46			
Заводская заправка хладагента, г		3,05	5,4	6	7,2
Максимальная длина фреонпровода, м		30	50	50	50
Максимальный перепад высот между ККБ и испарителем (ККБ ниже/выше), м		20	25/30	25/30	25/30
Диаметр жидкостной трубы, мм (дюймы)		9,52 (3/8)	9,52 (3/8)	9,52 (3/8)	12,7 (1/2)
Диаметр газовой трубы, мм (дюймы)		19,05 (3/4)	22 (7/8)	25 (1)	28,6 (1 1/8)
Размеры (В x Ш x Г), мм	Без упаковки	987×1167×400	908×1260×700	908×1260×700	908×1260×700
	В упаковке	1032×1307×443	1060×1320×730	1060×1320×730	1060×1320×730
Вес, кг	Без упаковки	96,6	171	185	199
	В упаковке	107	190	202	215
Количество контуров		1	1	1	1

Модель		SCCU 150 C1B	SCCU 180 C1B	SCCU 210C1B	SCCU 240 C1B	SCCU 360 C1B
Производительность, кВт	Охлаждение	45	53	61	70	105
Потребляемая мощность, кВт	Охлаждение	17,6	16,8	19	22	28
Максимальный потребляемый ток, А		47,9	45,2	51	56,5	71,8
Электропитание		3 фазы и нейтраль, 380 В, 50 Гц				
Уровень звукового давления, дБ(А)	Охлаждение	70	73	76	76	78
Гарантированный диапазон рабочих температур наружного воздуха, °С	Охлаждение	+18 ~ +46				
Заводская заправка хладагента, г		10	11	12,4	17	18
Максимальная длина фреонпровода, м		50	50	50	50	50
Максимальный перепад высот между ККБ и испарителем (ККБ ниже/выше), м		25/30	30	30	30	30
Диаметр жидкостной трубы, мм (дюймы)		15,88 (5/8)	12,7 (1/2) × 2	12,7 (1/2) × 2	12,7 (1/2) × 2	12,7 (1/2) × 2
Диаметр газовой трубы, мм (дюймы)		31,75 (1 1/4)	25 (1) × 2	25 (1) × 2	25 (1) × 2	25 (1) × 2
Размеры (В x Ш x Г), мм	Без упаковки	1615×1250×765	1245×1825×899	1245×1825×899	1260×2158×1082	1260×2158×1082
	В упаковке	1790×1305×820	1272×1844×924	1272×1844×924	1275×2168×1105	1275×2168×1105
Вес, кг	Без упаковки	288	403	403	508	570
	В упаковке	308	415	415	523	582
Количество контуров		1	2	2	2	2

Значения в таблице приведены для следующих параметров:

Температура испарения хладагента 5 °С. Температура наружного воздуха 35 °С

Холодопроизводительность приведена для эквивалентной длины 7,5 м.

ТАБЛИЦЫ ХОЛОДОПРОИЗВОДИТЕЛЬНОСТИ В ЗАВИСИМОСТИ ОТ ТЕМПЕРАТУРЫ КИПЕНИЯ

			SCCU 12 C1B						SCCU 18 C1B						SCCU 24 C1B						
Температура кипения, °С			10	8	7	5	4	2	10	8	7	5	4	2	10	8	7	5	4	2	
Температура наружного воздуха, °С	25	Холодопроизводительность	кВт	4,02	3,77	3,66	3,44	3,32	3,14	6,34	5,95	5,78	5,44	5,24	4,95	8,89	8,34	8,09	7,62	7,34	6,94
		Потребляемая мощность	кВт	0,98	0,92	0,89	0,85	0,82	0,78	1,55	1,46	1,41	1,35	1,29	1,24	2,17	2,05	1,98	1,89	1,81	1,73
	30	Холодопроизводительность	кВт	3,83	3,59	3,48	3,28	3,16	2,99	6,04	5,67	5,50	5,18	4,99	4,72	8,47	7,94	7,71	7,26	6,99	6,61
		Потребляемая мощность	кВт	1,04	0,98	0,95	0,91	0,87	0,83	1,65	1,55	1,50	1,43	1,38	1,31	2,31	2,18	2,10	2,01	1,93	1,84
	32	Холодопроизводительность	кВт	3,70	3,47	3,37	3,17	3,05	2,88	5,84	5,47	5,31	5,01	4,82	4,56	8,18	7,67	7,45	7,02	6,76	6,39
		Потребляемая мощность	кВт	1,09	1,02	0,99	0,95	0,91	0,87	1,72	1,62	1,56	1,49	1,43	1,37	2,40	2,27	2,19	2,09	2,01	1,92
	35	Холодопроизводительность	кВт	3,58	3,38	3,28	3,08	2,98	2,81	5,66	5,34	5,18	4,87	4,70	4,44	7,93	7,48	7,26	6,82	6,59	6,22
		Потребляемая мощность	кВт	1,12	1,06	1,03	0,98	0,94	0,90	1,78	1,68	1,62	1,55	1,48	1,42	2,49	2,35	2,27	2,17	2,08	1,99
	40	Холодопроизводительность	кВт	3,37	3,18	3,08	2,90	2,80	2,64	5,32	5,02	4,87	4,58	4,42	4,17	7,45	7,03	6,82	6,41	6,19	5,85
		Потребляемая мощность	кВт	1,20	1,13	1,09	1,04	1,00	0,96	1,89	1,78	1,72	1,65	1,58	1,51	2,65	2,50	2,42	2,31	2,22	2,12
	43	Холодопроизводительность	кВт	3,20	3,02	2,93	2,75	2,66	2,51	5,05	4,76	4,63	4,35	4,20	3,97	7,08	6,68	6,48	6,09	5,88	5,56
		Потребляемая мощность	кВт	1,25	1,18	1,14	1,08	1,04	0,99	1,97	1,86	1,79	1,71	1,64	1,57	2,76	2,60	2,51	2,40	2,30	2,20
45	Холодопроизводительность	кВт	3,02	2,85	2,77	2,60	2,51	2,37	4,77	4,50	4,37	4,11	3,97	3,75	6,69	6,31	6,13	5,76	5,56	5,25	
	Потребляемая мощность	кВт	1,30	1,23	1,19	1,13	1,09	1,04	2,06	1,94	1,87	1,79	1,72	1,64	2,88	2,72	2,63	2,51	2,41	2,30	

			SCCU 36 C1B						SCCU 48 C1B						SCCU 60 C1B						
Температура кипения, °С			10	8	7	5	4	2	10	8	7	5	4	2	10	8	7	5	4	2	
Температура наружного воздуха, °С	25	Холодопроизводительность	кВт	12,61	11,83	11,48	10,82	10,42	9,84	17,57	16,48	16,00	15,07	14,51	13,72	20,18	18,93	18,38	17,31	16,67	15,75
		Потребляемая мощность	кВт	3,08	2,90	2,81	2,68	2,57	2,46	4,29	4,05	3,91	3,73	3,58	3,42	4,93	4,65	4,49	4,29	4,12	3,93
	30	Холодопроизводительность	кВт	12,01	11,27	10,94	10,30	9,92	9,38	16,73	15,70	15,24	14,35	13,82	13,06	19,22	18,03	17,50	16,48	15,87	15,00
		Потребляемая мощность	кВт	3,27	3,09	2,98	2,85	2,74	2,61	4,56	4,30	4,16	3,97	3,81	3,64	5,24	4,94	4,78	4,56	4,38	4,18
	32	Холодопроизводительность	кВт	11,61	10,88	10,57	9,95	9,59	9,06	16,17	15,16	14,72	13,87	13,36	12,62	18,57	17,42	16,91	15,92	15,34	14,49
		Потребляемая мощность	кВт	3,41	3,22	3,11	2,97	2,85	2,72	4,75	4,48	4,33	4,14	3,97	3,79	5,46	5,15	4,97	4,75	4,56	4,36
	35	Холодопроизводительность	кВт	11,25	10,61	10,30	9,68	9,34	8,83	15,67	14,78	14,35	13,49	13,02	12,30	17,99	16,97	16,48	15,49	14,95	14,13
		Потребляемая мощность	кВт	3,53	3,33	3,22	3,07	2,95	2,82	4,92	4,64	4,48	4,28	4,11	3,93	5,65	5,33	5,15	4,92	4,72	4,51
	40	Холодопроизводительность	кВт	10,57	9,97	9,68	9,10	8,78	8,30	14,73	13,89	13,49	12,68	12,24	11,56	16,91	15,96	15,49	14,56	14,05	13,28
		Потребляемая мощность	кВт	3,76	3,55	3,43	3,27	3,14	3,00	5,24	4,94	4,78	4,56	4,38	4,18	6,02	5,68	5,48	5,24	5,03	4,80
	43	Холодопроизводительность	кВт	10,04	9,47	9,20	8,65	8,34	7,88	13,99	13,20	12,81	12,05	11,62	10,98	16,07	15,16	14,72	13,83	13,35	12,62
		Потребляемая мощность	кВт	3,91	3,69	3,57	3,40	3,27	3,12	5,45	5,14	4,97	4,74	4,55	4,35	6,26	5,90	5,70	5,45	5,23	4,99
45	Холодопроизводительность	кВт	9,49	8,95	8,69	8,17	7,88	7,45	13,22	12,47	12,11	11,38	10,98	10,38	15,18	14,32	13,91	13,07	12,62	11,92	
	Потребляемая мощность	кВт	4,09	3,86	3,73	3,56	3,42	3,26	5,69	5,37	5,19	4,96	4,76	4,54	6,54	6,17	5,96	5,69	5,46	5,22	

			SCCU 75 C1B						SCCU 96 C1B						SCCU 120 C1B						
Температура кипения, °С			10	8	7	5	4	2	10	8	7	5	4	2	10	8	7	5	4	2	
Температура наружного воздуха, °С	25	Холодопроизводительность	кВт	27,86	26,13	25,37	23,89	23,01	21,74	35,08	32,90	31,94	30,09	28,98	27,38	43,44	40,75	39,56	37,26	35,89	33,91
		Потребляемая мощность	кВт	6,80	6,41	6,20	5,92	5,68	5,43	8,58	8,02	7,67	7,33	7,04	6,72	10,48	9,93	9,50	9,08	8,71	8,32
	30	Холодопроизводительность	кВт	26,53	24,88	24,16	22,75	21,91	20,71	33,41	31,34	30,42	28,65	27,60	26,08	41,38	38,81	37,68	35,49	34,18	32,30
		Потребляемая мощность	кВт	7,23	6,82	6,59	6,30	6,04	5,77	9,18	8,58	8,21	7,84	7,53	7,19	11,21	10,62	10,17	9,71	9,32	8,90
	32	Холодопроизводительность	кВт	25,63	24,04	23,34	21,98	21,17	20,01	32,28	30,28	29,39	27,69	26,66	25,20	39,98	37,49	36,40	34,29	33,02	31,20
		Потребляемая мощность	кВт	7,53	7,11	6,87	6,56	6,30	6,01	9,61	8,98	8,60	8,21	7,88	7,53	11,73	11,12	10,64	10,17	9,76	9,32
	35	Холодопроизводительность	кВт	24,84	23,43	22,75	21,39	20,64	19,50	31,28	29,51	28,65	26,93	25,99	24,56	38,74	36,54	35,48	33,35	32,18	30,41
		Потребляемая мощность	кВт	7,80	7,36	7,11	6,79	6,52	6,22	10,01	9,36	8,95	8,55	8,21	7,84	12,22	11,59	11,09	10,59	10,17	9,71
	40	Холодопроизводительность	кВт	23,35	22,03	21,39	20,10	19,40	18,33	29,40	27,74	26,93	25,32	24,43	23,09	36,41	34,35	33,35	31,35	30,25	28,59
		Потребляемая мощность	кВт	8,31	7,84	7,57	7,23	6,94	6,63	10,66	9,96	9,54	9,11	8,74	8,35	13,02	12,34	11,81	11,28	10,83	10,34
	43	Холодопроизводительность	кВт	22,18	20,93	20,32	19,10	18,43	17,41	27,93	26,35	25,58	24,05	23,21	21,93	34,59	32,63	31,68	29,78	28,74	27,16
		Потребляемая мощность	кВт	8,64	8,15	7,87	7,52	7,22	6,89	11,19	10,46	10,01	9,56	9,18	8,77	13,67	12,96	12,40	11,84	11,37	10,86
45	Холодопроизводительность	кВт	20,96	19,77	19,20	18,05	17,41	16,46	26,40	24,90	24,18	22,73	21,93	20,73	32,69	30,84	29,94	28,14	27,16	25,67	
	Потребляемая мощность	кВт	9,03	8,52	8,23	7,86	7,54	7,20	11,70	10,93	10,46	9,99	9,59	9,16	14,15	13,41	12,83	12,26	11,76	11,24	

			SCCU 150 C1B						SCCU 180 C1B						SCCU 210 C1B						
Температура кипения, °С			10	8	7	5	4	2	10	8	7	5	4	2	10	8	7	5	4	2	
Температура наружного воздуха, °С	25	Холодопроизводительность	кВт	56,11	52,62	51,09	48,12	46,34	43,79	65,73	61,65	59,85	56,37	54,29	51,31	75,50	70,81	68,75	64,75	62,36	58,93
		Потребляемая мощность	кВт	13,36	12,49	11,95	11,41	10,96	10,46	15,49	14,48	13,85	13,23	12,70	12,13	17,79	16,63	15,91	15,20	14,59	13,93
	30	Холодопроизводительность	кВт	53,43	50,12	48,66	45,83	44,14	41,71	62,60	58,71	57,00	53,69	51,71	48,86	71,91	67,44	65,48	61,67	59,39	56,13
		Потребляемая мощность	кВт	14,53	13,58	12,99	12,41	11,91	11,37	16,84	15,74	15,06	14,38	13,81	13,19	19,34	18,08	17,30	16,52	15,86	15,15
	32	Холодопроизводительность	кВт	51,63	48,42	47,01	44,28	42,64	40,30	60,48	56,73	55,08	51,87	49,96	47,21	69,47	65,16	63,26	59,58	57,39	54,23
		Потребляемая мощность	кВт	15,21	14,21	13,60	12,99	12,47	11,91	17,82	16,65	15,94	15,22	14,61	13,95	20,47	19,13	18,31	17,48	16,78	16,03
	35	Холодопроизводительность	кВт	50,03	47,19	45,82	43,07	41,56	39,28	58,61	55,29	53,68	50,46	48,69	46,02	67,32	63,51	61,66	57,96	55,93	52,86
		Потребляемая мощность	кВт	16,01	14,96	14,32	13,67	13,13	12,54	18,76	17,53	16,78	16,02	15,38	14,69	21,55	20,14	19,27	18,40	17,67	16,87
	40	Холодопроизводительность	кВт	47,02	44,36	43,07	40,49	39,07	36,92	55,09	51,97	50,46	47,43	45,77	43,25	63,28	59,70	57,96	54,48	52,58	49,68
		Потребляемая мощность	кВт	17,42	16,28	15,58	14,88	14,28	13,64	20,41	19,07	18,25	17,43	16,73	15,98	23,44	21,91	20,96	20,02	19,22	18,36
	43	Холодопроизводительность	кВт	44,67	42,14	40,92	38,46	37,12	35,07	52,34	49,37	47,94	45,06	43,48	41,09	60,12	56,71	55,06	51,76	49,95	47,20
		Потребляемая мощность	кВт	18,46	17,26	16,51	15,77	15,14	14,46	21,63	20,22	19,35	18,48	17,74	16,94	24,85	23,22	22,22	21,22	20,37	19,46
45	Холодопроизводительность	кВт	42,22	39,83	38,67	36,35	35,07	33,15	49,46	46,66	45,30	42,58	41,09	38,83	56,81	53,59	52,03	48,91	47,20	44,60	
	Потребляемая мощность	кВт	19,30	18,03	17,26	16,48	15,82	15,11	22,61	21,13	20,22	19,31	18,53	17,70	25,97	24,27	23,22	22,18	21,29	20,33	

			SCCU 240 C1B						SCCU 360 C1B						
Температура кипения, °С			10	8	7	5	4	2	10	8	7	5	4	2	
Температура наружного воздуха, °С	25	Холодопроизводительность	кВт	86,68	81,30	78,93	74,34	71,60	67,66	129,73	121,68	118,13	111,26	107,16	101,27
		Потребляемая мощность	кВт	20,43	19,09	18,27	17,45	16,75	16,00	30,58	28,58	27,35	26,12	25,07	23,94
	30	Холодопроизводительность	кВт	82,55	77,43	75,17	70,80	68,19	64,44	123,56	115,88	112,51	105,96	102,06	96,44
		Потребляемая мощность	кВт	22,21	20,75	19,86	18,97	18,21	17,39	33,24	31,06	29,72	28,39	27,25	26,02
	32	Холодопроизводительность	кВт	79,76	74,81	72,63	68,41	65,88	62,26	119,38	111,97	108,70	102,38	98,61	93,18
		Потребляемая мощность	кВт	23,50	21,96	21,02	20,07	19,27	18,40	35,17	32,87	31,45	30,04	28,84	27,54
	35	Холодопроизводительность	кВт	77,29	72,91	70,79	66,54	64,21	60,68	115,68	109,13	105,95	99,59	96,11	90,82
		Потребляемая мощность	кВт	24,74	23,12	22,12	21,13	20,28	19,37	37,02	34,60	33,11	31,62	30,35	28,99
	40	Холодопроизводительность	кВт	72,65	68,54	66,54	62,55	60,36	57,04	108,74	102,58	99,59	93,62	90,34	85,37
		Потребляемая мощность	кВт	26,91	25,15	24,07	22,99	22,07	21,07	40,28	37,64	36,02	34,40	33,03	31,54
	43	Холодопроизводительность	кВт	69,02	65,11	63,22	59,42	57,34	54,19	—	97,45	94,61	88,94	85,82	81,10
		Потребляемая мощность	кВт	28,53	26,66	25,51	24,36	23,39	22,34	—	39,90	38,18	36,47	35,01	33,43
45	Холодопроизводительность	кВт	65,22	61,53	59,74	56,15	54,19	51,21	—	—	89,41	84,05	81,10	76,64	
	Потребляемая мощность	кВт	29,81	27,86	26,66	25,46	24,44	23,34	—	—	39,90	38,11	36,58	34,94	

CCU ON/OFF

SCCU 18 C1B

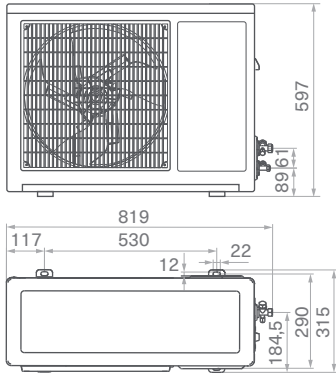

SCCU 24 C1B

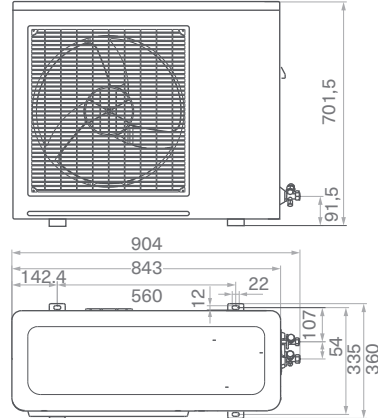

SCCU 36 C1B

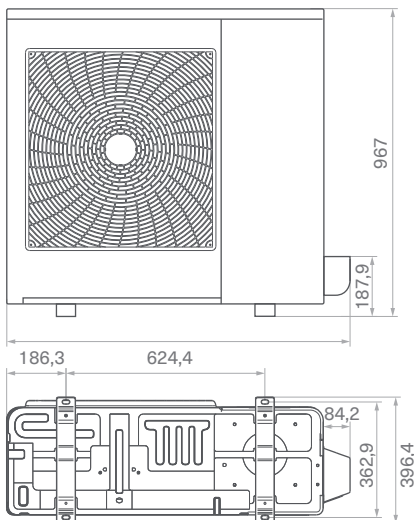

SCCU 48 C1B, SCCU 60 C1B

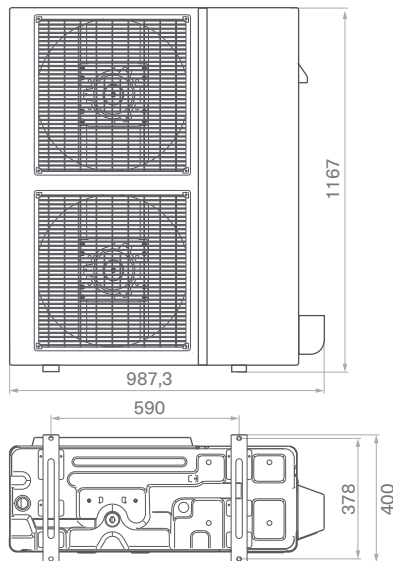

SCCU 75 C1B, SCCU 96 C1B

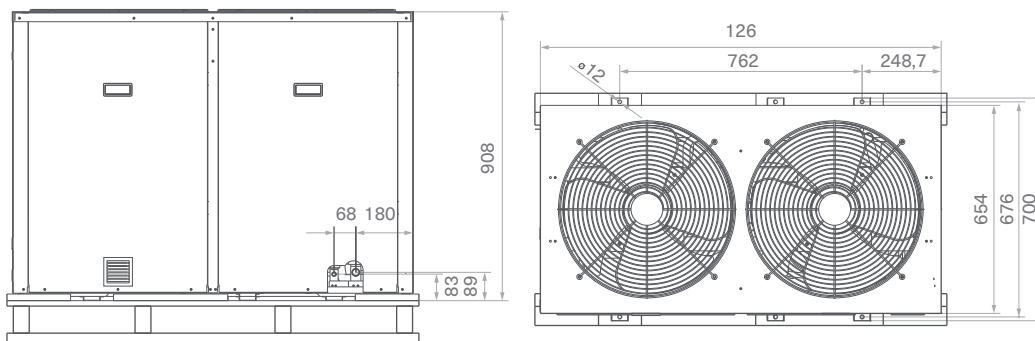

SCCU 120 C1B

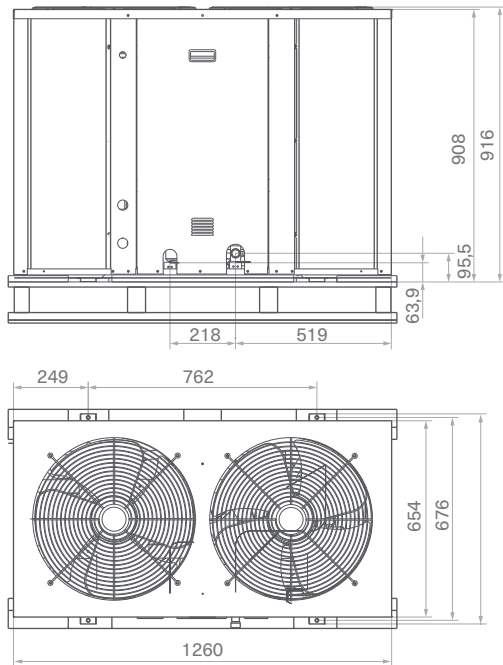

SCCU 180 C1B, SCCU 210 C1B

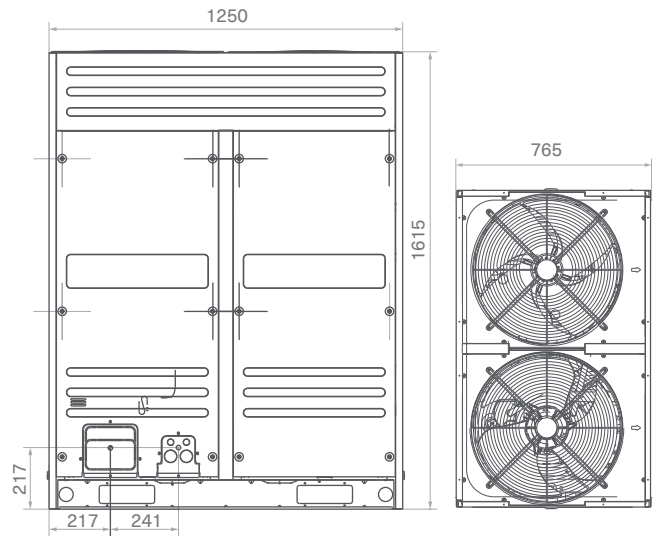

SCCU 150 C1B

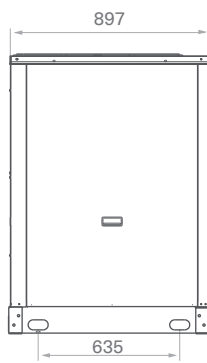
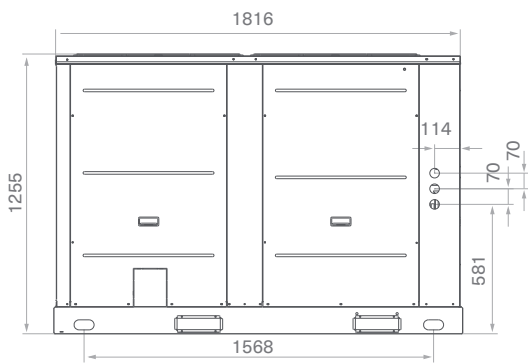

SCCU 240 C1B

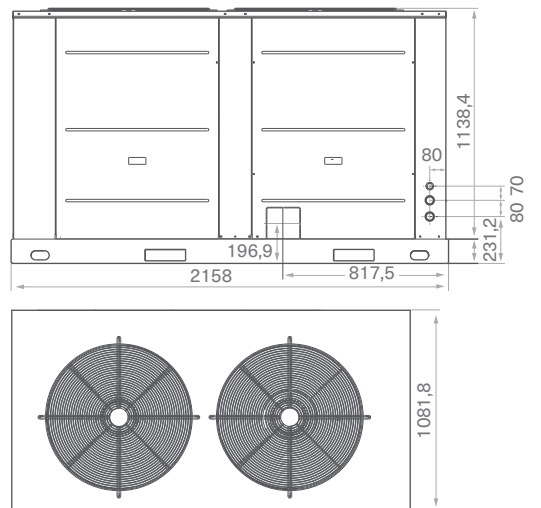

SCCU 150 C1B

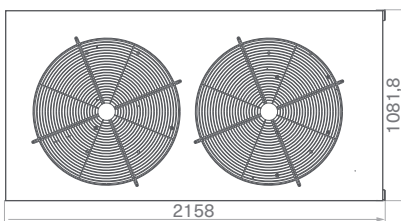
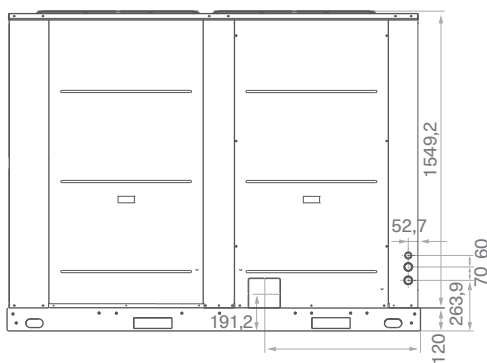

Energolux

Серия

CCU INVERTER

КОМПРЕССОРНО-КОНДЕНСАТОРНЫЕ БЛОКИ С ИНВЕРТОРНЫМ УПРАВЛЕНИЕМ

Инверторные компрессорно-конденсаторные блоки существенно расширяют границы применения ККБ. Благодаря инверторным технологиям применяемым в наружном блоке и электронно-расширительному вентилю регулирование производительности происходит плавным образом, позволяя значительно снизить энергопотребление, увеличить эффективность при частичных нагрузках и повысить рабочий ресурс системы.



Допускается работа вентиляционной установки в режиме как охлаждения, так и нагрева. Длина трассы от инверторного ККБ до испарителя может достигать 165 м. Управление может осуществляться с проводного пульта, шкафа автоматики приточной установки или через открытые протоколы Modbus и Bacnet.

CCU INVERTER

КОМПРЕССОРНО-КОНДЕНСАТОРНЫЕ БЛОКИ ИНВЕРТОРНОГО ТИПА

ХОЛОДОПРОИЗВОДИТЕЛЬНОСТЬ ОТ 3,6 кВт ДО 252 кВт



Инверторные спиральные компрессоры



Режим работы – охлаждение/нагрев



Озонобезопасный хладагент R410A



Расширенная базовая комплектация



Умный дом



3 года гарантии

Широкие возможности VRF-систем ENERGO LUX позволяют подключить фреоновую секцию вентиляционной установки к наружному блоку мультизональной VRF-системы в качестве ККБ инверторного типа. Благодаря инверторным технологиям наружного блока и электронно-расширительному вентилю, регулирование производительности происходит плавным образом, что позволяет значительно снизить энергопотребление, увеличить эффективность при частичных нагрузках и повысить рабочий ресурс системы.

Допускается работа вентиляционной установки в режиме как охлаждения, так и нагрева. В комплект для подключения вентиляционных установок входят шкаф управления и электронный расширительный вентиль. Управление шкафом управления может быть организовано с помощью проводного пульта управления, поставляемого в комплекте.

Модель наружного блока		SMZ1U30V2AI	SMZ1U36V2AI	SMZ1U45V2AI	SMZ1U54V2AI	SMZ1U60V2AI
	HP	3	3,5	4	5	6
Производительность, кВт	Охлаждение	8,00	10,00	12,10	14,00	16,00
	Обогрев	9,00	11,00	14,00	16,50	18,00
Потребляемая мощность, кВт	Охлаждение	2,05	2,70	3,03	3,59	4,75
	Обогрев	1,90	2,50	3,27	3,95	4,65
Рабочий ток, А	Охлаждение	11,00	14,40	16,20	19,20	25,40
	Обогрев	10,10	13,40	17,50	21,10	24,80
Электропитание		1 фаза, 230 В, 50 Гц				
Расход воздуха (максимальный), м³/ч		3900	4000	6000	6300	6600
Уровень звукового давления, дБ(А)		57	58	57	58	58
Гарантированный диапазон рабочих температур наружного воздуха, °С	Охлаждение	-5 ~ +52				
	Обогрев	-20 ~ +24				
Заводская заправка хладагента, кг		1,8	1,8	3,3	3,3	3,3
Дополнительная заправка хладагента, г/м		по формуле				
Максимальная длина между наружным и внутренним блоками, м		100		120		
Максимальный перепад высот между наружным и внутренним блоками, когда внутренний блок, м	Ниже наружного	40		50		
	Выше наружного	30		40		
Диаметр жидкостной трубы, мм (дюймы)		9,52 (3/8)	9,52 (3/8)	9,52 (3/8)	9,52 (3/8)	9,52 (3/8)
Диаметр газовой трубы, мм (дюймы)		15,88 (5/8)	15,88 (5/8)	15,88 (5/8)	15,88 (5/8)	19,05 (3/4)
Размеры (В x Ш x Г), мм	Без упаковки	790x980x360	790x980x360	1345x900x340	1345x900x340	1345x900x340
	В упаковке	937x1097x477	937x1097x477	1500x998x458	1500x998x458	1500x998x458
Вес, кг	Без упаковки	80	80	112	112	112
	В упаковке	90	90	123	123	123

Модель наружного блока	НР	SMZ3U45V2AI	SMZ3U54V2AI	SMZ3U60V2AI
		4	5	6
Производительность, кВт	Охлаждение	12,10	14,00	16,00
	Обогрев	14,00	16,50	18,00
Потребляемая мощность, кВт	Охлаждение	3,03	3,59	4,75
	Обогрев	3,27	3,95	4,65
Рабочий ток, А	Охлаждение	5,40	6,40	8,50
	Обогрев	5,80	7,10	8,30
Электропитание		3 фазы и нейтраль, 400 В, 50 Гц		
Расход воздуха (максимальный), м³/ч		6000	6300	6600
Уровень звукового давления, дБ(А)		57	58	58
Гарантированный диапазон рабочих температур наружного воздуха, °С	Охлаждение	-5 ~ +52		
	Обогрев	-20 ~ +24		
Заводская заправка хладагента, кг		3,3	3,3	3,3
Дополнительная заправка хладагента, г/м		по формуле		
Максимальная длина между наружным и внутренним блоками, м		120		
Максимальный перепад высот между наружным и внутренним блоками, когда внутренний блок, м	Ниже наружного	50		
	Выше наружного	40		
Диаметр жидкостной трубы, мм (дюймы)		9,52 (3/8)	9,52 (3/8)	9,52 (3/8)
Диаметр газовой трубы, мм (дюймы)		15,88 (5/8)	15,88 (5/8)	19,05 (3/4)
Размеры (В x Ш x Г), мм	Без упаковки	1345x900x340	1345x900x340	1345x900x340
	В упаковке	1500x998x458	1500x998x458	1500x998x458
Вес, кг	Без упаковки	122	122	122
	В упаковке	133	133	133

Модель наружного блока	НР	SMZUI75V2AI	SMZUI96V2AI	SMZUI120V2AI
		8	10	12
Производительность, кВт	Охлаждение	22,40	28,00	33,50
	Обогрев	24,00	30,00	35,10
Потребляемая мощность, кВт	Охлаждение	6,12	7,78	9,57
	Обогрев	4,90	6,12	7,14
Рабочий ток, А	Охлаждение	10,90	13,90	17,10
	Обогрев	8,80	10,90	12,80
Электропитание		3 фазы и нейтраль, 380-415 В, 50 Гц		
Расход воздуха (максимальный), м³/ч		8000	11000	11000
Уровень звукового давления, дБ(А)		60	62	63
Гарантированный диапазон рабочих температур наружного воздуха, °С	Охлаждение	-5 ~ +52		
	Обогрев	-20 ~ +24		
Заводская заправка хладагента, кг		5,5	7,1	8
Дополнительная заправка хладагента, г/м		по формуле		
Максимальная длина между наружным и внутренним блоками, м		120		
Максимальный перепад высот между наружным и внутренним блоками, когда внутренний блок, м	Ниже наружного	50		
	Выше наружного	40		
Диаметр жидкостной трубы, мм (дюймы)		9,52 (3/8)	9,52 (3/8)	12,7 (1/2)
Диаметр газовой трубы, мм (дюймы)		19,05 (3/4)	22,22 (7/8)	25,4 (1)
Размеры (В x Ш x Г), мм	Без упаковки	1430x940x320	1615x940x460	1615x940x460
	В упаковке	1580x1038x438	1765x1038x578	1765x1038x578
Вес, кг	Без упаковки	133	166	177
	В упаковке	144	183	194

МОДУЛЬНЫЕ КОМПРЕССОРНО-КОНДЕНСАТОРНЫЕ БЛОКИ ИНВЕРТОРНОГО ТИПА

Модель наружного блока	HP	SMZU75V2AI	SMZU96V2AI	SMZU120V2AI	SMZU135V2AI
		8	10	12	14
Производительность, кВт	Охлаждение	22,40	28,00	33,50	40,00
	Обогрев	25,00	31,50	37,50	45,00
Потребляемая мощность, кВт	Охлаждение	5,20	7,00	8,41	10,65
	Обогрев	5,50	7,30	9,00	11,10
Рабочий ток, А	Охлаждение	9,30	12,50	15,00	19,00
	Обогрев	9,80	13,00	16,10	19,80
Электропитание	3 фазы и нейтраль, 380-415 В, 50 Гц				
Расход воздуха (максимальный), м³/ч	11400		11400	14000	14000
Уровень звукового давления, дБ(А)	60		61	63	63
Гарантированный диапазон рабочих температур наружного воздуха, °С	Охлаждение	-5 ~ +52			
	Обогрев	-20 ~ +24			
Заводская заправка хладагента, кг	5,9		6,7	8,2	9,8
Дополнительная заправка хладагента, г/м	по формуле				
Максимальная длина между наружным и внутренним блоками, м	165				
Максимальный перепад высот между наружным и внутренним блоками, когда внутренний блок, м	Ниже наружного	90			
	Выше наружного	90			
Диаметр жидкостной трубы, мм (дюймы)	9,52 (3/8)		9,52 (3/8)	12,7 (1/2)	12,7 (1/2)
Диаметр газовой трубы, мм (дюймы)	19,05 (3/4)		22,22 (7/8)	25,4 (1)	25,4 (1)
Диаметр маслоуравнивающей трубы, мм (дюймы)	9,52 (3/8)		9,52 (3/8)	9,52 (3/8)	9,52 (3/8)
Размеры (В x Ш x Г), мм	Без упаковки	1605x930x765	1605x930x765	1605x1340x765	1605x1340x765
	В упаковке	1775x1010x840	1775x1010x840	1775x1420x840	1775x1420x840
Вес, кг	Без упаковки	225	225	285	360
	В упаковке	235	235	300	375

Модель наружного блока	HP	SMZU150V2AI	SMZU175V2AI	SMZU190V2AI	SMZU215V2AI
		16	18	20	22
Производительность, кВт	Охлаждение	45,00	50,40	56,00	61,50
	Обогрев	50,00	56,50	63,00	69,00
Потребляемая мощность, кВт	Охлаждение	12,65	14,20	16,00	18,50
	Обогрев	13,00	14,10	16,60	18,90
Рабочий ток, А	Охлаждение	22,60	25,40	28,60	33,10
	Обогрев	23,20	25,20	29,70	33,80
Электропитание	3 фазы и нейтраль, 380-415 В, 50 Гц				
Расход воздуха (максимальный), м³/ч	14000		16000	16000	16000
Уровень звукового давления, дБ(А)	63		63	63	64
Гарантированный диапазон рабочих температур наружного воздуха, °С	Охлаждение	-5 ~ +52			
	Обогрев	-20 ~ +24			
Заводская заправка хладагента, кг	10,3		11,3	14,3	14,3
Дополнительная заправка хладагента, г/м	по формуле				
Максимальная длина между наружным и внутренним блоками, м	165				
Максимальный перепад высот между наружным и внутренним блоками, когда внутренний блок, м	Ниже наружного	90			
	Выше наружного	90			
Диаметр жидкостной трубы, мм (дюймы)	12,7 (1/2)		15,9 (5/8)	15,9 (5/8)	15,9 (5/8)
Диаметр газовой трубы, мм (дюймы)	28,58 (1 1/8)		28,58 (1 1/8)	28,58 (1 1/8)	28,58 (1 1/8)
Диаметр маслоуравнивающей трубы, мм (дюймы)	9,52 (3/8)		9,52 (3/8)	9,52 (3/8)	9,52 (3/8)
Размеры (В x Ш x Г), мм	Без упаковки	1605x1340x765	1740x1340x765	1740x1340x765	1740x1340x765
	В упаковке	1775x1420x840	1910x1420x840	1910x1420x840	1910x1420x840
Вес, кг	Без упаковки	360	360	385	385
	В упаковке	375	375	400	400

ТЕХНИЧЕСКИЕ ДАННЫЕ ПРИСОЕДИНИТЕЛЬНЫХ КОМПЛЕКТОВ

Модель		SDX 36 G2	SDX 71 G2	SDX 140 G2	SDX 280 G2	SDX 560 G2
Производительность, установленная по умолчанию на заводе	Охлаждение, кВт	3,6	7,1	14,0	28,0	56,0
	Обогрев, кВт	4,0	8,0	16,0	31,5	63,0
Производительность подключаемого испарителя (в режиме охлаждения), кВт		2,8/3,6	4,5/5,6/7,1	9,0/11,2/14,0	22,4/28,0/33,5/40/45	50,4/56,0/84,0
Электропитание		1 фаза, 230 В, 50 Гц				
Потребляемая мощность, кВт		0,008				
Диаметр жидкостной трубы DX-Kit (вход и выход), мм (дюймы)		6,35 (1/4) / 6,35 (1/4)	9,52 (3/8) / 9,52 (3/8) / 9,52 (3/8)	9,52 (3/8) / 9,52 (3/8) / 9,52 (3/8)	9,52 (3/8) / 9,52 (3/8) / 9,52 (3/8) / 9,52 (3/8)	15,88 (5/8) / 15,88 (5/8) / 15,88 (5/8)
Диаметр жидкостной трубы испарителя, мм (дюймы)		6,35 (1/4) / 6,35 (1/4)	6,35 (1/4) / 9,52 (3/8) / 9,52 (3/8)	9,52 (3/8) / 9,52 (3/8) / 9,52 (3/8)	9,52 (3/8) / 9,52 (3/8) / 12,7 (1/2) / 12,7 (1/2)	15,88 (5/8) / 15,88 (5/8) / 19,05 (3/4)
Диаметр газовой трубы испарителя, мм (дюймы)		9,52 (3/8) / 12,7 (1/2)	12,7 (1/2) / 15,88 (5/8) / 15,88 (5/8)	15,88 (5/8) / 15,88 (5/8) / 15,88 (5/8)	19,05 (3/4) / 22,22 (7/8) / 25,4 (1) / 25,4 (1) / 28,6 (1 1/8)	28,58 (1 1/8) / 28,58 (1 1/8) / 31,8 (1 1/4)
Размеры (В x Ш x Г), мм (блок ЭРВ)	Без упаковки	85x326x203	85x326x203	85x326x203	85x326x203	120x500x246
Размеры (В x Ш x Г), мм (блок управления)	Без упаковки	111x334x284	111x334x284	111x334x284	111x334x284	111x334x284
Вес, кг	Без упаковки	10,0	10,5	10,5	10,5	13

Модель		SDX 560 G2 + SDX 140 G2	SDX 560 G2 + SDX 280 G2	SDX 560 G2 + SDX 560 G2	SDX 560 G2 + SDX 560 G2 + SDX 140 G2	SDX 560 G2 + SDX 560 G2 + SDX 280 G2	SDX 560 G2 + SDX 560 G2 + SDX 560 G2
Производительность, установленная по умолчанию на заводе	Охлаждение, кВт	98,0	112,0	140,0	182,0	196,0	252,0
	Обогрев, кВт	110,5	126,0	157,7 / 189,0	204,5	220,5	252,0 / 283,5
Производительность подключаемого испарителя (в режиме охлаждения), кВт		98,0	112,0	140,0 / 168,0	182,0	196,0	224,0 / 252,0
Электропитание		1 фаза, 230 В, 50 Гц					
Потребляемая мощность, кВт		0,008 + 0,008			0,008 + 0,008 + 0,008		
Диаметр жидкостной трубы испарителя, мм (дюймы)		19,05 (3/4)	19,05 (3/4)	19,05 (3/4)	19,05 (3/4)	22,22 (7/8)	22,22 (7/8)
Диаметр газовой трубы испарителя, мм (дюймы)		38,1 (1 1/2)	38,1 (1 1/2)	41,3 (1 5/8)	41,3 (1 5/8)	44,4 (1 3/4)	44,4 (1 3/4)
Размеры (В x Ш x Г), мм (блок ЭРВ)	Без упаковки	120x500x246+85x326x203	120x500x246+85x326x203	(120x500x246) x2	(120x500x246) x2+203x326x85	(120x500x246) x2+203x326x85	(120x500x246) x3
Размеры (В x Ш x Г), мм (блок управления)	Без упаковки	(111x334x284) x2	(111x334x284) x2	(111x334x284) x2	(111x334x284) x3	(111x334x284) x3	(111x334x284) x3
Вес, кг	Без упаковки	11,8 + 8,6	11,8 + 8,6	11,8 + 11,8	13,0+13,0+10,5	13,0+13,0+10,5	13,0+13,0+13,0

CCU INVERTER

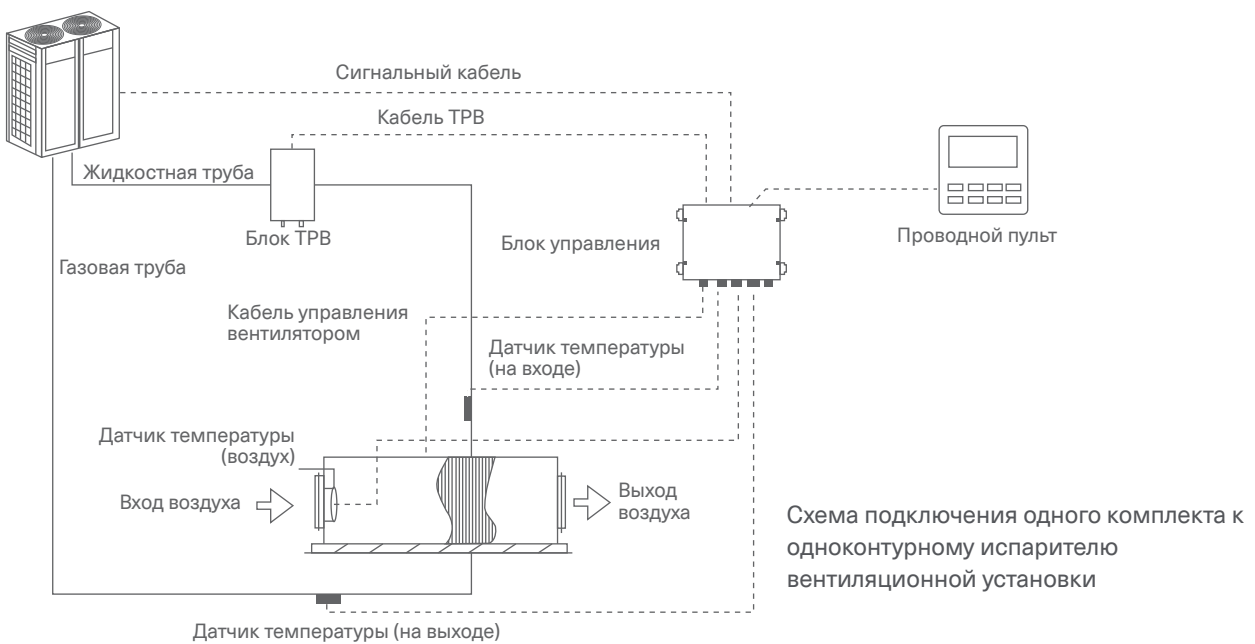
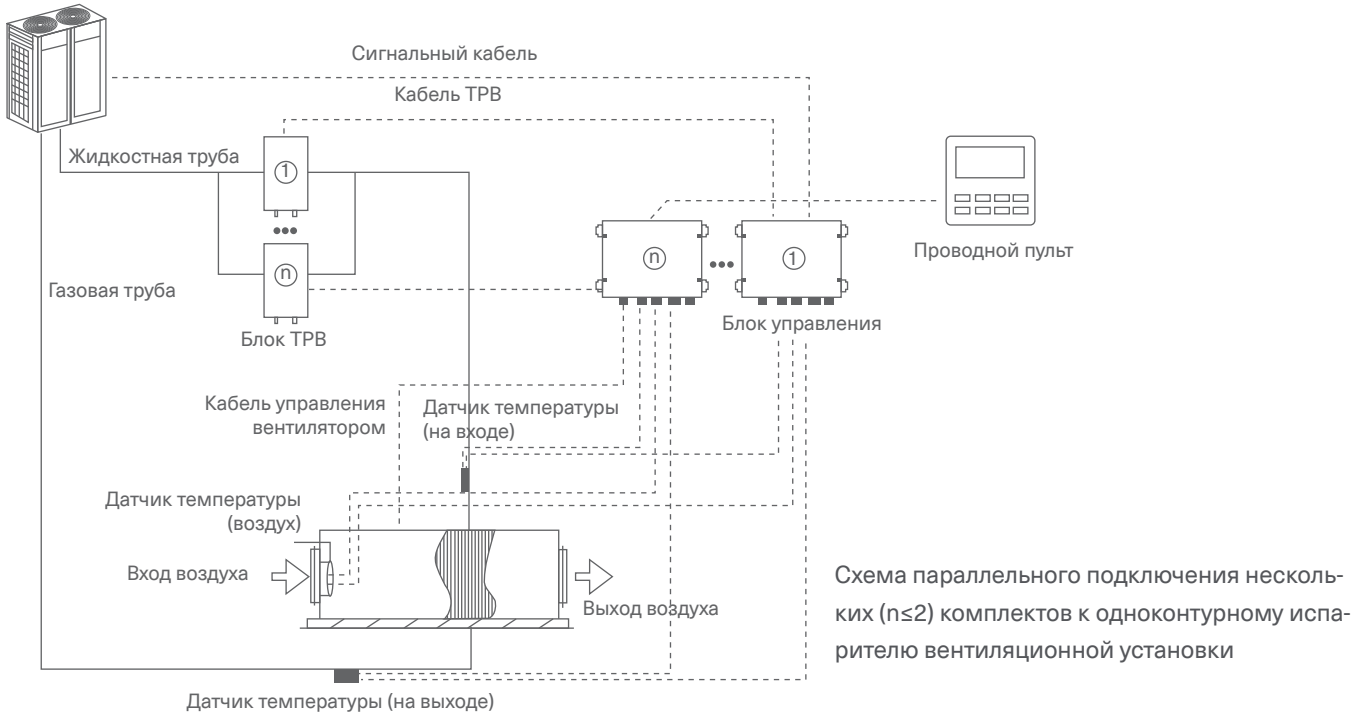

Модель	Производительность (кВт)	Допустимый объем теплообменника (дм ³)		Допустимая производительность теплообменника (кВт)				Рекомендуемый расход воздуха (м ³ /ч)	
		Мин.	Макс.	Охлаждение		Обогрев		Мин.	Макс.
				Мин.	Макс.	Мин.	Макс.		
SDX 36 G2	2,8	0,67	0,75	2,5	2,8	2,8	3,2	375	505
	3,6	0,75	0,96	2,8	3,6	3,2	4,0	420	650
SDX 71 G2	4,5	0,96	1,20	3,6	4,5	4,0	5,0	540	810
	5,6	1,20	1,50	4,5	5,6	5,0	6,3	675	1 010
	7,1	1,50	1,90	5,6	7,1	6,3	8,0	840	1 280
SDX 140 G2	9,0	1,90	2,40	7,1	9,0	8,0	10,0	1 065	1 620
	11,2	2,40	2,99	9,0	11,2	10,0	12,5	1 350	2 015
	14,0	2,99	3,74	11,2	14,0	12,5	16,0	1 680	2 380
SDX 280 G2	22,4	3,74	5,98	14,0	22,4	16,0	25,0	2 100	3 810
	28,0	5,98	7,48	22,4	28,0	25,0	31,5	3 360	4 760
	33,5	7,48	8,94	28,0	33,5	31,5	37,5	4 200	5 695
	40,0	8,94	10,68	33,5	40,0	37,5	45,0	5 025	6 800
	45,0	10,68	12,02	40,0	45,0	45,0	50,0	6 000	7 650
SDX 560 G2	50,4	12,02	13,46	45,0	50,4	50,0	56,5	6 750	8 570
	56,0	13,46	14,95	50,4	56,0	56,5	63,0	7 560	9 520
	84,0	14,95	22,43	56,0	84,0	63,0	94,5	8 400	14 280
SDX 560 G2 + SDX 140 G2	98,0	22,43	26,17	84,0	98,0	94,5	110,5	12 600	16 660
SDX 560 G2 + SDX 280 G2	112,0	26,17	29,90	98,0	112,0	110,5	126,0	14 700	19 040
SDX 560 G2 + SDX 560 G2	140,0	29,90	37,38	112,0	140,0	126,0	157,5	16 800	23 800
	168,0	37,38	44,86	140,0	168,0	157,5	189,0	21 000	28 560
SDX 560 G2 + SDX 560 G2+ SDX 140 G2	182,0	44,86	48,59	168,0	182,0	189,0	204,5	252 00	34 580
SDX 560 G2 + SDX 560 G2+ SDX 280 G2	196,0	48,59	52,33	182,0	196,0	204,5	220,5	27 300	37 240
SDX 560 G2 + SDX 560 G2+ SDX 560 G2	224,0	52,33	59,81	196,0	224,0	220,5	252,0	29 400	42 560
	252,0	59,81	67,28	224,0	272,0	252,0	306,0	33 600	51 680

Если комплект DX-KIT совместим с вентиляционной установкой, то они могут подключаться к наружному блоку мультizonальной системы как внутренний блок. Существует два способа подключения:

СПОСОБ ПОДКЛЮЧЕНИЯ 1: «ОДИН К ОДНОМУ»

Комплект DX-KIT может быть подключен к отдельному наружному блоку или группе блоков. Общая производительность комплекта DX-KIT должна быть в диапазоне 80%~110% от производительности наружного блока.

Модель	Производительность (кВт)	Код производительности
SDX 71 G2	7,1	71
SDX 140 G2	9,0	90
	11,2	112
	14,0	140
SDX 280 G2	22,4	224
	28,0	280
	33,5	335
	40,0	400
	45,0	450
SDX 560 G2	50,4	504
	56,0	560
	84,0	840
SDX 560 G2 + SDX 140 G2	98,0	840+140
SDX 560 G2 + SDX 280 G2	112,0	840+280
SDX 560 G2 + SDX 560 G2	140,0	840+560
	168,0	840+840
SDX 560 G2 + SDX 560 G2+ SDX 140 G2	182,0	840+840+140
SDX 560 G2 + SDX 560 G2+ SDX 280 G2	196,0	840+840+280
SDX 560 G2 + SDX 560 G2+ SDX 560 G2	224,0	840+840+560
	252,0	840+840+840

СПОСОБ ПОДКЛЮЧЕНИЯ 2: КОМБИНИРОВАННОЕ ПОДКЛЮЧЕНИЕ

Комплект DX-KIT может быть подключен к наружному блоку совместно с другими внутренними блоками мультизональной системы. Общая производительность комплекта DX-KIT внутренних блоков мультизональной системы должна быть в диапазоне 50%~110% от производительности наружного блока. Общая производительность комплекта DX-KIT должна быть не больше 30% производительности наружного блока.

Модель	Производительность (кВт)	Код производительности
SDX 36 G2	2,8	28
	3,6	36
SDX 71 G2	4,5	45
	5,6	56
	7,1	71
SDX 140 G2	9,0	90
	11,2	112
SDX 280 G2	14,0	140
	22,4	224
	28,0	280

ПРИМЕРЫ ПОДКЛЮЧЕНИЯ

Подключение комплекта к нескольким наружным блокам

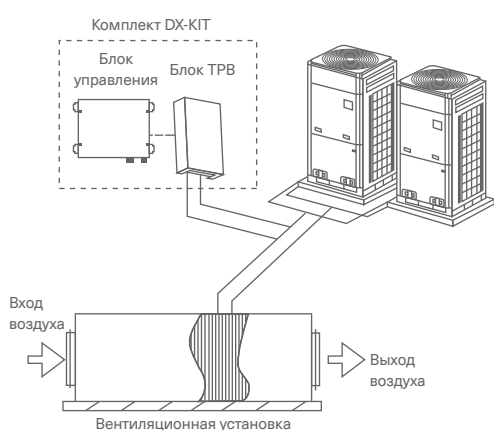

Подключение комплекта к наружным блокам и совместная работа с внутренними блоками VRF-системы

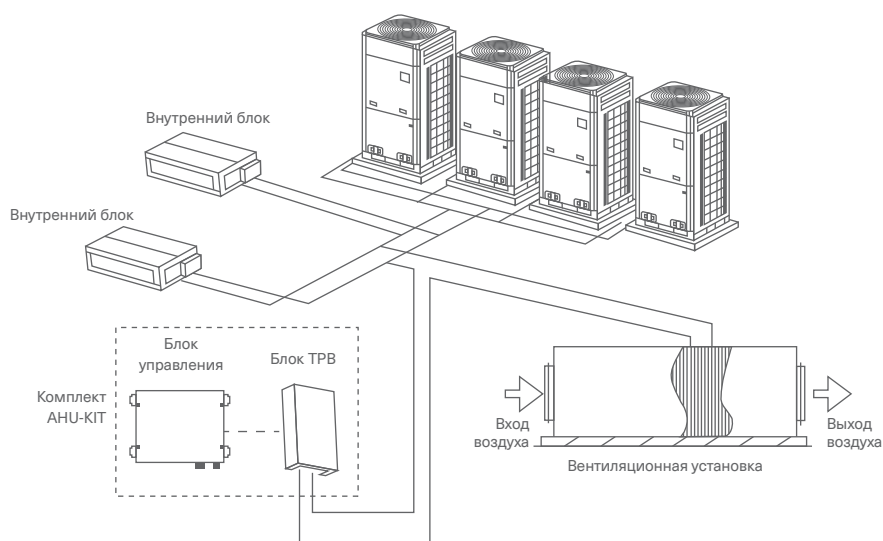

ГАБАРИТНЫЕ РАЗМЕРЫ БЛОКА И ПРОСТРАНСТВО ДЛЯ ОБСЛУЖИВАНИЯ

Габаритные и установочные размеры блоков управления для моделей
SDX 36 G2, SDX 71 G2, SDX 140 G2, SDX 280 G2, SDX 560 G2

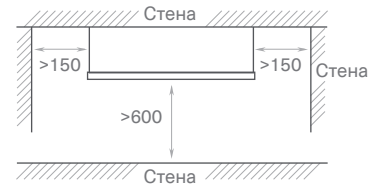
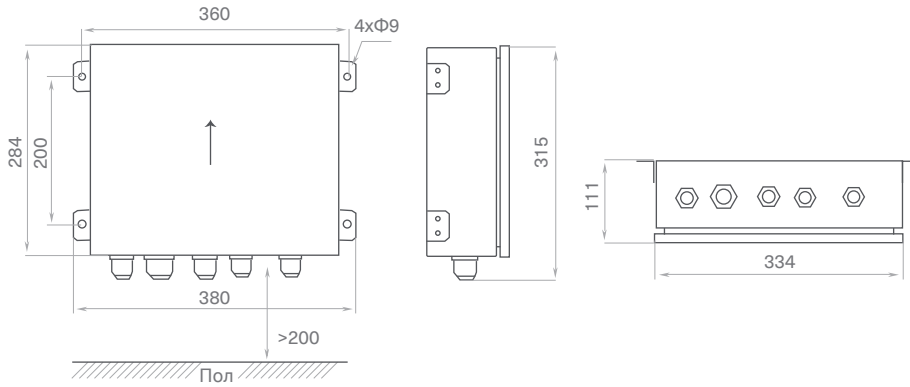

Блок управления должен устанавливаться в строго определенном положении. Верх блока показан стрелкой на корпусе

Габаритные и установочные размеры блоков TPB для моделей
SDX 36 G2, SDX 71 G2, SDX 140 G2, SDX 280 G2

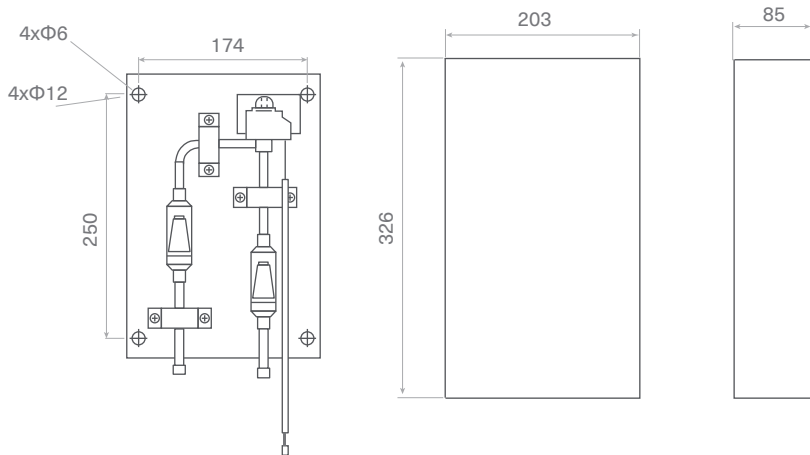

Габаритные и установочные размеры блока TPB для модели SDX 560 G2

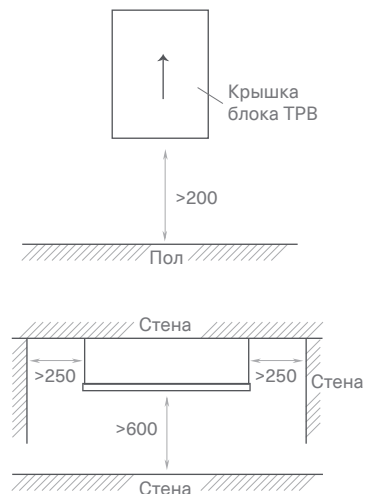
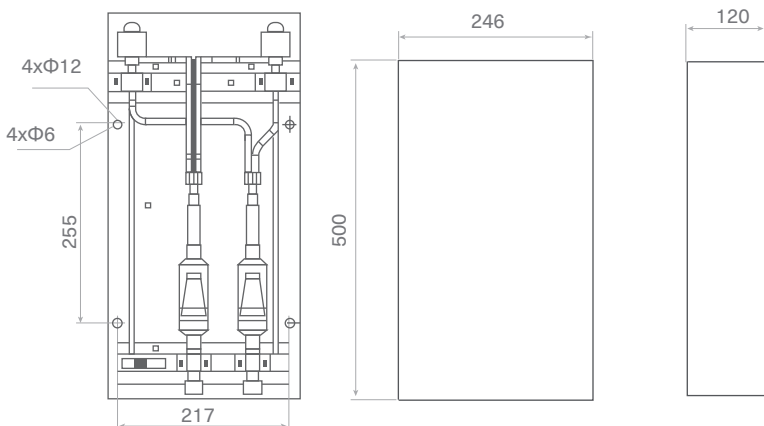

Блок управления должен устанавливаться в строго определенном положении. Верх блока показан стрелкой на корпусе

Energolux 





РУФТОПЫ

ROOFTOP

ПРОИЗВОДИТЕЛЬНОСТЬ ОТ 14 кВт ДО 105 кВт



 Высокая энергоэффективность

 Режим работы – охлаждение/нагрев

 Компактные размеры

 Простой и удобный монтаж

 Самодиагностика

 Моющийся воздушный фильтр

Руфтоп или моноблочный кондиционер устанавливаются на крыше здания и применяются для кондиционирования и вентиляции: торговых центров, аэропортов, спортивных и складских комплексов и других объектов с большой площадью. Управление осуществляется с помощью проводного пульта управления.

Возможно организовать как диспетчеризацию с помощью опций модуля адресации и шлюзов – Modbus, Bacnet и LonWorks, так и центральное управления с помощью опций модуля адресации и центрального пульта управления.

На плату управления руфтопом выводятся все параметры работы, что упрощает эксплуатацию и пусконаладку системы. Руфтопы интегрируются в систему пожарной безопасности здания и отключаются в случае поступление сигнала о пожаре.

Применяются надежные компрессоры всемирно известных мировых брендов Danfoss, Copeland и HITACHI.

ИСПОЛНЕНИЯ

SET...C	Только охлаждение, тропическое исполнение T3
SET...H	Охлаждение и нагрев, исполнение T1

ТЕХНИЧЕСКИЕ ХАРАКТЕРИСТИКИ SET...C

Модель		SET48C	SET60C	SET62C
Электропитание, В/Ф/Гц		380-400/3/50	380-400/3/50	380-400/3/50
Охлаждение, кВт	Холодопроизводительность ¹	14,1	17,0	22,0
	Потребляемая мощность ¹	4,1	5,0	6,6
	EER 1	11,7	11,6	11,4
	Холодопроизводительность ²	11,4	14,0	18,0
	Потребляемая мощность ²	4,8	5,9	7,8
	EER 2	8,1	8,1	7,9
Максимальная потребляемая мощность, кВт		6,2	7,4	9,0
Максимальная потребляемая мощность, А		12,4	15,5	19,3
Вентилятор внутренний	Расход воздуха, м ³ /ч	4500	4600	4750
	Статический напор, Па	75	75	80
Компрессор	Тип / Количество	Спиральный / 1	Спиральный / 1	Спиральный / 1
	Бренд	Copeland	Copeland	Copeland
Хладагент	Тип	R410A	R410A	R410A
	Заправка, кг	2,65	2,95	4
Уровень звукового давления, дБ(А)		64,4	66,3	71
Диапазон температур, °С		10~52	10~52	10~52
Размеры (ВхШхГ), мм	Без упаковки	1,310×840×900	1,310×840×900	1,475×840×1,130
	В упаковке	1,340×865×935	1,340×865×935	1,495×870×1,150
Вес, кг	Без упаковки	167	180	223
	В упаковке	170	183	228

Модель		SET75C	SET85C	SET100C
Электропитание, В/Ф/Гц		380-400/3/50	380-400/3/50	380-400/3/50
Охлаждение, кВт	Холодопроизводительность ¹	26,0	30,0	35,0
	Потребляемая мощность ¹	7,9	9,2	10,7
	EER 1	11,3	11,1	11,2
	Холодопроизводительность ²	20,4	23,7	29,4
	Потребляемая мощность ²	9,0	10,3	12,6
	EER 2	7,8	7,9	8,0
Максимальная потребляемая мощность, кВт		13,6	14,8	18,0
Максимальная потребляемая мощность, А		27,2	29,2	34,1
Вентилятор внутренний	Расход воздуха, м ³ /ч	4810	5940	6960
	Статический напор, Па	80	80	90
Компрессор	Тип / Количество	Спиральный / 1	Спиральный / 2	Спиральный / 2
	Бренд	Danfoss	Hitachi	Hitachi
Хладагент	Тип	R410A	R410A	R410A
	Заправка, кг	3,7	2,25+2,25	2,35+2,35
Уровень звукового давления, дБ(А)		71,5	70,3	72,6
Диапазон температур, °С		10~52	10~52	10~52
Размеры (ВхШхГ), мм	Без упаковки	1,475×840×1,130	1,483×1,231×1,138	1,483×1,231×1,138
	В упаковке	1,495×870×1,150	1,500×1,255×1,155	1,500×1,255×1,155
Вес, кг	Без упаковки	231	331	335
	В упаковке	236	342	346

Производительность указана при следующих условиях:

1) Режим охлаждения: Твн.=26,7/19,4 °С (СТ/МТ); Токр.=35 °С (СТ)

2) Режим охлаждения: Твн.=26,7/19,4 °С (СТ/МТ); Токр.=46,1 °С (СТ)

ROOFTOP

Модель		SET125C	SET150C	SET175C
Электропитание, В/Ф/Гц		380-400/3/50	380-400/3/50	380-400/3/50
Охлаждение, кВт	Холодопроизводительность ¹	44,0	53,0	61,0
	Потребляемая мощность ¹	13,3	16,7	19,1
	EER 1	11,3	10,8	10,9
	Холодопроизводительность ²	36,8	42,8	53,1
	Потребляемая мощность ²	16,1	18,7	22,6
	EER 2	7,8	7,8	8,0
Максимальная потребляемая мощность, кВт		21,0	25,0	26,5
Максимальная потребляемая мощность, А		41,2	48,0	55,0
Вентилятор внутренний	Расход воздуха, м ³ /ч	9340	11890	12900
	Статический напор, Па	110	110	110
Компрессор	Тип / Количество	Спиральный / 2	Спиральный / 2	Спиральный / 2
	Бренд	Copeland	Copeland	Copeland
Хладагент	Тип	R410A	R410A	R410A
	Заправка, кг	2,8+1,7	4,9+2,25	3,7+3,7
Уровень звукового давления, дБ(А)		71,8	75,5	75
Диапазон температур, °С		10~52	10~52	10~52
Размеры (ВхШхГ), мм	Без упаковки	1,965×1,230×1,13	1,965×1,230×1,13	1,670×1,247×2,192
	В упаковке	1,995×1,255×1,16	1,995×1,255×1,16	1,695×1,284×2,212
Вес, кг	Без упаковки	433	470	590
	В упаковке	453	490	620

Модель		SET200C	SET250C	SET300C
Электропитание, В/Ф/Гц		380-400/3/50	380-400/3/50	380-400/3/50
Охлаждение, кВт	Холодопроизводительность ¹	70,0	87,0	105,0
	Потребляемая мощность ¹	22,6	28,0	34,3
	EER 1	10,6	10,7	10,5
	Холодопроизводительность ²	58,4	73,8	98,6
	Потребляемая мощность ²	25,1	32,0	41,8
	EER 2	7,9	7,9	8,0
Максимальная потребляемая мощность, кВт		33,0	40,5	49,5
Максимальная потребляемая мощность, А		66,9	77,4	94,1
Вентилятор внутренний	Расход воздуха, м ³ /ч	14950	16980	20380
	Статический напор, Па	120	110	270
Компрессор	Тип / Количество	Спиральный / 2	Спиральный / 2	Спиральный / 2
	Бренд	Copeland	Danfoss	Danfoss
Хладагент	Тип	R410A	R410A	R410A
	Заправка, кг	5,65+5,65	6+6	7,6+7,6
Уровень звукового давления, дБ(А)		75,3	76,8	77,9
Диапазон температур, °С		10~52	10~52	10~52
Размеры (ВхШхГ), мм	Без упаковки	1,670×1,247×2,192	2,320×1,245×2,220	2,320×1,245×2,22
	В упаковке	1,695×1,284×2,212	2,330×1,275×2,230	2,330×1,275×2,23
Вес, кг	Без упаковки	670	895	910
	В упаковке	700	925	940

Производительность указана при следующих условиях:

1) Режим охлаждения: Твн.=26,7/19,4 °С (СТ/МТ); Токр.=35 °С (СТ)

2) Режим охлаждения: Твн.=26,7/19,4 °С (СТ/МТ); Токр.=46,1 °С (СТ)

ТЕХНИЧЕСКИЕ ХАРАКТЕРИСТИКИ SET...H

Модель		SE062H	SE075H	SE085H	SE100H	SE125H
Электропитание, В/Ф/Гц		380-400/3/50	380-400/3/50	380-400/3/50	380-400/3/50	380-400/3/50
Охлаждение, кВт	Холодопроизводительность ¹	22,0	26,0	30,0	35,0	43,0
	Потребляемая мощность ¹	6,6	7,9	9,3	10,7	13,3
	EER 1	11,4	11,3	11,1	11,2	11,3
	Холодопроизводительность ²	26,0	30,0	35,0	40,0	45,0
	Потребляемая мощность ²	7,5	8,9	10,6	11,9	13,2
	EER 2	11,8	11,6	11,3	11,5	11,7
Максимальная потребляемая мощность, кВт		8,6	12,0	13,6	15,0	19,7
Максимальная потребляемая мощность, А		18,3	24,8	26,5	28,8	38,2
Вентилятор внутренний	Расход воздуха, м ³ /ч	4750	4800	5940	6960	9340
	Статический напор, Па	80	80	80	90	110
Компрессор	Тип / Количество	Спиральный / 1	Спиральный / 1	Спиральный / 2	Спиральный / 2	Спиральный / 2
	Бренд	Copeland	Danfoss	Hitachi	Hitachi	Copeland
Хладагент	Тип	R410A	R410A	R410A	R410A	R410A
	Заправка, кг	5	4,8	2,5*2	2,9*2	2,1+3,4
Уровень звукового давления, дБ(А)		71	71,5	70,3	72,6	71,8
Диапазон температур, °С		10~46	10~46	10~46	10~46	10~46
Диапазон температур (нагрева)		-9~24	-9~24	-9~24	-9~24	-9~24
Размеры (ВхШхГ), мм	Без упаковки	1,475×840×1,130	1,475×840×1,130	1,483×1,231×1,138	1,483×1,231×1,138	1,965×1,230×1,130
	В упаковке	1,495×870×1,150	1,495×870×1,150	1,500×1,255×1,155	1,500×1,255×1,155	1,995×1,255×1,160
Вес, кг	Без упаковки	229	244	340	343	451
	В упаковке	234	249	350	354	471

Модель		SE150H	SE175H	SE200H	SE250H	SE300H
Электропитание, В/Ф/Гц		380-400/3/50	380-400/3/50	380-400/3/50	380-400/3/50	380-400/3/50
Охлаждение, кВт	Холодопроизводительность ¹	53,0	61,0	70,0	87,0	105,0
	Потребляемая мощность ¹	16,7	19,1	22,6	28,9	35,3
	EER 1	10,8	10,9	10,6	10,4	10,2
	Холодопроизводительность ²	56,0	64,0	75,0	96,7	111,5
	Потребляемая мощность ²	17,2	19,5	23,6	30,3	35,2
	EER 2	11,1	11,2	11,0	10,9	10,8
Максимальная потребляемая мощность, кВт		25,0	27,0	32,5	38,5	35,2
Максимальная потребляемая мощность, А		46,1	55,4	63,2	74,3	63,2
Вентилятор внутренний	Расход воздуха, м ³ /ч	11890	12900	14950	16980	19030
	Статический напор, Па	110	110	120	110	270
Компрессор	Тип / Количество	Спиральный / 2	Спиральный / 2	Спиральный / 2	Спиральный / 2	Спиральный / 2
	Бренд	Copeland	Copeland	Copeland	Danfoss	Danfoss
Хладагент	Тип	R410A	R410A	R410A	R410A	R410A
	Заправка, кг	6,1+3,0	5,8*2	6,9*2	8,7*2	10*2
Уровень звукового давления, дБ(А)		75,5	75	75,3	76,8	77,9
Диапазон температур, °С		10~46	10~46	10~46	10~46	10~46
Диапазон температур (нагрева)		-9~24	-9~24	-9~24	-9~24	-9~24
Размеры (ВхШхГ), мм	Без упаковки	1,965×1,230×1,130	2,192×1,247×1,670	2,192×1,247×1,670	2,220×1,245×2,320	2,220×1,245×2,320
	В упаковке	1,995×1,255×1,160	2,212×1,284×1,695	2,212×1,284×1,695	2,230×1,275×2,330	2,230×1,275×2,330
Вес, кг	Без упаковки	492	615	690	940	970
	В упаковке	512	645	720	970	1000

Производительность указана при следующих условиях:

1) Режим охлаждения: Твн.=26,7/19,4 °С (СТ/MT); Токр.=35 °С (СТ)

2) Режим нагрева: Твн.=20/15 °С (СТ/MT); Токр.=7 °С (СТ)

ГАБАРИТНЫЕ РАЗМЕРЫ

Отверстие для монтажа нижней части блока

8-15×20

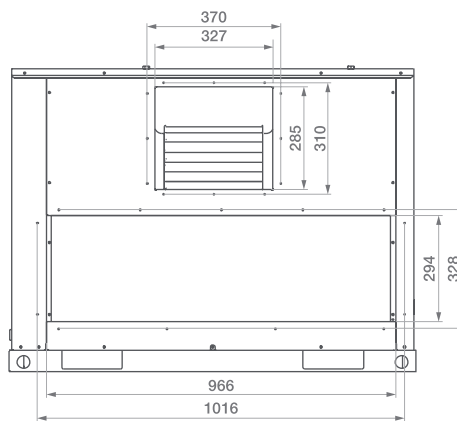
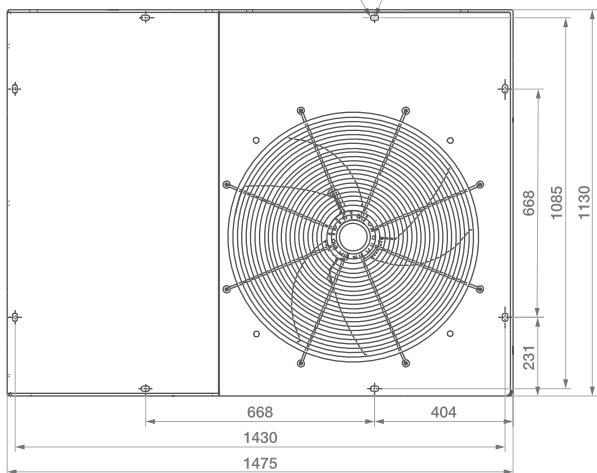

Отверстие для монтажа нижней части блока

10-15×20

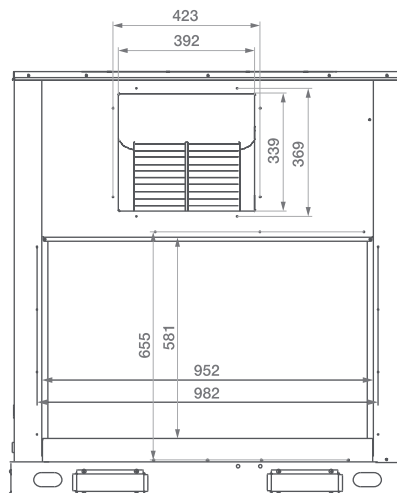
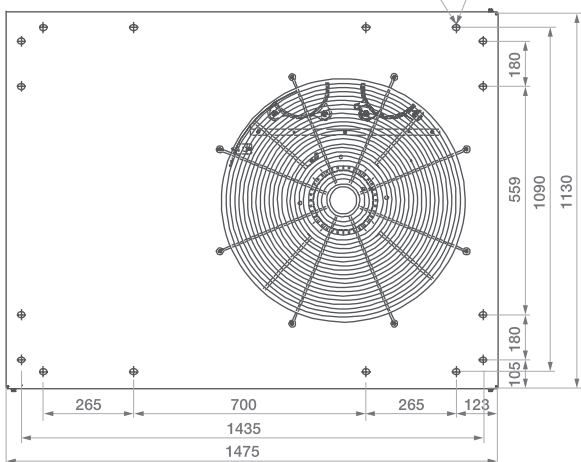

Отверстие для монтажа нижней части блока

12-15×20

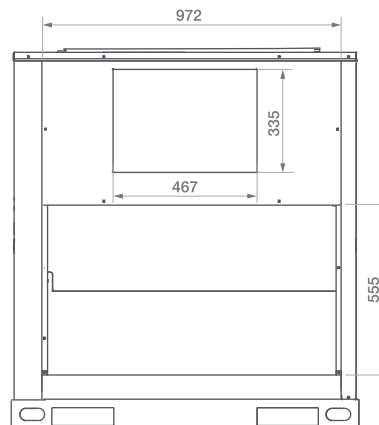
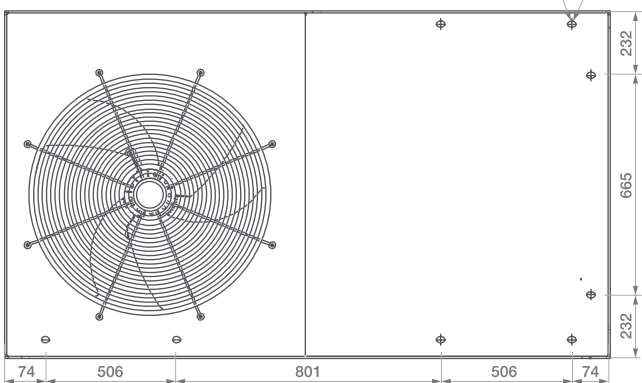

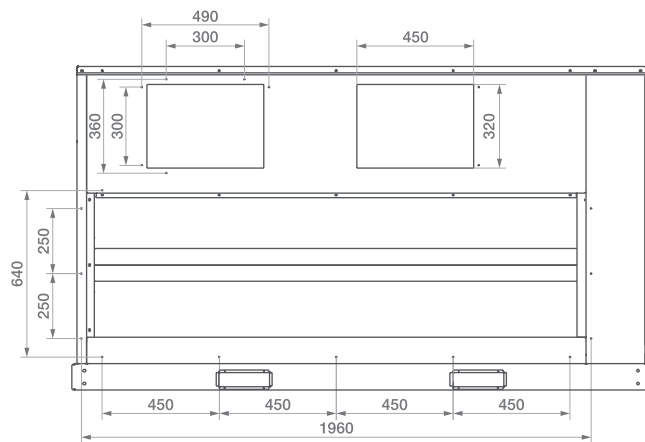
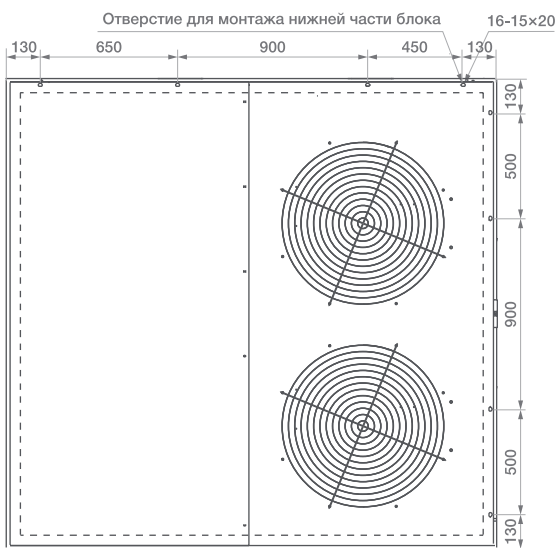
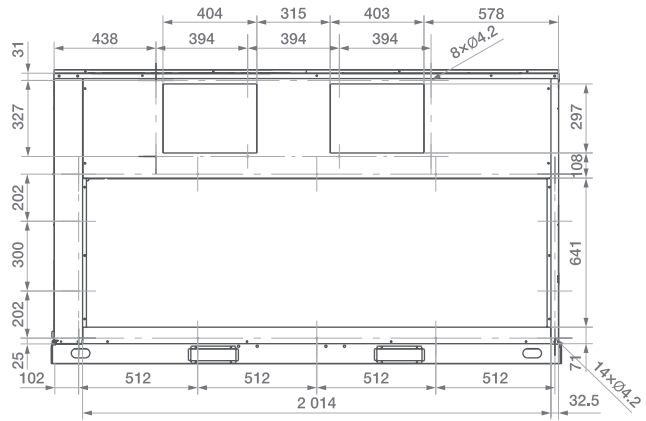
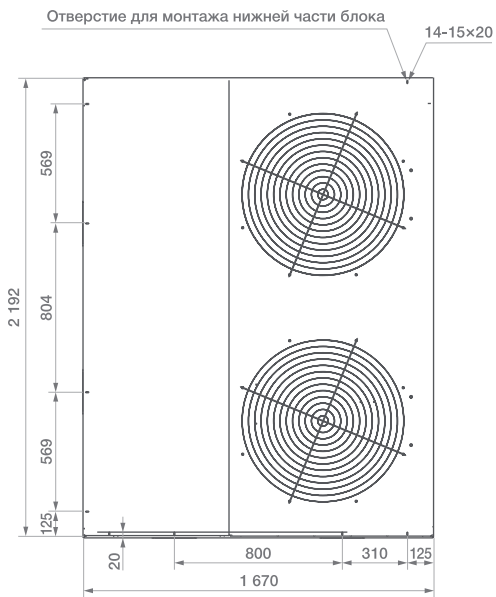

Energolux 



ПРЕЦИЗИОННЫЕ
КОНДИЦИОНЕРЫ

ПРЕЦИЗИОННЫЕ

ШКАФНЫЕ КОНДИЦИОНЕРЫ СЕРИИ P

ХОЛОДОПРОИЗВОДИТЕЛЬНОСТЬ ОТ 7 ДО 160 кВт, R410A



Инверторные технологии



Высокая энергоэффективность



Компактные габариты



Интеллектуальная система управления



Работа при наружной температуре до -50 °C



Озонобезопасный хладагент R410A



Встроенный фильтр очистки



Широкий выбор аксессуаров

Благодаря своим конструктивным и эксплуатационным характеристикам прецизионные кондиционеры серии P подходят для работы в помещениях, где основным источником тепловой нагрузки является чувствительное оборудование.

Модели могут быть с выносным и водяным конденсатором, с водяным воздухоохладителем, с естественным охлаждением. Возможна организация систем с резервным охлаждением (два источника).

Большой выбор конфигураций распределения воздушных потоков: забор сверху, снизу, под фальшпол и горизонтально. С вертикально вверх нагнетанием, с забором спереди и снизу из-под фальшпола.

Расширенная базовая комплектация:

- Инверторные компрессоры
- Вентиляторы с электронно-коммутируемыми ЕС двигателями
- Электронные ТРВ с системой управления
- Панели с тепло- и шумоизоляцией
- Микропроцессорная панель управления с графическим дисплеем
- Воздушные фильтры класса G4 с функцией выдачи сигнала тревоги при засорении
- Датчик температуры всасываемого воздуха
- Датчик температуры приточного воздуха
- Интеллектуальное управления группой кондиционеров
- Система аварийного отключения кондиционера при пожаре
- Плата RS485 Modbus® RTU slave

ШКАФНЫЕ КОНДИЦИОНЕРЫ СЕРИИ G

ХОЛОДОПРОИЗВОДИТЕЛЬНОСТЬ ОТ 43 ДО 170 кВт, R410A



Инверторные технологии



Высокая энергоэффективность



Компактные габариты



Интеллектуальная система управления



Работа при наружной температуре до -50 °C



Озонабезопасный хладагент R410A



Встроенный фильтр очистки



Широкий выбор аксессуаров

Крупные дата-центры требуют большого пространства для прокладки кабелей и подачи большого количества воздуха, что приводит к увеличению высоты фальшпола до 550/1000 мм. Серия G позволяет устанавливать агрегаты с размещением вентиляторов нагнетания непосредственно под полом, что экономит место, снижает давления на стороне воздуха и сокращает энергопотребление вентиляторов.

Агрегаты могут быть, как с выносным конденсатором, так и охлаждаться с помощью водяных охладителей. Конфигурации распределения воздушных потоков: забор сверху и нижней подачей под фальшпол.

Расширенная базовая комплектация:

- Инверторные компрессоры
- Вентиляторы с электронно-коммутируемыми ЕС двигателями
- Электронные ТРВ с системой управления
- Панели с тепло- и шумоизоляцией
- Микропроцессорная панель управления с графическим дисплеем
- Воздушные фильтры класса G4 с функцией выдачи сигнала тревоги при засорении
- Датчик температуры всасываемого воздуха
- Датчик температуры приточного воздуха
- Интеллектуальное управления группой кондиционеров
- Система аварийного отключения кондиционера при пожаре
- Плата RS485 Modbus® RTU slave

ПРЕЦИЗИОННЫЕ

ШКАФНЫЕ КОНДИЦИОНЕРЫ СЕРИИ P

ХОЛОДОПРОИЗВОДИТЕЛЬНОСТЬ ОТ 7 ДО 160 кВт, R410A



-  Инверторные технологии
-  Высокая энергоэффективность
-  Компактные габариты
-  Интеллектуальная система управления
-  Работа при наружной температуре до -50 °C
-  Озонобезопасный хладагент R410A
-  Встроенный фильтр очистки
-  Широкий выбор аксессуаров

Кондиционеры сконструированы таким образом, чтобы их можно было устанавливать рядом со стойками центра обработки данных. Для крупных ЦОД применяются стандартные концепции, когда стойки с серверами все чаще располагаются в соответствии с компоновкой Hot Aisle и Cold Aisle. Производительность серверов все больше растет, а размеры серверов все меньше. В результате в стойку можно установить гораздо больше серверов, что увеличивает тепловыделение и требует от кондиционеров выше производительность.

Расширенная базовая комплектация:

- Инверторные компрессоры
- Вентиляторы с электронно-коммутируемыми ЕС двигателями
- Электронные TPV с системой управления
- Панели с тепло- и шумоизоляцией
- Микропроцессорная панель управления с графическим дисплеем
- Воздушные фильтры класса G4 с функцией выдачи сигнала тревоги при засорении
- Датчик температуры всасываемого воздуха
- Датчик температуры приточного воздуха
- Интеллектуальное управление группой кондиционеров
- Система аварийного отключения кондиционера при пожаре
- Плата RS485 Modbus® RTU slave

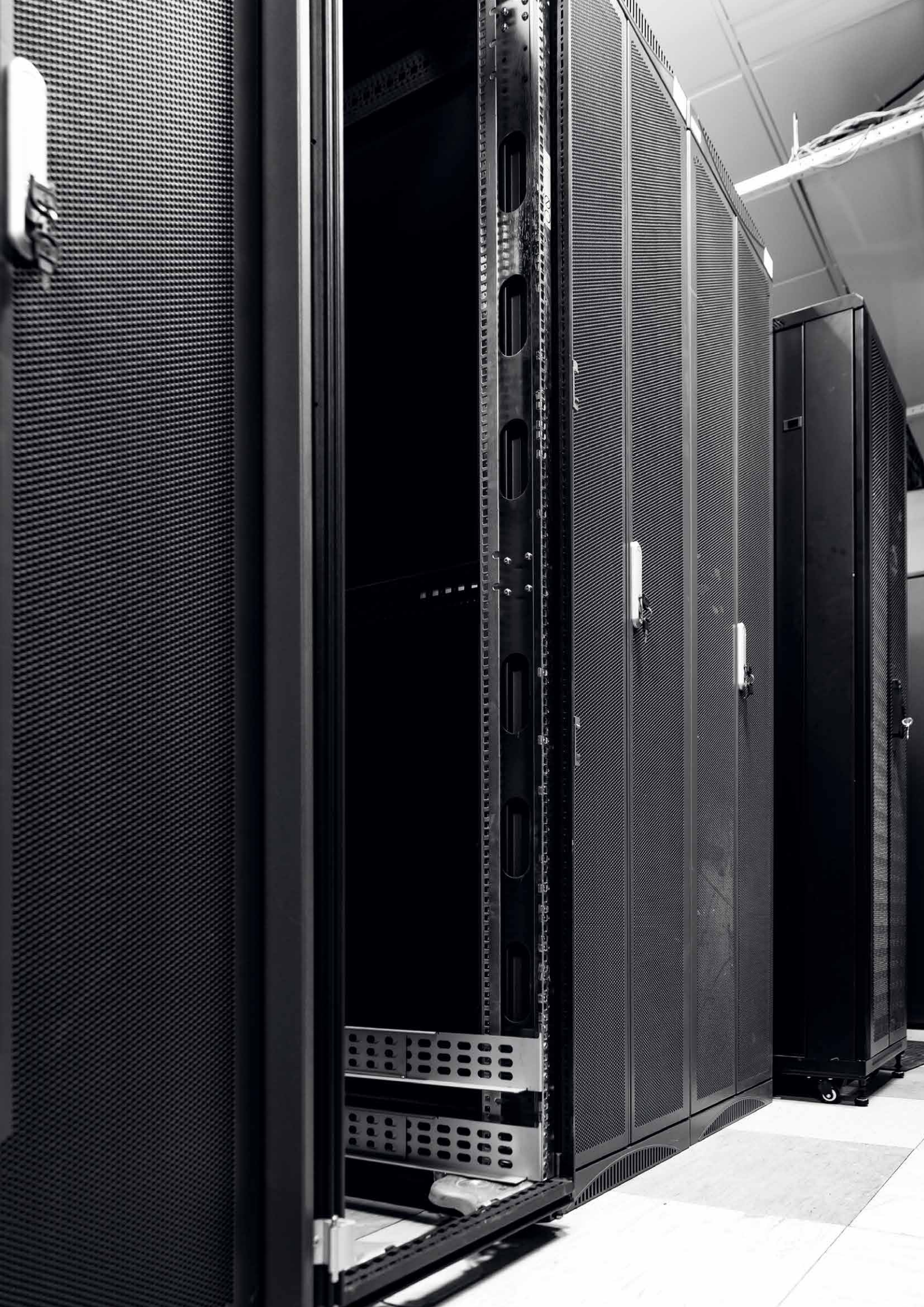

S	Разработано в Швейцарии	
A	Тип системы	A сплит-система F фанкойл CC компрессорно-конденсаторный блок MZ мультизональная система CAW чиллеры и тепловые насосы с воздушным охлаждением конденсатора CWW чиллеры и тепловые насосы с водяным охлаждением конденсатора CLW чиллеры с выносным конденсатором CET рифтопы
S	Тип блока	S настенный C кассетный D канальный H канальный высоконапорный FA канальный, со 100% подмесом свежего воздуха P колонный CF напольно-потолочный (универсальный) F напольный U наружный M наружный блок мультисплит-системы
07	Холодопроизводительность при стандартных условиях в тысячах БТЕ/ч	Например, 07 = 7000 БТЕ/ч 1000 БТЕ/ч = 293 Вт 1 Вт = 3,41 БТЕ/ч
G1	Серия	G1, Z1, L1, B1 и т.д.
A	Режим работы и тип хладагента	A тепловой насос, R410a B только охлаждение, R410a
I	Тип управления компрессором	I инверторное управление - On/Off

www.energolux.com

Внешний вид и технические характеристики могут быть изменены без предварительного уведомления. Несмотря на все прилагаемые усилия по соблюдению максимальной точности, каталоги составляются и производятся за несколько месяцев до вывода моделей на рынок и не всегда отражают последующие изменения спецификаций. Приведенные технические чертежи и схемы не могут быть скопированы в проектную документацию без детальной проработки. За максимально точной информацией просим вас обращаться к официальным дилерам или в технический отдел компании-дистрибьютора.



SEVERCON
consortium

ПРОФЕССИОНАЛЬНЫЕ СИСТЕМЫ КОНДИЦИОНИРОВАНИЯ,
ВЕНТИЛЯЦИИ И ОТОПЛЕНИЯ

ООО «СЕВЕРКОН»
109456, Москва, 1-й Вешняковский проезд, д. 1, стр. 7

8-800-100-38-11
info@severcon.ru
www.severcon.ru

СОЦИАЛЬНЫЕ СЕТИ

