

СОДЕРЖАНИЕ

01	Оборудование для котельных	3	06	Арматура	89
	Группы быстрого монтажа SmartBox 2.0	4		Полнопроходные шаровые краны	90
	Группы быстрого монтажа SmartBox 3.5	8		Фильтры и редукторы	94
	Группы быстрого монтажа SmartBox 6.5	14		Предохранительная арматура	97
	Предохранительная арматура	18		Обратные клапаны	99
	КИП	21		Арматура для отопительных приборов	100
02	Трубопроводные системы	25	07	Коллекторы и смесительные узлы	105
	Трубы из сшитого полиэтилена PEX	26		Коллекторы модульные	106
	Металлополимерные трубы	26		Коллекторные группы	109
	Трубы из полиэтилена повышенной термостойкости PERT	27		Насосно - смесительный узел	110
	Гофротрубы	27	08	Автоматика	113
03	Фитинги	29		Сервопривод термоэлектрический	114
	Фитинги Monolit	30		Комнатный термостат	114
	Фитинги Metalit TIN PLATED	41		Сервопривод - контроллер	115
	Резьбозажимные соединения	53		Сервопривод	115
04	Отопительные приборы	55			
	Стальные панельные радиаторы	56			
	Встрааемые в пол конвекторы	70			
	Арматура для отопительных приборов	78			
05	Комплектующие к системе тёплый пол	83			
	Труба для тёплого пола	84			
	Насосно - смесительный узел	84			
	Маты для тёплого пола	84			
	Резьбозажимные соединения	85			
	Коллекторы с вентилями и расходомерами	85			
	Шкафы коллекторные	86			

О КОМПАНИИ

Бренд ELSEN основан в 2013 году. На сегодняшний день ELSEN – это одна из ведущих инженерных компаний в России. Цель компании – создание, разработка и интеграция максимально эффективных технологий в сфере отопления. Наш инженерный отдел всегда находится в

поисках самых современных решений при создании систем отопления и водоснабжения. Гордостью компании является не только наша продукция, но и наши Клиенты. Это исключительно требовательные профессионалы российского инженерного рынка.

О НАС В ЦИФРАХ

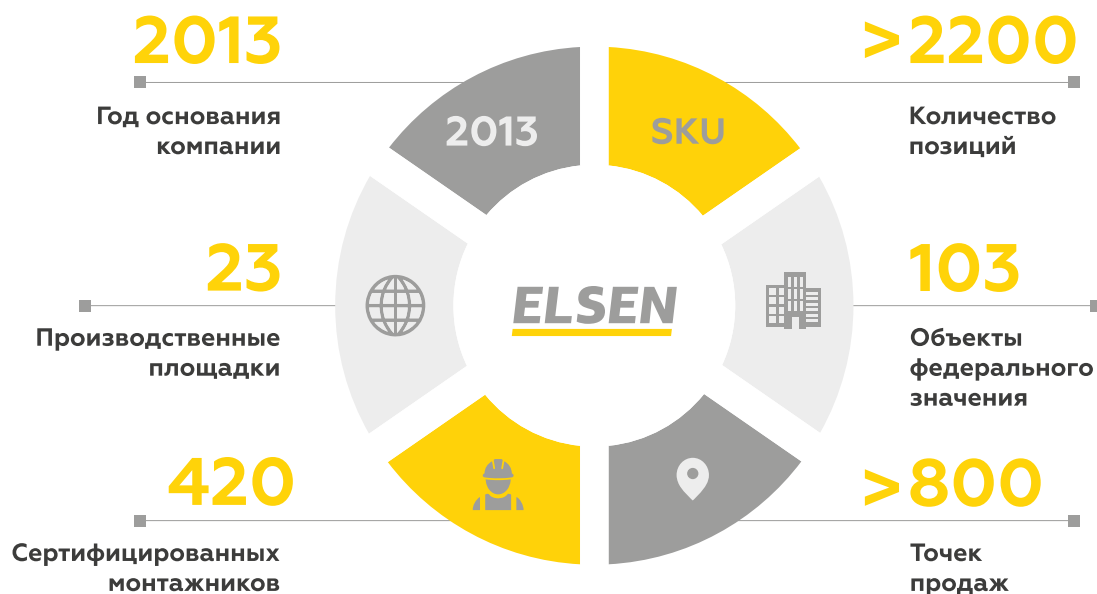

НАШИ КОНТАКТЫ

Адрес: 109451, г. Москва, Братиславская 18к1

Телефон: +7 (495) 644 06 04

e-mail: info@elsensystems.com

www.elsen.ru



01

ОБОРУДОВАНИЕ ДЛЯ КОТЕЛЬНЫХ

- Группы быстрого монтажа SMARTBOX 2.0
- Группы быстрого монтажа SMARTBOX 3.5
- Группы быстрого монтажа SMARTBOX 6.5
- Предохранительная арматура
- КИП



ГРУППЫ БЫСТРОГО МОНТАЖА SMARTBOX 2.0



- Максимальная тепловая мощность до 47 кВт (при $\Delta T=20^{\circ}\text{C}$)
- Расход теплоносителя до 2.0 м³/ч
- Сверхкомпактные размеры
- Гибридный коллектор со встроенным гидроразделителем
- Насос Wilo с частотным регулированием и функцией удаления воздуха
- Термостатический клапан со встроенным термодатчиком
- Единая высокоэффективная теплоизоляция
- Произведено в Италии
- Гарантия 2 года

Назначение и область применения

Группа быстрого монтажа предназначена для установки в котельную с пропускной способностью до 2.0 м³/ч и тепловой мощностью 47 кВт при $\Delta T=20^{\circ}\text{C}$. Состоит из насосных групп и распределительного коллектора с интегрированным гидравлическим разделителем.

Все элементы системы собраны, испытаны. Система способна реализовать любой замысел проектировщика. С ее помощью возможно построение современных систем распределения тепла в коттедже или таунхаусе.

Технические характеристики

Технические данные насосных групп	
Температура теплоносителя	мин. +2 °C/макс. +110 °C
Температура окружающей среды	мин. +2 °C/макс. +50 °C
Рабочее давление	0.6 МПа (6 атм)
Подключение контура потребления	1" НР или 3/4" ВР
Присоединение к контуру нагревателя	1" ВР
Теплоизоляция ЕРР	0.036 Вт/мК
Теплоноситель	вода (в соответствии с РД 24.031.120-91), смесь воды/гликоля, макс. 50%

Встроенный циркуляционный насос Wilo	
Электропитание	230 ± 10 % В, 50/60 Гц
Энергопотребление	6-50 Вт

Встроенный смесительный клапан (группа смесительная)	
Макс. дифференциальное падение давления	100 кПа (1 атм)
Давление блокировки	200 кПа (2 атм)
Утечка через закрытый клапан, % от расхода*	< 0.5 %

* При перепаде давления 100 кПа (1 атм).

Встроенный термостатический смесительный клапан и термоголовка с накладным датчиком (группа термостатическая)	
Макс. дифференциальное падение давления	100 кПа (1 атм)
Температурный диапазон	25...55 °C
Стабильность температуры**	±3 °C

** Значения верны при неизменном давлении горячей/холодной воды, минимальном расходе 9 л/мин. Минимальный перепад температуры между поступающей горячей водой и смешанной водой на выходе составляет 10 °C.

Насосная группа прямая SMARTBOX 2.0

Предназначена для обеспечения циркуляции теплоносителя в контуре радиаторного отопления, в теплообменнике емкостного водонагревателя или пластинчатом теплообменнике, теплотрассе.

Максимальный расход теплоносителя до 2,0 м³/ч.
Максимальная тепловая мощность 47 кВт при ΔT=20°C.
Произведено в Италии.



Артикул	Наименование	Упак., шт.	Цена, евро
EFG20.01	Насосная группа прямая с насосом Wilo Para 15-130/7, Dn 20	1	228,60

Насосная группа смесительная с сервоприводом SMARTBOX 2.0

Комплектуется трехходовым ротационным клапаном и поддерживает в отопительном контуре заданную температуру, отличную от температуры подачи котла. Обеспечивает точное регулирование температуры теплоносителя в контуре радиаторного отопления или контура системы теплый пол. На клапан устанавливается сервопривод с трехточечным управлением.

Максимальный расход теплоносителя до 1,8 м³/ч.
Смесительный клапан с Kvs 4,5 м³/ч.
Максимальная тепловая мощность 42 кВт при ΔT=20°C.
Произведено в Италии.



Артикул	Наименование	Упак., шт.	Цена, евро
EFG20.022	Насосная группа смесительная с насосом Wilo Para 15-130/7 и сервоприводом ESBE, Dn 20	1	416,40

Насосная группа смесительная с термостатическим клапаном SMARTBOX 2.0

Оснащена трехходовым смесительным вентилем прямого действия со встроенным термодатчиком. Предназначена для циркуляции и поддержания постоянной заданной температуры подающей линии в отопительном контуре водяного теплого пола.

Максимальный расход теплоносителя до 1,3 м³/ч.
Смесительный клапан с Kvs 3,2 м³/ч.
Максимальная тепловая мощность 15 кВт при ΔT=20°C.
Температурный диапазон регулирования 25-55°C.
Произведено в Италии.



Артикул	Наименование	Упак., шт.	Цена, евро
EFG20.03	Насосная группа термостатическая с насосом Wilo Para 15-130/7, Dn 20	1	368,80

Распределительный коллектор с интегрированным гидравлическим разделителем SMARTBOX 2.0

Имеет возможность присоединения от двух до четырех насосных групп. Отключаемый гидравлический разделитель обеспечивает разделение котлового и отопительных контуров. Для традиционных котлов — обеспечивает повышение температуры обратной линии и защиту от низкотемпературной коррозии. Для конденсационных котлов — обеспечивает работу в конденсационном режиме.

Межосевое расстояние 90 мм.
Максимальное рабочее давление 6 бар.
Максимальный расход теплоносителя до 2,0 м³/ч.
Максимальная тепловая мощность 47 кВт при $\Delta T=20^{\circ}\text{C}$.
Подключение контура нагревателя 1".
Подключение контура потребителей 1".
Произведено в Италии.

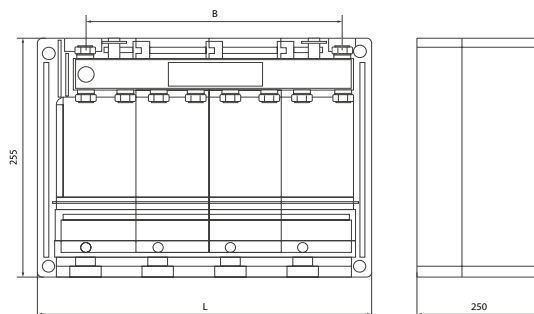

Артикул	Наименование	L, мм	B, мм	Упак., шт.	Цена, евро
EWG20.02	Распределительный коллектор с интегрированным гидравлическим разделителем на 2 контура	402	236	1	313,10
EWG20.03	Распределительный коллектор с интегрированным гидравлическим разделителем на 3 контура	555	390	1	368,20
EWG20.04	Распределительный коллектор с интегрированным гидравлическим разделителем на 4 контура	709	543	1	423,30

ГРУППЫ БЫСТРОГО МОНТАЖА SMARTBOX 3.5

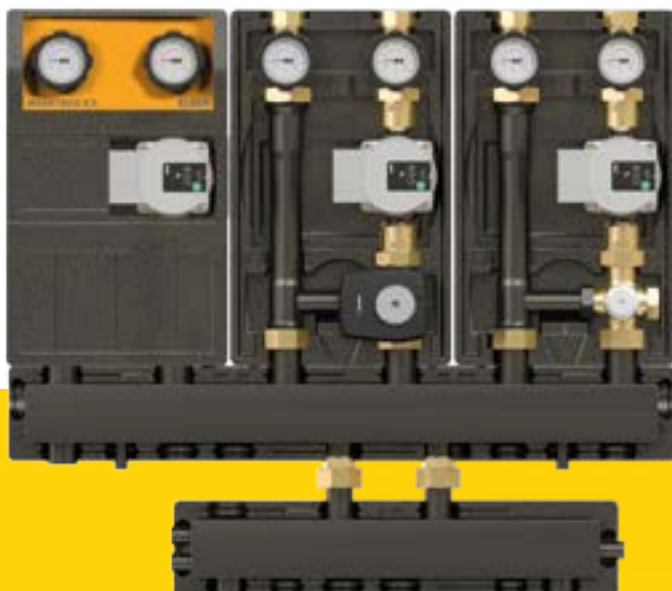

- Максимальная тепловая мощность до 82 кВт (при $\Delta T=20^{\circ}\text{C}$)
- Расход теплоносителя до 3.5 м³/ч
- Гидравлический разделитель с возможностью горизонтальной установки
- Насос Wilo с частотным регулированием и функцией удаления воздуха
- Доступ к кранам без снятия теплоизоляции
- Термостатический клапан со встроенным термодатчиком
- Удобное подключение насосов с монтажной длиной 130 мм и 180 мм
- Высокоэффективная теплоизоляция
- Произведено в Италии
- Гарантия 2 года

Назначение и область применения

Группа быстрого монтажа SmartBox 3.5 предназначена для котельной с пропускной способностью до 3.5 м³/ч и тепловой мощностью до 82 кВт при ΔT=20°C. Состоит из насосных групп, гидравлического разделителя и распределительного коллектора.

Имеет возможность комплектации как полностью собранными насосными группами, так и частично укомплектованными компонентами, что дает широкий выбор и вариативность применения. Поддерживает до 5 различных контуров систем отопления или холодоснабжения.

Технические характеристики

Технические данные насосных групп	
Температура теплоносителя	мин. +2 °C/макс. +110 °C
Температура окружающей среды	мин. +2 °C/макс. +50 °C
Рабочее давление	0.6 МПа (6 атм)
Подключение отопительного контура	G1" В
Присоединение к коллектору	G1 1/2" Н
Теплоизоляция EPP	0.036 Вт/мК
Теплоноситель	вода (в соответствии с РД 24.031.120-91), водогликолиевая смесь, макс. 50%

Встроенный циркуляционный насос Wilo	
Электропитание	230 ± 10 % В, 50/60 Гц
Энергопотребление	6-50 Вт

Встроенный смесительный клапан (группа смесительная)	
Макс. дифференциальное падение давления	100 кПа (1 атм)
Давление блокировки	200 кПа (2 атм)
Утечка через закрытый клапан, % от расхода*	< 0.5 %

* При перепаде давления 100 кПа (1 атм).

Встроенный термостатический смесительный клапан (группа термостатическая)	
Макс. дифференциальное падение давления	100 кПа (1 атм)
Температурный диапазон	25-55 °C
Стабильность температуры**	±3 °C

** Значения верны при неизменном давлении горячей/холодной воды, минимальном расходе 9 л/мин. Минимальный перепад температуры между поступающей горячей водой и смешанной водой на выходе составляет 10 °C.

Насосная группа прямая SMARTBOX 3.5

Прямая группа предназначена:

- для обеспечения циркуляции теплоносителя в контуре радиаторного отопления;
- для обеспечения циркуляции в теплообменнике емкостного водонагревателя или пластинчатом теплообменнике;
- для обеспечения циркуляции теплоносителя в теплотрассе.

Максимальный расход теплоносителя до 2.4 м³/ч.

Максимальная тепловая мощность 56 кВт при $\Delta T=20^{\circ}\text{C}$.

Компактная энергоэффективная изоляция.

Доступ к кранам без снятия изоляции.

Произведено в Италии.



Артикул	Наименование	Упак., шт.	Цена, евро
EFG25.11	Насосная группа прямая с насосом Wilo Para 15-130/7, Dn 25	1	343,50
EFG25.011	Насосная группа прямая без насоса, Dn 25	1	156,00

Аксессуары для прямой группы SMARTBOX 3.5

Артикул	Наименование	Упак., шт.	Цена, евро
4532665	Насос Wilo Para 15-130/7	1	по запросу
EFG25.000	Комплект адаптеров для насоса	1	по запросу
4531275	Разъем для подключения насоса	1	20,00
EWK2532	Универсальный крепеж группы	1	по запросу

Насосная группа смесительная с сервоприводом SMARTBOX 3.5

Группа имеет трехходовой ротационный клапан, который поддерживает в отопительном контуре заданную температуру, отличную от температуры подачи котла. Благодаря клапану с прогрессивной характеристикой обеспечивает точное регулирование температуры теплоносителя в контуре радиаторного отопления или контура системы теплый пол. На клапан может устанавливаться сервопривод с трехточечным управлением от котлового или другого внешнего контроллера.

Максимальный расход теплоносителя до 2.1 м³/ч.

Максимальная тепловая мощность 56 кВт при $\Delta T=20^{\circ}\text{C}$.

Смесительный клапан с Kvs 8,3 м³/ч.

Произведено в Италии.



Артикул	Наименование	Упак., шт.	Цена, евро
EFG25.22	Насосная группа смесительная с насосом Wilo Para 15-130/7 и сервоприводом ESBE, Dn 25	1	556,80
EFG25.21	Насосная группа смесительная без насоса, с сервоприводом ESBE, Dn 25	1	343,63
EFG25.021	Насосная группа смесительная без насоса и сервопривода, Dn 25	1	220,63

Насосная группа смесительная с термостатическим клапаном SMARTBOX 3.5

Оснащена трехходовым смесительным вентилем прямого действия со встроенным термодатчиком. Предназначена для обеспечения циркуляции и поддержания постоянной заданной температуры подающей линии в отопительном контуре, например, водяного теплого пола.

Максимальный расход теплоносителя до 1.3 м³/ч.

Максимальная тепловая мощность 15 кВт при $\Delta T=10^{\circ}\text{C}$.

Температурный диапазон регулирования 25-55°C.

Смесительный клапан с $Kvs\ 3,2\ \text{м}^3/\text{ч}$.

Произведено в Италии.



Артикул	Наименование	Упак., шт.	Цена, euro
EFG25.33	Насосная группа термостатическая с интегрированным сенсором, с насосом Wilo Para 15-130/7, Dn 25	1	473,60
EFG25.031	Насосная группа термостатическая без насоса, Dn 25	1	278,41

Аксессуары для смесительной группы SMARTBOX 3.5

Артикул	Наименование	Упак., шт.	Цена, euro
1214 1310	Сервопривод ESBE 230B	1	123,00
ES01.01	Сервопривод-контроллер с накладным датчиком температуры	1	377,80
4532665	Циркуляционный насос Wilo Para 15-130/7	1	по запросу
EFG25.000	Комплект адаптеров для насоса	1	по запросу
4531275	Разъем для подключения насоса	1	20,00
EWK2532	Универсальный крепеж группы	1	по запросу

Насосная группа с разделительным пластинчатым теплообменником

Насосная группа с разделительным пластинчатым теплообменником предназначена для следующих применений:

- создание гидравлически независимого контура с антифризом для обогрева открытых площадок, когда во всей остальной системе в качестве теплоносителя используется вода.

- отделение старых контуров от новой котловой установки при модернизации системы отопления.

Устанавливается совместно со смесительной насосной группой.

Максимальный расход теплоносителя до 3.5 м³/ч.

Максимальная тепловая мощность 82 кВт при $\Delta T=20^{\circ}\text{C}$.

Произведено в Италии.



Артикул	Наименование	Цена, euro
EFG25.20	Насосная группа с теплообменником на 20 пластин, без насоса, Dn 25	572,10
EFG25.30	Насосная группа с теплообменником на 30 пластин, без насоса, Dn 25	603,70

Аксессуары для термостатической группы SMARTBOX 3.5

Артикул	Наименование	Упак., шт.	Цена, евро
4532665	Циркуляционный насос Wilo Para 15-130/7	1	по запросу
EFG25.000	Комплект адаптеров для насоса	1	по запросу
EWK2532	Универсальный крепеж группы	1	по запросу

Распределительный коллектор SMARTBOX 3.5

Коллектор имеет различное исполнение с возможностью присоединения от двух до пяти насосных групп.
Межосевое расстояние 125 мм.
Макимальное рабочее давление 6 бар.
Максимальный расход теплоносителя до 3,5 м³/ч.
Максимальная тепловая мощность 82 кВт при ΔТ=20°С.
Подключение контура нагревателя 1 1/2".
Подключение контура потребителей 1".
Произведено в Италии.



Необходимые принадлежности:

EBF01.34 Заглушка, НР, 3/4", латунь. 2 шт.

Артикул	Наименование	Упак., шт.	Цена, евро
EWG25.02	Распределительный коллектор Dn 25, 2 контура, в теплоизоляции	1	199,70
EWG25.03	Распределительный коллектор Dn 25, 3 контура, в теплоизоляции	1	248,20
EWG25.04	Распределительный коллектор Dn 25, 4 контура, в теплоизоляции	1	338,40
EWG25.05	Распределительный коллектор Dn 25, 5 контуров, в теплоизоляции	1	472,20
EWG25.001	Крепеж распределительного коллектора Dn 25 / Dn 32	1	35,00

Гидравлический разделитель SMARTBOX 3.5

Предназначен для разделения котлового контура и отопительных контуров, сепарации растворенных в теплоносителе газов, удаления взвешенных частиц из системы отопления, повышения температуры обратной линии котла для предотвращения низкотемпературной коррозии, обеспечивает расчетную эффективность конденсационного котла.
Максимальный расход теплоносителя до 3,5 м³/ч.
Максимальная тепловая мощность 82 кВт при ΔТ=20°С.
Подключение коллектора 1 1/2"
Подключение теплогенератора 1 1/2".
Произведено в Италии.

Необходимые принадлежности:

EV51.12 Воздухоотводчик, 1/2", ELSEN.

EV61.12 Клапан отсекающий автоматический, 1/2", ELSEN.

EBF01.12 Заглушка, Н, 1/2", латунь. 2 шт.

Гильза (1/2") по размеру датчика. Сливной кран.



Артикул	Наименование	Упак., шт.	Цена, евро
EWG25.00	Гидравлический разделитель Dn 25 в теплоизоляции	1	189,00
EWG25.002	Крепеж гидравлического разделителя Dn 25	1	24,70

Комплект подключений SMARTBOX 3.5

Комплект труб поставляется в теплоизоляции.
Предназначается для соединения коллектора и гидравлического разделителя в вертикальном монтажном положении. Позволяет сократить время монтажа системы теплоснабжения.

Максимальный расход теплоносителя до 3,5 м³/ч

Максимальная тепловая мощность 82 кВт при $\Delta T=20^{\circ}\text{C}$

Подключение к коллектору 1 1/2"

Подключение к гидроразделителю 1 1/2"



Артикул	Наименование	Упак., шт.	Цена, euro
EWG25.022	Комплект труб в изоляции для подключения коллектора к гидроразделителю DN25 (2 выхода)	1	81,70
EWG25.023	Комплект труб в изоляции для подключения коллектора к гидроразделителю DN25 (3 выхода)	1	89,50
EWG25.024	Комплект труб в изоляции для подключения коллектора к гидроразделителю DN25 (4 выхода)	1	96,00
EWG25.025	Комплект труб в изоляции для подключения коллектора к гидроразделителю DN25 (5 выхода)	1	105,20

ГРУППЫ БЫСТРОГО МОНТАЖА SMARTBOX 6.5



- Максимальная тепловая мощность до 150 кВт (при $\Delta T=20^{\circ}\text{C}$)
- Расход теплоносителя до $6.5 \text{ м}^3/\text{ч}$
- Универсальный коллектор допускающий установку насосных групп SmartBox 3.5
- Гидравлический разделитель с возможностью горизонтального монтажа
- Высокоэффективная модульная теплоизоляция
- Произведено в Италии
- Гарантия 2 года

Назначение и область применения

Система для котельной с пропускной способностью до 6.5 м³/ч и максимальной тепловой мощностью до 150 кВт при ΔT=20°C. Состоит из насосных групп, гидрострелки и распределительного коллектора. Имеет универсальный стандартизированный коллектор

с межосевым расстоянием присоединения насосных групп 125 мм, что даёт возможность применения насосных групп от групп быстрого монтажа SmartBox 3.5. Позволяет создать гибко управляемую систему отопления.

Технические характеристики

Технические данные насосных групп	
Температура теплоносителя	мин. +2 °С/макс. +110 °С
Температура окружающей среды	мин. +2 °С/макс. +50 °С
Рабочее давление	0.6 МПа (6 атм)
Подключение отопительного контура	G 1 1/4 "В
Присоединение к коллектору	G2" Н
Теплоизоляция EPP	0.036 Вт/мК
Теплоноситель	вода (в соответствии с РД 24.031.120-91), водогликолиевая смесь, макс. 50%

Встроенный смесительный клапан (группа смесительная)	
Макс. дифференциальное падение давления	100 кПа (1 атм)
Давление блокировки	200 кПа (2 атм)
Утечка через закрытый клапан, % от расхода*	< 0.5 %

* При перепаде давления 100 кПа (1 атм).

Насосная группа прямая SMARTBOX 6.5

Предназначена для обеспечения циркуляции теплоносителя в контуре радиаторного отопления в теплообменнике емкостного водонагревателя или пластинчатом теплообменнике, теплоносителя в теплотрассе.

Максимальный расход теплоносителя до 5.0 м³/ч.
Максимальная тепловая мощность 116 кВт при ΔT=20°C.
Произведено в Италии.



Артикул	Наименование	Упак., шт.	Цена, евро
EFG32.01	Насосная группа прямая без насоса, Dn 32	1	250,04

*Примечание: данные по максимальной производительности групп указаны при установке насоса UPS32-80

Насосная группа смесительная SMARTBOX 6.5

Укомплектована трехходовым ротационным клапаном, который позволяет поддерживать в отопительном контуре заданную температуру, отличную от температуры подачи котла. Обеспечивает точное регулирование температуры теплоносителя в контуре радиаторного отопления или контура системы теплый пол.

На клапан может устанавливаться сервопривод с трехточечным управлением от котлового или другого внешнего контроллера.

Максимальный расход теплоносителя до 4.6 м³/ч.

Максимальная тепловая мощность 107 кВт* при ΔT=20°C.

Смесительный клапан с Kvs 17 м³/ч.

Произведено в Италии.



Артикул	Наименование	Упак., шт.	Цена, евро
EFG32.02	Насосная группа смесительная без насоса, Dn 32	1	362,46

*Примечание: данные по максимальной производительности групп указаны при установке насоса UPS32-80

Распределительный коллектор SMARTBOX 6.5

Имеет стандартный размер, что позволяет монтировать и комплектовать насосные группы SmartBox 3.5 через специальные переходники межосевого расстояния 125 мм.

Максимальное рабочее давление 6 бар.

Максимальный расход теплоносителя до 6.5 м³/ч.

Максимальная тепловая мощность 150 кВт при ΔT=20°C.

Подключение контура нагревателя 2".

Подключение контура потребителей 2".

Произведено в Италии.



Необходимые принадлежности:

EWF01.34 Заглушка, H, 3/4", латунь, ELSEN.

EWF01.10 Заглушка, H, 1", латунь, ELSEN.

Артикул	Наименование	Упак., шт.	Цена, евро
EWG32.02	Распределительный коллектор Dn 32, 2 контура, в теплоизоляции	1	327,79
EWG32.03	Распределительный коллектор Dn 32, 3 контура, в теплоизоляции	1	377,17
EWG32.04	Распределительный коллектор Dn 32, 4 контура, в теплоизоляции	1	430,75
EWG25.001	Универсальный крепеж распределительного коллектора Dn 25/Dn 32	1	35,00

Аксессуары для распределительного коллектора SMARTBOX 6.5

Артикул	Наименование	Упак., шт.	Цена, евро
EWG32.001	Комплект переходников для установки насосной группы Smartbox 3.5 на распределительный коллектор Smartbox 6.5	1	66,90

Гидравлический разделитель SMARTBOX 6.5

Гидрострелка ELSEN предназначена для разделения котлового контура и отопительных контуров, сепарации растворенных в теплоносителе газов, удаления взвешенных частиц из системы отопления, повышения температуры обратной линии котла для предотвращения низкотемпературной коррозии, обеспечивает расчетную эффективность конденсационного котла.

Максимальный расход теплоносителя до 6.5 м³/ч

Максимальная тепловая мощность 150 кВт при ΔT=20°C

Подключение коллектора 1 1/2"

Подключение теплогенератора 1 1/2"

Произведено в Италии.



Необходимые принадлежности:

EV51.12 Воздухоотводчик, 1/2", ELSEN.

EV61.12 Клапан отсекающий автоматический, 1/2", ELSEN.

EBF01.12 Заглушка, H, 1/2", латунь, ELSEN.

Гильза (1/2") по размеру датчика.

Сливной кран.

Артикул	Наименование	Упак., шт.	Цена, евро
EWG32.00	Гидравлический разделитель Dn 32, Q=6.5 м ³ /ч	1	241,60
EWG32.002	Крепеж гидрострелки Dn 32	1	42,02

Комплект подключений SMARTBOX 6.5

Комплект труб поставляется в теплоизоляции.

Предназначается для соединения коллектора и гидравлического разделителя в вертикальном монтажном положении. Позволяет сократить время монтажа системы теплоснабжения.

Максимальный расход теплоносителя до 6,5 м³/ч.

Максимальная тепловая мощность 150 кВт при ΔT=20°C.

Подключение к коллектору 2".

Подключение к гидроразделителю 2 1/4".



Артикул	Наименование	Упак., шт.	Цена, евро
EWG25.022	Комплект труб в изоляции для подключения коллектора к гидрострелке DN32 (2 выхода)	1	158,80
EWG25.023	Комплект труб в изоляции для подключения коллектора к гидрострелке DN32 (3 выхода)	1	174,10
EWG25.024	Комплект труб в изоляции для подключения коллектора к гидрострелке DN32 (4 выхода)	1	178,80
EWG25.025	Комплект труб в изоляции для подключения коллектора к гидрострелке DN32 (5 выхода)	1	194,40

ПРЕДОХРАНИТЕЛЬНАЯ АРМАТУРА



- Произведено в Италии и Германии
- Надежная защита оборудования
- Безотказное срабатывание
- Гарантия 2 года

Группа безопасности котла

Предназначена для защиты закрытых систем отопления до 50 кВт, состоит из мембранного предохранительного клапана, автоматического воздухоотводчика и манометра.

Группа может вращаться относительно вертикальной оси для легкого доступа к показаниям манометра.

Рабочая температура от -10°C до 120°C.

Вид резьбы: внутренняя.

Произведено в Германии.

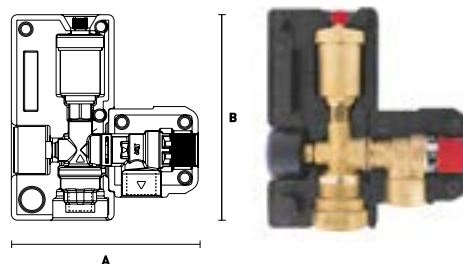

Артикул	Наименование	А, мм	В, мм	Цена, евро
ESG01.10	Группа безопасности котла с мощностью до 50 кВт, подключение 1"В. Давление срабатывания 3 атм.	161	170	59,22
ESG02.10	Группа безопасности котла с мощностью до 100 кВт, подключение 1"В. Давление срабатывания 3 атм.	161	170	86,75

Группа безопасности водонагревателя

Необходима для защиты водонагревателей от избыточного давления воды и предотвращения обратного слива воды.

Состоит из обратного клапана и сливного патрубка.

Рабочая температура от 2°C до 95°C.

Давление срабатывания 7 атм.

Вид резьбы: внутренняя.

Произведено в Германии.

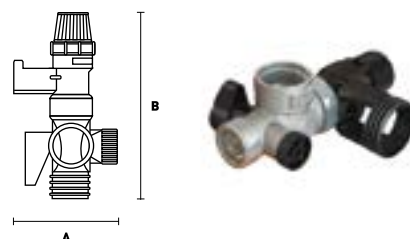

Артикул	Наименование	А, мм	В, мм	Цена, евро
ESB01.10	Группа безопасности водонагревателя до 10 кВт, подключение 3/4".	63	125	48,20

Мембранный предохранительный клапан

Имеет фиксированный порог срабатывания.

Пластмассовый колпачок для ручного сброса.

Максимальная рабочая температура 115°C.

Вид резьбы: внутренняя.

Произведено в Италии.

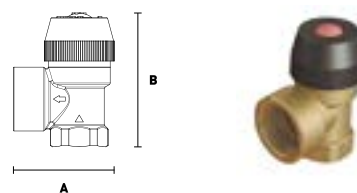

Артикул	Наименование	А, мм	В, мм	Цена
ESV03.1234	Предохранительный клапан, порог срабатывания 3 атм, подключение 1/2" x 3/4" для систем мощностью 50 кВт	51	67	9,20
ESV06.1234	Предохранительный клапан, порог срабатывания 6 атм, подключение 1/2" x 3/4" для систем мощностью 75 кВт	51	67	9,50
ESV08.1234	Предохранительный клапан, порог срабатывания 8 атм, подключение 1/2" x 3/4" для систем мощностью 100 кВт	51	67	9,80

Воздухоотводчик автоматический

Предназначен для установки на трубопроводах системы отопления с целью удаления воздуха из системы.

Рабочее давление 10 атм.

Рабочая температура: 0...110°C.

Произведено в Италии.

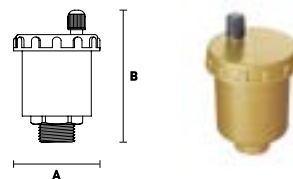

Артикул	Наименование	А, мм	В, мм	Цена, euro
EV51.38	Воздухоотводчик 3/8"	46	61	8,20
EV51.12	Воздухоотводчик 1/2"	42	61	8,70
EV52.38	Воздухоотводчик угловой 3/8"	46	61	8,40
EV52.12	Воздухоотводчик угловой 1/2"	42	61	8,60
EV61.38	Клапан отсекающий автоматический 3/8"	22	20	1,40
EV61.12	Клапан отсекающий автоматический 1/2"	22	20	2,00

Клапан обратный латунный горизонтальный

Используется для установки на трубопроводных сетях и пропуска транспортируемой среды только в одном направлении (указанном стрелкой на корпусе клапана).

Рабочее давление: 10 атм.

Рабочая температура: 0...80°C.

Произведено в Италии.

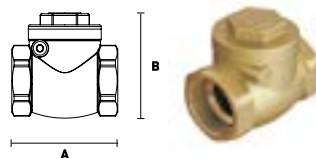

Артикул	Наименование	А, мм	В, мм	Цена
EV42.1212	Клапан обратный латунный горизонтальный 1/2"	47	46	7,50
EV42.3434	Клапан обратный латунный горизонтальный 3/4"	52	51	10,30
EV42.1010	Клапан обратный латунный горизонтальный 1"	63	61	14,40
EV42.114114	Клапан обратный латунный горизонтальный 1 1/4"	74	73	19,80
EV42.112112	Клапан обратный латунный горизонтальный 1 1/2"	87	85	29,40
EV42.2020	Клапан обратный латунный горизонтальный 2"	96	94	40,60

Клапан обратный латунный с металлическим затвором

Предназначен для установки на трубопроводных сетях и пропуска транспортируемой среды только в одном направлении (указанном стрелкой на корпусе клапана).

Рабочее давление: 16 атм (до 1"), 10 атм (от 1 1/4" до 2").

Рабочая температура: 0...80 °С.

Произведено в Италии.

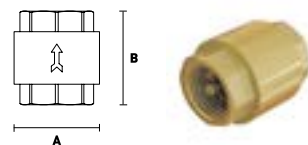

Артикул	Наименование	А, мм	В, мм	Цена
EV41.1212	Клапан обратный с металлическим затвором 1/2"	31	43	7,10
EV41.3434	Клапан обратный с металлическим затвором 3/4"	38	48	10,30
EV41.1010	Клапан обратный с металлическим затвором 1"	46	58	14,10
EV41.114114	Клапан обратный с металлическим затвором 1 1/4"	56	64	19,50
EV41.112112	Клапан обратный с металлическим затвором 1 1/2"	66	70	26,60
EV41.2020	Клапан обратный с металлическим затвором 2"	83	75	39,10

КОНТРОЛЬНО- ИЗМЕРИТЕЛЬНЫЕ ПРИБОРЫ



- Высокий класс точности
- Удобство монтажа и измерений
- Произведено в Италии
- Гарантия 2 года

ВНИМАНИЕ!

Контрольно-измерительные приборы, предназначенные для измерения и контроля параметров рабочей среды, не подлежащие государственному метрологическому контролю и надзору. Приборы используются для наблюдения за изменением величин без оценки их значений с нормируемой точностью.

Манометры в стандартном исполнении применяются для измерения избыточного давления неагрессивных к медным сплавам жидких и газообразных, не вязких и не кристаллизирующихся сред с температурой до 90 °С. Корпус манометра выполнен из стали, механизм из латунного сплава.

Манометр радиальный

Присоединение 1/4" (Ø 63) или 1/2" (Ø 100).

Вид резьбы: наружная.

Класс точности 1,6.

Подключение радиальное.

Произведено в Италии.



Артикул	Наименование	Диапазон изм. давления, атм.	Диаметр, мм	Цена, euro
EM63.10	Манометр, Ø-63, 1/4"	0..10	63	7,12
EM63.06	Манометр, Ø-63, 1/4"	0..6	63	7,12
EM100.10	Манометр, Ø-100, 1/2"	0..10	100	20,97
EM100.06	Манометр, Ø-100, 1/2"	0..6	100	20,97

Манометр осевой

Присоединение 1/4".

Вид резьбы: наружная.

Класс точности 1,6.

Подключение осевое.

Произведено в Италии.



Артикул	Наименование	Диапазон изм. давления, атм.	Диаметр, мм	Цена, euro
EMO63.10	Манометр, Ø-63	0..10	63	6,93
EMO63.06	Манометр, Ø-63	0..6	63	6,93

Термоманометр

Сочетает измерения давления и температуры в одном устройстве.
 Диапазон измерений 0...6 атм.
 Присоединение: 1/2"
 Вид резьбы: наружная.
 Рабочая температура 0...120 °С.
 Запорный клапан входит в комплект поставки.
 Произведено в Италии.



Артикул	Наименование	Диапазон изм. давления, атм.	Диаметр, мм	Цена, euro
ETM80.06	Термоманометр, Ø-80	0...6	80	27,38

Биметаллический термометр накладной

Крепление к точке измерения с помощью пружины.
 Диаметр трубы от 1" до 2".
 Класс точности 2.
 Диапазон измерения температуры 0...120 °С.
 Произведено в Италии.



Артикул	Наименование	Диаметр, мм	Цена, euro
ET63.00	Термометр биметаллический, Ø-63	63	9,85

Биметаллический термометр осевой

Длина штока: 50 мм.
 Диаметр штока: 9 мм.
 Класс точности 2.
 Диапазон измерения температуры 0...120 °С.
 осевое присоединение.
 Произведено в Италии.



Артикул	Наименование	Диаметр, мм	Цена, euro
ET63.12	Термометр биметаллический, Ø-63	63	7,94
ET80.12	Термометр биметаллический, Ø-80	80	8,42

02

ТРУБОПРОВОДНЫЕ СИСТЕМЫ

- Трубы из сшитого полиэтилена PEX ■
- Металлополимерные трубы ■
- Трубы из полиэтилена повышенной термостойкости PERT ■
- Гофротрубы ■



Труба PE-Ха универсальная для систем водоснабжения и отопления

Материал: полиэтилен, молекулярно сшитый пероксидным методом PE-Ха.

Кислородозащитный слой EVOH.

Максимальная рабочая температура: 95 °С.

Максимальное рабочее давление: 10 атм.

Цвет: серебристый.

Произведено в Швеции.

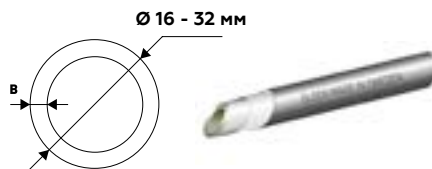

Артикул	Наименование	Ø, мм	В, мм	Упак., м.	Цена, euro
EPU16.2211 - 120	Труба PE-Ха 16 x 2,2	16	2,2	120	1,35
EPU20.2211 - 120	Труба PE-Ха 20 x 2,8	20	2,8	120	1,97
EPU25.2211 - 100	Труба PE-Ха 25 x 3,5	25	3,5	100	3,25
EPU32.2211 - 100	Труба PE-Ха 32 x 4,4	32	4,4	100	5,10
EPU32.2211 - 6	Труба PE-Ха 32 x 4,4	32	4,4	6	7,20

Труба PE-Хс универсальная для систем водоснабжения и отопления

Материал: полиэтилен, молекулярно сшитый потоком электронов методом PE-Хс.

Кислородозащитный слой EVOH.

Максимальная рабочая температура: 95 °С.

Максимальное рабочее давление: 10 атм.

Цвет: серебристый.

Произведено в Германии.

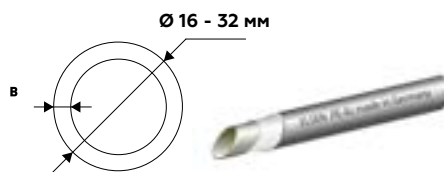

Артикул	Наименование	Ø, мм	В, мм	Упак., м.	Цена, euro
EPU16.2210-120	Труба PE-Хс, 16x2,2	16	2,2	120	1,26
EPU20.2810-120	Труба PE-Хс, 20x2,8	20	2,8	120	1,84
EPU25.3510-50	Труба PE-Хс, 25x3,5	25	3,5	50	3,04
EPU32.4410-50	Труба PE-Хс, 32x4,4	32	4,4	50	4,77

Труба Triplex PE-Х/Al/PE-RT металлополимерная для систем водоснабжения и отопления

Материал: металлополимерная труба из молекулярно сшитого полиэтилена PE-Хс, алюминиевого кислородозащитного слоя.

Максимальная рабочая температура: 95 °С.

Максимальное рабочее давление: 10 атм.

Цвет: серебристый.

Произведено в Германии.

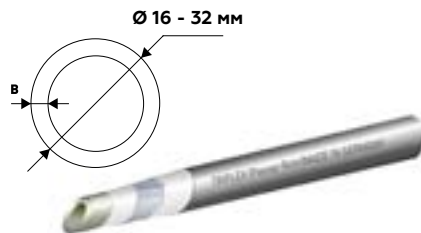

Артикул	Наименование	Ø, мм	В, мм	Упак., м.	Цена, euro
EPT16.2610-100	Труба, Triplex PE-Хс/Al/PE-RT II, 16,2x2,6	16,2	2,6	100	2,45
EPT20.2910-100	Труба, Triplex PE-Хс/Al/PE-RT II, 20x2,9	20	2,9	100	3,56
EPT25.3710-50	Труба, Triplex PE-Хс/Al/PE-RT II, 25x3,7	25	3,7	50	5,56
EPT32.3710-25	Труба, Triplex PE-Хс/Al/PE-RT II, 32x4,7	32	4,7	25	9,28

Труба PE-Xa для низкотемпературных систем отопления “тёплый пол”

Материал: полиэтилен, молекулярно сшитый пероксидным методом PE-Xa.

Кислородозащитный слой EVOH.

Максимальная рабочая температура: 95 °С.

Максимальное рабочее давление: 6 атм.

Цвет: красный.

Произведено в Швеции.

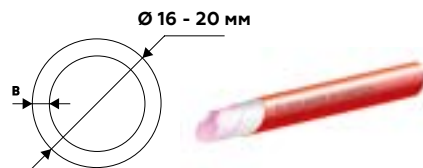

Артикул	Наименование	Ø, мм	В, мм	Упак., м	Цена, евро
EPF16.2011-240	Труба PE-Xa 16 x 2,0	16	2	240	1,34
EPF20.2011-120	Труба PE-Xa 20 x 2,0	20	2	120	1,58

Труба PE-RT II для низкотемпературных систем отопления “тёплый пол”

Материал: полиэтилен термостойкий II типа.

Кислородозащитный слой EVOH.

Максимальная рабочая температура: 90 °С.

Максимальное рабочее давление: 6 атм.

Цвет: красный.

Произведено в Германии.

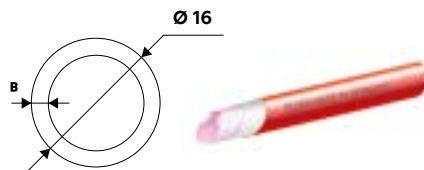

Артикул	Наименование	Ø, мм	В, мм	Упак., м	Цена, евро
EPF16.2020-500	Труба PE-RT II, 16x2,0	16	2	500	1,00

Гофротруба

Гофротруба ELSSEN используется для защиты трубопровода при скрытой прокладке.

Представлена в двух цветах (красный и синий).

Произведено в России.

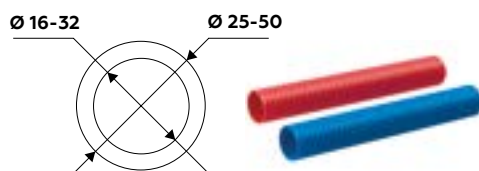

Артикул	Наименование	Ø внутренний, мм	Ø наружный, мм	Упак., м	Цена, руб.
ERC16-25B	Гофротруба синяя Ø 16-25	16	25	50	30,81
ERC16-25R	Гофротруба красная Ø 16-25	16	25	50	30,81
ERC20-32B	Гофротруба синяя Ø 20-32	20	32	50	42,64
ERC20-32R	Гофротруба красная Ø 20-32	20	32	50	42,64
ERC25-40B	Гофротруба синяя Ø 25-40	25	40	15	57,54
ERC25-40R	Гофротруба красная Ø 25-40	25	40	15	57,54
ERC32-50B	Гофротруба синяя Ø 32-50	32	50	15	63,00
ERC32-50R	Гофротруба красная Ø 32-50	32	50	15	63,00

03

ФИТИНГИ

- Фитинги аксиальные MONOLIT ■
- Фитинги резьбовые METALIT ■
- Резьбозажимные соединения ■



ELSEN

АКСИАЛЬНЫЕ ФИТИНГИ MONOLIT

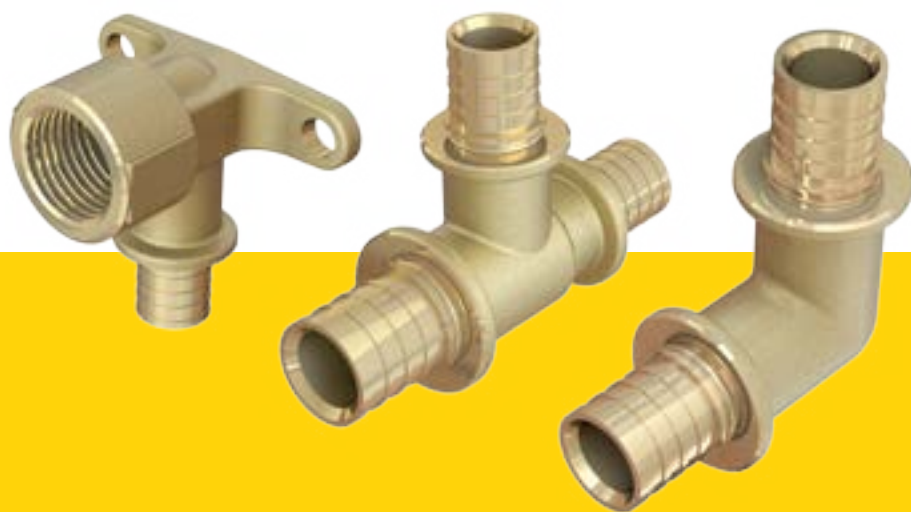

- Безопасный и быстрый монтаж
- Произведено в Италии и Словении
- Надежное соединение
- Гарантия 5 лет *

*при использовании с трубой ELSEN

Гильза монтажная

Применяется для соединения труб из сшитого полиэтилена РЕ-Ха, РЕ-Хс и металлополимерных труб серии Triplex с аксиальными фитингами изготовленными из латуни и PPSU.
Материал: полимер.
Произведено в Словении.

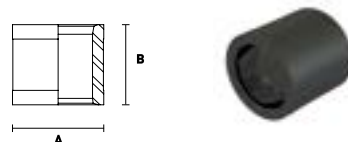

Артикул	Наименование	А, мм	В, мм	Цена, евро
EFA16P	Гильза монтажная, Ø 16	22	20	0,54
EFA20P	Гильза монтажная, Ø 20	23	23	0,61
EFA25P	Гильза монтажная, Ø 25	26	26	1,14
EFA32P	Гильза монтажная, Ø 32	30	30	2,30

Муфта соединительная

Применяется для соединения труб с одинаковыми диаметрами.
Материал: латунь.
Произведено в Италии.

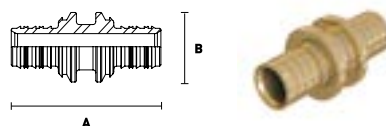

Артикул	Наименование	А, мм	В, мм	Цена, евро
EFA11.1616B	Муфта равнопроходная, Ø 16	52	24	1,79
EFA11.2020B	Муфта равнопроходная, Ø 20	55	27	2,73
EFA11.2525B	Муфта равнопроходная, Ø 25	59	25	4,31
EFA11.3232B	Муфта равнопроходная, Ø 32	82	32	8,09

Муфта переходная

Применяется для соединения труб с различными диаметрами.
Материал: латунь.
Произведено в Италии.

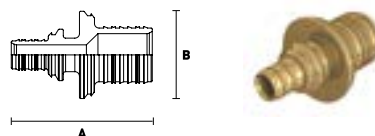

Артикул	Наименование	А, мм	В, мм	Цена, евро
EFA12.2016B	Муфта переходная, Ø 20-16	52	27	2,31
EFA12.2520B	Муфта переходная, Ø 25-20	64	32	3,68
EFA12.2516B	Муфта переходная, Ø 25-16	57	20	3,47
EFA12.3216B	Муфта переходная, Ø 32-16	70	25	6,40
EFA12.3220B	Муфта переходная, Ø 32-20	73	25	6,72
EFA12.3225B	Муфта переходная, Ø 32-25	76	25	7,04

Заглушка

Используется в качестве комплектующей фасонных изделий.
Материал: латунь.
Произведено в Италии.

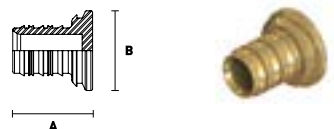

Артикул	Наименование	А, мм	В, мм	Цена, евро
EFA1622B	Заглушка, Ø 16	32	27	1,26
EFA2028B	Заглушка, Ø 20	36	29	1,79
EFA2535B	Заглушка, Ø 25	40	30	3,44

Тройник равносторонний

Применяется при слиянии или разделении потока.

Материал: латунь.

Произведено в Италии.

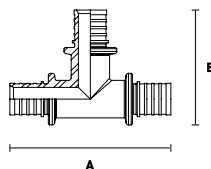

Артикул	Наименование	А, мм	В, мм	Цена, евро
EFA31.161616B	Тройник, Ø 16-16-16	67	39	4,10
EFA31.202020B	Тройник, Ø 20-20-20	78	44	5,57
EFA31.252525B	Тройник, Ø 25-25-25	94	52	8,82
EFA31.323232B	Тройник, Ø 32-32-32	118	65	15,75

Тройник редуционный

Используется для отвода теплоносителя или воды на отопительные или сантехнические устройства.

Материал: латунь.

Произведено в Италии.

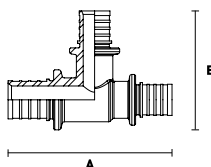

Артикул	Наименование	А, мм	В, мм	Цена, евро
EFA31.162016B	Тройник, Ø 16-20-16	69	54	4,62
EFA31.201616B	Тройник, Ø 20-16-16	72	48	5,04
EFA31.201620B	Тройник, Ø 20-16-20	76	48	4,94
EFA31.202016B	Тройник, Ø 20-20-16	75	55	5,78
EFA31.202520B	Тройник, Ø 20-25-20	81	68	6,93
EFA31.251620B	Тройник, Ø 25-16-20	87	53	6,40
EFA31.251625B	Тройник, Ø 25-16-25	87	52	8,72
EFA31.252020B	Тройник, Ø 25-20-20	94	52	7,04
EFA31.252025B	Тройник, Ø 25-20-25	88	59	8,09
EFA31.251616B	Тройник, Ø 25-16-16	107	63	6,30
EFA31.252016B	Тройник, Ø 25-20-16	87	58	8,93
EFA31.252516B	Тройник, Ø 25-25-16	87	67	9,66
EFA31.252520B	Тройник, Ø 25-25-20	92	69	8,40
EFA31.321632B	Тройник, Ø 32-16-32	107	59	12,71
EFA31.322025B	Тройник, Ø 32-20-25	117	66	13,23
EFA31.322032B	Тройник, Ø 32-20-32	97	59	12,81
EFA31.322525B	Тройник, Ø 32-25-25	107	63	13,86
EFA31.322532B	Тройник, Ø 32-25-32	117	74	13,97

Переходник с наружной резьбой

Применяется для соединения полимерных и металлополимерных труб с металлической трубой, резьбовой арматурой, отопительными приборами.

Вид резьбы: наружная.

Материал: латунь.

Произведено в Италии..

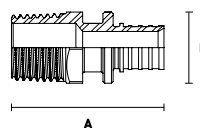

Артикул	Наименование	А, мм	В, мм	Цена, евро
EFA16.16-12B	Переходник, Ø 16-1/2"	44	14	2,21
EFA16.16-34B	Переходник, Ø 16-3/4"	48	14	3,15
EFA16.20-12B	Переходник, Ø 20-1/2"	51	17	2,73
EFA16.20-34B	Переходник, Ø 20-3/4"	53	17	3,99
EFA16.25-10B	Переходник, Ø 25-1"	58,5	20	6,83
EFA16.25-12B	Переходник, Ø 25-1/2"	60	20	4,10
EFA16.25-34B	Переходник, Ø 25-3/4"	66	29	4,25
EFA16.32-10B	Переходник, Ø 32-1"	73	26	7,88

Переходник с внутренней резьбой

Применяется для соединения полимерных и металлополимерных труб с металлической трубой, резьбовой арматурой, отопительными приборами.

Вид резьбы: внутренняя.

Материал: латунь.

Произведено в Италии.

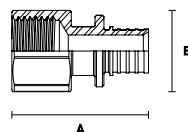

Артикул	Наименование	А, мм	В, мм	Цена, евро
EFA15.16-12B	Переходник, Ø 16-1/2"	45,8	24	2,73
EFA15.16-34B	Переходник, Ø 16-3/4"	47,8	30	4,10
EFA15.20-12B	Переходник, Ø 20-1/2"	50	24	2,94
EFA15.20-34B	Переходник, Ø 20-3/4"	53	30	4,52
EFA15.25-34B	Переходник, Ø 25-3/4"	58	30	5,04
EFA15.32-10B	Переходник, Ø 32-1"	68	37	8,61

Переходник с накладной гайкой под евроконус

Переходник с накладной гайкой применяется для организации разъемного резьбового соединения без сгона и контргайки.

Тип резьбы: накладная гайка.

Вид резьбы: евроконус.

Материал: латунь.

Произведено в Италии.

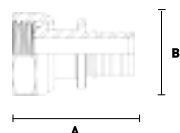

Артикул	Наименование	А, мм	В, мм	Цена, евро
EFA13.16-34BEK	Переходник, Ø 16-3/4"	35	30	3,78
EFA13.20-34BEK	Переходник, Ø 20-3/4"	44	30	4,73

Переходник с накидной гайкой под плоскую прокладку

Применяется для организации разъемного резьбового соединения без сгона и контргайки.

Тип резьбы: накидная гайка.

Вид резьбы: внутренняя.

Материал: латунь.

Произведено в Италии.

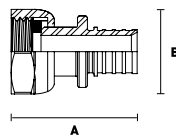

Артикул	Наименование	А, мм	В, мм	Цена, евро
EFA13.16-12B	Переходник, Ø16-1/2"	35	30	3,15
EFA13.16-34B	Переходник, Ø16-3/4"	35	30	3,89
EFA13.20-12B	Переходник, Ø20-1/2"	35	28	3,89
EFA13.20-34B	Переходник, Ø20-3/4"	44	30	4,10
EFA13.25-34B	Переходник, Ø25-3/4"	44	30	5,15
EFA13.25-10B	Переходник, Ø25-1"	31	28	6,83
EFA13.32-10B	Переходник, Ø32-1"	50	40	9,24

Угольник 90°

Применяется для выполнения поворота в труднодоступных местах.

Материал: латунь.

Произведено в Италии.

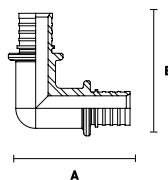

Артикул	Наименование	А, мм	В, мм	Цена, евро
EFA21.1616B	Угольник 90°, Ø16	38	38	3,26
EFA21.2020B	Угольник 90°, Ø20	44	44	4,52
EFA21.2525B	Угольник 90°, Ø25	55	55	7,56
EFA21.3232B	Угольник 90°, Ø32	65	65	14,39

Угольник с наружной резьбой

Применяется для выполнения угла малого радиуса с одновременным переходом на резьбу.

Вид резьбы: наружная.

Материал: латунь.

Произведено в Италии.

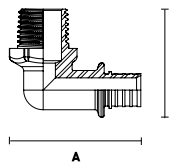

Артикул	Наименование	А, мм	В, мм	Цена, евро
EFA26.16-12BB	Угольник, Ø16, 1/2"	55	55	3,78
EFA26.20-12BB	Угольник, Ø20, 1/2"	57	57	4,62
EFA26.20-34BB	Угольник, Ø20, 3/4"	60	60	5,88
EFA26.25-10BB	Угольник, Ø25, 3/4"	65	65	8,19

Угольник с внутренней резьбой

Применяется для выполнения угла малого радиуса с одновременным переходом на резьбу.

Вид резьбы: внутренняя.

Материал: латунь.

Произведено в Италии.

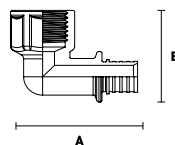

Артикул	Наименование	А, мм	В, мм	Цена, euro
EFA25.16-12BB	Угольник, Ø 16-1/2"	40	40	3,78
EFA25.16-34BB	Угольник, Ø 16-3/4"	47	47	7,93
EFA25.20-12BB	Угольник, Ø 20-1/2"	45	45	4,73
EFA25.20-34BB	Угольник, Ø 20-3/4"	50	50	7,04
EFA25.25-34BB	Угольник, Ø 25-3/4"	57	57	8,09
EFA25.25-10BB	Угольник, Ø 25-1"	61	61	10,08
EFA25.32-10BB	Угольник, Ø 32-1"	70	70	11,13

Угольник настенный с внутренней резьбой

Применяется для подключения сантехнических приборов.

Вид резьбы: внутренняя.

Материал: латунь.

Произведено в Италии.

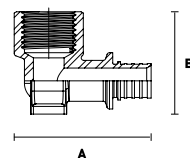

Артикул	Наименование	А, мм	В, мм	Цена, euro
EFA25.16-12WB	Угольник настенный, Ø 16-1/2"	41,5	40	4,73
EFA25.20-12WB	Угольник настенный, Ø 20-1/2"	41,5	41	5,67
EFA25.20-34WB	Угольник настенный, Ø 20-3/4"	41,5	48	6,30
EFA25.25-34WB	Угольник настенный, Ø 25-3/4"	46,5	56,5	7,67

Угольник настенный проточный

Используется для монтажа систем водоснабжения и отопления.

Вид резьбы: внутренняя.

Материал: латунь.

Произведено в Италии.

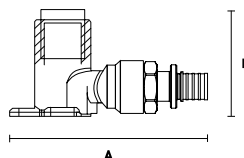

Артикул	Наименование	А, мм	В, мм	Цена, euro
EFA25.16-12WBD	Угольник настенный, проточный, Ø 16-1/2"	91,7	50	21,95
EFA25.20-12WBD	Угольник настенный, проточный, Ø 20-1/2"	97,3	50	23,10

Муфта соединительная

Применяется для соединения труб с одинаковыми диаметрами.

Материал: PPSU.

Произведено в Словении.

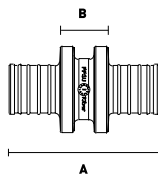

Артикул	Наименование	А, мм	В, мм	Цена, евро
EFA11.1616P	Муфта равнопроходная, Ø 16	52	24	1,35
EFA11.2020P	Муфта равнопроходная, Ø 20	55	27	2,30
EFA11.2525P	Муфта равнопроходная, Ø 25	59	32	3,78
EFA11.3232P	Муфта равнопроходная, Ø 32	82	25	6,45

Муфта переходная

Применяется для соединения труб с одинаковыми диаметрами.

Материал: PPSU.

Произведено в Словении.

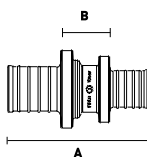

Артикул	Наименование	А, мм	В, мм	Цена, евро
EFA12.2016P	Муфта переходная, Ø 20-16	52	21	1,86
EFA12.2520P	Муфта переходная, Ø 25-20	64	32	3,16
EFA12.2516P	Муфта переходная, Ø 25-16	57	20	3,05
EFA12.3225P	Муфта переходная, Ø 32-25	76	25	5,75

Угольник 90°

Применяется для выполнения поворота в труднодоступных местах.

Материал: PPSU

Произведено в Словении.

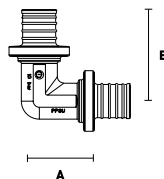

Артикул	Наименование	А, мм	В, мм	Цена, евро
EFA21.1616P	Угольник 90°, Ø 16	23	38	1,86
EFA21.2020P	Угольник 90°, Ø 20	26	43	2,74
EFA21.2525P	Угольник 90°, Ø 25	30	53	4,63
EFA21.3232P	Угольник 90°, Ø 32	34	65	8,14

Тройник равносторонний

Применяется при слиянии или разделении потока.

Материал: PPSU.

Произведено в Словении.

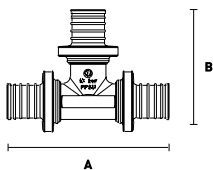

Артикул	Наименование	А, мм	В, мм	Цена, евро
EFA31.161616P	Тройник, Ø 16-16-16	68	40	2,77
EFA31.202020P	Тройник, Ø 20-20-20	78	42	3,86
EFA31.252525P	Тройник, Ø 25-25-25	94	52	6,32
EFA31.323232P	Тройник, Ø 32-32-32	118	65	11,30

Тройник редуционный

Используется для отвода теплоносителя или воды на отопительные или сантехнические устройства.

Материал: PPSU.

Произведено в Словении.

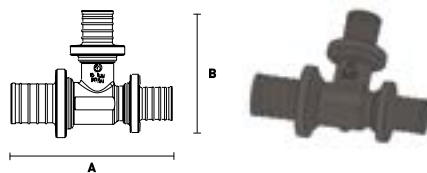

Артикул	Наименование	А, мм	В, мм	Цена, евро
EFA31.162016P	Тройник, Ø16-20-16	70	55	3,72
EFA31.162516P	Тройник, Ø16-25-16	72	60	2,79
EFA31.201616P	Тройник, Ø20-16-16	72	48	3,12
EFA31.201620P	Тройник, Ø20-16-20	76	48	3,44
EFA31.202016P	Тройник, Ø20-20-16	76	55	3,69
EFA31.202516P	Тройник, Ø20-25-16	80	64	5,75
EFA31.202520P	Тройник, Ø20-25-20	81	68	5,75
EFA31.251616P	Тройник, Ø25-16-16	107	63	5,26
EFA31.251620P	Тройник, Ø25-16-20	95	53	5,60
EFA31.251625P	Тройник, Ø25-16-25	88	55	5,65
EFA31.252016P	Тройник, Ø25-20-16	88	60	5,93
EFA31.252020P	Тройник, Ø25-20-20	88	55	6,11
EFA31.252025P	Тройник, Ø25-20-25	88	58	6,11
EFA31.252516P	Тройник, Ø25-25-16	87	67	7,20
EFA31.252520P	Тройник, Ø25-25-20	92	69	7,25
EFA31.321632P	Тройник, Ø32-16-32	107	59	9,70
EFA31.322032P	Тройник, Ø32-20-32	97	59	10,20
EFA31.322525P	Тройник, Ø32-25-25	107	63	11,10
EFA31.322532P	Тройник, Ø32-25-32	117	74	10,90

Т-образное подключение к радиатору

Применяется для подключения радиатора в одно- и двухтрубных системах. Подходит для вариантов подключения радиаторов при внутрительной прокладке трубопроводов.

Длина трубки: 250 мм.

Материал: медь.

Произведено в Италии.

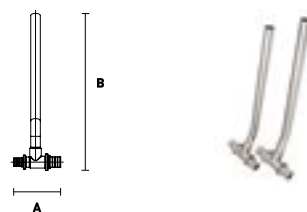

Артикул	Наименование	А, мм	В, мм	Цена, евро
EFA161516.250	Трубка Т-образная, равнопроходная, Ø16	70	250	12,16
EFA161520.250	Трубка Т-образная, переходная, Ø16-20	78	250	14,18
EFA201516.250	Трубка Т-образная, переходная, Ø20-16	94	250	14,18
EFA201520.250	Трубка Т-образная, равнопроходная, Ø20	74	250	13,97
EFA201525.250	Трубка Т-образная, переходная, Ø20-25	74	250	17,01
EFA251520.250	Трубка Т-образная, переходная, Ø25-20	86	250	17,01
EFA251525.250	Трубка Т-образная, равнопроходная, Ø25	86	250	17,85

Г-образное подключение к радиатору

Применяется для подключения радиатора в одно- и двухтрубных системах. Подходит для вариантов подключения радиаторов при внутривольной прокладке трубопроводов.

Длина трубки: 250 мм.

Материал: медь

Произведено в Италии.

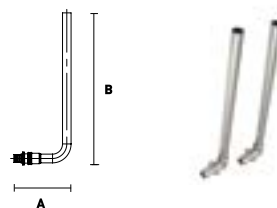

Артикул	Наименование	А, мм	В, мм	Цена, евро
EFA1615.250	Трубка Г-образная, Ø16	93	250	10,83
EFA2015.250	Трубка Г-образная, Ø20	93	250	12,50

Фиксирующий кронштейн для крепления Г-образных трубок

Предназначен для крепления присоединительных трубок к бетонной основе пола.



Артикул	Наименование	Цена, евро
EFA03.001	Фиксирующий кронштейн для крепления Г-образных трубок	3,47

Защитная лента

Применяется для защиты аксиальных соединений, при внутренней прокладке, от прямого контакта с химически активными строительными материалами или добавками.

Материал: лента из ПВХ с неагрессивным клеевым слоем.

Размеры: ширина 50 мм, длина 30 м.



Артикул	Наименование	Цена, евро
EFA05.300	Защитная лента	3,04

Кронштейн для настенной водорозетки, тип 2Z

Предназначен для точной установки водорозеток при скрытом монтаже.

Материал: сталь.

Произведено в Италии.

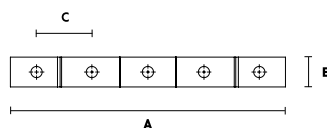

Артикул	Наименование	А, мм	В, мм	С, мм	Цена, евро
EFA03.030	Кронштейн в комплекте с винтами (для водорозеток из латуни)	370	30	75	7,04

Заглушка удлиненная с наружной резьбой

Предназначены для герметичного перекрытия трубопровода в неиспользуемых патрубках фитингов или арматуры с внутренней резьбой. Применяются при тестовой опрессовке гидравлических систем и в качестве временных заглушек, устанавливаемых на период проведения общестроительных работ.

Цвет: красный



Артикул	Наименование	Цена, руб.
EFA03.20-1/2R	Заглушка удлиненная 20x1/2" с наружной резьбой	32,98

Заглушка удлиненная с наружной резьбой

Предназначены для герметичного перекрытия трубопровода в неиспользуемых патрубках фитингов или арматуры с внутренней резьбой. Применяются при тестовой опрессовке гидравлических систем и в качестве временных заглушек, устанавливаемых на период проведения общестроительных работ.

Цвет: синий



Артикул	Наименование	Цена, руб.
EFA03.20-1/2B	Заглушка удлиненная 20x1/2" с наружной резьбой	32,98

ФИТИНГИ РЕЗЬБОВЫЕ METALIT

NEW



ЛАТУННЫЕ ФИТИНГИ TIN PLATED

Сочетается со всеми видами трубопроводов: ■
медными, стальными и пластиковыми.

TIN фитинги допустимы к использованию ■
в системах питьевого водоснабжения.

TIN покрытие защищает латунный ■
фитинг от вымывания цинка и коррозии.

Гарантия 10 лет! ■

Ниппель с наружной резьбой

Применяется для соединения различных частей трубопровода с внутренними резьбами.

Могут изготавливаться как равнопроходными, так и переходными.

Вид резьбы: наружная - наружная.

Материал: латунь с покрытием TIN.

Произведено в Италии.

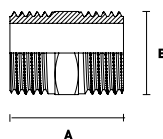

Артикул	Наименование	А, мм	В, мм	Цена, евро
EBF15.14T	Ниппель равнопроходной, 1/4"	25	10	0,64
EBF15.38T	Ниппель равнопроходной, 3/8"	28	15	0,81
EBF15.12T	Ниппель равнопроходной, 1/2"	30	20	0,85
EBF15.34T	Ниппель равнопроходной, 3/4"	30	25	1,65
EBF15.10T	Ниппель равнопроходной, 1"	35	35	2,77
EBF15.114T	Ниппель равнопроходной, 1 1/4"	42	42	4,40
EBF15.112T	Ниппель равнопроходной, 1 1/2"	45	67	6,47
EBF15.20T	Ниппель равнопроходной, 2"	49	48	10,72
EBF29.114112T	Ниппель переходной, 1 1/4" - 1 1/2"	45	60	6,36
EBF29.11420T	Ниппель переходной, 1 1/4" - 2"	50	67	11,93
EBF29.11220T	Ниппель переходной, 1 1/2" - 2"	47	19	12,02
EBF29.1438T	Ниппель переходной, 1/4" - 3/8"	25	20	0,84
EBF29.1412T	Ниппель переходной, 1/4" - 1/2"	29	24	1,19
EBF29.3812T	Ниппель переходной, 3/8" - 1/2"	29	25	1,07
EBF29.1234T	Ниппель переходной, 1/2" - 3/4"	30	40	1,49
EBF29.1210T	Ниппель переходной, 1/2" - 1"	35	41	2,82
EBF29.3410T	Ниппель переходной, 3/4" - 1"	37	48	2,72
EBF29.10114T	Ниппель переходной, 1" - 1 1/4"	41	50	4,55
EBF29.10112T	Ниппель переходной, 1" - 1 1/2"	48	49	6,68

Угольник с внутренней резьбой

Применяется для выполнения поворота трубопровода на 90°.

Вид резьбы: внутренняя - внутренняя.

Материал: латунь с покрытием TIN.

Произведено в Италии.

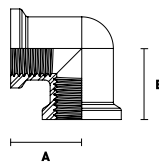

Артикул	Наименование	А, мм	В, мм	Цена, евро
EBF11.12T	Угольник 90°, равнопроходной, 1/2"	25	25	2,24
EBF11.34T	Угольник 90°, равнопроходной, 3/4"	27	27	3,79
EBF11.10T	Угольник 90°, равнопроходной, 1"	35	35	6,38
EBF11.114T	Угольник 90°, равнопроходной, 1 1/4"	45	45	11,08
EBF11.112T	Угольник 90°, равнопроходной, 1 1/2"	50	50	16,19
EBF11.20T	Угольник 90°, равнопроходной, 2"	60	60	23,60

Муфта с внутренней резьбой

Применяется для соединения различных частей трубопровода с наружными резьбами. Могут изготавливаться как равнопроходными, так и переходными.

Вид резьбы: внутренняя - внутренняя.

Материал: латунь с покрытием TIN.

Произведено в Италии.

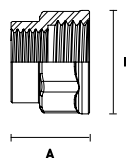

Артикул	Наименование	А, мм	В, мм	Цена, евро
EBF16.38T	Муфта равнопроходная, 3/8"	18	25	1,21
EBF16.12T	Муфта равнопроходная, 1/2"	30	28	1,55
EBF16.34T	Муфта равнопроходная, 3/4"	35	33	2,44
EBF16.10T	Муфта равнопроходная, 1"	40	43	4,15
EBF16.114T	Муфта равнопроходная, 1 1/4"	43	52	6,34
EBF16.112T	Муфта равнопроходная, 1 1/2"	56	50	7,83
EBF16.20T	Муфта равнопроходная, 2"	60	70	12,60
EBF17.1438T	Муфта переходная, 1/4" - 3/8"	27	22	1,31
EBF17.3812T	Муфта переходная, 3/8" - 1/2"	26	28	1,53
EBF17.1234T	Муфта переходная, 1/2" - 3/4"	35	25	2,18
EBF17.1210T	Муфта переходная, 1/2" - 1"	30	30	3,62
EBF17.3410T	Муфта переходная, 3/4" - 1"	42	30	3,66
EBF17.10114T	Муфта переходная, 1" - 1 1/4"	48	38	6,13
EBF17.114112T	Муфта переходная, 1 1/4" - 1 1/2"	53	56	8,58
EBF17.11220T	Муфта переходная, 1 1/2" - 2"	70	50	15,02

Угольник с наружной и внутренней резьбой

Применяется для выполнения поворота трубопровода на 90°.

Вид резьбы: наружная - внутренняя.

Материал: латунь с покрытием TIN.

Произведено в Италии.

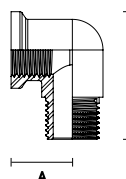

Артикул	Наименование	А, мм	В, мм	Цена, евро
EBF12.12T	Угольник 90°, равнопроходной, 1/2"	34	30	2,14
EBF12.34T	Угольник 90°, равнопроходной, 3/4"	38	28	4,05
EBF12.10T	Угольник 90°, равнопроходной, 1"	45	35	5,62
EBF12.114T	Угольник 90°, равнопроходной, 1 1/4"	57	38	12,11
EBF12.112T	Угольник 90°, равнопроходной, 1 1/2"	65	50	13,40
EBF12.20T	Угольник 90°, равнопроходной, 2"	67	75	23,91

Угольник с наружной резьбой

Применяется для выполнения поворота трубопровода на 90°.

Вид резьбы: наружная - наружная.

Материал: латунь с покрытием TIN.

Произведено в Италии.

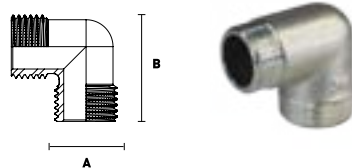

Артикул	Наименование	А, мм	В, мм	Цена, euro
EBF10.12T	Угольник 90°, равнопроходной, 1/2"	25	25	1,67
EBF10.34T	Угольник 90°, равнопроходной, 3/4"	27	27	2,80
EBF10.10T	Угольник 90°, равнопроходной, 1"	40	40	6,93

Тройник с внутренней резьбой

Применяется при слиянии и разделении потока в системах отопления и водоснабжения. Могут изготавливаться равнопроходными.

Вид резьбы: внутренняя-внутренняя-внутренняя.

Материал: латунь с покрытием TIN.

Произведено в Италии.

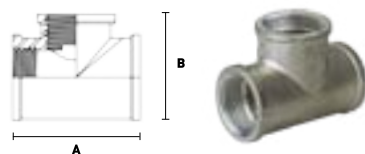

Артикул	Наименование	А, мм	В, мм	Цена, euro
EBF07.12T	Тройник равнопроходной, 1/2"	46	20	2,71
EBF07.34T	Тройник равнопроходной, 3/4"	54	26	4,42
EBF07.10T	Тройник равнопроходной, 1"	66	30	7,46
EBF07.114T	Тройник равнопроходной, 1 1/4"	85	45	13,77
EBF07.112T	Тройник равнопроходной, 1 1/2"	93	44	17,40
EBF03.341234T	Тройник переходной, 3/4" - 1/2" - 3/4"	54	27	3,72
EBF03.101210T	Тройник переходной, 1" - 1/2" - 1"	67	32	6,89
EBF03.103410T	Тройник переходной, 1" - 3/4" - 1"	66	32	6,69

Тройник с наружной резьбой

Применяется при слиянии и разделении потока в системах отопления и водоснабжения.

Вид резьбы: наружная - наружная - наружная.

Материал: латунь с покрытием TIN.

Произведено в Италии.

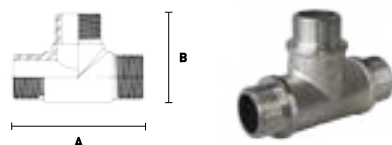

Артикул	Наименование	А, мм	В, мм	Цена, euro
EBF06.12T	Тройник равнопроходной, 1/2"	59	30	2,37
EBF06.34T	Тройник равнопроходной, 3/4"	65	34	4,53

Тройник с наружной и внутренней резьбой

Применяется при слиянии и разделении потоков в системах отопления и водоснабжения.

Вид резьбы: наружная - внутренняя - наружная.

Материал: латунь с покрытием TIN.

Произведено в Италии.

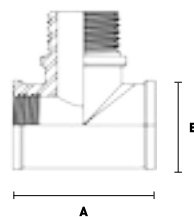

Артикул	Наименование	А, мм	В, мм	Цена, евро
EBF08.12T	Тройник равнопроходной, 1/2"	58	25	4,26
EBF08.34T	Тройник равнопроходной, 3/4"	55	25	6,59
EBF08.10T	Тройник равнопроходной, 1"	66	30	11,66

Тройник с наружной и внутренней резьбой

Применяется при слиянии и разделении потоков в системах отопления и водоснабжения.

Вид резьбы: наружная - внутренняя - наружная.

Материал: латунь с покрытием TIN.

Произведено в Италии.

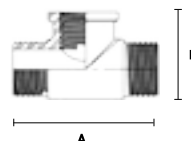

Артикул	Наименование	А, мм	В, мм	Цена, евро
EBF09.12T	Тройник равнопроходной, 1/2"	58	25	3,55

Футорка

Применяется для уменьшения диаметра внутренней резьбы.

Вид резьбы: наружная - внутренняя.

Материал: латунь с покрытием TIN.

Произведено в Италии.

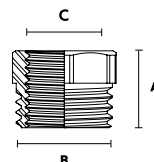

Артикул	Наименование	А, мм	В, мм	С, мм	Цена, евро
EBF19.3814T	Футорка, 3/8" - 1/4"	13	3/8	1/4	0,64
EBF19.1238T	Футорка, 1/2" - 3/8"	20	1/2	3/8	0,75
EBF19.1214T	Футорка, 1/2" - 1/4"	20	1/2	1/4	0,79
EBF19.3412T	Футорка, 3/4" - 1/2"	20	3/4	1/2	1,07
EBF19.1012T	Футорка, 1" - 1/2"	25	1	1/2	2,48
EBF19.1034T	Футорка, 1" - 3/4"	25	1	3/4	1,95
EBF19.11412T	Футорка, 1 1/4" - 1/2"	27	1 1/4	1/2	5,13
EBF19.11410T	Футорка, 1 1/4" - 1"	27	1 1/4	1	3,59
EBF19.114112T	Футорка, 1 1/2" - 1 1/4"	25	1 1/2	1 1/4	4,52
EBF19.11210T	Футорка, 1 1/2" - 1"	26	1 1/2	1	6,06
EBF19.20112T	Футорка, 2" - 1 1/2"	30	2	1 1/2	7,30

Переходник с наружной и внутренней резьбой

Применяется для соединения труб, а также для присоединения к магистрали кранов, вентилей и другой запорно-регулирующей арматуры, с изменением резьбы.

Вид резьбы: наружная - внутренняя.

Материал: латунь с покрытием TIN.

Произведено в Италии.

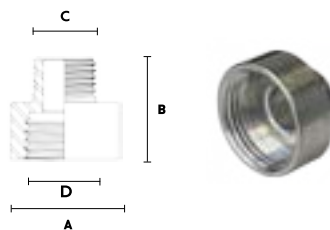

Артикул	Наименование	A, мм	B, мм	C, мм	D, мм	Цена, euro
EBF20.1234T	Переходник, 1/2" x 3/4"	36	30	1/2	3/4	1,70
EBF20.1210T	Переходник, 1/2" x 1"	42	32	1/2	1	2,47
EBF20.3410T	Переходник, 3/4" x 1"	42	32	3/4	1	2,48

Удлинитель с наружной резьбой

Применяется для корректировки длины от 50 до 200 мм.

Вид резьбы: наружная - наружная.

Материал: латунь с покрытием TIN.

Произведено в Италии.

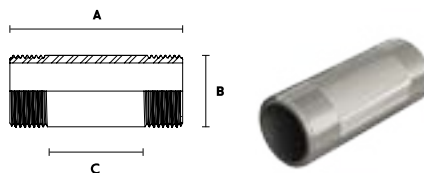

Артикул	Наименование	A, мм	B, мм	C, мм	Цена, euro
EBF14.12-50T	Удлинитель 1/2" x 50 мм	50	21	50	1,98
EBF14.12-60T	Удлинитель 1/2" x 60 мм	60	21	60	2,16
EBF14.12-80T	Удлинитель 1/2" x 80 мм	80	21	80	2,85
EBF14.12-100T	Удлинитель 1/2" x 100 мм	100	21	100	3,77
EBF14.12-120T	Удлинитель 1/2" x 120 мм	120	21	120	4,67
EBF14.12-150T	Удлинитель 1/2" x 150 мм	150	21	150	5,37
EBF14.12-200T	Удлинитель 1/2" x 200 мм	200	21	200	6,96
EBF14.34-50T	Удлинитель 3/4" x 50 мм	50	26	50	3,10
EBF14.34-60T	Удлинитель 3/4" x 60 мм	60	26	60	3,71
EBF14.34-80T	Удлинитель 3/4" x 80 мм	80	26	80	4,82
EBF14.34-100T	Удлинитель 3/4" x 100 мм	100	26	100	5,59
EBF14.34-120T	Удлинитель 3/4" x 120 мм	120	26	120	7,31
EBF14.34-150T	Удлинитель 3/4" x 150 мм	150	26	150	8,72
EBF14.34-200T	Удлинитель 3/4" x 200 мм	200	26	200	11,55
EBF14.1-50T	Удлинитель 1" x 50 мм	50	33	50	3,86
EBF14.1-60T	Удлинитель 1" x 60 мм	60	33	60	4,95
EBF14.1-80T	Удлинитель 1" x 80 мм	80	33	80	6,32
EBF14.1-100T	Удлинитель 1" x 100 мм	100	33	100	7,40

Удлинитель с наружной и внутренней резьбой

Применяется для корректировки длины от 10 до 100 мм.
Вид резьбы: наружная - внутренняя.
Материал: латунь с покрытием TIN.
Произведено в Италии.

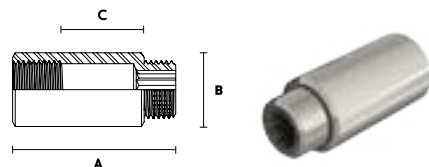

Артикул	Наименование	А, мм	В, мм	С, мм	Цена, евро
EBF13.12-10T	Удлинитель равнопроходной, 1/2" x 10 мм	24	27	10	1,27
EBF13.12-15T	Удлинитель равнопроходной, 1/2" x 15 мм	27	27	15	1,68
EBF13.12-20T	Удлинитель равнопроходной, 1/2" x 20 мм	32	27	20	1,85
EBF13.12-25T	Удлинитель равнопроходной, 1/2" x 25 мм	37	27	25	2,24
EBF13.12-30T	Удлинитель равнопроходной, 1/2" x 30 мм	42	27	30	2,60
EBF13.12-40T	Удлинитель равнопроходной, 1/2" x 40 мм	52	27	40	3,28
EBF13.12-50T	Удлинитель равнопроходной, 1/2" x 50 мм	62	27	50	3,76
EBF13.12-60T	Удлинитель равнопроходной, 1/2" x 60 мм	72	27	60	4,74
EBF13.12-80T	Удлинитель равнопроходной, 1/2" x 80 мм	92	27	80	6,13
EBF13.12-100T	Удлинитель равнопроходной, 1/2" x 100 мм	112	27	100	7,44
EBF13.34-10T	Удлинитель равнопроходной, 3/4" x 10 мм	24	32	10	2,03
EBF13.34-15T	Удлинитель равнопроходной, 3/4" x 15 мм	27	32	15	2,48
EBF13.34-20T	Удлинитель равнопроходной, 3/4" x 20 мм	32	32	20	2,86
EBF13.34-25T	Удлинитель равнопроходной, 3/4" x 25 мм	37	32	25	3,07
EBF13.34-30T	Удлинитель равнопроходной, 3/4" x 30 мм	42	32	30	3,73
EBF13.34-40T	Удлинитель равнопроходной, 3/4" x 40 мм	52	32	40	4,47
EBF13.34-50T	Удлинитель равнопроходной, 3/4" x 50 мм	62	32	50	4,99
EBF13.34-60T	Удлинитель равнопроходной, 3/4" x 60 мм	72	32	60	5,68
EBF13.34-80T	Удлинитель равнопроходной, 3/4" x 80 мм	92	32	80	7,49
EBF13.34-100T	Удлинитель равнопроходной, 3/4" x 100 мм	112	32	100	9,11

Стопорная гайка без фланца

Применяется в качестве комплектующих в системах отопления и водоснабжения.
Материал: латунь с покрытием TIN.
Произведено в Италии.

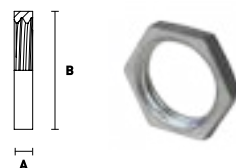

Артикул	Наименование	А, мм	В, мм	Упак., шт.	Вес, кг	Цена, евро
EBF24.12T	Стопорная гайка без фланца, 1/2"	5	25	25	0,008	0,64
EBF24.34T	Стопорная гайка без фланца, 3/4"	5	30	25	0,014	0,88
EBF24.10T	Стопорная гайка без фланца, 1"	5	35	25	0,018	1,43

Стопорная гайка с фланцем

Применяется в качестве комплектующих в системах отопления и водоснабжения.

Материал: латунь с покрытием TIN.

Произведено в Италии.

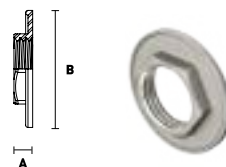

Артикул	Наименование	А, мм	В, мм	Упак., шт.	Вес, кг	Цена, евро
EBF25.12	Стопорная гайка с фланцем, 1/2"	10	45	25	0,033	1,26
EBF25.34	Стопорная гайка с фланцем, 3/4"	10	50	25	0,037	1,42
EBF25.10	Стопорная гайка с фланцем, 1"	10	52	10	0,049	1,87

Сгон прямой

Применяется для монтажа кранов, вентилях и другой запорно-регулирующей арматуры к участку трубопровода.

Вид резьбы: наружная - наружная.

Вид уплотнителя: плоская прокладка.

Материал: латунь с покрытием TIN.

Произведено в Италии.

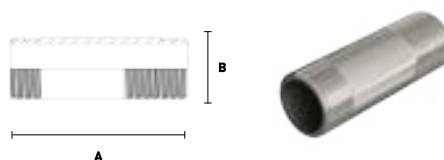

Артикул	Наименование	А, мм	В, мм	Цена, евро
EBF28.12-100T	Сгон прямой, 1/2"	100	18	5,37
EBF28.12-150T	Сгон прямой, 1/2"	150	18	8,14
EBF28.34-100T	Сгон прямой, 3/4"	100	25	6,38
EBF28.34-150T	Сгон прямой, 3/4"	150	25	9,92
EBF28.10-100T	Сгон прямой, 1"	100	33	9,39
EBF28.10-150T	Сгон прямой, 1"	150	33	13,82

Сгон прямой «американка» с наружной и внутренней резьбой

Применяется для быстрого монтажа/демонтажа кранов, вентилях и другой запорно-регулирующей арматуры к участку трубопровода.

Вид резьбы: наружная - внутренняя.

Вид уплотнения: плоское.

Материал: латунь с покрытием TIN.

Произведено в Италии.

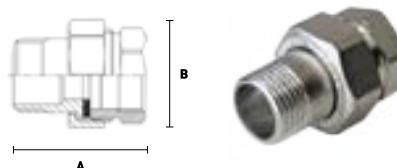

Артикул	Наименование	А, мм	В, мм	Цена, евро
EBF26.12T	Сгон прямой «американка», 1/2"	53	30	2,85
EBF26.34T	Сгон прямой «американка», 3/4"	60	40	5,07
EBF26.10T	Сгон прямой «американка», 1"	62	50	8,05
EBF26.114T	Сгон прямой «американка», 1 1/4"	70	50	12,85
EBF26.112T	Сгон прямой «американка», 1 1/2"	80	55	21,05
EBF26.20T	Сгон прямой «американка», 2"	100	60	32,63
EBF18.34114T	«Американка» для подключения циркуляционного насоса	45	35	12,10

Сгон прямой «американка» с внутренней резьбой

Применяется для быстрого монтажа/демонтажа кранов, вентилях и другой запорно-регулирующей арматуры к участку трубопровода.

Вид резьбы: внутренняя - внутренняя.

Вид уплотнения: плоское.

Материал: латунь с покрытием TIN.

Произведено в Италии.

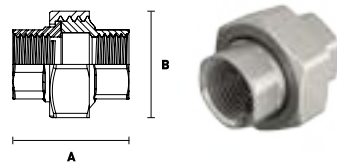

Артикул	Наименование	А, мм	В, мм	Цена, евро
EBF21.12T	Сгон прямой «американка», 1/2"	40	35	5,78
EBF21.34T	Сгон прямой «американка», 3/4"	45	40	8,02
EBF21.10T	Сгон прямой «американка», 1"	55	55	12,19
EBF21.114T	Сгон прямой «американка», 1 1/4"	60	65	18,30
EBF21.112T	Сгон прямой «американка», 1 1/2"	70	75	30,45

Сгон угловой «американка» с внутренней и наружной резьбой

Применяется для быстрого монтажа/демонтажа кранов, вентилях и другой запорно-регулирующей арматуры к участку трубопровода.

Вид резьбы: внутренняя - наружная.

Вид уплотнения: плоское.

Материал: латунь с покрытием TIN.

Произведено в Италии.

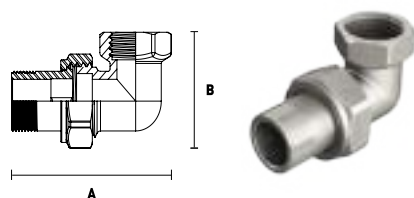

Артикул	Наименование	А, мм	В, мм	Цена, евро
EBF27.12T	Сгон угловой «американка», 1/2"	60	30	4,21
EBF27.34T	Сгон угловой «американка», 3/4"	70	35	5,78
EBF27.10T	Сгон угловой «американка», 1"	80	40	10,78
EBF27.114T	Сгон угловой «американка», 1 1/4"	90	45	15,45
EBF27.112T	Сгон угловой «американка», 1 1/2"	115	50	24,34

Заглушка с наружной резьбой

Применяется в качестве комплектующих в системах отопления и водоснабжения.

Вид резьбы: наружная.

Материал: латунь с покрытием TIN.

Произведено в Италии.

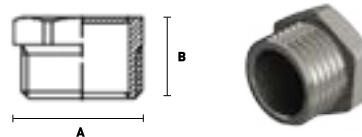

Артикул	Наименование	А, мм	В, мм	Цена, евро
EBF01.12T	Заглушка, 1/2"	20	25	0,75
EBF01.34T	Заглушка, 3/4"	30	22	1,39
EBF01.10T	Заглушка, 1"	35	25	2,48

Заглушка с наружной резьбой

Применяется в качестве комплектующих в системах отопления и водоснабжения.

Вид резьбы: наружная.

Материал: латунь с покрытием TIN.

Произведено в Италии.

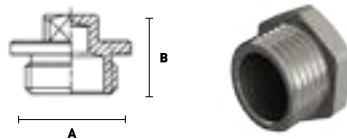

Артикул	Наименование	А, мм	В, мм	Цена, евро
EBF01.114T	Заглушка, 1 1/4"	50	25	4,03
EBF01.112T	Заглушка, 1 1/2"	50	27	5,09

Заглушка с внутренней резьбой

Применяется в качестве комплектующих в системах отопления и водоснабжения.

Вид резьбы: внутренняя.

Материал: латунь.

Произведено в Италии.

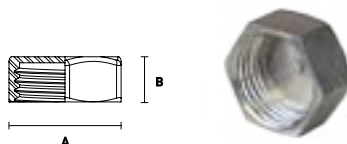

Артикул	Наименование	А, мм	В, мм	Цена, евро
EBF02.12T	Заглушка, 1/2"	22	10	0,63
EBF02.34T	Заглушка, 3/4"	26	13	1,18
EBF02.10T	Заглушка, 1"	30	15	1,79
EBF02.114T	Заглушка, 1 1/4"	45	20	2,98
EBF02.112T	Заглушка, 1 1/2"	50	20	4,01

Штуцер с внутренней резьбой

Применяется для присоединения к трубопроводу различных шлангов.

Вид резьбы: внутренняя.

Материал: латунь.

Произведено в Италии.

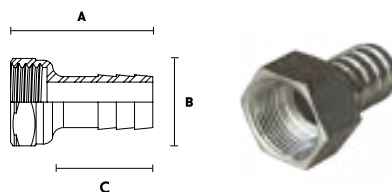

Артикул	Наименование	А, мм	В, мм	С, мм	Цена, евро
EBF23.12-10T	Штуцер, 1/2" x 10	40	25	10	1,88
EBF23.12-14T	Штуцер, 1/2" x 14	40	25	14	1,79
EBF23.12-16T	Штуцер, 1/2" x 16	40	25	16	1,85
EBF23.34-20T	Штуцер, 3/4" x 20	45	30	20	3,34
EBF23.10-25T	Штуцер, 1" x 25	55	40	25	4,59

Штуцер с наружной резьбой

Применяется для присоединения к трубопроводу различных шлангов.

Вид резьбы: наружная.

Материал: латунь с покрытием TIN.

Произведено в Италии.

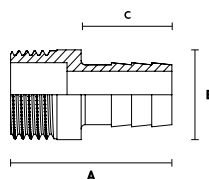

Артикул	Наименование	А, мм	В, мм	С, мм	Цена, евро
EBF22.12-10T	Штуцер, 1/2" x 10	40	18	10	1,42
EBF22.12-13T	Штуцер, 1/2" x 13	40	18	13	1,70
EBF22.12-14T	Штуцер, 1/2" x 15	40	18	15	1,46
EBF22.12-16T	Штуцер, 1/2" x 16	40	18	16	1,40
EBF22.12-18T	Штуцер, 1/2" x 18	40	18	18	1,49
EBF22.12-20T	Штуцер, 1/2" x 20	40	18	20	1,71
EBF22.34-20T	Штуцер, 3/4" x 20	45	30	20	2,81
EBF22.34-25T	Штуцер, 3/4" x 25	48	30	25	2,68
EBF22.10-25T	Штуцер, 1" x 25	55	40	25	4,24

РЕЗЬБОЗАЖИМНЫЕ СОЕДИНЕНИЯ



Подключение 3/4 ЕК (евроконус) ■

Защитное покрытие никелем ■

Европейская пищевая латунь CW 617N ■

Произведено в Италии ■

Гарантия 5 лет ■

Резьбозажимное соединение

Предназначены для подключения трубопроводов к радиаторным вентилям, шаровым кранам, коллекторам и другой арматуре. Комплект состоит из 3 частей: упорной втулки, обжимного кольца и накидной гайки. Благодаря этим фитингам можно обеспечить максимально надежное соединение элементов трубопровода без

использования специального инструмента. Модельный ряд включает изделия, совместимые с трубами из сшитого полиэтилена, металлополимера, металлопласта или меди. Тип подключения: евроконус
Размер подключения: 3/4"

Резьбозажимные соединения

Артикул	Наименование	Цена, euro
Для PEX/PE-RT и металлопластиковых труб		
EFB01.1620ЕК	Резьбозажимное соединение для труб размером 16 x 2.0	2,71
EFB01.2020ЕК	Резьбозажимное соединение для труб размером 20 x 2.0	3,28
Для PEX труб		
EFB01.1622ЕК	Резьбозажимное соединение для труб размером 16 x 2.2	2,71
EFB01.2028ЕК	Резьбозажимное соединение для труб размером 20 x 2.8	3,30
Для металлополимерных труб PEX/Al/PERT		
EFB01.16226ЕК	Резьбозажимное соединение для труб размером 16 x 2,6	3,25
EFB01.2029ЕК	Резьбозажимное соединение для труб размером 20 x 2,9	3,92

Резьбозажимные соединения для медных труб

Артикул	Наименование	Цена, euro
EFB01.15Cu-ЕК	Резьбозажимное соединение для медной трубы	1,89

04

ОТОПИТЕЛЬНЫЕ ПРИБОРЫ

- Стальные панельные радиаторы
- Внутрипольные конвекторы
- Арматура для отопительных приборов



ELSEN

СТАЛЬНЫЕ ПАНЕЛЬНЫЕ РАДИАТОРЫ

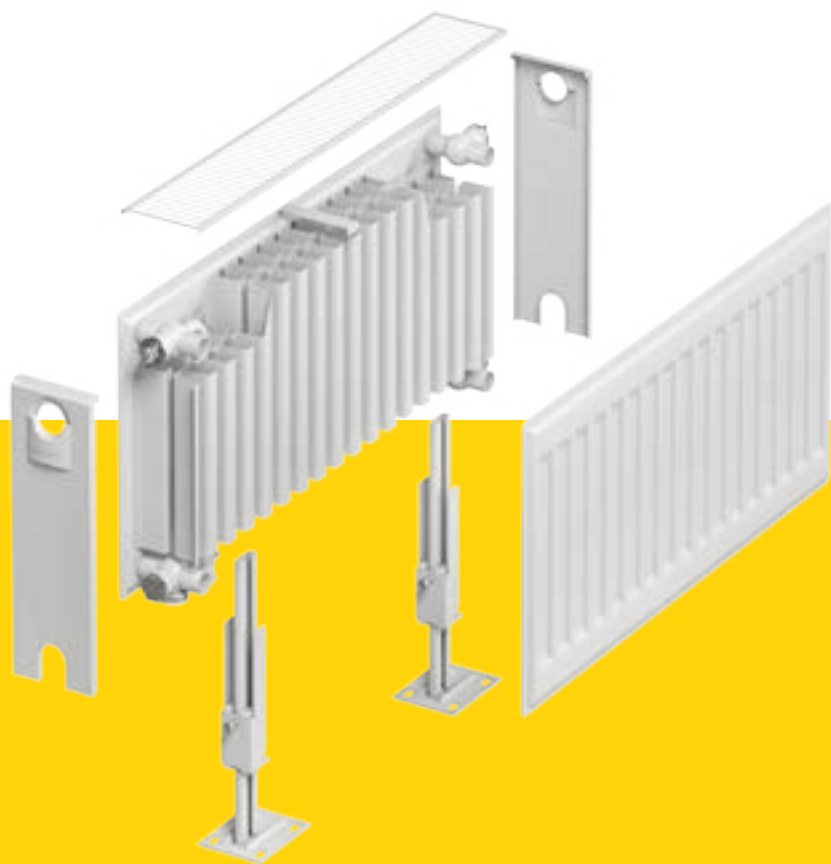

- Многоуровневый контроль качества
- Универсальное подключение
- Катафорезное грунтование
- Многоступенчатая окраска
- Гарантия 10 лет

Стальные панельные радиаторы

Стальные панельные радиаторы предназначены для применения в закрытых системах водяного отопления жилых, административных и общественных зданий, в том числе в медицинских и детских учреждениях. Высокие эстетические и эргономические качества радиаторов ELSEN позволяют использовать их в современных

зданиях с повышенными требованиями к интерьерам помещений. Отличительной особенностью является применение для изготовления тепловых панелей высокопрочных стальных листов толщиной 1.25 мм, задающих высокие технико-прочностные характеристики.

Технические характеристики

Наименование показателя	Значение показателя
Цвет	белый, RAL 9016
Другие цвета	под заказ
Макс. рабочая температура	110 °C
Макс. рабочее давление	10 атм
Испытательное давление	15 атм

Цветовые решения



* Наценка за цвет из палитры RAL +40%. Покраска в любой цвет по палитре RAL. Учитывая неточность передачи цвета при печати, согласовывайте фактуру с образцом перед оформлением заказа.

Расшифровка артикулов

Радиатор ELSEN **XXX XX - XX - XX**

Модель радиатора:	Тип радиатора:	Габаритная высота (в дм):	Габаритная длина (в дм):
ERK — серия Компакт с четырьмя боковыми присоединительными патрубками	11, 21, 22, 33	02 (200 мм),	04 (400 мм), 12 (1200 мм),
		03 (300 мм),	05 (500 мм), 14 (1400 мм),
		04 (400 мм),	06 (600 мм), 16 (1600 мм),
		05 (500 мм),	07 (700 мм), 18 (1800 мм),
		06 (600 мм),	08 (800 мм), 20 (2000 мм),
		09 (900 мм).	09 (900 мм), 23 (2300 мм),
			10 (1000 мм), 26 (2600 мм),
			11 (1100 мм), 30 (3000 мм).
		ERV — серия Ventil нижними присоединительными патрубками	

Радиаторы с боковым подключением серии Комракт



Стальные панельные радиаторы серии Comракт имеют четыре боковых присоединения, с внутренней резьбой G1/2", к системе отопления расположенных по углам радиатора. Подобное расположение элементов подключения позволяет произвести подсоединение радиатора к системе тремя различными способами:

- боковое,
- диагональное,
- седлообразное.

Радиаторы с боковой подводкой имеют меньшую стоимость т.к. в конструкции отсутствует термостатический клапан, поэтому для комфортного использования и равномерной балансировки системы рекомендуем использовать термостатический вентиль прямой (арт. EVR06.3411) или угловой (арт. EVR06.3412).

Комплект поставки радиаторов с боковым подключением

Наименование	Кол-во, шт.
Радиатор в сборе с заглушками и краном Маевского	1
Комплект настенного крепежа	1
Упаковка с маркировкой	1
Паспорт	1

Теплоотдача

Теплоотдача радиаторов приведена для следующих условий	
Температура теплоносителя	100/80 °C
Температура воздуха в помещении	20 °C

* Для получения мощности теплового прибора при других температурах теплоносителя обращайтесь в представительство.

Комракт тип 11

Монтажная длина, мм		Высота прибора, мм				
		300	400	500	600	900
400	Цена, евро	40,04	47,48	46,51	53,07	65,79
	Мощность, Вт	316	410	504	595	860
	Вес, кг	4,8	6	7,38	8,68	12,74
500	Цена, евро	41,19	48,43	51,06	58,04	74,75
	Мощность, Вт	395	513	630	744	1074
	Вес, кг	5,58	7,19	8,89	10,43	15,44
600	Цена, евро	44,51	55,65	55,63	63,24	85,18
	Мощность, Вт	474	616	756	893	1289
	Вес, кг	6,46	8,3	10,33	12,12	18,21
700	Цена, евро	48,20	59,24	61,09	69,70	96,64
	Мощность, Вт	553	718	882	1042	1504
	Вес, кг	7,28	9,54	11,79	13,76	20,52
800	Цена, евро	51,72	64,51	65,95	76,14	105,66
	Мощность, Вт	632	821	1007	1190	1719
	Вес, кг	8,14	10,52	13,23	15,56	23,36
900	Цена, евро	55,09	68,47	71,72	82,49	115,90
	Мощность, Вт	711	924	1133	1339	1934
	Вес, кг	9,5	11,6	14,62	17,25	26,84
1000	Цена, евро	60,61	74,75	77,19	88,84	126,04
	Мощность, Вт	790	1026	1259	1488	2149
	Вес, кг	9,36	12,9	16,19	19,27	29,05
1100	Цена, евро	64,36	80,00	83,04	96,62	136,28
	Мощность, Вт	869	1129	1385	1637	2364
	Вес, кг	10,62	14,08	17,67	20,83	31,67
1200	Цена, евро	71,61	87,48	89,15	103,12	146,71
	Мощность, Вт	948	1231	1511	1786	2579
	Вес, кг	11,85	15,32	19,12	22,61	34,34
1400	Цена, евро	78,94	97,94	98,60	117,32	167,20
	Мощность, Вт	1106	1437	1763	2083	3008
	Вес, кг	13,37	17,8	22,13	26,19	39,58
1600	Цена, евро	87,30	108,09	109,33	131,24	186,60
	Мощность, Вт	1264	1642	2015	2381	3438
	Вес, кг	15,13	19,88	24,88	29,33	44,83
1800	Цена, евро	95,80	117,32	121,10	146,70	
	Мощность, Вт	1423	1847	2267	2679	
	Вес, кг	16,97	22,38	28,03	32,84	
2000	Цена, евро	113,34	131,25	131,81	159,45	
	Мощность, Вт	1581	2052	2519	2976	
	Вес, кг	18,96	24,59	30,69	36,33	
2300	Цена, евро			147,22	182,48	
	Мощность, Вт			2896	3423	
	Вес, кг			35,49	41,89	
2600	Цена, евро			172,00	204,23	
	Мощность, Вт			3274	3869	
	Вес, кг			41,43	48,86	
3000	Цена, евро			195,55	231,19	
	Мощность, Вт			3778	4464	
	Вес, кг			48,72	55,79	

Комракт тип 21

Монтажная длина, мм		Высота прибора, мм				
		300	400	500	600	900
400	Цена, евро	54,31	60,29	69,85	77,54	96,20
	Мощность, Вт	432	545	649	756	1045
	Вес, кг	5,99	7,73	9,52	11,23	16,03
500	Цена, евро	60,99	68,28	80,95	86,77	112,69
	Мощность, Вт	540	681	811	945	1306
	Вес, кг	7,15	9,29	11,49	13,51	19,92
600	Цена, евро	67,67	76,17	84,67	97,37	126,59
	Мощность, Вт	648	817	973	1134	1567
	Вес, кг	8,29	10,84	13,46	15,86	23,19
700	Цена, евро	74,38	84,25	92,63	107,94	141,91
	Мощность, Вт	756	953	1136	1323	1828
	Вес, кг	9,45	12,39	15,43	18,19	26,7
800	Цена, евро	81,36	92,72	94,98	118,54	155,80
	Мощность, Вт	864	1089	1298	1512	2089
	Вес, кг	10,59	13,77	17,43	20,49	30,57
900	Цена, евро	88,14	100,89	103,46	128,98	171,16
	Мощность, Вт	972	1225	1460	1702	2350
	Вес, кг	11,75	15,67	19,42	22,83	33,60
1000	Цена, евро	98,39	110,09	116,20	139,71	184,97
	Мощность, Вт	1080	1361	1622	1891	2611
	Вес, кг	13,01	17,05	21,44	25,45	38,42
1100	Цена, евро	102,99	118,13	122,06	150,27	200,32
	Мощность, Вт	1188	1497	1784	2080	2873
	Вес, кг	14,16	18,6	23,52	27,71	42,04
1200	Цена, евро	117,45	135,22	133,56	160,68	214,57
	Мощность, Вт	1296	1634	1947	2269	3134
	Вес, кг	15,55	20,14	25,41	30,14	45,51
1400	Цена, евро	128,82	152,53	153,80	183,33	243,73
	Мощность, Вт	1512	1906	2271	2647	3656
	Вес, кг	17,6	23,48	29,13	34,98	52,75
1600	Цена, евро	141,36	168,41	172,71	207,20	273,23
	Мощность, Вт	1728	2178	2596	3025	4178
	Вес, кг	19,88	26,57	33,37	39,7	59,93
1800	Цена, евро	154,98	177,86	191,66	229,90	302,82
	Мощность, Вт	1944	2450	2920	3403	4701
	Вес, кг	22,36	29,88	37,12	44,68	67,3
2000	Цена, евро	171,67	195,44	211,86	252,52	333,04
	Мощность, Вт	2160	2723	3244	3781	5223
	Вес, кг	24,68	32,8	41,07	49,5	74,53
2300	Цена, евро			237,55	282,02	
	Мощность, Вт			3731	4348	
	Вес, кг			47,86	57,25	
2600	Цена, евро			269,80	314,17	
	Мощность, Вт			4218	4916	
	Вес, кг			53,91	64,42	
3000	Цена, евро			307,32	339,50	
	Мощность, Вт			4867	5672	
	Вес, кг			61,92	74,02	

Комракт тип 22

Монтажная длина, мм		Высота прибора, мм					
		200	300	400	500	600	900
400	Цена, евро		65,09	73,09	75,70	89,28	120,29
	Мощность, Вт		548	692	824	959	1322
	Вес, кг		6,96	8,45	10,62	12,85	18,35
500	Цена, евро		71,64	80,89	82,80	99,72	135,73
	Мощность, Вт		685	865	1030	1199	1653
	Вес, кг		8,23	10,49	12,74	15,27	22,4
600	Цена, евро		77,93	90,03	91,30	102,81	149,83
	Мощность, Вт		822	1038	1236	1439	1983
	Вес, кг		8,92	11,97	15,02	17,94	26,5
700	Цена, евро		85,23	99,04	99,69	119,11	165,22
	Мощность, Вт		959	1211	1442	1679	2314
	Вес, кг		10,36	13,99	17,07	20,5	30,33
800	Цена, евро	86,87	92,68	105,64	108,10	126,63	179,23
	Мощность, Вт	792	1096	1384	1648	1919	2644
	Вес, кг	9,98	11,8	15,62	19,2	23,12	34,42
900	Цена, евро	92,70	98,91	113,80	116,49	137,00	193,45
	Мощность, Вт	891	1233	1557	1855	2158	2975
	Вес, кг	11,20	13,05	17,3	21,3	25,69	38,24
1000	Цена, евро	102,64	109,54	121,60	128,63	149,40	215,10
	Мощность, Вт	990	1370	1730	2061	2398	3306
	Вес, кг	12,42	14,51	19,38	23,74	28,72	42,55
1100	Цена, евро	108,70	115,98	130,39	136,00	158,87	229,57
	Мощность, Вт	1089	1506	1903	2267	2638	3636
	Вес, кг	13,65	15,31	21,11	25,74	31,27	46,38
1200	Цена, евро	115,72	123,45	137,99	145,83	170,09	244,17
	Мощность, Вт	1188	1643	2076	2473	2878	3967
	Вес, кг	14,87	17,04	22,93	28,1	33,88	50,72
1400	Цена, евро	128,84	137,51	152,97	162,04	189,99	273,36
	Мощность, Вт	1386	1917	2422	2885	3357	4628
	Вес, кг	17,31	19,61	25,58	32,41	39,28	58,02
1600	Цена, евро	146,16	155,94	169,49	184,68	214,31	313,82
	Мощность, Вт	1585	2191	2768	3297	3837	5289
	Вес, кг	19,76	22,29	30,03	36,43	44,64	66,4
1800	Цена, евро	160,80	171,56	186,08	202,36	235,35	345,15
	Мощность, Вт	1783	2465	3114	3709	4317	5950
	Вес, кг	22,20	25,03	33,5	41,11	50,11	74,46
2000	Цена, евро	174,34	186,08	201,25	220,32	255,63	377,22
	Мощность, Вт	1981	2739	3460	4121	4796	6611
	Вес, кг	24,65	27,78	37,16	45,35	55,01	83,15
2300	Цена, евро	193,88	200,98	224,89	245,63	285,18	
	Мощность, Вт	2278	3150	3979	4739	5516	
	Вес, кг	28,31	31,27	42,22	52,85	64,46	
2600	Цена, евро	214,72	229,12	247,89	272,37	315,33	
	Мощность, Вт	2575	3561	4498	5358	6235	
	Вес, кг	31,98	36,11	48,28	59,35	72,24	
3000	Цена, евро	241,91	258,12	279,27	307,90	355,06	
	Мощность, Вт	2971	4109	5190	6182	7194	
	Вес, кг	36,87	41,12	55,29	67,57	81,66	

Комракт тип 33

Монтажная длина, мм		Высота прибора, мм					
		200	300	400	500	600	900
400	Цена, евро		102,22	115,09	122,48	134,11	184,70
	Мощность, Вт		785	985	1171	1348	1848
	Вес, кг		11,36	13,82	15,87	18,68	28,6
500	Цена, евро		110,37	125,45	130,48	147,62	212,74
	Мощность, Вт		981	1231	1464	1685	2311
	Вес, кг		13,8	16,11	18,62	22,46	32,95
600	Цена, евро		114,31	135,47	142,55	167,81	234,56
	Мощность, Вт		1178	1477	1757	2022	2737
	Вес, кг		14,8	18,37	21,83	26,1	38,6
700	Цена, евро		125,58	145,91	158,54	180,73	255,09
	Мощность, Вт		1374	1724	2050	2359	3235
	Вес, кг		16,53	20,63	24,97	30,03	44,25
800	Цена, евро	127,38	137,21	156,99	164,02	194,66	275,66
	Мощность, Вт	1144	1570	1970	2343	2696	3697
	Вес, кг	14,92	18,25	22,89	28,21	34,08	50,04
900	Цена, евро	136,55	146,22	167,28	181,72	208,85	296,18
	Мощность, Вт	1287	1766	2216	2635	3032	4159
	Вес, кг	16,76	19,97	25,38	31,24	37,87	55,8
1000	Цена, евро	149,07	157,58	182,92	192,24	229,55	326,16
	Мощность, Вт	1430	1963	2462	2928	3369	4621
	Вес, кг	18,60	21,27	28,61	34,92	42,15	62,34
1100	Цена, евро	157,52	166,48	193,45	209,90	242,73	345,93
	Мощность, Вт	1573	2159	2709	3221	3706	5083
	Вес, кг	20,44	22,8	30,56	38,01	46,61	67,64
1200	Цена, евро	165,86	175,32	204,32	215,71	257,36	368,54
	Мощность, Вт	1716	2355	2955	3514	4043	5545
	Вес, кг	22,28	25,03	33,79	41,14	50,16	73,74
1400	Цена, евро	182,59	192,95	225,39	237,97	285,14	410,76
	Мощность, Вт	2003	2748	3447	4100	4717	6470
	Вес, кг	25,96	28,97	39,27	48,56	57,99	86,84
1600	Цена, евро	205,15	216,83	253,84	268,96	321,92	466,16
	Мощность, Вт	2289	3140	3940	4685	5391	7394
	Вес, кг	29,63	32,52	43,75	54,03	65,39	97,66
1800	Цена, евро	223,39	236,09	277,00	293,11	352,16	511,99
	Мощность, Вт	2575	3533	4432	5271	6065	8318
	Вес, кг	33,31	37,02	49,6	60,63	73,1	109,21
2000	Цена, евро	240,62	254,29	297,47	315,99	380,99	555,92
	Мощность, Вт	2861	3925	4925	5857	6739	9242
	Вес, кг	36,99	40,52	54,52	65,98	80,85	120,7
2300	Цена, евро	266,35	292,39	330,17	361,55	420,94	
	Мощность, Вт	3290	4514	5664	6735	7750	
	Вес, кг	42,51	46,76	63,34	77,57	93,38	
2600	Цена, евро	293,44	322,05	363,01	413,31	461,59	
	Мощность, Вт	3719	5103	6402	7614	8760	
	Вес, кг	48,03	51,69	70,41	86,91	104,76	
3000	Цена, евро	327,72	359,66	408,10	461,51	515,81	
	Мощность, Вт	4291	5888	7387	8785	10108	
	Вес, кг	55,38	61,16	81,09	96,41	120,03	

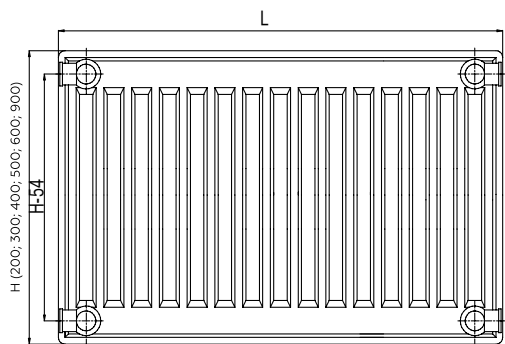

Тип радиатора	С (глубина, мм)
11	63
21	66
22	100
33	155

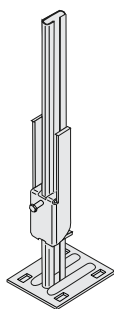

ER02.01

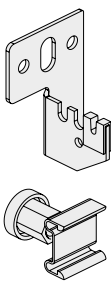

Z-U320
(в комплекте*)

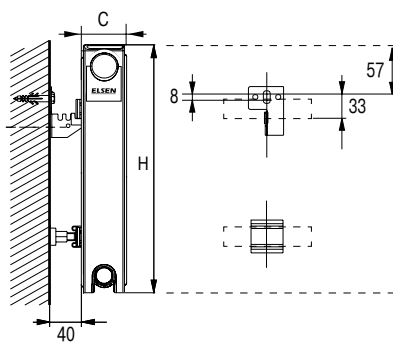

* Радиаторы высотой 200 мм укомплектованы крепежом Z-U556

Аксессуары

Артикул	Наименование	В упак., шт.	Цена
ER02.01	Кронштейн напольный внутренний для всех типов радиаторов (кроме 10 типа)	1	400,00 руб.
Z-U320	Кронштейн настенный, одинарный для радиаторов с боковым подключением (кроме 10 типа)	2	3,65 euro

Радиаторы с нижним подключением серии Ventil

Радиаторы с нижней подводкой Ventil поставляются в комплекте с настенным крепежом, вентильной вставкой Heimeier VHV8S 4360, заглушками и краном Маевского. Для подключения радиатора рекомендуется использовать узел нижнего подключения — Н-образные вентили (прямой арт. EVR05.3411 и угловой арт. EVR05.3412) и резьбозажимные соединения для соответствующего типа используемой трубы.

Комплект поставки радиаторов с нижним подключением

Наименование	Кол-во, шт.
Радиатор в сборе	1
Заглушка 1/2"	2
Кран Маевского 1/2"	1
Кронштейны для настенного крепления с комплектом крепежных деталей	2(3*)
Клапан терморегулятора (вентильная вставка)	1
Упаковка с маркировкой	1
Паспорт	1

* При длине радиатора 1800 мм и более в комплекте 3 кронштейна.

Теплоотдача

Теплоотдача радиаторов приведена для следующих условий

Температура теплоносителя	100/80 °C
Температура воздуха в помещении	20 °C

Важно!

Радиаторы с нижней подводкой могут быть использованы в качестве радиаторов с боковой подводкой. Для этого необходимо произвести следующие операции:

1. Установить 2 заглушки 1/2" в нижние подводящие патрубки (дополнительные 2 заглушки 1/2" не входят в комплект поставки).
2. Выкрутить поставляемую в комплекте вентильную вставку.
3. Выполнить подключение радиатора к системе отопления слева, справа или по диагонали, следуя рекомендациям, приведенным выше.



Ventil тип 11

Монтажная длина, мм		Высота прибора, мм				
		300	400	500	600	900
400	Цена, евро	66,60	71,90	76,12	83,01	92,75
	Мощность, Вт	316	410	504	595	860
	Вес, кг	5,38	6,72	8,12	9,35	13,51
500	Цена, евро	68,88	76,86	80,98	87,74	101,36
	Мощность, Вт	395	513	630	744	1074
	Вес, кг	6,16	7,95	9,69	11,1	16,2
600	Цена, евро	74,93	80,50	85,61	92,77	112,63
	Мощность, Вт	474	616	756	893	1289
	Вес, кг	7,04	9,1	11,16	12,8	18,97
700	Цена, евро	79,83	85,37	90,55	98,98	124,86
	Мощность, Вт	553	718	882	1042	1504
	Вес, кг	7,87	10,39	12,66	14,44	21,28
800	Цена, евро	84,34	90,35	95,35	105,15	134,68
	Мощность, Вт	632	821	1007	1190	1719
	Вес, кг	8,72	11,41	14,15	16,23	24,12
900	Цена, евро	86,87	94,03	101,27	112,63	144,73
	Мощность, Вт	711	924	1133	1339	1934
	Вес, кг	9,63	12,54	15,59	17,92	27,62
1000	Цена, евро	90,55	100,31	106,24	118,57	155,68
	Мощность, Вт	790	1026	1259	1488	2149
	Вес, кг	9,94	13,88	17,19	19,94	29,81
1100	Цена, евро	97,92	107,59	113,41	127,38	165,41
	Мощность, Вт	869	1129	1385	1637	2364
	Вес, кг	11,2	15,11	18,72	21,48	32,44
1200	Цена, евро	102,65	113,79	119,51	133,45	175,43
	Мощность, Вт	948	1231	1511	1786	2579
	Вес, кг	12,43	16,4	20,22	23,28	35,11
1400	Цена, евро	118,55	128,56	129,12	147,07	196,33
	Мощность, Вт	1106	1437	1763	2083	3008
	Вес, кг	13,95	18,96	23,32	26,87	40,36
1600	Цена, евро	124,37	138,40	140,12	161,78	214,79
	Мощность, Вт	1264	1642	2015	2381	3438
	Вес, кг	15,71	21,13	26,16	30	45,59
1800	Цена, евро	139,44	149,39	152,12	177,69	
	Мощность, Вт	1423	1847	2267	2679	
	Вес, кг	17,71	23,87	29,55	33,66	
2000	Цена, евро	150,41	159,43	163,00	190,24	
	Мощность, Вт	1581	2052	2519	2676	
	Вес, кг	19,69	26,16	32,29	37,14	
2300	Цена, евро			178,54	212,28	
	Мощность, Вт			2896	3423	
	Вес, кг			37,24	42,71	
2600	Цена, евро			199,86	233,08	
	Мощность, Вт			3274	3869	
	Вес, кг			43,3	49,67	
3000	Цена, евро			223,17	259,08	
	Мощность, Вт			3778	4464	
	Вес, кг			50,77	56,6	

Ventil тип 21

Монтажная длина, мм		Высота прибора, мм				
		300	400	500	600	900
400	Цена, евро	70,96	90,10	98,88	106,15	134,20
	Мощность, Вт	432	545	649	756	1045
	Вес, кг	6,31	8,09	9,9	11,64	16,54
500	Цена, евро	81,06	100,75	106,47	116,36	151,48
	Мощность, Вт	540	681	811	945	1306
	Вес, кг	7,46	9,64	11,86	13,92	20,43
600	Цена, евро	95,55	111,16	109,61	132,90	165,78
	Мощность, Вт	648	817	973	1134	1576
	Вес, кг	8,62	11,2	13,84	16,26	23,7
700	Цена, евро	106,21	120,22	126,69	144,73	183,04
	Мощность, Вт	756	953	1136	1323	1828
	Вес, кг	9,76	12,74	15,81	18,6	27,12
800	Цена, евро	116,78	128,85	129,21	155,48	198,88
	Мощность, Вт	864	1089	1298	1512	2089
	Вес, кг	10,92	14,13	17,8	20,9	31,08
900	Цена, евро	124,85	136,74	139,15	167,07	214,73
	Мощность, Вт	972	1225	1460	1702	2350
	Вес, кг	12,06	16,01	19,81	23,25	34,11
1000	Цена, евро	132,05	152,70	149,00	177,77	229,15
	Мощность, Вт	1080	1361	1622	1891	2611
	Вес, кг	13,33	17,41	21,82	25,85	38,92
1100	Цена, евро	142,17	161,32	159,03	189,69	246,41
	Мощность, Вт	1188	1497	1784	2080	2873
	Вес, кг	14,43	18,88	23,83	28,06	42,48
1200	Цена, евро	151,95	171,15	168,84	200,09	260,93
	Мощность, Вт	1296	1634	1947	2269	3134
	Вес, кг	15,81	20,43	25,74	30,49	45,95
1400	Цена, евро	173,47	189,69	189,92	223,90	291,21
	Мощность, Вт	1512	1906	2271	2647	3656
	Вес, кг	17,85	23,77	29,46	35,23	53,19
1600	Цена, евро	193,68	205,22	209,52	249,04	325,42
	Мощность, Вт	1728	2178	2596	3025	4178
	Вес, кг	20,15	26,87	33,69	40,05	60,38
1800	Цена, евро	213,66	223,42	228,11	271,78	357,37
	Мощность, Вт	1944	2450	2920	3403	4701
	Вес, кг	22,69	30,24	37,54	45,11	67,83
2000	Цена, евро	232,63	241,89	249,02	295,59	388,87
	Мощность, Вт	2160	2723	3244	3781	5223
	Вес, кг	25,03	33,18	41,48	49,93	75,06
2300	Цена, евро			279,46	328,83	
	Мощность, Вт			3731	4348	
	Вес, кг			48,27	57,68	
2600	Цена, евро			309,48	363,17	
	Мощность, Вт			4218	4916	
	Вес, кг			54,32	64,85	
3000	Цена, евро			349,54	377,51	
	Мощность, Вт			4867	5672	
	Вес, кг			62,33	74,45	

Ventil тип 22

Монтажная длина, мм		Высота прибора, мм					
		200	300	400	500	600	900
400	Цена, евро		93,50	107,97	111,62	133,69	145,90
	Мощность, Вт		548	692	824	959	1322
	Вес, кг		7,28	8,81	10,99	13,27	18,86
500	Цена, евро		97,89	115,13	118,17	145,85	166,35
	Мощность, Вт		685	865	1030	1199	1653
	Вес, кг		8,55	10,85	13,12	15,69	22,92
600	Цена, евро		103,52	123,49	126,00	152,95	179,53
	Мощность, Вт		822	1038	1236	1439	1983
	Вес, кг		9,24	12,32	15,4	18,36	26,99
700	Цена, евро		110,18	131,83	133,89	165,19	194,06
	Мощность, Вт		959	1211	1442	1679	2314
	Вес, кг		10,68	14,33	17,44	20,91	30,84
800	Цена, евро	115,39	121,90	142,74	147,69	179,47	215,87
	Мощность, Вт	792	1096	1384	1648	1919	2644
	Вес, кг	10,32	12,11	15,97	19,58	23,54	34,92
900	Цена, евро	120,83	127,69	150,78	155,83	190,70	229,70
	Мощность, Вт	891	1233	1557	1855	2158	2975
	Вес, кг	11,54	13,37	17,65	21,68	26,1	38,76
1000	Цена, евро	127,58	134,79	159,53	164,05	199,44	244,74
	Мощность, Вт	990	1370	1730	2061	2398	3306
	Вес, кг	12,76	14,83	19,73	24,11	29,13	43,06
1100	Цена, евро	139,58	149,20	170,96	178,85	220,08	260,97
	Мощность, Вт	1089	1506	1903	2267	2638	3636
	Вес, кг	13,99	15,59	21,39	26,06	31,26	46,83
1200	Цена, евро	146,71	156,21	181,08	189,92	231,76	277,77
	Мощность, Вт	1188	1643	2076	2473	2878	3967
	Вес, кг	15,21	17,32	23,22	28,43	34,24	51,16
1400	Цена, евро	159,49	168,58	198,26	204,22	253,03	315,06
	Мощность, Вт	1386	1917	2422	2885	3357	4628
	Вес, кг	17,65	19,88	26,87	32,73	39,64	58,47
1600	Цена, евро	172,27	182,04	213,72	221,37	273,99	346,65
	Мощность, Вт	1585	2191	2768	3297	3837	5289
	Вес, кг	20,10	22,55	30,31	36,75	44,99	66,85
1800	Цена, евро	191,52	202,40	235,05	245,40	303,99	373,99
	Мощность, Вт	1783	2465	3114	3709	4317	5950
	Вес, кг	22,54	25,38	33,87	41,53	50,54	74,99
2000	Цена, евро	204,83	216,51	252,28	263,21	326,99	407,85
	Мощность, Вт	1981	2739	3260	4121	4796	6611
	Вес, кг	24,99	28,13	37,53	45,76	55,45	83,68
2300	Цена, евро	223,97	238,78	283,00	291,51	357,92	
	Мощность, Вт	2278	3150	3979	4739	5516	
	Вес, кг	28,65	31,62	42,59	53,26	64,91	
2600	Цена, евро	244,34	260,12	308,32	324,84	391,86	
	Мощность, Вт	2575	3561	4498	5358	6235	
	Вес, кг	32,32	36,46	48,66	59,75	72,68	
3000	Цена, евро	269,45	286,57	341,50	349,93	435,30	
	Мощность, Вт	2971	4109	5190	6182	7194	
	Вес, кг	37,21	41,46	55,67	67,98		

Ventil тип 33

Монтажная длина, мм		Высота прибора, мм					
		200	300	400	500	600	900
400	Цена, евро		131,56	159,36	156,80	176,81	222,83
	Мощность, Вт		785	985	1171	1348	1848
	Вес, кг		11,67	14,18	16,25	19,09	29,1
500	Цена, евро		138,91	162,36	166,75	189,27	240,97
	Мощность, Вт		981	1231	1464	1685	2311
	Вес, кг		13,4	16,45	19	22,88	33,46
600	Цена, евро		141,73	177,42	178,10	202,52	261,68
	Мощность, Вт		1178	1477	1757	2022	2773
	Вес, кг		15,12	18,72	22,22	26,52	39,11
700	Цена, евро		154,97	188,05	188,33	205,14	280,95
	Мощность, Вт		1374	1724	2050	2359	3235
	Вес, кг		16,84	20,97	25,35	30,44	44,74
800	Цена, евро	155,32	164,05	204,56	206,48	236,04	312,68
	Мощность, Вт	1144	1570	1970	2343	2696	3697
	Вес, кг	15,26	18,56	23,24	28,6	34,49	50,54
900	Цена, евро	163,98	179,21	215,73	218,41	249,84	331,44
	Мощность, Вт	1287	1766	2216	2635	3032	4159
	Вес, кг	17,10	20,29	25,73	31,61	38,29	56,31
1000	Цена, евро	171,92	181,70	224,76	227,21	263,70	351,74
	Мощность, Вт	1430	1963	2462	2928	3369	4621
	Вес, кг	18,94	21,59	28,96	35,32	42,57	62,84
1100	Цена, евро	188,56	205,65	240,35	250,16	289,92	388,86
	Мощность, Вт	1573	2159	2709	3221	3706	5083
	Вес, кг	20,78	23,07	30,85	38,33	46,96	68,09
1200	Цена, евро	196,77	207,93	255,51	262,59	304,44	411,30
	Мощность, Вт	1716	2355	2955	3514	4043	5545
	Вес, кг	22,62	25,3	34,08	41,46	50,52	74,19
1400	Цена, евро	213,02	232,09	276,72	284,22	332,23	453,52
	Мощность, Вт	2003	2748	3447	4100	4717	6470
	Вес, кг	26,30	29,24	39,56	48,88	58,34	87,29
1600	Цена, евро	228,17	248,48	297,86	307,61	345,94	496,77
	Мощность, Вт	2289	3140	3940	4685	5391	7394
	Вес, кг	29,98	32,77	44,04	54,35	65,75	98,1
1800	Цена, евро	252,67	275,21	329,82	340,42	398,89	555,05
	Мощность, Вт	2575	3533	4432	5271	6065	8318
	Вес, кг	33,65	37,37	49,97	61,04	73,54	109,75
2000	Цена, евро	269,45	293,40	350,00	363,13	427,56	598,41
	Мощность, Вт	2861	3925	4925	5857	6739	9242
	Вес, кг	37,33	40,86	54,9	66,39	81,29	121,23
2300	Цена, евро	294,48	337,54	383,59	410,09	454,93	
	Мощность, Вт	3290	4514	5664	6735	7750	
	Вес, кг	42,85	47,11	63,71	77,97	93,83	
2600	Цена, евро	320,82	367,36	414,99	451,54	497,52	
	Мощность, Вт	3719	5103	6402	7614	8760	
	Вес, кг	48,37	51,94	70,79	87,32	105,2	
3000	Цена, евро	354,40	405,42	459,78	501,19	560,09	
	Мощность, Вт	4291	5888	7387	8785	10108	
	Вес, кг	55,72	61,5	81,46	96,81	120,47	

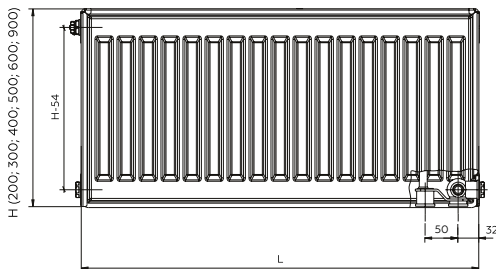

Тип радиатора	С (глубина, мм)
11	63
21	66
22	100
33	155

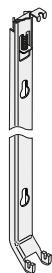

ER01.03
ER01.05

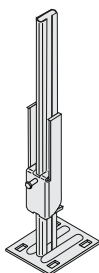

ER02.01



В комплекте*

Аксессуары

Артикул	Наименование	В упак., шт.	Цена
ER01.03	Кронштейн настенный Elsen для радиаторов с нижним подключением высотой 300 мм	1	303,48 руб.
ER01.05	Кронштейн настенный Elsen для радиаторов с нижним подключением высотой 500 мм	1	303,48 руб.
ER02.01	Кронштейн напольный внутренний для всех типов радиаторов (кроме 10 типа)	1	400,00 руб.
Z-U556	Кронштейн настенный, одинарный для радиаторов с нижним подключением (кроме 10 и 11 типа)	2	3,65 euro

* Радиаторы высотой 200 мм укомплектованы крепежом Z-U556



ВНУТРИПОЛЬНЫЕ КОНВЕКТОРЫ

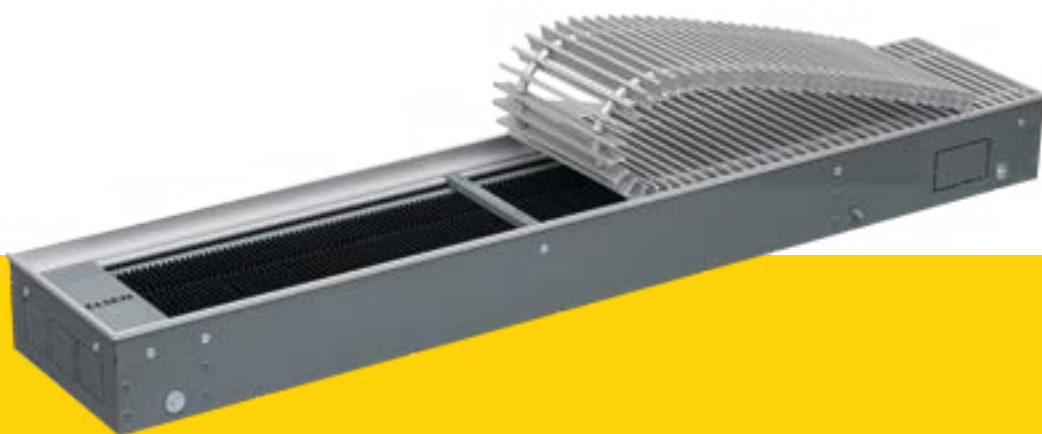

- Опорная рама из алюминиевого профиля
- Корпус из оцинкованной стали 1 мм
- Усиленные ребра жесткости
- Антикоррозийное порошковое покрытие
- Предельно низкий уровень шума вентилятора
- Многоступенчатый контроль качества
- Произведено в России
- Гарантия 10 лет

Назначение и область применения

Встраиваемый в пол конвектор ELSEN является идеальным решением для помещений с панорамным остеклением, возможен монтаж в подоконник. Конвекторы могут применяться как самостоятельный источник тепла, так и как вспомогательный отопительный прибор с системами теплого пола или радиаторного отопления. Конвектор поставляется двух видов с естественной и принудительной конвекцией. Конвектор оснащается усиленными ребрами жесткости, что защищает корпус конвектора при заливке стяжки. Ребра также являются опорами

для линейной решетки. В комплекте к конвектору предусмотрены фирменные декоративные крышки, закрывающие трубные и электрические подключения. Гидравлическое и электрическое подключение в конвекторах с принудительной конвекцией разнесены в разные части конвектора, что исключает получение травм при монтаже. Для удобства монтажа в конвекторе уже предусмотрена проводка для подключения сервопривода.

Технические характеристики

Наименование показателя	Значение показателя
Размер подключения	3/4" ЕК НГ
Максимальная рабочая температура	130 °С
Рабочее давление теплоносителя	16 атм
Испытательное давление	24 атм

Расшифровка артикулов

ЕКQ. 240. 110. 2350 L LR RAL9016 MC



Заказные конвекторы

Внутрипольные конвекторы в угловом или радиусном исполнении - это отопительные приборы в нестандартном исполнении, которые идеально подходят для помещений с большой площадью остекления сложной округлой конфигурации или панорамно-угловым остеклением. Каждый конвектор рассчитывается индивидуально и подбирается под архитектурные особенности здания (определенный радиус изгиба стекол или углы). Конструктивно угловые конвекторы состоят из нескольких частей и соединяются под необходимым углом при этом выглядят, как единый отопительный прибор. Радиусные конвекторы чаще состоят из одной единой секции. Конвекторы нестандартного исполнения изготавливаются по индивидуальным заказам. Для заказа необходимо знать основные параметры: длина перекрываемого проема, углы или радиус.

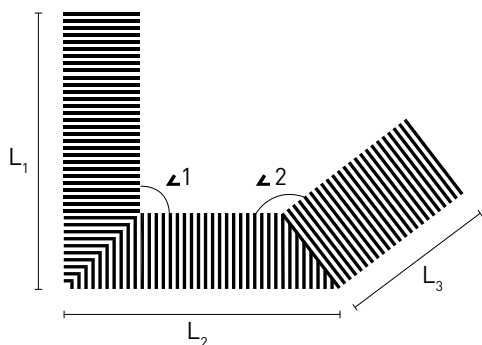

УГЛОВОЕ ИСПОЛНЕНИЕ

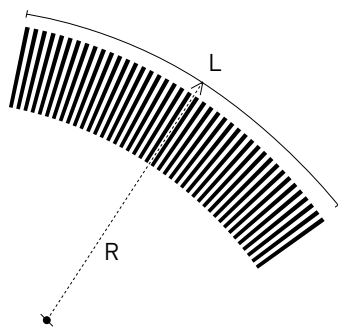

РАДИУСНОЕ ИСПОЛНЕНИЕ
min R=1000 mm

Цветовое исполнение решетки

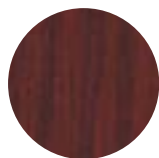

Вишня FE53

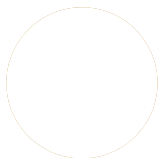

Дуб FE12



Клен FE11



Орех FE09



Дуб FE54



Махагон FK02



Сапелли FK17



Сосна FKR20

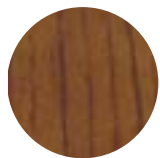

Дуб FA05



Орех FB13

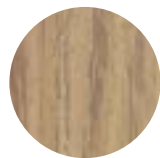

Дуб FSA33



Акация FAK30



Гранит FC1016L

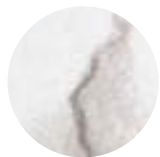

Мрамор
FM9016LV9



Алюминий,
стандартное
исполнение
решетки

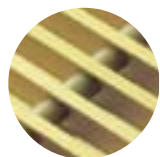

Алюминий,
анодированный
в цвет латуни AB



Алюминий,
анодированный
в цвет светлой
бронзы ABR



Алюминий,
анодированный
в цвет темной
бронзы DABR

Внутрипольные конвекторы с естественной конвекцией

Работа внутрипольных конвекторов с естественной конвекцией основана на принципе движения воздуха под действием естественных сил, вызванных разностью температур нагретого и охлажденного воздуха. Позволяет преградить поток холодного воздуха от застеклённых фасадов или окон. Конвекторы подобного типа используются при комбинированном отоплении помещений с другими видами отопительных устройств. Тепловая мощность от 180 до 4200 Вт, что позволяет оптимально и точно подобрать прибор необходимой мощности. Отличительная особенность - бесшумная работа.

Высота 90 мм

Высота 120 мм

Параметры теплоотдачи 100/80/20 Параметры теплоотдачи 100/80/20

Длина, мм		Ширина, мм				Ширина, мм			
		190	240	300	380	190	240	300	380
800	Цена, руб.	19 206	21 411	24 536	29 406	20 217	21 963	25 271	30 233
	Мощность, Вт	224	275	356	461	286	324	439	549
1000	Цена, руб.	22 698	25 363	29 498	35 838	23 800	26 190	30 325	36 941
	Мощность, Вт	318	381	495	645	402	455	617	773
1200	Цена, руб.	26 098	29 406	34 368	42 271	27 292	30 325	35 471	43 465
	Мощность, Вт	412	469	616	810	518	584	795	997
1400	Цена, руб.	29 590	33 449	39 330	48 703	30 968	34 460	40 525	50 173
	Мощность, Вт	506	576	756	995	634	715	975	1222
1600	Цена, руб.	32 990	37 492	44 384	55 136	34 644	38 594	45 671	56 790
	Мощность, Вт	600	683	896	1179	751	846	1153	1447
1800	Цена, руб.	36 390	41 444	49 255	61 660	38 136	42 730	50 817	63 498
	Мощность, Вт	694	789	1036	1364	868	976	1332	1672
2000	Цена, руб.	39 882	45 487	54 217	68 092	41 811	46 865	55 871	70 114
	Мощность, Вт	788	897	1177	1547	964	1087	1492	1877
2200	Цена, руб.	43 282	49 530	59 179	74 617	45 487	60 000	61 017	76 730
	Мощность, Вт	882	1003	1316	1731	1080	1218	1670	2102
2400	Цена, руб.	46 773	53 482	64 049	81 049	48 979	55 136	66 071	83 530
	Мощность, Вт	976	1111	1456	1916	1196	1349	1850	2326
2600	Цена, руб.	50 172	57 525	69 103	87 482	52 665	59 271	71 217	90 146
	Мощность, Вт	1070	1217	1596	2100	1314	1480	2028	2551
2800	Цена, руб.	53 665	61 568	73 973	94 006	56 330	63 406	76 271	96 663
	Мощность, Вт	1144	1305	1717	2265	1430	1610	2207	2775
3000	Цена, руб.	57 065	65 519	79 027	100 438	59 914	67 541	81 325	103 379
	Мощность, Вт	1238	1411	1857	2450	1546	1741	2386	3000

Высота 150 мм
Высота 200 мм

Параметры теплоотдачи 100/80/20 Параметры теплоотдачи 100/80/20

Длина, мм		Ширина, мм				Ширина, мм			
		190	240	300	380	190	240	300	380
800	Цена, руб.	21 595	23 433	27 017	32 346	24 352	26 649	30 600	36 482
	Мощность, Вт	375	521	654	795	413	547	727	1003
1000	Цена, руб.	25 455	28 028	32 530	39 514	28 763	31 611	36 757	44 568
	Мощность, Вт	512	711	896	1091	568	753	1001	1382
1200	Цена, руб.	29 314	32 438	37 952	46 590	33 173	36 665	42 914	52 655
	Мощность, Вт	629	883	1118	1367	722	934	1274	1761
1400	Цена, руб.	33 173	36 849	43 465	53 757	37 400	41 267	49 071	60 741
	Мощность, Вт	765	1074	1361	1663	876	1164	1548	2140
1600	Цена, руб.	37 033	41 260	48 887	60 830	41 811	46 590	55 227	68 644
	Мощность, Вт	902	1266	1603	1959	1030	1370	1822	2518
1800	Цена, руб.	40 892	45 671	54 309	68 000	46 222	51 644	61 292	76 630
	Мощность, Вт	1037	1456	1845	2254	1184	1576	2096	2897
2000	Цена, руб.	44 752	50 082	59 822	75 076	50 633	56 514	67 541	84 817
	Мощность, Вт	1174	1648	2087	2550	1318	1762	2348	3256
2200	Цена, руб.	48 703	54 584	65 244	82 244	54 860	61 660	73 780	92 903
	Мощность, Вт	1311	1839	2329	2846	1472	1968	2622	3635
2400	Цена, руб.	52 563	58 995	70 757	89 319	59 271	66 622	79 946	100 990
	Мощность, Вт	1447	2031	2572	3141	1626	2174	2896	4014
2600	Цена, руб.	56 422	63 406	76 179	96 487	63 682	71 676	86 103	108 892
	Мощность, Вт	1584	2221	2814	3437	1782	2379	3170	4393
2800	Цена, руб.	60 190	67 725	81 509	103 563	68 092	76 638	92 260	117 071
	Мощность, Вт	1701	2392	3036	3713	1935	2587	3443	4771
3000	Цена, руб.	64 049	72 136	87 022	110 730	72 319	81 509	98 417	125 065
	Мощность, Вт	1836	2584	3278	4009	2089	2766	3717	5150

Регулятор настенный для внутрипольных конвекторов с естественной конвекцией

Напряжение питания: 220В ± 10%.

Ток нагрузки: 2А.

Потребляемая мощность 5 Вт.

Диапазон установки температур: 5...90°C.

Температура эксплуатации: -10...50°C.

Гистерезис 1°C.

Класс защиты: IP20.

Материал корпуса: АВС пластик.

Максимальное кол-во коммутируемых сервоприводов - 12 шт.

EKA.01.01W

EKA.01.01B

Артикул	Наименование	Цена, евро
EKA.01.01W	Регулятор настенный программируемый, цвет - белый	98,94
EKA.01.01B	Регулятор настенный программируемый, цвет - черный	98,94

Внутрипольные конвекторы с принудительной конвекцией

Внутрипольные конвекторы с принудительной конвекцией являются оптимальным решением для создания благоприятных климатических условий в квартирах и домах с панорамным остеклением или коттеджах с мансардными окнами. Принцип действия основан на движении воздуха под действием центробежной силы, создаваемой вентилятором установленным внутри корпуса. Конвекторы данного типа используются как в качестве самостоятельных отопительных приборов, так и в комбинации с другими отопительными устройствами в помещениях со значительной отопительной нагрузкой. Имеют широкий диапазон тепловой мощности в пределах от 500 до 9 800 Вт.

Скорость вращения вентилятора 80% от максимума

Высота 75 мм

Параметры теплоотдачи 100/80/20

Высота 90 мм

Параметры теплоотдачи 100/80/20

Длина, мм		Ширина, мм				Ширина, мм			
		190	240	300	380	190	240	300	380
800	Цена, руб.	37 818	42 147	51 159	61 321	38 083	42 677	51 601	61 674
	Мощность, Вт	607	816	998	1383	777	1081	1344	1885
1000	Цена, руб.	43 207	47 793	57 345	68 654	43 561	48 394	57 786	69 096
	Мощность, Вт	879	1186	1447	1990	1113	1551	1932	2705
1250	Цена, руб.	50 090	54 853	65 032	77 932	50 364	55 551	65 560	78 374
	Мощность, Вт	1216	1647	2006	2749	1540	2146	2673	3735
1500	Цена, руб.	56 903	61 904	72 719	87 209	57 256	62 708	73 337	87 651
	Мощность, Вт	1557	2113	2568	3508	1972	2747	3419	4764
1750	Цена, руб.	63 706	68 955	80 406	96 399	64 148	69 865	81 024	96 929
	Мощность, Вт	1899	2578	3128	4259	2405	3330	4163	5783
2000	Цена, руб.	70 510	76 006	88 005	105 676	70 952	77 031	88 800	106 206
	Мощность, Вт	2238	3040	3683	4998	2835	3928	4899	6785
2250	Цена, руб.	77 313	83 057	95 692	114 865	77 843	84 179	96 575	115 484
	Мощность, Вт	2572	3497	4227	5716	3258	4519	5600	7759
2500	Цена, руб.	84 179	90 037	103 379	124 143	84 647	91 344	104 351	124 761
	Мощность, Вт	2897	3942	4754	6408	3669	5094	5301	8697
2750	Цена, руб.	90 920	97 105	111 066	133 332	91 539	98 501	112 038	134 039
	Мощность, Вт	3211	4373	5263	7066	4066	5651	6976	9572
3000	Цена, руб.	97 812	104 174	118 753	142 610	98 430	105 588	119 813	143 316
	Мощность, Вт	3509	4785	5747	7687	4444	6185	7618	10413

Высота 110 мм

Параметры теплоотдачи 100/80/20

Высота 150 мм

Параметры теплоотдачи 100/80/20

Длина, мм		Ширина, мм				Ширина, мм			
		190	240	300	380	190	240	300	380
800	Цена, руб.	38 701	43 358	52 397	62 558	46 035	47 890	62 293	76 960
	Мощность, Вт	838	1178	1441	1975	959	1389	1573	2144
1000	Цена, руб.	44 303	49 163	58 670	70 068	51 955	54 075	69 096	85 884
	Мощность, Вт	1228	1684	2064	2834	1373	1992	2251	3078
1250	Цена, руб.	51 257	56 417	66 534	79 522	59 288	61 851	77 667	97 017
	Мощность, Вт	1712	2307	2852	3915	1896	2757	3085	4255
1500	Цена, руб.	58 202	63 671	74 398	88 888	66 622	69 538	86 237	108 150
	Мощность, Вт	2192	2955	3644	4998	2421	3529	3944	5436
1750	Цена, руб.	65 155	70 952	82 261	98 342	73 956	77 313	94 808	119 371
	Мощность, Вт	2666	3605	4412	6073	2944	4301	4800	6591
2000	Цена, руб.	72 109	78 188	90 125	107 708	81 289	85 089	103 379	130 505
	Мощность, Вт	3133	4248	5192	7131	3459	5067	5644	7749
2250	Цена, руб.	79 080	85 442	97 989	117 163	88 623	92 776	111 861	141 638
	Мощность, Вт	3583	4884	5955	8144	3945	5822	6471	8882
2500	Цена, руб.	85 972	92 696	105 853	126 528	95 957	100 551	120 431	152 771
	Мощность, Вт	4032	5502	6698	9143	4435	6535	7274	9979
2750	Цена, руб.	92 953	99 932	113 717	135 983	103 290	108 238	129 002	163 992
	Мощность, Вт	4442	6101	7411	10099	4907	7247	8044	11031
3000	Цена, руб.	99 933	107 178	121 580	145 437	110 624	116 014	137 485	175 125
	Мощность, Вт	4855	6673	8089	11002	5354	7924	8776	12029

Регулятор настенный для конвекторов с принудительной конвекцией

Напряжение питания: 220В ± 10%.

Потребляемая мощность 5 Вт.

Диапазон установки температур: 5...50°C.

Температура эксплуатации: -10...55°C.

Класс защиты: IP20.

Материал корпуса: АВС пластик.

Максимальное количество коммутируемых конвекторов - 12 штук.



EKA.01.02W



EKA.01.02B

Артикул	Наименование	Цена, euro
EKA.01.02W	Регулятор настенный программируемый, цвет - белый	98,94
EKA.01.02B	Регулятор настенный программируемый, цвет - черный	98,94

Уровень звукового давления конвектора ELSEN с принудительной конвекцией, дБ (А)

Скорость вращения вентиляторов	Стандартная длина конвектора, мм.									
	800	1000	1250	1500	1750	2000	2250	2500	2750	3000
Высота конвектора 75, 90 мм										
60%	25	25	27	27	27	28	28	28	28	29
80%	30	30	32	32	32	33	33	33	33	34
100%	39	39	41	41	41	42	42	42	42	43
Высота конвектора 110, 150 мм										
60%	21	23	23	23	24	24	24	24	25	25
80%	27	29	29	29	30	30	30	30	31	31
100%	35	37	37	37	38	38	38	38	39	39

Блоки питания 24В

Артикул	Наименование	Цена, usd
HDR-30-24	Компактный блок питания с креплением на DIN-рейку, выходное напряжение 24В, максимальная выходная мощность 30 Вт	36,72
HDR-60-24	Компактный блок питания с креплением на DIN-рейку, выходное напряжение 24В, максимальная выходная мощность 60 Вт	51,00
HDR-100-24	Компактный блок питания с креплением на DIN-рейку, выходное напряжение 24В, максимальная выходная мощность 100 Вт	81,60

Определение электрической мощности вентиляторов конвектора в зависимости от длины

Стандартная длина конвектора, мм										
800	1000	1250	1500	1750	2000	2250	2500	2750	3000	
Мощность при напряжении питания 24В, конвекторы высотой - 75 мм										
5	5	7	11	13	13	18	20	20	25	
Мощность при напряжении питания 24В, конвекторы высотой - 90, 110, 150 мм										
8	8	13	21	26	26	34	40	40	47	

ELSEN

АРМАТУРА ДЛЯ ОТОПИТЕЛЬНЫХ ПРИБОРОВ



- Термостатические вентили с преднастройкой
- Европейская пищевая латунь
- Усиленный корпус
- Произведено в Германии и Италии
- Гарантия 2 года

Арматура для отопительных приборов

Для повышения удобства и комфорта, при эксплуатации отопительных приборов, инженеры ELSEN предусмотрели возможность регулировать расход теплоносителя через них с помощью ручных или автоматических клапанов. В ассортимент регулирующей арматуры так же входят различные запорно-балансировочные клапаны, позволяющие произвести гидравлическую увязку системы, исключить влияние приборов друг на друга, а

при необходимости – отключить и отсоединить отопительный прибор.

В номенклатуре так же присутствуют Н-образные вентили для нижнего подключения радиаторов, головы термостатические и прочие комплектующие. Обеспечивают быстрое подключение, компактную, эстетичную обвязку, эффективную эксплуатацию радиаторов, конвекторов водяного отопления.

Технические характеристики

Наименование показателя	Значение показателя
Максимальная температура	120 °C
Минимальная рабочая температура	-10 °C
Максимальное давление	10 атм
Марка латуни	CW617N-M
Срок эксплуатации	30 лет

Вентиль термостатический прямой с преднастройкой 1/2" - 1/2" (внутренняя - наружная)

Применяется для подключения к радиаторам с боковой подводкой (ERK), для регулирования расхода теплоносителя и температуры воздуха в помещении.

Резьбовое соединение М30х1,5.

Важно! Для автоматического регулирования температуры воздуха в помещении рекомендуем использовать данный вентиль с термостатической головкой ELSEN (артикул EVR01.0001 или EVR01.0003).

Вид резьбы: внутренняя - наружная.

Произведено в Германии.

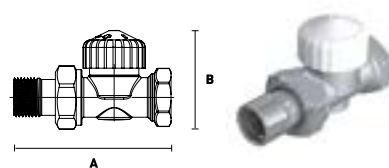

Артикул	Наименование	А, мм	В, мм	Цена, евро
EVR06.3411	Вентиль термостатический прямой 1/2"-1/2"	83	30	11,70

Вентиль термостатический угловой с преднастройкой 1/2" - 1/2" (внутренняя - наружная)

Применяется для подключения к радиаторам с боковой подводкой (ERK), для регулирования расхода теплоносителя и температуры воздуха в помещении.

Резьбовое соединение М30х1,5.

Важно! Для автоматического регулирования температуры воздуха в помещении рекомендуем использовать данный вентиль с термостатической головкой ELSEN (арт. EVR01.0001 или EVR01.0003).

Вид резьбы: внутренняя - наружная.

Произведено в Германии.

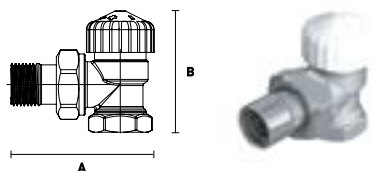

Артикул	Наименование	А, мм	В, мм	Цена, евро
EVR06.3412	Вентиль термостатический угловой 1/2"-1/2"	61	46	10,50

Вентиль термостатический осевой с преднастройкой 1/2" - 1/2" (внутренняя - наружная)

Применяется для подключения к радиаторам с боковой подводкой (ERK), для регулирования расхода теплоносителя и температуры воздуха в помещении.

Резьбовое соединение М30х1,5.

Важно! Для автоматического регулирования температуры воздуха в помещении рекомендуем использовать данный вентиль с термостатической головкой ELSEN (арт. EVR01.0001 или EVR01.0003).

Вид резьбы: внутренняя - наружная.

Произведено в Германии.

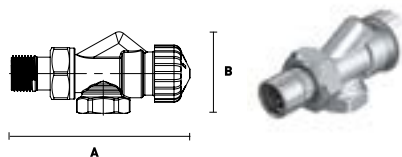

Артикул	Наименование	А, мм	В, мм	Цена, евро
EVR06.3413	Вентиль термостатический осевой 1/2"-1/2"	85	30	14,28

Вентиль ручной прямой

Применяется для подключения к радиаторам с боковой подводкой (ERK), для регулирования расхода теплоносителя.

Вид резьбы: внутренняя - наружная.

Произведено в Италии.

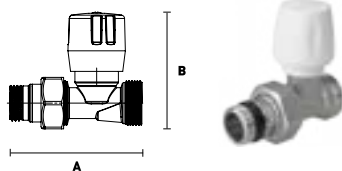

Артикул	Наименование	А, мм	В, мм	Цена, евро
EVR08.1211	Вентиль ручной прямой 1/2"-1/2"	69	69	9,00
EVR08.3411	Вентиль ручной прямой 3/4"-3/4"	69	70	9,00

Вентиль ручной угловой

Применяется для подключения к радиаторам с боковой подводкой (ERK), для регулирования расхода теплоносителя.

Вид резьбы: евроконус - наружная.

Произведено в Италии.

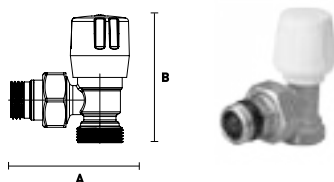

Артикул	Наименование	А, мм	В, мм	Цена, евро
EVR08.1212	Вентиль ручной угловой 1/2"-1/2"	68	67	8,50
EVR08.3413	Вентиль ручной угловой 3/4"	70	67	8,50

Вентиль отсекающий прямой 1/2" - 1/2" (внутренняя - наружная)

Применяется в качестве запорнорегулирующей арматуры на радиаторах с боковой подводкой (ERK).

Вид резьбы: внутренняя - наружная.

Произведено в Германии.

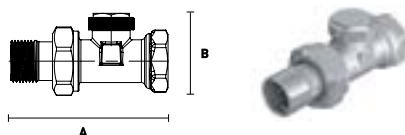

Артикул	Наименование	А, мм	В, мм	Цена, евро
EVR07.3411	Вентиль отсекающий прямой 1/2"-1/2"	82	32	10,00

Вентиль отсекающий угловой 1/2" – 1/2" (внутренняя - наружная)

Применяется в качестве запорнорегулирующей арматуры на радиаторах с боковой подводкой (ERK).

Вид резьбы: внутренняя - наружная.

Произведено в Германии.

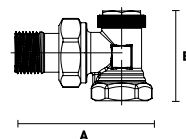

Артикул	Наименование	А, мм	В, мм	Цена, euro
EVR07.3412	Вентиль отсекающий угловой 1/2"-1/2"	61	43	10,00

Вентиль н-образный прямой 3/4" – 3/4" (евроконус-евроконус)

Применяется в качестве запорнорегулирующей арматуры на радиаторах с нижней подводкой.

Вид резьбы: евроконус - евроконус.

Тип резьбы: накидная гайка - наружная.

Произведено в Италии.

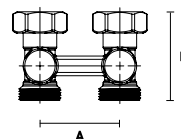

Артикул	Наименование	А, мм	В, мм	Цена, euro
EVR05.3411	Вентиль н-образный прямой 3/4"- 3/4"	50	55	14,51

Вентиль н-образный угловой 3/4" – 3/4" (евроконус-евроконус)

Применяется в качестве запорнорегулирующей арматуры на радиаторах с нижней подводкой.

Вид резьбы: евроконус - евроконус.

Тип резьбы: накидная гайка - наружная.

Произведено в Италии.

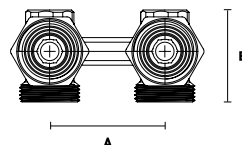

Артикул	Наименование	А, мм	В, мм	Цена, euro
EVR05.3412	Вентиль н-образный угловой 3/4"- 3/4"	50	41	14,34

Ниппель переходной с уплотнением 1/2" – 3/4" (наружная - наружная)

Применяется для перехода с резьбы 3/4" на резьбу 1/2".

Вид резьбы: наружная - наружная.

Тип уплотнителя: O-ring — евроконус

Произведено в Италии.

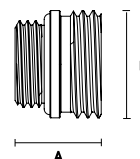

Артикул	Наименование	А, мм	В, мм	Цена, euro
EVR04.0004	Ниппель переходной никелированный с уплотнением O-ring 1/2"- 3/4"	20	26	2,50

Переход на евроконус 3/4"

Применяется для перехода с подключения (плоская прокладка) 3/4" на 3/4" евроконус.
 Произведено в Италии.

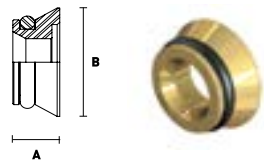

Артикул	Наименование	А, мм	В, мм	Цена, евро
EVR04.0002	Переход на евроконус 3/4"	10	20	1,06

Головка термостатическая, М 30 x 1,5

Используется для автоматического регулирования температуры в помещении.

Тип подключения: М30 x 1,5.

Диапазон регулирования:

8 - 32 °С - EVR01.0001

6 - 28 °С - EVR01.0003

Тип термодатчика: жидкостный.

Произведено в Италии (EVR01.0001).

Произведено в Германии (EVR01.0003).

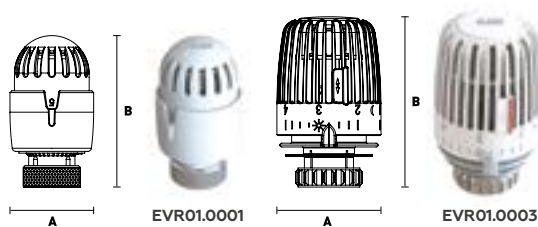

Артикул	Наименование	А, мм	В, мм	Цена, евро
EVR01.0001	Головка термостатическая М30 x 1,5 (8 - 32 °С)	48	79	13,54
EVR01.0003	Головка термостатическая М30 x 1,5 (6 - 28 °С)	54	95	13,60

05

КОМПЛЕКТУЮЩИЕ К СИСТЕМЕ ТЁПЛЫЙ ПОЛ

- Насосно-смесительный узел ■
- Маты для теплого пола ■
- Резьбозажимные соединения ■
- Коллекторные группы для теплого пола ■
- Коллекторные шкафы ■



Трубы для тёплого пола

Отличаются от универсальных труб толщиной стенки. Имеют повышенную гибкость и теплопроводность. Производятся из полиэтилена двух видов: сшитого пероксидным методом PE-Xa и термостойкого полиэтилена PE-RT. Трубы имеют кислородозащитный EVOH и окрашены в красный цвет.

Макимальная рабочая температура:

PE-Xa: 95 °C

PE-RT: 90 °C

Максимальное рабочее давление 6 атм.

Произведено: PE-Xa в Швеции, PE-RT в Германии.

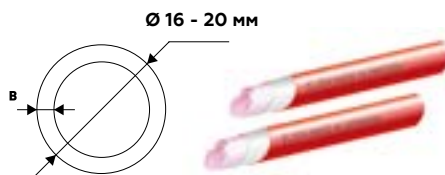

Артикул	Наименование	Ø, мм	В, мм	Упак., м.	Цена, евро
EPF16.2011-240	Труба PE-Xa 16 x 2,0	16	2	240	1,34
EPF20.2011-120	Труба PE-Xa 20 x 2,0	20	2	120	1,58
EPF16.2020-500	Труба PE-RT II 16x2,0	16	2	500	1,00

Насосно-смесительный узел с насосом с частотным регулированием

Обеспечивает поддержание заданной температуры и расхода во вторичном циркуляционном контуре, позволяет регулировать температуру теплоносителя в зависимости от требований потребителя.

Максимальный расход теплоносителя до 1.4 м³/ч.

Максимальная тепловая мощность 16 кВт.

Произведено в Италии.

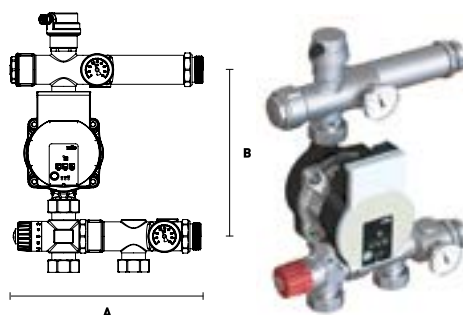

Артикул	Наименование	А, мм	В, мм	Цена, евро
EMG02.02	Насосно-смесительный узел с насосом Wilo Para 15-130/7	280	270	423,11

Плита для тёплого пола

Предназначена для укладки труб при обустройстве системы "тёплый пол". Поставляются в защитной пленке. Имеет бобышки с обратным углом для фиксации труб отопления.

Произведено в России.



Артикул	Наименование	Шаг, мм	Длина, мм	Ширина, мм	Высота, мм	Цена, руб.
EIM01.50	Плита для теплого пола с бобышками и пленкой	50	1100	800	20	864,00

Резьбозажимные соединения

Предназначены для подключения PEX/PE-RT труб, а также металлопластиковых труб к коллекторным группам.

Тип подключения: евроконус.

Размер подключения: 3/4"

Произведено в Италии.



Артикул	Наименование	Цена, евро
EFB01.1620ЕК	Резьбозажимное соединение для труб размером 16 x 2.0	2,71
EFB01.2020ЕК	Резьбозажимное соединение для труб размером 20 x 2.0	3,28

Коллекторные группы для тёплого пола

Комплектуется с расходомерами и регулируемыми вентильными вставками М 30 x1,5 для термостатического, либо электронного регулирования. Расходомеры устанавливаются на подающую магистраль.

Диапазон температуры: 0...70 °С.

Максимальное рабочее давление 4 атм.

Материал: нержавеющая сталь AISI 304.

Расстояние между отводами: 50 мм.

Произведено в Германии.

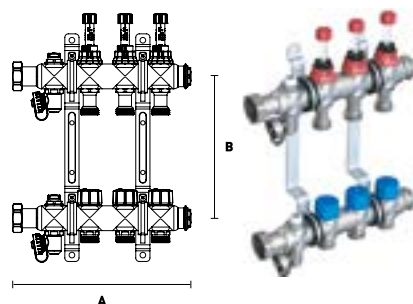

Артикул	Наименование	А, мм	В, мм	Цена, евро
EMi03.02	Коллекторная группа 1" с вентилями и расходомерами, 2 контура, размер подключения 3/4"	192	200	123,56
EMi03.03	Коллекторная группа 1" с вентилями и расходомерами, 3 контура, размер подключения 3/4"	242	200	155,84
EMi03.04	Коллекторная группа 1" с вентилями и расходомерами, 4 контура, размер подключения 3/4"	292	200	188,11
EMi03.05	Коллекторная группа 1" с вентилями и расходомерами, 5 контуров, размер подключения 3/4"	342	200	220,38
EMi03.06	Коллекторная группа 1" с вентилями и расходомерами, 6 контуров, размер подключения 3/4"	392	200	252,65
EMi03.07	Коллекторная группа 1" с вентилями и расходомерами, 7 контуров, размер подключения 3/4"	442	200	284,93
EMi03.08	Коллекторная группа 1" с вентилями и расходомерами, 8 контуров, размер подключения 3/4"	492	200	317,20
EMi03.09	Коллекторная группа 1" с вентилями и расходомерами, 9 контуров, размер подключения 3/4"	542	200	349,47
EMi03.10	Коллекторная группа 1" с вентилями и расходомерами, 10 контуров, размер подключения 3/4"	592	200	381,75
EMi03.11	Коллекторная группа 1" с вентилями и расходомерами, 11 контуров, размер подключения 3/4"	642	200	414,03
EMi03.12	Коллекторная группа 1" с вентилями и расходомерами, 12 контуров, размер подключения 3/4"	692	200	446,29

Внутренние коллекторные шкафы

Применяются для монтажа коллекторных групп внутри шкафа. Широкий ассортимент габаритных характеристик шкафов позволяет монтировать коллекторную группу любых размеров. Шкаф подбирается на основе типа и размера коллекторной группы. У данного шкафа есть возможность регулировки по глубине и высоте. Для удобства шкафы оснащены универсальным замком для запираения. Произведено в Польше.

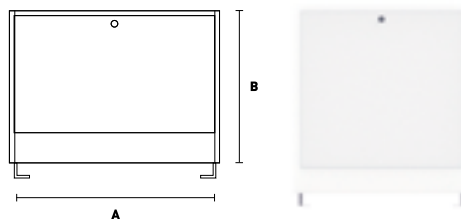

Артикул	Наименование	Ширина, мм (А)	Высота, мм (В)	Глубина, мм (С)	Цена, euro
RV2	Шкаф RV-2	565	615-705	110-175	70,69
RV3	Шкаф RV-3	715	615-705	110-175	81,40
RV4	Шкаф RV-4	795	615-705	110-175	93,18
RV5	Шкаф RV-5	965	575-665	110-170	99,60
RV6	Шкаф RV-6	1140	575-665	110-170	133,88

Наружные коллекторные шкафы

Применяются для монтажа коллекторных групп внутри шкафа. Широкий ассортимент габаритных характеристик шкафов позволяет монтировать коллекторную группу любых размеров. Шкаф подбирается на основе типа и размера коллекторной группы. Для удобства шкафы оснащены универсальным замком для запираения. Произведено в Польше.

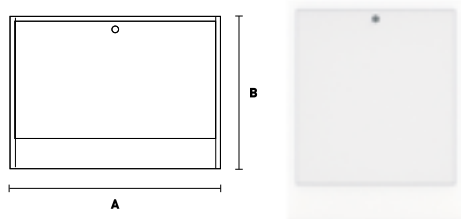

Артикул	Наименование	Ширина, мм (А)	Высота, мм (В)	Глубина, мм (С)	Цена, euro
RN1	Шкаф RN-1	485	580	110	58,91
RN2	Шкаф RN-2	615	580	110	66,40
RN3	Шкаф RN-3	760	580	110	77,11
RN4	Шкаф RN-4	845	580	110	84,61
RN5	Шкаф RN-5	1015	580	110	100,67
RN6	Шкаф RN-6	1150	580	110	125,31

Аксессуары для крепления труб

Фиксирующая шина

Фиксирующая шина предназначена для надежной фиксации полимерных труб при заливке стяжки, не давая им смещаться, деформироваться и всплывать в растворе.



Артикул	Наименование	Цена, руб.
EFA03.002	Фиксирующая шина для крепления труб Ø14, 16, 17, 20	63,61

Гарпун-скоба для крепления фиксирующей шины

Применяется для крепления фиксирующей шины полиэтиленовых труб в системе отопления "теплый пол"



Артикул	Наименование	Цена, руб.
EFA03.003	Гарпун-скоба для крепления фиксирующей шины	1,98

Фиксатор поворота трубы 14/18

Используются для закрепления труб PEX, PE-RT под углом 90° в местах подвода петель теплого пола к распределительному коллектору, отопительным приборам и другому оборудованию.



Артикул	Наименование	Цена, руб.
EFA03.1418	Фиксатор поворота трубы 14/18	96,47

Фиксатор поворота трубы 20

Используются для закрепления труб PEX, PE-RT под углом 90° в местах подвода петель теплого пола к распределительному коллектору, отопительным приборам и другому оборудованию.



Артикул	Наименование	Цена, руб.
EFA03.2020	Фиксатор поворота трубы 20	125,00

Крюк с дюбелем одинарный

Служат для фиксации труб диаметром от 10 до 32 мм на листах подложки и теплоизоляции, позволяет фиксировать трубопроводы проложенные в защитных кожухах на бетонном основании пола.

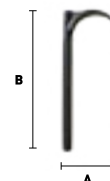

Артикул	Наименование	Ширина, мм (A)	Высота, мм (B)	Цена, руб.
EFA03.0880	Крюк с дюбелем одинарный	45	80	6,32
EFA03.8110	Крюк с дюбелем одинарный удлиненный	45	110	7,16

Крюк с дюбелем двойной

Служат для фиксации труб диаметром от 10 до 32 мм на листах подложки и теплоизоляции, позволяет фиксировать трубопроводы проложенные в защитных кожухах на бетонном основании пола.

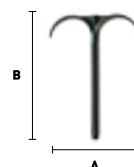

Артикул	Наименование	Ширина, мм (A)	Высота, мм (B)	Цена, руб.
EFA03.0880D	Крюк с дюбелем двойной	75	80	7,36
EFA03.8110D	Крюк с дюбелем двойной удлиненный	75	110	8,52

06

АРМАТУРА

- Полнопроходные шаровые краны
- Фильтры и редукторы
- Предохранительная арматура
- Арматура для отопительных приборов



ELSEN

ШАРОВЫЕ КРАНЫ



- Усиленный корпус
- Покрытие рукоятки Geomet
- Многоуровневая проверка качества
- Произведено в Италии
- Гарантия 30 лет

Технические характеристики

Наименование показателя	Значение показателя кранов Strong	Значение показателя кранов MINI	Значение показателя кранов бытовых
Рабочее давление	40 атм	10 атм	10 атм
Рабочая температура	-20...150 °С	от 0 °С до 80 °С	от 0 °С до 80 °С
Размер	1/2"-2"	3/8"-3/4"	3/8"-3/4"
Сечение	полнопроходное	полупроходное	полнопроходное
Марка латуни	CW617N-M	CW617N	CW617N

Кран шаровой, ручка-рычаг

Предназначены для установки на трубопроводах в качестве запорного устройства. Применимы для систем отопления, охлаждения, а также в системах с минеральными маслами, жидким топливом, в пневмо и гидросистемах, для неагрессивных сред.

Вид резьбы: внутренняя - внутренняя.

Произведено в Италии.

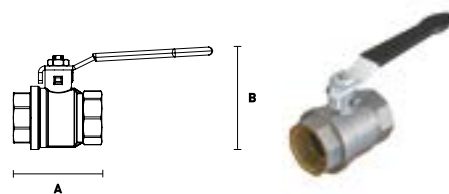

Артикул	Наименование	А, мм	В, мм	Цена, евро
EV10.2100	Кран шаровой, Strong T, 1"	67	54	14,90
EV114.2100	Кран шаровой, Strong T, 1 1/4"	77	73	26,00
EV112.2100	Кран шаровой, Strong T, 1 1/2"	90	79	33,90
EV20.2100	Кран шаровой, Strong T, 2"	106	86	52,90

Кран шаровой, ручка-рычаг

Предназначены для установки на трубопроводах в качестве запорного устройства. Применимы для систем отопления, охлаждения, а также в системах с минеральными маслами, жидким топливом, в пневмо и гидросистемах, для неагрессивных сред.

Вид резьбы: наружная - внутренняя.

Произведено в Италии.

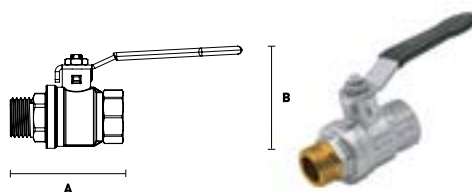

Артикул	Наименование	А, мм	В, мм	Цена, евро
EV10.2101	Кран шаровой, Strong T, 1"	77	54	16,60
EV114.2101	Кран шаровой, Strong T, 1 1/4"	90	73	30,80
EV112.2101	Кран шаровой, Strong T, 1 1/2"	100	79	39,00
EV20.2101	Кран шаровой, Strong T, 2"	115	86	60,90

Кран шаровой с полусгоном, ручка-рычаг

Предназначены для установки на трубопроводах в качестве запорного устройства. Применимы для систем отопления, охлаждения, а также в системах с минеральными маслами, жидким топливом, в пневмо и гидросистемах, для неагрессивных сред.

Вид резьбы: наружная - внутренняя.

Произведено в Италии.

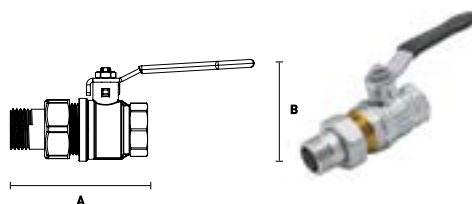

Артикул	Наименование	А, мм	В, мм	Цена, евро
EV114.3101	Кран шаровой, Strong T, 1 1/4"	126	84	34,10

Кран шаровой, ручка-бабочка

Предназначены для установки на трубопроводах в качестве запорного устройства. Применимы для систем отопления, охлаждения, а также в системах с минеральными маслами, жидким топливом, в пневмо и гидросистемах, для неагрессивных сред.

Вид резьбы: внутренняя - внутренняя.

Материал: латунь.

Произведено в Италии.

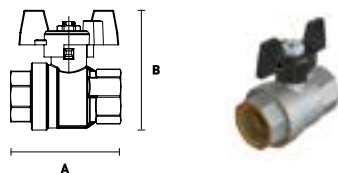

Артикул	Наименование	А, мм	В, мм	Цена, евро
EV12.2200	Кран шаровой, Strong T, 1/2"	60	43	6,60
EV34.2200	Кран шаровой, Strong T, 3/4"	65	49	10,10
EV10.2200	Кран шаровой, Strong T, 1"	67	54	14,90

Кран шаровой, ручка-бабочка

Предназначены для установки на трубопроводах в качестве запорного устройства. Применимы для систем отопления, охлаждения, а также в системах с минеральными маслами, жидким топливом, в пневмо и гидросистемах, для неагрессивных сред.

Вид резьбы: наружная - внутренняя.

Материал: латунь.

Произведено в Италии.

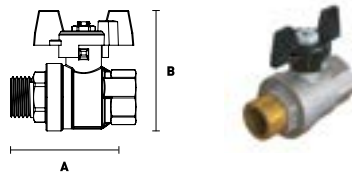

Артикул	Наименование	А, мм	В, мм	Цена, евро
EV12.2201	Кран шаровой, Strong T, 1/2"	60	43	7,40
EV34.2201	Кран шаровой, Strong T, 3/4"	67	49	11,30
EV10.2201	Кран шаровой, Strong T, 1"	77	53	16,60

Кран шаровой с полусгоном, ручка-бабочка

Предназначены для установки на трубопроводах в качестве запорного устройства. Применимы для систем отопления, охлаждения, а также в системах с минеральными маслами, жидким топливом, в пневмо и гидросистемах, для неагрессивных сред.

Вид резьбы: наружная - внутренняя.

Материал: латунь.

Произведено в Италии.

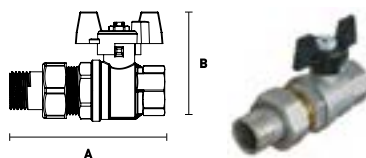

Артикул	Наименование	А, мм	В, мм	Цена, евро
EV12.3201	Кран шаровой, Strong T, 1/2"	85	43	9,20
EV34.3201	Кран шаровой, Strong T, 3/4"	98	49	14,30
EV10.3201	Кран шаровой, Strong T, 1"	113	53	21,80

Краны шаровые латунные серии MINI

Используются на трубопроводах в качестве запорного устройства.

Вид резьбы: внутренняя - внутренняя.

Материал: латунь.

Произведено в Италии.

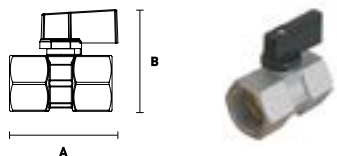

Артикул	Наименование	А, мм	В, мм	Цена, евро
EV92.1414	Кран шаровой, прямой MINI, 1/4"	41	45	4,50
EV92.3838	Кран шаровой, прямой MINI, 3/8"	41	45	4,50
EV92.1212	Кран шаровой, прямой MINI, 1/2"	45	48	4,50

Краны шаровые латунные серии MINI

Используются на трубопроводах в качестве запорного устройства.

Вид резьбы: наружная - внутренняя.

Материал: латунь.

Произведено в Италии.

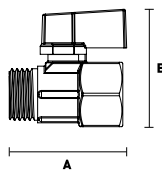

Артикул	Наименование	А, мм	В, мм	Цена, евро
EV93.1414	Кран шаровой, прямой MINI, 1/4"	41	45	4,50
EV93.3838	Кран шаровой, прямой MINI, 3/8"	41	45	4,50
EV93.1212	Кран шаровой, прямой MINI, 1/2"	45	48	4,50

Кран шаровой сливной

Предназначен для установки на трубопроводах в качестве запорного устройства. Оснащен штуцером для подсоединения шланга.

Материал: латунь.

Произведено в Италии.

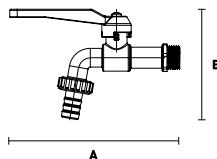

Артикул	Наименование	А, мм	В, мм	Цена, евро
EV94.1212	Кран шаровой угловой со штуцером, 1/2"	145	92	7,10

Кран шаровой угловой для бытовой техники

Предназначен для монтажа стиральной или посудомоечной машины к водопроводу.

Вид резьбы: наружная - наружная.

Материал: хромированная латунь.

Произведено в Италии.

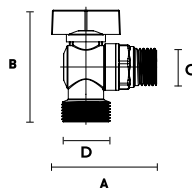

Артикул	Наименование	А, мм	В, мм	С	Д	Цена, евро
EV90.3412	Кран шаровой угловой, ручка бабочка	68	70	1/2	3/4	7,20

Кран шаровой угловой с розеткой для бытовой техники

Предназначен для монтажа стиральной или посудомоечной машины к водопроводу.

Укомплектован декоративной розеткой.

Вид резьбы: наружная - наружная.

Материал: хромированная латунь.

Произведено в Италии.

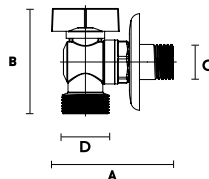

Артикул	Наименование	А, мм	В, мм	С	Д	Цена, евро
EV91.3412	Кран шаровой угловой с розеткой, ручка бабочка	68	70	1/2	3/4	7,30

ELSEN

ФИЛЬТРЫ И РЕДУКТОРЫ



- Увеличенный срок эксплуатации
- Заводская настройка
- Произведено в Германии и Италии
- Гарантия 2 года

Редуктор давления поршневой с компенсационной камерой и полимерным штоком

Имеет возможность подключения манометра. Полимерный шток увеличивает срок службы редуктора даже в неблагоприятных условиях эксплуатации (по сравнению со стандартным латунным).

Максимальная рабочая температура 130°C

Заводская установка 3 атм.

Входное давление 25 атм.

Регулировка 1...5,5 атм.

Подключение манометра 1/4".

Вид резьбы: внутренняя - внутренняя.

Произведено в Италии.

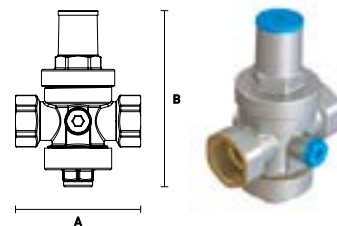

Артикул	Наименование	А, мм	В, мм	Цена, euro
EPR02.1212	Редуктор давления поршневой с компенсационной камерой, подключение 1/2"	63	114	30,20
EPR02.3434	Редуктор давления поршневой с компенсационной камерой, подключение 3/4"	82	114	33,90
EPR02.1010	Редуктор давления поршневой с компенсационной камерой, подключение 1"	96	145	50,20

Редуктор давления поршневой с компенсированным седлом

Полимерный шток увеличивает срок службы редуктора даже в неблагоприятных условиях эксплуатации (по сравнению со стандартным латунным).

Максимальная рабочая температура 130°C

Заводская установка 3 атм.

Входное давление 16 атм.

регулировка 1...5,5 атм.

Вид резьбы: внутренняя - внутренняя.

Произведено в Италии.

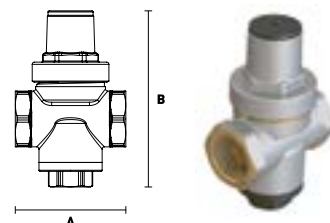

Артикул	Наименование	А, мм	В, мм	Цена, euro
EPR01.1212	Редуктор давления поршневой с компенсированным седлом, подключение 1/2"	49	83	13,00
EPR01.3434	Редуктор давления поршневой с компенсированным седлом, подключение 3/4"	49	83	14,20

Косой фильтр механической очистки

Косой фильтр механической очистки компании Elsen представляет из себя полностью готовое к установке изделие. Применяется в качестве фильтрующего элемента, очищая транспортируемую среду от механических примесей. Может применяться в системах трубопроводов горячего и холодного водоснабжения, сжатого воздуха, масла и жидких углеводородов.

Максимальное рабочее давление 20 атм.
 Степень фильтрации 400 мкм для фильтров 1/2" - 1" .
 500 мкм для фильтров 1 1/4" - 1 1/2".
 Рабочая температура 0...120°C.

Произведено в Италии.

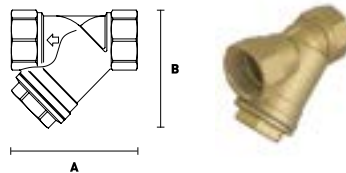

Артикул	Наименование	А, мм	В, мм	Цена, евро
EV31.1212	Фильтр механической очистки латунный, 1/2"	58	40	5,77
EV32.1212	Фильтр механической очистки латунный, 1/2" (для пломбирования)	58	40	5,99
EV31.3434	Фильтр механической очистки латунный, 3/4"	70	50	9,44
EV31.1010	Фильтр механической очистки латунный, 1"	78	58	14,70
EV31.114114	Фильтр механической очистки латунный, 1 1/4"	96	68	18,90
EV31.112112	Фильтр механической очистки латунный, 1 1/2"	96	68	24,30
EV33.1212	Фильтр механической очистки латунный, 1/2" (с дренажным краном)	106	75	12,10
EV33.3434	Фильтр механической очистки латунный, 3/4" (с дренажным краном)	31	58	15,76
EV33.1010	Фильтр механической очистки латунный, 1" (с дренажным краном)	31	58	16,32

Фильтр с обратной промывкой

Обратная промывка позволяет очистить не только колбу, но и сетку без разбора фильтра (по сравнению с обычными фильтрами). Механический фильтр используется в системах отопления и водоснабжения для очистки воды от инородных частиц.

Степень фильтрации 40 мкм.
 Максимальное рабочее давление: 10 атм.
 Температура 0...80 °С.
 Вид резьбы: наружная-наружная.

Произведено в Германии.

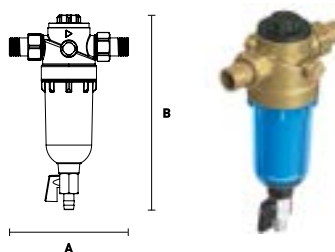

Артикул	Наименование	А, мм	В, мм	Цена, евро
ERF03.1212	Фильтр обратной промывки для холодной воды, (t - 30°C), соединение 1/2"	135	220	62,30
ERF03.3434	Фильтр обратной промывки для холодной воды (t - 30°C), соединение 3/4"	135	220	66,03
ERF04.1212	Фильтр обратной промывки для горячей воды, (t - 80°C), соединение 1/2"	135	220	75,17
ERF04.3434	Фильтр обратной промывки для горячей воды, (t - 80°C), соединение 3/4"	135	220	78,91

ELSEN

ПРЕДОХРАНИТЕЛЬНАЯ АРМАТУРА



- Произведено в Италии и Германии
- Надежная защита оборудования
- Безотказное срабатывание
- Гарантия 2 года

Группа безопасности котла

Предназначена для защиты закрытых систем отопления до 50 кВт, состоит из мембранного предохранительного клапана, автоматического воздухоотводчика и манометра.

Группа может вращаться относительно вертикальной оси для легкого доступа к показаниям манометра.

Рабочая температура от -10°C до 120°C.

Вид резьбы: внутренняя.

Произведено в Германии.

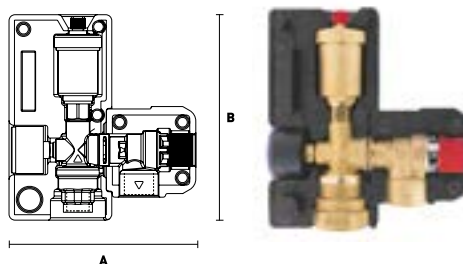

Артикул	Наименование	А, мм	В, мм	Цена, euro
ESG01.10	Группа безопасности котла с мощностью до 50 кВт, подключение 1"В. Давление срабатывания 3 атм.	161	170	56,40
ESG02.10	Группа безопасности котла с мощностью до 100 кВт, подключение 1"В. Давление срабатывания 3 атм.	161	170	82,62

Группа безопасности водонагревателя

Необходима для защиты водонагревателей от избыточного давления воды и предотвращения обратного слива воды.

Состоит из обратного клапана и сливного патрубка.

Рабочая температура от 2°C до 95°C.

Давление срабатывания 7 атм.

Вид резьбы: внутренняя.

Произведено в Германии.

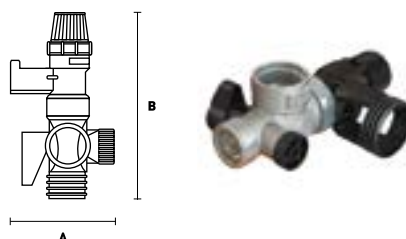

Артикул	Наименование	А, мм	В, мм	Цена, euro
ESB01.10	Группа безопасности водонагревателя до 10 кВт, подключение 3/4".	63	125	45,90

Мембранный предохранительный клапан

Имеет фиксированный порог срабатывания.

Пластмассовый колпачок для ручного сброса.

Максимальная рабочая температура 115°C.

Вид резьбы: внутренняя.

Произведено в Италии.

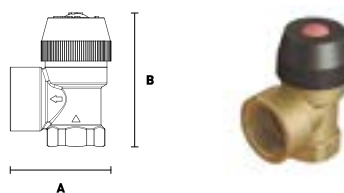

Артикул	Наименование	А, мм	В, мм	Цена, euro
ESV03.1234	Предохранительный клапан, порог срабатывания 3 атм, подключение 1/2" x 3/4" для систем мощностью 50 кВт	51	67	8,70
ESV06.1234	Предохранительный клапан, порог срабатывания 6 атм, подключение 1/2" x 3/4" для систем мощностью 75 кВт	51	67	8,90
ESV08.1234	Предохранительный клапан, порог срабатывания 8 атм, подключение 1/2" x 3/4" для систем мощностью 100 кВт	51	67	9,10

Воздухоотводчик автоматический

Предназначен для установки на трубопроводах системы отопления с целью удаления воздуха из системы.

Рабочее давление 10 атм.

Рабочая температура: 0...110°C.

Произведено в Италии.

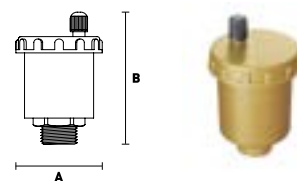

Артикул	Наименование	А, мм	В, мм	Цена, евро
EV51.38	Воздухоотводчик 3/8"	46	61	9,10
EV51.12	Воздухоотводчик 1/2"	42	61	9,66
EV52.38	Воздухоотводчик угловой 3/8"	46	61	9,32
EV52.12	Воздухоотводчик угловой 1/2"	42	61	9,55
EV61.38	Клапан отсекающий автоматический 3/8"	22	20	1,55
EV61.12	Клапан отсекающий автоматический 1/2"	22	20	2,22

Клапан обратный латунный горизонтальный

Используется для установки на трубопроводных сетях и пропуска транспортируемой среды только в одном направлении (указанном стрелкой на корпусе клапана).

Рабочее давление: 10 атм.

Рабочая температура: 0...80°C.

Произведено в Италии.

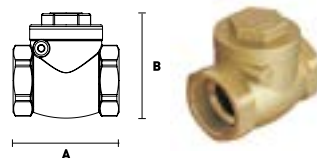

Артикул	Наименование	А, мм	В, мм	Цена, евро
EV42.1212	Клапан обратный латунный горизонтальный 1/2"	47	46	8,33
EV42.3434	Клапан обратный латунный горизонтальный 3/4"	52	51	11,43
EV42.1010	Клапан обратный латунный горизонтальный 1"	63	61	15,98
EV42.114114	Клапан обратный латунный горизонтальный 1 1/4"	74	73	18,90
EV42.112112	Клапан обратный латунный горизонтальный 1 1/2"	87	85	28,10
EV42.2020	Клапан обратный латунный горизонтальный 2"	96	94	38,70

Клапан обратный латунный с металлическим затвором

Предназначен для установки на трубопроводных сетях и пропуска транспортируемой среды только в одном направлении (указанном стрелкой на корпусе клапана).

Рабочее давление: 16 атм (до 1"), 10 атм (от 1 1/4" до 2").

Рабочая температура: 0...80 °С.

Произведено в Италии.

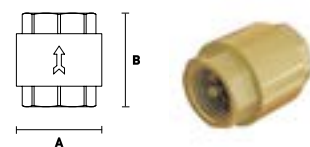

Артикул	Наименование	А, мм	В, мм	Цена, евро
EV41.1212	Клапан обратный с металлическим затвором 1/2"	31	43	7,88
EV41.3434	Клапан обратный с металлическим затвором 3/4"	38	48	11,43
EV41.1010	Клапан обратный с металлическим затвором 1"	46	58	15,65
EV41.114114	Клапан обратный с металлическим затвором 1 1/4"	56	64	18,60
EV41.112112	Клапан обратный с металлическим затвором 1 1/2"	66	70	25,30
EV41.2020	Клапан обратный с металлическим затвором 2"	83	75	37,30

ELSEN

АРМАТУРА ДЛЯ ОТОПИТЕЛЬНЫХ ПРИБОРОВ



- Термостатические вентили с преднастройкой
- Европейская пищевая латунь
- Усиленный корпус
- Произведено в Германии и Италии
- Гарантия 2 года

Арматура для отопительных приборов

Для повышения удобства и комфорта, при эксплуатации отопительных приборов, инженеры ELSEN предусмотрели возможность регулировать расход теплоносителя через них с помощью ручных или автоматических клапанов. В ассортимент регулирующей арматуры так же входят различные запорно-балансировочные клапаны, позволяющие произвести гидравлическую увязку системы, исключить влияние приборов друг на друга, а

при необходимости – отключить и отсоединить отопительный прибор.

В номенклатуре так же присутствуют Н-образные вентили для нижнего подключения радиаторов, головы термостатические и прочие комплектующие. Обеспечивают быстрое подключение, компактную, эстетичную обвязку, эффективную эксплуатацию радиаторов, конвекторов водяного отопления.

Технические характеристики

Наименование показателя	Значение показателя
Максимальная температура	120 °C
Минимальная рабочая температура	-10 °C
Максимальное давление	10 атм
Марка латуни	CW617N-M
Срок эксплуатации	30 лет

Вентиль термостатический прямой с преднастройкой 1/2" - 1/2" (внутренняя - наружная)

Применяется для подключения к радиаторам с боковой подводкой (ERK), для регулирования расхода теплоносителя и температуры воздуха в помещении.

Резьбовое соединение М30х1,5.

Важно! Для автоматического регулирования температуры воздуха в помещении рекомендуем использовать данный вентиль с термостатической головкой ELSEN (артикул EVR01.0001 или EVR01.0003).

Вид резьбы: внутренняя - наружная.

Произведено в Германии.

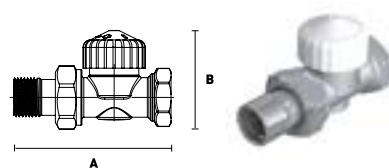

Артикул	Наименование	А, мм	В, мм	Цена, евро
EVR06.3411	Вентиль термостатический прямой 1/2"-1/2"	83	30	11,70

Вентиль термостатический угловой с преднастройкой 1/2" - 1/2" (внутренняя - наружная)

Применяется для подключения к радиаторам с боковой подводкой (ERK), для регулирования расхода теплоносителя и температуры воздуха в помещении.

Резьбовое соединение М30х1,5.

Важно! Для автоматического регулирования температуры воздуха в помещении рекомендуем использовать данный вентиль с термостатической головкой ELSEN (арт. EVR01.0001 или EVR01.0003).

Вид резьбы: внутренняя - наружная.

Произведено в Германии.

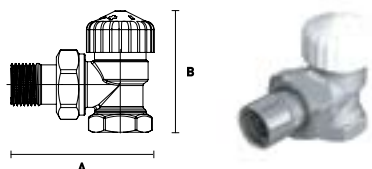

Артикул	Наименование	А, мм	В, мм	Цена, евро
EVR06.3412	Вентиль термостатический угловой 1/2"-1/2"	61	46	10,50

Вентиль термостатический осевой с преднастройкой 1/2" - 1/2" (внутренняя - наружная)

Применяется для подключения к радиаторам с боковой подводкой (ERK), для регулирования расхода теплоносителя и температуры воздуха в помещении.

Резьбовое соединение М30х1,5.

Важно! Для автоматического регулирования температуры воздуха в помещении рекомендуем использовать данный вентиль с термостатической головкой ELSEN (арт. EVR01.0001 или EVR01.0003).

Вид резьбы: внутренняя - наружная.

Произведено в Германии.

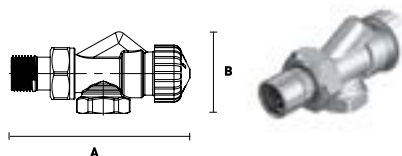

Артикул	Наименование	А, мм	В, мм	Цена, евро
EVR06.3413	Вентиль термостатический осевой 1/2"-1/2"	85	30	14,28

Вентиль ручной прямой

Применяется для подключения к радиаторам с боковой подводкой (ERK), для регулирования расхода теплоносителя.

Вид резьбы: внутренняя - наружная.

Произведено в Италии.

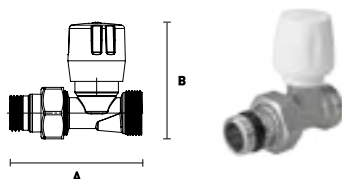

Артикул	Наименование	А, мм	В, мм	Цена, евро
EVR08.1211	Вентиль ручной прямой 1/2"-1/2"	69	69	9,00
EVR08.3411	Вентиль ручной прямой 3/4"-3/4"	69	70	9,00

Вентиль ручной угловой

Применяется для подключения к радиаторам с боковой подводкой (ERK), для регулирования расхода теплоносителя.

Вид резьбы: евроконус - наружная.

Произведено в Италии.

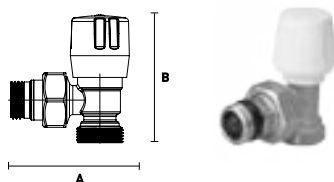

Артикул	Наименование	А, мм	В, мм	Цена, евро
EVR08.1212	Вентиль ручной угловой 1/2"-1/2"	68	67	8,50
EVR08.3413	Вентиль ручной угловой 3/4"	70	67	8,50

Вентиль отсекающий прямой 1/2" – 1/2" (внутренняя - наружная)

Применяется в качестве запорнорегулирующей арматуры на радиаторах с боковой подводкой (ERK).

Вид резьбы: внутренняя - наружная.

Произведено в Германии.

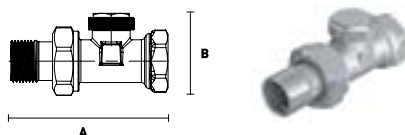

Артикул	Наименование	А, мм	В, мм	Цена, евро
EVR07.3411	Вентиль отсекающий прямой 1/2"-1/2"	82	32	10,00

Вентиль отсекающий угловой 1/2" – 1/2" (внутренняя - наружная)

Применяется в качестве запорнорегулирующей арматуры на радиаторах с боковой подводкой (ERK).

Вид резьбы: внутренняя - наружная.

Произведено в Германии.

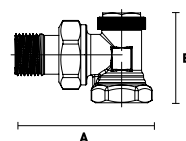

Артикул	Наименование	А, мм	В, мм	Цена, euro
EVR07.3412	Вентиль отсекающий угловой 1/2"-1/2"	61	43	10,00

Вентиль н-образный прямой 3/4" – 3/4" (евроконус-евроконус)

Применяется в качестве запорнорегулирующей арматуры на радиаторах с нижней подводкой.

Вид резьбы: евроконус - евроконус.

Тип резьбы: накидная гайка - наружная.

Произведено в Италии.

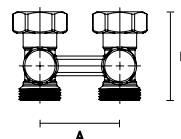

Артикул	Наименование	А, мм	В, мм	Цена, euro
EVR05.3411	Вентиль н-образный прямой 3/4"- 3/4"	50	55	14,51

Вентиль н-образный угловой 3/4" – 3/4" (евроконус-евроконус)

Применяется в качестве запорнорегулирующей арматуры на радиаторах с нижней подводкой.

Вид резьбы: евроконус - евроконус.

Тип резьбы: накидная гайка - наружная.

Произведено в Италии.

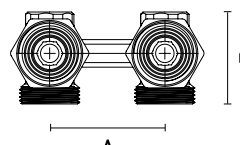

Артикул	Наименование	А, мм	В, мм	Цена, euro
EVR05.3412	Вентиль н-образный угловой 3/4"- 3/4"	50	41	14,34

Ниппель переходной с уплотнением 1/2" – 3/4" (наружная - наружная)

Применяется для перехода с резьбы 3/4" на резьбу 1/2".

Вид резьбы: наружная - наружная.

Тип уплотнителя: O-ring — евроконус

Произведено в Италии.

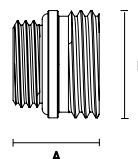

Артикул	Наименование	А, мм	В, мм	Цена, euro
EVR04.0004	Ниппель переходной никелированный с уплотнением O-ring 1/2"- 3/4"	20	26	2,50

Переход на евроконус 3/4"

Применяется для перехода с подключения (плоская прокладка) 3/4" на 3/4" евроконус.
 Произведено в Италии.



Артикул	Наименование	А, мм	В, мм	Цена, euro
EVR04.0002	Переход на евроконус 3/4"	10	20	1,06

Головка термостатическая, М 30 x 1,5

Используется для автоматического регулирования температуры в помещении.

Тип подключения: М30 x 1,5.

Диапазон регулирования:

8 - 32 °С - EVR01.0001

6 - 28 °С - EVR01.0003

Тип термодатчика: жидкостный.

Произведено в Италии (EVR01.0001).

Произведено в Германии (EVR01.0003).

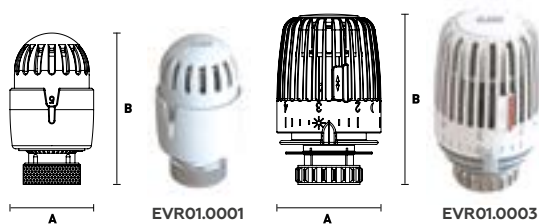

Артикул	Наименование	А, мм	В, мм	Цена, euro
EVR01.0001	Головка термостатическая М30 x 1,5 (8 - 32 °С)	48	79	13,54
EVR01.0003	Головка термостатическая М30 x 1,5 (6 - 28 °С)	54	95	13,60

07

КОЛЛЕКТОРЫ И СМЕСИТЕЛЬНЫЕ УЗЛЫ

- Коллекторы модульные ■
- Коллекторные группы ■
- Насосно - смесительный узел ■



ELSEN

КОЛЛЕКТОРЫ МОДУЛЬНЫЕ



- Универсальное исполнение
- Европейская пищевая латунь
- Произведено в Италии
- Гарантия 5 лет

Коллекторы модульные

Модульные коллекторы - это сантехническая арматура, созданная для упрощения создания систем водоснабжения или многоконтурных систем водяного отопления/охлаждения. Модульность конструкции коллектора дает широкое поле для творчества проектировщика и возможность интеграции его в сложные системы. В системах водо-

снабжения коллектор снижает взаимное влияние потребителей и обеспечивает одинаковое входное давление. Применение коллекторов со встроенной запорной или регулировочной арматурой дает удобство при настройке и эксплуатации системы и уменьшает число соединений, облегчая работу проектировщиков и монтажников.

Технические характеристики

Наименование показателя	Значение показателя
Диаметр коллектора	3/4" и 1"
Диаметр отводов	3/4" ЕК 1/2"НР ПУ
Расстояние между отводами	40 мм
Максимальная рабочая температура	до 85 °С
Максимальное давление	10 атм

Рекомендации по монтажу

Коллекторы могут монтироваться в любом монтажном положении. При установке коллекторов в коллекторные шкафы следует руководствоваться указаниями по монтажу

коллекторных шкафов. Коллекторы должны эксплуатироваться при температуре и давлении, указанных в техническом описании.

Коллектор модульный с регулировочными вентилями

Предназначен для присоединения трубопроводов к приборам — потребителям. Применяется для систем горячего, холодного водоснабжения.

Подключение отводов: 3/4" (евроконус).
T max 70°C.

Произведено в Италии.

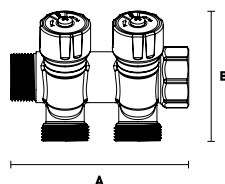

Артикул	Наименование	А, мм	В, мм	Кол-во отводов	Диаметр коллектора	Цена, евро
EMW01.02	Коллектор модульный 2 отвода	98	67,3	2	3/4"	16,35
EMW01.03	Коллектор модульный 3 отвода	138	67,3	3	3/4"	21,57
EMW01.04	Коллектор модульный 4 отвода	178	67,3	4	3/4"	28,44
EMW02.02	Коллектор модульный 2 отвода	98	74	2	1"	17,29
EMW02.03	Коллектор модульный 3 отвода	138	74	3	1"	24,05
EMW02.04	Коллектор модульный 4 отвода	178	74	4	1"	29,10

Коллектор модульный с регулировочными вентилями, выход 1/2" НР ПУ

Коллектор с регулировочными вентилями предназначен для присоединения трубопроводов к приборам - потребителям. Применяется для систем горячего, холодного водоснабжения.

Подключение отводов: 1/2"

Наружная резьба (плоское уплотнение).

T max 70°C.

Произведено в Италии.

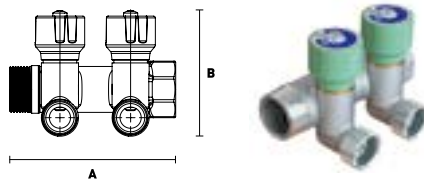

Артикул	Наименование	А, мм	В, мм	Кол-во отводов	Диаметр коллектора	Цена, евро
EMW03.02	Коллектор модульный 2 отвода	98	67	2	3/4"	21,08
EMW03.03	Коллектор модульный 3 отвода	138	67	3	3/4"	28,86

Коллектор модульный с запорными кранами, выход 3/4" ЕК

Коллектор модульный латунный ELSEN с запорными кранами предназначен для присоединения трубопроводов к приборам - потребителям. Применяется для систем отопления, горячего и холодного водоснабжения.

Подключение отводов 3/4" (евроконус).

T max 85°C.

Произведено в Италии.

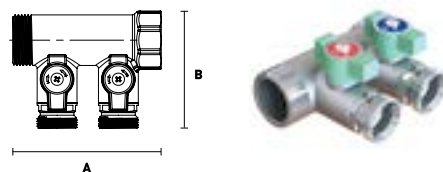

Артикул	Наименование	А, мм	В, мм	Кол-во отводов	Диаметр коллектора	Цена, евро
EMW05.02	Коллектор модульный 2 отвода	98	68	2	3/4"	27,17
EMW05.03	Коллектор модульный 3 отвода	135	68	3	3/4"	37,03
EMW05.04	Коллектор модульный 4 отвода	172	68	4	3/4"	50,49
EMW04.02	Коллектор модульный 2 отвода	98	75	2	1"	29,66
EMW04.03	Коллектор модульный 3 отвода	135	75	3	1"	41,08
EMW04.04	Коллектор модульный 4 отвода	172	75	4	1"	56,77

Аксессуары

Артикул	Наименование	Диаметр коллектора	Цена, евро
EMW01.001	Заглушка для коллектора, с наружной резьбой 3/4", хром	3/4"	2,81
EMW01.003	Заглушка для коллектора, с внутренней резьбой 3/4", хром	3/4"	2,81
EMW01.004	Заглушка для коллектора, с наружной резьбой 1", хром	1"	3,75
EMW01.005	Заглушка для коллектора, с внутренней резьбой 1", хром	1"	3,75
EMW05.001	Кронштейн для коллектора с одним держателем	3/4" - 1"	7,30
EMW05.002	Кронштейн сдвоенный для коллектора	3/4" - 1"	24,00

КОЛЛЕКТОРНЫЕ ГРУППЫ

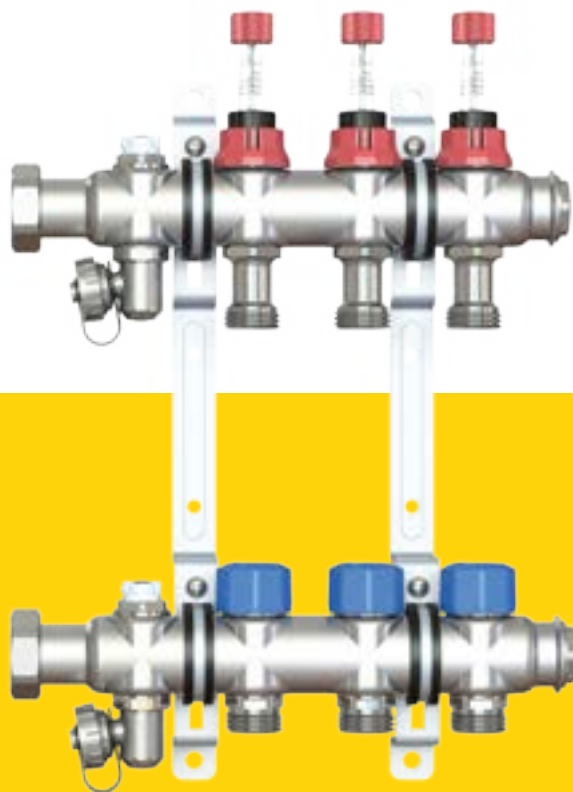

- Подключение 3/4" ЕК
- Нержавеющая сталь AISI 304
- Количество контуров 2 - 12
- Произведено в Германии
- Срок эксплуатации 30 лет
- Гарантия 10 лет

Насосно-смесительный узел с насосом с частотным регулированием

Обеспечивает поддержание заданной температуры и расхода во вторичном циркуляционном контуре, позволяет регулировать температуру теплоносителя в зависимости от требований потребителя. Максимальный расход теплоносителя до 1.4 м³/ч. Максимальная тепловая мощность 16 кВт. Произведено в Италии.

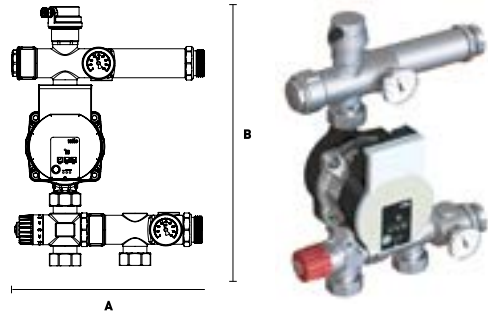

Артикул	Наименование	А, мм	В, мм	Цена, евро
EMG02.02	Насосно-смесительный узел с насосом Wilo Para 15-130/7	280	270	418,00

Коллекторная группа из нержавеющей стали

Используется в системах радиаторного отопления и горячего/холодного водоснабжения. Корпус коллекторов выполнен из высококачественной нержавеющей стали AISI 304, что гарантирует длительный срок эксплуатации данных приборов.

Подключение отводов: 3/4" евроконус
 Расстояние между отводами 50 мм.
 Диапазон температуры: 0...90 °С.
 Максимальное давление 6 атм.
 Подключение к системе отопления: 1" (накидная гайка)
 Произведено в Германии.

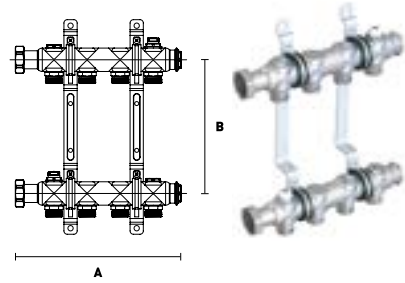

Артикул	Наименование	А, мм	В, мм	Количество отводов	Диаметр коллектора	Цена, евро
EMi01.02	Коллекторная группа 2 контура	142	200	2	1	55,83
EMi01.03	Коллекторная группа 3 контура	192	200	3	1	69,87
EMi01.04	Коллекторная группа 4 контура	242	200	4	1	83,26
EMi01.05	Коллекторная группа 5 контуров	292	200	5	1	96,66
EMi01.06	Коллекторная группа 6 контуров	342	200	6	1	110,05
EMi01.07	Коллекторная группа 7 контуров	392	200	7	1	125,26
EMi01.08	Коллекторная группа 8 контуров	442	200	8	1	138,85
EMi01.09	Коллекторная группа 9 контуров	492	200	9	1	152,43
EMi01.10	Коллекторная группа 10 контуров	542	200	10	1	166,02
EMi01.11	Коллекторная группа 11 контуров	592	200	11	1	179,61
EMi01.12	Коллекторная группа 12 контуров	642	200	12	1	193,20

Коллекторная группа из нержавеющей стали с вентилями

Коллекторная группа с регулирующими вентильными вставками M30 x 1,5 для термостатического, либо электронного регулирования используется в системах радиаторного отопления. Корпус коллекторов выполнен из высококачественной нержавеющей стали AISI 304. Подключение отводов: 3/4" евроконус. Расстояние между отводами 50 мм. Диапазон температуры: 0...80 °С. Максимальное давление 6 атм. Подключение к системе отопления: 1" (накидная гайка). Произведено в Германии.

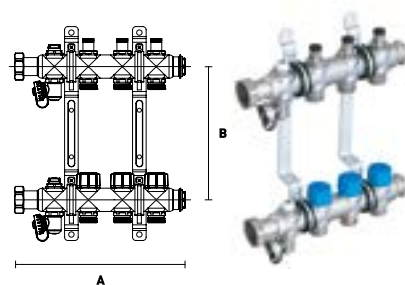

Артикул	Наименование	А, мм	В, мм	Количество отводов	Диаметр коллектора	Цена, евро
EMi02.02	Коллекторная группа с вентилями, 2 контура	192	200	2	1	101,77
EMi02.03	Коллекторная группа с вентилями, 3 контура	242	200	3	1	128,88
EMi02.04	Коллекторная группа с вентилями, 4 контура	292	200	4	1	155,97
EMi02.05	Коллекторная группа с вентилями, 5 контуров	342	200	5	1	183,06
EMi02.06	Коллекторная группа с вентилями, 6 контуров	394	200	6	1	210,16
EMi02.07	Коллекторная группа с вентилями, 7 контуров	442	200	7	1	237,26
EMi02.08	Коллекторная группа с вентилями, 8 контуров	492	200	8	1	264,35
EMi02.09	Коллекторная группа с вентилями, 9 контуров	542	200	9	1	285,39
EMi02.10	Коллекторная группа с вентилями, 10 контуров	592	200	10	1	311,92
EMi02.11	Коллекторная группа с вентилями, 11 контуров	642	200	11	1	338,46
EMi02.12	Коллекторная группа с вентилями, 12 контуров	692	200	12	1	364,99

Коллекторная группа из нержавеющей стали с расходомерами и вентилями

Коллекторная группа с расходомерами и регулирующими вентильными вставками М 30 x 1,5 для термостатического, либо электронного регулирования. Расходомеры устанавливаются на подающую магистраль.

Чаще всего используется в системах типа «теплый пол». Корпус коллекторов выполнен из высококачественной нержавеющей стали AISI 304.

Подключение отводов 3/4" евроконус.

Расстояние между отводами 50 мм.

Диапазон температуры: 0...80 °С.

Максимальное давление 6 атм.

Подключение к системе отопления: 1" (накидная гайка)

Произведено в Германии.

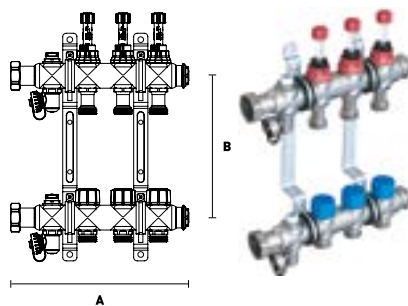

Артикул	Наименование	А, мм	В, мм	Количество отводов	Диаметр коллектора	Цена, евро
EMi03.02	Коллекторная группа с вентилями и расходомерами, 2 контура	192	200	2	1	123,56
EMi03.03	Коллекторная группа с вентилями и расходомерами, 3 контура	242	200	3	1	155,84
EMi03.04	Коллекторная группа с вентилями и расходомерами, 4 контура	292	200	4	1	188,11
EMi03.05	Коллекторная группа с вентилями и расходомерами, 5 контуров	342	200	5	1	220,38
EMi03.06	Коллекторная группа с вентилями и расходомерами, 6 контуров	392	200	6	1	252,65
EMi03.07	Коллекторная группа с вентилями и расходомерами, 7 контуров	442	200	7	1	284,93
EMi03.08	Коллекторная группа с вентилями и расходомерами, 8 контуров	492	200	8	1	317,20
EMi03.09	Коллекторная группа с вентилями и расходомерами, 9 контуров	542	200	9	1	349,47
EMi03.10	Коллекторная группа с вентилями и расходомерами, 10 контуров	592	200	10	1	381,75
EMi03.11	Коллекторная группа с вентилями и расходомерами, 11 контуров	642	200	11	1	414,03
EMi03.12	Коллекторная группа с вентилями и расходомерами, 12 контуров	692	200	12	1	446,29

08

АВТОМАТИКА

- Сервопривод термоэлектрический ■
- Комнатный термостат ■
- Сервопривод - контроллер ■
- Сервопривод ■



Сервопривод термоэлектрический

Устанавливаются в системах отопления, вентиляции и кондиционирования. Приводы применяются для регулирования температуры в помещении, они устанавливаются на: отопительные приборы, гребенки для напольного отопления, потолочные панели обогрева/охлаждения.

Степень защиты IP 54.

Потребляемая мощность 1 Вт.

Возможность установки в перевернутом положении.



Произведено в Германии.

Артикул	Наименование	Цена, euro
ESP230NC	Сервопривод термоэлектрический 230В, нормально закрытый для вентилях с резьбовым соединением М30 х 1,5	28,76
ESP24NC	Сервопривод термоэлектрический 24В, нормально закрытый для вентилях с резьбовым соединением М30 х 1,5	28,76

Комнатный термостат

Комнатный термостат применяется для регулирования температуры отдельных помещений в комбинации с термоэлектрическими приводами. Одним термостатом можно управлять системой до 5 сервоприводов мощностью 1Вт.

Степень защиты IP 20.

ЖК дисплей.

Управление системами отопления.

Компактный дизайн.



Произведено в Германии.

Артикул	Наименование	Цена, euro
ETS230	Термостат комнатный, 230 В, для управления нормально закрытыми сервоприводами	48,76
ETS24	Термостат комнатный, 24 В переменного тока, для управления нормально закрытыми сервоприводами	48,76

Сервопривод-контроллер

Предназначен для управления трехходовым смесительным клапаном и поддержанием заданной температуры.

Сервопривод контроллер ESBE CRA111 укомплектован датчиком температуры и всей необходимой фурнитурой.

Возможно применение на контурах "теплого пола или радиаторного отопления.

Имеет встроенный LED дисплей и колесо регулировки, устойчивое к механическим воздействиям, влаге и пыли. Дисплей используется для индикации фактической температуры и установки контроллера.

Предусмотрена также индикация направления поворота клапана и возможность выбора направления открывания клапана.



Произведено в Италии.

Артикул	Наименование	Цена, euro
ES01.01	Сервопривод-контроллер с накладным датчиком температуры	377,80

Сервопривод

Предназначен для управления трехходовым смесительным клапаном и поддержанием заданной температуры.

Сервопривод Esbe ARA561 предназначен для управления ротационными смесительными клапанами в системах отопления, кондиционирования и водоснабжения и позволяет изменять положение клапана в зависимости от температуры теплоносителя и поступающего сигнала.

Привод управляется 3-точечным сигналом, имеет поворот 90° за 120 сек.



Произведено в Италии.

Артикул	Наименование	Цена, euro
1214 1310	Электропривод ESBE, 230 В	123,00

