



Жизнь
в окружении
комфорта

Кондиционеры 2021

Тепловые насосы Viking Super DC Inverter.....	8
DC-инверторные сплит-системы Super DC-инверторные технологии Electrolux.....	14
Универсальные инверторные многокомпонентные сплит-системы Super Match ERP.....	32
Традиционные сплит-системы.....	44
Мобильные кондиционеры.....	58
Осушители воздуха.....	70
Сплит-системы колонного типа.....	82
Системы профессионального кондиционирования Unitary Pro 3.....	88
DC-инверторные системы профессионального кондиционирования Unitary Pro 3 DC.....	94
Напольные вентиляторы.....	82
Ассортимент коммерческого кондиционирования и систем вентиляции Мультизональные системы VRF..	108
Компрессорно- конденсаторные блоки ECC.....	110
Модульные чиллеры.....	112
Фанкойлы CARRYCOOL.....	114
Системы вентиляции STAR.....	116

О кондиционерах Electrolux

Широкий спектр решений для кондиционирования воздуха позволяет подобрать оптимальную по производительности и энергопотреблению систему.

Ассортимент включает в себя большое разнообразие современных разработок как для бытового, так и коммерческого использования.

Среди них – мобильные кондиционеры, настенные сплит-системы, тепловые насосы с DC-инверторным управлением и промышленные VRF-системы.

Electrolux уделяет особое внимание инновационным технологиям и эксклюзивному дизайну, создавая климатическую технику, которая приносит уют в повседневную жизнь и формирует идеальный микроклимат в доме.



Модельный ряд

Инверторные сплит-системы

Мощность, BTU*1000	07	09	11	12	14	18	24
Viking Super DC Inverter		•		•		•	•
Viking 2.0 Super DC Inverter		•		•		•	•
Evolution Super DC Inverter			•		•		
Avalanche Super DC Inverter		•		•		•	•
Fusion Ultra DC Inverter	•	•		•		•	•
Monaco Super DC Inverter	•	•		•		•	•
Portofino Super DC Inverter	•	•		•		•	•
Atrium DC Inverter	•	•		•		•	•
Slide DC Inverter	•	•		•		•	•

Универсальные инверторные многокомпонентные сплит-системы Super Match ERP

Мощность, BTU*1000	07	09	12	14	18	24	28	36	42	48	56
Наружные блоки				•	•	•	•	•	•	•	•
Внутренние блоки настенного типа Monaco	•	•	•		•	•					
Внутренние блоки канального типа		•	•		•	•					
Внутренние блоки напольно-потолочного типа			•		•	•					
Внутренние блоки кассетного типа			•		•	•					

Традиционные сплит-системы

Мощность, BTU*1000	07	09	12	18	24	36
Air Gate 2	•	•	•	•	•	
Avalanche	•	•	•	•	•	
Fusion Ultra	•	•	•	•	•	
Orlando	•	•	•	•	•	
Portofino	•	•	•	•	•	
Atrium	•	•	•	•	•	
Slide	•	•	•	•	•	
Nordic						•

Мобильные кондиционеры

Мощность, BTU*1000	08	09	10	11	12	13	14	15	16	18
Air Flower			•							
Art Style			•			•				
Loft	•			•		•		•		
Mango		•			•					
Cool Power							•		•	•

Сплит-системы колонного типа

Мощность, BTU*1000	24	48	60
Сплит-системы колонного типа	•	•	•

Системы профессионального кондиционирования

Мощность, BTU*1000	12	18	24	36	48	60
Сплит-системы кассетного типа	•	•	•	•	•	•
Сплит-системы напольно-потолочного типа		•	•	•	•	•
Сплит-системы канального типа	•	•	•	•	•	•

DC-инверторные системы профессионального кондиционирования

Мощность, BTU*1000	18	24	36	48	60
Инверторные сплит-системы кассетного типа	•	•	•	•	•
Инверторные сплит-системы напольно-потолочного типа	•	•	•	•	•
Инверторные сплит-системы канального типа	•	•	•	•	•

Много- функциональные системы

Тепловые насосы



Высокоэффективные бытовые тепловые насосы Electrolux могут стать оптимальным решением для организации систем отопления и кондиционирования объектов различного назначения.

Тепловые насосы объединили в себе максимально полный набор функций, энергосберегающие технологии и продуманный интерфейс управления.

Тепловые насосы Viking и Viking 2.0

Высокоэффективная система очистки воздуха



Полноразмерный электростатический плазменный фильтр

Принцип действия фильтра основан на свойстве частиц получать заряд, проходя через воздух в состоянии плазмы. Под действием высоковольтного электрического разряда вокруг отрицательно заряженного электрода создаётся низкотемпературная плазма. Мелкие частицы пыли, бактерии, споры и пыльца проходят через фильтр, получают отрицательный заряд и оседают на положительно заряженной фильтрующей пластине.



Принцип работы генератора холодной плазмы.

Управление по сети Wi-Fi

Технология Wi-Fi расширяет возможности пользователя: управлять кондиционером можно не только из дома, но и со своего рабочего места, из-за границы или по пути домой. Всё, что для этого нужно, это мобильное устройство и установленное приложение.

Расширенное управление воздушным потоком

7 режимов горизонтальных жалюзи и 7 режимов вертикальных жалюзи позволяют создать максимально комфортные условия в помещении. Функция памяти исключит повторную настройку кондиционера при следующем включении.

Генератор холодной плазмы

При помощи положительных ионов водорода H^+ и отрицательных ионов кислорода O_2^- деактивируются переносимые по воздуху микроорганизмы (вирусы, бактерии, споры грибов, плесени), пыльца, аллергены (в том числе пылевые клещи). Главным преимуществом процесса работы генератора холодной плазмы является тот факт, что количество ионов водорода H^+ и ионов кислорода O_2^- остаётся сбалансированным на уровне идеальных естественных условий.

Другим важным качеством работы генератора холодной плазмы является разложение неприятных запахов, токсичных газов и аэрозолей.



Удобный и эргономичный пульт ДУ с подсветкой позволяет легко управлять кондиционером даже в ночное время суток.

Работая по принципу теплового насоса, приборы данной серии на каждый кВт тепла потребляют менее 170 Вт электроэнергии, что в 6 раз эффективнее бытовых электрообогревателей.

В кондиционерах Electrolux серии Viking используется DC-компрессор с дополнительным впрыском (инжекцией)* хладагента для увеличения производительности в режиме обогрева.

Данная технология позволяет эффективно отапливать помещения вплоть до -30°C на улице, при этом потребление электроэнергии в 6 раз меньше, чем у бытовых электрообогревателей.

Благодаря DC-инверторным технологиям последнего поколения, сплит-система Electrolux серии Viking потребляет минимум электроэнергии и соответствует максимальному классу сезонной энергоэффективности уровня A+++ (SEER=8,5 / SCOP=6,1).

Viking/Viking 2.0 Super DC Inverter

Производительность и коэффициент энергоэффективности DC-инверторной сплит-системы в зависимости от температуры воздуха на улице.*

	EACS/I-09 HVI/N3		EACS/I-12 HVI/N3		EACS/I-18 HVI/N3		EACS/I-24 HVI/N3		
	Вт	EER	Вт	EER	Вт	EER	Вт	EER	
Охлаждение, t воздуха на улице, °C	48	2 236	3,61	3 010	3,24	4 537	2,98	6 049	2,59
	40	2 421	4,02	3 259	3,61	4 911	3,26	6 549	2,89
	35	2 529	4,35	3 404	3,90	5 131	3,47	6 842	3,12
	30	2 574	4,56	3 465	4,10	5 223	3,66	6 964	3,28
	25	2 730	5,62	3 675	5,04	5 539	4,42	7 386	4,03
	20	2 756	5,84	3 710	5,24	5 592	4,66	7 456	4,19
	15	2 511	7,85	3 380	7,04	5 094	4,30	6 792	5,64
	-5	2 070	7,45	2 787	6,68	4 201	3,64	5 601	5,35
-15	1 871	6,73	2 519	6,04	3 797	3,45	5 062	4,83	
Обогрев, t воздуха на улице, °C	26	3 333	4,82	4 444	4,18	5 022	3,22	8 140	4,07
	20	3 257	4,83	4 343	4,18	5 400	3,15	7 954	4,08
	10	3 060	4,74	4 080	4,11	5 726	2,79	7 474	4,00
	5	2 715	4,42	3 620	3,83	5 902	2,67	7 266	3,81
	0	2 423	4,19	3 231	3,64	5 852	2,51	7 135	3,63
	-5	2 168	4,06	2 891	3,52	5 693	2,33	6 974	3,42
	-10	1 913	3,81	2 550	3,31	4 851	2,01	6 583	2,90
	-20	1 559	3,72	2 079	3,23	3 800	1,73	5 584	1,73
-30	-	-	1 793	1,88	3 005	1,44	4 746	1,30	

Данные предоставлены для температуры в помещении 24°C в режиме охлаждения и 20°C в режиме обогрева.
*Данная таблица соответствует серии Viking Super DC Inverter, кроме модели EACS/I-09HVI/N3.



Viking Super DC Inverter

- Режимы работы: охлаждение/обогрев/осушение/вентиляция
- Стабильная работа от -30 до +54 °C
- Пульт ДУ с режимом реального времени и подсветкой
- Антикоррозийное покрытие Blue Fin
- Многоступенчатый фильтр (6 ступеней фильтрации)
- Автономный контроль и поддержание плюсовой температуры в доме (+8 °C)
- Увеличенные длины трасс
- Функция I-Feel
- Ночной режим
- Гарантия – 3 года



SUPER DC INVERTER

Характеристики	EACS/I-09 HVI/N3	EACS/I-12 HVI/N3	EACS/I-18 HVI/N3	EACS/I-24 HVI/N3
Производительность (охлаждение), BTU/h	9000 (2050-10950)	12000 (3950-13650)	18000 (3410-21500)	24100 (6820-29350)
Производительность (обогрев), BTU/h	10250 (2050-13650)	12500 (6820-18100)	18600 (3410-23200)	24800 (6480-30700)
Потребляемая мощность (охлаждение), Вт	600 (120-1100)	890 (215-1300)	1510 (300-2450)	2000 (450-3700)
Потребляемая мощность (обогрев), Вт	650 (120-1600)	900 (390-1900)	1465 (300-2500)	1880 (380-3700)
Напряжение питания, В/Гц	220-240V-50Hz	220-240V-50Hz	220-240V-50Hz	220-240V-50Hz
Класс энергоэффективности (SEER/SCOP)	A+++/A+++	A++/A+++	A++/A++	A++/A++
Расход воздуха (внутренний блок), м³/ч	650	740	950	1200
Уровень звукового давления (внутренний блок), дБ(A)	26	22	34	37
Размеры внутреннего блока (Ш×В×Г), мм	866×292×209	866×292×209	1018×319×230	1178×326×264
Размеры внешнего блока (Ш×В×Г), мм	899×596×378	899×596×378	955×700×396	980×790×427
Размеры упаковки внутреннего блока (Ш×В×Г), мм	942×374×282	942×374×282	1094×394×325	1253×411×349
Размеры упаковки внешнего блока (Ш×В×Г), мм	945×630×417	945×630×417	1026×735×455	1080×840×485
Вес нетто/брутто внутреннего блока, кг	11,0/13,0	11,0/13,0	14,0/17,0	17,0/21,0
Вес нетто/брутто внешнего блока, кг	41,0/44,0	43,5/46,5	51,0/55,5	65,0/70,0
Диаметр труб (жидкость/газ), дюйм	1/4" / 3/8"	1/4" / 1/2"	1/4" / 1/2"	1/4" / 5/8"
Максимальная длина трассы/перепад высот, м	20/10	20/10	25/10	25/10
Диапазон рабочих температур (охлаждение/обогрев), °C	-15 - 48 / -25 - 24	-15 - 54 / -30 - 24	-15 - 54 / -30 - 24	-15 - 54 / -30 - 24

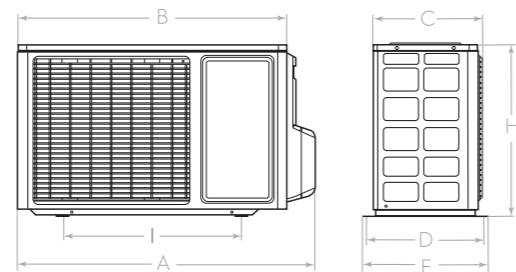
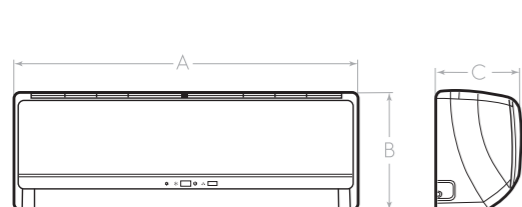

Модель (внутренний блок)	A, мм	B, мм	C, мм
EACS/I-09 HVI/N3/In	866	292	209
EACS/I-12 HVI/N3/In	866	292	209
EACS/I-18 HVI/N3/In	1018	319	230
EACS/I-24 HVI/N3/In	1178	326	264

Модель (внешний блок)	A, мм	B, мм	C, мм	D, мм	E, мм	H, мм	I, мм
EACS/I-09 HVI/N3/Out	899	838	303	354	378	596	550
EACS/I-12 HVI/N3/Out	899	838	303	354	378	596	550
EACS/I-18 HVI/N3/Out	955	890	340	364	396	700	560
EACS/I-24 HVI/N3/Out	980	920	370	395	427	790	610

Кондиционеры Electrolux работают на озонобезопасном фреоне R410A.



Viking 2.0 Super DC Inverter

- Режимы работы: охлаждение/обогрев/осушение/вентиляция
- Стабильная работа от -30 до +54 °C
- Пульт ДУ с режимом реального времени и подсветкой
- Антикоррозийное покрытие Blue Fin
- Многоступенчатый фильтр (6 ступеней фильтрации)
- Автономный контроль и поддержание плюсовой температуры в доме (+8 °C)
- Увеличенные длины трасс
- Функция I-Feel
- Ночной режим
- Гарантия – 3 года



SUPER DC INVERTER

Характеристики	EACS/I-09 HVI/N8_2IY	EACS/I-12 HVI/N8_2IY	EACS/I-18 HVI/N8_2IY	EACS/I-24 HVI/N8_2IY
Производительность (охлаждение), BTU/h	9212 (2388-17060)	12044 (2900-17060)	18083 (4094-31390)	24000 (6800-30700)
Производительность (обогрев), BTU/h	11942 (2388-18766)	14330 (3003-24566)	19004 (4094-31390)	24000 (6800-32000)
Потребляемая мощность (охлаждение), Вт	550 (70-1800)	840 (55-1900)	1320 (350 - 2500)	1850 (450 - 3700)
Потребляемая мощность (обогрев), Вт	745 (130 - 2400)	950 (130 - 2600)	1320 (350 - 3300)	1750 (380 - 3800)
Напряжение питания, В/Гц	220-240V-50Hz	220-240V-50Hz	220-240V-50Hz	220-240V-50Hz
Класс энергоэффективности SEER/SCOP	A+++ / A+++	A+++ / A+++	A++/A+++	A+/A+++
Расход воздуха (внутренний блок), м³/ч	800	800	1200	1200
Уровень звукового давления (внутренний блок), дБ(A)	29	21	33	35
Размеры внутреннего блока (Ш × В × Г), мм	996×301×225	996×301×225	1101×327×249	1101×327×249
Размеры внешнего блока (Ш × В × Г), мм	899×596×378	899×596×378	980×790×427	980×790×427
Размеры упаковки внутреннего блока (Ш × В × Г), мм	1057×377×307	1057×377×307	1164×402×339	1164×402×339
Размеры упаковки внешнего блока (Ш × В × Г), мм	945×417×630	945×417×630	1080×485×840	1080×485×840
Вес нетто/брутто внутреннего блока, кг	12/14	12/14	14/17	17/21
Вес нетто / брутто внешнего блока, кг	44,5/47,5	45,5/48,5	62,5/67,5	65/70
Диаметр труб (жидкость/газ), дюйм	1/4"3/8"	1/4"3/8"	1/4"5/8"	1/4"5/8"
Максимальная длина трассы/перепад высот, м	15/10	20/10	40/15	50/30
Диапазон рабочих температур (охлаждение/обогрев), °C	-15 - 48 / -30 - 24	-15 - 54 / -30 - 24	-15 - 54 / -30 - 24	-15 - 54 / -30 - 24

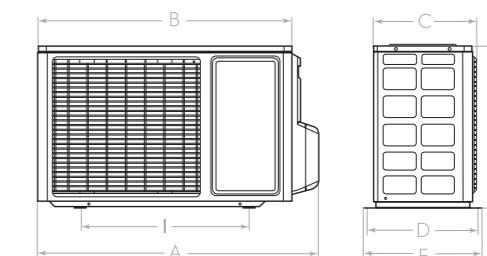

Модель (внутренний блок)	A, мм	B, мм	C, мм
EACS/I-09HVI/N8/In	996	301	225
EACS/I-12HVI/N8/In	996	301	225
EACS/I-18HVI/N8/In	1101	327	249
EACS/I-24HVI/N8/In	1101	327	249

Модель (внешний блок)	A, мм	B, мм	C, мм	D, мм	E, мм	H, мм	I, мм
EACS/I-09HVI/N8/Out	899	838	303	354	378	596	550
EACS/I-12HVI/N8/Out	899	838	303	354	378	596	550
EACS/I-18HVI/N8/Out	1003	920	370	395	427	790	610
EACS/I-24HVI/N8/Out	1003	920	370	395	427	790	610

Кондиционеры Electrolux работают на озонобезопасном фреоне R32.



DC-инверторные сплит-системы

Экономия электроэнергии в 1,5 раза

Инверторные сплит-системы Electrolux – это максимально полный набор функций, энергосберегающие технологии класса A++ и продуманный интерфейс управления.

Главное достоинство моделей – высокий уровень сезонной энергоэффективности: SEER 7,0 класс «A++».

Многофункциональность, эффективные технологии безопасности, долгий срок службы – лишь некоторые дополнительные преимущества DC-инверторных сплит-систем. Совместно с уникальным современным дизайном они будут идеальным решением для создания комфортного микроклимата в Вашем доме.



Super DC-инверторные технологии Electrolux



Высокая энергоэффективность
Благодаря технологиям Super DC-Inverter сплит-системы Electrolux достигают сезонной энергоэффективности SEER 7,0 (Класс A++).

В режиме ожидания потребление энергии составляет всего 0,5 Вт, что соответствует последним европейским стандартам.



Технологии теплообмена

Благодаря модернизированной форме внутренней поверхности медных трубок коэффициент теплопередачи увеличен, а нагрузка на компрессор снижена. В результате при тех же размерах теплообменников энергоэффективность прибора увеличена на 5–6 %.



Бесшумная работа

За счет конструктивных особенностей внутреннего блока прибор работает предельно тихо (около 19 дВ(А)).



Память положения жалюзи — прохлада в нужном вам направлении каждый раз после включения кондиционера.



Защита дома от замерзания

При низких температурах на улице кондиционер в автономном режиме будет поддерживать температуру в доме +8 °С, потребляя минимум электроэнергии.



Самодиагностика

Непрерывно действующая система самодиагностики автоматически проверяет текущее состояние кондиционера, защищая его от внешних воздействий (более 20 типов проверок).



4D-поток

Благодаря этой функции вы сможете дистанционно изменять направление воздушного потока в 4-х направлениях, что позволит вам создать идеальный микроклимат и комфорт именно там, где вы находитесь.



Функция I-Feel

Благодаря функции I-Feel кондиционер поддерживает необходимую температуру в месте нахождения пульта дистанционного управления.



Многоступенчатая система очистки воздуха



В 7 раз производят больше холода, чем потребляют электроэнергии. Сплит-системы соответствуют самым строгим Европейским стандартам энергоэффективности.



На 40 % быстрее охлаждают воздух, чем стандартные кондиционеры. Сплит-системы Electrolux с технологией Super DC Inverter создают комфортные условия в помещении в рекордно быстрые сроки.

0,5 Вт

составляет потребление энергии в режиме ожидания

в 1,5 раза

потребляют меньше электроэнергии по сравнению с традиционными сплит-системами, отличаясь более стабильной работой

В системе шесть комбинированных фильтров:

1. Антиклещевой фильтр очищает воздух от пылевых клещей.
2. Каталитический — от вредных формальдегидных соединений.
3. Фотокаталитический антибактериальный фильтр эффективно нейтрализует большинство известных бактерий (плесневые грибки, микробы, вирусы) и неприятные запахи.
4. Биологический антибактериальный фильтр уничтожает до 99,9 % бактерий и вирусов.
5. Фильтр с ионами серебра нейтрализует бактерии, задерживая их.
6. Катехиновый фильтр оказывает антибактериальное воздействие, дополнительно снижая активность бактерий.

Схема работы DC инвертора

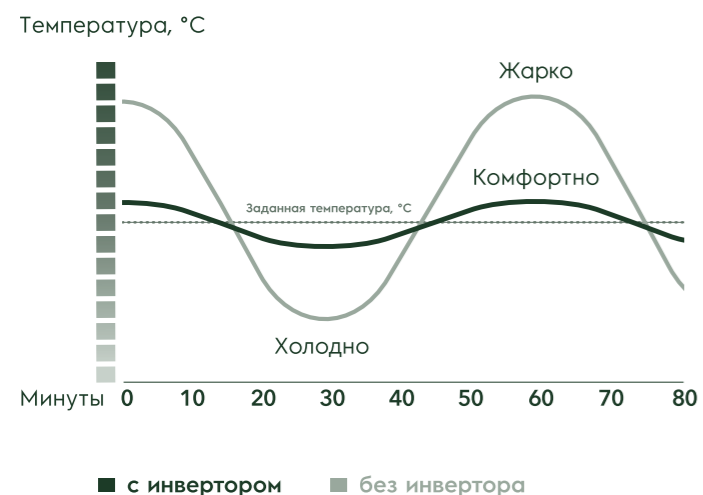

Здоровый микроклимат

За счет конструктивных особенностей сплит-системы отличаются:

- рекордно низкими показателями шума — 19 дБ;
- способны поддерживать в комнате температуру с высокой точностью (до 0,5 °C).

Это создает невероятно комфортные условия в помещении и обеспечивает здоровый микроклимат, снижая риск возникновения ОРЗ.

Схема работы многоступенчатой системы очистки воздуха

Загрязненный воздух



Умный климат Electrolux

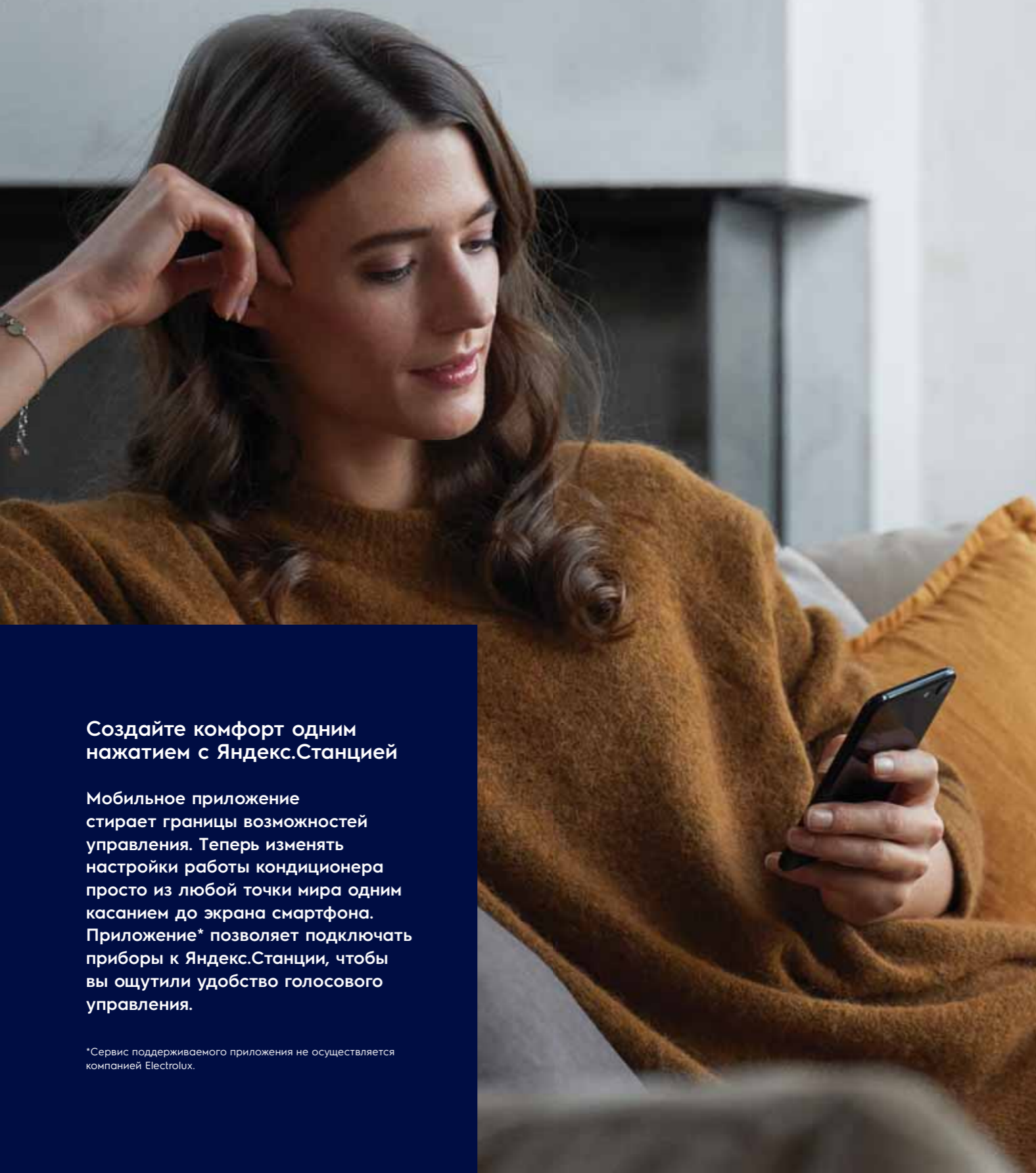

Создайте комфорт одним нажатием с Яндекс.Станцией

Мобильное приложение стирает границы возможностей управления. Теперь изменять настройки работы кондиционера просто из любой точки мира одним касанием до экрана смартфона. Приложение* позволяет подключать приборы к Яндекс.Станции, чтобы вы ощутили удобство голосового управления.

*Сервис поддерживаемого приложения не осуществляется компанией Electrolux.

Кондиционирование

Инверторные кондиционеры воздуха Electrolux** обладают уникальной возможностью подключения к системе «Умный климат» через специальное мобильное приложение*. Благодаря управлению по Wi-Fi вы можете одним касанием регулировать температуру воздуха в помещении, менять скорость вращения вентилятора внутреннего блока, переключать режимы работы, а также задавать время для недельного таймера.

Умный климат благодаря расширенному функционалу

Настройка недельного таймера, осуществляемая через приложение, быстро и удобно задает режим работы кондиционера индивидуально для каждого дня недели. Это экономит время и делает процесс эксплуатации кондиционера максимально простым – вам достаточно всего лишь один раз установить необходимую температуру, режим и время работы для каждого дня недели, после чего кондиционер будет их автоматически поддерживать, не требуя излишнего внимания к себе.

Управляйте погодой и создавайте комфортные условия в доме даже когда вы только в пути или еще на работе

Благодаря приложению управлять кондиционером удаленно стало еще удобнее. Установите необходимый режим работы кондиционера через Wi-Fi: Режим «Турбо» быстро охладит помещение, чтобы к вашему приходу в помещении были комфортные условия; «Ночной режим» будет поддерживать тихую работу и оптимальную температуру в ночное время.

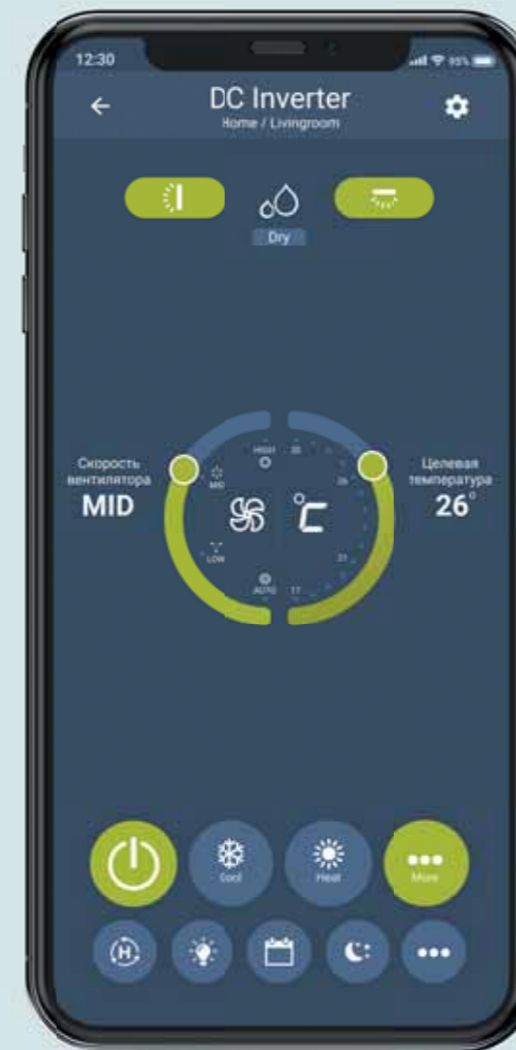

Для удаленного управления прибором с помощью Wi-Fi, вы можете использовать специальный USB-модуль.***

Экономия в мелочах

Вам не придется переплачивать за энергоэнергию, если вы спешили и забыли выключить кондиционер, уходя из дома. Теперь это можно сделать удаленно, используя приложение.

** Доступно в серии инверторной сплит-системы Atrium DC Inverter.
*** Wi-Fi модуль приобретается отдельно.

Эволюция стиля, революция в климате

В приборе используется инновационная запатентованная технология очистки воздуха **NANOЕ™**, базирующееся на создании особых микрочастиц, которые обладают повышенной эффективностью по очистке воздуха.

ERR
4,55

Full DC Inverter Technology

Высокий уровень энергоэффективности благодаря DC-инверторному компрессору, DC-двигателям вентиляторов внутреннего и внешнего блоков, а также электронно-расширительному вентилю.

40%

Энергоэффективность

Evolution — одна из самых технологичных инверторных сплит-систем, энергоэффективность прибора на 40% выше, чем у стандартной инверторной сплит-системы (EER=4,55).



smart display

Smart дисплей (автос затемнение)

**11 k
14 k**

Сверхмощные модели
11 000 BTU / 14 000 BTU

nanoe

Запатентованная технология очистки воздуха

7 лет

Эксклюзивная гарантия на все компоненты сплит-системы

AUTO

Автоматические вертикальные и горизонтальные жалюзи управляют потоком воздуха в 4 направлениях. Мощный воздушный поток 700 м³/час максимально быстро охлаждает помещение.



Футуристический дизайн Evolution

Технология «двойного литья» с зеркальным эффектом воплощена в совершенстве форм, подчеркнутых линиями из хрома.

Уникальный русскоязычный пульт ДУ

Основное преимущество — наличие русскоязычных кнопок управления сплит-системой. Благодаря подсветке дисплея и специальному люминесцентному покрытию кнопок, кондиционером удобно пользоваться даже в ночное время суток.





Evolution Super DC Inverter

- Full DC-инверторная технология
- Режим работы: охлаждение/обогрев/осушение/вентиляция
- Стабильная работа от -15 °С до +54 °С
- Русскоязычный пульт ДУ с режимом реального времени и подсветкой
- Антикоррозийное покрытие Blue Fin
- Защита от перепадов напряжения
- Бактериостатическое покрытие теплообменника
- Автоочистка
- Горячий старт
- Автоматическая разморозка
- Гарантия – 7 лет



Автоматическое направление потока в 4 стороны



Art-дизайн



Smart дисплей (автоматическое)



Ночной режим



Функция I-Feel



Ионизатор воздуха NANOe™



Рекордно низкий уровень шума 19 dB(A)



Гарантия 7 лет



Высокоэффективный DC-компрессор

SUPER DC INVERTER

EACS/I-11HEV/N3

EACS/I-14HEV/N3

Характеристики	EACS/I-11HEV/N3	EACS/I-14HEV/N3
Производительность (охлаждение), BTU/h	9660 (1190-12280)	12227 (1360-15350)
Производительность (обогрев), BTU/h	14750 (1190-17060)	17742 (1360-21495)
Потребляемая мощность (охлаждение), Вт	620 (100-1450)	860 (80-1500)
Потребляемая мощность (обогрев), Вт	1080 (100-1500)	1300 (80-2050)
Напряжение питания, В/Гц	220-240V-50Hz	220-240V-50Hz
Класс энергоэффективности (EER/COP)	A/A	A/A
Расход воздуха (внутренний блок), м³/ч	650	700
Уровень звукового давления (внутренний блок), дБ(А)	19	19
Размеры внутреннего блока (ШхВхГ), мм	953×286×205	953×286×205
Размеры внешнего блока (ШхВхГ), мм	735×540×260	815×580×280
Размеры упаковки внутреннего блока (ШхВхГ), мм	1058×363×271	1058×363×271
Размеры упаковки внешнего блока (ШхВхГ), мм	842×575×385	922×617×405
Вес нетто/брутто внутреннего блока, кг	11,0/14,5	11,0/14,5
Вес нетто/брутто внешнего блока, кг	30,0/34,0	34,0/38,5
Диаметр труб (жидкость/газ), дюйм	1/4" / 3/8"	1/4" / 3/8"
Максимальная длина трассы / перепад высот, м	15/5	15/5
Диапазон рабочих температур (охлаждение/обогрев), °С	-15 - 54 / -20 - 24	-15 - 54 / -20 - 24

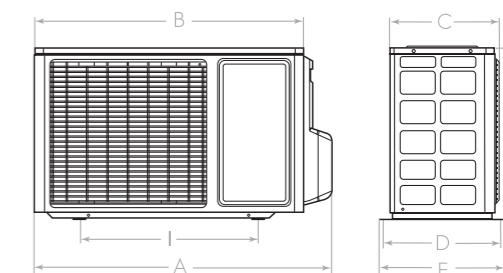
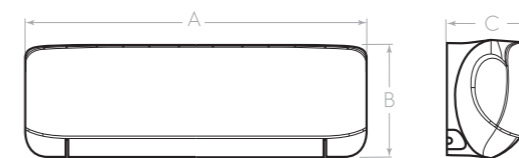

Модель (внутренний блок)	A, мм	B, мм	C, мм
EACS/I-11HEV/N3/In	953	286	205
EACS/I-14HEV/N3/In	953	286	205

Модель (внешний блок)	A, мм	B, мм	C, мм	D, мм	E, мм	H, мм	I, мм
EACS/I-11HEV/N3/Out	793	735	260	290	317	540	480
EACS/I-14HEV/N3/Out	875	815	280	310	338	580	510

Кондиционеры Electrolux работают на озонобезопасном фреоне R410A.



Avalanche Super DC Inverter

- Режимы работы: охлаждение/обогрев/осушение/вентиляция
- Стабильная работа от -25 до 43 °С
- Пульт ДУ с режимом реального времени
- Антикоррозийное покрытие Blue Fin
- Автономный контроль и поддержание плюсовой температуры в доме (+8 °С)
- Фреон R32
- Автоочистка полного цикла
- Функция I-FEEL
- Горячий старт
- Гарантия – 3 года



SUPER DC INVERTER

Характеристики	EACS/I-09HAV/ N8_21Y	EACS/I-12HAV/ N8_21Y	EACS/I-18HAV/ N8_21Y	EACS/I-24HAV/ N8_21Y
Производительность (охлаждение) BTU/h	9212 (1706 - 12283)	11942 (2388 - 13648)	17742 (4299 - 22519)	23900 (6600 - 30200)
Производительность (обогрев) BTU/h	10236 (1706 - 14672)	12522 (2729 - 15354)	18083 (3821 - 23200)	25200 (6100 - 36300)
Потребляемая мощность (охлаждение), Вт	805 (90 - 1400)	1085 (90-1450)	1528 (380 - 2450)	1900 (430 - 3100)
Потребляемая мощность (обогрев), Вт	779 (160 - 1500)	990 (180-1500)	1410 (350 - 2600)	1897 (430 - 3750)
Напряжение питания, В/Гц	220-240V-50Hz	220-240V-50Hz	220-240V-50Hz	220-240V-50Hz
Класс энергоэффективности SEER/SCOP	A++/A+++	A++/A+++	A++/A+++	A++/A+++
Расход воздуха (внутренний блок), м/ч	610	680	800	1250
Уровень звукового давления (внутренний блок), дБ(А)	26	26	31	33
Размеры внутреннего блока (ШхВхГ), мм	894×291×211	894×291×211	1017×304×221	1135×328×247
Размеры внешнего блока (ШхВхГ), мм	782×540×320	848×596×320	965×700×396	965×700×396
Размеры упаковки внутреннего блока (ШхВхГ), мм	943×349×278	943×349×273	1077×375×300	1190×407×335
Размеры упаковки внешнего блока (ШхВхГ), мм	820×355×580	878×360×630	1026×455×735	1026×455×735
Вес нетто/брутто внутреннего блока, кг	11/13	11/13	13,5/16,5	17,5/21
Вес нетто/брутто внешнего блока, кг	22,9/24,9	23,2/25,2	31/34	45/49
Диаметр труб (жидкость/газ), дюйм	1/4" / 3/8"	1/4" / 3/8"	1/4" / 1/2"	1/4" / 5/8"
Максимальная длина трассы / перепад высот	15/10	20/10	25/10	25/10
Диапазон рабочих температур (охлаждение/обогрев), °С	-15 - 43/ -25 - 24	-15 - 43/ -25 - 24	-15 - 43/ -25 - 24	-15 - 43/ -25 - 24

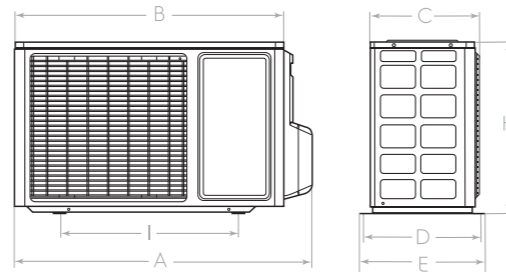
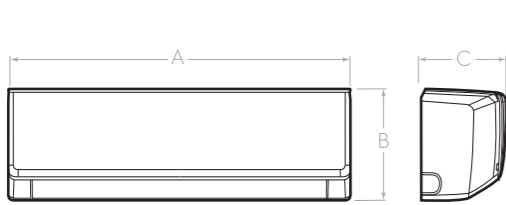

Модель (внутренний блок)	A, мм	B, мм	C, мм
EACS/I-09HAV/N8_21Y/In	849	289	215
EACS/I-12HAV/N8_21Y/In	849	289	215
EACS/I-18HAV/N8_21Y/In	972	300	225
EACS/I-24HAV/N8_21Y/In	1080	325	245

Модель (внешний блок)	A, мм	B, мм	C, мм	D, мм	E, мм	H, мм	I, мм
EACS/I-09HAV/N8_21Y/Out	848	780	257	286	320	596	540
EACS/I-12HAV/N8_21Y/Out	848	780	257	286	320	596	540
EACS/I-18HAV/N8_21Y/Out	965	890	340	364	396	700	560
EACS/I-24HAV/N8_21Y/Out	965	890	340	364	396	700	560

Кондиционеры Electrolux работают на озонобезопасном фреоне R32.



Fusion Ultra DC Inverter

- Режимы работы: охлаждение/обогрев/осушение/вентиляция
- Стабильная работа от -15 до 43 °С
- Пульт ДУ с режимом реального времени
- Антикоррозийное покрытие Blue Fin
- Многоступенчатый фильтр (6 ступеней фильтрации)
- Автономный контроль и поддержание плюсовой температуры в доме (+8 °С)
- Автоматическая разморозка
- Автоочистка полного цикла
- Горячий старт
- Гарантия – 5 лет



SUPER DC INVERTER

Характеристики	EACS/I-07HF/ N8_21Y	EACS/I-09HF/ N8_21Y	EACS/I-12HF/ N8_21Y	EACS/I-18HF/ N8_21Y	EACS/I-24HF/ N8_21Y
Производительность (охлаждение) BTU/h	7677 (1700 - 11089)	8530 (1706 - 11089)	10918 (3071-12283)	15695 (2218 - 17742)	21000 (6142 - 21837)
Производительность (обогрев) BTU/h	8530 (1706 - 11942)	9553 (1706 - 11942)	11600 (3071 - 13648)	17742 (2388 - 18425)	22000 (5459 - 22519)
Потребляемая мощность (охлаждение), Вт	681 (150 - 1300)	720 (150 - 1300)	991 (220 - 1300)	1430 (150 - 1700)	1760 (600 - 2500)
Потребляемая мощность (обогрев), Вт	649 (140 - 1300)	750 (140 - 1500)	916 (220 - 1500)	1400 (160 - 1600)	1860 (650 - 2600)
Напряжение питания, В/Гц	220-240V-50Hz	220-240V-50Hz	220-240V-50Hz	220-240V-50Hz	220-240V-50Hz
Класс энергоэффективности SEER/SCOP	A/A	A++/A+++	A++/A+++	A++/A+++	A++/A+++
Расход воздуха (внутренний блок), м/ч	500	500	590	850	850
Уровень звукового давления (внутренний блок), дБ(А)	25	25	25	34	34
Размеры внутреннего блока (ШхВхГ), мм	704×260×185	696×251×190	770×251×190	970×300×225	970×300×225
Размеры внешнего блока (ШхВхГ), мм	710×450×293	732×550×330	732×550×330	842×596×320	955×700×396
Размеры упаковки внутреннего блока (ШхВхГ), мм	753×332×258	747×324×262	822×324×262	1020×369×295	1020×369×295
Размеры упаковки внешнего блока (ШхВхГ), мм	764×330×525	792×393×615	792×393×615	881×363×645	1029×458×750
Вес нетто/брутто внутреннего блока, кг	7,5/9	7,5/9	8,5/10	13,5/16,5	13,5/16,5
Вес нетто/брутто внешнего блока, кг	20,8/22,8	25/27,5	25/27,5	34/37	46/50,5
Диаметр труб (жидкость/газ), дюйм	1/4" / 3/8"	1/4" / 3/8"	1/4" / 3/8"	1/4" / 1/2"	1/4" / 5/8"
Максимальная длина трассы / перепад высот	15/10	15/10	20/10	25/10	25/10
Диапазон рабочих температур (охлаждение/обогрев), °С	-15 - 43/ -15 - 24	-15 - 43/ -15 - 24	-15 - 43/ -15 - 24	-15 - 43/ -15 - 24	-15 - 43/ -15 - 24

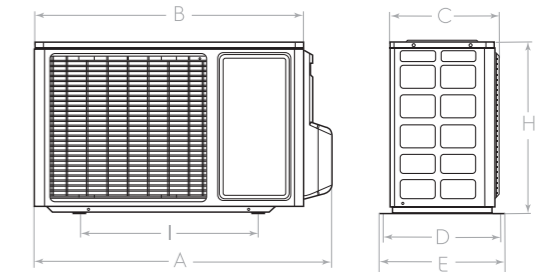
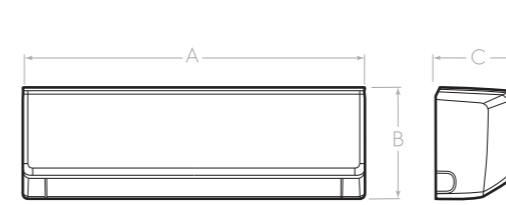

Модель (внутренний блок)	A, мм	B, мм	C, мм
EACS/I-07HF/N8_21Y/In	704	260	185
EACS/I-09HF/N8_21Y/In	696	251	190
EACS/I-12HF/N8_21Y/In	770	251	190
EACS/I-18HF/N8_21Y/In	970	300	225
EACS/I-24HF/N8_21Y/In	970	300	225

Модель (внешний блок)	A, мм	B, мм	C, мм	D, мм	E, мм	H, мм	I, мм
EACS/I-07HF/N8_21Y/Out	710	695	293	310	315	450	595
EACS/I-09HF/N8_21Y/Out	732	675	330	310	330	550	455
EACS/I-12HF/N8_21Y/Out	732	675	330	310	330	550	455
EACS/I-18HF/N8_21Y/Out	842	780	320	286	320	596	540
EACS/I-24HF/N8_21Y/Out	955	890	396	364	396	700	560

Кондиционеры Electrolux работают на озонобезопасном фреоне R32.



Monaco Super DC Inverter

- Режимы работы: охлаждение/обогрев/осушение/вентиляция
- Стабильная работа от -22 °C до +48 °C
- Пульт ДУ с режимом реального времени и подсветкой
- Антикоррозийное покрытие Blue Fin
- Многоступенчатый фильтр (6 ступеней фильтрации)
- Автономный контроль и поддержание плюсовой температуры в доме (+8 °C)
- Автоматическая разморозка
- Автоочистка
- Горячий старт
- Гарантия – 3 года



SUPER DC INVERTER

Характеристики	EACS/I-07 HM/N3_15Y	EACS/I-09 HM/N3_15Y	EACS/I-12 HM/N3_15Y	EACS/I-18 HM/N3_15Y	EACS/I-24 HM/N3_15Y
Производительность (охлаждение), BTU/h	7500 (1030-8530)	8500 (2050-9550)	11000 (2050-13000)	17500 (4300-22500)	22900 (6820-28000)
Производительность (обогрев), BTU/h	7850 (2050-8870)	9550 (2050-10900)	11600 (2050-13000)	18000 (3800-23200)	24700 (6800-29000)
Потребляемая мощность (охлаждение), Вт	733 (120-1200)	777 (120-1300)	997 (120-1400)	1580 (380-2450)	1875 (400-3700)
Потребляемая мощность (обогрев), Вт	766 (120-1400)	775 (120-1400)	942 (120-1500)	1410 (350-2600)	1942 (450-3800)
Напряжение питания, В/Гц	220-240V-50Hz	220-240V-50Hz	220-240V-50Hz	220-240V-50Hz	220-240V-50Hz
Класс энергоэффективности SEER/SCOP	A/A	A+/A++	A+/A++	A+/A++	A+/A++
Расход воздуха (внутренний блок), м³/ч	480	480	560	800	1150
Уровень звукового давления (внутренний блок), дБ(А)	24	29	29	36	39
Размеры внутреннего блока (ШхВхГ), мм	713×270×195	790×275×200	790×275×200	970×300×224	1078×325×246
Размеры внешнего блока (ШхВхГ), мм	720×428×310	776×540×320	842×596×320	955×700×427	955×700×427
Размеры упаковки внутреннего блока (ШхВхГ), мм	773×265×347	863×268×352	863×268×352	1038×380×305	1145×410×335
Размеры упаковки внешнего блока (ШхВхГ), мм	765×350×475	820×355×580	878×360×630	1026×455×735	1026×455×735
Вес нетто/брутто внутреннего блока, кг	8,5/10,5	9,0/11,0	9,0/11,0	13,5/16,5	17,0/20,5
Вес нетто/брутто внешнего блока, кг	21,5/23,5	26,5/29,0	31,0/34,0	45,0/49,5	53,0/57,5
Диаметр труб (жидкость/газ), дюйм	1/4"/3/8"	1/4"/3/8"	1/4"/3/8"	1/4"/1/2"	1/4"/5/8"
Максимальная длина трассы / перепад высот, м	20/10	20/10	20/10	25/10	25/10
Диапазон рабочих температур (охлаждение/обогрев), °C	-15 - 48/-15 - 24	-15 - 48/-22 - 24	-15 - 48/-22 - 24	-15 - 43/-15 - 24	-15 - 43/-15 - 24

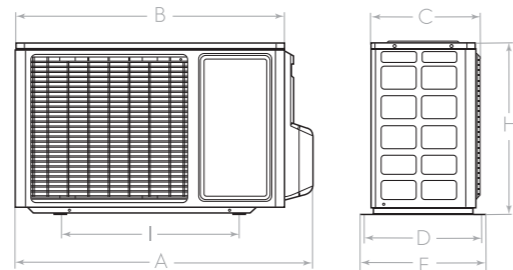
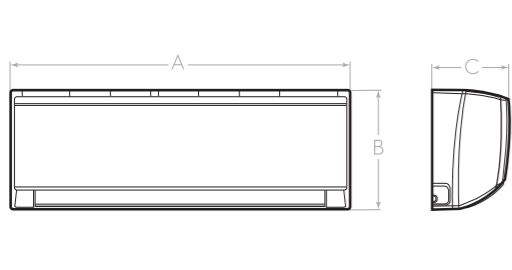

Модель (внутренний блок)	A, мм	B, мм	C, мм
EACS/I-07 HM/N3_15Y/In	713	270	195
EACS/I-09 HM/N3_15Y/In	790	275	200
EACS/I-12 HM/N3_15Y/In	790	275	200
EACS/I-18 HM/N3_15Y/In	970	300	224
EACS/I-24 HM/N3_15Y/In	1078	325	246

Модель (внешний блок)	A, мм	B, мм	C, мм	D, мм	E, мм	H, мм	I, мм
EACS/I-07 HM/N3_15Y/Out	720	660	255	286	310	428	440
EACS/I-09 HM/N3_15Y/Out	776	714	257	286	320	540	510
EACS/I-12 HM/N3_15Y/Out	842	763	257	297	320	596	540
EACS/I-18 HM/N3_15Y/Out	955	892	341	391	427	700	560
EACS/I-24 HM/N3_15Y/Out	955	892	341	391	427	700	560

Кондиционеры Electrolux работают на озонобезопасном фреоне R410A.



Portofino Super DC Inverter

- Режимы работы: охлаждение/обогрев/осушение/вентиляция
- Стабильная работа от -22 до +48 °C
- Пульт ДУ с режимом реального времени и подсветкой
- Антикоррозийное покрытие Blue Fin
- Многоступенчатый фильтр (6 ступеней фильтрации)
- Автономный контроль и поддержание плюсовой температуры в доме (+8 °C)
- Автоматическая разморозка
- Автоочистка
- Горячий старт
- Гарантия – 3 года



SUPER DC INVERTER

Характеристики	EACS/I-07 HP/N3_15Y	EACS/I-09 HP/N3_15Y	EACS/I-12 HP/N3_15Y	EACS/I-18 HP/N3_15Y	EACS/I-24 HP/N3_15Y
Производительность (охлаждение), BTU/h	7500 (1030-8530)	8500 (2050-9550)	11000 (2050-13000)	17500 (4300-22500)	22900 (6820-28000)
Производительность (обогрев), BTU/h	7850 (2050-8870)	9550 (2050-10900)	11600 (2050-13000)	18000 (3800-23200)	24700 (6800-29000)
Потребляемая мощность (охлаждение), Вт	733 (120-1200)	777 (120-1300)	997 (120-1400)	1580 (380-2450)	1875 (400-3700)
Потребляемая мощность (обогрев), Вт	766 (120-1400)	775 (120-1400)	942 (120-1500)	1410 (350-2600)	1942 (450-3800)
Напряжение питания, В/Гц	220-240V-50Hz	220-240V-50Hz	220-240V-50Hz	220-240V-50Hz	220-240V-50Hz
Класс энергоэффективности SEER/SCOP	A/A	A+/A++	A+/A++	A+/A++	A+/A++
Расход воздуха (внутренний блок), м³/ч	480	480	560	800	1150
Уровень звукового давления (внутренний блок), дБ(А)	24	29	29	36	39
Размеры внутреннего блока (ШхВхГ), мм	713×270×195	790×275×200	790×275×200	970×300×224	1078×325×246
Размеры внешнего блока (ШхВхГ), мм	720×428×310	776×540×320	842×596×320	955×700×427	955×700×427
Размеры упаковки внутреннего блока (ШхВхГ), мм	773×265×347	863×268×352	863×268×352	1038×380×305	1145×410×335
Размеры упаковки внешнего блока (ШхВхГ), мм	765×350×475	820×355×580	878×360×630	1026×455×735	1026×455×735
Вес нетто/брутто внутреннего блока, кг	8,5/10,0	9,0/11,0	9,0/11,0	13,5/16,5	17,0/20,5
Вес нетто/брутто внешнего блока, кг	21,5/23,5	26,5/29,0	31,0/34,0	45,0/49,5	53,0/57,5
Диаметр труб (жидкость/газ), дюйм	1/4"/3/8"	1/4"/3/8"	1/4"/3/8"	1/4"/1/2"	1/4"/5/8"
Максимальная длина трассы / перепад высот, м	20/10	20/10	20/10	25/10	25/10
Диапазон рабочих температур (охлаждение/обогрев), °C	-15 - 48/-15 - 24	-15 - 48/-22 - 24	-15 - 48/-22 - 24	-15 - 43/-15 - 24	-15 - 43/-15 - 24

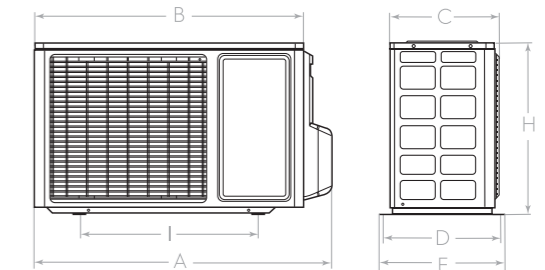
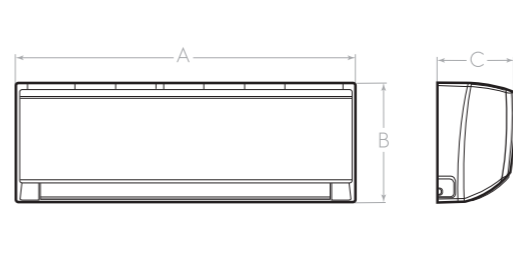

Модель (внутренний блок)	A, мм	B, мм	C, мм
EACS/I-07 HP/N3_15Y/In	713	270	195
EACS/I-09 HP/N3_15Y/In	790	275	200
EACS/I-12 HP/N3_15Y/In	790	275	200
EACS/I-18 HP/N3_15Y/In	970	300	224
EACS/I-24 HP/N3_15Y/In	1078	325	246

Модель (внешний блок)	A, мм	B, мм	C, мм	D, мм	E, мм	H, мм	I, мм
EACS/I-07 HP/N3_15Y/Out	720	660	255	286	310	428	440
EACS/I-09 HP/N3_15Y/Out	776	714	257	286	320	540	510
EACS/I-12 HP/N3_15Y/Out	842	763	257	297	320	596	540
EACS/I-18 HP/N3_15Y/Out	955	892	341	391	427	700	560
EACS/I-24 HP/N3_15Y/Out	955	892	341	391	427	700	560

Кондиционеры Electrolux работают на озонобезопасном фреоне R410A.



Atrium DC Inverter

- Режимы работы: охлаждение/обогрев/осушение/вентиляция
- Стабильная работа от -15 °С до +50 °С
- Пульт ДУ с подсветкой
- Антикоррозийное покрытие Golden Fin
- HD-фильтр + каталитический
- Турборежим
- Автоматическая разморозка
- Авторестарт
- Горячий старт
- Таймер 24 часа
- Детектор утечки фреона
- Гарантия – 3 года



Slide DC Inverter

- Режимы работы: охлаждение/обогрев/осушение/вентиляция
- Стабильная работа от -10 °С до +43 °С
- Русскоязычный пульт ДУ с режимом реального времени и подсветкой
- Антикоррозийное покрытие Blue Fin
- Электростатический + LTC фильтр
- Турбо-режим
- Автоматическая разморозка
- Автоочистка
- Авторестарт
- Горячий старт
- Таймер 24 часа
- Гарантия – 3 года

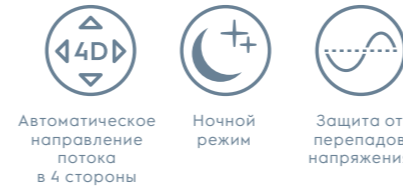

DC inverter	EACS/I-07HAT/N3_20Y	EACS/I-09HAT/N3_20Y	EACS/I-12HAT/N3_20Y	EACS/I-18HAT/N3	EACS/I-24HAT/N3
Характеристики					
Производительность (охлаждение), BTU/h	7000 (3100-8550)	9000 (4000-11000)	11450 (4400-13100)	18000 (6200-20900)	24000 (9100-26900)
Производительность (обогрев), BTU/h	8000 (2400-10000)	10000 (3100-12800)	12600 (3600-13800)	19000 (4440-21780)	25000 (5500-30000)
Потребляемая мощность (охлаждение), Вт	639(80-1000)	822(100-1250)	1045 (280-1393)	1642 (140-2360)	2191 (240-3030)
Потребляемая мощность (обогрев), Вт	650(110-1240)	812(140-1340)	1023 (300-1442)	1542 (200-2410)	2148 (260-3140)
Напряжение питания, В/Гц	220-240V-50Hz	220-240V-50Hz	220-240V-50Hz	220-240V-50Hz	220-240V-50Hz
Класс энергоэффективности (EER/COP)	A/A	A/A	A/A	A/A	A/B
Расход воздуха (внутренний блок), м³/ч	500	500	525	835	980
Уровень звукового давления (внутренний блок), дБ(А)	24	24	24	32	34
Размеры внутреннего блока (ШхВхГ), мм	715x194x285	715x194x285	715x285x194	957x302x213	1040x327x220
Размеры внешнего блока (ШхВхГ), мм	720x270x495	720x270x495	720x495x270	770x555x300	845x702x363
Размеры упаковки внутреннего блока (ШхВхГ), мм	780x270x365	780x270x365	780x365x270	1045x380x295	1130x310x405
Размеры упаковки внешнего блока (ШхВхГ), мм	835x300x540	835x300x540	835x540x300	900x615x348	965x765x395
Вес нетто/брутто внутреннего блока, кг	7,5/9,5	7,5/9,5	7,6/ 9,7	10,4/13,5	11,9/15,2
Вес нетто/брутто внешнего блока, кг	22,8/24,8	22,8/24,8	23,5/ 25,3	29,9/33,1	48,4/51,6
Диаметр труб (жидкость/газ), дюйм	1/4" / 3/8"	1/4" / 3/8"	1/4" / 3/8"	1/4" / 1/2"	3/8" / 5/8"
Максимальная длина трассы / перепад высот, м	25/10	25/10	25/10	30/20	50/25
Диапазон рабочих температур (охлаждение/обогрев), °С	0-50/-15-30	0-50/-15-30	0-50 / -15-30	0-50 / -15-30	-15-50 / -15-30

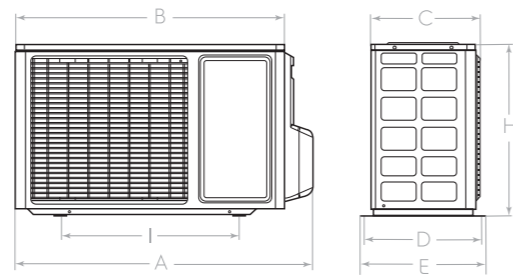

Модель (внутренний блок)	A, мм	B, мм	C, мм
EACS/I-07HAT/N3_20Y/In	715	285	194
EACS/I-09HAT/N3_20Y/In	715	285	194
EACS/I-12HAT/N3_20Y/In	715	285	194
EACS/I-18HAT/N3/In	957	302	213
EACS/I-24HAT/N3/In	1040	327	220

Модель (внешний блок)	A, мм	B, мм	C, мм	D, мм	E, мм	H, мм	I, мм
EACS/I-07HAT/N3_20Y/Out	753	681	285	292	319	434	460
EACS/I-09HAT/N3_20Y/Out	753	681	285	292	319	434	460
EACS/I-12HAT/N3_20Y/Out	720	727	270	245	281	495	452
EACS/I-18HAT/N3/Out	840	770	300	298	322	555	487
EACS/I-24HAT/N3/Out	914	845	363	350	382	702	540

DC inverter	EACS/I-07HSL/N3_21Y	EACS/I-09HSL/N3_21Y	EACS/I-12HSL/N3_21Y	EACS/I-18HSL/N3_20Y	EACS/I-24HSL/N3_20Y
Характеристики					
Производительность (охлаждение), BTU/h	7335 (2217 - 8530)	8871 (3071-10236)	10918 (3071-12113)	18937 (6824-20813)	23202 (3412-24566)
Производительность (обогрев), BTU/h	7336 (2217 - 8530)	9042 (3071-10236)	11089 (3071-12113)	19960 (6483-22178)	23202 (3412-23543)
Потребляемая мощность (охлаждение), Вт	670(240-950)	810(280-1230)	995(280-1350)	1725 (540-2100)	2120 (300-2600)
Потребляемая мощность (обогрев), Вт	595(220-1000)	730(230-1200)	900(230-1300)	1620 (450-2100)	1880 (300-2000)
Напряжение питания, В/Гц	220-240V-50Hz	220-240V-50Hz	220-240V-50Hz	220-240V-50Hz	220-240V-50Hz
Класс энергоэффективности (EER/COP)	A/A	A/A	A/A	A/A	A/A
Расход воздуха (внутренний блок), м³/ч	550	550	580	1000	1150
Уровень звукового давления (внутренний блок), дБ(А)	24	24	24	34	36
Размеры внутреннего блока (ШхВхГ), мм	745x270x214	745x270x214	745x270x214	915x315x236	1085x315x236
Размеры внешнего блока (ШхВхГ), мм	660x482x240	660x482x240	660x482x240	780x540x260	860x650x310
Размеры упаковки внутреннего блока (ШхВхГ), мм	800x335x265	800x335x265	800x335x265	1000x390x315	1170x390x315
Размеры упаковки внешнего блока (ШхВхГ), мм	780x530x315	780x530x315	780x530x315	910x600x360	995x720x420
Вес нетто/брутто внутреннего блока, кг	7/8,5	7,7/9,2	7,9/9,4	12,5/14,5	15/17,5
Вес нетто/брутто внешнего блока, кг	22,6/24,6	22,5/24,5	22,8/24,8	31/34	45/49
Диаметр труб (жидкость/газ), дюйм	1/4" / 3/8"	1/4" / 3/8"	1/4" / 3/8"	1/4" / 1/2"	3/8" / 5/8"
Максимальная длина трассы / перепад высот, м	15/5	15/5	15/5	20/10	15/5
Диапазон рабочих температур (охлаждение/обогрев), °С	18-48/-10-24	18-48/-10-24	18-48/-10-24	18 - 43 / -10 - 24	18 - 43 / -10 - 24

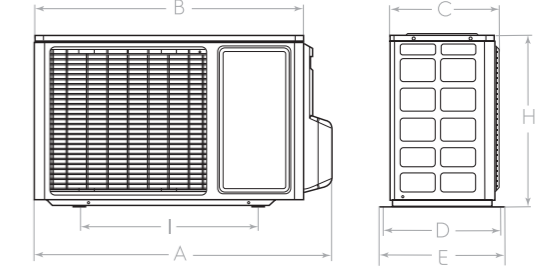
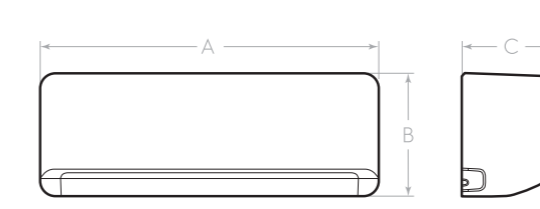

Модель (внутренний блок)	A, мм	B, мм	C, мм
EACS/I-07HSL/N3_21Y/In	745	270	214
EACS/I-09HSL/N3_21Y/In	703	250	200
EACS/I-12HSL/N3_21Y/In	745	270	214
EACS/I-18HSL/N3_20Y/In	915	315	236
EACS/I-24HSL/N3_20Y/In	1085	315	236

Модель (внешний блок)	A, мм	B, мм	C, мм	D, мм	E, мм	H, мм	I, мм
EACS/I-07HSL/N3_21Y/Out	722	660	240	264	290	493	438
EACS/I-09HSL/N3_21Y/Out	722	660	240	264	290	493	438
EACS/I-12HSL/N3_21Y/Out	722	660	240	264	290	493	438
EACS/I-18HSL/N3_20Y/Out	843	780	260	290	317	538	530
EACS/I-24HSL/N3_20Y/Out	930	860	341	310	368	667	542

* Wi-Fi-модуль приобретается отдельно.
Кондиционеры Electrolux работают на озонобезопасном фреоне R410A.

Кондиционеры Electrolux работают на озонобезопасном фреоне R410A.



Super Match ERP

Универсальные инверторные много- компонентные сплит-системы

Универсальность

Инверторные мульти сплит-системы Super Match созданы для загородных домов, многокомнатных квартир, ресторанов и небольших офисов, где требуется создать индивидуальный микроклимат в каждом помещении. Они имеют несколько внутренних блоков и лишь один наружный, поэтому установка таких систем сохранит привлекательный внешний вид любого фасада.

При этом пользователь не ограничен в выборе техники — это могут быть канальные, кассетные, напольно-потолочные или настенные внутренние блоки в любом сочетании друг с другом.

Всего предусмотрено свыше 500 различных комбинаций. Причем формировать систему можно поэтапно, по принципу конструктора: например, установить внешний блок, подключить к нему два внутренних модуля, а оставшиеся три подключить по мере необходимости.



Super Match ERP

Универсальные инверторные многокомпонентные сплит-системы

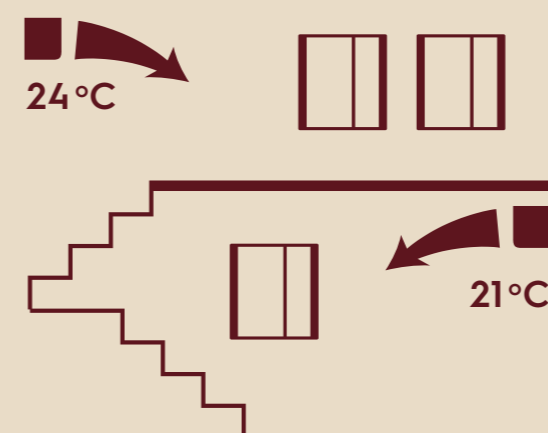

Индивидуальный микроклимат

Возможность независимой настройки рабочих параметров каждого внутреннего блока в отдельности позволяет создавать индивидуальные климатические условия в различных помещениях.



Широкий диапазон рабочих температур

Мульти сплит-системы Super Match ERP способны обогревать помещения при температуре наружного воздуха -20°C, а охлаждать при температуре +48°C.



Удобство установки

Использование новых компрессоров позволило довести суммарную длину трасс между наружным и внутренними блоками до 145 м, а перепад высот — до 30 м, что значительно расширило возможности выбора места установки наружного блока.



Высокая энергоэффективность (SEER 6,1 и SCOP 4,0)

DC-инверторная технология обеспечивает максимально точное поддержание температуры в помещении и снижение энергопотребления до минимума (на 40-50% по сравнению с обычным кондиционером).



Бесшумная работа

Плавная работа компрессора дает возможность значительно снизить уровень шума (до 23 dB(A)), делая мульти-сплит-систему незаменимой в спальне или детской комнате.



Система автоматической защиты

Встроенная система самодиагностики анализирует основные параметры кондиционера и в случае обнаружения сбоев блокирует его работу, оповещая пользователя звуковым сигналом и индикатором на дисплее.





Универсальные наружные блоки

- Возможность подключения до 4 внутренних блоков
- Режимы работы: охлаждение/обогрев/осушение/вентиляция
- Стабильная работа от -20 °С до +43 °С
- Автоматическая разморозка
- Авторестарт
- Антикоррозийное покрытие Blue Fin
- Гарантия – 3 года

Зимний комплект
 Система свободной компоновки
 Комплекс само-диагностики
 Защита от перепадов напряжения

Рекордно эффективное охлаждение SEER (A++)
 Рекордно эффективный обогрев SCOP (A+)
 Низкий уровень шума

	EACO/I-14 FMI-2/ N3_ERP	EACO/I-18 FMI-2/ N3_ERP	EACO/I-24FMI-3/ N3_ERP	EACO/I-28 FMI-4/ N3_ERP
Характеристики				
Количество портов	2	2	3	4
Производительность (охлаждение), BTU/h	14000 (7000-15000)	17800 (7300-19800)	24300 (7800-29000)	27300 (7800-35000)
Производительность (обогрев), BTU/h	15000 (8500-18500)	18500 (8800-20200)	29000 (12500-30000)	31800 (12500-35000)
Потребляемая мощность (охлаждение), Вт	1200 (510-1900)	1450 (536-2381)	2180 (615-3953)	2540 (673-4205)
Потребляемая мощность (обогрев), Вт	1180 (800-2050)	1450 (900-2400)	2280 (1041-4074)	2490 (1276-3750)
Напряжение питания, В/Гц	220-240V-50Hz	220-240V-50Hz	220-240V-50Hz	220-240V-50Hz
Сила тока, А	5,3/5,2	6,4/6,4	9,7/10,1	11,3/11,1
Класс энергоэффективности (SEER/SCOP)	A+/A+	A+/A+	A+/A+	A+/A+
Уровень звукового давления, дБ(А)	55	56	58	58
Расход воздуха (внешний блок), м³/час	2600	3200	4000	4000
Размер прибора (ШхВхГ), мм	980×596×378	955×700×396	980×790×427	980×790×427
Размер упаковки (ШхВхГ), мм	945×630×417	1026×735×455	1080×840×485	1080×840×485
Вес (нетто/брутто), кг	43,0/46,0	51,0/55,5	68,0/73,0	69,0/74,0
Максимальная длина трассы (до блока/общая), м	10/20	10/20	20/60	20/70
Максимальная длина трассы / перепад высот, м	10	10	10	10
Диапазон рабочих температур (охлаждение/обогрев), °С	-15 - 43 / -20 - 24	-15 - 43 / -20 - 24	-15 - 43 / -20 - 24	-15 - 43 / -20 - 24

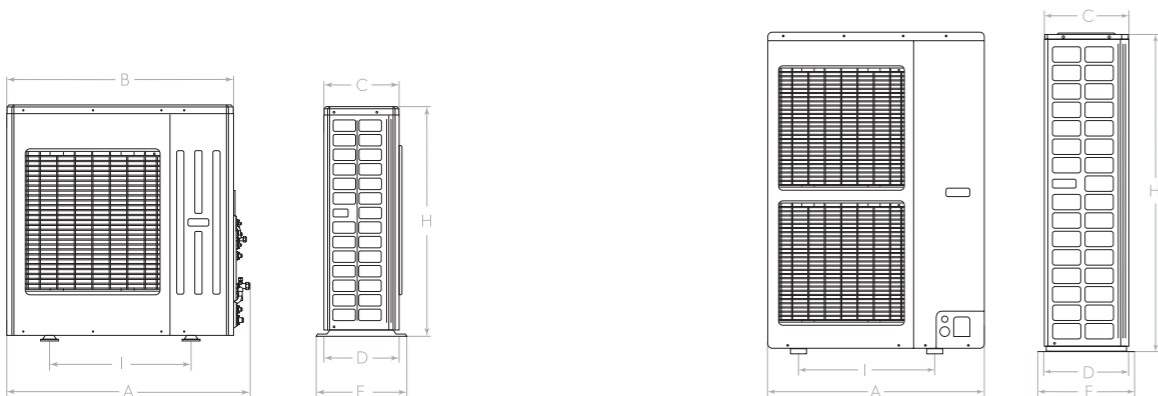

Модель (внешний блок)	A, мм	B, мм	C, мм	D, мм	E, мм	H, мм	I, мм
EACO/I-14 FMI-2/N3_ERP	899	838	303	354	378	596	550
EACO/I-18 FMI-2/N3_ERP	955	892	341	368	396	700	560
EACO/I-24 FMI-3/N3_ERP	980	924	370	399	427	790	610
EACO/I-28 FMI-4/N3_ERP	980	924	370	399	427	790	610



Универсальные наружные блоки

- Возможность подключения до 9 внутренних блоков
- Режимы работы: охлаждение/обогрев/осушение/вентиляция
- Стабильная работа от -20 °С до +48 °С
- Автоматическая разморозка
- Авторестарт
- Антикоррозийное покрытие Golden Fin
- Гарантия – 3 года

Зимний комплект
 Система свободной компоновки
 Комплекс само-диагностики
 Защита от перепадов напряжения
 Сверхмощная модель 56 000 BTU

Рекордно эффективное охлаждение SEER (A++)
 Рекордно эффективный обогрев SCOP (A+)
 Низкий уровень шума

	EACO/I-36 FMI-4/ N3_ERP	EACO/I-42 FMI-5/ N3_ERP	EACO/I-48 FMI-8/ N3_ERP	EACO/I-56 FMI-9/ N3_ERP
Характеристики				
Количество портов	4	5	8*	9*
Производительность (охлаждение), BTU/h	35900 (7100-37550)	41000 (7150-46400)	47800 (3400-54600)	52900 (3500-61450)
Производительность (обогрев), BTU/h	40950 (8850-44500)	44500 (8850-47800)	53000 (4100-58000)	59700 (4200-63150)
Потребляемая мощность (охлаждение), Вт	3500 (650-4415)	3760 (886-5301)	4900 (851-5448)	5300 (869-6389)
Потребляемая мощность (обогрев), Вт	3750 (1356-4854)	3450 (1471-5398)	4300 (1594-5612)	4800 (1605-6531)
Напряжение питания, В/Гц	220-240V-50Hz	220-240V-50Hz	220-240V-50Hz	220-240V-50Hz
Сила тока, А	15,42/15,2	17,21/15,79	21,50/19,5	23,0/22,0
Класс энергоэффективности (SEER/SCOP)	A/A	A+/A	C/A	C/A
Уровень звукового давления, дБ(А)	54	54	55	58
Расход воздуха (внешний блок), м³/час	4200	5500	6400	7000
Размер прибора (ШхВхГ), мм	1015×1103×440	1015×1103×440	900×1345×340	900×1345×340
Размер упаковки (ШхВхГ), мм	1155×1115×480	1158×1115×480	980×1380×440	980×1380×440
Вес (нетто/брутто), кг	94,0/104,0	116,0/125,0	116,0/125,0	116,0/125,0
Максимальная длина трассы (до блока/общая), м	20/70	70/145	70/145	70/145
Максимальный перепад высот, м	15	15	30	30
Диапазон рабочих температур (охлаждение/обогрев), °С	-5 - 48 / -15 - 27	-15 - 48 / -20 - 24	-15 - 48 / -20 - 24	-15 - 48 / -20 - 24

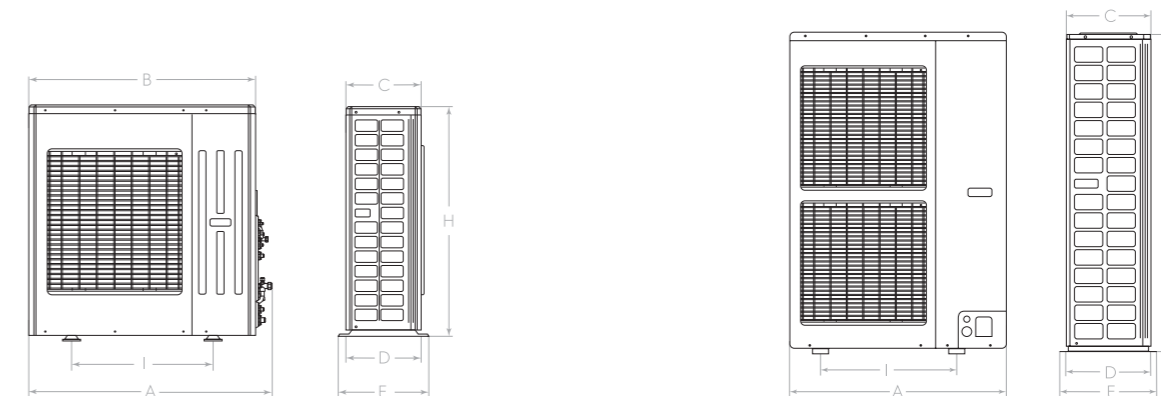

Модель (внешний блок)	A, мм	B, мм	C, мм	D, мм	E, мм	H, мм	I, мм
EACO/I-36 FMI-4/N3_ERP	1087	1015	360	401	440	1103	631
EACO/I-42 FMI-5/N3_ERP	1087	1015	360	401	440	1103	631
EACO/I-48 FMI-8/N3_ERP	900	-	340	378	412	1345	572
EACO/I-56 FMI-9/N3_ERP	900	-	340	378	412	1345	572



Внутренние блоки настенного типа

- Возможность подключения до 9 внутренних блоков
- Режимы работы: охлаждение/обогрев/осушение/вентиляция
- Стабильная работа от -20 °С до +48 °С
- Автоматическая разморозка
- Автоочистка
- Горячий старт
- Пульт ДУ с режимом реального времени и подсветкой
- Автономный контроль и поддержание плюсовой температуры в доме (+8 °С)
- Гарантия – 3 года



SUPER DC INVERTER

	EACS/I-07 HM FMI/N3_ERP	EACS/I-09 HM FMI/N3_ERP	EACS/I-12 HM FMI/N3_ERP	EACS/I-18 HM FMI/N3_ERP	EACS/I-24 HM FMI/N3_ERP
Производительность (охлаждение/обогрев), BTU/h	7200/8900	8530/9550	11000/11600	17500/18000	22900/24750
Напряжение питания, В/Гц	220-240V-50Hz	220-240V-50Hz	220-240V-50Hz	220-240V-50Hz	220-240V-50Hz
Уровень звукового давления, дБ(А)	24	29	29	36	39
Расход воздуха (внутренний блок), м³/час	480	480	560	800	1150
Габаритные размеры, мм	790×275×200	790×275×200	790×275×200	970×300×224	1078×325×246
Размер упаковки, мм	863×352×268	863×352×268	863×352×268	1041×320×383	1148×413×350
Вес (нетто/брутто), кг	9,0/11,0	9,0/11,0	9,0/11,0	13,5/16,5	17,0/20,5
Диаметр жидкостных труб, дюйм	1/4	1/4	1/4	1/4	1/4
Диаметр газовых труб, дюйм	3/8	3/8	3/8	1/2	5/8

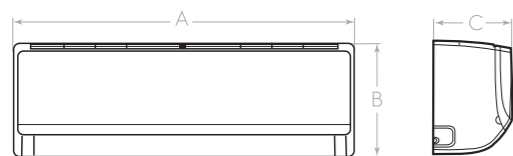

Модель (внутренний блок)	A, мм	B, мм	C, мм
EACS/I-07HM FMI/N3_ERP	790	275	200
EACS/I-09HM FMI/N3_ERP	790	275	200
EACS/I-12HM FMI/N3_ERP	790	275	200
EACS/I-18HM FMI/N3_ERP	970	300	224
EACS/I-24HM FMI/N3_ERP	1078	325	246



Внутренние блоки канального типа

- Возможность подключения до 9 внутренних блоков
- Режимы работы: охлаждение/обогрев/осушение/вентиляция
- Стабильная работа от -20 °С до +48 °С
- Автоматическая разморозка
- Автоочистка
- Горячий старт
- Проводной пульт
- Пульт ДУ с режимом реального времени и подсветкой (опция)*
- Многоразовые моющиеся фильтры
- Гарантия – 3 года



SUPER DC INVERTER

	EACD/I-09 FMI/N3_ERP	EACD/I-12 FMI/N3_ERP	EACD/I-18 FMI/N3_ERP	EACD/I-24 FMI/N3_ERP
Производительность (охлаждение/обогрев), BTU/h	8600/9600	12000/13100	17000/18800	24230 / 27300
Напряжение питания, В/Гц	220-240V-50Hz	220-240V-50Hz	220-240V-50Hz	220-240V-50Hz
Уровень звукового давления, дБ(А)	31	32	33	34
Расход воздуха (внутренний блок), м³/час	450	500	700	1000
Габаритные размеры, мм	700×615×200	700×615×200	900×615×200	1100×615×200
Размер упаковки, мм	890×740×290	890×740×290	1120×740×290	1320×740×290
Вес (нетто/брутто), кг	21,0/27,0	23,0/29,0	25,5/33,0	31,0/41,0
Диаметр жидкостных труб, дюйм	1/4	1/4	1/4	3/8
Диаметр газовых труб, дюйм	3/8	3/8	1/2	5/8

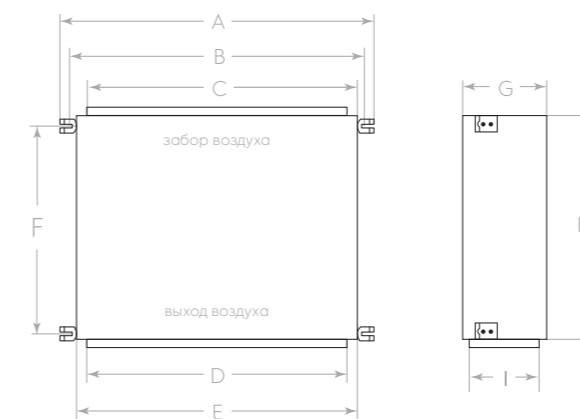

Модель (внутренний блок)	A, мм	B, мм	C, мм	D, мм	E, мм	F, мм	G, мм	H, мм	I, мм
EACD/I-09 FMI/N3_ERP	782	742	620	662	700	491	200	615	156
EACD/I-12 FMI/N3_ERP	782	742	620	662	700	491	200	615	156
EACD/I-18 FMI/N3_ERP	982	942	820	862	900	491	200	615	156
EACD/I-24 FMI/N3_ERP	1182	1142	1020	1062	1100	491	200	615	156

* Опция.

Кондиционеры Electrolux работают на озонобезопасном фреоне R410A.



Внутренние блоки напольно-потолочного типа

- Возможность подключения до 9 внутренних блоков
- Режимы работы: охлаждение/обогрев/осушение/вентиляция
- Стабильная работа от -20 °С до +48 °С
- Автоматическая разморозка
- Автоочистка
- Горячий старт
- Проводной пульт*
- Пульт ДУ с режимом реального времени и подсветкой
- Многократные моющиеся фильтры
- Гарантия – 3 года



SUPER DC INVERTER

Характеристики	EACU/I-12 FMI/N3_ERP	EACU/I-18 FMI/N3_ERP	EACU/I-24 FMI/N3_ERP
Производительность (охлаждение/обогрев), BTU/h	12000/13100	17000/18800	24200/28000
Напряжение питания, В/Гц	220-240V-50Hz	220-240V-50Hz	220-240V-50Hz
Уровень звукового давления, дБ(А)	36	40	40
Расход воздуха (внутренний блок), м³/час	650	950	1250
Габаритные размеры блока, мм	1220×700×225	1220×700×225	1220×700×225
Размер упаковки, мм	1340×820×300	1340×820×300	1340×820×300
Вес (нетто/брутто), кг	40,0/50,0	40,0/50,0	45,0/54,0
Диаметр жидкостных труб, дюйм	1/4	1/4	3/8
Диаметр газовых труб, дюйм	3/8	1/2	5/8

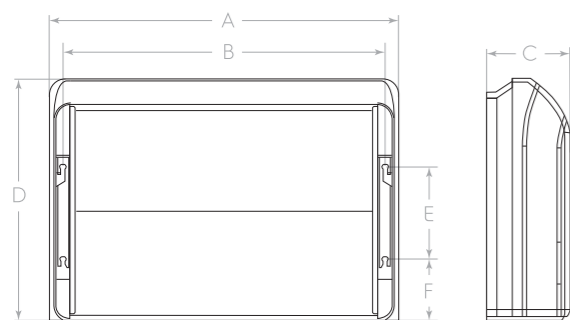

Модель (внутренний блок)	A, мм	B, мм	C, мм	D, мм	E, мм	F, мм
EACU/I-12 FMI/N3_ERP	1220	1158	225	700	280	198
EACU/I-18 FMI/N3_ERP	1220	1158	225	700	280	198
EACU/I-24 FMI/N3_ERP	1220	1158	225	700	280	198

* Опция.

Кондиционеры Electrolux работают на озонобезопасном фреоне R410A.



Внутренние блоки кассетного типа

- Возможность подключения до 9 внутренних блоков
- Режимы работы: охлаждение/обогрев/осушение/вентиляция
- Стабильная работа от -20 °С до +48 °С
- Автоматическая разморозка
- Автоочистка
- Горячий старт
- Пульт ДУ с режимом реального времени и подсветкой
- Многократные моющиеся фильтры
- Гарантия – 3 года



SUPER DC INVERTER

Характеристики	EACC/I-12 FMI/N3_ERP	EACC/I-18 FMI/N3_ERP	EACC/I-24 FMI/N3_ERP
Производительность (охлаждение/обогрев), BTU/h	12000/13650	15350/17060	24250/27300
Напряжение питания, В/Гц	220-240V-50Hz	220-240V-50Hz	220-240V-50Hz
Уровень звукового давления, дБ(А)	33	33	35
Расход воздуха (внутренний блок), м³/час	500	500	1180
Габаритные размеры блока, мм	570×570×230	570×570×230	840×840×240
Габаритные размеры панели, мм	650×650×50	650×650×50	950×950×60
Размер упаковки, мм	848×728×310	848×728×310	960×960×310
Размер упаковки панели, мм	730×670×102	730×670×102	1040×1025×115
Вес (нетто/брутто), кг	18,0/25,0	18,0/25,0	28,0/35,0
Вес (нетто/брутто) панели, кг	2,5/3,5	2,5/3,5	6,5/10
Диаметр жидкостных труб, дюйм	1/4	1/4	3/8
Диаметр газовых труб, дюйм	3/8	1/2	5/8

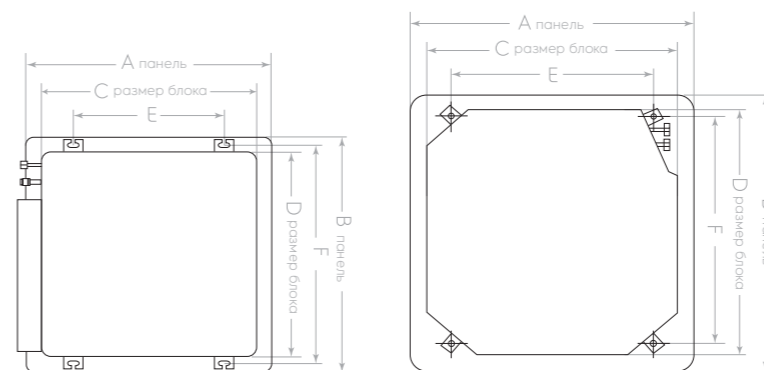

Модель (внутренний блок)	A, мм	B, мм	C, мм	D, мм	E, мм	F, мм
EACC/I-12 FMI/N3_ERP	650	650	570	570	400	604
EACC/I-18 FMI/N3_ERP	650	650	570	570	400	604
EACC/I-24 FMI/N3_ERP	950	950	840	840	680	780

* Опция.

Кондиционеры Electrolux работают на озонобезопасном фреоне R410A.

Super Match ERP

Возможные комбинации внутренних блоков

ЕАСО/1-14 FMI-2/N3_ERP (8 комбинаций)

1 комната	2 комнаты	
7	7+7	7+12
9	7+9	9+12
12	9+9	

ЕАСО/1-18 FMI-2/N3_ERP (10 комбинаций)

1 комната	2 комнаты	2 комнаты
7	7+7	7+18
9	7+9	9+9
12	7+12	9+12

ЕАСО/1-24 FMI-3/N3_ERP (23 комбинации)

2 комнаты		3 комнаты		
7+7	9+12	7+7+7	7+9+12	9+9+18
7+9	9+18	7+7+9	7+9+18	9+12+12
7+12	12+12	7+7+12	7+12+12	12+12+12
7+18	12+18	7+7+18	9+9+9	
9+9	18+18	7+9+9	9+9+12	

ЕАСО/1-28 FMI-4/N3_ERP (39 комбинаций)

2 комнаты		3 комнаты			4 комнаты		
7+7	9+12	7+7+7	7+9+12	9+9+12	7+7+7+7	7+7+9+12	7+9+12+12
7+9	9+18	7+7+9	7+9+18	9+9+18	7+7+7+9	7+7+9+18	9+9+9+9
7+12	12+12	7+7+12	7+12+12	9+12+18	7+7+7+12	7+7+12+12	9+9+9+12
7+18	12+18	7+7+18	7+12+18	12+12+12	7+7+7+18	7+9+9+9	9+9+12+12
9+9	18+18	7+9+9	9+9+9	12+12+18	7+7+9+9	7+9+9+12	

ЕАСО/1-36 FMI-4/N3_ERP (73 комбинации)

2 комнаты		3 комнаты			4 комнаты			
7+12	12+12	7+7+7	7+12+18	9+12+24	7+7+7+7	7+7+9+24	7+9+9+24	9+9+9+18
7+18	12+18	7+7+9	7+12+24	9+18+18	7+7+7+9	7+7+12+12	7+9+12+12	9+9+9+24
7+24	12+24	7+7+12	7+18+18	9+18+24	7+7+7+12	7+7+12+18	7+9+12+18	9+9+12+12
9+9	18+18	7+7+18	7+18+24	12+12+12	7+7+7+18	7+7+12+24	7+9+18+18	9+9+12+18
9+12	18+24	7+7+24	9+9+9	12+12+18	7+7+7+24	7+7+18+18	7+12+12+12	9+9+18+18
9+18	24+24	7+9+9	9+9+12	12+12+24	7+7+9+9	7+9+9+9	7+12+12+18	9+12+12+12
9+24		7+9+12	9+9+18	12+18+18	7+7+9+12	7+9+9+12	9+9+9+9	9+12+12+18
		7+9+18	9+9+24	18+18+18	7+7+9+18	7+9+9+18	9+9+9+12	12+12+12+12
		7+9+24	9+12+12					
		7+12+12	9+12+18					

ЕАСО/1-42 FMI-5/N3_ERP (139 комбинаций)

2 комнаты	3 комнаты			4 комнаты				5 комнат		
7+18	7+7+7	7+12+24	9+18+18	7+7+7+7	7+7+18+18	7+12+12+18	9+9+18+18	7+7+7+7+7	7+7+9+9+24	7+9+12+12+12
7+24	7+7+9	7+18+18	9+18+24	7+7+7+9	7+7+18+24	7+12+12+24	9+9+18+24	7+7+7+7+9	7+7+9+12+12	7+9+12+12+18
9+12	7+7+12	7+18+24	9+24+24	7+7+7+12	7+9+9+9	7+12+18+18	9+12+12+12	7+7+7+7+12	7+7+9+12+18	7+12+12+12+12
9+18	7+7+18	7+24+24	12+12+12	7+7+7+18	7+9+9+12	7+12+18+24	9+12+12+18	7+7+7+7+18	7+7+9+12+24	7+12+12+12+18
9+24	7+7+24	9+9+9	12+12+18	7+7+7+24	7+9+9+18	7+18+18+18	9+12+12+24	7+7+7+7+24	7+7+9+18+18	9+9+9+9+9
12+12	7+9+9	9+9+12	12+12+24	7+7+9+9	7+9+9+24	9+9+9+9	9+12+18+18	7+7+7+9+9	7+7+12+12+12	9+9+9+9+12
12+18	7+9+12	9+9+18	12+18+18	7+7+9+12	7+9+12+12	9+9+9+12	9+18+18+18	7+7+7+9+12	7+7+12+12+18	9+9+9+9+18
12+24	7+9+18	9+9+24	12+18+24	7+7+9+18	7+9+12+18	9+9+9+18	12+12+12+12	7+7+7+9+18	7+7+12+18+18	9+9+9+9+24
18+18	7+9+24	9+12+12	12+24+24	7+7+9+24	7+9+12+24	9+9+9+24	12+12+12+18	7+7+7+9+24	7+9+9+9+9	9+9+9+12+12
18+24	7+12+12	9+12+18	18+18+18	7+7+12+12	7+9+18+18	9+9+12+12	12+12+12+24	7+7+7+12+12	7+9+9+9+12	9+9+9+12+18
24+24	7+12+18	9+12+24	18+18+24	7+7+12+18	7+9+18+24	9+9+12+18	12+12+18+18	7+7+7+12+18	7+9+9+9+18	9+9+9+18+18
				7+7+12+24	7+12+12+12	9+9+12+24		7+7+7+12+24	7+9+9+9+24	9+9+12+12+12
								7+7+7+18+18	7+9+9+12+12	9+9+12+12+18
								7+7+9+9+9	7+9+9+12+18	9+12+12+12+12
								7+7+9+9+12	7+9+9+12+24	9+12+12+12+18
								7+7+9+9+18	7+9+9+18+18	12+12+12+12+12

Для следующих моделей подключение внутренних блоков осуществляется с помощью блоков распределителей, допустимый суммарный диапазон производительности внутренних блоков указан в таблице

Модели внешних блоков	Макс. кол-во внутренних блоков	Диапазон производительности, BTU
ЕАСО/1-48 FMI-8/N3_ERP	8	24 000 - 64 000
ЕАСО/1-56 FMI-9/N3_ERP	9	28 000 - 72 000

Кондиционеры Electrolux работают на озонобезопасном фреоне R410A.

Допустимые длины трасс и перепад высот для внешних блоков

ЕАСО/1-48 FMI-8/N3_ERP, ЕАСО/1-56 FMI-9/N3_ERP

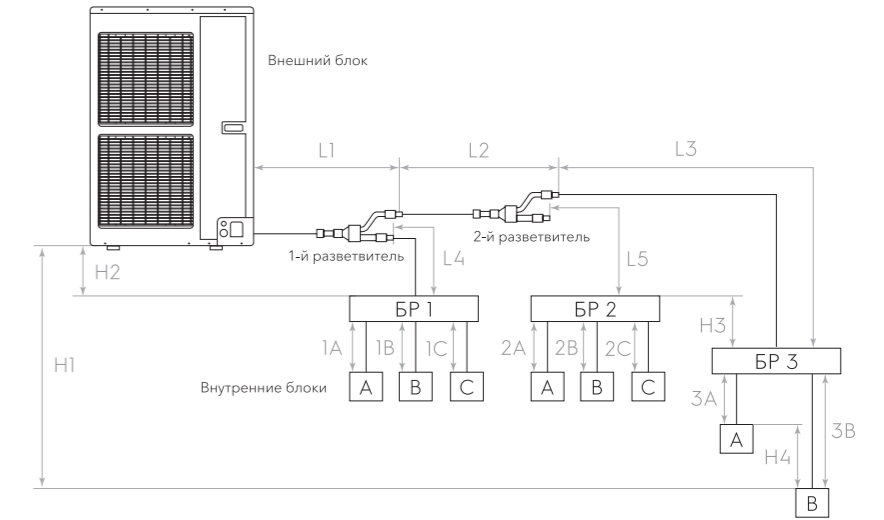

* БР - Блок-распределитель

	Обозначение длин трасс/ перепадов высот на схеме	Расстояние, м.
Максимально допустимая длина трассы		
Между внешним блоком и блоками-распределителями (суммарная длина трассы)	L1+L2+L3+L4+L5	≤55
Между внутренними блоками и блоками-распределителями (суммарная длина трассы)	ЕАСО/1-48 FMI-8/N3_ERP	≤80
	ЕАСО/1-56 FMI-9/N3_ERP	≤90
Между блоком-распределителем и внутренним блоком	1A; 1B; 1C; 2A; 2B; 2C; 3A; 3B	≤15
Между 1-м разветвителем и внутренним блоком	L4+1B; L2+L5+2A; L2+L3+3B	≤40
Минимально допустимая длина трассы		
Между внешним блоком и 1-м разветвителем	L1	≥5
Между разветвителем и блоком-распределителем	L3; L4; L5	≥0
Максимально допустимые перепады высот		
Между внешним и внутренними блоками	H1	≤30
Между внешним блоком и блоками-распределителями	H2	≤30
Между блоками-распределителями	H3	≤15
Между внутренними блоками	H4	≤15

	ЕАСВ/1-2 FMI/N3_ERP	ЕАСВ/1-3 FMI/N3_ERP
Технические характеристики блоков-распределителей		
Кол-во подключаемых внутренних блоков (мин/макс)	1/2	1/3
Напряжение питания, В/Гц/Ф	220-240/50/1	220-240/50/1
Рабочая температура, °C	-15 - 50	-15 - 50
Соединение с внешним блоком	Газовая труба(внутренний диаметр), дюймы	5/8"
	Жидкостная труба(внутренний диаметр), дюймы	3/8"
Соединение с внутренними блоками	Газовая труба(внутренний диаметр), дюймы	3/8"
	Жидкостная труба(внутренний диаметр), дюймы	1/4"
Дренаж	Внешний диаметр / толщина стенки, мм	31/3
Размеры	Размеры изделия, мм	548×313×182
	Размеры в упаковке, мм	683×392×270
Вес нетто/брутто, кг	5,5/7,5	6/8

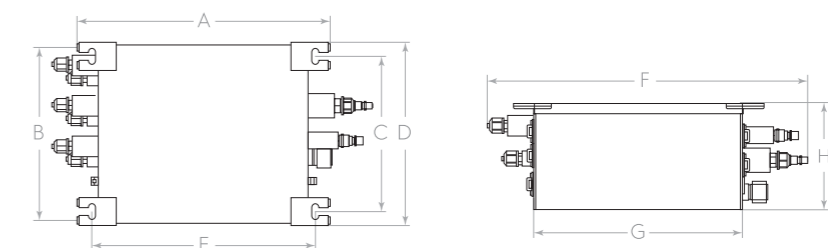

Модель	A, мм	B, мм	C, мм	D, мм	E, мм	F, мм	G, мм	H, мм
ЕАСВ/1-2 FMI/N3_ERP	439	310	263	313	383	548	361	182
ЕАСВ/1-3 FMI/N3_ERP	439	310	263	313	383	548	361	182

Кондиционеры Electrolux работают на озонобезопасном фреоне R410A.



Традиционные сплит-системы

Традиционные сплит-системы Electrolux дают возможность создавать комфортный микроклимат круглый год – охлаждают в летний зной, работают в режиме обогрева и вентиляции, когда прохладно. Благодаря многоуровневой фильтрации, воздух очищается от вредных примесей и загрязнителей.

В сплит-системах Electrolux реализованы передовые разработки и технологии для кондиционирования воздуха. Благодаря современному дизайну и компактным габаритам, сплит-система органично впишется в дизайн квартиры или офиса, и станет оптимальным решением по управлению климатом.



Традиционные сплит-системы



Автоматическая разморозка

В режиме обогрева при температуре наружного воздуха ниже +5 °C включается система авторазморозки: прибор работает 5-10 минут в режиме охлаждения без включения вентилятора внутреннего блока, теплообменник внешнего блока нагревается и оттаивает.



Долговечность теплообменников

Теплообменники всех моделей покрыты специальным антикоррозийным покрытием Blue Fin и Golden Fin. Это значительно улучшает эффективность теплообмена и в 3-5 раз увеличивает срок службы приборов.



Автоматическая очистка

При отключении кондиционера вентилятор продолжает работать некоторое время, осушая и очищая внутренние части прибора, что предотвращает образование бактерий и плесени.



Автоматическая очистка полного цикла

Благодаря последовательным циклам нагрева и охлаждения, теплообменник внутреннего блока полностью очищается и осушается, что предотвращает появления бактерий и пыли в нем.



7 скоростей вентилятора

7 различных режимов скорости вентилятора обеспечивают бесшумную работу кондиционера и максимально быстрое охлаждение помещения.



Низкое энергопотребление

Настенные сплит-системы Electrolux имеют высокий класс энергоэффективности («А»).



«Low Voltage»

Стабильная работа сплит-системы Electrolux в широком диапазоне напряжений (от 145 до 264 В).



Детектор утечки фреона

Защищает компрессор от повреждения в случае разгерметизации системы.



Air Gate 2

Изысканный стиль с технологиями чистого воздуха



Air Gate – серия кондиционеров воздуха с утонченным современным дизайном, созданная на основе инновационных технологий, обеспечивающих стабильную работу и устойчивость к высоким перепадам напряжения в сети.

Air Gate оснащен инновационной системой очистки воздуха, которая включает в себя:



Генератор холодной плазмы

Инновационное устройство, созданное на основе самых передовых разработок. Генератор холодной плазмы разлагает неприятные запахи, токсичные газы и аэрозоли, а также вырабатывает активные ионы кислорода и водорода, которые деактивируют переносимые по воздуху микроорганизмы, бактерии, вирусы, пыльцу и аллергены, тем самым очищая воздух. Дополнительный эффект от генератора холодной плазмы – ионизация воздуха, что положительно сказывается на общем состоянии организма человека за счет сбалансированного количества ионов водорода и кислорода на уровне идеальных естественных условий.



Многоступенчатая система очистки

В системе шесть комбинированных фильтров: антиклещевой, каталитический, фотокаталитический, биологический, с ионами серебра, катехиновый





Air Gate 2

- Режим работы: охлаждение/обогрев/осушение/вентиляция
- Стабильная работа от -7 °С до +43 °С
- Автоматическая разморозка
- Автоочистка
- Защита от перепадов напряжения
- Автономный контроль и поддержание плюсовой температуры в доме (+8 °С)
- Пульт ДУ с режимом реального времени и подсветкой
- Антикоррозийное покрытие Blue Fin
- Многоступенчатая система очистки
- Генератор холодной плазмы
- Гарантия – 3 года



Характеристики	EACS-07HG-B2/N3 EACS-07HG-M2/N3	EACS-09HG-B2/N3 EACS-09HG-M2/N3	EACS-12HG-B2/N3 EACS-12HG-M2/N3	EACS-18HG-B2/N3 EACS-18HG-M2/N3	EACS-24HG-B2/N3 EACS-24HG-M2/N3
Производительность (охлаждение/обогрев), BTU/h	7500/8190	9000/9000	12000/12500	18000/19150	22000/23200
Потребляемая мощность (охлаждение), Вт	685	824	1095	1630	2010
Потребляемая мощность (обогрев), Вт	664	733	1014	1550	1756
Напряжение питания, В/Гц	220-240V-50Hz	220-240V-50Hz	220-240V-50Hz	220-240V-50Hz	220-240V-50Hz
Класс энергоэффективности (EER/COP)	A/A	A/A	A/A	A/A	A/A
Расход воздуха (внутренний блок), м³/ч	470	530	650	850	1200
Уровень звукового давления (внутренний блок), дБ(А)	24	25	27	33	33
Размеры внутреннего блока (ШхВхГ), мм	713×270×195	790×275×200	845×289×212	970×300×224	1128×325×246
Размеры внешнего блока (ШхВхГ), мм	720×428×310	776×540×320	848×596×320	899×596×378	913×680×378
Размеры упаковки внутреннего блока (ШхВхГ), мм	773×265×347	863×268×352	918×278×364	1038×380×305	1145×410×335
Размеры упаковки внешнего блока (ШхВхГ), мм	765×350×475	820×355×580	878×360×630	945×417×630	994×428×725
Вес нетто/брутто внутреннего блока, кг	8,5/10,0	9,0/11,0	10,5/12,5	13,5/16,5	17,0/20,5
Вес нетто/брутто внешнего блока, кг	22,5/24,5	27,5/30,0	34,0/37,0	47,0/50,0	52,0/56,0
Диаметр труб (жидкость/газ), дюйм	1/4" / 3/8"	1/4" / 3/8"	1/4" / 1/2"	1/4" / 1/2"	1/4" / 5/8"
Максимальная длина трассы/перепад высот, м	15/10	15/10	20/10	25/10	25/10
Диапазон рабочих температур (охлаждение/обогрев) °С	18 - 43 / -7 - 24	18 - 43 / -7 - 24	18 - 43 / -7 - 24	18 - 43 / -7 - 24	18 - 43 / -7 - 24

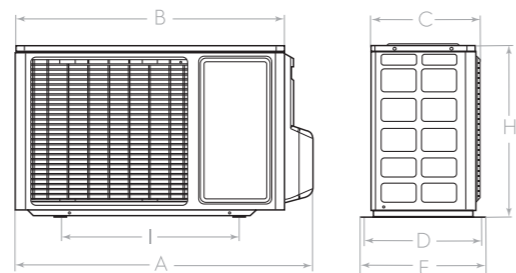
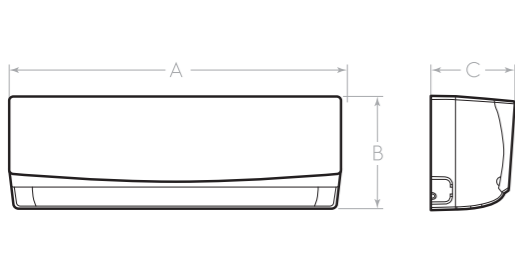

Модель (внутренний блок)	A, мм	B, мм	C, мм
EACS-07HG-B2/M2/N3/In	713	270	195
EACS-09HG-B2/M2/N3/In	790	275	200
EACS-12HG-B2/M2/N3/In	845	289	212
EACS-18HG-B2/M2/N3/In	970	300	224
EACS-24HG-B2/M2/N3/In	1128	325	246

Модель (внешний блок)	A, мм	B, мм	C, мм	D, мм	E, мм	H, мм	I, мм
EACS-07HG-B2/M2/N3/Out	720	660	255	286	310	428	440
EACS-09HG-B2/M2/N3/Out	776	714	257	286	320	540	510
EACS-12HG-B2/M2/N3/Out	848	763	257	297	320	596	540
EACS-18HG-B2/M2/N3/Out	899	838	303	354	378	596	550
EACS-24HG-B2/M2/N3/Out	913	846	300	345	378	680	550

Кондиционеры Electrolux работают на озонобезопасном фреоне R410A.



Avalanche

- Режимы работы: охлаждение/обогрев/осушение/вентиляция
- Стабильная работа от -15 до 43 °С
- Режим энергосбережения
- Автоочистка полного цикла
- Авторестарт
- Горячий старт
- Пульт ДУ с режимом реального времени
- Антикоррозийное покрытие Blue Fin
- Многоступенчатый фильтр (6 ступеней фильтрации)
- Таймер 24 часа
- Гарантия – 3 года



Характеристики	EACS-07HAV/N3_21Y	EACS-09HAV/N3_21Y	EACS-12HAV/N3_21Y	EACS-18HAV/N3_21Y	EACS-24HAV/N3_21Y
Производительность (охлаждение/обогрев), BTU/h	7677/8018	8700/9041	11089/11600	16378/18084	20984/22860
Потребляемая мощность (охлаждение), Вт	700	794	1012	1495	1915
Потребляемая мощность (обогрев), Вт	651	734	941	1468	1856
Напряжение питания, В/Гц	220-240V-50Hz	220-240V-50Hz	220-240V-50Hz	220-240V-50Hz	220-240V-50Hz
Класс энергоэффективности (EER/COP)	A/A	A/A	A/A	A/A	A/A
Расход воздуха (внутренний блок), м³/ч	470	470	550	650	900
Уровень звукового давления (внутренний блок), дБ(А)	25	25	28	31	36
Размеры внутреннего блока (ШхВхГ), мм	696×251×190	696×251×190	770×251×190	849×289×215	972×300×225
Размеры внешнего блока (ШхВхГ), мм	720×428×310	720×428×310	782×540×320	848×540×320	912×646×373
Размеры упаковки внутреннего блока (ШхВхГ), мм	742×308×251	742×308×251	817×308×251	897×341×268	1017×366×289
Размеры упаковки внешнего блока (ШхВхГ), мм	765×350×475	765×350×475	820×355×580	878×360×580	960×408×680
Вес нетто/брутто внутреннего блока, кг	7,5/9	7,7/9,2	8,4/9,9	11/13	13,7/16,2
Вес нетто/брутто внешнего блока, кг	22/24	24,5/26,5	30/32,5	39/41,5	47/50
Диаметр труб (жидкость/газ), дюйм	1/4" / 3/8"	1/4" / 3/8"	1/4" / 1/2"	1/4" / 1/2"	1/4" / 1/2"
Максимальная длина трассы/перепад высот, м	15/10	15/10	15/10	25/10	25/10
Диапазон рабочих температур (охлаждение/обогрев) °С	18 - 43 / -15 - 24	18 - 43 / -15 - 24	18 - 43 / -7 - 24	18 - 43 / -7 - 24	18 - 43 / -7 - 24

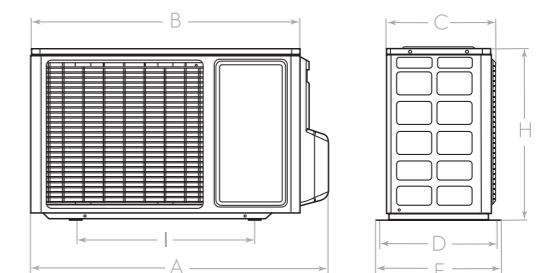
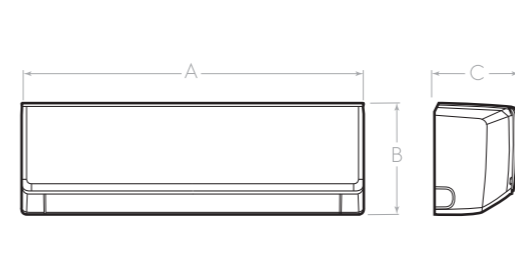

Модель (внутренний блок)	A, мм	B, мм	C, мм
EACS-07HAV/N3_21Y/In	696	251	190
EACS-09HAV/N3_21Y/In	696	251	190
EACS-12HAV/N3_21Y/In	770	251	190
EACS-18HAV/N3_21Y/In	849	289	215
EACS-24HAV/N3_21Y/In	972	300	225

Модель (внешний блок)	A, мм	B, мм	C, мм	D, мм	E, мм	H, мм	I, мм
EACS-07HAV/N3_21Y/Out	720	660	255	286	310	428	440
EACS-09HAV/N3_21Y/Out	720	660	255	286	310	428	440
EACS-12HAV/N3_21Y/Out	848	766	257	286	320	540	540
EACS-18HAV/N3_21Y/Out	848	766	247	286	320	540	540
EACS-24HAV/N3_21Y/Out	912	841	309	349	373	646	582

Кондиционеры Electrolux работают на озонобезопасном фреоне R410A.



Fusion Ultra

- Режимы работы: охлаждение/обогрев/осушение/вентиляция
- Стабильная работа от -15 до 43 °С
- Режим энергосбережения
- Автоочистка полного цикла
- Автостарт
- Горячий старт
- Пульт ДУ с режимом реального времени
- Антикоррозийное покрытие Blue Fin
- Многоступенчатый фильтр (6 ступеней фильтрации)
- Таймер 24 часа
- Гарантия – 5 лет
- 7 скоростей кондиционера



Orlando

- Режим работы: охлаждение/обогрев/осушение/вентиляция
- Стабильная работа от -7 °С до +43 °С
- Русскоязычный пульт ДУ с режимом реального времени
- Автоочистка
- Автостарт
- Горячий старт
- HD-фильтр
- Автоматическая разморозка
- Антикоррозийное покрытие Blue Fin
- Таймер 24 часа
- Гарантия – 3 года



EACS-07HF/N3_21Y EACS-09HF/N3_21Y EACS-12HF/N3_21Y EACS-18HF/N3_21Y EACS-24HF/N3_21Y

Характеристики	EACS-07HF/N3_21Y	EACS-09HF/N3_21Y	EACS-12HF/N3_21Y	EACS-18HF/N3_21Y	EACS-24HF/N3_21Y
Производительность (охлаждение) BTU/h	7677	8700	11089	16378	20984
Производительность (обогрев) BTU/h	8018	9041	11600	18084	22860
Потребляемая мощность (охлаждение), Вт	700	794	1012	1495	1915
Потребляемая мощность (обогрев), Вт	651	734	941	1468	1856
Напряжение питания, В/Гц	220-240V-50Hz	220-240V-50Hz	220-240V-50Hz	220-240V-50Hz	220-240V-50Hz
Класс энергоэффективности (EER/COP)	A/A	A/A	A/A	A/A	A/A
Расход воздуха (внутренний блок), м/ч	470	470	550	650	900
Уровень звукового давления (внутренний блок), дБ(А)	25	25	28	31	
Размеры внутреннего блока (ШхВхГ), мм	696×251×190	696×251×190	770×251×190	849×289×215	972×300×225
Размеры внешнего блока (ШхВхГ), мм	720×428×310	720×428×310	782×540×320	848×540×320	912×646×373
Размеры упаковки внутреннего блока (ШхВхГ), мм	742×308×251	742×308×251	817×308×251	897×341×268	1017×366×289
Размеры упаковки внешнего блока (ШхВхГ), мм	765×350×475	765×350×475	820×355×580	878×360×580	960×408×680
Вес нетто/брутто внутреннего блока, кг	7,5/9	7,7/9,2	8,4/9,9	11/13	13,7/16,2
Вес нетто/брутто внешнего блока, кг	22/24	24,5/26,5	30/32,5	39/41,5	47/50
Диаметр труб (жидкость/газ), дюйм	1/4" / 3/8"	1/4" / 3/8"	1/4" / 1/2"	1/4" / 1/2"	1/4" / 1/2"
Максимальная длина трассы / перепад высот, м	15/10	15/10	15/10	25/10	25/10
Диапазон рабочих температур (охлаждение/обогрев), °С	18 - 43/ -15 - 24	18 - 43/ -15 - 24	18 - 43/ -7 - 24	18 - 43/ -7 - 24	18 - 43/ -7 - 24

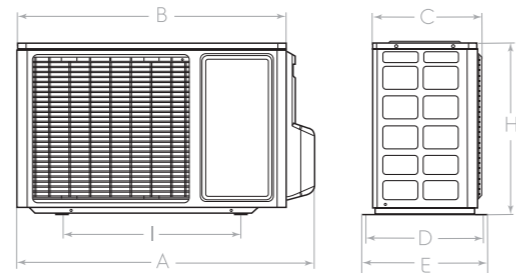
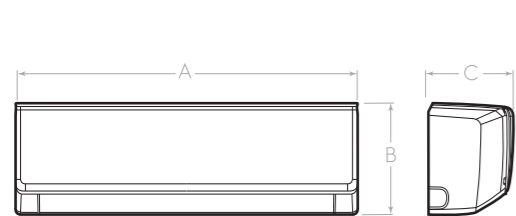

Модель (внутренний блок)	А, мм	В, мм	С, мм
EACS-07HF/N3_21Y/In	696	251	190
EACS-09HF/N3_21Y/In	696	251	190
EACS-12HF/N3_21Y/In	770	251	190
EACS-18HF/N3_21Y/In	849	289	215
EACS-24HF/N3_21Y/In	972	300	225

Модель (внешний блок)	А, мм	В, мм	С, мм	Д, мм	Е, мм	Н, мм	І, мм
EACS-07HF/N3_21Y/Out	720	660	255	286	310	428	440
EACS-09HF/N3_21Y/Out	720	660	255	286	310	428	440
EACS-12HF/N3_21Y/Out	848	766	257	286	320	540	540
EACS-18HF/N3_21Y/Out	848	766	247	286	320	540	540
EACS-24HF/N3_21Y/Out	912	841	309	349	373	646	582

Кондиционеры Electrolux работают на озонобезопасном фреоне R410A.

EACS-07HO2/N3 EACS-09HO2/N3 EACS-12HO2/N3

Характеристики	EACS-07HO2/N3	EACS-09HO2/N3	EACS-12HO2/N3
Производительность (охлаждение) BTU/h	7100	8530	11000
Производительность (обогрев) BTU/h	7500	8700	11000
Потребляемая мощность (охлаждение), Вт	650	780	998
Потребляемая мощность (обогрев), Вт	610	705	885
Напряжение питания, В/Гц	220-240V-50Hz	220-240V-50Hz	220-240V-50Hz
Класс энергоэффективности (EER/COP)	A/A	A/A	A/A
Расход воздуха (внутренний блок), м³/ч	540	600	500
Уровень звукового давления (внутренний блок), дБ(А)	27	27	31
Размеры внутреннего блока (ШхВхГ), мм	836×270×210	836×270×210	836×270×210
Размеры внешнего блока (ШхВхГ), мм	660×482×240	660×482×240	715×482×240
Размеры упаковки внутреннего блока (ШхВхГ), мм	930×335×260	930×335×260	930×335×260
Размеры упаковки внешнего блока (ШхВхГ), мм	780×530×315	780×530×315	830×530×315
Вес нетто/брутто внутреннего блока, кг	7,0/9,0	8,0/10,0	8,0/10,0
Вес нетто/брутто внешнего блока, кг	21,5/23,0	23,0/25,0	26,0/28,5
Диаметр труб (жидкость/газ), дюйм	1/4" / 3/8"	1/4" / 3/8"	1/4" / 1/2"
Максимальная длина трассы / перепад высот, м	15/8	15/8	15/8
Диапазон рабочих температур (охлаждение/обогрев), °С	18 - 43 / -7 - 24	18 - 43 / -7 - 24	18 - 43 / -7 - 24

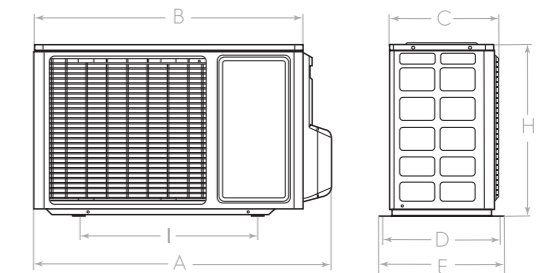
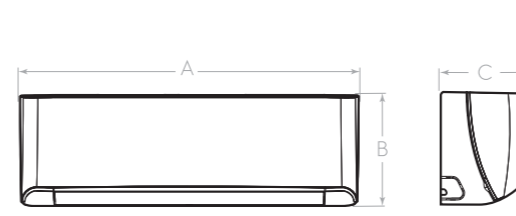

Модель (внутренний блок)	А, мм	В, мм	С, мм
EACS-07HO2/N3/In	836	270	210
EACS-09HO2/N3/In	836	270	210
EACS-12HO2/N3/In	836	270	210

Модель (внешний блок)	А, мм	В, мм	С, мм	Д, мм	Е, мм	Н, мм	І, мм
EACS-07HO2/N3/Out	733	660	240	264	290	482	438
EACS-09HO2/N3/Out	733	660	240	264	290	482	438
EACS-12HO2/N3/Out	766	715	240	264	290	482	443

Кондиционеры Electrolux работают на озонобезопасном фреоне R410A.



Portofino

- Режимы работы: охлаждение/обогрев/осушение/вентиляция
- Стабильная работа от -7 °С до +43 °С
- Самодиагностика
- Автоматическая разморозка
- Автоочистка
- Авторестарт
- Горячий старт
- Пульт ДУ с режимом реального времени и подсветкой
- Антикоррозийное покрытие Blue Fin
- Многоступенчатый фильтр (6 ступеней фильтрации)
- Гарантия – 3 года



Atrium

- Режимы работы: охлаждение/обогрев/осушение/вентиляция
- Стабильная работа от -7 °С до +43 °С
- Самодиагностика
- Автоматическая разморозка
- Авторестарт
- Горячий старт
- Пульт ДУ с подсветкой
- Антикоррозийное покрытие Golden Fin
- Турборежим
- HD-Фильтр
- Детектор утечки фреона
- Таймер 24 часа
- Гарантия – 3 года



	EACS-07 HP/N3	EACS-09 HP/N3	EACS-12 HP/N3	EACS-18 HP/N3	EACS-24 HP/N3
Характеристики					
Производительность (охлаждение/обогрев), BTU/h	7500/8190	9000/9400	12100/12630	18100/18800	22000/23000
Потребляемая мощность (охлаждение), Вт	685	821	1106	1640	2009
Потребляемая мощность (обогрев), Вт	664	763	1025	1530	1867
Напряжение питания, В/Гц	220-240V-50Hz	220-240V-50Hz	220-240V-50Hz	220-240V-50Hz	220-240V-50Hz
Класс энергоэффективности (EER/COP)	A/A	A/A	A/A	A/A	A/A
Расход воздуха (внутренний блок), м³/ч	470	530	630	770	1150
Уровень звукового давления (внутренний блок), дБ(А)	26	28	29	35	35
Размеры внутреннего блока (ШхВхГ), мм	713×270×202	790×275×202	845×289×209	970×300×224	1078×325×246
Размеры внешнего блока (ШхВхГ), мм	720×428×310	720×428×310	848×540×320	899×596×378	913×680×378
Размеры упаковки внутреннего блока (ШхВхГ), мм	773×265×347	863×268×352	918×278×364	1038×380×305	1145×410×335
Размеры упаковки внешнего блока (ШхВхГ), мм	768×490×353	768×353×490	881×363×595	948×420×645	997×431×740
Вес нетто/брутто внутреннего блока, кг	8,0/10,0	9,0/11,0	10,0/12,5	13,5/16,5	17,0/20,5
Вес нетто/брутто внешнего блока, кг	22,5/24,5	26,0/28,0	33,0/35,5	46,5/49,5	52,0/56,0
Диаметр труб (жидкость/газ), дюйм	1/4" / 3/8"	1/4" / 3/8"	1/4" / 1/2"	1/4" / 1/2"	1/4" / 5/8"
Максимальная длина трассы / перепад высот, м	15/10	15/10	20/10	25/10	25/10
Диапазон рабочих температур (охлаждение/обогрев) °С	18 - 43 / -7 - 24	18 - 43 / -7 - 24	18 - 43 / -7 - 24	18 - 43 / -7 - 24	18 - 43 / -7 - 24

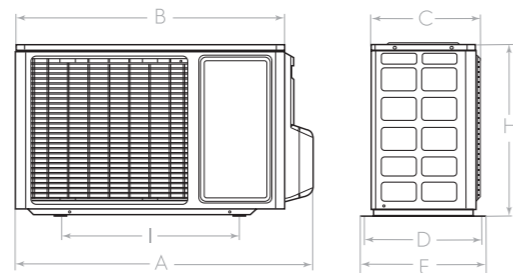
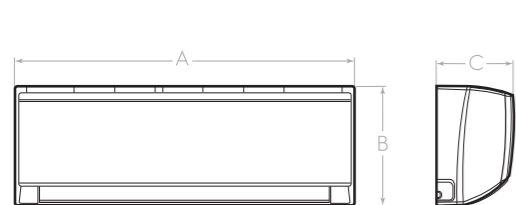

Модель (внутренний блок)	A, мм	B, мм	C, мм
EACS-07 HP/N3/In	713	270	175
EACS-09 HP/N3/In	790	275	200
EACS-12 HP/N3/In	845	289	209
EACS-18 HP/N3/In	970	300	224
EACS-24 HP/N3/In	1078	325	246

Модель (внешний блок)	A, мм	B, мм	C, мм	D, мм	E, мм	H, мм	I, мм
EACS-07 HP/N3/Out	720	660	255	286	310	428	440
EACS-09 HP/N3/Out	720	660	255	286	310	428	440
EACS-12 HP/N3/Out	848	766	257	286	320	540	540
EACS-18 HP/N3/Out	899	838	303	354	378	596	550
EACS-24 HP/N3/Out	913	846	300	345	378	680	550

Кондиционеры Electrolux работают на озонобезопасном фреоне R410A.

	EACS-07HAT/N3_20Y	EACS-09HAT/N3_20Y	EACS-12HAT/N3_20Y
Характеристики			
Производительность (охлаждение/обогрев), BTU/h	7500/8000	9000/9000	12000/13000
Потребляемая мощность (охлаждение), Вт	684	821	1095
Потребляемая мощность (обогрев), Вт	649	711	1055
Напряжение питания, В/Гц	220-240V-50Hz	220-240V-50Hz	220-240V-50Hz
Класс энергоэффективности (EER/COP)	A/A	A/A	A/A
Расход воздуха (внутренний блок), м³/ч	445	585	593
Уровень звукового давления (внутренний блок), дБ(А)	26	26	31
Размеры внутреннего блока (ШхВхГ), мм	715×285×194	805×285×194	805×285×194
Размеры внешнего блока (ШхВхГ), мм	720×495×270	720×495×270	770×555×300
Размеры упаковки внутреннего блока (ШхВхГ), мм	780×365×270	870×365×270	870×360×270
Размеры упаковки внешнего блока (ШхВхГ), мм	835×540×300	835×540×300	900×585×345
Вес нетто/брутто внутреннего блока, кг	7,1/9,3	8,1/10,2	8,1/10,0
Вес нетто/брутто внешнего блока, кг	25,3/27,7	26,9/28,9	30,8/33,1
Диаметр труб (жидкость/газ), дюйм	1/4" / 3/8"	1/4" / 3/8"	1/4" / 1/2"
Максимальная длина трассы / перепад высот, м	20/8	20/8	20/8
Диапазон рабочих температур (охлаждение/обогрев), °С	18 - 43 / -7 - 24	18 - 43 / -7 - 24	18 - 43 / -7 - 24

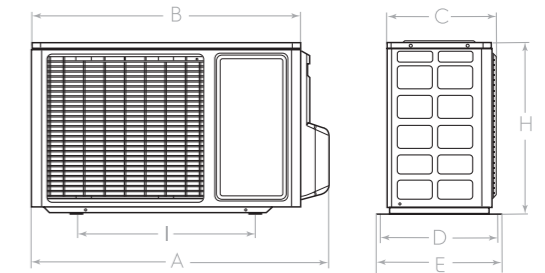
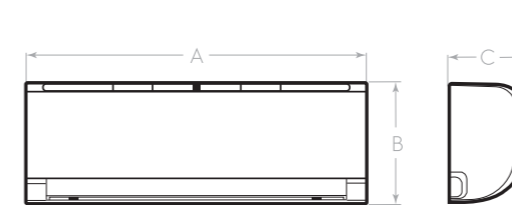

Модель (внутренний блок)	A, мм	B, мм	C, мм
EACS-07HAT/N3_20Y/In	715	285	194
EACS-09HAT/N3_20Y/In	805	285	194
EACS-12HAT/N3_20Y/In	805	285	194

Модель (внешний блок)	A, мм	B, мм	C, мм	D, мм	E, мм	H, мм	I, мм
EACS-07HAT/N3_20Y/Out	773	700	275	262	287	550	450
EACS-09HAT/N3_20Y/Out	773	700	275	262	287	550	450
EACS-12HAT/N3_20Y/Out	840	770	300	298	322	555	487

Кондиционеры Electrolux работают на озонобезопасном фреоне R410A.



Slide

- Режимы работы: охлаждение/обогрев/осушение/вентиляция
- Стабильная работа от -7 °C до +43 °C
- Русскоязычный пульт ДУ с режимом реального времени и подсветкой
- Самодиагностика
- Автоматическая разморозка
- Автоочистка
- Авторестарт
- Горячий старт
- Антикоррозийное покрытие Blue Fin
- Турборежим
- Электростатический + LTC фильтр
- Гарантия – 3 года



Nordic

- Режимы работы: охлаждение/обогрев/осушение/вентиляция
- Стабильная работа от -7 °C до +43 °C
- Самодиагностика
- Автоматическая разморозка
- Автоочистка
- Авторестарт
- Горячий старт
- Турборежим
- Таймер 24 часа
- Русскоязычный пульт ДУ с режимом реального времени и подсветкой
- Антикоррозийное покрытие Blue Fin
- Гарантия – 3 года



	EACS-07HSL/ N3_20Y	EACS-09HSL/ N3_20Y	EACS-12HSL/ N3_20Y	EACS-18HSL/ N3_20Y	EACS-24HSL/ N3_20Y
Производительность (охлаждение/обогрев) BTU/h	6995/7506	8530/8701	10918/10918	17401/17742	23202/23884
Потребляемая мощность (охлаждение), Вт	638	780	998	1590	2120
Потребляемая мощность (обогрев), Вт	595	705	885	1440	1940
Напряжение питания, В/Гц	220-240V-50Hz	220-240V-50Hz	220-240V-50Hz	220-240V-50Hz	220-240V-50Hz
Класс энергоэффективности (EER/COP)	A/A	A/A	A/A	A/A	A/A
Расход воздуха (внутренний блок), м³/ч	460	500	500	1050	1050
Уровень звукового давления (внутренний блок), дБ(А)	26	26	30	35	36
Размеры внутреннего блока (ШхВхГ), мм	703×250×200	703×250×200	745×270×214	915×315×236	915×315×236
Размеры внешнего блока (ШхВхГ), мм	660×482×240	660×482×240	715×240×482	780×540×260	860×650×310
Размеры упаковки внутреннего блока (ШхВхГ), мм	760×318×260	760×318×260	800×335×265	1000×390×315	1000×390×315
Размеры упаковки внешнего блока (ШхВхГ), мм	780×530×315	780×530×315	830×315×530	910×600×360	995×720×420
Вес нетто/брутто внутреннего блока, кг	6,7/8,2	7,0/8,5	8,0/9,5	12,5/14,5	12,5/45,0
Вес нетто/брутто внешнего блока, кг	21,5/23,5	23,0/25,0	26,0/28,5	38,0/41,0	45,0/49,0
Диаметр труб (жидкость/газ), дюйм	1/4" / 3/8"	1/4" / 3/8"	1/4" / 1/2"	1/4" / 1/2"	1/4" / 3/8"
Максимальная длина трассы / перепад высот, м	15/8	15/8	15/8	20/10	20/10
Диапазон рабочих температур (охлаждение/обогрев), °C	18 - 43/ -7 - 24	18 - 43/ -7 - 24	18 - 43/ -7 - 24	18 - 43/ -7 - 24	18 - 43/ -7 - 24

	EACS-36 HT/N3
Производительность (охлаждение/обогрев), BTU/h	32500/32800
Потребляемая мощность (охлаждение), Вт	3345
Потребляемая мощность (обогрев), Вт	2990
Напряжение питания, В/Гц	220-240V-50Hz
Класс энергоэффективности (EER/COP)	C/C
Расход воздуха (внутренний блок), м³/ч	1680
Уровень звукового давления (внутренний блок), дБ(А)	40
Размеры внутреннего блока (ШхВхГ), мм	1280×360×260
Размеры внешнего блока (ШхВхГ), мм	885×795×366
Размеры упаковки внутреннего блока (ШхВхГ), мм	1385×435×325
Размеры упаковки внешнего блока (ШхВхГ), мм	1050×890×500
Вес нетто/брутто внутреннего блока, кг	19,5/ 23,0
Вес нетто/брутто внешнего блока, кг	60,0/ 66,0
Диаметр жидкостных труб, дюйм	3/8" / 5/8"
Максимальная длина трассы / перепад высот, м	20/10
Диапазон рабочих температур (охлаждение/обогрев) °C	18 - 43/ -7 - 24

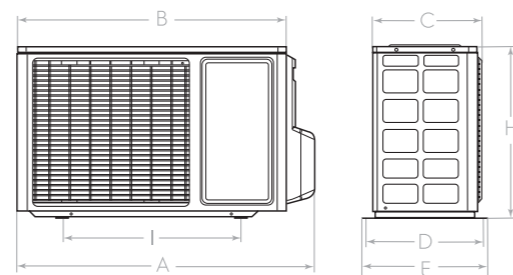
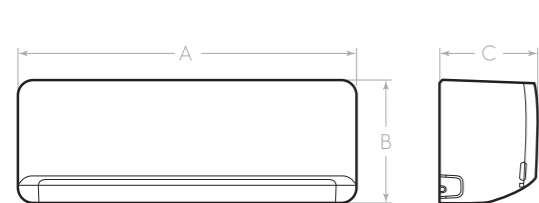

Модель (внутренний блок)	A, мм	B, мм	C, мм
EACS-07HSL/N3_20Y/In	703	250	200
EACS-09HSL/N3_20Y/In	703	250	200
EACS-12HSL/N3_20Y/In	745	270	214
EACS-18HSL/N3_20Y/In	915	315	236
EACS-24HSL/N3_20Y/In	915	315	236

Модель (внешний блок)	A, мм	B, мм	C, мм	D, мм	E, мм	H, мм	I, мм
EACS-07HSL/N3_20Y/Out	733	660	240	264	284	482	438
EACS-09HSL/N3_20Y/Out	733	660	240	264	284	482	438
EACS-12HSL/N3_20Y/Out	776	715	240	264	284	482	443
EACS-18HSL/N3_20Y/Out	843	780	260	290	317	538	530
EACS-24HSL/N3_20Y/Out	930	860	341	310	368	667	542

Кондиционеры Electrolux работают на озонобезопасном фреоне R410A.

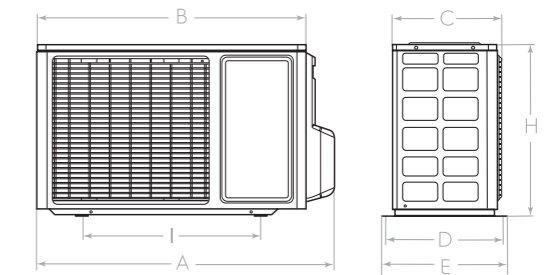
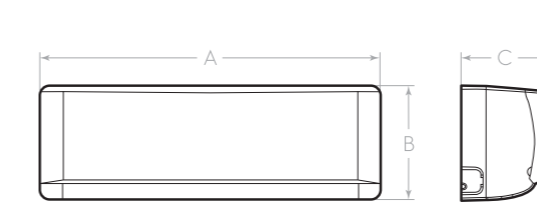

Модель (внутренний блок)	A, мм	B, мм	C, мм
EACS-36 HT/N3/In	1280	345	250

Модель (внешний блок)	A, мм	B, мм	C, мм	D, мм	E, мм	H, мм	I, мм
EACS-36 HT/N3/Out	948	885	366	390	420	795	662

Кондиционеры Electrolux работают на озонобезопасном фреоне R410A.



Мобильные кондиционеры

Прохлада там, где вы

Мобильный кондиционер стал незаменимым спутником тех, кто стремится создать комфортный микроклимат вне зависимости от местонахождения.

Профессиональная линейка мобильных кондиционеров Electrolux — это компактность, простота установки и множество незаменимых функций и режимов, которые подарят Вам комфорт, где бы вы ни находились — дома, на даче или в офисе.

**Расширенный температурный диапазон:
от 15 °C - до 32 °C**

Используйте возможности инновационных технологий Electrolux. Заданная температура достигается максимально быстро благодаря широкому диапазону рабочих температур мобильных кондиционеров.



Мобильные кондиционеры

Профессиональный модельный ряд 7 000 - 18 000 BTU и набор разнообразных режимов и функций позволят подобрать мобильный кондиционер идеально соответствующий вашим потребностям.

14k
16k
18k
BTU

ПРОФЕССИОНАЛЬНЫЙ
УРОВЕНЬ МОЩНОСТИ



Режим осушения

В условиях избыточной влажности, кондиционер работает как осушитель, производительностью - до 30 л/день с возможностью непрерывного отвода конденсата.



Энергоэффективность

Все модели мобильных кондиционеров имеют самый высокий класс энергоэффективности A, что позволяет значительно снизить затраты на электроэнергию.



Бесшумная работа

Дополнительная шумоизоляция мобильных кондиционеров Electrolux гарантирует невероятно низкий уровень шума — 44 dB(A), а ночной режим обеспечивает максимально тихую работу во время отдыха.



Режим работы на обогрев

Модели мобильных кондиционеров Electrolux работают как на охлаждение так и на обогрев, обеспечивая комфортную температуру в холодное время года.



Функция AUTO-re-START

Благодаря функции возобновления работы, прибор гарантированно продолжит работу в заданном режиме в случае отключения электроэнергии.





Стильный эргономичный пульт ДУ имеет специальное магнитное крепление на верхней части корпуса.



Прибор работает на передовом озонобезопасном фреоне R290, благодаря чему имеет самый высокий коэффициент энергоэффективности A+.



Высокоэффективный обогрев с помощью теплового насоса, позволит обогреть и просушить помещение в межсезонье, создав максимально комфортный микроклимат в вашем помещении.



Серия Air Flower

Революция в дизайне мобильных кондиционеров

Уникальный цилиндрический корпус прибора и спиральная форма воздуховыпускного отверстия создают совершенно новый опыт погружения в прохладу. Технология вихревого потока смягчает и рассеивает прохладный воздух равномерно и мягко.



Идеальная эргономика
Инсталляционный пакет прибора разработан специально для российского типа окон. Телескопическая планка-переходник идеально подходит для распашного типа рам и не нарушает внешний вид интерьера. Сам воздухоотвод укомплектован дополнительной защитной теплоизоляцией.

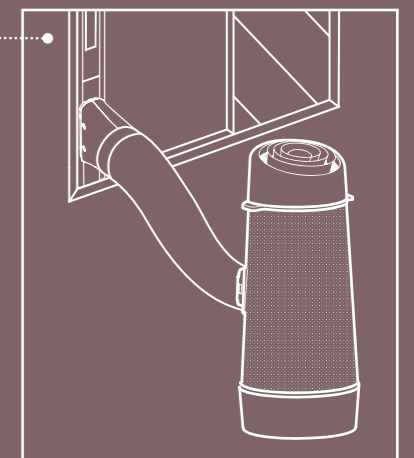



Air Flower

- Эргономичный пульт ДУ
- Ночной режим, Таймер 24 часа
- Работа на обогрев
- Скрытые шасси
- Автоматический режим работы
- Класс энергоэффективности A+



Инсталляционный пакет для распашного типа окон



Вихревой поток воздуха



Art-дизайн



Озono-безопасный газ R290

EACM-10 FP/N6

Характеристики	
Средняя площадь помещения, м ²	23
Производительность (охлаждение/обогрев), BTU/h	9500/7200
Производительность (охлаждение/обогрев), Вт	2780/2110
Потребляемая мощность (охлаждение/обогрев), Вт	870/760
Напряжение питания, В-Гц	220-240V-50Hz
Класс энергоэффективности (SEER/SCOP)	A+/A
Расход воздуха, м ³ /час	350
Хладагент (фреон)	R290
Уровень звукового давления, дБА	45
Номинальный ток (охлаждение/обогрев), А	3,8/3,3
Размер прибора (ШxВxГ), мм	411x956x389
Размер упаковки (ШxВxГ), мм	532x1190x459
Вес (нетто/брутто), кг	35,1/44,9

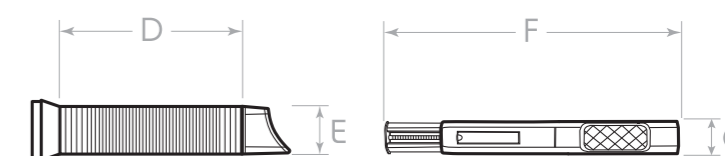
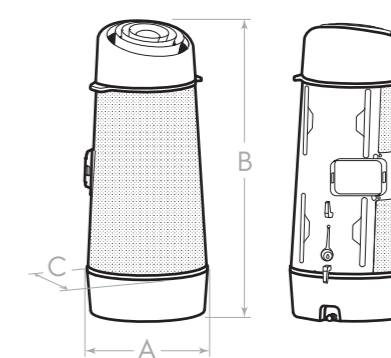

Модель	Прибор			Воздуховод		Адаптер	
	А, мм	В, мм	С, мм	Д, мм	Е, мм	Ф, мм	Г, мм
EACM-10 FP/N6	411	956	389	2000	150	1150	70

Аксессуары в комплекте



Art Style

- Работа на обогрев
- Управление скоростью воздушного потока
- Ночной режим
- Таймер 24 часа
- Автоматическое испарение конденсата
- Пульт ДУ
- Аксессуары в комплекте
- Класс энергоэффективности A



Автоматическая работа жалюзи



Высокая производительность по осушению – до 30 л/день



Art-Дизайн



Loft

- Автоматический режим работы
- Режим Auto-Swing
- Ночной режим
- Таймер 24 часа
- Автоматическое испарение конденсата
- Пульт ДУ
- Аксессуары в комплекте
- Класс энергоэффективности A



Удлинненный воздухоотвод – 2 м



Супер компактный размер



Широкий модельный ряд

EACM-10 HR/N3

EACM-13 HR/N3

Характеристики	EACM-10 HR/N3	EACM-13 HR/N3
Средняя площадь помещения, м²	25	33
Производительность (охлаждение/обогрев), BTU/h	10000/9500	13000/12500
Потребляемая мощность (охлаждение/обогрев), Вт	1080/840	1397/1130
Напряжение питания, В/Гц	220-240V-50Hz	220-240V-50Hz
Класс энергоэффективности (EER/COP)	A/A	A/A
Расход воздуха, м³/час	410	410
Уровень звукового давления, дБ(А)	13.фев	44
Номинальный ток (охлаждение/обогрев), А	4.70/3.65	6.07/4.91
Размер прибора (ШхВхГ), мм	480×795×400	480×795×400
Размер упаковки (ШхВхГ), мм	520×890×450	520×890×450
Вес (нетто/брутто), кг	27/31	30/34

EACM-8 CL/N3

EACM-11 CL/N3

EACM-13 CL/N3

EACM-15 CL/N3

Характеристики	EACM-8 CL/N3	EACM-11 CL/N3	EACM-13 CL/N3	EACM-15 CL/N3
Средняя площадь помещения, м²	20	27	33	38
Производительность (охлаждение), BTU/h	8200	11000	13000	15000
Потребляемая мощность (охлаждение), Вт	921	1235	1356	1684
Напряжение питания, В/Гц	220-240V-50Hz	220-240V-50Hz	220-240V-50Hz	220-240V-50Hz
Класс энергоэффективности (EER/COP)	A	A	A	A
Расход воздуха, м³/час	330	330	350	350
Уровень звукового давления, дБ(А)	44	44	45	45
Номинальный ток (охлаждение), А	4.6/-	5.5/-	5.3/-	7.3/-
Размер прибора (ШхВхГ), мм	435×690×330	435×690×330	440×720×369	440×720×369
Размер упаковки (ШхВхГ), мм	470×880×360	470×880×360	480×890×405	485×890×405
Вес (нетто/брутто), кг	25/29	26/30	30/34	31/35

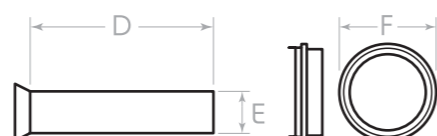
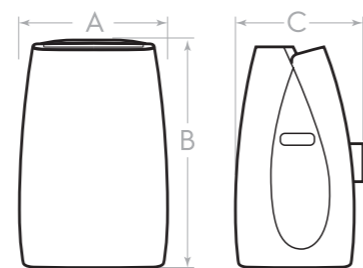

Модель	Прибор			Воздуховод			Адаптер
	А, мм	В, мм	С, мм	Д, мм	Е, мм	Ф, мм	
EACM-10 HR/N3	480	795	400	1500	150	159	
EACM-13 HR/N3	480	795	400	1500	150	159	

Аксессуары в комплекте

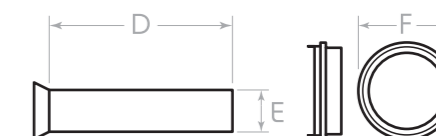
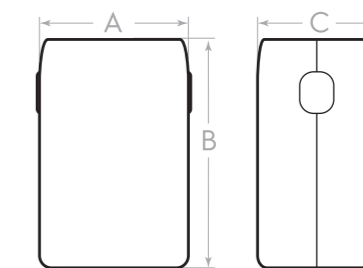

Модель	Прибор			Воздуховод			Адаптер
	А, мм	В, мм	С, мм	Д, мм	Е, мм	Ф, мм	
EACM-8 CL/N3	435	690	330	2000	130	136	
EACM-11 CL/N3	435	690	330	2000	130	136	
EACM-13 CL/N3	435	720	369	2000	130	136	
EACM-15 CL/N3	435	720	369	2000	130	136	

Аксессуары в комплекте



Manhattan

- Фронтальный LED дисплей
- 4 режима работы
- Стильный дизайн
- Охлаждение помещений до 32 м².
- Автоматическое испарение конденсата
- Пульт ДУ
- Аксессуары в комплекте
- Класс энергоэффективности A



Автоматический режим работы



Таймер 24 часа



Расширенный температурный диапазон



Cool Power

- Охлаждение или обогрев помещений площадью до 45 м²
- Автоматический режим работы
- Пульт ДУ
- Аксессуары в комплекте
- Класс энергоэффективности A



Профессиональный модельный ряд



Режим работы на обогрев



Встроенный воздухоотвод

	EACM-07 FM/N3	EACM-09 FM/N3	EACM-12 FM/N3	EACM-14 FM/N3
Характеристики				
Средняя площадь помещения, м кв.	17	22	27	32
Производительность (охлаждение), BTU/h	7000	9000	12000	14000
Потребляемая мощность (охлаждение), Вт	750	950	1300	1620
Напряжение питания, В-Гц	220-240V-50Hz	220-240V-50Hz	220-240V-50Hz	220-240V-50Hz
Класс энергоэффективности, (EER/COP)	A	A	A	A
Расход воздуха, м куб./час	300	300	350	350
Уровень звукового давления, дБ(А)	45	45	50	50
Номинальный ток (охлаждение), А	4,6	5,5	5,3	7,3
Размер прибора (ШxГxВ), мм	320x348x680	320x348x680	386x390x806	386x390x806
Размер упаковки (ШxГxВ), мм	382x410x880	382x410x880	466x462x858	466x462x858
Вес (нетто/брутто), кг	23/25	23/25	29,5/32,5	29,5/32,5

	EACM-16 HP/N3	EACM-18 HP/N3
Характеристики		
Средняя площадь помещения, м ²	42	50
Производительность (охлаждение/обогрев), BTU/h	16000/15200	18000/17100
Потребляемая мощность (охлаждение/обогрев), Вт	1800 / 1656	2150/1980
Напряжение питания, В/Гц	220-240V-50Hz	220-240V-50Hz
Класс энергоэффективности (EER/COP)	A / A	A/A
Расход воздуха, м ³ /час	450	450
Уровень звукового давления, дБ(А)	55	55
Номинальный ток (охлаждение/обогрев), А	8.0 / 6.64	9.8 / 8.13
Размер прибора (ШxВxГ), мм	530x840x345	530x840x345
Размер упаковки (ШxВxГ), мм	580x880x395	580x880x395
Вес (нетто/брутто), кг	32.5 / 33.5	33.5 / 36.5

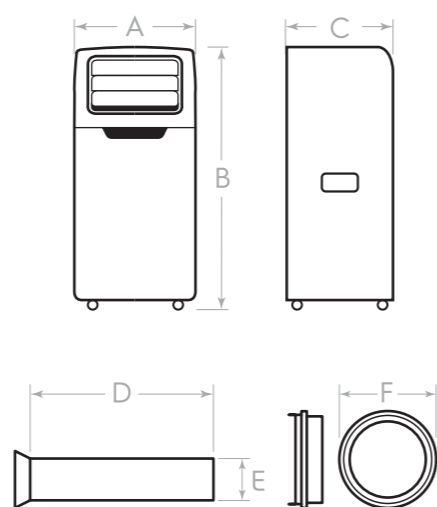

Модель	Прибор			Воздуховод		Адаптер
	А, мм	В, мм	С, мм	Д, мм	Е, мм	Ф, мм
EACM-07 FM/N3	320	680	348	1500	150	155
EACM-09 FM/N3	320	680	348	1500	150	155
EACM-12 FM/N3	386	806	390	1500	150	155
EACM-14 FM/N3	386	806	390	1500	150	155

Аксессуары в комплекте

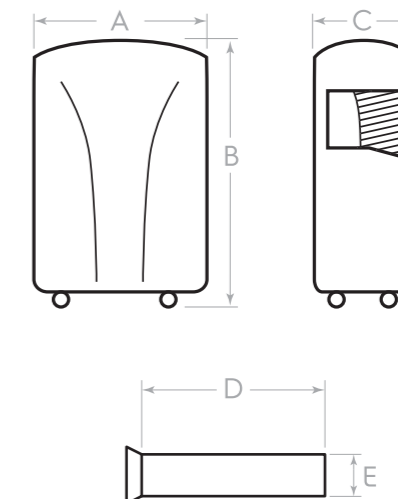

Модель	Прибор			Воздуховод	
	А, мм	В, мм	С, мм	Д, мм	Е, мм
EACM-16 HP/N3	530	840	345	1500	150
EACM-18 HP/N3	530	840	345	1500	150

Аксессуары в комплекте



Осушители воздуха

Новинка в семействе климатических приборов Electrolux - осушители и сушильные мультикомплексы.

Эти многофункциональные приборы эффективно справляются с проблемой повышенной влажности и защищают предметы интерьера от коррозии и повреждений. Осушители воздуха станут незаменимыми помощниками в семьях с детьми, где есть потребность в сушке белья - за 3 часа прибор справится с высушиванием полного барабана одежды.

Приборы Electrolux оснащены цветовой индикацией текущего уровня влажности — еще одно уникальное решение в категории осушителей воздуха. Мультикомплексы Electrolux — это осушители с непревзойденным функционалом и дизайном, которые не только создадут оптимальный микроклимат, но и прекрасно впишутся в интерьер.



Функция
очистки воздуха
высокоэффективным
фильтром HEPA 11



*Модели EDH-25L, EDM-25L и EDM-35L

Осушители и сушильные мультикомплексы

Осушители и сушильные мультикомплексы - это незаменимые помощники в борьбе с повышенным уровнем влажности. Использование приборов избавит помещение от образования плесени, поможет очистить воздух от вредных примесей и восстановит оптимальный уровень влажности.



Широкий диапазон производительности осушителей: от 12 до 65 литров в сутки
Позволит подобрать прибор для помещений различного назначения: от бытового до коммерческого, с производительностью до 65л/сут.



Фильтр тонкой очистки HEPA 11
В осушителе установлен HEPA фильтр, предназначенный для высокоэффективной очистки воздуха. Фильтр задерживает до 99% частиц размером от 0,3 мкм, в том числе споры плесени, которые неизбежно присутствуют в помещении, где существует проблема повышенной влажности. Сушильный Мультикомплекс поможет Вам дышать только чистым воздухом.



Деликатная сушка одежды
Выбрав режим сушки одежды Вы сможете в кратчайшие сроки высушить свежестиранное белье или подсушить влажную одежду после возвращения с улицы.



Два способа отвода конденсата – в бак и через дренажный шланг
Прибор оснащен баком для сбора конденсата, но если есть возможность вывода дренажа на улицу или в водосток, то можно использовать дренажный шланг.



Экологически безопасный хладагент R290
Заправлен новейшим озонобезопасным фреоном R290, который является нетоксичным и более энергосберегающим по своим характеристикам и имеет потенциал разрушения озона ODP = 0.



Цветовая индикация уровня влажности
Приборы оснащены цветовой индикацией*, которая позволит вам в любой момент определить текущий уровень влажности в помещении.





Осушитель воздуха EDH-65L

- Встроенная помпа для вертикального отвода дренажа
- Мощный компрессор и высокая производительность по осушению 65 л/сут.
- Ночной режим работы
- Режим Авторестарт
- Увеличенный объем бака для сбора конденсата - 8,5 л



Таймер
24 часа



Вертикальный
отвод
дренажа



Авторестарт

EDH - 65L

Характеристики	
Производительность по осушению, л/сут.	65
Объем бака для сбора конденсата, л	8,5
Расход воздуха, м куб./час	350
Уровень шума, дБ(А)	47
Напряжение питания, В-Гц	220-240V-50Hz
Номинальная мощность, Вт	720
Номинальный ток, А	3,4
Размеры (ШxВxГ), мм	460x740x320
Размеры упаковки (ШxВxГ), мм	515x825x375
Вес нетто/брутто, кг	23,5/26





Осушитель воздуха EDH-12L

- Низкий уровень шума
- Экологически безопасный хладагент R290
- Мощный противопылевой фильтр
- Сенсорное управление
- Деликатная сушка одежды
- Автоматическая разморозка теплообменника
- Функция Авторестарт



Таймер
24 часа



Ночной режим
работы



Компактный
размер
устройства

EDH - 12L

Характеристики	
Производительность по осушению, л/сут.	12
Объем бака для сбора конденсата, л	2,2
Расход воздуха, м куб./час	120
Уровень шума, дБ(А)	45
Напряжение питания, В-Гц	220-240V-50Hz
Номинальная мощность, Вт	245
Номинальный ток, А	1,4
Размеры (ШхВхГ), мм	280x460x240
Размеры упаковки (ШхВхГ), мм	315x528x284
Вес нетто/брутто, кг	10,0/11,0



Осушитель воздуха EDH - 15L

- Деликатная сушка одежды
- Экологически безопасный хладагент R290
- Блокировка панели управления
- Автоматическая разморозка теплообменника
- Индикатор заполненности бака конденсатом и автоотключение



Таймер
24 часа



Ночной режим
работы



Компактный
размер
устройства

EDH - 15L

Характеристики	
Производительность по осушению, л/сут.	15
Объем бака для сбора конденсата, л	2,5
Расход воздуха, м куб./час	120
Уровень шума, дБ(А)	45
Напряжение питания, В-Гц	220-240V-50Hz
Номинальная мощность, Вт	220
Номинальный ток, А	1,26
Размеры (ШхВхГ), мм	290x460x240
Размеры упаковки (ШхВхГ), мм	340x290x528
Вес нетто/брутто, кг	10,5/11,5

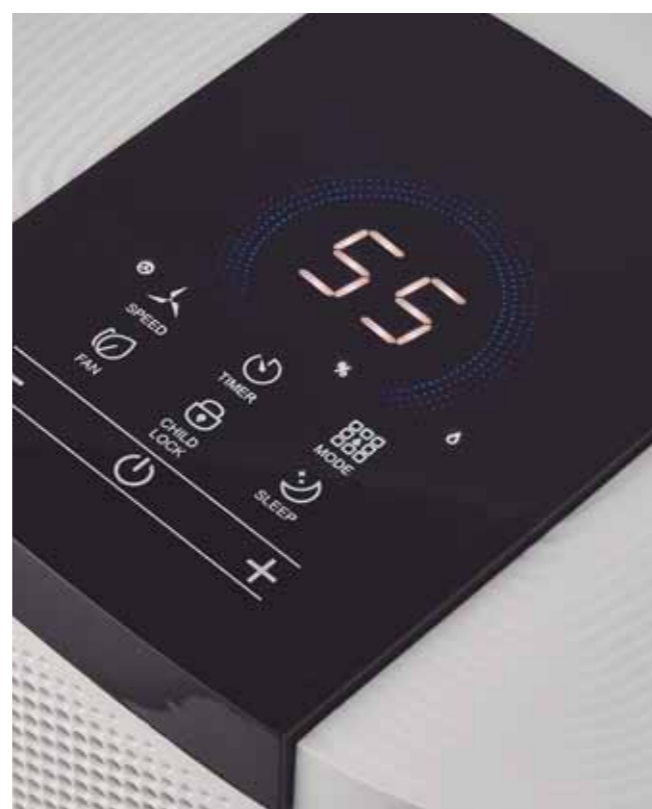



Осушитель воздуха EDH - 22L

- Ионизация
- Деликатная сушка одежды
- Два способа отвода конденсата - в бак и через дренажный шланг
- Индикатор наполненности бака конденсатом и автоотключение
- Ручки и шасси для перемещения
- Моющийся противопылевой фильтр



Автоматический режим работы



30% - 80% Диапазон уровня влажности



Функция ионизации

EDH - 22L

Характеристики	
Производительность по осушению, л/сут.	22
Объем бака для сбора конденсата, л	5
Расход воздуха, м куб./час	195
Уровень шума, дБ(А)	47
Напряжение питания, В-Гц	220-240V-50Hz
Номинальная мощность, Вт	320
Номинальный ток, А	1,82
Размеры (ШхВхГ), мм	370x570x270
Размеры упаковки (ШхВхГ), мм	415x660x324
Вес нетто/брутто, кг	12,5/14,5



Осушитель воздуха EDH-25L

- Режим непрерывного осушения
- Поддержание заданного уровня влажности в диапазоне от 30% до 80%
- Экологически безопасный хладагент R290
- Деликатная сушка одежды
- Функция Авторестарт
- Автоматическая разморозка теплообменника



Цветовая индикация уровня влажности



Таймер 24 часа



Ночной режим работы

EDH - 25L

Характеристики	
Производительность по осушению, л/сут.	25
Объем бака для сбора конденсата, л	3,5
Расход воздуха, м куб./час	190
Уровень шума, дБ(А)	48
Напряжение питания, В-Гц	220-240V-50Hz
Номинальная мощность, Вт	420
Номинальный ток, А	1,91
Размеры (ШхВхГ), мм	262x618x262
Размеры упаковки (ШхВхГ), мм	312x665x312
Вес нетто/брутто, кг	13,5/14,5





Мультикомплекс EDM-25L

- Цветовая индикация уровня влажности
- Увеличенный объем бака для сбора конденсата 6,5 л
- Таймер 24 часа
- Ночной режим работы
- Очистка воздуха в режиме Air Clean
- Автоматическая разморозка теплообменника
- Сенсорная панель управления
- Функция Авторестарт



Фильтр тонкой очистки HEPA 11



Экологически безопасный хладагент R290



Деликатная сушка одежды

EDM-25L

Характеристики	
Производительность по осушению, л/сут.	25
Объем бака для сбора конденсата, л	6,5
Расход воздуха, м куб./час	195
Уровень шума, дБ(А)	48
Напряжение питания, В-Гц	220-240V-50Hz
Номинальная мощность, Вт	420
Номинальный ток, А	1,91
Размеры (ШхВхГ), мм	340x570x240
Размеры упаковки (ШхВхГ), мм	385x650x275
Вес нетто/брутто, кг	14,5/15,5



Мультикомплекс EDM - 35L

- Низкий уровень шума устройства
- Экологически безопасный хладагент R290
- Моющийся противопылевой фильтр
- Сенсорное управление
- Режим Авторестарт
- Ночной режим работы



Фильтр тонкой очистки HEPA11



Цветовая индикация уровня влажности



Деликатная сушка одежды

EDM - 35L

Характеристики	
Производительность по осушению, л/сут.	35
Объем бака для сбора конденсата, л	4
Расход воздуха, м куб./час	230
Уровень шума, дБ(А)	50
Напряжение питания, В-Гц	220-240V-50Hz
Номинальная мощность, Вт	540
Номинальный ток, А	2,64
Размеры (ШхВхГ), мм	370x585x250
Размеры упаковки (ШхВхГ), мм	420x635x330
Вес нетто/брутто, кг	18/20





Сплит-системы колонного типа

Сплит-системы колонного типа созданы для тех, кто желает подчеркнуть эксклюзивный дизайн своего помещения.

Безупречный дизайн
и высокие технологии

Колонные сплит-системы Electrolux — это изысканный стиль, гарантированный комфорт и высокая производительность в одном приборе. Кондиционер украсит любой интерьер и будет эффективно работать круглый год, принося прохладу летом и обогревая помещение в период холодов.

Сфера применения

Колонные кондиционеры Electrolux используются для поддержания оптимальной температуры в больших по площади помещениях, таких как холлы гостиниц, конференц-залы, кафе, рестораны. В отличие от других типов полупромышленных кондиционеров, у которых возможна скрытая установка в подвесные потолки, к колонным кондиционерам предъявляются повышенные требования. Именно поэтому в сплит-системах колонного типа уделено особое внимание дизайну внутреннего блока, который выполнен в стиле Hi-Tech.



Длина трассы – до 50 м
Технологические особенности оборудования дают возможность прокладывать трассы большой протяженности (до 50 м) при значительных перепадах высот между наружным и внутренним блоками.



Дополнительный ТЭНовый обогрев
Встроенный нагревательный элемент мощностью от 2,3 до 3,7 кВт позволяет дополнительно увеличить производительность сплит-системы при обогреве помещения в холодное время года.



Сплит-система колонного типа

- Режимы работы: охлаждение/обогрев/осушение/вентиляция
- Стабильная работа от -7 °С до +43 °С
- Индикация режима работы и температуры на внутреннем блоке
- Автоматическое качание жалюзи
- Автоматическая разморозка
- Пульт ДУ с подсветкой
- Самодиагностика
- Горячий старт
- Антикоррозийное покрытие Golden Fin
- Гарантия – 3 года



Автоматическое направление потока в 4 стороны



Ультрасовременный дизайн



Низкий уровень шума



Защита от перепадов напряжения



Дополнительный ТЭНовый обогрев



Увеличенные длины трасс до 50 м

EACF-24 G/N3_19Y

EACF-48 G/N3_19Y

EACF-60 G/N3_19Y

Характеристики	EACF-24 G/N3_19Y	EACF-48 G/N3_19Y	EACF-60 G/N3_19Y
Производительность (охлаждение/обогрев), кВт	7,0/7,6 (10,0)*	14,0/15,3 (18,8)*	17,0/18,2 (21,7)*
Потребляемая мощность (охлаждение/обогрев), кВт	2,7/2,5 (5,0)*	5,4/5,0 (8,75)*	6,5/5,8 (9,5)*
Напряжение питания, В/Гц/Ф	220-240/50/1	380-415/50/3	380-415/50/3
Класс энергоэффективности (EER/COP)	C/C	D/D	D/B
Расход воздуха (внутренний блок), м³/ч	1150	1730	2250
Уровень звукового давления (внутренний блок), дБ(А)	40	49	51
Размеры внутреннего блока (ШхВхГ), мм	510×1750×315	540×1825×410	600×1934×455
Размеры внешнего блока (ШхВхГ), мм	845×702×363	900×1170×350	900×1170×350
Размеры упаковки внутреннего блока (ШхВхГ), мм	655×1910×430	690×1965×540	2040×745×595
Размеры упаковки внешнего блока (ШхВхГ), мм	965×775×395	1032×1307×443	1032×1307×443
Вес (нетто/брутто) внутреннего блока, кг	38.4/48.7	54.7/68.9	68.5/88.3
Вес (нетто/брутто) внешнего блока, кг	57.7/61.0	93.2/105.0	97.0/107.0
Диаметр труб (жидкость/газ), дюйм	3/8" / 5/8"	3/8" / 3/4"	1/2" / 3/4"
Максимальная длина трассы / перепад высот, м	25/15	50/30	50/30
Диапазон рабочих температур (охлаждение/обогрев), °С	18 - 43/-7 - 24	18 - 43/-7 - 24	18 - 43/-7 - 24

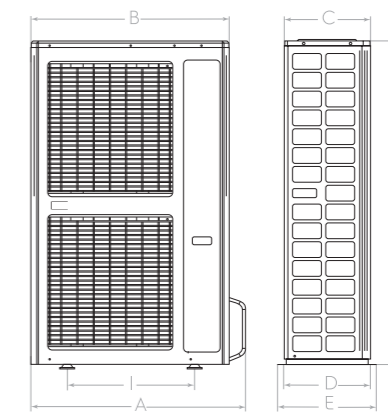
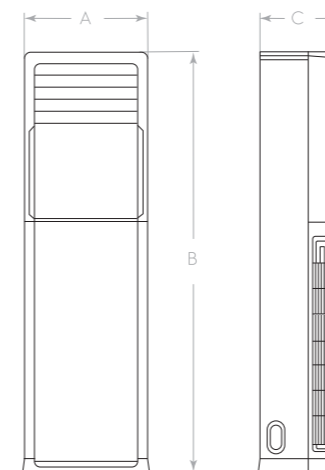

Модель (внутренний блок)	A, мм	B, мм	C, мм	Модель (внешний блок)	A, мм	B, мм	C, мм	D, мм	E, мм	H, мм	I, мм
EACF-24 G/N3_19Y/In	510	1750	315	EACF-24 G/N3_19Y/Out	914	845	363	378	412	702	540
EACF-48 G/N3_19Y/In	540	1825	410	EACF-48 G/N3_19Y/Out	985	900	350	378	412	1170	590
EACF-60 G/N3_16Y/In	600	1934	455	EACF-60 G/N3_16Y/Out	985	900	350	378	412	1170	590

* Мощность на обогрев достигается за счёт установленного в кондиционере дополнительного ТЭНа. ТЭН входит в стандартную комплектацию.



Системы профессионального кондиционирования Electrolux

Типы кондиционеров

Для регулирования климата в помещениях большой площади специально разработаны сплит-системы с внутренними блоками напольно-потолочного, кассетного и канального типов.

Удобная установка

Конструкция приборов позволяет устанавливать внутренние блоки практически в любом месте, что облегчает процесс монтажа, а также экономит затраты и полезную площадь помещения. Кроме того, важной характеристикой является расстояние от внешнего до внутреннего блоков: в моделях Electrolux оно достигает 75 м.

Мощность

Благодаря высокоэффективным и мощным компрессорам, кондиционеры Electrolux способны поддерживать комфортную температуру в помещениях площадью от 40 до 160 м².

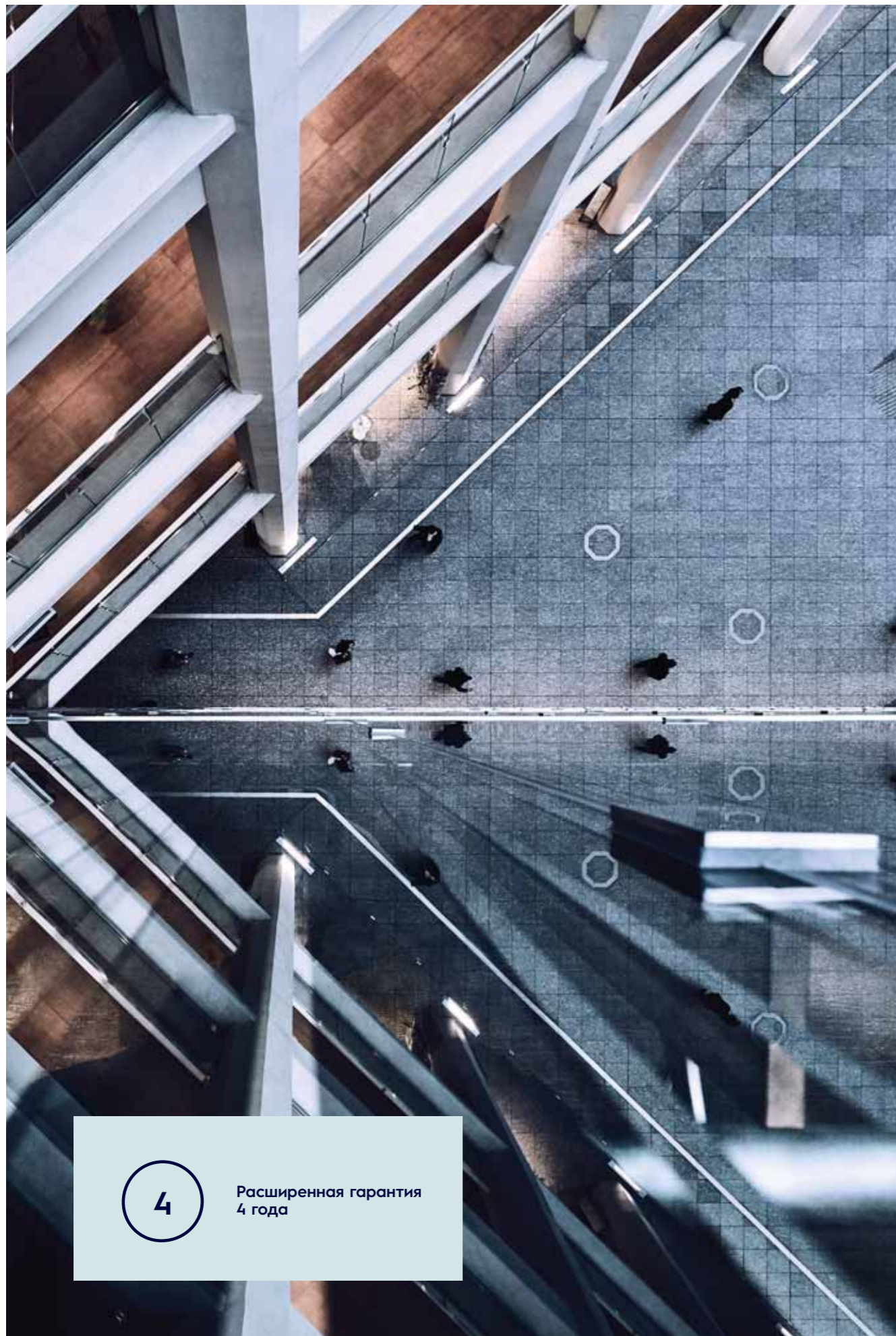

4

Расширенная гарантия
4 года

Новое поколение полупромышленных систем кондиционирования Electrolux Unitary Pro 3

Для поддержания оптимальной температуры в помещениях большой площади Electrolux предлагает широкий ассортиментный ряд полупромышленных систем кондиционирования с новыми функциями и уникальными возможностями.



НАДЕЖНАЯ
РАБОТА

от

-15°C

на

ОХЛАЖДЕНИЕ
И ОБОГРЕВ

-15°C

Зимний комплект

Подогрев картера компрессора, а также система управления скоростью вращения вентиляторов внешнего блока облегчают запуск кондиционера при отрицательных температурах и гарантируют его стабильную работу на охлаждение при низких температурах наружного воздуха (до -15 °C).

EEV

Электронно-расширительный вентиль (EEV)

В новом поколении полупромышленных сплит-систем, вместо привычной капиллярной трубки, дросселиция осуществляется электронно-расширительным вентилем. За счет этого обеспечивается более точная подача хладагента в систему и в свою очередь более точное поддержание температуры.

↓
СОМРАСТ
↑

Компактный дизайн внешних блоков. Высота внешних блоков не превышает 820 мм, что в свою очередь обеспечивает легкий монтаж и позволяет разместить внешний блок прямо под окном.

A

A класс энергоэффективности

Высокий класс энергоэффективности позволяет сэкономить значительную долю расходов на эксплуатацию.



Защита компрессоров от перегрузок по току

Система отслеживает в режиме реального времени показания тока в цепи электропитания и в случае больших скачков напряжения отключает кондиционер, предотвращая его поломку.

O₂

Подача свежего воздуха

В отличие от бытовых сплит-систем, полупромышленные кондиционеры имеют возможность частичной подачи в помещение свежего воздуха с улицы.

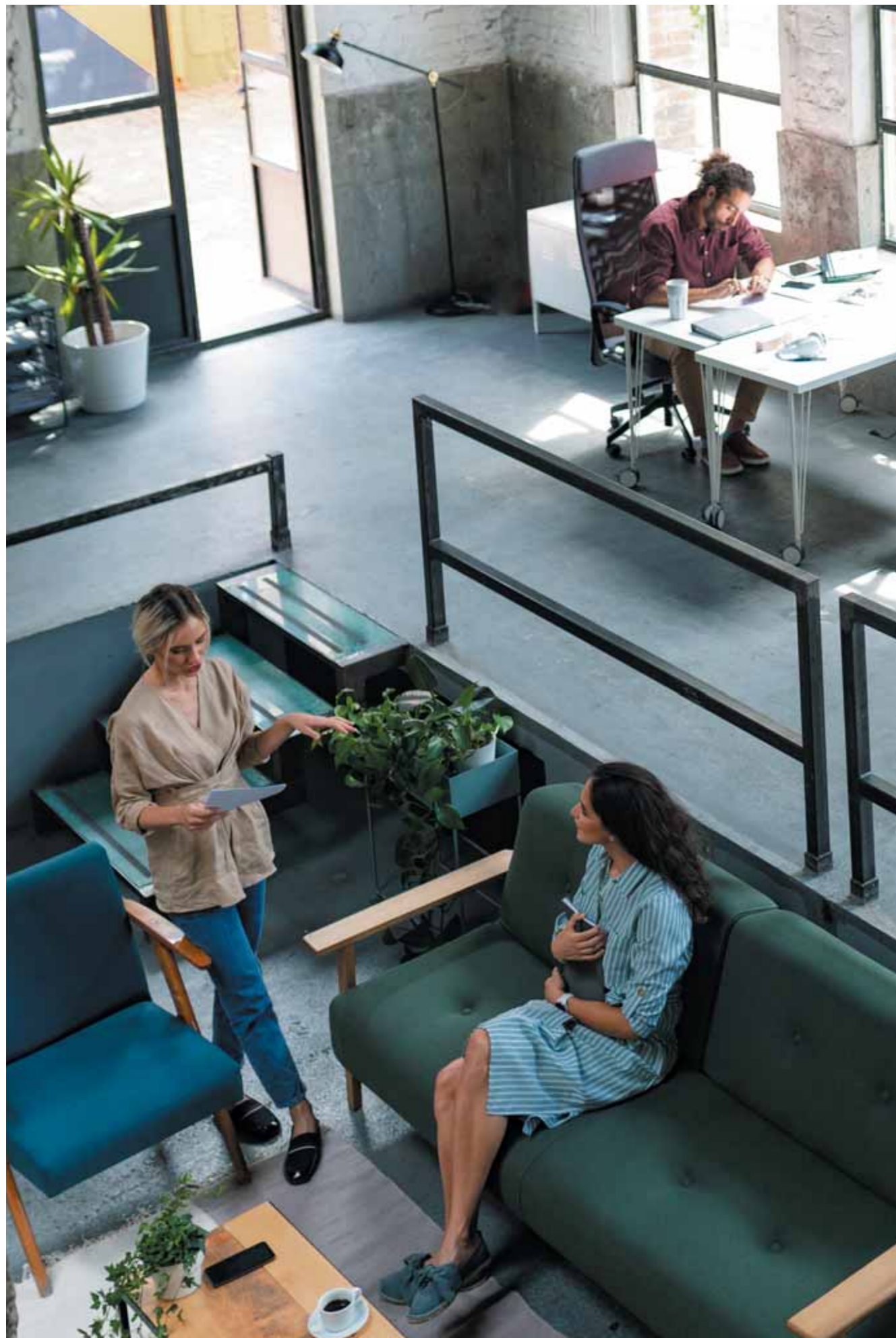

Unitary Pro 3

- Режимы работы: охлаждение/обогрев/осушение/вентиляция
- Стабильная работа от -15 °С до +48 °С
- Самодиагностика
- Автоматическая разморозка
- Автоочистка
- Горячий старт
- Пульт ДУ с режимом реального времени и подсветкой
- Антикоррозийное покрытие Blue Fin
- Многоразовые моющиеся фильтры
- Гарантия – 4 года



Увеличенные длины трасс до 50 м



Функция I-Feel



Встроенная дренажная помпа



Защита от перепадов напряжения



Память положения жалюзи



Низкий уровень шума



Эффективное охлаждение EER (A)



Эффективный обогрев COP (A)



Гарантия 4 года

	EACC/in-18H/UP3/N3	EACC/in-24H/UP3/N3	EACC/in-36H/UP3/N3	EACC/in-48H/UP3/N3	EACC/in-60H/UP3/N3
Характеристики					
Производительность (охлаждение/обогрев), кВт	4.80/5.00	7.10/7.40	10.01/12.00	14.01/15.10	15.00/17.40
Потребляемая мощность (охлаждение/обогрев), кВт	1,55/1,35	2,15/2,05	3,25/3,25	4,5/4,3	5,3/5,6
Напряжение питания (внутренний/внешний), В/Гц/Ф	220-240-50-1/ 220-240-50-1	220-240-50-1/ 220-240-50-1	220-240-50-1/ 380-415-50-3	220-240-50-1/ 380-415-50-3	220-240-50-1/ 380-415-50-3
Класс энергоэффективности (EER/COP)	C/B	A/A	B/A	A/A	C/B
Расход воздуха (внутренний блок), м³/ч	700/600/ 500/400	1250/1150/ 1000/900	1600/1500/ 1400/1300	2000/1900/ 1800/1600	2000/1900/ 1800/1600
Уровень звукового давления (внутренний блок), дБ(A)	43/38/35	45/42/39	50/48/45	51/47/45	51/47/45
Размеры внутреннего блока (ШхГхВ), мм	570×570×265	840×840×240	840×840×240	840×840×290	840×840×290
Размеры внешнего блока (ШхГхВ), мм	761×256×548	892×340×698	920×370×790	940×460×820	940×460×820
Размеры панели (ШхВхГ), мм	620×620×47.5	950×950×52	950×950×52	950×950×52	950×950×52
Размеры упаковки внутреннего блока (ШхГхВ), мм	698×653×295	933×903×272	933×903×272	933×903×335	933×903×335
Размеры упаковки внешнего блока (ШхГхВ), мм	881×363×595	1029×458×750	1083×488×875	1083×573×973	1083×573×973
Размеры упаковки панели (ШхГхВ), мм	701×701×125	1033×1038×112	1033×1038×112	1033×1038×112	1033×1038×112
Вес (нетто/брутто) внутреннего блока, кг	17.0/21.0	30.0/37.0	30.0/37.0	34.0/41.0	34.0/41.0
Вес (нетто/брутто) внешнего блока, кг	39.0/41.5	59.0/63.0	70.0/75.0	97.0/108.0	103.0/114.0
Вес нетто панели, кг	4,5	9,5	9,5	9,5	9,5
Диаметр труб (жидкость/газ), дюйм	1/4" / 1/2"	3/8" / 5/8"	3/8" / 5/8"	3/8" / 5/8"	3/8" / 5/8"
Максимальная длина трассы / перепад высот, м	30 / 15	30 / 15	30 / 20	50 / 30	50 / 30
Диапазон рабочих температур (охлаждение/обогрев), °С	-15 - 48 / -15 - 24	-15 - 48 / -15 - 24	-15 - 48 / -15 - 24	-15 - 48 / -15 - 24	-15 - 48 / -15 - 24

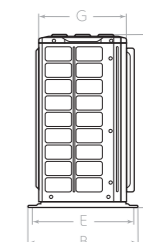
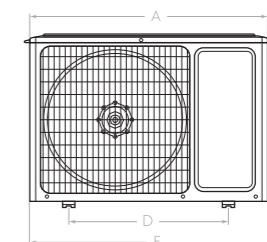
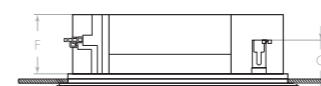
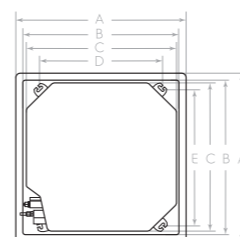

Модель (внутренний блок)	A, мм	B, мм	C, мм	D, мм	E, мм	F, мм	G, мм
EACC/in-18H/UP3/N3	620	580	570	520	560	265	170
EACC/in-24H/UP3/N3	950	870	840	660	790	240	165
EACC/in-36H/UP3/N3	950	870	840	660	790	240	165
EACC/in-48H/UP3/N3	950	870	840	660	790	290	165
EACC/in-60H/UP3/N3	950	870	840	660	790	290	165

Модель (внешний блок)	A, мм	B, мм	C, мм	D, мм	E, мм	F, мм	G, мм
EACO/out-18H/UP3/N3	761	320	548	540	286	825	256
EACO/out-24H/UP3/N3	892	396	698	560	364	957	340
EACO/out-36H/UP3/N3	920	427	790	610	395	985	370
EACO/out-48H/UP3/N3	940	530	820	610	486	1010	460
EACO/out-60H/UP3/N3	940	530	820	610	486	1010	460

Кондиционеры Electrolux работают на озонобезопасном фреоне R410A.



Unitary Pro 3

- Режимы работы: охлаждение/обогрев/осушение/вентиляция
- Стабильная работа от -15 °С до +48 °С
- Отображение режима работы на внутреннем блоке
- Ночной режим
- Автоматическое качание горизонтальных и вертикальных жалюзи
- Автоматическая разморозка/автоочистка
- Проводной пульт*
- Пульт ДУ с режимом реального времени
- Антикоррозийное покрытие Blue Fin
- Многоразовые моющиеся фильтры
- Гарантия – 4 года



Характеристики	EACU/in-18H/UP3/N3	EACU/in-24H/UP3/N3	EACU/in-36H/UP3/N3	EACU/in-48H/UP3/N3	EACU/in-60H/UP3/N3
Производительность (охлаждение/обогрев), кВт	5.00/5.20	7.30/7.70	10.10/12.00	14.10/16.50	15.80/19.10
Потребляемая мощность (охлаждение/обогрев), кВт	1,65/1,45	2,25/2,25	3,2/3,4	4,5/4,4	5,48/5,4
Напряжение питания (внутренний/внешний), В/Гц/Ф	220-240-50-1/220-240-50-1	220-240-50-1/220-240-50-1	220-240-50-1/380-415-50-3	220-240-50-1/380-415-50-3	220-240-50-1/380-415-50-3
Класс энергоэффективности (EER/COP)	C/B	A/A	B/A	A/A	C/B
Расход воздуха (внутренний блок), м³/ч	700/600/500/400	1400/1300/1200/1000	1700/1500/1400/1300	2200/2100/2000/1900	2500/2300/2200/2100
Уровень звукового давления (внутренний блок), дБ(А)	40/37/33	46/44/41	50/49/48	53/52/51	53/52/51
Размеры внутреннего блока (ШхГхВ), мм	870×665×235	1200×665×235	1200×665×235	1570×665×235	1570×665×235
Размеры внешнего блока (ШхГхВ), мм	761×256×548	892×340×698	920×370×790	940×460×820	940×460×820
Размеры упаковки внутреннего блока (ШхГхВ), мм	1033×770×300	1363×770×300	1363×770×300	1729×770×300	1729×770×300
Размеры упаковки внешнего блока (ШхГхВ), мм	881×363×595	1029×458×750	1083×488×875	1083×573×973	1083×573×973
Вес (нетто/брутто) внутреннего блока, кг	25.0/30.0	33.0/39.0	36.0/42.0	43.0/50.0	45.0/52.0
Вес (нетто/брутто) внешнего блока, кг	39.0/41.5	59.0/63.0	70.0/75.0	97.0/108.0	103.0/114.0
Диаметр труб (жидкость/газ), дюйм	1/4" / 1/2"	3/8" / 5/8"	3/8" / 5/8"	3/8" / 5/8"	3/8" / 5/8"
Максимальная длина трассы / перепад высот, м	30 / 15	30 / 15	30 / 20	50 / 30	50 / 30
Диапазон рабочих температур (охлаждение/обогрев), °С	-15 - 48 / -15 - 24	-15 - 48 / -15 - 24	-15 - 48 / -15 - 24	-15 - 48 / -15 - 24	-15 - 48 / -15 - 24

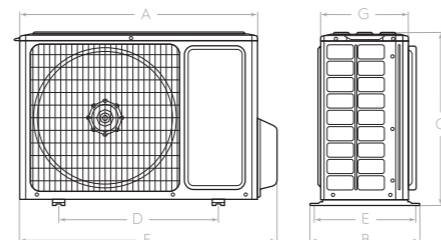
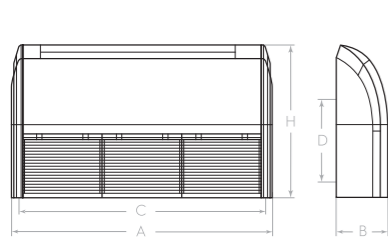

Модель (внутренний блок)	A, мм	B, мм	C, мм	D, мм	H, мм
EACU/in-18H/UP3/N3	870	235	812	318	665
EACU/in-24H/UP3/N3	1200	235	1142	318	665
EACU/in-36H/UP3/N3	1200	235	1142	318	665
EACU/in-48H/UP3/N3	1570	235	1512	318	665
EACU/in-60H/UP3/N3	1570	235	1512	318	665

Модель (внешний блок)	A, мм	B, мм	C, мм	D, мм	E, мм	F, мм	G, мм
EACO/out-18H/UP3/N3	761	320	548	540	286	825	256
EACO/out-24H/UP3/N3	892	396	698	560	364	957	340
EACO/out-36H/UP3/N3	920	427	790	610	395	985	370
EACO/out-48H/UP3/N3	940	530	820	610	486	1010	460
EACO/out-60H/UP3/N3	940	530	820	610	486	1010	460

* Опция.
Кондиционеры Electrolux работают на озонобезопасном фреоне R410A.



Unitary Pro 3

- Режимы работы: охлаждение/обогрев/осушение/вентиляция
- Стабильная работа от -15 °С до +48 °С
- Ночной режим
- Автоочистка
- Горячий старт
- Возможность подмеса свежего воздуха
- Проводной пульт
- Пульт ДУ с режимом реального времени*
- Антикоррозийное покрытие Blue Fin
- Многоразовые моющиеся фильтры
- Гарантия – 4 года



Характеристики	EACD/in-18H/UP3/N3	EACD/in-24H/UP3/N3	EACD/in-36H/UP3/N3	EACD/in-48H/UP3/N3	EACD/in-60H/UP3/N3
Производительность (охлаждение/обогрев), кВт	4.75/4.90	7.00/7.40	10.10/12.00	14.60/16.30	16.00/19.00
Потребляемая мощность (охлаждение/обогрев), кВт	1,6/1,4	2,15/1,95	3,2/3,2	4,5/4,3	5,5/5,4
Напряжение питания (внутренний/внешний), В/Гц/Ф	220-240-50-1/220-240-50-1	220-240-50-1/220-240-50-1	220-240-50-1/380-415-50-3	220-240-50-1/380-415-50-3	220-240-50-1/380-415-50-3
Класс энергоэффективности (EER/COP)	C/B	A/A	B/A	A/A	C/B
Расход воздуха (внутренний блок), м³/ч	650/580/480/400	1150/1050/950/900	1650/1500/1350/1200	2200/2000/1800/1500	2600/2500/2300/2000
Уровень звукового давления (внутренний блок), дБ(А)	32/30/27	33/30/28	42/38/35	44/41/37	45/40/37
Номинальное статическое давление, Па	25	25	37	50	50
Диапазон статического давления, Па	0-60	0-60	0-100	0-150	0-150
Размеры внутреннего блока (ШхГхВ), мм	1000×450×200	1300×450×220	1000×700×300	1400×700×300	1400×700×300
Размеры внешнего блока (ШхГхВ), мм	761×256×548	892×340×698	920×370×790	940×460×820	940×460×820
Размеры упаковки внутреннего блока (ШхГхВ), мм	1308×568×275	1628×578×300	1205×813×360	1601×813×365	1601×813×365
Размеры упаковки внешнего блока (ШхГхВ), мм	881×363×595	1029×458×750	1083×488×875	1083×573×973	1083×573×973
Вес (нетто/брутто) внутреннего блока, кг	24.0/29.0	31.0/37.0	40.0/46.0	52.0/59.0	54.0/61.0
Вес (нетто/брутто) внешнего блока, кг	39.0/41.5	59.0/63.0	70.0/75.0	97.0/108.0	103.0/114.0
Диаметр труб (жидкость/газ), дюйм	1/4" / 1/2"	3/8" / 5/8"	3/8" / 5/8"	3/8" / 5/8"	3/8" / 5/8"
Максимальная длина трассы / перепад высот, м	30 / 15	30 / 15	30 / 20	50 / 30	50 / 30
Диапазон рабочих температур (охлаждение/обогрев), °С	-15 - 48 / -15 - 24	-15 - 48 / -15 - 24	-15 - 48 / -15 - 24	-15 - 48 / -15 - 24	-15 - 48 / -15 - 24

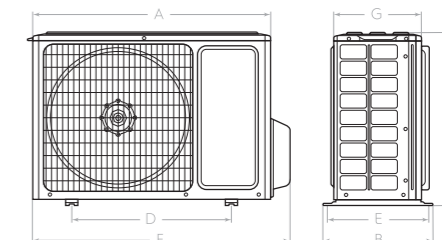
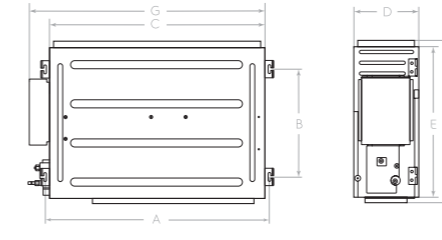

Модель (внутренний блок)	A, мм	B, мм	C, мм	D, мм	E, мм	F, мм	G, мм
EACD/in-18H/UP3/N3	1060	415	1000	200	450	474	1068
EACD/in-24H/UP3/N3	1360	415	1300	220	450	474	1368
EACD/in-36H/UP3/N3	1040	500	1000	300	700	754	1092
EACD/in-48H/UP3/N3	1440	500	1400	300	700	754	1492
EACD/in-60H/UP3/N3	1440	500	1400	300	700	754	1492

Модель (внешний блок)	A, мм	B, мм	C, мм	D, мм	E, мм	F, мм	G, мм
EACO/out-18H/UP3/N3	761	320	548	540	286	825	256
EACO/out-24H/UP3/N3	892	396	698	560	364	957	340
EACO/out-36H/UP3/N3	920	427	790	610	395	985	370
EACO/out-48H/UP3/N3	940	530	820	610	486	1010	460
EACO/out-60H/UP3/N3	940	530	820	610	486	1010	460

* Опция.
Кондиционеры Electrolux работают на озонобезопасном фреоне R410A.



Новое поколение Full DC-инверторных систем профессионального кондиционирования Electrolux Unitary Pro 3 DC

Бытовые кондиционеры Electrolux на основе инверторных технологий хорошо себя зарекомендовали среди различных категорий потребителей.

Многолетний опыт разработки и накопленный технологический потенциал позволил команде разработчиков создать и вывести на рынок серию профессиональных систем кондиционирования с DC-инверторным управлением компрессора.

Уровень шума внутреннего блока – один из наиболее существенных факторов при выборе сплит-системы. В продуктах Electrolux применяются вентиляторы специальной аэродинамической конструкции, снижающие шумовые характеристики оборудования до минимума.



Electrolux Unitary Pro 3 DC

4

Расширенная гарантия - 4 года.



Full DC inverter

В новом поколении полупромышленных сплит-систем реализована технология Full DC inverter, при которой, не только компрессор имеет инверторное управление, но и двигатели вентиляторов внешнего и внутреннего блоков – инверторные.

EEV

Электронно-расширительный вентиль (EEV)

В новом поколении полупромышленных сплит-систем, вместо привычной капиллярной трубки, дросселиция осуществляется электронно-расширительным вентилем. За счет этого обеспечивается более точная подача хладагента в систему и более точное поддержание температуры.

R32

R32

В новой серии полупромышленных систем кондиционирования Unitary Pro 3 DC используется хладагент нового поколения – R32, который более чем на 35% безопаснее для окружающей среды чем R410A.



Расширенный диапазон работы

Встроенный зимний комплект, позволяющий эксплуатировать систему при температуре от минус 20°C.



A++

Европейский класс энергоэффективности A++.



Рекордная

длина трассы – до 75 м.





Unitary Pro 3 DC

- Режимы работы: охлаждение/обогрев/осушение/вентиляция
- Стабильная работа от -20 °С до +48 °С
- Индикация режима работы на панели
- Ночной режим
- Автоматическая разморозка
- Автоочистка
- Горячий старт
- Возможность подмеса свежего воздуха
- Проводной пульт*
- Пульт ДУ с режимом реального времени
- Антикоррозийное покрытие Blue Fin
- Многоуровневые моющиеся фильтры
- Гарантия – 4 года



Расширенный диапазон работы от -20 до +48 °С



Увеличенные длины трасс до 75 м



Хладагент R32



Встроенная дренажная помпа



EEV, электронно-расширительный вентиль



Комплекс самодиагностики автоматической защиты



Низкий уровень шума



Класс энергоэффективности (A++)



4 года гарантии

SUPER DC INVERTER

	EACC/in-12H/ UP3-DC/N8	EACC/in-18H/ UP3-DC/N8	EACC/in-24H/ UP3-DC/N8	EACC/in-36H/ UP3-DC/N8	EACC/in-48H/ UP3-DC/N8	EACC/in-60H/ UP3-DC/N8
Характеристики						
Производительность (охлаждение/обогрев), кВт	3.50 / 4.00	5.00 / 5.50	7.00 / 8.00	10.00 / 12.00	13.40 / 15.50	14.50 / 17.00
Потребляемая мощность (охлаждение/обогрев), кВт	1 / 1,05	1,56 / 1,65	2,05 / 2,2	3,15 / 3,55	4,7 / 4,45	5,2 / 4,8
Напряжение питания (внутренний/внешний), В/Гц/Ф	220-240-50-1/ 220-240-50-1	220-240-50-1/ 220-240-50-1	220-240-50-1/ 220-240-50-1	220-240-50-1/ 220-240-50-1	220-240-50-1/ 380-415-50-3	220-240-50-1/ 380-415-50-3
Класс энергоэффективности (EER/COP)	A/A	A/A	A/B	B/B	C/B	C/B
Класс энергоэффективности (SEER/SCOP)	A+/A+	A+/A+	A++/A	A++/A+	A++/A+	A++/A
Расход воздуха (внутренний блок), м³/ч	650/580/ 480/400	700/580/ 480/400	1100/1050/ 960/870	1500/1470/ 1380/1220	1900/1690/ 1480/1140	2000/1880/ 1620/1430
Уровень звукового давления (внутренний блок), дБ(А)	39/36/33	39/36/33	42/40/39	48/46/42	51/48/45	52/50/48
Размеры внутреннего блока (ШхГхВ), мм	570×570×265	570×570×265	840×840×240	840×840×240	840×840×290	840×840×290
Размеры внешнего блока (ШхГхВ), мм	818×302×596	818×302×596	892×340×698	940×460×820	940×460×820	900×340×1345
Размеры панели (ШхВхГ), мм	620×620×47.5	620×620×47.5	950×950×52	950×950×52	950×950×52	950×950×52
Размеры упаковки внутреннего блока (ШхГхВ), мм	698×653×295	698×653×295	963×963×325	963×963×325	963×963×379	963×963×379
Размеры упаковки внешнего блока (ШхГхВ), мм	948×420×645	948×420×645	1029×458×750	1083×573×973	1083×573×973	1048×458×1500
Размеры упаковки панели (ШхГхВ), мм	701×701×125	701×701×125	1033×1038×112	1033×1038×112	1033×1038×112	1033×1038×112
Вес (нетто/брутто) внутреннего блока, кг	17.0/22.0	17.0/22.0	29.0/36.0	31.0/38.0	36.0/44.0	36.0/44.0
Вес (нетто/брутто) внешнего блока, кг	37.0/40.0	39.0/42.0	53.0/57.0	83.0/95.0	99/111	112.0/122.0
Вес нетто панели, кг	4.5	4.5	9.5	9.5	9.5	9.5
Диаметр труб (жидкость/газ), дюйм	1/4" / 3/8"	1/4" / 1/2"	3/8" / 5/8"	3/8" / 5/8"	3/8" / 5/8"	3/8" / 5/8"
Максимальная длина трассы / перепад высот, м	30 / 15	35 / 20	50 / 25	65 / 30	75 / 30	75 / 30
Диапазон рабочих температур (охлаждение/обогрев), °С	-20 - 48 / -20 - 24	-20 - 48 / -20 - 24	-20 - 48 / -20 - 24	-20 - 48 / -20 - 24	-20 - 48 / -20 - 24	-20 - 48 / -20 - 24

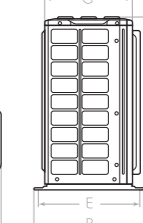
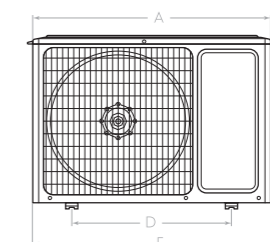
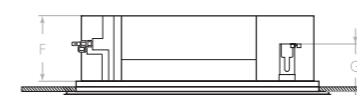
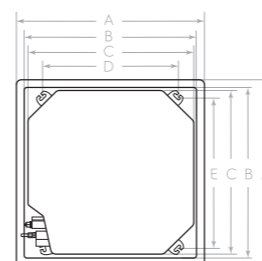

Модель (внутренний блок)	A, мм	B, мм	C, мм	D, мм	E, мм	F, мм	G, мм	Модель (внешний блок)	A, мм	B, мм	C, мм	D, мм	E, мм	F, мм	G, мм
EACC/in-12H/UP3-DC/N8	620	580	570	520	560	265	170	EACO/out-12H/UP3-DC/N8	818	378	596	550	348	887	302
EACC/in-18H/UP3-DC/N8	620	580	570	520	560	265	170	EACO/out-18H/UP3-DC/N8	818	378	596	550	348	887	302
EACC/in-24H/UP3-DC/N8	950	870	840	660	790	240	165	EACO/out-24H/UP3-DC/N8	892	396	698	560	364	952	340
EACC/in-36H/UP3-DC/N8	950	870	840	660	790	240	165	EACO/out-36H/UP3-DC/N8	940	530	820	610	486	-	460
EACC/in-48H/UP3-DC/N8	950	870	840	660	790	290	165	EACO/out-48H/UP3-DC/N8	940	530	820	610	486	-	460
EACC/in-60H/UP3-DC/N8	950	870	840	660	790	290	165	EACO/out-60H/UP3-DC/N8	900	412	1345	572	378	-	340

Кондиционеры Electrolux работают на озонобезопасном фреоне R32.

Колонные вентиляторы

Новые колонные вентиляторы Electrolux позволяют управлять климатом в помещении - увлажняя, охлаждая и очищая воздух - одним устройством. Вентиляторы изготовлены из высококачественных экологически чистых материалов, отвечающих российским и международным стандартам, поэтому их использование максимально безопасно. Благодаря современному дизайну приборы гармонично впишутся в любой интерьер, а компактные размеры позволят удобно их разместить и легко перемещать.

COLD CYCLE

Технология COLD CYCLE

Позволяет быстро и деликатно уменьшать температуру в помещении на несколько градусов за счет естественного гидроохлаждения.

LED

Сенсорное управление и LED дисплей

Управление прибором максимально удобно и комфортно благодаря сенсорной панели управления, а информативный LED дисплей отображает текущие режимы работы и температуру в комнате.

Cross Flow

Конструкция Cross Flow

Благодаря конструкции крыльчатки Cross Flow вентилятор обеспечивает бесшумную работу, что позволяет комфортно использовать прибор даже ночью.

3,5 л

Резервуар на 3,5 л и контейнеры для заморозки

Большой резервуар для воды на 3,5 литра обеспечит запас воды для длительной непрерывной работы, а контейнера для заморозки в комплекте усилят эффект мгновенной свежести.



Увлажнение



Охлаждение



Очищение



Бытовые вентиляторы

Бытовые вентиляторы Electrolux – это свежесть летнего ветра и комфорт в помещении. Для максимального удобства и комфорта вентиляторы имеют несколько режимов обдува, пульт ДУ, таймер до 15 часов, до 8 скоростных режимов, LED дисплей, сенсорное управление и ультранизкий уровень шума.

2 года

Расширенная гарантия

На всю линейку вентиляторов Electrolux действует расширенная гарантия – 2 года.



Мотор «Long-life Work»

Благодаря надежному мотору с двойной медной обмоткой вентиляторы имеют увеличенный срок службы и повышенный уровень комфорта.



Защитная решетка

Повышенную прочность решетки вентиляторов обеспечивают 2 ребра жесткости, а увеличенная толщина прутьев исключает деформацию и гарантирует безопасность использования.

Модельный ряд

Бытовые вентиляторы

Модель	EFC - 77W	EFT - 1110i	EFF - 1000i	EFF - 1004i	EFF - 1002i	ETF - 107W
Номинальная мощность, Вт	65	50	55	50	40	35
Количество режимов работы	4	3	4	3	1	2
Количество скоростей	3	3	8	6	3	3
Количество лопастей	-	-	5	5	5	3
Таймер, ч	12	12	15	7,5	8	нет
Пульт ДУ	да	да	да	да	да	нет
Габариты прибора (ШxВxГ), мм	320*1100*320	302*1088*302	450*1370*400	435*1360*415	400*1260*380	260*335*270
Вес нетто / брутто, кг	5,1 / 6,1	4,3 / 5,3	6 / 7	5,5 / 6,9	5,1 / 6,3	2,1 / 2,8
Основание	круглое	круглое	утяжеленное / квадратное	утяжеленное / квадратное	утяжеленное / квадратное	круглое
Размер основания, см	32	30	45	43	40	26



Ассортимент систем коммерческого кондиционирования и вентиляции

VRF-системы	
Серия STEP FREE	108
Компрессорно- конденсаторные блоки	
Серия ECC	110
Модульные чиллеры	112
Фанкойлы CARRYCOOL	114
Системы вентиляции	
Серия STAR.....	116



Мультизональные системы VRF

Когда требуется одновременно управлять климатом в нескольких помещениях или во всем здании, идеальный выбор — мультизональные системы. VRF-системы Electrolux Step Free позволяют сочетать комфорт и удобство бытового кондиционера, а также эффективность и многофункциональность промышленной системы.

Возможность выбора

В серии Step Free воплощен принцип лидерства в инновациях, технические характеристики данной серии являются одними из лучших в отрасли: энергопотребление и максимально допустимые расстояния между блоками системы, индекс установочной мощности внутренних блоков 10-150%. Серия Step Free создает единую систему комфортного кондиционирования любого здания.

Экономия электроэнергии

Применение новейших технологий в экономии электроэнергии и повышение КПД компрессоров мультизональных систем обеспечили оборудованию Electrolux лидирующие позиции по этому показателю в отрасли. В системах Electrolux Step Free применяются новейшие компрессоры с асимметричной камерой сжатия (обладает одним из самых высоких КПД среди аналогов). Благодаря этому эффективный показатель энергоэффективности SEER в режиме охлаждения достигает 8,6, а SCOP в режиме обогрева — 9,0.

Контроль качества Electrolux

Мультизональные системы Electrolux — это высочайшее качество и полное соответствие европейским стандартам. Для тестирования и сертификации оборудования компанией Electrolux привлекаются крупнейшие международные экспертные бюро, такие как TUV Rheinland Group — общепризнанный мировой лидер в вопросах экспертизы сертификации.

Инновации VRF-систем Electrolux

- Black Fin** для объектов с требованием оборудования в «морском исполнении»
- 10-150%** Диапазон загрузки наружного блока от 10 до 150%! Стабильная работа системы при 1 подключенном внутреннем блоке
- Система** поблочного учета энергопотребления
- Разъем CN3** встроен в платы внутренних настенных и канальных блоков. Дополнительная экономия до 40% электроэнергии
- Комплект DX-Kit** Возможность использования наружных блоков VRF-систем в качестве инверторных ККБ
- VIP-режим** Возможность установить приоритет первоочередного охлаждения или обогрева от 1 до 5 помещений в 1 системе!
- Функция «Ночной режим»** Возможность снижения уровня шума наружного блока на 14 дБ(А)
- 50 °C** Низкотемпературный комплекс Север. Стабильная работа VRF-системы до -50 °C
- глубина 750 мм** Невероятная мощность в уникально компактном исполнении: модули до 80 кВт



Трехтрубные VRF-системы Electrolux с фреоновым или водяным охлаждением конденсатора являются вершиной развития VRF-систем в области энергоэффективности. За счет рекуперации тепла они позволяют дополнительно экономить до 50% электроэнергии.

Почему профессионалы выбирают VRF-системы Electrolux?

Удобная программа подбора
Позволяет значительно экономить время при проектировании.

Высокие эксплуатационные характеристики
Защита от перепада напряжения, низкое электропотребление, наличие ночного режима эксплуатации.

Широкие инсталляционные возможности
Общая длина трассы до 1200м, длина самой протяженной линии 225м, максимальный перепад высот между внутренними и наружными блоками 110м.

Большой опыт эксплуатации в России



DC-инверторная технология
Применение полностью инверторных компрессоров и современных комплектующих позволило добиться высоких показателей энергоэффективности.

Модельный ряд

Наружные блоки

Мощность, кВт	8	10	11,2	12,5	14	15,5	22,4	28	33,5	40	45	50	56	61,5	68	72,5	80
ESVMO-SF-H одновентиляторные	•	•		•													
ESVMO-SF-H двухвентиляторные			•		•	•	•	•	•	•							
ESVMO-SF-A двухтрубные блоки							•	•	•	•	•						
ESVMO-SF-W с водяным охлаждением конденсатора							•	•	•	•	•						
ERXY двухтрубные блоки							•	•	•	•	•	•	•				
ERXY3 трехтрубные блоки с рекуперацией тепла							•	•	•	•	•	•	•	•	•	•	•

Внутренние блоки

Мощность, кВт	1,5	1,7	2,2	2,8	3,6	4,0	4,5	5,0	5,6	7,1	9,0	11,2	14,0	16,0	22,4	28,0
Настенные блоки ESVMW-SF-S			•	•		•			•	•						
Кассетные блоки ESVMC4/C-SF-S DC inverter	•		•	•	•	•	•	•	•	•	•	•	•	•	•	•
Кассетные блоки ESVMC4-SF-S DC inverter											•	•	•	•		
Супертонкие канальные блоки ESVMDS-SF-S DC inverter		•	•	•	•	•	•	•	•	•	•	•	•	•	•	•
Супертонкие канальные блоки ESVMDS-SF-A		•	•	•	•	•	•	•	•	•	•	•	•	•	•	•
Канальные блоки ESVMD-SF-F			•	•	•	•	•	•	•	•	•	•	•	•	•	•
Высоконапорные канальные блоки ESVMD-SF-A															•	•
Бескорпусные напольные блоки ESVMF																
Напольно-потолочные блоки ESVMU										•	•	•	•	•	•	•
Однопоточные кассетные блоки ESVMC1-SF			•	•	•	•	•	•	•	•	•	•	•	•	•	•
Двухпоточные кассетные блоки ESVMC2-SF			•	•	•	•	•	•	•	•	•	•	•	•	•	•

Компрессорно-конденсаторные блоки ECC

Компрессорно-конденсаторные блоки (ККБ) состоят из конденсатора, компрессора, вентилятора и устройства внутреннего управления. ККБ Electrolux представлены моделями, работающими только на охлаждение.



Применение

Чаще всего компрессорно-конденсаторный блок используется в сочетании с вентиляционными установками, оборудованными системами прямого охлаждения, или внутренними блоками сплит-систем канального, настенного, шкафного и других типов.

Надежность работы

Набор таких функций как: автоматическая идентификация неисправностей, защита от перепадов напряжений, датчик высокого/низкого давления, сенсор температуры помогают постоянно и эффективно производить мониторинг работы оборудования.

Соединительный комплект

В системах с компрессорно-конденсаторными блоками на соединительном жидкостном трубопроводе перед воздухоохладителем необходимо установить дополнительные элементы холодильного контура:

- ТРВ (терморегулирующий вентиль),
- соленойный клапан,
- смотровое стекло,
- фильтр-осушитель.

Для всех моделей ККБ Electrolux может быть поставлен соединительный комплект ведущего производителя Danfoss.

Система кондиционирования с использованием ККБ представляет собой одно из самых доступных решений для вентиляции воздуха в супермаркетах, торговых центрах, гостиницах, аэропортах и офисах.

Производительный теплообменник
Внутренняя рифленая поверхность медных трубок увеличивает эффективность передачи тепла.



Антикоррозийная защита теплообменника

Ламели теплообменника обработаны антикоррозийным и гидрофильным покрытием для долговечности работы и снижения эксплуатационных расходов.



Прямой привод двигателя

Это повышенная эффективность и меньшее количество запчастей, что влечет сокращение эксплуатационных расходов



Простая система охлаждения

Охладительная система, которая исключает обледенение в зимнее время



Высокоэффективный и надежный компрессор

и надежный компрессор. Два вида компрессоров, ротационный или спиральный, в зависимости от модели. Термозащита предупреждает перегрев двигателя

Модельный ряд

Компрессорно-конденсаторные блоки ECC

Мощность, кВт	3	5,3	7,1	10,5	14	16	22	28	35	45	53	61	70	105
ECC	•	•	•	•	•	•	•	•	•	•	•	•	•	•

Модульные чиллеры

Модульный чиллер с воздушным охлаждением конденсатора – это устройство для подготовки холодной (теплой) воды в системах кондиционирования воздуха для обеспечения работы фанкойлов и центральных кондиционеров, модельный ряд представлен двумя типоразмерами 65 и 130кВт. Системы холодоснабжения на базе модульных чиллеров дешевле и проще в эксплуатации, чем системы холодоснабжения на базе моноблочных чиллеров за счет своего модульного дизайна.



Уникальные технические преимущества

Энергоэффективные А Класс DANFOSS компрессоры

Высококачественные компоненты фреонового контура

Кожухотрубный испаритель не восприимчив к разморозке

Отделитель жидкости 100% защита от гидроудара

Встроенный маслоотделитель обеспечивает возврат масла в компрессор



Применение

Модульные чиллеры с воздушным охлаждением конденсатора предназначены для использования при наружной установке на крыше здания или его прилегающей территории



Абсолютная герметичность фреонового контура

Отсутствие сужений стенок калача способствует равномерному распределению нагрузок, что гарантирует полную герметичность и отсутствие утечек хладагента



Сердце чиллера – промышленный спиральный компрессор DANFOSS



30 000 часов моторесурс за счет технологии обогащения поверхностей подшипников тефлоном



Уникальная конструкция спиралей из высокопрочного чугуна обеспечивает высокую энергоэффективность



Промежуточный нагнетательный клапан IDV – снижение механической нагрузки на спирали при попадании жидкого хладагента



Модульная конструкция

Позволяет компоновать агрегаты различной производительности путем соединения соответствующих модулей, получая, таким образом, требуемую холодопроизводительность. Агрегаты соединяются между собой непосредственно на объекте. Благодаря модульной конструкции, систему кондиционирования с чиллерами Electrolux можно наращивать поэтапно, исходя из потребностей в холоде в текущий момент времени. При этом инвестировать в систему кондиционирования можно постепенно, в отличие от системы с моноблочным чиллером.

Фанкойлы CARRYCOOL

Создание комфортных климатических условий в зданиях и помещениях различного назначения требует индивидуального подхода. К чиллеру можно подсоединить группу фанкойлов, задать общий температурный режим для всей системы и управлять с пульта работой каждого фанкойла, обеспечивая тем самым необходимую температуру во всех помещениях.



Системы управления

Пользователям опционально предлагается большой выбор систем управления: проводной пульт с ЖК-дисплеем и термостат. Также возможно групповое управление и диспетчеризация



Низкий уровень шума

В конструкции используются низкошумные вентиляторы, что позволяет устанавливать фанкойлы в помещениях с высокими требованиями к уровню шума



Blue Fin

Антикоррозийное покрытие Blue Fin значительно улучшает эффективность теплообмена, а также увеличивает срок службы фанкойла в три раза



Настенные блоки

Компактный и современный корпус фанкойлов. Удобство монтажа и эксплуатации, встроенный 3-х ходовой клапан с приводом.



Кассетные блоки

Фанкойлы высокой мощности с возможностью равномерного распределения воздушного потока.



Напольно-потолочные блоки

Фанкойлы, разработанные в соответствии с европейскими и международными нормами качества.



Универсальные блоки

Более 80 вариантов исполнения корпусных и бескорпусных версий.



Канальные блоки

Возможность скрытой установки позволяет равномерно подавать по воздуховодам очищенный и охлажденный воздух.

Центральное управление и диспетчеризация

Диспетчеризатор

Элементы системы



Фанкойлы Electrolux линейки CARRYCOOL

Полностью приспособлены для центрального управления и диспетчеризации, а также для интеграции в систему «Умный дом» (BMS). Групповое управление предусматривает возможность объединения до 64 блоков с помощью центральных пультов управления ECCM03/ECCM30 (для работы пультов дополнительно нужен сетевой модуль NIM01), которые в свою очередь могут быть соединены в контур из 16 зон. Таким образом, диспетчеризация всей системы по протоколу Modbus позволяет эффективно управлять работой вплоть до 1024 внутренних блоков.

Модельный ряд

Настенные фанкойлы

Мощность, кВт	2,9	3,3	3,6	4,7	5,5
CARRYHEALTH EFN	•	•	•	•	•

Кассетные фанкойлы

Мощность, кВт	3,5	4,1	4,5	5	6,3	7,7	8	9	11,4	14,2
2-хтрубные CARRYROUND EFR	•	•	•	•	•	•	•	•	•	•
Мощность, кВт	2,8	3,2	3,9	5,6	6,5	6,8	7,4	10,2	11,6	
4-хтрубные CARRYROUND EFR	•	•	•	•	•	•	•	•	•	

Канальные фанкойлы

Мощность, кВт	2,2	3	4	4,8	6,1	8,3	9,8	11,9	13,5
Средненапорные CARRYFLOW EFF	•	•	•	•	•	•	•	•	•
Мощность, кВт	7,3	9,7	11	13,2	15,5	17,4	21,9		
Высоконапорные CARRYFLOW EFF	•	•	•	•	•	•	•		

Напольно-потолочные фанкойлы

Мощность, кВт	1,6	2,8	3,5	5,2	6	7	8,1
Средненапорные CARRYFLOW EFF	•	•	•	•	•	•	•

Универсальные фанкойлы

Мощность, кВт	1,47	2,09	3,11	3,8	4,31	5,62	6,51	9,12	10,75
2-хтрубные CARRYSMART EFS	•	•	•	•	•	•	•	•	•
Мощность, кВт	1,45	1,94	2,92	3,65	4,11	5,39	6,23	8,81	10,51
4-хтрубные CARRYSMART EFS	•	•	•	•	•	•	•	•	•

Канальные высоконапорные фанкойлы

Мощность, кВт	8,92	12,66	15,62	19,98	25,02
CARRYBREEZE EFB	•	•	•	•	•

Системы вентиляции STAR

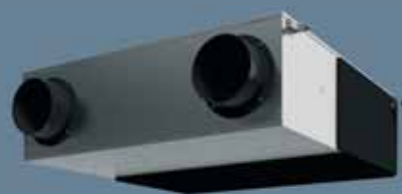

Приточно-вытяжные установки STAR объединяют в себе самые передовые технологии, что позволяет им отвечать современным требованиям энергоэффективности и знаменуют собой совершенно новый подход к вентиляционному оборудованию.



Эффективная рекуперация
Применение рекуператора специальной шестигранной формы с поверхностью теплообмена на 30% больше, чем у стандартного четырехгранного, позволяет достичь большей эффективности рекуперации (до 90%) и дает возможность не использовать дополнительный подогрев.



Защита от замерзания
Во избежание обмерзания активируется специальный режим: система управления на 10 минут отключает работу установки. Когда требуется непрерывная подача в помещение свежего воздуха и остановка работы даже на 10 минут является критичной, для предотвращения обмерзания рекуператора в системе предусмотрена возможность подключения вспомогательного электронагревателя малой мощности.



Сохранение влаги
Особенностью конструкции является увеличенный рекуперативный теплообменник шестиугольной формы мембранного типа, который позволяет осуществлять не только тепло-, но и влагообмен.



Компактность
Благодаря моноблочной компактной конструкции установки легко монтируются непосредственно за подвесным потолком.



Стабильная работа

Пластинчатый рекуператор мембранного типа совершает не только тепло-, но и влагообмен, что устраняет необходимость отвода конденсата при любых режимах работы установки, включая оттаивание, и предотвращает осушение воздуха вентиляционной системой в зимний период.

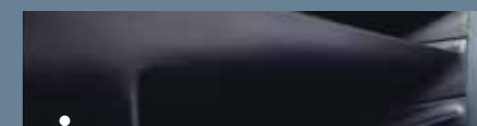

Расширенные возможности

Для расширения сферы применения установок STAR предлагаются вентиляторы подпора, позволяющие увеличить свободный напор вентилятора установки в два раза.



Состав и чистота воздуха

Система управления установки STAR оснащена функцией индикации загрязнения фильтра в зависимости от времени наработки. Пользователь может сам устанавливать время эксплуатации фильтра (максимум 3500 часов, или 145 дней).

Модельный ряд

Приточно-вытяжные установки

Расход воздуха, м³/ч	205	340	440	650	1100	1300
EPVS	•	•	•	•	•	•

Вентиляторы подпора

Расход воздуха установки с дополнительным вентилятором, м³/ч	240	370	480	730	1210	1350
EPVS/EF	•	•	•	•	•	•



Узнать больше
о продуктах Electrolux
вы можете на нашем сайте
www.home-comfort.ru

Electrolux is a registered trademark used
under license from AB Electrolux (publ).
Электролюкс —зарегистрированная
торговая марка, используемая в соот-
ветствии с лицензией
Electrolux AB (публ.).

Изменения технических
характеристик и ассортимента
могут быть произведены
без предварительного уведомления.
В тексте и цифровых обозначениях
каталога могут быть допущены
ошибки и опечатки.

Версия КБКВ 2021/1

