



ISO 9001

**BUREAU VERITAS
Certification**



**СЕРТИФИКАТ
МЕНЕДЖМЕНТА
КАЧЕСТВА**



PRO AQUA | 2023

КОМПАНИЯ «ПРО АКВА»

Компания «ПРО АКВА» - крупный и надёжный поставщик высокотехнологичного инженерного оборудования. Более 25 лет мы поставляем на российский рынок трубопроводы для комплектации систем отопления, водоснабжения и канализации.

ЧЕТЫРЕ ГЛАВНЫХ

критерия, которые делают компанию «ПРО АКВА» лидером отраслевого рынка:



01 СОБСТВЕННОЕ ПРОИЗВОДСТВО

Научно-производственное объединение «ПРО АКВА» расположено в городе Хотьково Сергиево-посадского городского округа Московской области. На территории крупного заводского комплекса площадью 125 000 кв. м. находятся производственные цеха, лаборатория и склады готовой продукции. Собственное производство позволило компании «ПРО АКВА» стать участником государственных программ по импортозамещению, компенсируя объёмы ушедших с рынка брендов.

02 СОВРЕМЕННЫЕ ТЕХНОЛОГИИ

Во всех цехах установлено современное высокоточное автоматизированное оборудование известных брендов, таких как: Krauss-Maffei – Германия, Cincinnati – Австрия, SICA, IPM, Moretto – Италия, ENGEL, HAITIAN. Новые технологии позволили предприятию повысить качество выпускаемой продукции и увеличить объем производимых товарных групп.

Для производства труб и фитингов используется только высококачественное сырье мировых производителей.



03 АТТЕСТОВАННАЯ ЛАБОРАТОРИЯ И СЕРТИФИКАЦИЯ

Производственная лаборатория для тестирования продукции из полимерных материалов, оснащена оборудованием ведущих европейских производителей (ZWICK; BINDER; SCITEQ).

Лаборатория аттестована ФБУ «Государственный региональный центр стандартизации, метрологии и испытаний в Московской области». Благодаря постоянному контролю на всех этапах производства, продукция, выпускаемая заводом, сохраняет стабильно высокое качество.

Система менеджмента качества завода соответствует международному стандарту ISO 9001:2015 и его отечественному аналогу ГОСТ Р ИСО 9001-2015.

ISO 9001
BUREAU VERITAS
Certification



№: RU003921



04 КЛИЕНТООРИЕНТИРОВАННОСТЬ

Широкий ассортимент производимой и поставляемой инженеринговой продукции, насчитывает более 35 тысяч наименований высококачественных сертифицированных товаров. Технические специалисты компании «ПРО АКВА» принимают участие в разработках новой продукции и доработках существующей, с целью максимально адаптировать ее для работы в российских инженерных системах.



STANDART

Экологически чистые материалы лежат в основе продукции PRO AQUA. Она выпускается из качественного сырья (полипропилен, полиэтилен, латунь, чугун, нержавеющая сталь и др.) с соблюдением технических условий и принятых стандартов. Это позволяет увеличить гарантийный срок на продукцию PRO AQUA до 10 лет.



ЗАВОД «ПРО АКВА»



Building Inf. Model

Мы постоянно разрабатываем BIM-семейства линеек продукции PRO AQUA для программы REVIT. Использование BIM-моделей в проектировании дает возможность создать модель, максимально приближенную к финальному сооружению, что поможет избежать ошибок на всех этапах от проектирования до монтажа.



B2B

Гибкая система скидок позволяет нам выстраивать взаимовыгодное сотрудничество с любыми партнерами. Для оптовых клиентов действуют специальные программы лояльности. Возможны факторинговые операции и другие варианты сотрудничества.

30.000 м²

Складские площади более 30 тысяч кв. метров, позволяют компании обеспечить более чем трехмесячный запас продукции и комплектующих к ней, даже в период высокого сезона.

Содержание



Полипропиленовые трубы и фитинги 9



Трубы PE-Xa, PE-RT 29

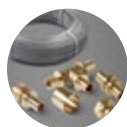

Аксиальные фитинги 37
 Латунные фитинги 38
 Фитинги PPSU 42



Этажные коллекторные узлы 44
 Квартирные станции 54



Коллекторные системы в сборе для отопления и теплых полов 57
 Системы автоматизации 61
 Инструменты и аксессуары для крепления трубы 62
 Система изоляции для теплого пола 62
 Коллекторные шкафы для отопления и теплых полов 63



Запорная арматура 65
 Шаровые краны 66
 Арматура 69
 Сантехнические уплотнители 71



Резьбовые латунные фитинги.....	73
Компрессионные фитинги.....	81
Гибкая подводка.....	85
Чугунные фитинги.....	86



Радиаторная арматура.....	95
---------------------------	----



Компрессионные фитинги для ПНД труб.....	99
Компрессионные фитинги UNIO.....	100
Полиэтиленовые трубы ПЭ 100.....	107



Трубы и фитинги для внутренней канализации.....	109
Внутренняя канализация PRO AQUA COMFORT.....	110
Малозумная канализация PRO AQUA STILTE.....	118
Бесшумная канализация PRO AQUA STILTE PLUS.....	123



Трубы и фитинги для наружной канализации.....	127
Трубы для наружной канализации PRO AQUA TERRA.....	128
Наружная гофрированная двухслойная труба POLYTRON PROKAN.....	130
Дренажные системы POLYTRON PRODREN.....	135

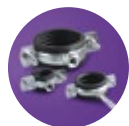

Крепежные системы.....	138
------------------------	-----

R

ВІВ-МОДЕЛІ
ПРОДУКЦІЇ
ДЛЯ ПО AUTODESK®

REVIT®



Трубы и фитинги PP-R

PRO AQUA®
PIPE SYSTEMS SINCE 1997

Трубы и соединительные детали PRO AQUA из полипропилена «Random Co-polymer» применяются в системах холодного и горячего водоснабжения в жилых, административных и промышленных зданиях, в системах отопления, водоподготовки, пневмопроводах и технологических трубопроводах.

Полипропилен «Random Co-polymer», получаемый в результате реакции полимеризации пропилена и этилена в определенных пропорциях, определяет основные физические и химические свойства труб и фитингов, изготовленных из данного материала. Трубопроводы, смонтированные из данного материала, не ржавеют, не меняют вкус и химические свойства протекающей жидкости.

ПРЕИМУЩЕСТВА:

- + длительный срок службы трубопроводов: не менее 50 лет в системах холодного, горячего водоснабжения и отопления.
- + полное отсутствие коррозии и зарастания сечения в процессе эксплуатации;
- + простота и увеличение скорости монтажа трубопровода в 5-7 раз по сравнению с металлическим;
- + полная герметичность сварных соединений;
- + высокая химическая стойкость трубопроводов;
- + меньший (по сравнению с металлическими трубами) уровень шума потока жидкости;
- + система выдерживает несколько циклов заморозания при наличии давления без разрушения;
- + материал экологически безвреден и не выделяет вредных веществ при эксплуатации трубопровода.

Системы трубопроводов из полипропилена пригодны для всех известных видов прокладки: открытая прокладка, под штукатуркой, в шахтах и каналах, бесканальная прокладка и другие виды. Соединение пластмассовых деталей производится с помощью специального оборудования методом термической сварки в раструб; соединение пластмассовых деталей с металлическими производится с помощью комбинированных и фланцевых деталей. Специальные фитинги с металлическими закладными деталями, запорная арматура и крепеж позволяют комбинировать полипропиленовые трубы с другими системами и собирать практически любые схемы. Трубы PP-R для систем водоснабжения и отопления соответствуют ГОСТ 32415-2013 и ГОСТ Р 53630-2015.

Завод «ПРО АКВА» выпускает трубы и фитинги в белом и сером цвете. В ассортименте бренда представлены более 500 SKU от 16 до 120 диаметра.

**10 лет
ГАРАНТИИ**

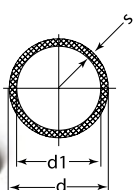

Труба SDR 11 (отрезки 4 м)

d, мм	d1, мм	s, мм	Код белый	Код серый
20	16,2	1,9	PA11008	PA11008G
25	20,4	2,3	PA11010	PA11010G
32	26,2	2,9	PA11012	PA11012G
40	32,6	3,7	PA11014	PA11014G
50	40,8	4,6	PA11016	PA11016G
63	51,4	5,8	PA11018	PA11018G
75	61,4	6,8	PA11020	PA11020G
90	73,6	8,2	PA11022	PA11022G
110	90	10	PA11024	PA11024G
125	102,2	11,4	PA11026	PA11026G
160	130,8	14,6	PA11028	PA11028G

Отрезки 2 м

d, мм	В упаковке	Код белый
20	25	PA11208
25	20	PA11210
32	15	PA11212

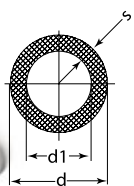

Труба SDR 6 (отрезки 4 м)

d, мм	d1, мм	s, мм	Код белый	Код серый
16	10,6	2,7	PA10006P	
20	13,2	3,4	PA10008	PA10008PG
25	16,6	4,2	PA10010	PA10010PG
32	21,2	5,4	PA10012	PA10012PG
40	26,6	6,7	PA10014	PA10014PG
50	33,4	8,3	PA10016	PA10016PG
63	42,0	10,5	PA10018	PA10018PG
75	50,0	12,5	PA10020	PA10020PG
90	60,0	15,0	PA10022	PA10022PG
110	73,4	18,3	PA10024	PA10024PG
125	83,4	20,8	PA10026	PA10026PG
160	106,8	26,6	PA10028	PA10028PG

Отрезки 2 м

d, мм	В упаковке, шт.	Код белый	Код серый
20	25	PA10208P	PA10208PG
25	20	PA10210P	PA10210PG
32	15	PA10212P	PA10212PG
40	8	PA10214P	PA10214PG
50	5	PA10216P	PA10216PG

Труба, армированная стекловолокном PP-R RUBIS SDR 7,4 (отрезки 4 м)

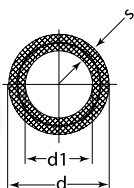

d, мм	d1, мм	s, мм	Код белый	Код серый
20	14,4	2,8	PA35008P	PA35008PG
25	18,0	3,5	PA35010P	PA35010PG
32	23,2	4,4	PA35012P	PA35012PG
40	29,0	5,5	PA35014P	PA35014PG
50	36,2	6,9	PA35016P	PA35016PG
63	45,8	8,6	PA35018P	PA35018PG
75	54,4	10,3	PA35020P	PA35020PG
90	65,4	12,3	PA35022P	PA35022PG
110	79,8	15,1	PA35024P	PA35024PG
125	90,8	17,1	PA35026P	PA35026PG
160	117,8	21,9	PA35028P	PA35028PG

Отрезки 2 м

d, мм	В упаковке, шт.	Код белый
20	25	PA35208P
25	20	PA35210P
32	15	PA35212P
40	10	PA35214P
50	6	PA35216P
63	2	PA35218P

Труба, армированная стекловолокном PP-R RUBIS SDR 6

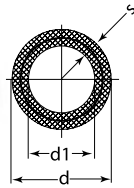

d, мм	d1, мм	s, мм	Код белый	Код серый
20	13,2	3,4	PA37008P	PA37008PG
25	16,6	4,2	PA37010P	PA37010PG
32	21,2	5,4	PA37012P	PA37012PG
40	26,6	6,7	PA37014P	PA37014PG
50	33,4	8,3	PA37016P	PA37016PG
63	42,0	10,5	PA37018P	PA37018PG
75	50,0	12,5	PA37020P	PA37020PG
90	60,0	15,0	PA37022P	PA37022PG
110	73,4	18,3	PA37024P	PA37024PG
125	83,4	20,8	PA37026P	PA37026PG
160	106,8	26,6	PA37028P	PA37028PG

Отрезки 2 м

d, мм	В упаковке	Код белый	Код серый
20	25	PA37208P	PA37208PG
25	20	PA37210P	PA37210PG
32	15	PA37212P	PA37212PG
40	10	PA37214P	PA37214PG
50	6	PA37216P	-

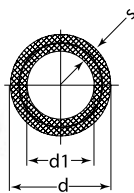

Труба PP-R DUO SDR6 (отрезки 4 м)

d, мм	d1, мм	s, мм	Код белый	Код серый
20	13,2	3,4	PA39008	PA39008G
25	16,6	4,2	PA39010	PA39010G
32	21,2	5,4	PA39012	PA39012G
40	26,6	6,7	PA39014	PA39014G
50	33,4	8,3	PA39016	PA39016G
63	42	10,5	PA39018	PA39018G
75	50	12,5	PA39020	PA39020G

Отрезки 2 м

d, мм	В упаковке, шт.	Код белый
20	25	PA39208
25	20	PA39210
32	15	PA39212
40	10	PA39214

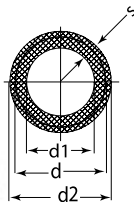

Труба SDR 5, армированная алюминием (отрезки 4 м)

d, мм	d1, мм	d2, мм	s, мм	Код белый	Код серый
20	13,2	21,2	4,0	PA30008pr	PA30008Gpr
25	16,6	26,2	4,8	PA30010pr	PA30010Gpr
32	21,2	33,2	6,0	PA30012pr	PA30012Gpr
40	26,6	41,4	7,4	PA30014pr	PA30014Gpr
50	33,4	52,2	9,4	PA30016pr	PA30016Gpr
63	42,0	65,4	11,7	PA30018pr	PA30018Gpr
75	50,0	77,4	13,7	PA30020pr	PA30020Gpr
90	60,0	92,9	16,4	PA30022pr	PA30022Gpr
110	73,4	112,2	19,5	PA30024pr	PA30024Gpr

Отрезки 2 м

d, мм	В упаковке, шт.	Код белый
20	25	PA30208pr
25	20	PA30210pr
32	15	PA30212pr
40	10	PA30214pr



Муфта соединительная

Размер	В коробке	В упаковке	Код белый	Код серый
20	500	100	PA12008P	PA12008PG
25	300	50	PA12010P	PA12010PG
32	200	25	PA12012P	PA12012PG
40	100	25	PA12014P	PA12014PG
50	60	10	PA12016P	PA12016PG
63	42	7	PA12018P	PA12018PG
75	24	4	PA12020P	PA12020PG
90	12	4	PA12022P	PA12022PG
110	6	1	PA12024P	PA12024PG
125	6	1	PA12026P	PA12026PG
160	1	2	PA12028P	



Муфта переходная В/Н

Размер	В коробке	В упаковке	Код белый	Код серый
25 x 20	500	100	PA12512P	PA12512PG
32 x 20	300	50	PA12514P	PA12514PG
32 x 25	300	50	PA12516P	PA12516PG
40 x 20	200	50	PA12518P	PA12518PG
40 x 25	200	50	PA12520P	PA12520PG
40 x 32	200	25	PA12522P	PA12522PG
50 x 20	120	30	PA12524P	PA12524PG
50 x 25	120	30	PA12526P	PA12526PG
50 x 32	100	25	PA12528P	PA12528PG
50 x 40	80	20	PA12530P	PA12530PG
63 x 20	90	15	PA12531P	PA12531PG
63 x 25	90	15	PA12532P	PA12532PG
63 x 32	60	20	PA12534P	PA12534PG
63 x 40	60	20	PA12536P	PA12536PG
63 x 50	48	16	PA12538P	PA12538PG
75 x 50	36	9	PA12540P	PA12540PG
75 x 63	24	6	PA12542P	PA12542PG
90 x 63	18	6	PA12544P	PA12544PG
90 x 75	18	6	PA12546P	PA12546PG
110 x 75	16	8	PA12547P	
110 x 90	10	2	PA12548P	
125 x 110	5	1	PA12550P	



Муфта переходная В/В

Размер	В коробке	В упаковке	Код белый	Код серый
25 x 20	300	60	PA1261008	PA1261008G
32 x 20	200	40	PA1261208	PA1261208G
32 x 25	210	35	PA1261210	PA1261210G
40 x 20	150	30	PA12614008	
40 x 25	150	30	PA12614010	
40 x 32	115	23	PA12614012	
50 x 20	120	20	PA12616008	
50 x 25	100	20	PA12616010	
50 x 32	90	18	PA12616012	
50 x 40	60	12	PA12616014	
63 x 20	60	12	PA1261808	
63 x 25	60	1	PA12618010	
63 x 32	60	1	PA12618012	
63 x 40	60	1	PA12618014	
63 x 50	48	1	PA12618016	
160 x 110	1	2	PA12612824	



Угольник 90°

Размер	В коробке	В упаковке	Код белый	Код серый
20	350	50	PA13008P	PA13008PG
25	200	50	PA13010P	PA13010PG
32	100	25	PA13012P	PA13012PG
40	60	10	PA13014P	PA13014PG
50	30	10	PA13016P	PA13016PG
63	20	5	PA13018P	PA13018PG
75	8	2	PA13020P	PA13020PG
90	4	2	PA13022P	PA13022PG
110	2	1	PA13024P	PA13024PG
125	2	1	PA13026P	PA13026PG
160	1	1	PA13028P	



Угольник 45°

Размер	В коробке	В упаковке	Код белый	Код серый
20	400	50	PA13508P	PA13508PG
25	250	50	PA13510P	PA13510PG
32	125	25	PA13512P	PA13512PG
40	80	20	PA13514P	PA13514PG
50	40	10	PA13516P	PA13516PG
63	20	5	PA13518P	PA13518PG
75	12	2	PA13520P	PA13520PG
90	6	2	PA13522P	PA13522PG
110	4	1	PA13524	
125	2	1	PA13526P	
160	1	1	PA13528P	



Угольник переходной 45° В/Н

Размер	В коробке	В упаковке	Код белый	Код серый
20	200	50	PA13808	PA13808G
25	100	25	PA13810	PA13810G



Угольник переходной 90° В/Н

Размер	В коробке	В упаковке	Код белый	Код серый
20	300	50	PA13608P	PA13608PG
25	175	25	PA13610P	PA13610PG
32	80	20	PA13612P	PA13612PG



Угольник переходной 90°

Размер	В коробке	В упаковке	Код белый	Код серый
25 x 20	200	50	PA1371008	PA1371008G
32 x 25	100	25	PA1371210	PA1371210G
32 x 20	200	50	PA1371208	PA1371208G



Тройник

Размер	В коробке	В упаковке	Код белый	Код серый
20	200	50	PA14008P	PA14008PG
25	150	25	PA14010P	PA14010PG
32	60	10	PA14012P	PA14012PG
40	40	10	PA14014P	PA14014PG
50	20	5	PA14016P	PA14016PG
63	16	4	PA14018P	PA14018PG
75	8	2	PA14020P	PA14020PG
90	4	2	PA14022P	PA14022PG
110	2	1	PA14024P	PA14024PG
125	2	1	PA14026P	PA14026PG
160	1	1	PA14028P	PA14028PG

Тройник переходной

Размер	В коробке	В упаковке	Код белый	Код серый
20 x 25 x 20	200	25	PA14518P	PA14518PG
25 x 20 x 20	200	25	PA14520P	PA14520PG
25 x 20 x 25	150	25	PA14521P	PA14521PG
25 x 25 x 20	150	25	PA14522P	PA14522PG
32 x 20 x 20	80	20	PA14530P	PA14530PG
32 x 20 x 25	80	20	PA14531P	PA14531PG
32 x 20 x 32	100	25	PA14532P	PA14532PG
32 x 25 x 20	80	20	PA14533P	PA14533PG
32 x 25 x 25	80	20	PA14534P	PA14534PG
32 x 25 x 32	80	20	PA14535P	PA14535PG
40 x 20 x 40	80	10	PA14540P	PA14540PG
40 x 25 x 40	60	10	PA14541P	PA14541PG
40 x 32 x 40	60	10	PA14542P	PA14542PG
50 x 20 x 50	40	8	PA14559P	PA14559PG
50 x 25 x 50	40	8	PA14550P	PA14551PG
50 x 32 x 50	40	8	PA14551P	PA14552PG
50 x 40 x 50	32	8	PA14552P	PA14559PG
63 x 20 x 63	24	6	PA14560P	PA14560PG
63 x 25 x 63	24	6	PA14562P	PA14562PG
63 x 32 x 63	24	6	PA14563P	PA14563PG
63 x 40 x 63	16	4	PA14564P	PA14564PG
63 x 50 x 63	16	4	PA14565P	PA14565PG
75 x 25 x 75	12	4	PA14570P	PA14570PG
75 x 32 x 75	12	4	PA14571P	PA14571PG
75 x 40 x 75	10	2	PA14572P	PA14572PG
75 x 50 x 75	10	2	PA14573P	PA14573PG
75 x 63 x 75	8	2	PA14574P	PA14574PG
90 x 40 x 90	4	2	PA14578P	PA14578PG
90 x 50 x 90	4	2	PA14580P	PA14580PG
90 x 63 x 90	4	2	PA14582P	PA14582PG
90 x 75 x 90	4	2	PA14584P	PA14584PG
110 x 50 x 110	2	1	PA14586	PA14586G
110 x 63 x 110	2	1	PA14596P	PA14596PG
110 x 75 x 110	2	1	PA14598P	PA14598PG
110 x 90 x 110	2	1	PA14600P	PA14600PG



Крестовина

Размер	В коробке	В упаковке	Код белый	Код серый
20	150	25	PA17008P	PA17008PG
25	100	25	PA17010P	PA17010PG
32	50	10	PA17012P	PA17012PG
40	30	10	PA17014	PA17014G



Крестовина переходная

Размер	В коробке	В упаковке	Код белый	Код серый
25 x 20	100	25	PA17521	PA17521G
32 x 25	60	15	PA17532	
40 x 25	50	1	PA17542P	
40 x 32	20	10	PA17543	



Тройник двухплоскостной

Размер	В коробке	В упаковке	Код белый	Код серый
20	200	25	PA17308P	PA17308PG
25	150	25	PA17310P	PA17310PG



Заглушка



Размер	В коробке	В упаковке	Код белый	Код серый
20	600	100	PA15008P	PA15008PG
25	400	100	PA15010P	PA15010PG
32	200	50	PA15012P	PA15012PG
40	150	25	PA15014P	PA15014PG
50	80	20	PA15016P	PA15016PG
63	48	12	PA15018P	PA15018PG
75	30	6	PA15020P	PA15020PG
90	18	3	PA15022P	PA15022PG
110	8	2	PA15024	PA15024G



Бурт длинный

Размер	В коробке	В упаковке	Код белый	Код серый
20	600	200	PA64000P	PA64000PG

Бурт под фланец EN 1092



Размер	В коробке	В упаковке	Код белый	Код серый
20	800	200	PA51120	PA51120G
25	500	100	PA51125	PA51125G
32	250	50	PA51132	PA51132G
40	150	1	PA51140	PA51140G
50	100	1	PA51150	PA51150G
63	50	1	PA51163	PA51163G
75	30	1	PA51175	PA51175G
90	20	1	PA51190	PA51190G
110	10	1	PA51110	PA51110G
125	3	1	PA51160P	
160	1	1	PA511160P	

Фланец пластиковый EN 1092



Размер	В коробке	В упаковке	Код белый	Код серый
20	170	1	PA51220	PA51220G
25	120	1	PA51225	PA51225G
32	110	1	PA51232	PA51232G
40	50	1	PA51240	PA51240G
50	25	1	PA51250	PA51250G
63	30	1	PA51263	PA51263G
75	25	1	PA51275	PA51275G
90	15	1	PA51290	PA51290G
110	10	1	PA52110	PA52110G

Комплект бурт и фланец EN 1092



Размер	В коробке	В упаковке	Код белый
20	100	1	PA56020
25	90	1	PA56025
32	75	1	PA56032
40	35	1	PA56040
50	30	1	PA56050
63	20	1	PA56063
75	25	1	PA56075
90	10	1	PA56090
110	6	1	PA56110



Заглушка резьбовая, НР

Размер	В коробке	В упаковке	Код белый	Код серый
1/2"	600	100	PA15508P	PA15508PG
3/4"	400	100	PA15510P	PA15510PG



Компенсатор

Размер	В коробке	В упаковке	Код белый	Код серый
20	10	10	PA54008P	PA54008PG
25	8	8	PA54010P	PA54010PG
32	5	5	PA54012P	PA54012PG
40	4	4	PA54014P	PA54014PG



Обвод

Размер	В коробке	В упаковке	Код белый	Код серый
20	100	25	PA16008P	PA16108PG
25	50	10	PA16010P	PA16110PG
32	30	5	PA16012P	PA16112PG
40	20	5	PA16014P	PA16114PG



Обвод короткий с муфтой

Размер	В коробке	В упаковке	Код белый	Код серый
20	150	25	PA16116P	PA16116PG
25	80	20	PA16118P	PA16118PG
32	40	10	PA16120P	PA16120PG



Опора с защелкой

Размер	В коробке	В упаковке	Код белый	Код серый
20	1000	100	PA18908	PA18908G
25	800	80	PA18910	PA18910G
32	500	50	PA18912	PA18912G
40	250	50	PA18914	PA18914G
50	175	25	PA18916	PA18916G
63	200	20	PA18918	PA18918G



Опора

Размер	В коробке	В упаковке	Код белый	Код серый
16	800	100	PA18006P	PA18006PG
20	500	100	PA18008P	PA18008PG
25	400	50	PA18010P	PA18010PG
32	300	50	PA18012P	PA18012PG
40	350	50	PA18014P	PA18014PG
50	200	50	PA18016P	PA18016PG
63	200	50	PA18018P	PA18018PG



Опора двойная

Размер	В коробке	В упаковке	Код белый	Код серый
20	200	50	PA18508P	PA18508PG
25	200	50	PA18510P	PA18510PG
32	150	50	PA18512	PA18512G



Муфта разъемная пластиковая

Размер	В коробке	В упаковке	Код белый
20	160	32	PA19008
25	100	20	PA19010
32	24	1	PA19012
40	12	1	PA19014
50	20	4	PA19016
63	5	5	PA19018



Муфта комбинированная, ВР

Размер	В коробке	В упаковке	Код белый	Код серый
20 x 1/2"	200	25	PA22008P	PA22008PG
20 x 3/4"	100	10	PA22010P	PA22010PG
25 x 1/2"	150	10	PA22012P	PA22012PG
25 x 3/4"	150	10	PA22014P	PA22014PG
25 x 1"	150	10	PA22013P	PA22013PG
32 x 1/2"	80	10	PA22015P	PA22015PG
32 x 3/4"	80	10	PA22016P	PA22016PG
32 x 1"	80	10	PA22018P	PA22018PG
40 x 1"	20	5	PA22020P	



Муфта комбинированная, НР

Размер	В коробке	В упаковке	Код белый	Код серый
20 x 1/2"	150	25	PA23008P	PA23008PG
20 x 3/4"	80	10	PA23010P	PA23010PG
25 x 1/2"	150	10	PA23012P	PA23012PG
25 x 3/4"	100	10	PA23014P	PA23014PG
25x1"	100	10	PA23013P	PA23013PG
32 x 1/2"	80	10	PA23015P	PA23015PG
32 x 3/4"	80	10	PA23016P	PA23016PG
32 x 1"	60	10	PA23018P	PA23018PG
40 x 1"	20	5	PA23020P	



Муфта комбинированная под ключ, ВР

Размер	В коробке	В упаковке	Код белый	Код серый
32 x 1"	50	10	PA22518P	PA22518PG
40 x 1.1/4"	20	5	PA22520P	PA22520PG
40 x 1.1/2"	20	5	PA22521P	PA22521PG
50 x 1.1/2"	20	2	PA22522P	PA22522PG
50 x 2"	12	2	PA22523P	PA22523PG
63 x 2"	12	2	PA22524P	PA22524PG
75 x 2.1/2"	10	1	PA22526	PA22526G
90 x 3"	8	1	PA22528	PA22528G
110 x 4"	5	1	PA22530P	PA22530PG



Муфта комбинированная под ключ, НР

Размер	В коробке	В упаковке	Код белый	Код серый
32 x 1"	40	10	PA23518P	PA23518PG
40 x 1.1/4"	20	5	PA23520P	PA23520PG
40 x 1.1/2"	20	5	PA23521P	PA23521PG
50 x 1.1/2"	16	2	PA23522P	PA23522PG
50 x 2"	12	2	PA23523P	PA23523PG
63 x 2"	12	2	PA23524P	PA23524PG
75 x 2.1/2"	6	1	PA23526	PA23526PG
90 x 3"	4	1	PA23528	PA23528G
110 x 4"	2	1	PA23530P	PA23530PG



Муфта с накидной металлической гайкой, ВР

Размер	В коробке	В упаковке	Код белый	Код серый
20x1/2"	160	4	PA29008	PA29008G
20x3/4"	160	4	PA29010	PA29010G
25x3/4"	100	2	PA29014	PA29014G
25x1"	100	2	PA29015	PA29015G
32x1"	60	2	PA29018	PA29018G
32x1 1/4"	60	15	PA29019	PA29019G



Угольник комбинированный, ВР

Размер	В коробке	В упаковке	Код белый	Код серый
20 x 1/2"	150	10	PA26008P	PA26008PG
20 x 3/4"	120	10	PA26010P	PA26010PG
25 x 1/2"	100	10	PA26012P	PA26012PG
25 x 3/4"	100	10	PA26014P	PA26014PG
32 x 1/2"	100	20	PA26015	PA26015G
32 x 3/4"	50	10	PA26016P	PA26016PG
32 x 1"	50	10	PA26018P	PA26018PG



Угольник комбинированный, НР

Размер	В коробке	В упаковке	Код белый	Код серый
20 x 1/2"	150	10	PA27008P	PA27008PG
20 x 3/4"	100	10	PA27010P	PA27010PG
25 x 1/2"	100	10	PA27012P	PA27012PG
25 x 3/4"	100	10	PA27014P	PA27014PG
32 x 1/2"	50	10	PA27015	PA27015G
32 x 3/4"	40	10	PA27016P	PA27016PG
32 x 1"	40	10	PA27018P	PA27018PG



Угольник с накидной металлической гайкой

Размер	В коробке	В упаковке	Код белый	Код серый
20 x 1/2"	100	1	PA29208	PA29208G
20 x 3/4"	80	1	PA29210	PA29210G
25 x 3/4"	100	20	PA29214	PA29214G
25 x 1"	80	1	PA29215	PA29215G
32 x 1"	40	10	PA29218	PA29218G
32 x 1 1/4"	40	10	PA29219	PA29219G



Угольник комбинированный с креплением, ВР

Размер	В коробке	В упаковке	Код белый	Код серый
20 x 1/2"	150	10	PA28008P	PA28008PG
25 x 1/2"	90	10	PA28012P	PA28012PG
25 x 3/4"	90	10	PA28014P	PA28014PG



Угольник комбинированный с креплением, НР

Размер	В коробке	В упаковке	Код белый	Код серый
20 x 1/2"	120	10	PA28108P	PA28108PG
25 x 1/2"	100	10	PA28112P	PA28112PG
25 x 3/4"	100	10	PA28114P	PA28114PG



Тройник комбинированный, ВР

Размер	В коробке	В упаковке	Код белый	Код серый
20 x 1/2"	150	10	PA24008P	PA24008PG
20 x 3/4"	100	10	PA24010P	PA24010PG
25 x 1/2"	100	10	PA24012P	PA24012PG
25 x 3/4"	80	10	PA24014P	PA24014PG
32x1/2	60	10	PA24015	
32 x 3/4"	60	10	PA24016P	PA24016PG
32 x 1"	50	10	PA24018P	PA24018PG



Тройник комбинированный, НР

Размер	В коробке	В упаковке	Код белый	Код серый
20 x 1/2"	100	10	PA25008P	PA25008PG
20 x 3/4"	80	10	PA25010P	PA25010PG
25 x 1/2"	100	10	PA25012P	PA25012PG
25 x 3/4"	50	10	PA25014P	PA25014PG
32x1/2	60	1	PA25015	
32 x 3/4"	60	10	PA25016P	PA25016PG
32 x 1"	40	5	PA25018P	PA25018PG



Тройник с накидной металлической гайкой

Размер	В коробке	В упаковке	Код белый	Код серый
20 x 1/2"	120	20	PA29108	PA29108G
20 x 3/4"	90	15	PA29110	PA29110G
25 x 3/4"	60	20	PA29114	PA29114G
25 x 1"	40	20	PA29115	PA29115G
32 x 1"	40	10	PA29118	PA29118G
32 x 1 1/4"	30	10	PA29119	PA29119G



Муфта комбинированная разъемная, ВР

Размер	В коробке	В упаковке	Код белый	Код серый
20 x 1/2"	150	25	PA20008	PA20008G
20 x 3/4"	70	5	PA20010	PA20010G
20 x 1"	50	5	PA20011	PA20011G
25 x 1/2"	60	10	PA20012	PA20012G
25 x 3/4"	75	13	PA20014	PA20014G
25 x 1"	50	10	PA20015	PA20015G
32 x 3/4"	50	10	PA20016	PA20016G
32 x 1"	50	10	PA20018	PA20018G
32 x 1 1/4"	20	5	PA20019	PA20019G
40 x 1 1/4"	30	5	PA20020	PA20020G
40 x 1.1/2"	20	5	PA20021	
50 x 1.1/2"	20	4	PA20022	PA20022G
50 x 2"	16	4	PA20023	
63 x 2"	8	2	PA20024	PA20024G
75 x 2.1/2"	5	1	PA20026	



Муфта комбинированная разъемная, НР

Размер	В коробке	В упаковке	Код белый	Код серый
20 x 1/2"	125	25	PA21008	PA21008G
20 x 3/4"	60	10	PA21010	PA21010G
20 x 1"	40	5	PA21011	PA21011G
25 x 1/2"	50	10	PA21012	PA21012G
25 x 3/4"	65	5	PA21014	PA21014G
25 x 1"	40	10	PA21015	PA21015G
32 x 3/4"	40	13	PA21016	PA21016G
32 x 1"	50	10	PA21018	PA21018G
32 x 1 1/4"	20	5	PA21019	PA21019G
40 x 1 1/4"	25	5	PA21020	PA21020G
40 x 1.1/2"	20	4	PA21021	
50 x 1.1/2"	16	4	PA21022	PA21022G
50 x 2"	16	4	PA21023	
63 x 2"	8	2	PA21024	PA21024G
75 x 2.1/2"	5	1	PA21026	PA21026G



Муфта комбинированная разъемная усиленная, ВР

Размер	В коробке	В упаковке	Код белый
20 x 1/2"	50	25	PA20008S
25 x 3/4"	75	15	PA20014S
32 x 1"	50	10	PA20018S



Муфта комбинированная разъемная усиленная, НР

Размер	В коробке	В упаковке	Код белый
20 x 1/2"	125	25	PA21008S
25 x 3/4"	65	13	PA21014S
32 x 1"	50	10	PA21018S



Разъемное соединение

Размер	В коробке	В упаковке	Код белый	Код серый
20 x 3/4"	140	20	PA72008	PA72008G
25 x 1"	80	20	PA72010	PA72010G
32 x 1 1/4"	40	10	PA72012	PA72012G



Штуцер с накидной гайкой

Размер	В коробке	В упаковке	Код белый	Код серый
20 x 3/4"	200	25	PA70010	PA70010G
25 x 1"	150	25	PA70014	PA70014G
32 x 1 1/4"	75	25	PA70016	PA70016G



Кольцо уплотнительное для американки

Размер	В коробке	В упаковке	Код
20	1	1	PA20908
25	1	1	PA20910
32	1	1	PA20912
40	1	1	PA20914
50	1	1	PA20916
63	1	1	PA20918



Переход на РЕХ или металлопластиковую трубу

Размер	В коробке	В упаковке	Код белый	Код серый
20	160	4	PA76008P	PA76008PG



Евроконус

Размер	В коробке	В упаковке	Код белый	Код серый
20	160	40	PA75010P	PA75010PG



Угольник двойной с креплением комбинированный, ВР

Размер	В коробке	В упаковке	Код белый	Код серый
20 x 1/2"	24	8	PA280008P	PA280008PG
25 x 1/2"	30	10	PA280012P	PA280012PG



Угольник двойной с креплением комбинированный, НР

Размер	В коробке	В упаковке	Код белый	Код серый
20 x 1/2"	120	10	PA280108P	PA280108PG
25 x 1/2"	100	10	PA280112P	PA28112PG



Универсальный настенный комплект

Размер	В коробке	В упаковке	Код белый	Код серый
20 x 1/2"	20	1	PA60008	PA60008G
25 x 1/2"	16	4	PA60010	PA60010G



Уголок байпасный для смесителя, ВР

Размер	В коробке	В упаковке	Код белый
20 x 1/2"	50	25	PA13912



Уголок байпасный для смесителя, НР

Размер	В коробке	В упаковке	Код белый
20 x 1/2"	50	25	PA13812



Распределительный блок для систем водоснабжения

Размер	В коробке	В упаковке	Код белый	Код серый
25 x 20	16	4	PA63012P	PA63012PG

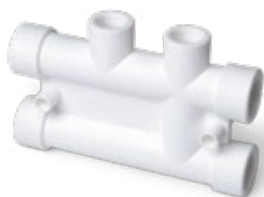

Распределительный блок для систем отопления

Размер	В коробке	В упаковке	Код белый	Код серый
25 x 20	28	4	PA63010P	PA63010PG



Обратный клапан

Размер	В коробке	В упаковке	Код белый	Код серый
20	100	1	РА47008	РА47008G
25	80	1	РА47010	РА47010G
32	50	1	РА47012	РА47012G

Установочная пластина

Размер	В коробке	В упаковке	Код
200	90	1	РА91100



Фильтр сетчатый

Размер	В коробке	В упаковке	Код белый	Код серый
20	80	1	РА44008	РА44008G
25	50	1	РА44010	РА44010G
32	30	1	РА44012	РА44012G
40	20	1	РА44014	РА44014G



Фильтр сетчатый, В/Н

Размер	В коробке	В упаковке	Код белый	Код серый
20	80	1	РА45008	РА45008G
25	50	1	РА45010	РА45010G
32	30	1	РА45012	РА45012G
40	20	1	РА45014	РА45014G



Шаровой кран неполнопроходной Standart

Размер	В коробке	В упаковке	Код белый	Код серый
20	60	1	РА44008	РА44008G
25	50	1	РА44010	РА44010G
32	30	1	РА44012	РА44012G
40	25	1	РА44012	РА44012G

Стандартный проход



Шаровой кран полнопроходной Ultra

Размер	В коробке	В упаковке	Код белый	Код серый
20	50	1	РА40008	РА40008G
25	40	1	РА40010	РА40010G
32	25	1	РА40012	РА40012G
40	25	1	РА40014	РА40014G
50	10	1	РА40016	РА40016G
63	6	1	РА40018	РА40018G
75	6	1	РА40020	РА40020G

Полный проход



Шаровой кран полнопроходной Prime

Размер	В коробке	В упаковке	Код белый	Код серый
20	60	1	PA40508	PA40508G
25	50	1	PA40510	PA40510G
32	30	1	PA40512	PA40512G

Полный проход



Шаровой кран неполнопроходной с ручкой-бабочкой

Размер	В коробке	В упаковке	Код белый
20	60	1	PA44508



Шаровой кран для радиатора (прямой)

Размер	В коробке	В упаковке	Код белый	Код серый
20 x 1/2"	60	1	PA41008	PA41008G
25 x 3/4"	45	1	PA41010	PA41010G



Шаровой кран для радиатора (угловой)

Размер	В коробке	В упаковке	Код белый	Код серый
20 x 1/2"	60	1	PA42108	PA42108G
25 x 3/4"	45	1	PA42110	PA42110G



Клапан 90°

Размер	В коробке	В упаковке	Код белый	Код серый
20	50	1	PA42009	PA42009G
25	40	1	PA42011	PA42011G
32	20	1	PA42013	PA42013G



Клапан с хромированной ручкой

Размер	В коробке	В упаковке	Код белый	Код серый
20	25	1	PA43008	PA43008G
25	20	1	PA43010	PA43010G
32	32	1	PA43012	PA43012G



Клапан трилистник с хромированной ручкой

Размер	В коробке	В упаковке	Код белый
20	50	1	PA43508
25	40	1	PA43510
32	1	1	PA43512



Коллектор

Размер	Кол-во выходов	В короб.	В упак.	Код белый	Код серый
25 x 20	2	25	1	PA6710208P	PA6710208PG
25 x 20	3	20	1	PA6710308P	PA6710308PG
25 x 20	4	15	1	PA6710408P	PA6710408PG
40 x 20	2	1	1	PA6714208P	PA6714208PG
40 x 20	3	1	1	PA6714308P	PA6714308PG
40 x 20	4	1	1	PA6714408P	PA6714408PG



Заглушка для коллектора

Размер	В коробке	В упаковке	Код белый	Код серый
25	200	50	PA671000P	PA671000PG
40	120	30	PA671400P	PA671400PG



Заглушка для коллектора с воздухоотводчиком

Размер	В коробке	В упаковке	Код белый	Код серый
25	200	50	PA671050P	PA671050PG
40	120	30	PA671450P	PA671450PG



Зачистной инструмент под перфоратор

Размер	В упаковке	Код
20	1	PA52507
25	1	PA52508
32	1	PA52509
40	1	PA52510
50	1	PA52511
63	1	PA52512



Зачистной инструмент

Размер	В упаковке	Код
16-20	1	PA52006
20-25	1	PA52008
32-40	1	PA52010
50-63	1	PA52012
75	1	PA52014
90	1	PA52016
110	1	PA52018



Торцеватель для труб DUO

Размер	В упаковке	Код
20-25	1	PA527008
32-40	1	PA527010
50-63	1	PA527012
75	1	PA527014



Ножницы

Размер	Штук в коробке	Код
16-42	48	ANT-PC-301



Резак

Размер	Штук в коробке	Код
50-75	10	PPC-75



Комплект сварочного оборудования

Мощность	Код
1500 Вт	СМ-01

В комплект входит:

- Металлический ящик;
- Сварочный аппарат;
- Насадки (D 20, 25, 32, 40);
- Резак;
- Статина (аппарат комплектуется струбиной)



Комплект сварочного оборудования

Мощность	Код
1500 Вт	СМ-02

В комплект входит:

- Металлический ящик;
- Сварочный аппарат;
- Насадки (D 20, 25, 32, 40);
- Статина



Комплект сварочного оборудования

Мощность	Код
2000	СМ-04

В комплект входит:

- Металлический ящик;
- Сварочный аппарат;
- Насадки (D50, 63,75, 90, 110);
- Струбина



Насадки к сварочному аппарату

Размер	В упаковке	Код
20	1	РА51008
25	1	РА51010
32	1	РА51012
40	1	РА51014
50	1	РА51016
63	1	РА51018
75	1	РА51020
90	1	РА51022
110	1	РА51024
125	1	РА51026



Ручной опрессовочный тест-насос

Давление	В упаковке	В коробке	Код
0-60 бар	1	2	СМ-60

R

ВІВ-МОДЕЛІ
ПРОДУКЦІЇ
ДЛЯ ПО AUTODESK®

REVIT®



Полимерные трубы PRO AQUA



PIPE SYSTEMS SINCE 1997

Появление полимерных трубопроводов во второй половине прошлого века стало настоящей революцией в строительной отрасли. Сравнительными достоинствами полимерных трубопроводов являются высокая коррозионная стойкость, отсутствие шероховатости и зарастания сечения, меньшее гидравлическое сопротивление по сравнению с металлическими трубами, небольшой вес, удобство монтажа и демонтажа, длительные сроки эксплуатации.

Трубы из полиэтилена высокого и низкого давления получили широкое распространение в Европе к началу 60-х годов прошлого века. Однако, недостаточные теплоустойчивость и прочностные характеристики не позволили использовать эти трубы в системах горячего водоснабжения и отопления. Поиски путей увеличения прочностных свойств и теплоустойчивости полимерных труб привели к идее модификации полиэтилена путем так называемой «поперечной сшивки». Трубы из «сшитого» полиэтилена получили обозначение PE-X, где символ X и обозначает сшивку. Трубы из модифицированного полиэтилена обладают рядом дополнительных преимуществ, позволяющих использовать их как в водоснабжении, так и в отоплении. В последнее время на рынке появились трубы из нового материала PE-RT (сополимер этилена и октана) - полиэтилена устойчивого к повышенной температуре. Трубы PE-RT как правило дешевле труб из сшитого полиэтилена PE-X, но обладают некоторыми ограничениями для использования в системах отопления (максимальное давление 8 бар при температуре теплоносителя 90 °С). Каждый из перечисленных типов труб нашел свое применение в современном строительстве, отвечая тем или иным требованиям современных технологий. В любом случае, при выборе материала для безаварийной и длительной эксплуатации инженерных систем необходимо учитывать все его технические характеристики и свойства.

10 лет
ГАРАНТИИ

Трубы из сшитого полиэтилена PRO AQUA PE-Ха

На сегодняшний момент трубы из сшитого полиэтилена PE-Ха являются одними из самых надежных продуктов, подходящих для всех классов эксплуатации: организации систем холодного и горячего водоснабжения (в том числе - питьевого), высокотемпературного радиаторного отопления и напольного отопления («теплый пол»). Трубы изготавливаются только из высококачественного европейского сырья на современной полностью автоматизированной линии с контролем геометрии и степени сшивки.

Трубы PRO AQUA PE-Ха обладают молекулярно-термической памятью, за счет которой структура трубы быстро восстанавливается при нагреве. Трубопроводы из сшитого полиэтилена PE-Ха не подвержены коррозии и зарастанию сечения, а также могут выдерживать высокие температуры и давление продолжительное время (срок службы - 50 лет согласно ГОСТ 32415-2013). Компания «ПРО АКВА» производит трубы PRO AQUA PE-Ха, в конструкции которых присутствует антидиффузионный слой EVON, препятствующий проникновению кислорода через стенку трубы в систему отопления.

Серебристые трубы PRO AQUA PE-Ха выпускаются по стандарту SDR 7,4 в типоразмерах 16x2,2; 20x2,8; 25x3,5; 32x4.4; 40x5.5. Это позволяет выполнять соединение труб с помощью аксиальных фитингов. Максимальное рабочее давление для труб PRO AQUA PE-Ха SDR 7.4 составляет 10 бар для всех классов эксплуатации.

Трубы PRO AQUA PE-Ха красного цвета выпускаются в типоразмерах 16x2,0; 20x2,0. Соединение выполняется с помощью компрессионных фитингов.

Срок службы не менее 50 лет во всех классах эксплуатации.

Гарантия 10 лет.

ПРЕИМУЩЕСТВА:

- + стойкость к повышенным и пониженным температурам;
- + стойкость к повышенным напорам и истиранию;
- + долговечность и химическая стойкость;
- + эффект «памяти формы»;
- + снабжены кислородным барьером EVON;
- + не подвержены коррозии;
- + высокая шумопоглощающая способность;
- + отсутствие минеральных отложений на стенках труб;
- + высокая стойкость к гидроударам;
- + легкие и гибкие;
- + простота монтажа.

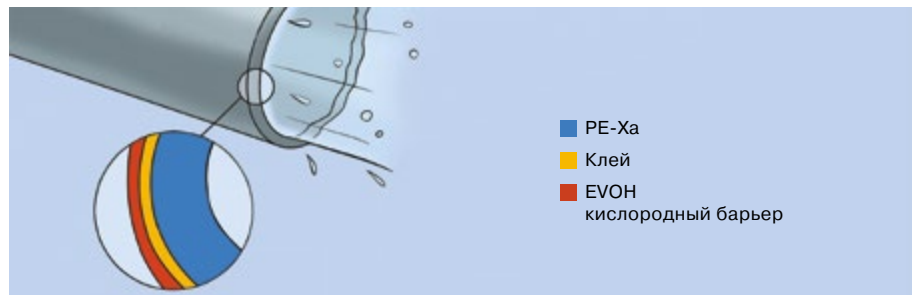



Труба AquaHeat PE-Xa с EVOH SDR 7.4 Серебристая

Типоразмер	Метров в упаковке	Код
16 x 2,2	120	PXA.04.06.120.S
16 x 2,2	240	PXA.04.06.240.S
16 x 2,2	500	PXA.04.06.500.S
20 x 2,8	120	PXA.04.08.120.S
25 x 3,5	50	PXA.04.10.050.S
32 x 4,4	50	PXA.04.12.050.S
40 x 5,5	50	PXA.04.14.050.S



Труба AquaFloor PE-Xa с EVOH S3.5/S4.5 Красная

Типоразмер	Метров в упаковке	Код
16 x 2.0	100	PXA.03.06.100.R
16 x 2.0	200	PXA.03.06.200.R
16 x 2.0	500	PXA.03.06.500.R
20 x 2.0	100	PXA.03.08.100.R
20 x 2.0	200	PXA.03.08.200.R

EVOH – кислородозащитный слой

EVOH – кислородозащитный слой, который обеспечивает выполнение требований СП 60.13330.2020 о не превышении показателя 0,1 грамм кислорода на 1 м³ теплоносителя в сутки.

Важно! Трубы без кислородозащитного барьера пропускают кислород. Причем с ростом температуры теплоносителя с 40 °С до 80 °С проникновение увеличивается в 10 раз!

Трубы с кислородным барьером позволят надежно защитить металлические поверхности от возможной коррозии, которая возникает из-за растворенного в воде кислорода.

Без барьера EVOH

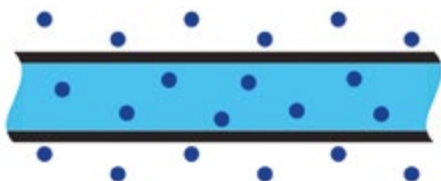

При наличии барьера EVOH

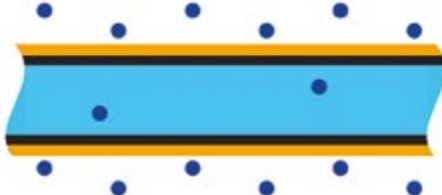

Трубы PRO AQUA PE-RT

Универсальные трубы для водоснабжения и отопления PRO AQUA PE-RT производятся из полиэтилена повышенной термостойкости PE-RT, который был разработан в 2004 году. За счет усовершенствования молекулярной структуры и возможностей управления процессом полимеризации PE-RT обладает исключительной длительной гидростатической прочностью при высоких температурах.

PE-RT – это этилен-октановый сополимер, обладающий уникальной молекулярной структурой с контролируемым распределением боковых цепей, благодаря которой трубы PRO AQUA PE-RT имеют следующие преимущества:

- + стойкость к повышенным и пониженным температурам;
- + стойкость к повышенному давлению;
- + долговечность и химическая стойкость;
- + ударопрочность;
- + высокая гибкость.

Также, трубы PRO AQUA PE-RT обладают следующими достоинствами:

- + снабжены кислородным барьером EVOH;
- + кислородный барьер защищен расположением в средней части стенки;
- + не подвержены коррозии;
- + высокая шумопоглощающая способность;
- + отсутствие минеральных отложений на стенках труб;
- + высокая стойкость к гидроударам;
- + легкие и гибкие;
- + простота монтажа.

Трубы PRO AQUA PE-RT не подвержены негативному воздействию от строительных материалов, например, бетона, известкового раствора, гипса, в которые могут замоноличиваться.



Трубы PE-RT пятислойные

Пятислойные трубы PE-RT предназначены для использования в системах холодного и горячего водоснабжения, водяного отопления, в системах водяных теплых полов и стен, почвенного подогрева, а также в качестве технологических трубопроводов, транспортирующих жидкости, не агрессивные к материалам трубы. Фиолетовые трубы PE-RT SDR 7.4 предназначены для соединения аксиальными фитингами.

PRO AQUA
AquaFloor PE-RT



Труба AquaFloor PE-RT пятислойная с EVOH S3.5/S4.5 Оранжевая

Типоразмер	Давление			Код
	класс 2	класс 4	класс 5	
16x2,0 100м	6 бар	8 бар	6 бар	PERT5016100
16x2,0 200м	6 бар	8 бар	6 бар	PERT5016200
16x2,0 300м	6 бар	8 бар	6 бар	PERT5016300
16x2,0 600м	6 бар	8 бар	6 бар	PERT5016600
20x2,0 100м	6 бар	6 бар	4 бар	PERT5020100
20x2,0 200м	6 бар	6 бар	4 бар	PERT5020200

PRO AQUA
AquaHeat PE-RT



Труба AquaHeat PE-RT пятислойная с EVOH SDR 7.4 Фиолетовая

Типоразмер	Давление			Код
	класс 2	класс 4	класс 5	
16 x 2,2 100м	10 бар	10 бар	8 бар	PERT5S7416100
16 x 2,2 200м	10 бар	10 бар	8 бар	PERT5S7416200
16 x 2,2 300м	10 бар	10 бар	8 бар	PERT5S7416300
16 x 2,2 600м	10 бар	10 бар	8 бар	PERT5S7416600
20 x 2,8 100м	10 бар	10 бар	8 бар	PERT5S7420100
20 x 2,8 200м	10 бар	10 бар	8 бар	PERT5S7420200
25 x 3,5 100м	10 бар	10 бар	8 бар	PERT5S7425100
25 x 3,5 50м	10 бар	10 бар	8 бар	PERT5S7425050
32 x 4,4 50м	10 бар	10 бар	8 бар	PERT5S7432050
40 x 5,5 50м	10 бар	10 бар	8 бар	PERT5S7440050

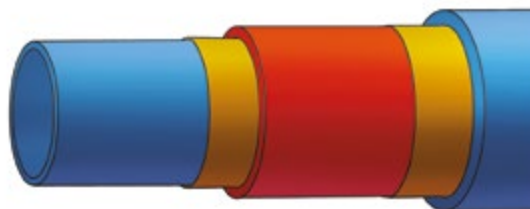
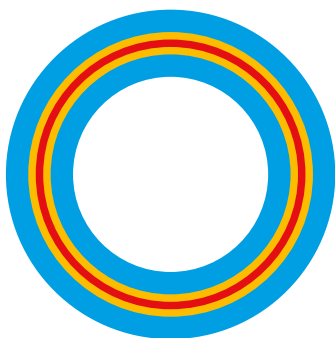

- PE-RT слои
- Адгезионные слои
- EVOH кислородный барьер

Трубы PE-RT однослойные

Трубы PE-RT однослойные предназначены для использования в системах холодного и горячего водоснабжения. В случае отсутствия ограничений по содержанию растворенного кислорода в теплоносителе, возможно применение в системах водяных теплых полов и стен, почвенного подогрева.

Система из однослойных полимерных напорных труб PRO AQUA PE-RT (белая, красная) рассчитана не менее чем на 50-ти летний срок эксплуатации, при максимальном давлении 10 бар. Максимальная рабочая температура теплоносителя 90 градусов.



Труба AquaTech PE-RT однослойная SDR 7.4/ S3.2 Белая

Типоразмер	Давление			Код
	класс 2	класс 4	класс 5	
16 x 2,2 100м	10 бар	10 бар	8 бар	PERT1S7416100
16 x 2,2 200м	10 бар	10 бар	8 бар	PERT1S7416200
16 x 2,2 300м	10 бар	10 бар	8 бар	PERT1S7416300
16 x 2,2 600м	10 бар	10 бар	8 бар	PERT1S7416600
20 x 2,8 100м	10 бар	10 бар	8 бар	PERT1S7420100
20 x 2,8 200м	10 бар	10 бар	8 бар	PERT1S7420200
25 x 3,5 50м	10 бар	10 бар	8 бар	PERT1S7425050
25 x 3,5 100м	10 бар	10 бар	8 бар	PERT1S7425100
32 x 4,4 50м	10 бар	10 бар	8 бар	PERT1S7432050



Труба AquaTech PE-RT однослойная S3.5/S4.5 Красная

Типоразмер	Давление			Код
	класс 2	класс 4	класс 5	
16 x 2 100м	6 бар	8 бар	6 бар	PERT1RD16100
16 x 2 200м	6 бар	8 бар	6 бар	PERT1RD16200
16 x 2 300м	6 бар	8 бар	6 бар	PERT1RD16300
16 x 2 600м	6 бар	8 бар	6 бар	PERT1RD16600
20 x 2 100м	6 бар	6 бар	4 бар	PERT1RD20100
20 x 2 200м	6 бар	6 бар	4 бар	PERT1RD20200



Трубы защитные гофрированные

Гофрированные трубы FLEXIGUARD предназначены для защиты полимерных трубопроводов и фитингов при прокладке внутри бетонной стяжки, для изоляции участков где не требуется теплосъем, а также обеспечивают механическую защиту основных трубопроводов в процессе монтажа и отделки.

Код	Типоразмер труб РЕХ/РЕ-RT, мм	Кол-во метров в бухте, м	Наружный диаметр (D1), мм	Внутренний диаметр (D2), мм
РЕСР2516R РЕСР2516B	16	50	25	20
РЕСР2820R РЕСР2820B	20	50	28	23
РЕСР3525R РЕСР3525B	25	30	35	29
РЕСР4332R РЕСР4332B	32	30	43	37





Код	Цвет	Типоразмер
РЕСР2516В	Синий	16
РЕСР2820В	Синий	20
РЕСР3525В	Синий	25
РЕСР4332В	Синий	32
РЕСР2516R	Красный	16
РЕСР2820R	Красный	20
РЕСР3525R	Красный	25
РЕСР4332R	Красный	32

Аксессуары

Фиксатор поворота труба предназначен для закрепления формы трубы под углом 45 или 90 градусов в местах подведения трубопровода к коллекторному шкафу, радиатору, конвектору отопления и прочему оборудованию. Данное изделие обеспечивает надежную защиту трубы от изломов и загибов, а также от внешних повреждений в местах изгиба.

Фиксатор поворота трубы «Башмак» снабжен креплениями для фиксации саморезами к поверхности пола, стен или потолка.



Фиксатор поворота трубы «Башмак»

Код	Для труб	Угол поворота
FXG.305.16.W	16-20	90



Фиксатор поворота трубы 90°

Код	В упаковке	В коробке	Для труб
РА65000Р	25	100	16
РА65020Р	20	80	20



Фиксатор поворота трубы 45°

Код	В упаковке	В коробке	Для труб
РА65000Р45	30	120	16

R

ВІВ-МОДЕЛІ
ПРОДУКЦІЇ
ДЛЯ ПО AUTODESK®

REVIT®



Аксиальные фитинги

 **PRO AQUA**[®]

PIPE SYSTEMS SINCE 1997

Аксиальные фитинги с подвижной гильзой PRO AQUA предназначены для соединения полимерных труб PE-X и PE-RT серии S3.2 (SDR 7.4), согласно ГОСТ 32415- 2013, используемых в системах холодного и горячего водоснабжения, водяного отопления, включая системы поверхностного отопления и снеготаяния. Выполняются из стойкой к обесцинкованию латуни CW617N. Герметичность соединения достигается прижатием стенки трубы к штуцеру фитинга подвижной гильзой.

ПРЕИМУЩЕСТВА:

- + высокая надежность, соединение прочнее трубы;
- + простота и скорость монтажа;
- + безрезьбовые неразъемные фитинги допускается замоноличивать в строительных конструкциях;
- + отсутствие резиновых уплотнительных колец;
- + сразу готовы к работе и испытаниям;
- + минимальные потери напора, из-за увеличенного живого сечения;
- + универсальные фитинги для питьевого водоснабжения и отопления;
- + монтаж соединений с помощью специального инструмента PRO AQUA;
- + возможен демонтаж фитинга с повторным использованием.

ТЕХНИЧЕСКИЕ ХАРАКТЕРИСТИКИ:

- максимальная рабочая температура 90 °С;
- максимальное рабочее давление 10 бар при 90 °С и 20 бар, при 20 °С;
- срок службы не менее 50 лет, во всех классах эксплуатации.

10 лет
ГАРАНТИИ

ЛАТУННЫЕ ФИТИНГИ



Гильза

Размер	Штук в коробке	Штук в упаковке	Код
16	700	50	AX10016ST
20	500	50	AX10020ST
25	300	50	AX10025
32	140	50	AX10032
40	80	10	AX10040



Гильза

Размер	Штук в коробке	Штук в упаковке	Код
16	700	50	AX10016
20	500	50	AX10020



Муфта

Размер	Штук в коробке	Штук в упаковке	Код
16 x 16	500	10	AX11016
20 x 20	300	10	AX11020
25 x 25	160	10	AX11025
32 x 32	80	10	AX11032
40 x 40	60	5	AX11040



Муфта переходная

Размер	Штук в коробке	Штук в упаковке	Код
16 x 20	400	10	AX101620
16 x 25	250	10	AX102516
20 x 25	200	10	AX102520
25 x 32	100	10	AX103225
25 x 40	80	10	AX102540
32 x 40	50	5	AX103240



Муфта НР

Размер	Штук в коробке	Штук в упаковке	Код
16 x 1/2"	400	10	AX1701612
16 x 3/4"	300	10	AX1701634
20 x 1/2"	300	10	AX1702012
20 x 3/4"	250	10	AX1702034
25 x 1/2"	200	10	AX1702512
25 x 1"	150	10	AX1702501
25 x 3/4"	200	10	AX1702534
32 x 1"	100	10	AX1703201
32 x 3/4"	100	10	AX1703234
40 x 1 1/4"	50	5	AX17040114



Муфта ВР

Размер	Штук в коробке	Штук в упаковке	Код
16 x 1/2"	350	10	AX1801612
16 x 3/4"	200	100	AX1801634
20 x 1/2"	250	10	AX1802012
20 x 3/4"	150	10	AX1802034
25 x 3/4"	120	10	AX1802534
25 x 1"	100	10	AX1802501
32 x 1"	80	10	AX1803201



Угольник 90° НР

Размер	Штук в коробке	Штук в упаковке	Код
16 x 1/2"	300	10	AX3301612
16 x 3/4"	200	10	AX3301634
20 x 1/2"	250	10	AX3302012
20 x 3/4"	180	10	AX3302034
25 x 3/4"	150	10	AX3302534
32 x 1"	60	10	AX3303201



Угольник 90° ВР

Размер	Штук в коробке	Штук в упаковке	Код
16 x 1/2"	150	10	AX3501612
16 x 3/4"	150	10	AX3501634
20 x 1/2"	150	10	AX3502012
20 x 3/4"	150	10	AX3502034
25 x 3/4"	100	10	AX3502534
32 x 1"	50	10	AX3503201



Угольник 90° с накидной гайкой

Размер	Штук в коробке	Штук в упаковке	Код
16 x 1/2"	250	10	AX3501612NG
20 x 1/2"	250	10	AX3502012NG
20 x 3/4"	200	10	AX3502034NG
25 x 3/4"	150	10	AX3502534NG



Угольник 90°

Размер	Штук в коробке	Штук в упаковке	Код
16 x 16	300	10	AX3009016
20 x 20	180	10	AX3009020
25 x 25	100	10	AX3009025
32 x 32	50	50	AX3009032
40 x 40	40	40	AX3009040



Угольник 90° с настенным креплением (водорозетка)

Размер	Штук в коробке	Штук в упаковке	Код
16 x 1/2"	150	10	AX5001612
20 x 1/2"	120	10	AX5002012



Удлиненная водорозетка

Размер	Штук в коробке	Штук в упаковке	Код
16 x 1/2"	150	10	AX5001612L



Муфта с накидной гайкой

Размер	Штук в коробке	Штук в упаковке	Код
16 x 1/2"	400	10	AX6001612
16 x 3/4"	300	10	AX6001634
20 x 1/2"	350	10	AX6002012
20 x 3/4"	250	10	AX6002034
25 x 3/4"	200	10	AX6002534
32 x 1"	100	10	AX6003201
40 x 1 1/2"	50	5	AX60040112



Муфта с накидной гайкой Евроконус

Размер	Штук в коробке	Штук в упаковке	Код
16 x 3/4"	180	10	AX6001634.ЕК
20 x 3/4"	250	10	AX6002034.ЕК



Тройник

Размер	Штук в коробке	Штук в упаковке	Код
16 x 16 x 16	200	10	AX20016
20 x 20 x 20	120	10	AX20020
25 x 25 x 25	80	5	AX20025
32 x 32 x 32	32	2	AX20032
40 x 40 x 40	20	1	AX20040



Тройник ВР

Размер	Штук в коробке	Штук в упаковке	Код
16 x 1/2" x 16	180	10	AX9161216
20 x 1/2" x 20	120	10	AX9201220



Тройник переходной

Размер	Штук в коробке	Штук в упаковке	Код
16 x 20 x 16	150	10	AX8162016
20 x 16 x 20	150	10	AX8201620
20 x 20 x 16	150	10	AX8202016
20 x 25 x 20	100	10	AX8202520
20 x 16 x 16	100	10	AX8201616
20 x 25 x 16	100	10	AX8202516
25 x 16 x 16	100	10	AX8251616
25 x 16 x 25	100	10	AX8251625
25 x 20 x 16	100	10	AX8252016
25 x 20 x 20	100	10	AX8252020
25 x 20 x 25	80	10	AX8252025
25 x 25 x 16	100	10	AX8252516
25 x 25 x 20	80	10	AX8252520
25 x 32 x 25	50	5	AX8253225
25 x 20 x 32	50	5	AX8322025
25 x 25 x 32	50	5	AX8322525
25 x 16 x 20	50	5	AX8251620
32 x 16 x 32	50	5	AX8321632
32 x 20 x 32	50	5	AX8322032
32 x 25 x 32	40	5	AX8322532
40 x 20 x 40	40	1	AX8402040
40 x 25 x 40	35	1	AX8402540
40 x 32 x 32	25	1	AX8403232
40 x 32 x 40	25	1	AX8403240



Гайка для подключения радиатора

Размер	Штук в коробке	Штук в упаковке	Код
15 x 3/4"	250	10	AX415134



Евроконус

Размер	Штук в коробке	Штук в упаковке	Код
16 x 2,2	250	10	AX411622E
20 x 2,8	250	10	AX412028E



Угольник для радиатора

Размер	Штук в коробке	Штук в упаковке	Код
250 x 16	50	1	AX716250
300 x 16	50	10	AX716300
500 x 16	75	15	AX716500
750 x 16	75	15	AX716750
1000 x 16	75	15	AX7161000
250 x 20	50	1	AX720250
300 x 20	50	10	AX720300
500 x 20	75	15	AX720500
750 x 20	75	15	AX720750
1000 x 20	75	15	AX7201000



Тройник для радиатора

Размер	Штук в коробке	Штук в упаковке	Код
250 x 16	50	1	AX416250
300 x 16	50	10	AX416300
500 x 16	75	15	AX416500
750 x 16	75	15	AX416750
1000 x 16	75	15	AX4161000
250 x 20	50	1	AX420250
300 x 20	50	10	AX420300
500 x 20	75	15	AX420500
750 x 20	75	15	AX420750
1000 x 20	75	15	AX4201000



Ручной универсальный инструмент для монтажа аксиальных фитингов

Для труб, D x S	Код
16 x 2,2; 20 x 2,8; 25 x 3,5; 32 x 4,4	AXTOOL-1632



Аккумуляторный многофункциональный пресс-инструмент/расширитель для монтажа аксиальных фитингов

Для труб, D x S	Код
16 x 2,2; 20 x 2,8; 25 x 3,5; 32 x 4,4	AX.BTOOL1632C



Защитная накладка

Код	Для труб
FXG.300.16.W	16-20



Монтажная планка

Код	Для труб
FXG.310.1620.S	16-20

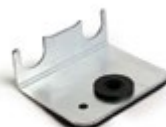

Кронштейн для фиксации Г-образных трубок

Код	Для труб
FXG.315.1625.S	16-20

Фитинги PPSU

Для соединения полимерных труб PE-X и PE-RT серии S3.2 (SDR 7.4) помимо латунных фитингов также применяются фитинги, выполненные из PPSU (Полифенилсульфон) с натяжными гильзами из PVDF (Поливинилиденфторид). Герметичность соединения достигается прижатием стенки трубы к штуцеру фитинга подвижной гильзой. Монтаж фитингов производится стандартным инструментом PRO AQUA для аксиальных систем.

ПРЕИМУЩЕСТВА:

- + высокая устойчивость к ударным механическим нагрузкам;
- + фитинги неразъемные, допускается замоноличивать в строительных конструкциях;
- + простота и скорость монтажа;
- + отсутствие резиновых уплотнительных колец;
- + не подвержены коррозии и минеральным отложениям;
- + сразу готовы к работе и испытаниям;

ТЕХНИЧЕСКИЕ ХАРАКТЕРИСТИКИ:

- максимальная рабочая температура 90 °С;
- максимальное рабочее давление 10 бар, при 90 °С
- срок службы не менее 50 лет, во всех классах эксплуатации.





Гильза PVDF

Размер	Штук в коробке	Штук в упаковке	Код
16	300	20	АХР.100.16.Е
20	300	20	АХР.100.20.Е
25	250	10	АХР.100.25.Е
32	120	5	АХР.100.32.Е



Муфта PPSU

Размер	Штук в коробке	Штук в упаковке	Код
16	250	10	АХР.120.16
20	250	10	АХР.120.20
25	150	10	АХР.120.25



Муфта переходная PPSU

Размер	Штук в коробке	Штук в упаковке	Код
16 x 20	250	10	АХР.130.1620
16 x 25	250	10	АХР.130.1625
20 x 25	150	10	АХР.130.2025
25 x 32	100	5	АХР.130.2532



Тройник PPSU

Размер	Штук в коробке	Штук в упаковке	Код
16	100	10	АХР.320.16
20	100	5	АХР.320.20
25	80	5	АХР.320.25



Тройник переходной PPSU

Размер	Штук в коробке	Штук в упаковке	Код
16 x 20 x 16	100	10	АХР.330.162016
20 x 16 x 16	100	10	АХР.330.201616
20 x 16 x 20	100	10	АХР.330.201620
20 x 20 x 16	100	10	АХР.330.202016
20 x 25 x 16	100	10	АХР.330.202516
20 x 25 x 20	100	10	АХР.330.202520
25 x 16 x 16	100	5	АХР.330.251616
25 x 16 x 20	100	5	АХР.330.251620
25 x 16 x 25	100	5	АХР.330.251625
25 x 20 x 16	100	5	АХР.330.252016
25 x 20 x 20	100	5	АХР.330.252020
25 x 20 x 25	100	5	АХР.330.252025
25 x 25 x 16	100	5	АХР.330.252516
25 x 25 x 20	100	5	АХР.330.252520
32 x 16 x 32	80	5	АХР.330.321632
32 x 20 x 20	50	5	АХР.330.322020
32 x 20 x 25	50	5	АХР.330.322025
32 x 20 x 32	50	5	АХР.330.322032
32 x 25 x 20	50	5	АХР.330.322520
32 x 25 x 25	50	5	АХР.330.322525
32 x 32 x 20	50	5	АХР.330.323220



Угольник PPSU

Размер	Штук в коробке	Штук в упаковке	Код
16	250	10	АХР.220.16
20	150	10	АХР.220.20
25	100	5	АХР.220.25
32	50	5	АХР.220.32

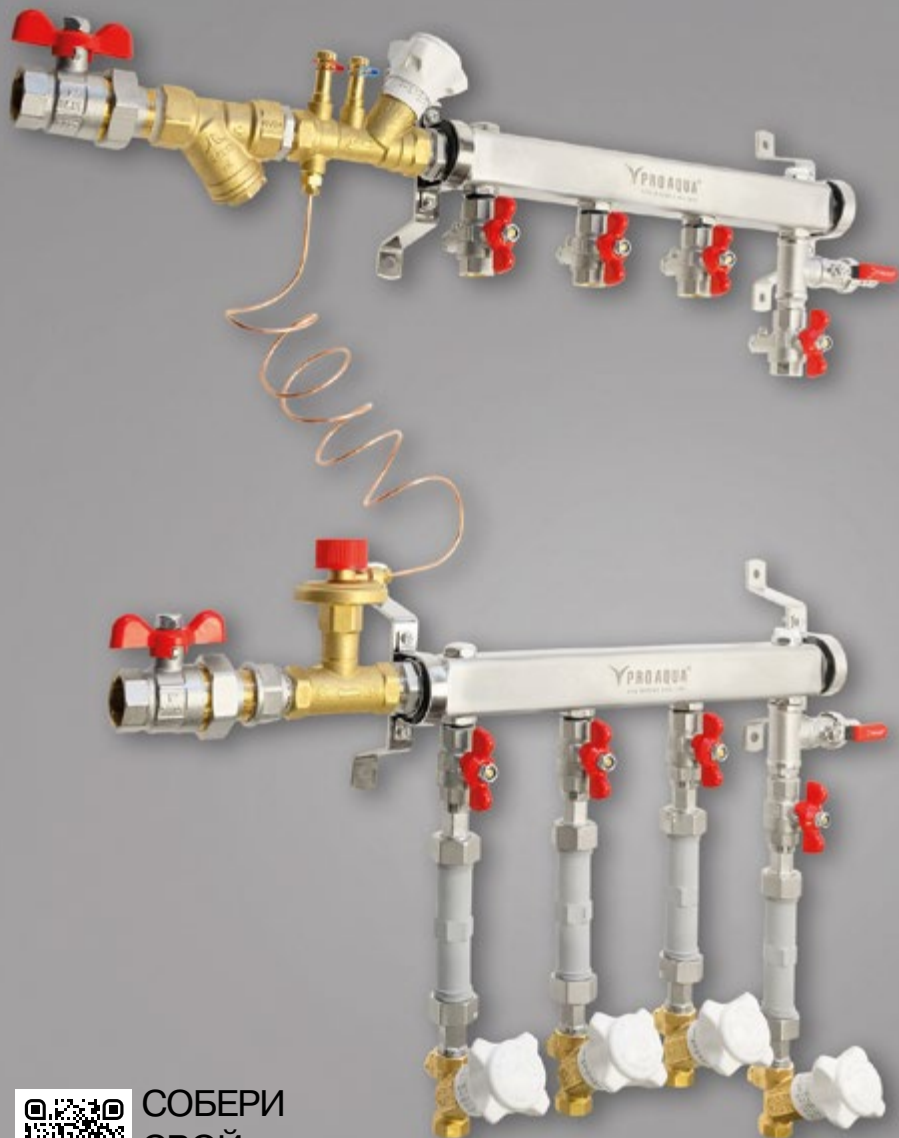

proaqua.pro

СОБЕРИ
СВОЙ
ЭКУ

Этажные коллекторные узлы



Узлы применяются в системах водяного отопления для распределения и учета (при установке теплосчетчика) тепловой энергии по отдельным потребителям.

Узел позволяет произвести гидравлическую увязку потребителей между собой.

Узлы позволяют автоматически поддерживать перепад давления на входе и выходе в квартирную систему отопления, тем самым гидравлически увязывая работу узла с остальными элементами системы отопления здания.

Узлы позволяют осуществлять сервисные операции: выпуск воздуха, очистка теплоносителя, дренаж и заполнение системы.

Узлы присоединяются к стоякам системы отопления здания. К выходам узлов присоединяются горизонтальные квартирные системы отопления.

Для обеспечения большего авторитета, регулятор перепада давления и клапан партнер устанавливаются на диаметр меньше арматуры на вводе.

По согласованию с заказчиком узлы могут изготавливаться в других исполнениях.

ТЕХНИЧЕСКИЕ ХАРАКТЕРИСТИКИ

- | | |
|--|----------------------------|
| <input type="checkbox"/> Рабочее давление: | 10 бар; |
| <input type="checkbox"/> Испытательное давление: | 15 бар; |
| <input type="checkbox"/> Максимальная рабочая температура: | 95 °С; |
| <input type="checkbox"/> Количество отводов на коллекторах: | 2-9 шт; |
| <input type="checkbox"/> Диапазон поддерживаемых перепадов давления: | 5-30 кПа; |
| <input type="checkbox"/> Межосевое расстояние между отводами коллектора: | 100 мм; |
| <input type="checkbox"/> Рабочая среда: | вода |
| <input type="checkbox"/> Материал коллектора: | нержавеющая сталь AISI 304 |
| <input type="checkbox"/> Диаметр коллектора: | 40,50 мм |

Этажный коллекторный узел с клапаном партнером и балансировочными клапанами на отводах

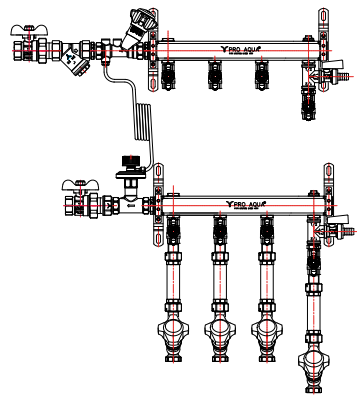

Наименование	Кол-во отводов	Сторона подключения	Размер	Ду коллектора			
DN40-2R-20-ABV15/15-BV15	2	R	3/4" x 1/2"	40			
DN40-3R-20-ABV15/15-BV15	3						
DN40-4R-20-ABV15/15-BV15	4						
DN40-5R-20-ABV15/15-BV15	5						
DN40-6R-20-ABV15/15-BV15	6						
DN40-7R-20-ABV15/15-BV15	7						
DN40-8R-20-ABV15/15-BV15	8						
DN40-9R-20-ABV15/15-BV15	9						
DN40-2L-20-ABV15/15-BV15	2				L	3/4" x 1/2"	40
DN40-3L-20-ABV15/15-BV15	3						
DN40-4L-20-ABV15/15-BV15	4						
DN40-5L-20-ABV15/15-BV15	5						
DN40-6L-20-ABV15/15-BV15	6						
DN40-7L-20-ABV15/15-BV15	7						
DN40-8L-20-ABV15/15-BV15	8						
DN40-9L-20-ABV15/15-BV15	9						
DN40-2R-25-ABV20/20-BV15	2	R	1" x 1/2"	40			
DN40-3R-25-ABV20/20-BV15	3						
DN40-4R-25-ABV20/20-BV15	4						
DN40-5R-25-ABV20/20-BV15	5						
DN40-6R-25-ABV20/20-BV15	6						
DN40-7R-25-ABV20/20-BV15	7						
DN40-8R-25-ABV20/20-BV15	8						
DN40-9R-25-ABV20/20-BV15	9						
DN40-2L-25-ABV20/20-BV15	2				L	1" x 1/2"	40
DN40-3L-25-ABV20/20-BV15	3						
DN40-4L-25-ABV20/20-BV15	4						
DN40-5L-25-ABV20/20-BV15	5						
DN40-6L-25-ABV20/20-BV15	6						
DN40-7L-25-ABV20/20-BV15	7						
DN40-8L-25-ABV20/20-BV15	8						
DN40-9L-25-ABV20/20-BV15	9						
DN50-3R-32-ABV25/25-BV15	3	R	1 1/4" x 1/2"	50			
DN50-4R-32-ABV25/25-BV15	4						
DN50-5R-32-ABV25/25-BV15	5						
DN50-6R-32-ABV25/25-BV15	6						
DN50-7R-32-ABV25/25-BV15	7						
DN50-8R-32-ABV25/25-BV15	8						
DN50-9R-32-ABV25/25-BV15	9						
DN50-3L-32-ABV25/25-BV15	3				L	1 1/4" x 1/2"	50
DN50-4L-32-ABV25/25-BV15	4						
DN50-5L-32-ABV25/25-BV15	5						
DN50-6L-32-ABV25/25-BV15	6						
DN50-7L-32-ABV25/25-BV15	7						
DN50-8L-32-ABV25/25-BV15	8						
DN50-9L-32-ABV25/25-BV15	9						

Состав коллекторного узла:

Наименование	Количество
Пара высоких кронштейнов для коллекторов	2
Коллектор из нержавеющей стали	2
Статический балансировочный клапан	1
Автоматический балансировочный клапан	1
Фильтр сетчатый	1
Кран шаровой полнопроходной со сгоном	2
Кран шаровой полнопроходной	(количество отводов)
Кран шаровой дренажный с патрубком для шланга	2
Кран шаровой полнопроходной для подключения датчика температуры	(количество отводов)
Вставка ремонтная для теплосчетчика	(количество отводов)
Статический балансировочный клапан	(количество отводов)

Этажный коллекторный узел, с балансировочными клапанами на отводах

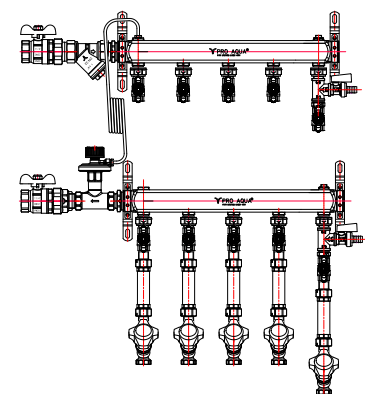

Наименование	Кол-во отводов	Сторона подключения	Размер	Ду коллектора			
DN40-2R-20-ABV15-BV15	2	R	3/4" x 1/2"	40			
DN40-3R-20-ABV15-BV15	3						
DN40-4R-20-ABV15-BV15	4						
DN40-5R-20-ABV15-BV15	5						
DN40-6R-20-ABV15-BV15	6						
DN40-7R-20-ABV15-BV15	7						
DN40-8R-20-ABV15-BV15	8						
DN40-9R-20-ABV15-BV15	9						
DN40-2L-20-ABV15-BV15	2						
DN40-3L-20-ABV15-BV15	3	L	3/4" x 1/2"	40			
DN40-4L-20-ABV15-BV15	4						
DN40-5L-20-ABV15-BV15	5						
DN40-6L-20-ABV15-BV15	6						
DN40-7L-20-ABV15-BV15	7						
DN40-8L-20-ABV15-BV15	8						
DN40-9L-20-ABV15-BV15	9						
DN40-2R-25-ABV20-BV15	2				R	1" x 1/2"	40
DN40-3R-25-ABV20-BV15	3						
DN40-4R-25-ABV20-BV15	4						
DN40-5R-25-ABV20-BV15	5						
DN40-6R-25-ABV20-BV15	6						
DN40-7R-25-ABV20-BV15	7						
DN40-8R-25-ABV20-BV15	8						
DN40-9R-25-ABV20-BV15	9						
DN40-2L-25-ABV20-BV15	2	L	1" x 1/2"	40			
DN40-3L-25-ABV20-BV15	3						
DN40-4L-25-ABV20-BV15	4						
DN40-5L-25-ABV20-BV15	5						
DN40-6L-25-ABV20-BV15	6						
DN40-7L-25-ABV20-BV15	7						
DN40-8L-25-ABV20-BV15	8						
DN40-9L-25-ABV20-BV15	9						
DN50-3R-32-ABV25-BV15	3				R	1 1/4" x 1/2"	50
DN50-4R-32-ABV25-BV15	4						
DN50-5R-32-ABV25-BV15	5						
DN50-6R-32-ABV25-BV15	6						
DN50-7R-32-ABV25-BV15	7						
DN50-8R-32-ABV25-BV15	8						
DN50-9R-32-ABV25-BV15	9						
DN50-3L-32-ABV25-BV15	3	L	1 1/4" x 1/2"	50			
DN50-4L-32-ABV25-BV15	4						
DN50-5L-32-ABV25-BV15	5						
DN50-6L-32-ABV25-BV15	6						
DN50-7L-32-ABV25-BV15	7						
DN50-8L-32-ABV25-BV15	8						
DN50-9L-32-ABV25-BV15	9						

Состав коллекторного узла:

Наименование	Количество
Пара высоких кронштейнов для коллекторов	2
Коллектор из нержавеющей стали	2
Автоматический балансировочный клапан	1
Фильтр сетчатый	1
Кран шаровой полнопроходной со сгоном	2
Кран шаровой полнопроходной	(количество отводов)
Кран шаровой дренажный с патрубком для шланга	2
Кран шаровой полнопроходной для подключения датчика температуры	(количество отводов)
Вставка ремонтная для теплосчетчика	(количество отводов)
Статический балансировочный клапан	(количество отводов)

Этажный коллекторный узел с клапаном партнером и запорно-регулирующими клапанами на отводах

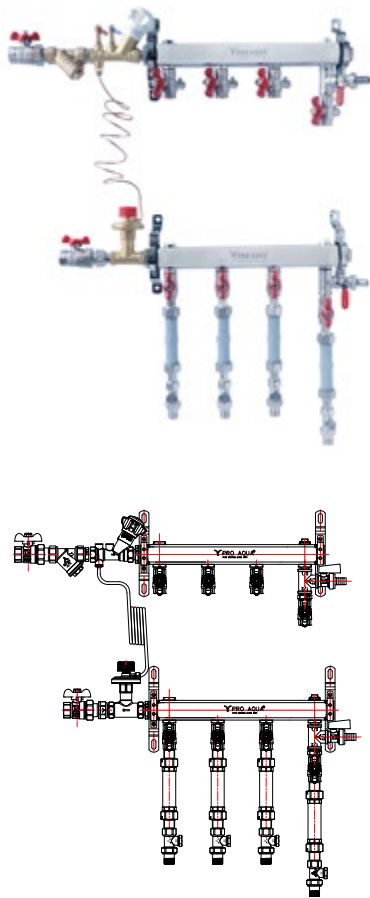

Наименование	Кол-во отводов	Сторона подключения	Размер	Диаметр коллектора			
DN40-2R-20-ABV15/15-RV15	2	R	3/4" x 1/2"	40			
DN40-3R-20-ABV15/15-RV15	3						
DN40-4R-20-ABV15/15-RV15	4						
DN40-5R-20-ABV15/15-RV15	5						
DN40-6R-20-ABV15/15-RV15	6						
DN40-7R-20-ABV15/15-RV15	7						
DN40-8R-20-ABV15/15-RV15	8						
DN40-9R-20-ABV15/15-RV15	9						
DN40-2L-20-ABV15/15-RV15	2	L	3/4" x 1/2"	40			
DN40-3L-20-ABV15/15-RV15	3						
DN40-4L-20-ABV15/15-RV15	4						
DN40-5L-20-ABV15/15-RV15	5						
DN40-6L-20-ABV15/15-RV15	6						
DN40-7L-20-ABV15/15-RV15	7						
DN40-8L-20-ABV15/15-RV15	8						
DN40-9L-20-ABV15/15-RV15	9						
DN40-2R-25-ABV20/20-RV15	2	R	1" x 1/2"	40			
DN40-3R-25-ABV20/20-RV15	3						
DN40-4R-25-ABV20/20-RV15	4						
DN40-5R-25-ABV20/20-RV15	5						
DN40-6R-25-ABV20/20-RV15	6						
DN40-7R-25-ABV20/20-RV15	7						
DN40-8R-25-ABV20/20-RV15	8						
DN40-9R-25-ABV20/20-RV15	9						
DN40-2L-25-ABV20/20-RV15	2				L	1" x 1/2"	40
DN40-3L-25-ABV20/20-RV15	3						
DN40-4L-25-ABV20/20-RV15	4						
DN40-5L-25-ABV20/20-RV15	5						
DN40-6L-25-ABV20/20-RV15	6						
DN40-7L-25-ABV20/20-RV15	7						
DN40-8L-25-ABV20/20-RV15	8						
DN40-9L-25-ABV20/20-RV15	9						
DN50-3R-32-ABV25/25-RV15	3	R	1 1/4" x 1/2"	50			
DN50-4R-32-ABV25/25-RV15	4						
DN50-5R-32-ABV25/25-RV15	5						
DN50-6R-32-ABV25/25-RV15	6						
DN50-7R-32-ABV25/25-RV15	7						
DN50-8R-32-ABV25/25-RV15	8						
DN50-9R-32-ABV25/25-RV15	9						
DN50-3L-32-ABV25/25-RV15	3				L	1 1/4" x 1/2"	50
DN50-4L-32-ABV25/25-RV15	4						
DN50-5L-32-ABV25/25-RV15	5						
DN50-6L-32-ABV25/25-RV15	6						
DN50-7L-32-ABV25/25-RV15	7						
DN50-8L-32-ABV25/25-RV15	8						
DN50-9L-32-ABV25/25-RV15	9						

Состав коллекторного узла:

Наименование	Количество
Пара высоких кронштейнов для коллекторов	2
Коллектор из нержавеющей стали	2
Статический балансировочный клапан	1
Автоматический балансировочный клапан	1
Фильтр сетчатый	1
Кран шаровой полнопроходной со сгоном	2
Кран шаровой полнопроходной	(количество отводов)
Кран шаровой дренажный с патрубком для шланга	2
Кран шаровой полнопроходной для подключения датчика температуры	(количество отводов)
Вставка ремонтная для теплосчетчика	(количество отводов)
Запорно-регулирующий клапан	(количество отводов)

Этажный коллекторный узел, с запорно-регулирующими клапанами на отводах

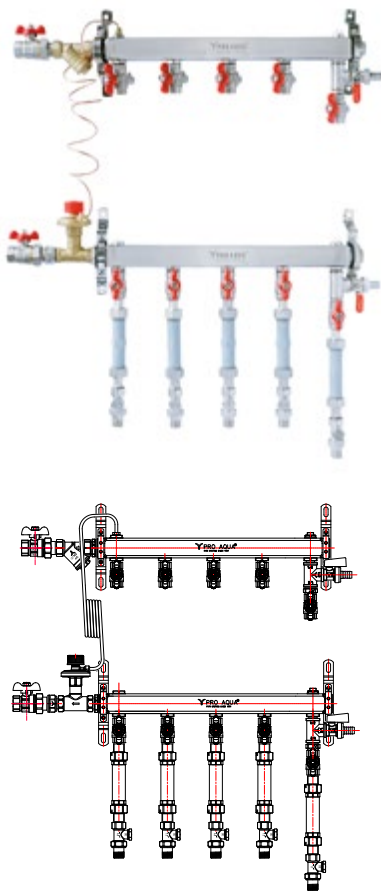

Наименование	Кол-во отводов	Сторона подключения	Размер	Ду коллектора			
DN40-2R-20-ABV15-RV15	2	R	3/4" x 1/2"	40			
DN40-3R-20-ABV15-RV15	3						
DN40-4R-20-ABV15-RV15	4						
DN40-5R-20-ABV15-RV15	5						
DN40-6R-20-ABV15-RV15	6						
DN40-7R-20-ABV15-RV15	7						
DN40-8R-20-ABV15-RV15	8						
DN40-9R-20-ABV15-RV15	9						
DN40-2L-20-ABV15-RV15	2				L	3/4" x 1/2"	40
DN40-3L-20-ABV15-RV15	3						
DN40-4L-20-ABV15-RV15	4						
DN40-5L-20-ABV15-RV15	5						
DN40-6L-20-ABV15-RV15	6						
DN40-7L-20-ABV15-RV15	7						
DN40-8L-20-ABV15-RV15	8						
DN40-9L-20-ABV15-RV15	9						
DN40-2R-25-ABV20-RV15	2	R	1" x 1/2"	40			
DN40-3R-25-ABV20-RV15	3						
DN40-4R-25-ABV20-RV15	4						
DN40-5R-25-ABV20-RV15	5						
DN40-6R-25-ABV20-RV15	6						
DN40-7R-25-ABV20-RV15	7						
DN40-8R-25-ABV20-RV15	8						
DN40-9R-25-ABV20-RV15	9						
DN40-2L-25-ABV20-RV15	2				L	1" x 1/2"	40
DN40-3L-25-ABV20-RV15	3						
DN40-4L-25-ABV20-RV15	4						
DN40-5L-25-ABV20-RV15	5						
DN40-6L-25-ABV20-RV15	6						
DN40-7L-25-ABV20-RV15	7						
DN40-8L-25-ABV20-RV15	8						
DN40-9L-25-ABV20-RV15	9						
DN50-3R-32-ABV25-RV15	3	R	1 1/4" x 1/2"	50			
DN50-4R-32-ABV25-RV15	4						
DN50-5R-32-ABV25-RV15	5						
DN50-6R-32-ABV25-RV15	6						
DN50-7R-32-ABV25-RV15	7						
DN50-8R-32-ABV25-RV15	8						
DN50-9R-32-ABV25-RV15	9						
DN50-3L-32-ABV25-RV15	3				L	1 1/4" x 1/2"	50
DN50-4L-32-ABV25-RV15	4						
DN50-5L-32-ABV25-RV15	5						
DN50-6L-32-ABV25-RV15	6						
DN50-7L-32-ABV25-RV15	7						
DN50-8L-32-ABV25-RV15	8						
DN50-9L-32-ABV25-RV15	9						

Состав коллекторного узла:

Наименование	Количество
Пара высоких кронштейнов для коллекторов	2
Коллектор из нержавеющей стали	2
Автоматический балансировочный клапан	1
Фильтр сетчатый	1
Кран шаровой полнопроходной со сгоном	2
Кран шаровой полнопроходной	(количество отводов)
Кран шаровой дренажный с патрубком для шланга	2
Кран шаровой полнопроходной для подключения датчика температуры	(количество отводов)
Вставка ремонтная для теплосчетчика	(количество отводов)
Запорно-регулирующий клапан	(количество отводов)

Проектирование

ВIM семейства для удобства при проектировании

Компания Pro Aqua с 2018 года активно участвует в развитии ВIM проектирования и может предоставить своим клиентам широкий ассортимент моделей на русском и английском языках.

Наши специалисты постоянно получают обратную связь от клиентов и учитывают все пожелания при разработке новых моделей и модернизации старых. ВIM (Building Information Model) может рассматриваться как информационная модель (цифровой двойник) строительного оборудования или материала. Компании работающие в среде ВIM экономят огромное количество времени при проектировании, т.к. разные отделы могут работать над проектом параллельно и наблюдать за тем, какие произошли изменения в здании и где проходят различные системы на плане, тем самым избегая коллизий.

Все больше проектировщиков начинают работать в ВIM-среде, а это значит, что наличие ВIM-моделей продукции является одним из решающих факторов попадания в проект. С 1 января 2022 года ведение информационной модели объекта становится обязательным условием при заключении договора о подготовке проектной документации для строительства, реконструкции, капитального ремонта объекта, финансируемого с привлечением бюджетных средств.

На данный момент компания Pro Aqua имеет около 450 моделей.



ВIM семейства всего ассортимента оборудования компании PRO AQUA (возможность загрузить семейства с официального сайта и на сайтах крупнейших российских ВIM библиотек: BIMLIB и PRORUBIM)

Pro Aqua SET 7.2 для гидравлических расчетов

Компания Pro Aqua, совместно с компанией SANKOM, разработало фирменную версию программы Pro Aqua SET 7.2 для проведения гидравлических расчетов на платформе программы Audytor, которую любой пользователь может попробовать в деле, скачав 30 дневную демоверсию или получив бесплатный лицензионный ключ. А в случае возникновения трудностей при пользовании – консультацию или техническую поддержку от наших специалистов.

Проектирование внутренних систем, таких, как система отопления, трудоемкий и времязатратный процесс. Допуск даже малейшей неточности может привести к тому, что вся система будет посчитана неправильно и скорее всего будет работать некорректно или не работать вообще. Совсем еще недавно, все расчеты приходилось делать вручную, но уже сейчас есть специальные программы, которые нам в этом могут помочь, тем самым сократив время работы и исключив человеческий фактор при анализе готового расчета.

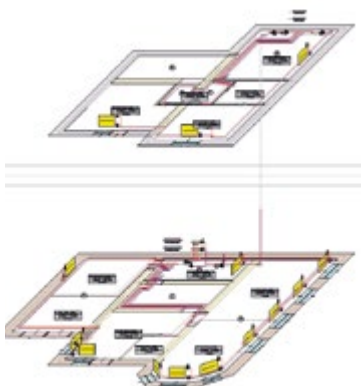
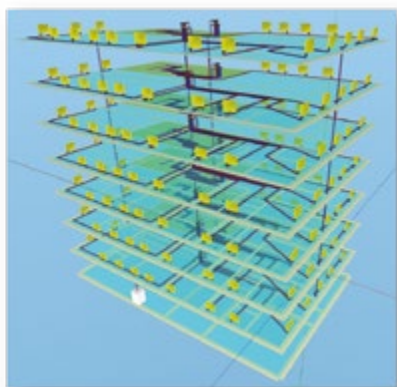

Возможности программы:

- расчет таких систем, как: отопление, теплый пол, холодоснабжение, теплоснабжение, горячее водоснабжение
- отрисовка систем в аксонометрии, на планах, на развернутой плоскости
- подбор настроек на балансировке
- подбор диаметров на балансировке, арматуре, трубах
- подбор отопительных приборов (длина/кол-во секции)
- подбор насоса или рабочей точки
- анализ системы на ошибки при проведении поверочного расчета
- трехмерная визуализация систем
- возможность спроектировать одну или несколько систем в одном файле

Для того, чтобы скачать узлы Pro Aqua, вы можете зайти на наш официальный сайт www.proaqua.pro или написать на почту нашим специалистам из Технического отдела technics@proaqua.ru для получения консультации по любому интересующему Вас вопросу, касательно узлов и прочего оборудования.

Возможность проведения гидравлических расчетов с применением готовых блоков.

Компания Pro Aqua может предоставить гидравлический расчет с применением данных узлов или их готовые блоки, для интеграции в программы Sankom Auditor (версии от 6.9 до 7.2) и PRO AQUA SET 7.2.

BIM семейства для Revit

Все стандартные типы квартирных и этажных узлов представлены компанией Pro Aqua в виде BIM семейств (цифровых двойников) для упрощения работы и сокращения времени проектирования внутренних систем отопления и водоснабжения.

Все BIM семейства вы можете скачать с официального сайта компании www.proaqua.pro и на портале крупнейших BIM библиотек России: BIMLIB и PRORUBIM. В наличии модели, как на русском языке, так и на английском.

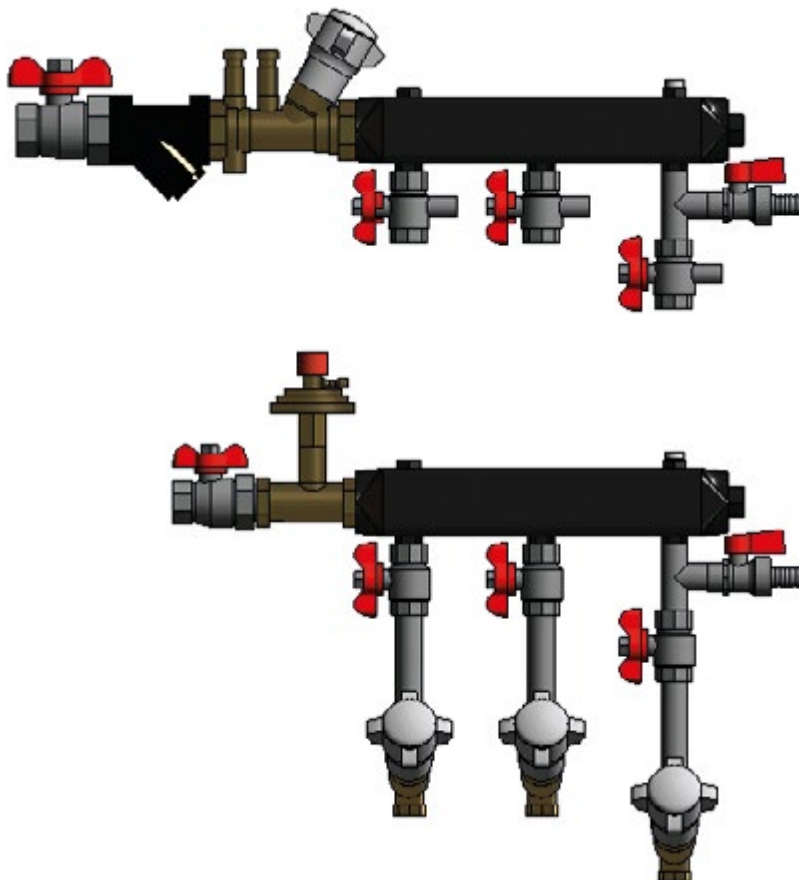

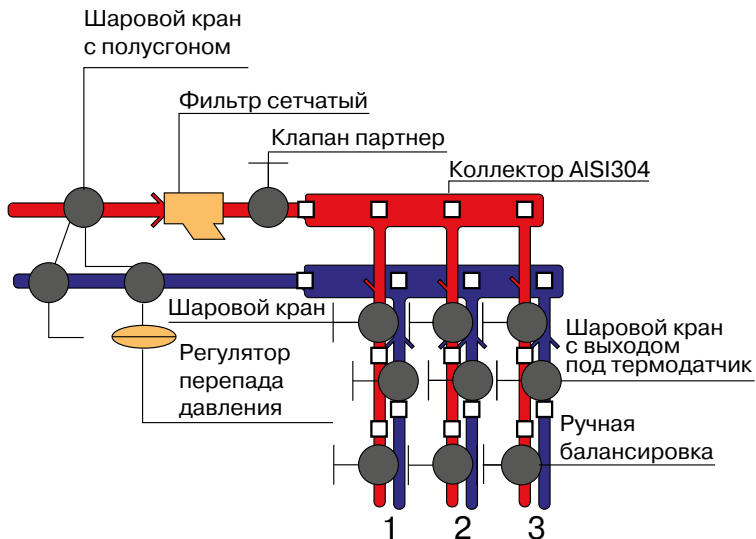

2D модели для AutoCAD

Для клиентов, работающих в AutoCAD, наш технический отдел предоставит 2D чертежи узлов любой комплектации. С габаритными размерами и спецификацией.

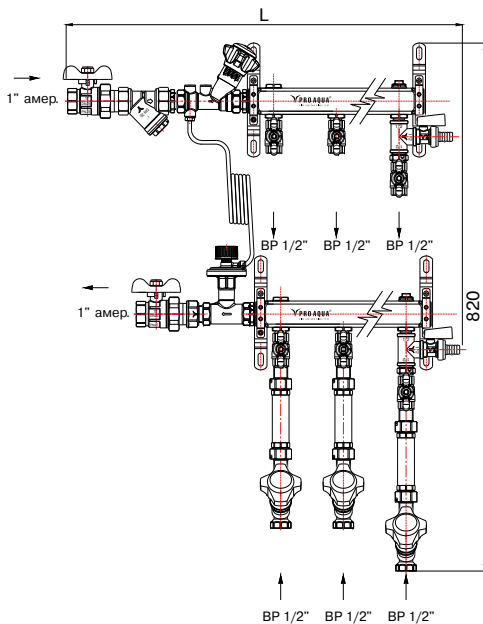

наименование	количество
PRO AQUA Пара высоких кронштейнов 49мм Для коллекторов 1" с межосевым расстоянием 100мм	2
PRO AQUA Коллектор из нержавеющей стали с межосевым расстоянием 00 мм, 1" x 1/2"	2
PRO AQUA Ниппель латунный резьбовой переходной, Н 1" x 3/4"	3
Статический балансировочный клапан Giacomini с возможностью установки штуцеров для измерения разницы давления, внутр.-внутр. Резьба - 3/4"	1
PRO AQUA Фильтр сетчатый, В-В 1"	1
PRO AQUA Кран шаровой полнопроходной со сгоном, ручка-бабочка, Н-В 1"	2
Регулятор перепада давления Giacomini 3/4"	1
PRO AQUA Переход латунный резьбовой, Н-В 3/4" x 1"	1
PRO AQUA Кран шаровой полнопроходной, ручка-бабочка, В-В 1/2"	кол-во отводов
Проставка ремонтная под теплосчётчик, L 110 мм	кол-во отводов
PRO AQUA Штуцер с накидной гайкой с ушком для промывки, Н 1/2" x 3/4"	(кол-во отводов)*2
Статический балансировочный клапан Giacomini, внутр.- внутр. резьба компактного исполнения, с отводом для слива или подключения импульсной трубки. - 1/2"	кол-во отводов
PRO AQUA Кран шаровой полнопроходной для подключения датчика температуры, ручка-бабочка, В-В 1/2"	кол-во отводов
PRO AQUA Кран шаровой дренажный с патрубком для шланга, ручка-рычаг, Н 1/2"	2
PRO AQUA Тройник латунный резьбовой, В 1/2"	2
PRO AQUA Ниппель латунный резьбовой, Н 1/2"	2

Размер L, мм						
2 выхода	3 выхода	4 выхода	5 выходов	6 выходов	7 выходов	8 выходов
530	630	730	830	930	1030	1130
DN40-N L -25-ABV20/20-BV15						

Квартирные станции



Квартирные станции применяются для присоединения контуров систем водоснабжения и отопления индивидуальных потребителей к централизованному источнику.

Основные функции квартирных станций:

- Проведение индивидуального (поквартирного) учета тепловой энергии и потребления холодной и горячей воды;
- Защита от гидроударов в системах ХВС/ГВС;
- Снижение давления в контурах ХВС/ГВС до необходимого значения.
- Поддержание постоянного перепада давления в системах с переменным расходом теплоносителя;
- Удаление воздуха из квартирного контура системы отопления;

По согласованию с заказчиком узлы могут изготавливаться в других исполнениях.

ТЕХНИЧЕСКИЕ ХАРАКТЕРИСТИКИ

□ Рабочее давление:	10 бар;
□ Испытательное давление:	15 бар;
□ Диаметр присоединения к стояку Ду:	15 мм;
□ Диаметр присоединения к потребителям Ду:	15 мм;
□ Номинальный расход через модуль отопления:	0,6 м ³ /ч;
□ Номинальный расход через водопроводные модули:	1,5 м ³ /ч
□ Максимальная температура отопления:	95 °С
□ Максимальная температура ГВС:	80 °С
□ Диапазон настройки редукторов давления водопроводных модулей:	0,5 - 4 бар
□ Рабочая среда:	Вода

Квартирная станция отопления

Размер"	Сторона подключения	Код
1/2"x1/2"	L	PA-ABV15-L-HM
1/2"x1/2"	R	PA-ABV15-L-HM



Состав квартирной станции:

Наименование	Кол-во
Кран шаровый полнопроходной с дренажем и воздухоотводчиком	3
Фильтр сетчатый	1
Клапан балансировочный автоматический	1
Теплосчетчик	1
Кран шаровый полнопроходной для подключения датчика температуры	1
Монтажная рама	1

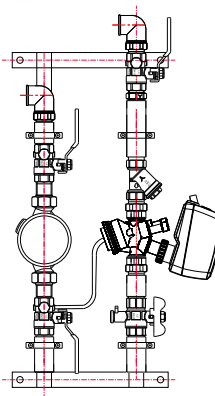

Квартирная станция водоснабжения

Размер"	Сторона подключения	Код
1/2"x1/2"	L	PA-PRV15-L-HM
1/2"x1/2"	R	PA-PRV15-L-HM



Состав квартирной станции:

Наименование	Кол-во
Кран шаровый полнопроходной угловой со сгоном	2
Фильтр сетчатый	2
Редуктор давления	2
Манометр	2
Водосчетчик	2
Клапан обратный	2
Компенсатор гидроударов	2
Монтажная рама	1

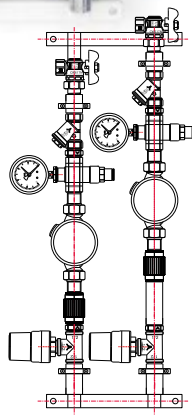



Коллекторные системы в сборе для отопления и теплых полов



Коллекторные блоки PRO AQUA – надежное инженерное оборудование для эффективной организации системы отопления и теплого пола. Толщина стенки коллекторного блока PRO AQUA увеличена и составляет 1,6 мм. Кроме того коллекторные блоки имеют увеличенное проходное сечение 40x40.7 мм (16.28 кв.см), поэтому обладают повышенной пропускной способностью.

Коллекторные системы сделаны из нержавеющей стали марки AISI 304 (American Iron and Steel Institute).

Коллекторная группа PRO AQUA включает в себя подающий и обратный коллектор. В состав комплектующих элементов входят: запорно-регулирующие клапаны или расходомеры (в зависимости от типа системы), ручной клапан сброса воздуха (кран Маевского), сливной кран и кронштейн для крепления на стену.

Основные преимущества коллекторных систем PRO AQUA:

- + идеальное соотношение цена/качество;
- + устойчивость к химическим воздействиям и кислотным средам;
- + исключительная экологичность;
- + полная комплектация коллекторной группы;
- + совместимость всех компонентов системы;
- + надежность соединений;
- + простота монтажа и дальнейшего обслуживания.



Коллекторный блок с расходомерами и автоматическими воздухоотводчиками

Типоразмер	В короб. шт.	В упак. шт.	Код
3 выхода, 230 мм, 1 x 3/4"	5	1	V500MB.AV.03
4 выхода, 280 мм, 1 x 3/4"	5	1	V500MB.AV.04
5 выходов, 330 мм, 1 x 3/4"	5	1	V500MB.AV.05
6 выходов, 380 мм, 1 x 3/4"	5	1	V500MB.AV.06
7 выходов, 430 мм, 1 x 3/4"	5	1	V500MB.AV.07
8 выходов, 480 мм, 1 x 3/4"	5	1	V500MB.AV.08
9 выходов, 530 мм, 1 x 3/4"	5	1	V500MB.AV.09
10 выходов, 580 мм, 1 x 3/4"	4	1	V500MB.AV.10
11 выходов, 580 мм, 1 x 3/4"	4	1	V500MB.AV.11
12 выходов, 580 мм, 1 x 3/4"	4	1	V500MB.AV.12



Коллекторный блок с расходомерами

Типоразмер	В короб. шт.	В упак. шт.	Код
2 выхода, 180 мм, 1 x 3/4"	5	1	V500MB.02
3 выхода, 230 мм, 1 x 3/4"	5	1	V500MB.03
4 выхода, 280 мм, 1 x 3/4"	5	1	V500MB.04
5 выходов, 330 мм, 1 x 3/4"	5	1	V500MB.05
6 выходов, 380 мм, 1 x 3/4"	5	1	V500MB.06
7 выходов, 430 мм, 1 x 3/4"	5	1	V500MB.07
8 выходов, 480 мм, 1 x 3/4"	5	1	V500MB.08
9 выходов, 530 мм, 1 x 3/4"	5	1	V500MB.09
10 выходов, 580 мм, 1 x 3/4"	4	1	V500MB.10
11 выходов, 630 мм, 1 x 3/4"	4	1	V500MB.11
12 выходов, 680 мм, 1 x 3/4"	4	1	V500MB.12



Коллекторный блок с регулировочными клапанами

Типоразмер	В короб. шт.	В упак. шт.	Код
2 выхода, 180 мм, 1 x 3/4"	5	1	R510MB.02
3 выхода, 230 мм, 1 x 3/4"	5	1	R510MB.03
4 выхода, 280 мм, 1 x 3/4"	5	1	R510MB.04
5 выходов, 330 мм, 1 x 3/4"	5	1	R510MB.05
6 выходов, 380 мм, 1 x 3/4"	5	1	R510MB.06
7 выходов, 430 мм, 1 x 3/4"	5	1	R510MB.07
8 выходов, 480 мм, 1 x 3/4"	5	1	R510MB.08
9 выходов, 530 мм, 1 x 3/4"	5	1	R510MB.09
10 выходов, 580 мм, 1 x 3/4"	4	1	R510MB.10
11 выходов, 630 мм, 1 x 3/4"	4	1	R510MB.11
12 выходов, 680 мм, 1 x 3/4"	4	1	R510MB.12



Коллекторный блок с воздухоотводчиком с межосевым расстоянием 50 мм

Типоразмер	В короб. шт.	В упак. шт.	Код
2 выхода, 180 мм, 1 x 3/4"	5	1	S540MB.02
3 выхода, 230 мм, 1 x 3/4"	5	1	S540MB.03
4 выхода, 280 мм, 1 x 3/4"	5	1	S540MB.04
5 выходов, 330 мм, 1 x 3/4"	5	1	S540MB.05



Коллектор с межосевым расстоянием 100 мм

Типоразмер	В коробке шт.	В упаковке шт.	Код
2 выхода, 180 мм, 1 x 1/2"	10	2	S520MB.02
3 выхода, 280 мм, 1 x 1/2"	10	2	S520MB.03
4 выхода, 380 мм, 1 x 1/2"	10	2	S520MB.04
5 выходов, 480 мм, 1 x 1/2"	8	2	S520MB.05
6 выходов, 580 мм, 1 x 1/2"	8	2	S520MB.06
7 выходов, 680 мм, 1 x 1/2"	5	1	S520MB.07
8 выходов, 780 мм, 1 x 1/2"	5	1	S520MB.08
9 выходов, 880 мм, 1 x 1/2"	5	1	S520MB.09
3 выхода, 290 мм, 1.1/4 x 3/4"	10	2	S530MB.03
4 выхода, 390 мм, 1.1/4 x 3/4"	10	2	S530MB.04
5 выходов, 490 мм, 1.1/4 x 3/4"	10	2	S530MB.05
6 выходов, 590 мм, 1.1/4 x 3/4"	8	2	S530MB.06
7 выходов, 690 мм, 1.1/4 x 3/4"	5	1	S530MB.07
8 выходов, 790 мм, 1.1/4 x 3/4"	5	1	S530MB.08
9 выходов, 890 мм, 1.1/4 x 3/4"	5	1	S530MB.09



Коллектор с отсекающими кранами

Типоразмер	В коробке шт.	В упаковке шт.	Код
3/4", 2 x 1/2"	54	1	V100.02-M20-F20
3/4", 3 x 1/2"	36	1	V100.03-M20-F20
3/4", 4 x 1/2"	27	1	V100.04-M20-F20



Коллектор латунный с регулировочными вентилями

Типоразмер	В коробке шт.	В упаковке шт.	Код
2 выхода, 3/4 x 1/2	25	1	V200.02-m20-m15
3 выхода, 3/4 x 1/2	25	1	V200.03-m20-m15
4 выхода, 3/4 x 1/2	25	1	V200.04-m20-m15



Коллектор латунный с регулировочными вентилями, евроконус

Типоразмер	В коробке шт.	В упаковке шт.	Код
2 выхода, 1 x 3/4 EK	25	1	V200.02EK-m25-m20
3 выхода, 1 x 3/4 EK	25	1	V200.03EK-m25-m20
4 выхода, 1 x 3/4 EK	25	1	V200.04EK-m25-m20

Трехходовой смесительный клапан

Типоразмер	В коробке шт.	В упаковке шт.	Код
1"	30	15	TMV-F25-F25-F25

Насосно-смесительный узел (без насоса)

Типоразмер	В коробке шт.	В упаковке шт.	Код
1"	5	1	MIX-m25-m25k

Узел состоит из:

- Раздвижной кронштейн для крепления смесительного узла;
- Смесительный клапан с резьбой m30 x 1,5, для установки термостатической головки с погружным температурным датчиком;
- Регулируемый байпасный клапан;
- Футляр для погружного температурного датчика;
- Контрольный термометр от 0 до 80 °C;
- Автоматический воздухоотводчик с ручным вентилем;
- Термостатическая головка с погружным датчиком (регулирование температуры с фиксированным значением от 20 до 60 °C)



Байпас проходной

Типоразмер	В короб- ке шт.	В упаковке шт.	Код
1"	24	1	BP-M25-M25



Кронштейн для коллектора V100

Типоразмер	В короб. шт.	В упаковке шт.	Код
3/4"	80	2	FIX.115-20



Пара низких кронштейнов 17 мм

Типоразмер	В короб. шт.	В упаковке шт.	Код
1"	80	2	FIX.L17-25
1.1/4"	100	2	FIX.L17-40



Пара высоких кронштейнов 49 мм

Типоразмер	В короб. шт.	В упаковке шт.	Код
1"	80	2	FIX.H49-25
1.1/4"	60	2	FIX.H49-40



Комнатный термостат с недельным программированием

В короб. шт.	В упак. шт.	Код
50	1	INS920WHL-7



WIFI Комнатный термостат с недельным программированием

В короб. шт.	В упак. шт.	Код
1	1	INS921WHL-7-DF-WIFI



WIFI Коммуникатор

В короб. шт.	В упак. шт.	Код
1	1	INSSCU209DE



Зональный коммуникатор

В короб. шт.	В упак. шт.	Код
22	1	INSSCU209I



Сервопривод электротермический нормально закрытый

Типоразмер	В короб. шт.	В упак. шт.	Код
220 В	100	1	INS220NC.01
24 В	100	1	INS24NC.01

ИНСТРУМЕНТЫ И АКСЕССУАРЫ ДЛЯ КРЕПЛЕНИЯ ТРУБЫ



Скоба для теплого пола

Размер	В коробке шт.	В упаковке шт.	Код
16 - 20	2000	100	FCH2004



Energoflex Super лента демпферная

Размер	В коробке шт.	В упаковке шт.	Код
10/0, 1-11 м (10 мм)	1	1	EFRL1010011DM
10/0, 15-11 м (10 мм)	1	1	EFRL1015011DM

Демпферная лента предназначена для компенсации температурного расширения цементной стяжки в системах отопления типа «теплый пол». Полиэтиленовая пленка служит для предотвращения затекания жидкого цементного раствора под нижнюю кромку ленты.



Шина фиксирующая

Размер	В коробке шт.	В упаковке шт.	Код
10/0, 1-11м	1	1	EDS100109

СИСТЕМА ИЗОЛЯЦИИ ДЛЯ ТЕПЛОГО ПОЛА



Ламинированный пенополистирол для теплого пола

Размер	В упаковке шт.	Код
1100 x 700 x 40	13	EFRR200.71.1PLK

Технические характеристики:

<input type="checkbox"/> Диаметр труб	14- 16 мм;
<input type="checkbox"/> Звукоизоляция	28 dB;
<input type="checkbox"/> Термическое сопротивление	0,81 м ² *К/Вт;
<input type="checkbox"/> Прочность на сжатие	70 кПа;
<input type="checkbox"/> Шаг укладки	50 мм;
<input type="checkbox"/> Размер плиты	1100x700x40 мм;
<input type="checkbox"/> Площадь плиты полезная,	S=0,77 м ²

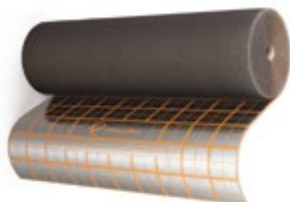

Рулоны Energofloor Compact

Размер	Код
3/1, 0-30 м (3 мм)	EFRR03130COM
5/1, 0-20 м (5 мм)	EFRR05120COM

КОЛЛЕКТОРНЫЕ ШКАФЫ ДЛЯ ОТОПЛЕНИЯ И ТЕПЛЫХ ПОЛОВ



Коллекторные шкафы предназначены для размещения распределительных узлов систем отопления, водоснабжения, «теплого пола». В шкафу, в зависимости от назначения размещаются: коллекторы с креплениями, регулирующая и предохранительная арматура.

Модельный ряд представлен двумя основными типами:

- встроенный;
- наружный.

КЛЮЧЕВЫЕ преимущества:

- + съемная дверца, оснащенная внутренним замком для защиты от несанкционированного доступа;
- + перфорированные боковые стенки: сегменты удаляются в удобном месте для подсоединения трубопроводов к коллекторам;
- + регулировка шкафа по высоте;
- + все лицевые поверхности шкафов окрашены порошковой краской с предварительным нанесением фосфатной пленки для придания антикоррозионных свойств изделию.

Дополнительные преимущества встроенных шкафов:

- + корпус из оцинкованной стали;
- + регулировка шкафа по глубине посадки с помощью выдвигной рамки;
- + фиксаторы на боковых стенках.



Коллекторный встроенный распределительный шкаф

Тип	Размер	Число коллекторных выходов	Код
ШРВ-1	450 x 120-180 x 648-711	1-5	0-32-1100
ШРВ-2	550 x 120-180 x 648-711	6-7	0-32-1110
ШРВ-3	700 x 120-180 x 648-711	8-10	0-32-1120
ШРВ-4	850 x 120-180 x 648-711	11-12	0-32-1130
ШРВ-5	1000 x 120-180 x 648-711	13-16	0-32-1140
ШРВ-6	1150 x 120-180 x 648-711	17-18	0-32-1150
ШРВ-7	1300 x 120-180 x 648-711	19-20	0-32-1160



Коллекторный наружный распределительный шкаф

Тип	Размер	Число коллекторных выходов	Код
ШРН-1	450 x 118 x 652-715	1-5	0-32-1010
ШРН-2	550 x 118 x 652-715	6-7	0-32-1020
ШРН-3	697 x 118 x 652-715	8-10	0-32-1030
ШРН-4	848 x 118 x 652-715	11-12	0-32-1040
ШРН-5	998 x 118 x 652-715	13-16	0-32-1050
ШРН-6	1147 x 118 x 652-715	17-18	0-32-1060
ШРН-7	1300 x 118 x 652-715	19-20	0-32-1070

ВЫГОДНАЯ ЦЕНА.
УДОБСТВО В ЭКСПЛУАТАЦИИ.
РОССИЙСКИЕ СТАНДАРТЫ.



Запорная арматура

Полнопроходные шаровые краны PRO AQUA, имеют ряд конструктивных достоинств таких как:

- + Корпус крана выполнен из латуни марки CW617N;
- + Поверхность затворного шара покрыта хромом с последующей алмазной полировкой, что исключает преждевременный износ седельных колец;
- + Тефлоновое (PTFE) седельное кольцо, контактирующее с шаром, выдерживает температурный режим от -25 до +150 °С.

Полнопроходные шаровые краны PRO AQUA новой конструкции являются усиленными, благодаря увеличению количества витков резьбы в месте соединения двух полукорпусов. Четыре витка дают конструктиву крана большой запас прочности, вследствие чего увеличивается предельно-допустимый крутящий и максимальный изгибающий момент.

Усиленный полнопроходной шаровой кран PRO AQUA имеет два уровня герметизации. Как и в обычной модели крана, у него есть кольцо O-Ring из материала EPDM. Второй уровень герметизации обеспечивает ремонтпригодная конструкция на основе толстого уплотнительного кольца из материала PTFE и прижимной гайки из латуни CW614N. В случае износа уплотнения штока, кран легко поддается починке, необходимо просто поджать сальник посредством прижимной гайки.

Шаровый кран

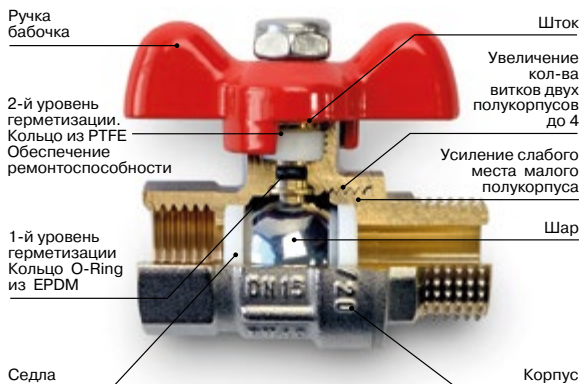

10 лет
ГАРАНТИИ

КРАНЫ ПОЛНОПРОХОДНЫЕ



Кран шаровой полнопроходной, ручка-бабочка, HP/VP

Размер	Мак. Раб. Давл., бар	В коробке шт.	В упаковке шт.	Код
1/2"	40	192	24	FWB61-m15-f15s
3/4"	40	96	12	FWB61-m20-f20x
1"	25	72	12	FWB61-m25-f25x
1.1/4"	25	36	6	FWB61-m32-f32x



Кран шаровой полнопроходной, ручка-бабочка, VP/VP

Размер	Мак. Раб. Давл., бар	В коробке шт.	В упаковке шт.	Код
1/2"	40	192	24	FWB63-f15-f15s
3/4"	40	120	15	FWB63-f20-f20x
1"	25	72	12	FWB63-f25-f25x



Кран шаровой полнопроходной, ручка-бабочка, HP/HP

Размер	Мак. Раб. Давл., бар	В коробке шт.	В упаковке шт.	Код
1/2"	40	160	20	FWB67-m15-m15s
3/4"	40	96	12	FWB67-m20-m20x
1"	25	72	12	FWB67-m25-m25x



Кран шаровой полнопроходной со сгоном, ручка-бабочка, HP/VP

Размер	Мак. Раб. Давл., бар	В коробке шт.	В упаковке шт.	Код
1/2"	40	120	15	FWB65-m15-f15s
3/4"	40	80	10	FWB65-m20-f20x
1"	25	36	6	FWB65-m25-f25x
1.1/4"	25	30	5	FWB65-m32-f32x



Кран шаровой полнопроходной со сгоном, ручка-бабочка (белая), HP/VP

Размер	Мак. Раб. Давл., бар	В коробке шт.	В упаковке шт.	Код
1/2"	40	12	15	FWB65-m15-f15sw
3/4"	40	80	10	FWB65-M20-F20xw



Кран шаровой полнопроходной угловой со сгоном, ручка-бабочка, HP/VP

Размер	Мах. Раб. Давл., бар	В коробке шт.	В упаковке шт.	Код
1/2"	40	90	15	EWB69-m15-f15s
3/4"	40	60	10	EWB69-m20-f20x
1"	25	32	4	EWB69-m25-f25x



Кран шаровой полнопроходной, ручка-рычаг, VP/VP

Размер	Мах. Раб. Давл., бар	В коробке шт.	В упаковке шт.	Код
1/2"	40	150	25	FWL51-f15-f15s
3/4"	40	90	15	FWL51-f20-f20x
1"	25	60	10	FWL51-f25-f25x
1.1/4"	25	24	6	FWL51-f32-f32x
1.1/2"	25	36	4	FWL51-f40-f40x
2"	25	12	2	FWL51-f50-f50x



Кран шаровой полнопроходной, ручка-рычаг, HP/VP

Размер	Мах. Раб. Давл., бар	В коробке шт.	В упаковке шт.	Код
1/2"	40	120	20	FWL53-m15-f15s
3/4"	40	90	15	FWL53-m20-f20x
1"	25	60	10	FWL53-m25-f25x
1.1/4"	25	30	5	FWL53-m32-f32x
1.1/2"	25	24	4	FWL53-m40-f40x
2"	25	12	2	FWL53-m50-f50x



Кран угловой с патрубком для шланга, ручка-рычаг, HP

Размер	Мах. Раб. Давл., бар	В коробке шт.	В упаковке шт.	Код
1/2"	40	90	15	EWL55-m15x
3/4"	40	60	10	EWL55-m20x



Кран шаровой полнопроходной для подключения датчика температуры, ручка-рычаг, VP

Размер	Мах. Раб. Давл., бар	В коробке шт.	В упаковке шт.	Код
1/2"	40	72	12	FWL61-f15-f15s
3/4"	40	60	10	FWL61-F20-F20X



Кран шаровой полнопроходной для подключения датчика температуры, ручка-бабочка, VP/VP

Размер	Мах. Раб. Давл., бар	В коробке шт.	В упаковке шт.	Код
1/2"	40	72	12	FWB73-f15-f15s



Кран шаровой полнопроходной трехходовой, ручка-рычаг

Размер	Мак. Раб. Давл., бар	В коробке шт.	В упаковке шт.	Код
1/2" Тип L	40	60	10	FWL55-f15-f15-f15x
1/2" Тип T	40	60	10	FWL57-f15-f15-f15x
3/4" Тип L	25	60	10	FWL55-f20-f20-f20x
3/4" Тип T	25	60	10	FWL57-f20-f20-f20x



Кран шаровой полнопроходной с дренажом и воздухоотводчиком, ручка-рычаг, ВР/ВР

Размер	Мак. Раб. Давл., бар	В коробке шт.	В упаковке шт.	Код
1/2"	40	60	12	FWL59-f15-f15s
3/4"	40	60	10	FWL59-f20-f20x



Кран шаровой дренажный с патрубком для шланга, ручка-рычаг, НР

Размер	Мак. Раб. Давл., бар	В коробке шт.	В упаковке шт.	Код
1/2"	40	60	10	EWL57-m15s



Кран шаровой для подключения манометра, ручка-бабочка, ВР/ВР

Размер	В коробке шт.	В упаковке шт.	Код
1/2"	96	12	FWB71-F15-F15X



Кран для подключения смесителя, НР/НР

Размер	В коробке шт.	В упаковке шт.	Код
1/2"	100	1	ASV-m15-m15



Кран угловой, НР/НР

Размер	В коробке шт.	В упаковке шт.	Код
1/2" x 1/2"	100	1	ESV-m15-m15
1/2" x 3/4"	100	1	ESV-m15-m20



Мини шаровой кран, ВР/НР

Размер	В коробке шт.	В упаковке шт.	Код
1/2"	160	20	MBV-m15-f15



Вентиль угловой для подключения сантехнического оборудования

Размер	В коробке шт.	В упаковке шт.	Код
1/2	100	1	VSV-m15-m15



Трехходовой кран для подключения сантехнического оборудования

Размер	В коробке шт.	В упаковке шт.	Код
1/2 x 3/4 x 1/2	100	1	TSV-f15-m20-m15

АРМАТУРА



Клапан отсекающий для воздухоотводчика

Размер	В коробке шт.	В упаковке шт.	Код
3/8"	650	20	CVA-m10
1/2"	500	50	CVA-m15



Воздухоотводчик автоматический

Размер	В коробке шт.	В упаковке шт.	Код
1/2"	48	1	AIR - m15
3/8"	48	1	AIR - m10



Предохранительный клапан, ВР/НР

Размер	В коробке шт.	В упаковке шт.	Код
1/2" - 1,5 bar	500	1	SAV-m15(1.5)
1/2" - 3 bar	650	1	SAV-m15(3)



Редуктор давления

Размер	В коробке шт.	В упаковке шт.	Код
1/2" (0.5-4 Bar)	60	10	PRV-f15
3/4" (0.5-4 Bar)	60	10	PRV-f20
1" (1-6 Bar)	60	10	PRV-F25



Группа безопасности

Размер	В коробке шт.	В упаковке шт.	Код
1" x 1/2"	20	1	sg-f06-f04



Комбинированный ручной клапан с подключением датчика температуры, ВР

Размер	В коробке шт.	В упаковке шт.	Код
1/2"	96	16	LVT-f15-f15x



Воздухоотводчик ручной (кран Маевского)

Размер	В коробке шт.	В упаковке шт.	Код
1/2"	2000	10	AIRM-M15



Фильтр сетчатый

Размер	Max. Раб. °C	Max. Раб. Давл., бар	Размер ячейки сетки, микрон	В короб. шт.	В упак. шт.	Код
1/2"	150	20	500	160	20	STY-f15-f15x
3/4"	150	20	500	120	20	STY-f20-f20x
1"	150	20	500	60	10	STY-f25-f25x
1.1/4"	150	20	500	40	5	STY-f32-f32x
1.1/2"	150	20	500	32	4	STY-f40-f40x
2"	150	20	500	12	1	STY-f50-f50x



Обратный клапан пружинный с пластиковым диском

Размер	Max. раб. t °C	Max. Раб. Давл., бар	В короб. шт.	В упак. шт.	Код
1/2"	100	40	280	35	CVL-f15-f15x
3/4"	100	40	176	22	CVL-f20-f20x
1"	100	25	120	20	CVL-f25-f25x
1.1/4"	100	25	72	12	CVL-f32-f32x
1.1/2"	100	25	36	6	CVL-f40-f40x
2"	100	25	24	4	CVL-f50-f50x



Обратный клапан с латунным диском

Размер	Max. раб. t °C	Max. Раб. Давл., бар	В короб. шт.	В упак. шт.	Код
1/2"	150	40	240	30	CVH-f15-f15x
3/4"	150	40	176	22	CVH-f20-f20x
1"	150	25	90	15	CVH-f25-f25x
1.1/4"	150	25	72	12	CVH-f32-f32x
1.1/2"	150	25	36	6	CVH-f40-f40x



Погружной обратный клапан с пластиковым диском

Размер	Max. раб. t °C	Max. Раб. Давл., бар	В короб. шт.	В упак. шт.	Код
1/2"	100	40	1	1	CVL-f15-f15n
3/4"	100	40	1	1	CVL-f20-f20n
1"	100	25	1	1	CVL-f25-f25n
1.1/4"	100	25	1	1	CVL-f32-f32n
1.1/2"	100	25	1	1	CVL-f40-f40n
2"	100	25	1	1	CVL-f50-f50n

САНТЕХНИЧЕСКИЕ УПЛОТНИТЕЛИ UNIPAK



Лен UNIPAK

Вес	В коробке шт.	В упаковке шт.	Код
100 г	100	1	U11421



Паста UNIPAK (вода, пар)

Вес	В короб. шт.	В упаковке шт.	Код
65 г (тюбик)	24	24	U10121



Паста UNIPAK (вода, пар)

Вес	В коробке шт.	В упаковке шт.	Код
360 г (банка)	12	12	U10123



Паста MULTIPAK (газ)

Вес	В коробке шт.	В упаковке шт.	Код
55 г (тюбик)	24	24	U10224



Лента ФУМ

	Код
UNITAPE (для труб до 25 мм) 12 мм x 0,075 мм x 12 м	U11521
МАХИТАРЕ (для труб от 25 до 40 мм) 12мм x 0,1мм x 12м	U11525
JUMBOTAPE (для труб от 40 до 65 мм) 19 мм x 0,2 мм x 15 м	U11524



Определитель утечки газа MULTITEC

Вес	В коробке шт.	В упаковке шт.	Код
400 мл	12	1	U11021



Нить тефлоновая UNIFLON

Размер	В коробке шт.	В упаковке шт.	Код
175 м	12	12	U11526





Резьбовые латунные фитинги



Латунные резьбовые соединительные элементы используются для создания резьбовых соединений на трубопроводах холодного, горячего водоснабжения и отопления, а также на технологических трубопроводах, транспортирующих вещества неагрессивные к материалу соединителей.

Фитинги могут применяться на трубопроводах, выполненных из любого материала.

Соединения выполняются на трубной цилиндрической резьбе по EN10226 (ГОСТ 6357). Допускается соединение внутренней трубной цилиндрической резьбы по ГОСТ 6357 с наружной конической трубной резьбой по ГОСТ 6211 (ISO R7).

Фитинги выполнены из латуни марки CW617N.

Муфта с внутренней резьбой



10 лет
ГАРАНТИИ



Муфта латунная

Размер	Штук в коробке	Штук в упаковке	Код
1/2" x 1/2"	300	30	01-f15-f15x
3/4" x 3/4"	200	20	01-f20-f20x
1" x 1"	100	10	01-f25-f25x
1.1/4" x 1.1/4"	55	5	01-f32-f32x
1.1/2" x 1.1/2"	40	4	01-f40-f40x
2" x 2"	24	2	01-f50-f50x

Муфта латунная переходная

Размер	Штук в коробке	Штук в упаковке	Код
1/2 x 3/8	360	30	01-f15-f10x
3/4 x 1/4	300	20	01-f20-f6x
3/4" x 1/2"	200	20	01-f20-f15x
1" x 1/2"	140	20	01-f25-f15x
1" x 3/4"	120	20	01-f25-f20x
1.1/4" x 1/2"	80	10	01-f32-f15x
1.1/2" x 1"	90	5	01-f40-f25x
1.1/4" x 3/4"	80	10	01-f32-f20x
1.1/4" x 1"	70	10	01-f32-f25x
1.1/2" x 1"	90	5	01-f40-f25x
1.1/2" x 1.1/4"	50	5	01-f40-f32x
2" x 1"	48	4	01-f50-f25x
2" x 1.1/4"	48	4	01-f50-f32x
2" x 1.1/2"	46	2	01-f50-f40x



Заглушка НР

Размер	Штук в коробке	Штук в упаковке	Код
1/4"	1400	50	09-m6x
3/8"	1200	50	09-m10x
1/2"	700	50	09-m15x
3/4"	420	30	09-m20x
1"	220	20	09-m25x
1.1/4"	110	10	09-m32x
1.1/2"	90	10	09-m40x
2"	50	5	09-m50x



Заглушка ВР

Размер	Штук в коробке	Штук в упаковке	Код
1/2"	750	50	09-f15x
3/4"	420	30	09-f20x
1"	240	20	09-f25x
1.1/4"	120	10	09-f32x
1.1/2"	100	10	09-f40x
2"	55	5	09-f50x



Ниппель

Размер	Штук в коробке	Штук в упаковке	Код
3/8" x 3/8"	900	50	06-m10-m10x
1/2" x 1/2"	450	50	06-m15-m15x
3/4" x 3/4"	300	30	06-m20-m20x
1" x 1"	140	20	06-m25-m25x
1.1/4" x 1.1/4"	80	5	06-m32-m32x
1.1/2" x 1.1/2"	50	5	06-m40-m40x
2" x 2"	30	3	06-m50-m50x



Ниппель переходной

Размер	Штук в коробке	Штук в упаковке	Код
8" x 1/4"	1000	50	06-m10-m6x
1/2" x 1/4"	550	50	06-m15-m6x
1/2" x 3/8"	500	50	06-m15-m10x
1/2" x 3/4"	330	30	06-m20-m15x
1/2" x 1"	180	20	06-m25-m15x
1" x 3/4"	160	20	06-m25-m20x
1.1/4" x 1/2"	120	20	06-m32-m15x
1.1/2" x 3/4"	100	10	06-m40-m20x
1.1/4" x 1"	90	10	06-m32-m25x
1.1/2" x 1/2"	90	10	06-m40-m15x
1.1/2" x 3/4"	70	10	06-m40-m20x
1.1/2" x 1"	65	5	06-m40-m25x
1.1/2" x 1.1/4"	60	5	06-m40-m32x
2" x 1 1/2"	45	5	06-m50-m10x
2" x 1"	45	5	06-m50-m25x
2" x 1.1/4"	45	5	06-m50-m32x



Переход НР/ВР

Размер	Штук в коробке	Штук в упаковке	Код
1/4" x 1/2"	510	30	08-m6-f15x
3/8" x 1/2"	480	30	08-m10-f15x
3/4" x 1 1/4"	80	10	08-m20-f32x
1/2" x 3/4"	240	30	08-m15-f20x
1/2" x 1"	180	20	08-m15-f25x
1/2" x 1 1/4"	90	10	08-m15-f32x
3/4" x 1"	180	10	08-m20-f25x
1" x 1.1/4"	90	10	08-m25-32fx
1" x 1.1/2"	90	5	08-m25-f40x
1" x 2"	60	4	08-m25-f50x
1.1/4" x 1.1/2"	90	5	08-m32-f40x
1.1/4" x 2"	60	4	08-m32-f50x
1.1/2" x 2"	44	4	08-m40-f50x



Ниппель переходной под евроконус

Размер	Штук в коробке	Штук в упаковке	Код
1/2" x 3/4"E	360	30	21-m15-m20ex



Удлинитель хромированный НР/ВР

Размер	Штук в коробке	Штук в упаковке	Код
1/2" x 10	520	10	07-m15-f10cr
1/2" x 15	420	60	07-m15-f15cr
1/2" x 20	400	10	07-m15-f20cr
1/2" x 25	290	10	07-m15-f25cr
1/2" x 30	280	10	07-m15-f30cr
1/2" x 40	240	10	07-m15-f40cr
1/2" x 50	140	10	07-m15-f50cr
1/2" x 60	110	10	07-m15-f60cr
1/2" x 70	95	10	07-m15-f70cr
1/2" x 80	85	10	07-m15-f80cr
1/2" x 100	75	10	07-m15-f100cr
3/4" x 15	280	10	07-m20-f015cr
3/4" x 20	220	10	07-m20-f020cr
3/4" x 25	200	10	07-m20-f025cr
3/4" x 30	180	10	07-m20-f030cr
3/4" x 40	100	10	07-m20-f040cr





Удлинитель НР/ВР

Размер	Штук в коробке	Штук в упаковке	Код
1/2" x 10	460	10	07-m15-f10x
1/2" x 15	400	10	07-m15-f15x
1/2" x 20	350	10	07-m15-f20x
1/2" x 25	280	10	07-m15-f25x
1/2" x 30	240	10	07-m15-f30x
1/2" x 40	210	10	07-m15-f40x
1/2" x 50	170	10	07-m15-f50x



Угольник НР

Размер	Штук в коробке	Штук в упаковке	Код
1/2" x 1/2"	200	10	02-m15-m15x
3/4" x 3/4"	120	10	02-m20-m20x
1" x 1"	65	5	02-m25-m25x



Угольник ВР

Размер	Штук в коробке	Штук в упаковке	Код
1/2" x 1/2"	200	10	02-f15-f15x
3/4" x 3/4"	120	10	02-f20-f20x
1" x 1"	60	5	02-f25-f25x
1 1/4" x 1 1/4"	35	5	02-f32-f32x
1 1/2" x 1 1/2"	28	2	02-f40-f40x
2" x 2"	16	2	02-f50-f50x



Угольник ВР/ВР

Размер	Штук в коробке	Штук в упаковке	Код
1/2" x 1/2"	180	10	02-m15-f15x
3/4" x 3/4"	110	10	02-m20-f20x
1" x 1"	60	5	02-m25-f25x
1 1/4" x 1 1/4"	35	5	02-m32-f32x
1 1/2" x 1 1/2"	24	2	02-m40-f40x
2" x 2"	12	2	02-m50-f50x



Угольник с креплением ВР

Размер	Штук в коробке	Штук в упаковке	Код
1/2"	130	10	02-f15-f15wx





Тройник ВР

Размер	Штук в коробке	Штук в упаковке	Код
1/2"	130	10	03-f15-f15-f15x
3/4"	90	10	03-f20-f20-f20x
1"	45	5	03-f25-f25-f25x
1 1/4"	27	3	03-f32-f32-f32x
1 1/2"	20	2	03-f40-f40-f40x
2"	12	2	03-f50-f50-f50x



Тройник переходной

Размер	Штук в коробке	Штук в упаковке	Код
1/2" x 3/4" x 1/2"	100	10	03-f15-f20-f15x
3/4" x 1/2" x 3/4"	90	10	03-f20-f15-f20x
1" x 1/2" x 1"	60	5	03-f25-f15-f25x
1" x 3/4" x 1"	55	5	03-f25-f20-f25x
1 1/4" x 1/2" x 1 1/4"	36	3	03-f32-f15-f32x
1 1/4" x 3/4" x 1 1/4"	33	3	03-f32-f20-f32x
1 1/4" x 1" x 1 1/4"	30	3	03-f32-f25-f32x



Тройник НР

Размер	Штук в коробке	Штук в упаковке	Код
1/2"	160	10	03-m15-m15-m15x
3/4"	90	10	03-m20-m20-m20x
1"	50	5	03-m25-m25-m25x



Тройник для коллектора НР/ВР/ВР

Размер	Штук в коробке	Штук в упаковке	Код
3/4" x 1/2" x 3/8"	160	10	17-m20-f15-f10x
1" x 1/2" x 3/8"	120	10	17-m25-f15-f10x



Соединение разъемное прямое ВР

Размер	Штук в коробке	Штук в упаковке	Код
1/2" x 1/2"	140	10	20-f15-f15x
3/4" x 3/4"	80	10	20-f20-f20x
1" x 1"	50	5	20-f25-f25x
1 1/4" x 1 1/4"	33	3	20-f32-f32x



Соединение разъемное прямое хромированное ВР

Размер	Штук в коробке	Штук в упаковке	Код
1" x 1"	50	5	20-f25-f15cr



Соединение разъемное прямое НР/ВР

Размер	Штук в коробке	Штук в упаковке	Код
1/2"	180	10	10-m15-f15x
3/4"	100	10	10-m20-f20x
1"	55	5	10-m25-f25x
1.1/4"	33	3	10-m32-f32x
1.1/2"	20	2	10-m40-f40x
2"	12	2	10-m50-f50x



Соединение разъемное прямое НР

Размер	Штук в коробке	Штук в упаковке	Код
1/2" x 1/2"	180	10	10-m15-m15x
3/4" x 3/4"	100	10	10-m20-m20x



Соединение разъемное угловое НР/ВР

Размер	Штук в коробке	Штук в упаковке	Код
1/2"	120	10	11-m15-f15x
3/4"	60	10	11-m20-f20x
1"	35	5	11-m25-f25x
1.1/4"	24	2	11-m32-f32x
1.1/2"	14	2	11-m40-f40x
2"	8	2	11-m50-f50x



Крестовина

Размер	Штук в коробке	Штук в упаковке	Код
1/2"	100	10	13-f15x
3/4"	60	10	13-f20x
1"	35	5	13-f25x



Контргайка

Размер	Штук в коробке	Штук в упаковке	Код
1/2"	1250	50	15-f15x
3/4"	850	50	15-f20x
1"	600	30	15-f25x
1.1/4"	300	30	15-f32x
1.1/2"	200	20	15-f40x
2"	100	20	15-f50x



Эксцентрик НР

Размер	Штук в коробке	Штук в упаковке	Код
3/4" x 1/2"	70	10	19-m15-m20x

Футорка

Размер	Штук в коробке	Штук в упаковке	Код
1/2" x 1/4"	850	50	05-m15-f7x
1/2" x 3/8"	700	50	05-m15-f10x
3/4" x 1/2"	450	30	05-m20-f15x
1" x 1/2"	220	20	05-m25-f15x
1" x 3/4"	220	20	05-m25-f20x
1.1/4" x 1/2"	110	10	05-m32-f15x
1.1/4" x 3/4"	110	10	05-m32-f20x
1.1/4" x 1"	110	10	05-m32-f25x
1.1/2" x 1"	90	5	05-m40-f25x
1.1/2" x 1/2"	80	5	05-m40-f15x
1.1/2" x 3/4"	80	5	05-m40-f20x
1.1/2" x 1.1/4"	90	5	05-m40-f32x
2" x 1"	50	5	05-m50-f25x
2" x 1.1/4"	55	5	05-m50-f32x
2" x 1.1/2"	50	5	05-m50-f40x



Штуцер под шланг HP

Размер	Штук в коробке	Штук в упаковке	Код
1/2" x 10	510	30	16-m15-10x
1/2" x 12	480	30	16-m15-12x
1/2" x 14	420	30	16-m15-14x
1/2" x 16	420	30	16-m15-16x
1/2" x 18	420	30	16-m15-18x
1/2" x 20	360	30	16-m15-20x
3/4" x 20	240	20	16-m20-20x



Штуцер под шланг BP

Размер	Штук в коробке	Штук в упаковке	Код
1/2" x 20	330	30	16-f15-20x
3/4" x 20	240	20	16-f20-20x



Штуцер с накладной гайкой с ушком для пломбы

Размер	Штук в коробке	Штук в упаковке	Код
1/2" x 3/4"	180	10	18-m15x
3/4" x 1"	100	10	18-m20x



Переходник для подключения датчика температуры

Размер	Штук в коробке	Штук в упаковке	Код
M10 x 1/2"	600	50	22-m15x
M10 x 3/4"	450	30	22-m20x





Компрессионные фитинги



Производить монтаж гибких полимерных и металлопластиковых труб с помощью компрессионных фитингов легко и удобно: нет необходимости приобретать дорогостоящий электрический инструмент, можно быстро смонтировать небольшие участки систем отопления или водоснабжения. Кроме того, для монтажа таких систем не требуется серьезного опыта работы и специфических знаний. Все, что может понадобиться для монтажа – это набор гаечных ключей, резак для труб и фаскосниматель.

ТЕХНИЧЕСКИЕ ХАРАКТЕРИСТИКИ:

- Корпус фитинга выполнен из никелированной латуни CW617N, в соответствии с UNI EN 12165;
- Обжимная гайка из никелированной латуни CW508L в соответствии с нормой UNI 4892;
- Тефлоновое диэлектрическое кольцо для предотвращения контакта алюминиевого слоя с корпусом фитинга;
- Уплотнительные кольца из EPDM;
- Максимальная рабочая температура до 90 °С;
- Максимальное рабочее давление до 10 бар.

Муфта



10 лет
ГАРАНТИИ



Муфта

Размер	Штук в коробке	Штук в упаковке	Код
16 x 16	200	10	k01-16-16
20 x 20	120	10	k01-20-20



Муфта НР

Размер	Штук в коробке	Штук в упаковке	Код
16 x 1/2"	250	10	k01-16-m15
16 x 3/4"	250	10	k01-16-m20
20 x 1/2"	200	10	k01-20-m15
20 x 3/4"	180	10	k01-20-m20



Муфта ВР

Размер	Штук в коробке	Штук в упаковке	Код
16 x 1/2"	250	10	k01-16-f15
16 x 3/4"	200	10	k01-16-f20
20 x 1/2"	200	10	k01-20-f15
20 x 3/4"	160	10	k01-20-f20



Муфта переходная

Размер	Штук в коробке	Штук в упаковке	Код
20 x 16	150	10	k01-20-16



Угольник

Размер	Штук в коробке	Штук в упаковке	Код
16 x 16	200	10	к02-16-16
20 x 20	120	10	к02-20-20



Угольник НР

Размер	Штук в коробке	Штук в упаковке	Код
16 x 1/2"	250	10	к02-16-m15
20 x 1/2"	150	10	к02-20-m15



Угольник ВР

Размер	Штук в коробке	Штук в упаковке	Код
16 x 1/2"	200	10	к02-16-f15
16 x 3/4"	150	10	к02-16-f20
20 x 1/2"	150	10	к02-20-f15
20 x 3/4"	120	10	к02-20-f20



Угольник с креплением ВР

Размер	Штук в коробке	Штук в упаковке	Код
16 x 1/2"	150	10	к22-16-f15
20 x 1/2"	90	5	к22-20-f15



Тройник

Размер	Штук в коробке	Штук в упаковке	Код
16 x 16 x 16	130	110	k03-16-16-16
20 x 20 x 20	70	5	k03-20-20-20



Тройник (переходной)

Размер	Штук в коробке	Штук в упаковке	Код
16 x 20 x 16	80	1	k23-16-20-16
16 x 20 x 20	80	5	k23-16-20-20
20 x 16 x 16	80	5	k23-20-16-16
20 x 16 x 20	80	5	k23-20-16-20
20 x 26 x 20	50	1	k23-20-26-20
20 x 26 x 26	50	1	k23-20-26-26



Тройник НР

Размер	Штук в коробке	Штук в упаковке	Код
16 x 1/2" x 16	130	10	k03-16-m15-16



Тройник ВР

Размер	Штук в коробке	Штук в упаковке	Код
16 x 1/2 x 16	130	10	k03-16-f15-16



Евроконус

Размер	Штук в коробке	Штук в упаковке	Код
Переход на плоское соединение мод. 835			
16 x 1/2"	440	10	k04-16-15
Евроконус мод. 836			
16 x 3/4"	200	1	k05-16-20
20 x 3/4"	200	10	k05-20-20

Гибкая подводка

Применяется для подключения сантехнического оборудования: подсоединения умывальников, кранов-смесителей, биде, унитазов, стиральных машин, бойлеров и посудомоечных машин.

ТЕХНИЧЕСКИЕ ХАРАКТЕРИСТИКИ:

- Внутренняя трубка и прокладка из нетоксичной резины EPDM.
- Оплетка и обойма из нержавеющей стали.
- Гибкая подводка для смесителей поставляется парами (2 шт. в 1 комплекте).



Гибкая подводка ВР/ВР, резьба 1/2"

Размер	Код
30	1230FF
40	1240FF
50	1250FF
60	1260FF
80	1280FF
100	12100FF
120	12120FF
150	12150FF
200	12200FF

Рабочее давление – 20 атм

Рабочая температура – до 95°C



Гибкая подводка НР/ВР, резьба 1/2"

Размер	Код
30	1230FM
40	1240FM
50	1250FM
60	1260FM
80	1280FM
100	12100FM
150	12150FM
200	12200FM

Рабочее давление – 20 атм

Рабочая температура – до 95°C



Гибкая подводка для смесителей ВР/НР, резьба 1/2"

Размер	Код
50	M10500
60	M10600
80	M10800
100	M101000

Рабочее давление – 20 атм

Рабочая температура – до 95°C





Чугунные фитинги



BRENNEN

ЧУГУННЫЕ
ФИТИНГИ

Фитинги из ковкого чугуна PRO AQUA BRENNEN соответствуют требованиям действующих стандартов ISO 49 и EN 10242. Основные резьбовые фитинги являются соединительными резьбовыми элементами соединений по ISO 7-1. Внутренние резьбы чугунных фитингов PRO AQUA BRENNEN выполнены цилиндрическими, наружные резьбы выполнены коническими с конусностью 1:16. Резьбовые соединения с цилиндрической наружной резьбой используются для уплотнений через прокладку или контргайку. В соответствии с нормативом EN10242, масса цинкового покрытия составляет не менее 500 гр/м², что соответствует средней толщине слоя 70 мкм. Гидравлические испытания каждого фитинга производятся в соответствии с нормативом EN 10242.

ТЕХНИЧЕСКИЕ ХАРАКТЕРИСТИКИ:

- Состав материала: ковкий чугун согласно ISO 49 и EN10242
- Покрытие: оцинкованные глубокой горячей гальванизацией с защитой против коррозии
- Область применения: системы газо- и водоснабжения и отопления
- Рабочая температура: до 300 °C
- Рабочее давление: до 25 бар
- Диаметр: 1/2" – 4"



Ниппель

Размер D	В коробке шт.	В упаковке шт.	Код
1/2"	250	10	G28015
3/4"	160	10	G28020
1"	120	10	G28025
1.1/4"	100	50	G28032
1.1/2"	80	40	G28040
2"	50	1	G28050



Ниппель переходной

Размер D	В коробке шт.	В упаковке шт.	Код
3/4"-1/2"	160	10	G24520x15
1" x 3/4"	140	10	G24525x20
1.1/4" x 3/4"	100	50	G24532x20
1.1/4" x 1"	70	70	G24532x25
1.1/2" x 3/4"	90	45	G24540x20
1.1/2" x 1"	90	40	G24540x25
1.1/2" x 1.1/4"	80	40	G24540x32
2" x 1.1/2"	50	25	G24550x40



Муфта, правый-левый

Размер D	В коробке шт.	В упаковке шт.	Код
3/4"	130	1	G27120
1"	120	10	G27125



Муфта

Размер D	В коробке шт.	В упаковке шт.	Код
1/2"	200	10	G27015
3/4"	130	10	G27020
1"	120	10	G27025
1.1/4"	100	50	G27032
1.1/2"	70	35	G27040
2"	36	18	G27050
2 1/2"	20	1	G27065
3"	14	1	G27080



Муфта переходная

Размер D	В коробке шт.	В упаковке шт.	Код
3/4" x 1/2"	120	10	G24020x15
1" x 1/2"	140	10	G24025x15
1" x 3/4"	140	10	G24025 x20
1.1/4" x 3/4"	120	60	G24032x20
1.1/4" x 1"	100	50	G24032x25
1.1/2" x 1/2"	100	50	G24040x15
1.1/2" x 1"	90	45	G24040x25
1.1/2" x 1.1/4"	70	35	G24040x32
2" x 1"	50	25	G24050x25
2" x 1.1/4"	40	20	G24050x32
2" x 1.1/2"	40	1	G24050x40



Угольник 90°

Размер	В коробке шт.	В упаковке шт.	Код
1/2"	170	10	G9015
3/4"	90	10	G9020
1"	100	10	G9025
1.1/4"	70	35	G9032
1.1/2"	50	50	G9040
2"	25	25	G9050



Угольник 45°

Размер D	В коробке шт.	В упаковке шт.	Код
1/2"	160	1	G12015
3/4"	100	1	G12020
1"	100	1	G12025



Угольник 90°, ВР-НР

Размер D	В коробке шт.	В упаковке шт.	Код
1/2"	160	10	G9215
3/4"	100	10	G9220
1"	80	10	G9225
1.1/4"	5	25	G9232
1.1/2"	40	10	G9240
2"	20	1	G9250



Угольник 45°, ВР-НР

Размер D	В коробке шт.	В упаковке шт.	Код
1/2"	160	1	G12115
3/4"	100	1	G12120



Угольник переходной

Размер D	В коробке шт.	В упаковке шт.	Код
3/4" x 1/2"	120	10	G90R20X15
1" x 1/2"	120	10	G90R25X15
1" x 3/4"	120	1	G90R25X20
1.1/4" x 1/2"	90	1	G90R32X15
1.1/4" x 3/4"	90	1	G90R32X20
1.1/4" x 1"	70	35	G90R32X25
2" x 1.1/4"	30	15	G90R50X32
2" x 1.1/2"	30	1	G90R50X40
2" x 1"	40	1	G90R50X25



Отвод

Размер D	В коробке шт.	В упаковке шт.	Код
1/2"	80	1	G215
3/4"	60	10	G220
1"	50	10	G225
1.1/4"	24	1	G232
1.1/2"	20	1	G240



Отвод, ВР-НР

Размер D	В коробке шт.	В упаковке шт.	Код
1/2"	100		G115art1
3/4"	60		G120
2"	-		G150



Полуотвод

Размер D	В коробке шт.	В упаковке шт.	Код
3/4"	-	-	G2A20



Полуотвод, ВР-НР

Размер D	В коробке шт.	В упаковке шт.	Код
1/2"	-	-	G1A15
3/4"	-	-	G1A20
1"	-	-	G1A25



Обвод

Размер D	В коробке шт.	В упаковке шт.	Код
1/2"	80	-	G8515
3/4"	40	-	G8520



Тройник редуционный

Размер D	В коробке шт.	В упаковке шт.	Код
3/4" x 1/2" x 1/2"	70	10	G130R20x15x15
3/4" x 1/2" x 3/4"	70	10	G130R20x15
1" x 1/2" x 1"	60	1	G130R25x15
1" x 3/4" x 1/2"	80	1	G130R25x20x15
1" x 3/4" x 1"	60	10	G130R25x20
1.1/4" x 1/2" x 1.1/4"	60	30	G130R32x15
1.1/4" x 3/4" x 1.1/4"	50	25	G130R32x20
1.1/4" x 1.1/2" x 1.1/4"	30	1	G130R32x40x32
1.1/4" x 1" x 1.1/4"	50	25	G130R32x25
1.1/2" x 1/2" x 1.1/2"	40	20	G130R40x15
1.1/2" x 3/4" x 1.1/2"	40	20	G130R40x20
1.1/2" x 1" x 1.1/2"	40	20	G130R40x25
1.1/2" x 1.1/4" x 1.1/2"	30	15	G130R40x32
2" x 1/2" x 2"	30	30	G130R50x15
2" x 3/4" x 2"	30	12	G130R50x20
2" x 1" x 2"	24	12	G130R50x25
2" x 1.1/4" x 2"	24	1	G130R50x32
2" x 1.1/2" x 2"	24	1	G130R50x40



Тройник

Размер D	В коробке шт.	В упаковке шт.	Код
1/2"	100	10	G13015
3/4"	60	10	G13020
1"	60	10	G13025
1.1/4"	36	18	G13032
1.1/2"	24	12	G13040
2"	1	1	G13050



Крестовина

Размер D	В коробке шт.	В упаковке шт.	Код
1/2"	70	10	G18015
3/4"	50	10	G18020
1"	60	1	G18025



Соединение разъемное коническое, ВР-ВР

Размер D	В коробке шт.	В упаковке шт.	Код
3/4"	60	10	G34020
1"	60	10	G34025
1.1/4"	40	20	G34032
1.1/2"	30	15	G34040
2"	20	10	G34050



Соединение разъемное прямое, ВР-ВР (без прокладки)

Размер D	В коробке шт.	В упаковке шт.	Код
1/2"	60	10	G33015
3/4"	40	10	G33020
1"	50	10	G33025
1.1/4"	30	15	G33032
1.1/2"	40	12	G33040
2"	50	7	G33050
2.1/2"	10	10	G33065



Соединение разъемное коническое, ВР-НР

Размер D	В коробке шт.	В упаковке шт.	Код
1/2"	60	10	G34115
3/4"	40	10	G34120
1"	50	10	G34125
1.1/4"	30	12	G34132
1.1/2"	24		G34140
2"	14		G34150



Соединение разъемное прямое (без прокладки), НР-ВР

Размер D	В коробке шт.	В упаковке шт.	Код
1/2"	60	10	G33115
3/4"	40	10	G33120
1"	60	10	G33125
1.1/4"	30	15	G33132
1.1/2"	24	12	G33140
2"	14	7	G33150



Прокладка для разъемного соединения

Размер D	В коробке шт.	В упаковке шт.	Код
1/2"	1	1	BRGASK15
3/4"	1	1	BRGASK20
1"	1	1	BRGASK25
1 1/4"	1	1	BRGASK32
1 1/2"	1	1	BRGASK40
2"	1	1	BRGASK50
2 1/2"	1	1	BRGASK65

Футорка



Размер D	В коробке шт.	В упаковке шт.	Код
3/4" x 1/2"	250	10	G24120x15
1" x 1/2"	180	10	G24125x15
1" x 3/4"	180	10	G24125x20
1.1/4" x 1/2"	120	60	G24132x15
1.1/4" x 3/4"	140	70	G24132x20
1.1/4" x 1"	180	90	G24132x25
1.1/2" x 1/2"	90	90	G24140x15
1.1/2" x 3/4"	100	45	G24140x20
1.1/2" x 1"	110	50	G24140x25
1.1/2" x 1 1/4"	150	55	G24140x32
2" x 1/2"	60	75	G241D50x15
2" x 3/4"	60	28	G241D50x20
2" x 1"	56	30	G234150x25
2" x 1.1/4"	60	1	G24150x32
2" x 1.1/2"	60	30	G24150x40

Контргайка



Размер D	В коробке шт.	В упаковке шт.	Код
1/2"	400	1	G31015
3/4"	300	1	G31020
1"	280	10	G31025
1.1/4"	200	200	G31032
1.1/2"	180	1	G31040
2"	100	100	G31050

Заглушка, НР



Размер D	В коробке шт.	В упаковке шт.	Код
1/2"	400	10	G29015
3/4"	250	25	G29020
1"	200	10	G29025
1.1/4"	140	70	G29032
1.1/2"	100	50	G29040
2"	66	33	G29050

Заглушка ВР



Размер D	В коробке шт.	В упаковке шт.	Код
1/2"	300	10	G30015
3/4"	250	25	G30020
1"	150	15	G30025
1.1/4"	150	75	G30032
1.1/2"	130	1	G30040
2"	70	35	G30050



Радиаторная арматура

 **PRO AQUA**®

PIPE SYSTEMS SINCE 1997

Запорно-регулирующая арматура PRO AQUA идеально подходит к радиаторам, выполненным из любого металла. С ее помощью можно создать надежные герметичные соединения, которые будут иметь долгий срок эксплуатации. Арматура PRO AQUA производится из высококачественной сантехнической латуни и имеет никелевое покрытие, которое защищает корпус от электрохимической коррозии. Насечка на трубе предотвращает соскальзывание льняных нитей при монтаже клапана.

ТЕХНИЧЕСКИЕ ХАРАКТЕРИСТИКИ

- Рабочее давление: 10 бар
- Максимальная температура использования: 110 °С
- Средний срок службы: 25 лет;
- Материал корпуса: никелированная латунь.

10 лет
ГАРАНТИИ



Клапан прямой ручного регулирования

Размер	В коробке шт.	В упаковке шт.	Код
1/2"	108	18	MVS-m15-f15x
3/4"	84	14	MVS-m20-f20x



Клапан угловой ручного регулирования

Размер	В коробке шт.	В упаковке шт.	Код
1/2"	108	18	MVA-m15-f15x
3/4"	84	14	MVA-m20-f20x



Клапан прямой запорно-регулирующий

Размер	В коробке шт.	В упаковке шт.	Код
1/2"	144	24	LVS-m15-f15x
3/4"	102	17	LVS-m20-f20x



Клапан угловой запорно-регулирующий

Размер	В коробке шт.	В упаковке шт.	Код
1/2"	162	27	LVA-m15-f15x
3/4"	84	14	LVA-m20-f20x



Клапан термостатический прямой

Размер	Подключение к термоголовке	В коробке шт.	В упаковке шт.	Код
1/2"	M30x1,5	96	16	INS103ST12x
3/4"	M30x1,5	72	12	INS104ST34x



Клапан термостатический угловой

Размер	Подключение к термоголовке	В коробке шт.	В упаковке шт.	Код
1/2"	M30x1,5	108	18	INS101AT12x
3/4"	M30x1,5	72	12	INS102AT34x



Узел нижнего подключения для 2-х трубных систем прямой (с ниппелем)

Размер	В коробке шт.	В упаковке шт.	Код
1/2" x 3/4"	90	15	INS202HVSx



Узел нижнего подключения для 2-х трубных систем угловой (с ниппелем)

Размер	В коробке шт.	В упаковке шт.	Код
1/2" x 3/4"	72	12	INS201HVAx



Термостатическая головка жидкостная 6-28 °С

Размер	В коробке шт.	В упаковке шт.	Код
M30 x 1,5	100	1	INS1000TH



Термоголовка жидкостная с выносным датчиком

Размер	В короб. шт.	В упак. шт.	Код
M30 x 1,5	50	1	INS3000THS



Ниппель для узлов нижнего подключения (2шт. в комплекте)

Размер	В коробке шт.	В упаковке шт.	Код
1/2" x 3/4"	500	2	INS1234AD



Компрессионные фитинги для ПНД труб



UNIO - идеальное решение для холодного водоснабжения в коттеджных и дачных поселках, а также надежная система для полива и орошения.

В ассортименте компании представлены более 300 SKU: муфты, тройники, угольники, отводы, заглушки, шаровые краны 20-110 диаметра и седла 20-160 диаметра.

ОСНОВНЫЕ ПРЕИМУЩЕСТВА:

- + Удобство монтажа, которое не требует навыков и специального инструмента
- + Возможность многократного применения
- + Стойкость к коррозии и воздействию внешней среды
- + Ориентированность на все типы полива: дождевой, капельный и комбинированный
- + Экологичность, фитинги не выделяют в транспортируемую воду вредных веществ, поэтому подходят для питьевого водоснабжения
- + Морозостойкость, выдерживают замерзание без последствий.

ТЕХНИЧЕСКИЕ ХАРАКТЕРИСТИКИ:

- Материал:** корпус и муфта компрессионного фитинга изготовлены из PP сополимера, уплотнительное кольцо из каучука NBR, зажимная втулка из белого полиацетала
- Давление:** PN 16
- Область применения:** транспортировка питьевой воды, сельское хозяйство, оранжереи, теплицы.

Сертифицировано: ISO 9001 – Ed.2000, UNI 9596, UNI 9562, KiWA BRL-K534/01, AS/N25 4129, ГОСТ 32415-2013.

Муфта с НР

Типоразмер	В короб. шт.	В упак. шт.	Код
20 x 1/2"	600	50	71020000000M012
20 x 3/4"	600	25	71020000000M034
20 x 1"	600	40	71020000000M100
25 x 1/2"	360	30	71025000000M012
25 x 3/4"	360	30	71025000000M034
25 x 1"	330	30	71025000000M100
32 x 1/2"	240	15	71032000000M012
32 x 3/4"	240	15	71032000000M034
32 x 1"	210	15	71032000000M100
32 x 1.1/4"	210	15	71032000000M114
40 x 1"	130	10	71040000000M100
40 x 1.1/4"	130	10	71040000000M114
40 x 1.1/2"	130	10	71040000000M112
40 x 2"	112	8	71040000000M200
50 x 1"	80	1	71050000000M100
50 x 1.1/4"	80	1	71050000000M114
50 x 1.1/2"	80	1	71050000000M112
50 x 2"	80	1	71050000000M200
63 x 1.1/4"	48	1	71063000000M114
63 x 1.1/2"	48	1	71063000000M112
63 x 2"	46	1	71063000000M200
63 x 2.1/2"	40	1	71063000000M212
75 x 2"	27	1	71075000000M200
75 x 2.1/2"	27	1	71075000000M212
75 x 3"	24	1	71075000000M300
90 x 3"	14	1	71090000000M300
110 x 3"	10	1	71110000000M300
110 x 4"	10	1	71110000000M400



Муфта с ВР

Типоразмер	В короб. шт.	В упак. шт.	Код
20 x 1/2"	600	50	72020000000F012
20 x 3/4"	560	20	72020000000F034
20 x 1"	360	30	72020000000F100
25 x 1/2"	360	30	72025000000F012
25 x 3/4"	360	30	72025000000F034
25 x 1"	325	25	72025000000F100
32 x 1/2"	240	15	72032000000F012
32 x 3/4"	210	15	72032000000F034
32 x 1"	210	15	72032000000F100
32 x 1.1/4"	210	15	72032000000F114
40 x 1"	140	10	72040000000F100
40 x 1.1/4"	130	10	72040000000F114
40 x 1.1/2"	120	10	72040000000F112
50 x 1"	80	1	72050000000F100
50 x 1.1/4"	80	1	72050000000F114
50 x 1.1/2"	80	1	72050000000F100
50 x 2"	50	1	72050000000F200
63 x 1.1/4"	48	1	72063000000F114
63 x 1.1/2"	48	1	72063000000F112
63 x 2"	42	1	72063000000F200
75 x 2"	27	1	72007500000F200
75 x 2.1/2"	27	1	72007500000F212
75 x 3"	27	1	72007500000F300
90 x 2.1/2"	14	1	72009000000F212
90 x 3"	14	1	72009000000F300
90 x 4"	14	1	72009000000F400
110 x 3"	8	1	72011000000F300
110 x 4"	8	1	72011000000F400





Муфта соединительная

Типоразмер	В короб. шт.	В упак. шт.	Код
20	330	30	72020020000X000
25	210	15	72025025000X000
32	120	10	72032032000X000
40	84	6	72040040000X000
50	50	1	72050050000X000
63	28	1	72063063000X000
75	16	1	72075075000X000
90	8	1	72090090000X000
110	5	1	72110110000X000



Муфта переходная

Типоразмер	В короб. шт.	В упак. шт.	Код
25 x 20	240	20	87025020000X000
32 x 20	180	10	87032020000X000
32 x 25	160	10	87032025000X000
40 x 20	110	10	87040020000X000
40 x 25	110	10	87040025000X000
40 x 32	88	8	87040032000X000
50 x 20	70	1	87050020000X000
50 x 25	70	1	87050025000X000
50 x 32	70	1	87050032000X000
50 x 40	60	1	87050040000X000
63 x 20	40	1	87063020000X000
63 x 25	40	1	87063025000X000
63 x 32	40	1	87063032000X000
63 x 40	40	1	87063040000X000
63 x 50	30	1	87063050000X000
75 x 50	18	1	87075050000X000
75 x 63	18	1	87075063000X000
90 x 63	10	1	87090063000X000
90 x 75	10	1	87090075000X000
110 x 63	8	1	87110063000X000
110 x 75	6	1	87110075000X000
110 x 90	6	1	87110090000X000



Заглушка

Типоразмер	В короб. шт.	В упак. шт.	Код
20	640	20	88110000020X000
25	390	30	88220000025X000*
32	240	20	88330000032X000
40	150	10	88550000040X000
50	84	1	88550000050X000
63	56	1	88660000063X000
75	28	1	88770000075X000
90	16	1	88880000090X000
110	10	1	88990000110X000



Тройник

Типоразмер	В короб. шт.	В упак. шт.	Код
20	195	15	76020020020X000
25	110	10	76025025025X000
32	76	4	76032032032X000
40	44	4	76040040040X000
50	27	1	76050050050X000
63	17	1	76063063063X000
75	7	1	76075075075X000
90	5	1	76090090090X000
110	2	1	76110110110X000



Тройник переходной

Типоразмер	В короб. шт.	В упак. шт.	Код
25 x 20 x 25	140	10	86025020025x000
32 x 20 x 32	90	6	86032020032x000
32 x 25 x 32	84	6	86032025032x000
40 x 20 x 40	52	4	86040020040x000
40 x 25 x 40	52	4	86040025040x000
40 x 32 x 40	52	4	86040032040x000
50 x 25 x 50	30	1	86050025050X000
50 x 32 x 50	30	1	86050032050X000
50 x 40 x 50	27	1	86050040050X000
63 x 25 x 63	17	1	86063025063X000
63 x 32 x 63	17	1	86063032063X000
63 x 40 x 63	17	1	86063040063X000
63 x 50 x 63	17	1	86063050063X000
75 x 50 x 75	9	1	86075050075X000
75 x 63 x 75	9	1	86075063075X000
90 x 63 x 90	4	1	86093063090X000
90 x 75 x 90	4	1	86090075090X000
110 x 90 x 110	3	1	86110090110X000

Тройник ВР

Типоразмер	В короб. шт.	В упак. шт.	Код
20 x 1/2" x 20	280	20	78020000020F012
20 x 3/4" x 20	280	20	78020000020F034
20 x 1" x 20	200	20	78020000020F100
25 x 1/2" x 25	180	10	78025000025F012
25 x 3/4" x 25	160	10	78025000025F034
25 x 1" x 25	160	5	78025000025F100
32 x 1/2" x 32	96	8	78032000032F012
32 x 3/4" x 32	96	8	78032000032F034
32 x 1" x 32	88	8	78032000032F100
40 x 1" x 40	60	4	78040000040F100
40 x 1.1/4" x 40	60	4	78040000040F114
40 x 1.1/2" x 40	60	4	78040000040F112
50 x 1" x 50	35	1	78050000050F100
50 x 1.1/4" x 50	35	1	78050000050F114
50 x 1.1/2" x 50	35	1	78050000050F112
63 x 1.1/4" x 63	18	1	78063000063F114
63 x 1.1/2" x 63	18	1	78063000063F112
63 x 2" x 63	18	1	78063000063F200
75 x 2" x 75	9	1	78075000075F200
75 x 2 1/2" x 75	9	1	78075000075F212
90 x 3" x 90	6	1	78090000090F300
110 x 3" x 110	4	1	780110000110F300
110 x 4" x 100	4	1	780110000110F400



Тройник НР

Типоразмер	В короб. шт.	В упак. шт.	Код
20 x 1/2" x 20	280	20	77020000020M012
20 x 3/4" x 20	260	10	77020000020M034
20 x 1" x 20	260	20	77020000020M100
25 x 1/2" x 25	160	10	77025000025M012
25 x 3/4" x 25	160	10	77025000025M034
25 x 1" x 25	160	5	77025000025M100
32 x 1/2" x 32	88	8	77032000032M012
32 x 3/4" x 32	88	8	77032000032M034
32 x 1" x 32	88	8	77032000032M100
32 x 1.1/4" x 32	90	6	77032000032M114
40 x 1" x 40	64	4	77040000040M100
40 x 1.1/4" x 40	64	4	77040000040M114
40 x 1.1/2" x 40	64	4	77040000040M112
40 x 2" x 40	60	4	77040000040M200
50 x 1.1/4" x 50	35	1	77050000050M114
50 x 1.1/2" x 50	35	1	77050000050M112
50 x 2" x 50	35	1	77050000050M200
63 x 1.1/4" x 63	18	1	77063000063M114
63 x 1.1/2" x 63	18	1	77063000063M112
63 x 2" x 63	18	1	77063000063M200
63 x 2 1/2" x 63	18	1	77063000063M212
75 x 2 1/2" x 75	9	1	77075000075M212
75 x 3" x 75	9	1	77075000075M300
90 x 3" x 90	5	1	77090000090M300
110 x 3" x 110	4	1	77110000110M300
110 x 4" x 110	4	1	77110000110M400



Отвод

Типоразмер	В короб. шт.	В упак. шт.	Код
20	325	25	81020020000X000
25	180	15	81025025000X000
32	112	8	81032032000X000
40	72	6	81040040000X000
50	40	1	81050050000X000
63	20	1	81063063000X000
75	10	1	81075075000X000
90	6	1	81090090000X000
110	3	1	81110110000X000



Отвод ВР

Типоразмер	В короб. шт.	В упак. шт.	Код
20 x 1/2"	520	40	83020000000F012
20 x 3/4"	480	10	83020000000F034
20 x 1"	390	30	83020000000F100
25 x 1/2"	325	25	83025000000F012
25 x 3/4"	325	25	83025000000F034
25 x 1"	260	10	83025000000F100
32 x 1/2"	180	15	83032000000F012
32 x 3/4"	180	15	83032000000F034
32 x 1"	160	10	83032000000F100
40 x 1"	96	8	83040000000F100
40 x 1 1/4"	96	8	83040000000F114
50 x 1"	65	1	83050000000F100
50 x 1.1/4"	65	1	83050000000F114
50 x 1.1/2"	65	1	83050000000F112
63 x 1.1/4"	35	1	83063000000F114
63 x 1.1/2"	35	1	83063000000F112
63 x 2"	32	1	83063000000F200
75 x 2"	15	1	83075000000F200
75 x 2.1/2"	15	1	83075000000F212
75 x 3"	15	1	83075000000F300



Отвод НР



Типоразмер	В короб. шт.	В упак. шт.	Код
20 x 1/2"	520	40	82020000000M012
20 x 3/4"	520	20	82020000000M034
20 x 1"	510	30	82020000000M100
25 x 1/2"	325	25	82025000000M012
25 x 3/4"	325	25	82025000000M034
25 x 1"	250	25	82025000000M100
32 x 1/2"	210	15	82032000000M012
32 x 3/4"	210	15	82032000000M034
32 x 1"	180	15	82032000000M100
32 x 1.1/4"	165	15	82032000000M114
40 x 1"	110	10	82040000000M100
40 x 1.1/4"	110	10	82040000000M114
40 x 1.1/2"	96	8	82040000000M112
50 x 1.1/2"	70	1	82050000000M112
50 x 2"	70	1	82050000000M200
63 x 1.1/4"	40	1	82063000000M114
63 x 2"	40	1	82063000000M200
63 x 2.1/2"	35	1	82063000000M212
75 x 2.1/2"	15	1	82075000000M212
90 x 3"	10	1	82090000000M300
110 x 3"	6	1	82110000000M300
110 x 4"	6	1	82110000000M400

Седло с муфтой (крепление болт)



Типоразмер	В короб. шт.	В упак. шт.	Код
32 x 20	90	1	94032020032x000
32 x 25	90	1	94032025032x000
40 x 20	80	1	94040020040x000
40 x 25	70	1	94040025040x000
40 x 32	60	1	94040032040x000
50 x 20	200	1	94050020050x000
50 x 25	180	1	94050025050x000
50 x 32	160	1	94050032050x000
50 x 40	90	1	94050040050x000
63 x 20	160	1	94063020063x000
63 x 25	140	1	94063025063x000
63 x 32	120	1	94063032063x000
63 x 40	80	1	94063040063x000
63 x 50	60	1	94063050063x000

Седло с НР, Крепление болт



Типоразмер	В короб. шт.	В упак. шт.	Код
32 x 1/2"	120	1	93032000000M012
32 x 3/4"	120	1	93032000000M034
32 x 1"	20	1	93032000000M100
40 x 1/2"	60	1	93040000000M012
40 x 3/4"	60	1	93040000000M034
40 x 1"	50	1	93040000000M100
50 x 1/2"	40	1	93050000000M012
50 x 3/4"	40	1	93020000000M114
50 x 1"	30	1	93050000000M100
50 x 1.1/4"	30	1	93050000000M034

Седло с ВР (крепление болт)



Типоразмер	В короб. шт.	В упак. шт.	Код
20 x 1/2"	200	20	91020000000F012
25 x 1/2"	160	20	91025000000F012
25 x 3/4"	160	20	91025000000F034
32 x 1/2"	140	20	91032000000F012
32 x 3/4"	140	20	91032000000F034
32 x 1"	120	20	91032000000F100
40 x 1/2"	84	12	91040000000F012
40 x 3/4"	84	12	91040000000F034
40 x 1"	84	12	91040000000F100
50 x 1/2"	60	10	91050000000F012
50 x 3/4"	60	10	91050000000F034
50 x 1"	60	10	91050000000F100
50 x 1 1/4"	60	5	91050000000F114
63 x 1/2"	50	5	91063000000F012
63 x 3/4"	50	5	91063000000F034
63 x 1"	50	5	91063000000F100
63 x 1.1/4"	50	5	91063000000F114
63 x 1.1/2"	50	5	91063000000F112
75 x 1/2"	40	5	91075000000F012
75 x 3/4"	40	5	91075000000F034
75 x 1"	40	5	91075000000F100
75 x 1.1/4"	21	3	91075000000F114
75 x 1.1/2"	21	3	91075000000F112
75 x 2"	21	3	91075000000F200
90 x 1/2"	21	5	91090000000F012
90 x 3/4"	35	5	91090000000F034
90 x 1"	35	5	91090000000F100
90 x 1.1/4"	18	2	91090000000F114
90 x 1.1/2"	18	2	91090000000F112
90 x 2"	18	2	91090000000F200
110 x 1/2"	16	2	91110000000F012
110 x 3/4"	16	2	91110000000F034
110 x 1"	16	2	91110000000F100
110 x 1.1/4"	24	8	91110000000F114
110 x 1.1/2"	24	8	91110000000F112
110 x 2"	24	8	91110000000F200
125 x 3/4"	36	1	91250000000F034
125 x 1"	36	1	91250000000F100
125 x 1.1/4"	36	1	91250000000F114
125 x 1.1/2"	36	1	91250000000F112
125 x 2"	36	1	91250000000F200
140 x 1			91400000000F100
140 x 3/4			91400000000F034
160 x 1			91600000000F100
160 x 1 1/4			91600000000F114
160 x 3			91250000000F300
160 x 3/4			91600000000F034



Шаровой кран муфта-муфта

Типоразмер	В короб. шт.	В упак. шт.	Код
20 x 20	160	10	9950000000X020
25 x 25	90	6	9950000000X025
32 x 32	70	5	9950000000X032
40 x 40	48	1	9950000000X040
50 x 50	28	1	9950000000X050
63 x 63	15	1	9950000000X063

Шаровой кран неразъемный муфта-муфта

Типоразмер	В короб. шт.	В упак. шт.	Код
20 x 20	200	10	9960000000X020
25 x 25	125	5	9960000000X025
32 x 32	80	4	9960000000X032



Шаровой кран муфта-ВР

Типоразмер	В короб. шт.	В упак. шт.	Код
20 x 1/2"	180	10	9910000000F020
25 x 3/4"	140	5	9910000000F025
32 x 1"	100	5	9910000000F032
40 x 1.1/2"	60	4	9910000000F040
50 x 1.1/2"	36	1	9910000000F050
63 x 2"	19	1	9910000000F063



Шаровой кран муфта-НР

Типоразмер	В короб. шт.	В упак. шт.	Код
20 x 1/2"	180	10	9930000000M020
25 x 3/4"	120	5	9930000000M025
32 x 1"	80	5	9930000000M032
40 x 1.1/2"	60	4	9930000000M040
50 x 1.1/2"	36	1	9930000000M050
63 x 2"	19	1	9930000000M063



Шаровой кран НР-ВР

Типоразмер	В короб. шт.	В упак. шт.	Код
1/2" x 1/2"	240	20	999000M015F015
3/4" x 3/4"	180	10	999000M020F020
1" x 1"	120	8	999000M025F025
1 1/4" x 1.1/4"	84	6	999000M032F032
1 1/2" x 1.1/2"	40	1	999000M040F040
2" x 2"	28	1	999000M063F063



Шаровой кран ВР-ВР

Типоразмер	В короб. шт.	В упак. шт.	Код
1/2" x 1/2"	280	20	997000F015F015
3/4" x 3/4"	180	10	997000F020F020
1" x 1"	120	10	997000F025F025
1.1/4" x 1.1/4"	84	6	997000F032F032
1.1/2" x 1.1/2"	45	1	997000F040F040
2" x 2"	28	1	997000F063F063



Шаровой кран НР-НР

Типоразмер	В короб. шт.	В упак. шт.	Код
1/2" x 1/2"	260	20	998000M015M015
3/4" x 3/4"	160	10	998000M020M020
1" x 1"	112	8	998000M025M025
1 1/4" x 1 1/4"	84	6	998000M032M032
1 1/2" x 1 1/2"	40	1	998000M040M040
2" x 2"	28	1	998000M050M050

Трубы из полиэтилена ПЭ 100

Трубы напорные из полиэтилена предназначены для трубопроводов, транспортирующих воду для хозяйственно-питьевого водоснабжения, а также жидкие и газообразные вещества, к которым полиэтилен химически стоек (руководствоваться таблицей химической стойкости в зависимости от среды, концентрации и температуры).

Полиэтиленовые трубы стойки к воздействию водных растворов кислот, щелочей, солей, а также многих органических растворителей. Полиэтиленовые трубы не пригодны для транспортирования концентрированных кислот. Трубы изготавливаются из композиции полиэтилена с термо и светостабилизаторами.

Маркировка трубы содержит товарный знак предприятия, условное обозначение трубы, наименование материала ПЭ 100, стандартное размерное отношение SDR, наружный диаметр, толщину стенки, назначение: хозяйственно-питьевое назначение обозначается «питьевая», обозначение стандарта, длину трубы от начала бухты.

Сборка трубопроводов осуществляется с помощью компрессионных фитингов, а также сваркой «встык» или «в раструб».

ТЕХНИЧЕСКИЕ ХАРАКТЕРИСТИКИ:

- Номинальное рабочее давление до 1,6МПа;
- Максимальная рабочая температура постоянная до 40 °С, кратковременная до 80 °С;



ПОЛИЭТИЛЕНОВЫЕ ТРУБЫ ПЭ 100

Диаметр	SDR	Кратность, м	Код
20	11 (1,6 МПа)	100	PE100W020100
25	13,6 (1,25 МПа)	100	PE100W025100
32	17 (1 МПа)	100	PE100W032100
40	17 (1 МПа)	100	22 4811 3407pa
50	17 (1 МПа)	100	22 4811 3408pa
63	17 (1 МПа)	100	22 4811 3409pa
75	17 (1 МПа)	100	2 248 113 660
90	17 (1 МПа)	100	2 248 113 406 100
110	17 (1 МПа)	12	22 4811 3412tt
32 x 1.1/4"	210	15	7 1032000000M114
40 x 1"	130	10	7 1040000000M100

R

ВІМ-МОДЕЛІ
ПРОДУКЦІЇ
ДЛЯ ПО AUTODESK®

REVIT®



Трубы и фитинги для внутренней канализации



COMFORT

ВНУТРЕННЯЯ
КАНАЛИЗАЦИЯ

Канализационные трубы и фасонные детали из полипропилена применяются в безнапорных канализационных системах. По сравнению с чугунными, полипропиленовые трубы обладают повышенной химической стойкостью, отсутствием коррозии и зарастания сечения, небольшим весом и гладкой поверхностью.

ТЕХНИЧЕСКИЕ ХАРАКТЕРИСТИКИ:

- Канализационные трубы и фитинги для внутренней канализации (серые)
- Материал: полипропилен
- Рабочая температура + 75 °С, кратковременно до +95 °С;
- ГОСТ 32414-2013 ТУ 2248-004-16965449-2016
- DIN 19560 EN 1451

ОСНОВНЫЕ ПРЕИМУЩЕСТВА:

- + в 15 – 20 раз легче аналогичных изделий из чугуна, что облегчает транспортировку, монтаж и хранение;
- + упрощен процесс и сокращено время монтажа в 5–6 раз;
- + трубы имеют гладкую внутреннюю поверхность, которая не зарастает со временем;
- + не требуют покраски и предварительной подготовки;
- + высокая стойкость к агрессивным средам;
- + системы из полипропилена не подвержены химической и электрохимической коррозии;
- + стойки к гидроабразивному износу.

Трубы и фитинги имеют раструбную конструкцию и укомплектованы уплотнительными двухлепестковыми резиновыми кольцами (диаметры 50-110), что повышает скорость монтажа и обеспечивает высокую надежность и герметичность соединения.

10 лет
ГАРАНТИИ



Труба с раструбом

Размер D, мм	Длина L, мм	Толщина стенки, мм	В упак. шт.	Код	Размер D, мм	Длина L, мм	Толщина стенки, мм	В упак. шт.	Код
32	150	1,8	64	113015	50	1500	1,8	50	500051
32	250	1,8	60	113025	50	2000	1,8	50	500053
32	500	1,8	32	113050	50	3000	1,8	50	500055
32	750	1,8	60	113075	75	150	2,0	28	500061
32	1000	1,8	60	113100	75	250	2,0	28	500063
32	1500	1,8	60	113150	75	500	2,0	30	500065
32	2000	1,8	60	113200	75	750	2,0	30	500067
40	150	1,8	84	114015	75	1000	2,0	20	500069
40	250	1,8	84	114025	75	1500	2,0	20	500071
40	500	1,8	84	114050	75	2000	2,0	20	500073
40	750	1,8	60	114750	75	3000	2,0	20	500075
40	1000	1,8	60	114100	110	150	2,7	30	500081
40	1500	1,8	60	114150	110	250	2,7	30	500083
40	2000	1,8	60	114200	110	500	2,7	20	500085
50	150	1,8	60	500041	110	750	2,7	20	500087
50	250	1,8	60	500043	110	1000	2,7	20	500089
50	500	1,8	60	500045	110	1500	2,7	20	500091
50	750	1,8	50	500047	110	2000	2,7	20	500093
50	1000	1,8	50	500049	110	3000	2,7	20	500095

Тройник



Размер D, мм x ∠°	В коробке шт.	В упаковке шт.	Код
32 x 32 x 45°	60	1	203245
32 x 32 x 87,5°	60	1	203287
40 x 40 x 45°	28	1	214445
40 x 40 x 87,5°	28	1	214487
50 x 40 x 45°	18	1	215445
50 x 40 x 87,5°	18	1	215487
50 x 50 x 45°	20	1	205545
50 x 50 x 87,5°	28	1	205587
75 x 50 x 45°	40	1	207545
75 x 50 x 87,5°	40	1	207587
75 x 75 x 45°	40	1	207745
75 x 75 x 87,5°	50	1	207787
110 x 50 x 45°	30	1	201545
110 x 50 x 87,5°	30	1	201587
110 x 75 x 45°	20	1	201745
110 x 75 x 87,5°	25	1	201787
110 x 110 x 45°	15	1	201145
110 x 110 x 87,5°	20	1	201187

Отвод



Размер D, мм x ∠°	В коробке шт.	В упаковке шт.	Код
32 x 45°	100	1	100345P
32 x 87,5°	90	1	110387
40 x 45°	60	1	110445
40 x 87,5°	50	1	110487
50 x 15°	40	1	100515
50 x 30°	40	1	100530
50 x 45°	40	1	100545
50 x 67°	40	1	100567
50 x 87,5°	30	1	100587
75 x 15°	20	1	100715
75 x 30°	17	1	100730
75 x 45°	15	1	100745
75 x 67°	15	1	100767
75 x 87,5°	12	1	100787
110 x 15°	40	1	100115
110 x 30°	40	1	100130
110 x 45°	40	1	100145
110 x 67°	35	1	100167
110 x 87,5°	30	1	100187



Отвод с выходом 50 (левый)

Размер D, мм x ∠°	В коробке шт.	В упаковке шт.	Код
110 x 50 x 45°	30	1	10010545L
110 x 50 x 87,5°	28	1	10010587L



Отвод с выходом 50 (правый)

Размер D, мм x ∠°	В коробке шт.	В упаковке шт.	Код
110 x 50 x 45°	30	1	10010545R
110 x 50 x 87,5°	28	1	10010587R



Отвод с выходом 50 (левый и правый)

Размер D, мм x ∠°	В коробке шт.	В упаковке шт.	Код
110 x 50 x 50 x 45°	25	1	10010545LR



Отвод с выходом 50 (прямой)

Размер D, мм x ∠°	В коробке шт.	В упаковке шт.	Код
110 x 50° x 87,5°	28	1	10010587U



Отвод с выходом 50 (фронтальный)

Размер D, мм x ∠°	В коробке шт.	В упаковке шт.	Код
110 x 50 x 87,5°	28	1	10010587F



Отвод поворотный универсальный

Размер D	В коробке шт.	В упаковке шт.	Код
50°	180	1	1005087T
110°	20	1	1011087T



Переход эксцентрический

Размер D, мм	В коробке шт.	В упаковке шт.	Код
32 x 40	100	1	504032P
32 x 50	100	1	505032P
40 x 50	50	1	515040
50 x 75	36	1	507750
50 x 110	12	1	511050
75 x 110	12	1	510075



Переход эксцентрический короткий

Размер D, мм	В коробке шт.	В упаковке шт.	Код
110 x 50	60	1	511050k



Ревизия с крышкой

Размер D, мм	В коробке шт.	В упаковке шт.	Код
50	25	1	605000
75	9	1	607500
110	25	1	611000



Муфта ремонтная

Размер D, мм	В коробке шт.	В упаковке шт.	Код
32	100	1	300310P
40	75	1	300411
50	45	1	300510
75	18	1	300710
110	60	1	301110



Муфта двухраструбная

Размер D, мм	В коробке шт.	В упаковке шт.	Код
32	100	1	300320P
40	60	1	300421
50	45	1	300520
75	18	1	300720
110	60	1	301120



Переход на чугунную трубу с муфтой

Размер D	В коробке шт.	В упаковке шт.	Код
50 x 73	27	1	920050
110 x 124	40	1	920110



Переход на чугунную трубу (тапер)

Размер D, мм	В коробке шт.	В упаковке шт.	Код
50 x 73	36	1	150075
110 x 123	80	1	124110

*Производится на заводах - смежниках



Уплотнение для перехода на чугун

Размер D, мм	В коробке шт.	В упаковке шт.	Код
50 x 72	100	1	150075s
110 x 123	50	1	124110s



Переход на черную ПНД канализацию

Размер D, мм *	В коробке шт.	В упаковке шт.	Код
50 x 48	1	1	925050
110 x 108	1	1	925110



Крестовина двухплоскостная левая

Размер D, мм x ∠°	В коробке шт.	В упаковке шт.	Код
110 x 110 x 50 x 87,5°	15	1	711587



Крестовина двухплоскостная правая

Размер D, мм x ∠°	В коробке шт.	В упаковке шт.	Код
110 x 110 x 50 x 87,5°	15	1	712587



Крестовина двухплоскостная с тремя выходами

Размер D, мм x ∠°	В коробке шт.	В упаковке шт.	Код
110 x 50 x 50 x 110 x 87,5°	12	1	715587



Крестовина одноплоскостная

Размер D, мм x ∠°	В коробке шт.	В упаковке шт.	Код
50 x 50 x 50 x 45°*	12	1	855545
50 x 50 x 50 x 87,5°*	12	1	855587
110 x 50 x 50 x 45°	24	1	805545
110 x 50 x 50 x 87,5°	26	1	805587P
110 x 110 x 110 x 45°	10	1	801145P
110 x 110 x 50 x 87,5°	18	1	801587P
110 x 110 x 110 x 87,5°	12	1	8001187



Крестовина двухплоскостная

Размер D, мм x ∠°	В упаковке шт.	Код
110 x 110 x 110 x 87,5°	12	711187P



Присоединение к унитазу

Размер D, мм x ∠'	В коробке шт.	В упаковке шт.	Код
110 x прямое*	35	1	540100
110 x 45	30	1	498043
110 x 87,5	30	1	498044

Заглушка

Размер D, мм	В коробке шт.	В упаковке шт.	Код
32	250	50	403000
40	200	50	404000
50	150	25	405000
75	80	1	407000
110	30	1	411000

Патрубок компенсационный

Размер D, мм	В коробке шт.	В упаковке шт.	Код
50	25	1	905000P
75	12	1	907500
110	27	1	911000

Кольцо уплотнительное для ревизии

Размер D, мм	Код
40*	MOL0040
50*	108P
110*	116P

Дефлектор

Размер D, мм	В коробке шт.	В упаковке шт.	Код
50	15	1	2910
110	25	1	940110

Вакуумный клапан

Размер D	В коробке шт.	В упаковке шт.	Код
50	24	1	950050
110	55	1	950110

Хомут

Размер D, мм	В коробке шт.	В упаковке шт.	Код
40	250	50	700040
50	150	25	700050
75	100	1	707000
110	60	1	700100

Обратный клапан

Размер D, мм	В коробке шт.	В упаковке шт.	Код
50	8	1	930050
110	8	1	930110

*Производится на заводах - смежниках



Трап с вертикальным отводом с пластиковой решеткой*

Диаметр подключения, мм	Размер решетки, мм	В коробке шт.	В упаковке шт.	Код
50	100 x 100	60	1	9-2610-050-46-01-04



Трап с вертикальным отводом с решеткой из нержавеющей стали*

Диаметр подключения, мм	Размер решетки, мм	В коробке шт.	В упаковке шт.	Код
50	100 x 100	16	1	9-2600-050-46-01-04
110	150 x 150	8	1	9-2600-110-46-01-04



Трап с горизонтальным отводом с пластиковой решеткой*

Диаметр подключения, мм	Размер решетки, мм	В коробке шт.	В упаковке шт.	Код
50	100 x 100	50	1	9-2610-050-47-01-04



Трап с горизонтальным отводом с решеткой из нержавеющей стали*

Диаметр подключения, мм	Размер решетки, мм	В коробке шт.	В упаковке шт.	Код
50	100 x 100	5	1	9-2600-050-47-01-04
110	150 x 150	1	1	9-2600-110-47-01-04



Муфта гибкая

Размер D, мм	В коробке шт.	В упаковке шт.	Код
40	108	1	11326
50	105	1	11328



Манжета противопожарная

Размер D, мм	В коробке шт.	В упаковке шт.	Код
50*	100	1	MPP50CT
75*	1	1	MPP75CT
110*	40	1	MPP110CT
160*	10	1	MPP150CT

ТРУБЫ ОТК

Трубы ОТК выпускаются по ТУ завода-изготовителя и имеют уменьшенную толщину стенки по сравнению с ГОСТ 32414 и рекомендуются к применению в малоэтажной застройке.

Трубы ОТК совместимы с фасонными частями и комплектующими PRO AQUA. Из-за меньшей толщины стенки рекомендуется уменьшать расстояние между креплениями труб ОТК и исключить сброс стоков с температурой выше 90 °C



Трубы ОТК

Размер D, мм	В упаковке шт.	Код
50 x 150 x 1,5	60	otk150500150
50 x 250 x 1,5	60	otk150500250
50 x 500 x 1,5	60	otk150500500
50 x 750 x 1,5	50	otk150500750
50 x 1000 x 1,5	50	otk150501000
50 x 1500 x 1,5	50	otk150501500
50 x 2000 x 1,5	50	otk150502000
110 x 500 x 2,2	20	otk221100500
110 x 750 x 2,2	20	otk221100750
110 x 1000 x 2,2	20	otk221101000
110 x 1500 x 2,2	20	otk221101500
110 x 2000 x 2,2	20	otk221102000
110 x 3000 x 2,2	20	otk221103000

*Производятся на заводах - смежниках

R

ВІМ-МОДЕЛІ
ПРОДУКЦІЇ
ДЛЯ ПО AUTODESK®

REVIT®



Fraunhofer

tested by
Fraunhofer IBP

Малошумная канализация



STILTE

МАЛОШУМНАЯ
КАНАЛИЗАЦИЯ

Трубы и фитинги серии PRO AQUA STILTE создают акустический комфорт в помещении, оставаясь при этом весьма доступными по цене.

Трубы Ø110, Ø160 состоят из трех слоев: наружного, изготовленного из чистого полипропилена и придающего трубе стойкость к внешним механическим воздействиям, среднего из армированного минералами полипропилена и внутреннего слоя из чистого полипропилена, обеспечивающего трубе превосходные гидравлические характеристики, химическую и абразивную стойкость.

Подобная многослойная конструкция обладает значительной жесткостью и, в силу использования минеральных добавок и увеличенной стенке, хорошо поглощают шумы. При этом сохраняются преимущества полипропилена, а именно стойкость к высоким температурам, вплоть до 95°C (кратковременно), а минеральные добавки позволяют минимизировать температурное расширение и снизить теплопроводность.

Серия PRO AQUA STILTE состоит из труб и фитингов типоразмеров DN/OD 32, 40, 50, 75, 110 и 160 мм. Трубы и фитинги полностью совместимы с канализацией PRO AQUA COMFORT, обладая при этом стенкой толще до 25% по сравнению со стандартными трубами PRO AQUA COMFORT.

Фитинги и трубы Ø 32-50 мм серии PRO AQUA STILTE являются монолитными и делаются из композита на базе полипропилена.

Производство труб осуществляется в соответствии с ТУ 2248-011-16965449-2016.





Труба с раструбом

Размер D, мм	Длина L, мм	Толщина стенки, мм	В упак. шт.	Код	Размер D, мм	Длина L, мм	Толщина стенки, мм	В упак. шт.	Код
32	150	1,8	64	ST113015W	75	150	2,0	28	ST500061W
32	250	1,8	60	ST113025W	75	250	2,0	28	ST500063W
32	500	1,8	32	ST113050W	75	500	2,0	20	ST500065W
32	750	1,8	60	ST113075W	75	750	2,0	30	ST500067W
32	1000	1,8	60	ST113100W	75	1000	2,0	20	ST500069W
32	1500	1,8	60	ST113150W	75	1500	2,0	20	ST500071W
32	2000	1,8	60	ST113200W	75	2000	2,0	20	ST500073W
40	150	1,8	84	ST114015W	75	3000	2,0	20	ST500075W
40	250	1,8	84	ST114025W	110	150	3,4	30	ST500081W
40	500	1,8	84	ST114050W	110	250	3,4	30	ST500083W
40	750	1,8	84	ST114075W	110	500	3,4	20	ST500085W
40	1000	1,8	60	ST114100W	110	750	3,4	20	ST500087W
40	1500	1,8	60	ST114150W	110	1000	3,4	20	ST500089W
40	2000	1,8	60	ST114200W	110	1500	3,4	20	ST500091W
50	150	1,8	60	ST500041W	110	2000	3,4	20	ST500093W
50	250	1,8	60	ST500043W	110	3000	3,4	20	ST500095W
50	500	1,8	60	ST500045W	160	500	4,9	10	ST500685W
50	750	1,8	50	ST500047W	160	750	4,9	35	ST500687W
50	1000	1,8	50	ST500049W	160	1000	4,9	35	ST500689W
50	1500	1,8	50	ST500051W	160	2000	4,9	35	ST500693W
50	2000	1,8	50	ST500053W	160	3000	4,9	35	ST500695W
50	3000	1,8	50	ST500055W					

Тройник

Размер D, мм x ∠'	В коробке шт.	В упаковке шт.	Код
32 x 32 x 45°	60	1	ST203245W
32 x 32 x 87,5°	60	1	ST203287W
40 x 40 x 45°	28	1	ST214445W
40 x 40 x 87,5°	28	1	ST214487W
50 x 40 x 45°	20		ST215445W
50 x 40 x 87,5°	18	1	ST215487W
50 x 50 x 45°	18	1	ST205545W
50 x 50 x 87,5°	18	1	ST205587W
75 x 50 x 45°	60		ST207545W
75 x 50 x 87,5°	60		ST207587W
75 x 75 x 45°	40		ST207745W
75 x 75 x 87,5°	50		ST207787W
110 x 110 x 45°	15	1	ST201145W
110 x 110 x 87,5°	20	1	ST201187W
110 x 75 x 45°	20		ST201745W
110 x 75 x 87,5°	25		ST201787W
110x 50 x 45°	30		ST201545W
110x 50 x 87,5°	30		ST201587W
160 x 110 x 45°	15	1	ST206145W
160 x 110 x 87,5°	7		ST206187W
160 x 160 x 45°	4	1	ST206645W
160 x 160 x 87,5°	6	1	ST206687W

Переход эксцентрический

Размер D	В коробке шт.	В упаковке шт.	Код
32 x 40	100	1	ST504032W
32 x 50	100	1	ST505032W
40 x 50	50	1	ST515040W
50 x 75	36	1	ST507750W
50 x 110	12	1	ST511050W
75 x 110	12	1	ST510075W
110 x 160	33	1	ST516011W

Переход эксцентрический короткий

Размер D	В коробке шт.	В упаковке шт.	Код
50 x 110	16	1	ST51150KW



Отвод

Размер D, мм x ∠°	В коробке шт.	В упаковке шт.	Код
32 x 45°	100	1	ST100345W
32 x 87,5°	90	1	ST110387W
40 x 45°	60	1	ST110445W
40 x 87,5°	50	1	ST110487W
50 x 15°	40	1	ST100515W
50 x 30°	40	1	ST100530W
50 x 45°	40	1	ST100545W
50 x 67°	40	1	ST100567W
50 x 87,5°	30	1	ST100587W
75 x 15°	20	1	ST100715W
75 x 30°	17	1	ST100730W
75 x 45°	15	1	ST100745W
75 x 67°	15	1	ST100767W
75 x 87,5°	12	1	ST100787W
110 x 15°	40	1	ST100115W
110 x 30°	40	1	ST100130W
110 x 45°	40	1	ST100145W
110 x 67°	35	1	ST100167W
110 x 87,5°	20	1	ST100187W



Отвод с выходом (левый)

Размер D, мм x ∠°	В коробке шт.	В упаковке шт.	Код
110 x 50 x 45°	30	1	ST10010545LW
110 x 50 x 87,5°	28	1	ST10010587LW



Отвод с выходом 50 (правый)

Размер D, мм x ∠°	В коробке шт.	В упаковке шт.	Код
110 x 50 x 45°	30	1	ST10010545RW
110 x 50 x 87,5°	28	1	ST10010587RW



Отвод с выходом (левый и правый)

Размер D, мм x ∠°	В коробке шт.	В упаковке шт.	Код
110 x 50 x 45°	25	1	ST10010545LRW



Отвод с выходом (прямой)

Размер D, мм x ∠°	В коробке шт.	В упаковке шт.	Код
110 x 50 x 87,5°	28	1	ST10010587LW



Отвод с выходом (фронтальный)

Размер D, мм x ∠°	В коробке шт.	В упаковке шт.	Код
110 x 50 x 87,5°	28	1	ST10010587FW





Крестовина двухплоскостная левая

Размер D, мм x ∠°	В коробке шт.	В упаковке шт.	Код
110x110x 50 x 87,5°	15	1	ST711587W



Крестовина двухплоскостная правая

Размер D, мм x ∠°	В коробке шт.	В упаковке шт.	Код
110 x 110 x 50 x 87,5°	15	1	ST712587W



Крестовина двухплоскостная с двумя выходами

Размер D, мм x ∠°	В коробке шт.	В упаковке шт.	Код
110 x 50 x 50 x 110 x 87,5°	12	1	ST711187W



Крестовина одноплоскостная

Размер D, мм x ∠°	В коробке шт.	В упаковке шт.	Код
50 x 50 x 50 x 45°	12	1	ST855545W
50 x 50 x 50 x 87,5°	12	1	ST855587W
110 x 50 x 50 x 45°	24	1	ST805545W
110 x 110 x 110 x 45°	26	1	ST801145W
110 x 110 x 110 x 87,5°	18	1	ST801187W
110 x 110 x 50 x 87,5°	10	1	ST801587W
110 x 50 x 50 x 87,5°	12	1	ST805587W



Крестовина двухплоскостная

Размер D, мм x ∠°	В коробке шт.	В упаковке шт.	Код
110 x 110 x 110 x 87,5°	12	1	ST711187W



Переход на чугунную трубу (тапер)

Размер D	В коробке шт.	В упаковке шт.	Код
50/73	80	1	ST150075W
110/123	36	1	ST124110W



Ревизия с крышкой

Размер D, мм	В коробке шт.	В упаковке шт.	Код
50	25	1	ST605000W
75	9	1	ST607500W
110	25	1	ST611000W
160	6	1	ST616000W



Муфта двухраструбная

Размер D, мм	В коробке шт.	В упаковке шт.	Код
32	100	1	ST300320W
40	75	1	ST300421W
50	45	1	ST300520W
75	18		ST300720W
110	60	1	ST301120W
160	18	1	ST301620W



Муфта ремонтная

Размер D, мм	В коробке шт.	В упаковке шт.	Код
32	100	1	ST300310W
40	75	1	ST300411W
50	45	1	ST300510W
75	18		ST300710W
110	60	1	ST301110W
160	18	1	ST301610W



Патрубок компенсационный

Размер D, мм	В коробке шт.	В упаковке шт.	Код
50	25	1	ST905000W
75	12	1	ST907500W
110	27	1	ST911000W



Заглушка

Размер D, мм	В коробке шт.	В упаковке шт.	Код
32	400	50	ST403000W
40	250	50	ST404000W
50	150	25	ST405000W
75	80	1	ST407000W
110	30	1	ST411000W
160	10	1	ST416000W



Хомуты

Размер D	В коробке шт.	В упаковке шт.	Код
40	250	1	ST700040W
50	150	1	ST700050W
75	100	1	ST700070W
110	60	1	ST700110W



ВІМ-МОДЕЛІ
ПРОДУКЦІЇ
ДЛЯ ПО AUTODESK®

REVIT®



Fraunhofer

tested by
Fraunhofer IBP

Бесшумная канализация

 **PRO AQUA**

STILTE PLUS

**БЕСШУМНАЯ
КАНАЛИЗАЦИЯ**

Линейка труб и фитингов PRO AQUA STILTE PLUS для комплектации бесшумной канализации – качественное решение в премиальном сегменте, вобравшее в себя лучшие практики рынка. Однослойная труба сделана из высокоплотного композита на базе полипропилена. Серия PRO AQUA STILTE PLUS (ТУ 2248-011-16965449-2016) позволяет снизить корпусный и акустический шум в канализационных системах до минимальных значений. При этом отсутствуют специальные требования по крепежу данных труб.

Согласно испытаниям, проведенным в МГТУ им. Баумана, уровень шума в трубах PRO AQUA STILTE PLUS значительно ниже, чем в аналогичных условиях в традиционной полипропиленовой канализации. Так, при расходе сточных вод 1 л/с снижение уровня шума достигает 3 дБ на горизонтальном участке трубы и 10 дБ – на вертикальном; при расходе 2 л/с снижение уровня шума составляет 4 и 11 дБ соответственно. Согласно испытаниям, проведенным в Институте Фраунгофера (Штутгарт, Германия) уровень шума в защищаемом помещении при использовании системы Pro PRO AQUA STILTE PLUS не превышает 17 дБ(А).

Серия PRO AQUA STILTE PLUS состоит из труб и фитингов типоразмеров DN/OD 58, 110, 160 и 200 мм. Наружный диаметр труб и фитингов PRO AQUA STILTE PLUS соответствует типоразмерам канализации стандарта SML и может совмещаться с этими трубами через стандартный соединительный хомут для чугунных труб.

Трубы и фитинги обладают высокой кольцевой жесткостью, стойкостью к высоким температурам (кратковременно до 100 °С).

Трубы и фитинги PRO AQUA STILTE PLUS существенно легче чугунных фитингов и, в отличие от SML системы, соединение делается в раструб, что гораздо быстрее. Пластиковые трубы не подвержены коррозии и не проводят ток, что также повышает надежность системы. Благодаря гладкой внутренней поверхности снижается риск засорения сечения трубы. Трубы стойки к истиранию и износу, что обеспечивает безаварийную работу на протяжении не менее 50 лет. В отличие от металлической канализации, система PRO AQUA STILTE PLUS не нуждается в покраске.

**10 лет
ГАРАНТИИ**

БЕСШУМНАЯ КАНАЛИЗАЦИЯ



Труба канализационная бесшумная

Размер D, мм	Толщина стенки, мм	В упаковке шт.	Код	Размер D, мм	Толщина стенки, мм	В упак. шт.	Код
58 x 150	4	45	STPL550580150	110 x 2000	5,3	4	STPL551102000
58 x 250	4	45	STPL550580250	110 x 3000	5,3	40	STPL551103000
58 x 500	4	45	STPL550580500	160 x 250	5,3	12	STPL551600250
58 x 1000	4	120	STPL550581000	160 x 500	5,3	12	STPL551600500
58 x 1500	4	120	STPL550581500	160 x 1000	5,3	25	STPL551601000
58 x 2000	4	120	STPL550582000	160 x 2000	5,3	25	STPL551602000
58 x 3000	4	120	STPL550583000	160 x 3000	5,3	25	STPL551603000
110 x 150	5,3	30	STPL551100150	200 x 250	6,2	9	STPL552000250
110 x 250	5,3	30	STPL551100250	200 x 500	6,2	20	STPL552000500
110 x 500	5,3	40	STPL551100500	200 x 1000	6,2	20	STPL552001000
110 x 1000	5,3	4	STPL551101000	200 x 2000	6,2	20	STPL552002000
110 x 1500	5,3	40	STPL551101500	200 x 3000	6,2	20	STPL552003000

Отвод



Размер D, мм x ∠°	В коробке шт.	В упаковке шт.	Код
58 x 15°	25	2	STPL1005815
58 x 30°	20	2	STPL1005830
58 x 45°	25	2	STPL1005845
58 x 67,5°	20	2	STPL1005867
58 x 87,5°	20	2	STPL1005887
110 x 15°	25	2	STPL1011015
110 x 30°	20	2	STPL1011030
110 x 45°	12	2	STPL1011045
110 x 67,5°	12	2	STPL1011067
110 x 87,5°	12	2	STPL1011087
160 x 30°	6	1	STPL1016030
160 x 45°	6	1	STPL1016045
160 x 87,5°	5	1	STPL1016087
200 x 45°	3	1	STPL1020045
200 x 87,5°	2	1	STPL1020087

Тройник



Размер D, мм x ∠°	В коробке шт.	В упаковке шт.	Код
58 x 58 x 45°	8	2	STPL2005805845
58 x 58 x 87,5°	10	2	STPL2005805887
110 x 58 x 45°	12	1	STPL2011005845
110 x 58 x 87,5°	12	1	STPL2011005887
110 x 110 x 45°	8	1	STPL2011011045
110 x 110 x 87,5°	10	1	STPL2011011087
160 x 110 x 45°	3	1	STPL2016011045
160 x 160 x 45°	2	1	STPL2016016045
160 x 160 x 87,5°			STPL2016016087
200 x 110 x 87,5°			STPL2020011087
200 x 160 x 45°	1	1	STPL2020016045
200 x 160 x 87,5°	1	1	STPL2020016087
200 x 200 x 45°	1	1	STPL2020020045
200 x 200 x 87,5°	1	1	STPL2020020087

Патрубок компенсационный



Размер D, мм	В коробке шт.	В упаковке шт.	Код
110	15	2	STPL90110

Заглушка



Размер D, мм	В коробке шт.	В упаковке шт.	Код
58	64	4	STPL40058
110	28	2	STPL40110
160	28	2	STPL40160
200	10	1	STPL40200



Муфта двухраструбная

Размер D, мм	В коробке шт.	В упаковке шт.	Код
58	28	2	STPL30058
110	24	2	STPL30110
160	5	1	STPL30160
200	4	1	STPL30200



Муфта ремонтная

Размер D, мм	В коробке шт.	В упаковке шт.	Код
58	28	2	STPL31058
110	24	2	STPL31110
160	6	1	STPL31160
200	4	1	STPL31200



Переход эксцентрический

Размер D, мм	В коробке шт.	В упаковке шт.	Код
40 x 58	40	2	STPL50058040
50 x 58	40	2	STPL50058050
110 x 58	10	1	STPL50110058
160 x 110	10	1	STPL50160110
200 x 110			STPL50200110
200 x 160	6	1	STPL50200160



Ревизия с крышкой

Размер D, мм	В коробке шт.	В упаковке шт.	Код
58	8	2	STPL60058



Ревизия с крышкой

Размер D, мм	В коробке шт.	В упаковке шт.	Код
110	8	1	STPL60110
160	2	1	STPL60160



Крестовина двухплоскостная

Размер D, мм	В коробке шт.	В упаковке шт.	Код
110 x 110 x 110	72	1	STPL711187



Крестовина одноплоскостная

Размер D, мм	В коробке шт.	В упаковке шт.	Код
110 x 110 x 110	80	1	STPL801187

R

ВІМ-МОДЕЛИ
ПРОДУКЦІИ
ДЛЯ ПО AUTODESK®

REVIT®



Трубы и фитинги для наружной канализации

 PRO AQUA® POLYTRON

Трубы и фитинги из полипропилена нашли широкое применение в строительстве наружных сетей водоотведения благодаря сочетанию таких качеств как превосходная химическая стойкость, гибкость, стойкость к истиранию, небольшой вес и привлекательная цена. Полимерные трубы не боятся подвижек грунтов и могут применяться в районах с сейсмичностью до 9 баллов. Полипропиленовые канализационные трубы менее подвержены снижению кольцевой жесткости при нагревании, чем ПЭ трубы, и более морозостойчивы, чем трубы из ПВХ.

Для производства труб и фитингов POLYTRON и PRO AQUA используется блок-сополимер полипропилена, обладающий наилучшим сочетанием ударной прочности и жесткости. Под брендом PRO AQUA Terra выпускаются трубы и фитинги кольцевой жесткостью SN 4 с гладкой стенкой для систем наружной канализации. Линейка содержит изделия наружным диаметром 110, 160 и 200 мм. Для канализационных сетей больших диаметров предлагаются двухслойные гофрированные трубы POLYTRON PROKAN с кольцевой (110) жесткостью от SN8 до SN16 и внутренним диаметром от 150 до 1000 мм. Трубы POLYTRON и фитинги для наружной канализации под маркой POLYTRON и PRO AQUA рассчитаны на срок эксплуатации не менее 50 лет.

ПРЕИМУЩЕСТВА:

- + быстрый и легкий монтаж;
- + герметичное соединение;
- + небольшой вес при сохранении высокой жесткости;
- + химическая стойкость к воздействию основных видов стоков;
- + длительный срок службы полипропилена;
- + незначительный уровень износа внутренней поверхности труб;
- + отсутствие коррозии;
- + ремонтпригодность;
- + стойкость к воздействию низких температур.

10 лет
ГАРАНТИИ

ТРУБЫ PRO AQUA TERRA ДЛЯ НАРУЖНОЙ КАНАЛИЗАЦИИ

Трубы PRO AQUA TERRA производятся по ТУ 2248-005-16965449-2016 из полипропилена блоксополимера (PP-B) и предназначены для использования в наружных безнапорных сетях сточных вод или в системах самотечной канализации.

ТЕХНИЧЕСКИЕ ХАРАКТЕРИСТИКИ:

- Материал: полипропилен (PP-B);
- Макс. раб. температура до 95°C
- Класс кольцевой жесткости: SN 4

Трубы для наружной канализации

Размер D, мм	Толщина стенки, мм	В упаковке шт.	Код
110 x 500	3,4	20	1100500
110 x 1000	3,4	20	1101000
110 x 2000	3,4	20	1102000
110 x 2500	3,4	20	1102500
110 x 3000	3,4	20	1103000
110 x 5000	3,4	20	1105000
160 x 500	4,9	10	1600500
160 x 1000	4,9	35	1601000
160 x 2000	4,9	35	1602000
160 x 3000	4,9	35	1603000
160 x 5000	4,9	35	1605000
200 x 500	6,2	8	2000500
200 x 1000	6,2	20	2001000
200 x 2000	6,2	20	2002000
200 x 3000	6,2	20	2003000
200 x 5000	6,2	20	2005000



Отвод

Размер D, мм x	В коробке шт.	В упаковке шт.	Код
110 x 15	40	1	PPH3011015
110 x 30	40	1	PPH3011030
110 x 45	40	1	PPH3011045
110 x 67	35	1	PPH3011067
110 x 87,5	30	1	PPH3011087
160 x 30	12	1	PPH3016030
160 x 45	12	1	PPH3016045
160 x 87,5	10	1	PPH3016087
200 x 45	7	1	PPH3020045
200 x 87,5	5	1	PPH3020087



Переход эксцентрический

Размер D, мм x	В коробке шт.	В упаковке шт.	Код
110 x 160	33	1	PPH4016011
200 x 110	18	1	PPH4020011
200 x 160	12	1	PPH4020016



Заглушка

Размер D, мм	В коробке шт.	В упаковке шт.	Код
110	30	1	PPH60110
160	10	1	PPH60160
200	20	1	PPH60200



Дефлектор

Размер D, мм	В коробке шт.	В упаковке шт.	Код
160	24	1	9-3003-160-37-01-03





Тройник 45°

Размер D, мм	В коробке шт.	В упаковке шт.	Код
110 x 110	15	1	PPH70111145
160 x 110	7	1	PPH70161145
160 x 160	4	1	PPH70161645
200 x 110	5	1	PPH70201145
200 x 160	3	1	PPH700201645
200 x 200	2	1	PPH700202045



Тройник 87,5°

Размер D, мм	В коробке шт.	В упаковке шт.	Код
110 x 110	20	1	PPH70111187
160 x 110	8	1	PPH70161187
160 x 160	6	1	PPH70161687
200 x 110	5	1	PPH70201187
200 x 160	4	1	PPH70201687
200 x 200	3	1	PPH70202087



Крестовина

Размер D, мм	В коробке шт.	В упаковке шт.	Код
110 x 110 x 45°	15	1	PPH90111145
110 x 110 x 87,5°	12	1	PPH90111187



Муфта ремонтная

Размер D, мм	В коробке шт.	В упаковке шт.	Код
110	60	1	PPH20110
160	18	1	PPH20160
200	8	1	PPH20200



Муфта двухраструбная

Размер D, мм	В коробке шт.	В упаковке шт.	Код
110	60	1	PPH10110
160	18	1	PPH10160
200	8	1	PPH10200



Ревизия

Размер D, мм	В коробке шт.	В упаковке шт.	Код
110	25	1	PPH50110
160	6	1	PPH50160



Обратный клапан

Размер D, мм	В коробке шт.	В упаковке шт.	Код
110	8	1	PPH80110
160	1	1	PPH80160



Уплотнительное кольцо

Размер D, мм	В коробке шт.	В упаковке шт.	Код
110*		1	110_BL
160*		1	BL160
200*		1	BL200

НАРУЖНАЯ ГОФРИРОВАННАЯ ДВУХСЛОЙНАЯ ТРУБА ИЗ ПОЛИПРОПИЛЕНА POLYTRON PROKAN

**POLYTRON
ProKan**

В 2007 году завод «ПРО АКВА» наладил выпуск инновационного продукта – гофрированной двухслойной трубы и фитингов из полипропилена и полиэтилена для наружной канализации POLYTRON PROKAN с жесткостью SN8 и SN16. Также под заказ возможно изготовление труб с кольцевой жесткостью SN 10, SN 12, SN 14. Отличительными чертами этих труб являются эластичность, малый вес и высокая жесткость (их можно применять для строительства наружных канализационных сетей, расположенных под дорогами). Трубы примерно в 2–3 раза легче, чем трубы из ПВХ, в 10 раз легче, чем керамические, и в 25 раз легче бетонных. Поэтому монтаж новых систем предполагает экономию примерно на 20–30% по сравнению с аналогичными системами из других материалов. Специалистами компании разработаны материалы для проектирования. Альбом проектных решений прошел необходимые согласования с ГУП «НИИ Мосстрой», ГУП «Мосводосток», МГУП «Мосводоканал». Трубы PROKAN соответствуют ТУ 2248-007-16965449-2016 и ГОСТ Р 54475-2011. Гарантия 5 лет.





Труба двухстенная с раструбом POLYTRON PROKAN SN 8 ID

Размер ID,мм	Длина, мм	В упак.	Код
150	6000	1	PPK 00 0150 06
200	6000	1	PPK 00 0200 06
250	6000	1	PPK 00 0250 06
300	6000	1	PPK 00 0300 06
400	6000	1	PPK 00 0400 06
500	6000	1	PPK 00 0500 06
600	6000	1	PPK 00 0600 06
800	6000	1	PPK 00 0800 06
1000	6000	1	PPK 00 1000 06



Труба двухстенная с раструбом POLYTRON PROKAN SN 10 ID

Размер ID,мм	Длина, мм	В упак.	Код
150	6000	1	
200	6000	1	PPK 10 0200 06
250	6000	1	PPK 10 0250 06
300	6000	1	PPK 10 0300 06
400	6000	1	PPK 10 0400 06
500	6000	1	PPK 10 0500 06
600	6000	1	PPK 10 0500 06
800	6000	1	PPK 10 0800 06
1000	6000	1	PPK 10 1000 06



Труба двухстенная с раструбом POLYTRON PROKAN SN 16 ID

Размер ID,мм	Длина, мм	В упаковке шт.	Код
200	6000	1	PPK 16 0200 06
250	6000	1	PPK 16 0250 06
300	6000	1	PPK 16 0300 06
400	6000	1	PPK 16 0400 06
500	6000	1	PPK 16 0500 06
600	6000	1	PPK 16 0600 06
800	6000	1	PPK 16 0800 06
1000	6000	1	PPK 16 1000 06



Труба ПЭ с раструбом POLYTRON PROKAN SN8 OD

Размер OD, мм	Длина, мм	В упак.	Код
110	6000	1	PPK 00 0110 06
160	6000	1	PPK 00 0160 06
200	6000	1	PPK 00 0199 06
250	6000	1	PPK 00 0249 06
315	6000	1	PPK 00 0315 06
400	6000	1	PPK 00 0399 06
500	6000	1	PPK 00 0630 06
630	6000	1	PPK 00 0630 06



Труба с раструбом POLYTRON PROKAN SN10 OD

Размер OD, мм	Длина, мм	В упак.	Код
110	6000	1	PPK 10 0110 06
160	6000	1	PPK 10 0160 06
200	6000	1	PPK 10 0199 06
250	6000	1	PPK 10 0249 06
315	6000	1	PPK 10 0315 06
400	6000	1	PPK 10 0399 06
500	6000	1	PPK 10 0499 06
630	6000	1	PPK 10 0630 06



Труба с раструбом POLYTRON PROKAN SN16 OD

Размер OD, мм	Длина, мм	В упак.	Код
110	6000	1	PPK 16 0110 06
160	6000	1	PPK 16 0160 06
200	6000	1	PPK 16 0199 06
250	6000	1	PPK 16 0249 06
315	6000	1	PPK 16 0315 06
400	6000	1	PPK 16 0399 06
500	6000	1	PPK 16 0499 06
630	6000	1	PPK 16 0630 06



Переход эксцентрический

Типоразмер	В короб.	В упак.	Код
ID 250 x 160	1	1	PPK 655. 250160
ID 300 x 150	1	1	PPK 655. 300150
ID 300 x 200	1	1	PPK 655. 300200
ID 600 x 400	1	1	PPK 655. 600400



Переход для бетонных колодцев

Размер D, мм	В упаковке шт.	Код
150	1	PPK 35 0150
200	1	PPK 35 0200
250	1	PPK 35 0250
300	1	PPK 35 0300
400	1	PPK 35 0400



Переход для бетонных колодцев укороченный

Размер D, мм	В упаковке шт.	Код
150	1	PPK 15 0150
200	1	PPK 15 0200
250	1	PPK 15 0250
300	1	PPK 15 0300
400	1	PPK 15 0400



Муфта соединительная

Размер D, мм	В упаковке шт.	Код
150	1	PPK 10 0150
200	1	PPK 10 0200
250	1	PPK 10 0250
300	1	PPK 10 0300
400	1	PPK 10 0400



Крестовина

Типоразмер	В короб.	В упак.	Код SN8	Код SN16
ID 150	1	1	PPK 60 0150 00	-
ID 200	1	1	PPK 60 0200 00	PPK 66 0200 00
ID 250	1	1	PPK 60 0250 00	PPK 66 0250 00
ID 300	1	1	PPK 60 0300 00	PPK 66 0300 00



Тройник

Типоразмер	В короб.	В упак.	Код SN8	Код SN16
ID 150 x 45°	1	1	PPK 43 0150 45	-
ID 150 x 90°	1	1	PPK 43 0150 90	-
ID 200 x 45°	1	1	PPK 43 0200 45	PPK 46 0200 45
ID 200 x 90°	1	1	PPK 43 0200 90	PPK 46 0200 90
ID 250 x 45°	1	1	PPK 43 0250 45	PPK 46 0250 45
ID 250 x 90°	1	1	PPK 43 0250 90	PPK 46 0250 90
ID 300x90°	1	1	PPK 43 0300 90	PPK 46 0300 90

Тройник переходной

Типоразмер	В короб.	В упак.	Код SN8
ID 150 x 110 x 45°	1	1	PKN. 625.150110
ID 200 x 110 x 90°	1	1	PKN. 625.200110

Отвод



Типоразмер	В короб.	В упак.	Код SN8	Код SN16
ID 150 x 15°	1	1	PPK 23 0150 15	-
ID 150 x 30°	1	1	PPK 23 0150 30	-
ID 150 x 45°	1	1	PPK 23 0150 45	-
ID 150 x 60°	1	1	PPK 23 0150 60	-
ID 150 x 90°	1	1	PPK 23 0150 90	-
ID 200 x 15°	1	1	PPK 23 0200 15	PPK 26 0200 15
ID 200 x 30°	1	1	PPK 23 0200 30	PPK 26 0200 30
ID 200 x 45°	1	1	PPK 23 0200 45	PPK 26 0200 45
ID 200 x 60°	1	1	PPK 23 0200 60	PPK 26 0200 60
ID 200 x 90°	1	1	PPK 23 0200 90	PPK 26 0200 90
ID 250 x 15°	1	1	PPK 23 0250 15	PPK 26 0250 15
ID 250 x 30°	1	1	PPK 23 0250 30	PPK 26 0250 30
ID 250 x 45°	1	1	PPK 23 0250 45	PPK 26 0250 45
ID 250 x 60°	1	1	PPK 23 0250 60	PPK 26 0250 60
ID 250 x 90°	1	1	PPK 23 0250 90	PPK 26 0250 90
ID 300 x 15°	1	1	PPK 23 0300 15	PPK 26 0300 15
ID 300 x 30°	1	1	PPK 23 0300 30	PPK 26 0300 30
ID 300 x 45°	1	1	PPK 23 0300 45	PPK 26 0300 45
ID 300 x 60°	1	1	PPK 23 0300 60	PPK 26 0300 60
ID 300 x 90°	1	1	PPK 23 0300 90	PPK 26 0300 90



Заглушка на гладкий конец

Типоразмер	В короб.	В упак.	Код SN8	Код SN16
ID 150	1	1	PKN.634.0150	-
ID 200	1	1	PKN.634.0200	PKN.638.0200
ID 250	1	1	PKN.634.0250	PKN.638.0250
ID 300	1	1	PKN.634.0300	PKN.638.0300
ID 400	1	1	PKN.634.0400	PKN.638.0400



Заглушка в раструб

Типоразмер	В короб.	В упак.	Код SN8	Код SN16
ID 150	1	1	PKN.664.0150	-
ID 200	1	1	PKN.664.0200	PKN.668.0200
ID 250	1	1	PKN.664.0250	PKN.668.0250
ID 300	1	1	PKN.664.0300	PKN.668.0300
ID 400	1	1	PKN.664.0400	PKN.668.0400

Кольцо уплотнительное



Размер D,мм	В коробке шт.	В упаковке шт.	Код
150	3000	1	PPK 3290010150
200	2000	20	PPK 3290010200
250	1100	1	PPK 3290010250
300	600	1	PPK 3290010300
400	375	1	PPK 3290010400
500	150	1	PPK 3290010500
600	100	1	PPK 3290010600
800	40	1	PPK 3290010800
1000	20	1	PPK 3290011000

POLYTRON ДРЕНАЖНЫЕ СИСТЕМЫ

PRODREN

POLYTRON PRODREN – это гибкие однослойные гофрированные дренажные трубы и трубы двухслойные для дренажа в отрезках (классы жесткости: SN6, SN4) используются в строительстве зданий и транспортной инфраструктуры, ландшафтном дизайне и сельском хозяйстве, а также при возведении спортивных сооружений. В отличие от аналогов из других материалов, пластиковые дренажные трубы имеют длительный срок эксплуатации, высокую прочность и устойчивость к неблагоприятным условиям, а также минимальное засорение и заиливание при использовании труб с геотекстилем.

В ЧЕМ ПРЕИМУЩЕСТВА ДРЕНАЖНЫХ ТРУБ POLYTRON PRODREN

Надежность

- Расчетный срок службы более 50 лет
- Высокая сейсмостойкость
- Химическая стойкость к агрессивным средам

Легкость монтажа

- Высокая скорость монтажа
- Малый вес
- Гибкость и эластичность даже при низких температурах

Безопасность и экология

- Не выделяют в окружающую среду токсичных веществ
- Не оказывают вредного воздействия на организм человека
- Минимальное засорение и заиливание при использовании труб с геотекстилем.

Идеальное соотношение «цена-качество»

Контроль качества на всех этапах производства

ТЕХНИЧЕСКИЕ ХАРАКТЕРИСТИКИ:

Материал: полипропилен/
полиэтилен

Технические условия -
ТУ 2248-006-16965449-2016
Перфорация - 360°
Плотность геотекстиля - 75 г/м²
Температура эксплуатации
от -40°С до +60°С
Цвет – Черный





Труба дренажная SN4 однослойная без геофильтра

Размер D, мм	Длина, м	Код
110	50	D105203701
170	40	D105203703
225	25	D105203705



Труба дренажная SN4 однослойная с геофильтром

Размер D, мм	Длина, м	Код
110	50	D105203702
170	40	D105203704
225	25	D105203706



Труба дренажная SN6 двухслойная без геофильтра

Размер D, мм	Длина, м	Код
110	50	D205203701
170	6	D205203703_06
225	6	D205203705_06



Труба дренажная SN6 двухслойная с геофильтром

Размер D, мм	Длина, м	Код
110	50	D205203702
170	6	D205203704_06
225	6	D205203706_06



Муфта для дренажной трубы

Размер D, мм	В коробке шт.	В упаковке шт.	Код
110	40	1	PPD 10 0100
170	15	1	PPD 10 0150
225	1	1	PPD 10 0200



Тройник для дренажной трубы

Размер D, мм	В коробке шт.	В упаковке шт.	Код
10	1	1	PPD 20 0100



Заглушка для дренажной трубы

Размер D, мм	В коробке шт.	В упаковке шт.	Код
110	1	1	PPD 30 0100



Отвод для дренажной трубы

Размер D, мм	В коробке шт.	В упаковке шт.	Код
110	1	1	PPD 40 0100



Геотекстиль для дренажа

Ширина, м	Код
1,6	101.000369



Дренажные колодцы

Диаметр колодца DN, мм	Высота колодца L, мм	Отверстие	SN 8
300	1000	110	PPK 83 0300 10 110
300	1000	160	PPK 83 0300 10 160
400	1000	110	PPK 83 0400 10 110
400	1000	160	PPK 83 0400 10 160
300	1500	110	PPK 83 0300 15 110
300	1500	160	PPK 83 0300 15 160
400	1500	110	PPK 83 0400 15 110
400	1500	160	PPK 83 0400 15 160
300	2000	110	PPK 83 0300 20 110
300	2000	160	PPK 83 0300 20 160
400	2000	110	PPK 83 0400 20 110
400	2000	160	PPK 83 0400 20 160



Манжета для дренажного колодца

Размер D, мм	В коробке шт.	В упаковке шт.	Код
110			124110s
160			101.002655



Люк для дренажного колодца

Размер D, мм	В коробке шт.	В упаковке шт.	Код
300			101.002645
400			101.002646



Патрубок для дренажного колодца

Размер D, мм	В коробке шт.	В упаковке шт.	Код
110			925110
160			101.002644

Крепежные системы



Крепежные изделия и монтажные элементы PRO AQUA PROFIX предназначены для монтажа различных трубопроводов, стояков, спринклерных и пожарных систем, систем кондиционирования и вентиляции, прокладки кабелей и т.п.

В ассортименте поставляемой продукции металлические хомуты с резиновыми прокладками для крепления тяжелых труб различного вида и размера, анкеры и дюбели для работы во всех видах материалов (в т.ч. гипсокартоне, ДСП, пустотелых материалах, бетоне, кирпиче и легких строительных плитах), крепления для оконных рам и дверных проемов, специальные анкеры и скобы для крепления подвесных конструкций, трубопроводов и кабелей.

Вся продукция изготавливается из оцинкованной стали высокого качества, что повышает ее антикоррозионные свойства.

ОСНОВНЫЕ ПРЕИМУЩЕСТВА:

- + высокое качество изделий, возможность их многократного применения;
- + возможность применения крепежных элементов под различные нагрузки;
- + применение в различных областях строительства;
- + универсальность и унифицированность;
- + высокая механическая прочность;
- + антикоррозионное покрытие;
- + надежная анкерная техника, рассчитанная под средние и тяжелые нагрузки;
- + долговечность и механическая прочность;
- + легкость и простота монтажа.

Крепежные изделия PRO AQUA успешно прошли сертификационные испытания и имеют международные сертификаты качества. Вся продукция наряду с высоким качеством и защитой от коррозии отличается своей унифицированностью, разнообразием, легкостью и простотой монтажа.



Продукция соответствует нормативным документам: ГОСТ 1759.0; ГОСТ 1147

АЯ 04

ТАБЛИЦА ПОДБОРА ДИАМЕТРА ХОМУТОВ

Размер хомута		Канализационная литая чугунная труба		Канализационная труба ПВХ/ПП	Труба напорная ПНД/ППР	Стальная труба			Медная труба
Размер	Диапазон зажима, мм	D _n , мм	D _i , мм	D, мм	D _n , мм	D _n , мм	D, Дюймы	D, мм	D _n , мм
1/2"	20-23				20	15	1/2"	21,3	22
3/4"	25-30				25	20	3/4"	26,9	28
1"	32-35			32	32	25	1"	33,7	35
1.1/4"	40-45			40	40	32	1 1/4"	42,4	42
1.1/2"	48-52	40	48	50	50	40	1 1/2"	48,3	48
2"	60-64			63	63	50	2"	60,3	60
2.1/2"	72-78	70	78	75	75	65	2 1/2"	76,1	76,1
3"	87-92			90	90	80	3"	88,9	88,9
4"	110-114	100	110	110	110	100	4"	114,3	114,3
4.1/2"	122-130			125	125			127	125
5"	135 - 143	125	135	140	140	125	5"	139,7	
6"	156-166	150	160	160	160	150	6"	165,1	159
8"	216-225					200		219,1	

Хомут металлический с гайкой и шурупом в комплекте

Размер	D, мм	Размер гайки	Штук в коробке	Код
1/2"	20-23	M8	130	CLS12M08
3/4"	25-30	M8	120	CLS34M08
1"	32-35	M8	100	CLS1M08
1.1/4"	40-45	M8	90	CLS114M08
1.1/2"	48-52	M8	85	CLS112M08
2"	60-64	M8	70	CLS2M08
2.1/2"	72-78	M8	70	CLS212M08
2.1/2"	72-78	M10	70	CLS212M10
3"	87-92	M8	60	CLS3M08
3"	87-92	M10	60	CLS3M10
4"	110-114	M8	25	CLS4M08
4"	110-114	M10	50	CLS4M10
4 1/2"	122-130	M8		CLS412M08
5"	135-143	M10		CLS5M10
6"	156-166	M10	30	CLS6M10
8"	216-225	M10	25	CLS8M10



Хомут металлический с гайкой и резиновым профилем



Размер	D, мм	Размер гайки	Штук в коробке	Код
3/8"	15-19	M8	400	CL38M8
1/2"	20-24	M8	300	CL12M8
3/4"	23-28	M8	280	CL34M8
1"	31-36	M8	200	CL1M8
1.1/4"	38-44	M8	200	CL114M8
1.1/2"	44-50	M8	130	CL112M8
2"	59-65	M8	100	CL2M8
2.1/2"	73-80	M10	150	CL212M10
3"	89-90	M8	140	CL3M8
3"	87-90	M10	140	CL3M10
4"	108-114	M8	140	CL4M8
4"	108-114	M10	100	CL4M10
5"	132-141	M10	70	CL5M10
6"	159-168	M10	60	CL6M10
8"	219-255	M10	50	CL8M10

Хомут металлический подвесной



Размер	Штук в коробке	Штук в упаковке	Код
3/4"	100	1	PCSPR020
1"	100	1	PCSPR025
1.1/4"	50	1	PCSPR032
1.1/2"	50	1	PCSPR040
2"	50	1	PCSPR050
2.1/2"	25	1	PCSPR065
3"	25	1	PCSPR080
4"	25	1	PCSPR100
5"	25	1	PCSPR125
6"	25	1	PCSPR150
8"	15	1	PCSPR200

Шпилька-шуруп



Размер	Штук в коробке	Штук в упаковке	Код
M8 x 80	1000	100	SCRD08080
M8 x 100	1000	100	SCRD08100
M8 x 120	800	80	SCRD08120
M10 x 100	500	50	SCRD10100



Шпилька резьбовая (метрическая резьба)

Размер	Штук в коробке	Штук в упаковке	Код
M8 x 1000	50	1	TROD081000
M8 x 2000	25	1	TROD082000
M10 x 1000	25	1	TROD101000
M10 x 2000	25	1	TROD102000
M12 x 1000	20	1	TROD121000
M12 x 2000	10	10	TROD122000
M14 x 1000	10	10	TROD141000
M16 x 2000	10	10	TROD161000



Гайка удлиненная шестигранная

Размер	Штук в коробке	Штук в упаковке	Код
M10 x 30	600	100	NUTEX10030
M12 x 35	600	1	NUTEX12035



Анкер забивной

Размер	Штук в коробке	Штук в упаковке	Код
M6 x 25	2400	100	ADRP106
M8 x 30	2000	100	ADRP108
M10 x 40	800	50	ADRP110
M12 x 50	400	50	ADRP112
M16 x 65	200	25	ADRP116



Анкер втулочный

Размер	Штук в коробке	Штук в упаковке	Код
M8 x 57	2400	120	ADRW108
M10 x 63	1000	100	ADRW110
M12 x 75	300	25	ADRW112

ЭТАЖНЫЕ КОЛЛЕКТОРНЫЕ УЗЛЫ



proaqua.pro

СОБЕРИ
СВОЙ
ЭКУ

Наши преимущества:



Запорная арматура и резьбовые фитинги из латуни европейской марки CW617N;



Коллекторы из нержавеющей стали AISI 304L;



Балансировочные клапаны Giacomini;



Заводская сборка высокого качества;



Гарантия 5 лет на весь узел;



Комплектация узла по индивидуальному заказу;



Низкие сроки производства.



ДЛЯ ЗАМЕТОК

.....

.....

.....

.....

.....

.....

.....

.....

.....

.....

.....

.....

.....

.....

.....

.....

.....

.....

.....

.....

.....

.....

Контактная информация



г. Москва

Офис:
Тел./факс: +7 (495) 602-95-73
Адрес: 129626, г. Москва, Кулаков переулок, д. 9А.
e-mail: sales@proaqua.ru
График работы офиса: пн-пт с 9:00 до 18:00.

Склад в г. Хотьково:
Тел./факс: +7 (915) 114-57-83
Адрес склада: Московская обл, Сергиево-Посадский район, г. Хотьково, Художественный проезд, 2-а
График работы: пн-вс с 8:00 до 21:00.



г. Санкт-Петербург

Офис:
Тел./факс: +7 (812) 337-52-00
e-mail: spbsales@proaqua.ru
Адрес офиса: 195279, г. Санкт-Петербург, Бизнес-центр «Скандинавиан», шоссе Революции, дом 69, литер А, офис 416.

Склад:
г. Санкт-Петербург, поселок Левашово, Горское шоссе, 169
График работы: пн-пт с 9:00 до 18:00.



г. Ростов-на-Дону

Офис и склад:
Тел./факс: +7 (863) 200-73-72, 203-71-11, 200-74-25
Адрес: г. Ростов-на-Дону, Жлобинский переулок, 18Б
e-mail: rostovsales@proaqua.ru
График работы: пн-пт с 9:00 до 18:00.