

# °DAICHI

## Системы кондиционирования





# СОДЕРЖАНИЕ

О компании .....	2
О торговой марке Daichi .....	3
Передовые технологии .....	4
Интеллектуальная система сервисной поддержки .....	8
Облачный кондиционер.....	10
Облачные кондиционеры Daichi .....	13

## НАСТЕННЫЕ СПЛИТ-СИСТЕМЫ

### Облачные кондиционеры

Настенный тип, <b>ALPHA</b> .....	16
Настенный тип, <b>ALPHA2</b> .....	18

### Тепловые насосы «воздух-воздух»

Тепловой насос, настенный тип, <b>EVOLUTION</b> .....	20
Тепловой насос, настенный тип, <b>SIBERIA</b> .....	22

### Инверторные кондиционеры

Настенный тип, <b>AIR Inverter</b> .....	24
Настенный тип, <b>CARBON Inverter</b> .....	26
Настенный тип, <b>ICE Inverter</b> .....	28
Настенный тип, <b>O<sub>2</sub> Inverter</b> .....	30

### Классические кондиционеры

Настенный тип, <b>AIR</b> .....	32
Настенный тип, <b>CARBON</b> .....	34
Настенный тип, <b>ICE</b> .....	36
Настенный тип, <b>ICE+</b> .....	38
Настенный тип, <b>EVEREST</b> .....	40
Сводная таблица режимов и функций.....	42
Монтажные данные и схемы электрического подключения .....	43
Монтажные комплекты.....	54

## MULTI СИСТЕМЫ

Мульти-сплит-система, <b>DF_A2(3,4,5)M</b> .....	57
Внутренние блоки для мульти-сплит-системы.....	61
Сводная таблица режимов и функций .....	63
Монтажные данные и схемы электрического подключения .....	64

## КОНДИЦИОНЕРЫ СЕРИИ CITY LINE

Кассетный тип 600×600 .....	68
Кассетный тип .....	70
Канальный тип средненапорный .....	72
Канальный тип высоконапорный .....	74
Напольно-потолочный тип .....	76
Сводная таблица режимов и функций .....	78
Монтажные данные и схемы электрического подключения .....	79

## ТЕХНОЛОГИЧЕСКОЕ ОХЛАЖДЕНИЕ

Система технологического охлаждения DFT .....	82
Настенный тип .....	84
Напольно-потолочный тип .....	86
Кассетный тип.....	88
Канальный тип средненапорный .....	90
Канальный тип высоконапорный .....	92
Сводная таблица режимов и функций.....	96

## СИСТЕМЫ УПРАВЛЕНИЯ

Пульты дистанционного управления.....	96
Системы мобильного управления для сплит-систем .....	107
Wi-Fi-контроллеры для сплит- и мульти-сплит-систем <b>DW01-B, DW11-B</b> .....	108
<b>DW21-B, DW22-B</b> .....	110
Wi-Fi-контроллеры для полупромышленных систем <b>DW01-BL</b> .....	111
<b>DW11-BL, DW12-BL</b> .....	112
Системы мобильного управления для систем VRF.....	113
Контроллеры централизованного управления <b>DCM-NET-01, DCM-BMS-01</b> .....	114
Обозначение моделей .....	115
Режимы и функции кондиционеров Daichi .....	116
Номенклатура климатической техники Daichi .....	119



Компания «Даичи», один из старейших дистрибьюторов климатической техники и систем вентиляции в России. Более 20 лет компания поставляет в Россию климатическое оборудование: бытовые и полупромышленные кондиционеры, системы VRF, чиллеры и фанкойлы, увлажнители, вентиляционные системы и отопительные приборы.

Компания «Даичи» сегодня – это 22 офиса продаж во всех крупных городах России, свыше 50 региональных складов, собственная сервисная служба и инженерный центр, а также сеть авторизованных сервисных центров по всей стране. Компания обучает и сертифицирует сотрудников партнеров. Такая инфраструктура и опытная команда гарантирует, что надёжное климатическое оборудование вы сможете приобрести повсюду, и для него всегда будут доступны квалифицированное обслуживание, профессиональный ремонт и фирменные запчасти.

С 2019 года компания «Даичи» выпускает бытовое и полупромышленное оборудование. Даичи хорошо знает, какие требования покупатели предъявляют к кондиционеру, поэтому создает кондиционеры, которые идеально отвечают всем пожеланиям потребителей.

## О торговой марке Daichi

**В век новых технологий сложные задачи можно решить всего одним касанием сенсорного экрана. В один клик можно совершить покупку, провести финансовую операцию или получить нужную информацию. Клик – и готово селфи! Следующим кликом фото отправляется близкому человеку, за тысячи километров. Торговая марка Daichi делает управление климатической системой таким же простым и удобным.**

Техника Daichi – это комфортная среда «в один клик». Под общим брендом собран целый ряд доступных решений, и каждое из них делает более удобной и гармоничной нашу повседневную жизнь. Управление, обслуживание, даже замена кондиционера – всё, что связано с техникой Daichi, легко переводится на язык комфорта.



*Сочетая решения из разных областей, специалисты Daichi создают новые комплексные продукты – такие как «Облачный кондиционер»: в них современное оборудование объединено с онлайн сервисами и умными программами обслуживания.*

В решениях Daichi соединены последние технические достижения и опции, отвечающие потребностям современных клиентов. Техника Daichi создана для того, чтобы создавать комфорт в наших домах и общественных пространствах. Помимо бытовых сплит-систем и полупромышленных кондиционеров, ассортимент Daichi включает оборудование для технологического охлаждения на IT-объектах, предприятиях торговли, специализированных помещениях и везде, где важно поддерживать заданный микроклимат.

## Передовые технологии в основе торговой марки Daichi

Daichi предлагает решения, актуальные для рынка и потребителей. В оборудовании применены наиболее современные технологии, включая инверторные компрессоры, которые обеспечивают высокую эффективность при меньших затратах энергии. Техника Daichi переходит на прогрессивный хладагент R-32: этот фреон делает использование кондиционеров более безопасным для природы. Также в арсенале Daichi индивидуальные опции, нестандартные аксессуары, Wi-Fi управление и технологии работы в необычных условиях, в том числе при низких температурах.



### Full DC Inverter

В кондиционерах Daichi используются передовые инверторные технологии, которые позволяют не только создать максимально тихий и комфортный кондиционер, но и сделать его максимально энергоэффективным.

### Инверторные полупромышленные кондиционеры на хладагенте R-32

Инверторные кондиционеры обеспечивают высокую производительность и комфортный микроклимат, а также стабильную работу при низких температурах в режиме охлаждения или обогрева до  $-20^{\circ}\text{C}$ .

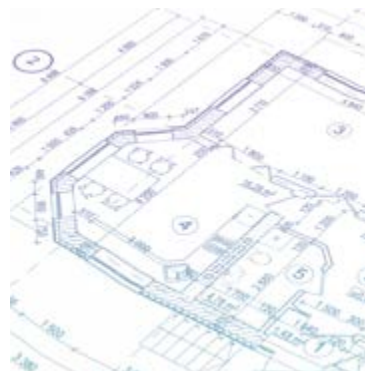

### Multi

DC-инверторная мультисистема предназначена для обработки воздуха сразу в нескольких помещениях. В одной мультисистеме можно комбинировать до 5 различных типов внутренних блоков в зависимости от выбранной системы.

### Система очистки воздуха

В кондиционерах Daichi установлены современные и эффективные системы очистки воздуха: УФ-лампа, ионизатор воздуха, автоматическая очистка теплообменника, фильтр с ионами серебра, фотокаталитический фильтр.



### Тепловой насос «воздух-воздух»

Кондиционеры с технологией Heat Pump работоспособны при низких температурах наружного воздуха. Температурный диапазон эффективной работы от -30 до +24 °C на обогрев, от -15 до +50 °C на охлаждение.



### Высокоэффективный озонобезопасный фреон R-32

R-32 – энергоэффективный и безопасный для окружающей среды хладагент с низким потенциалом глобального потепления.



### UV-лампа

Встроенная УФ-лампа предотвращает развитие бактерий во внутреннем блоке и обеззараживает воздух.



### Технологическое охлаждение DFT

Система Daichi DFT создана на базе инверторных технологий и обеспечивает высокую точность поддержания температуры на уровне прецизионной техники; длины трасс до 70 метров и перепады высот до 30 метров; широкий диапазон рабочих температур от -40 до +48 °C.



### Современные, стильные и эффективные кондиционеры

Техника для самых разных интерьеров.



### Wi-Fi управление

Удаленное онлайн-управление через «Облако Даичи».

## Мы не только активно используем передовые решения, но и создаём их

Одна из самых перспективных разработок Daichi - это Wi-Fi-контроллер, управляющий работой сплит-систем и полупромышленных кондиционеров. А так же приложение и контроллер для централизованного управления системами VRF.

Wi-Fi-контроллеры для бытовых кондиционеров и мульти-сплит систем

DW01/11-B  
DW21/22-B  
DW01-BL



Wi-Fi-контроллер для полупромышленных кондиционеров

DW11-BL  
DW12-BL



Контроллер централизованного управления климатическими системами

DCM-NET-01  
DCM-BMS-01





При установке контроллера в систему кондиционирования смартфон или ноутбук становится интеллектуальным пультом для всего климатического оборудования, установленного дома, в офисе или на предприятии.

Мобильное управление наделяет любой кондиционер функциями премиум-класса. Это возможность контроля через интернет из любой точки мира, лёгкая активация заранее заданных режимов, установка таймеров и расписаний.

Важно, что контроллеры работают как с оборудованием Daichi, так и с климатической техникой других брендов, и их список постоянно расширяется.

Единое приложение Daichi Comfort позволит управлять сплит-системами, мульти-сплит-системами, полупромышленным оборудованием и системами VRF, где бы вы ни находились.

Для дистанционной работы с мультизональной VRF-системой достаточно установить контроллер на центральном модуле VRF. Кроме управления всеми внутренними климатическими блоками, доступно подключение к системам управления зданиями (BMS) и «умным домом» через протоколы MODBUS, BACnet, HDL и KNX.



**Daichi Comfort**

Скачайте в App Store или Google Play.

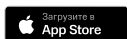

App Store является товарным знаком Apple Inc. Google Play и логотип Google Play являются товарными знаками корпорации Google LLC.

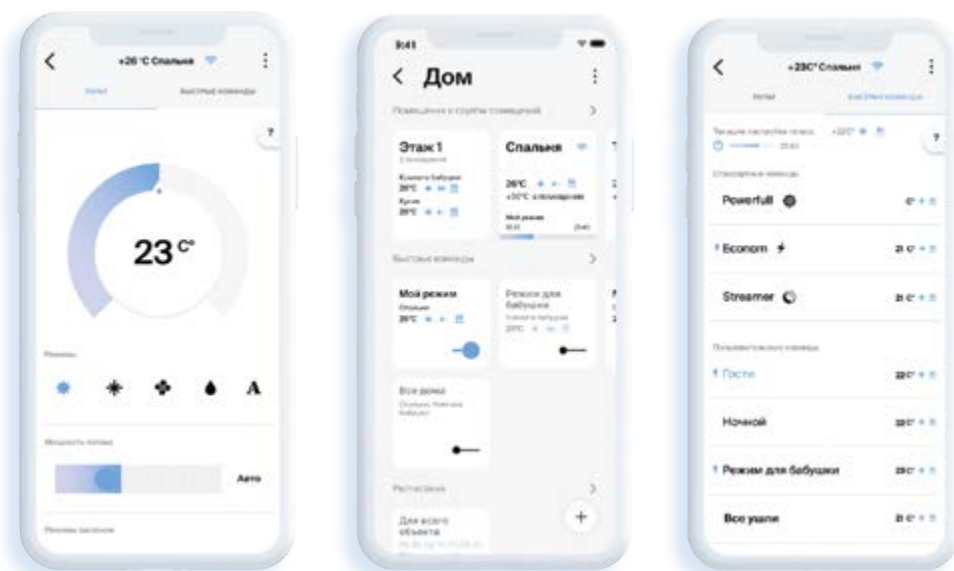

# Интеллектуальная система сервисной поддержки

У бренда Daichi выстроена умная система послепродажного сервиса, который делает обслуживание кондиционера простым, а владение им – более чем комфортным.

Инженерный центр Даичи – это по-настоящему отлаженная справочно-сервисная служба, готовая решить любые задачи, связанные с технической поддержкой. Помимо этого, потребители техники Daichi могут подключиться к программам «Климат онлайн» и «Мой комфорт», доступным по подписке. Эти опции предусматривают онлайн-мониторинг работы климатической техники, дистанционное выявление возможных проблем, а также полную гарантию бесперебойной работы системы кондиционирования с последующей бесплатной заменой кондиционера на новый.

## Программа «Климат онлайн»

Программа «Климат онлайн» – это подписка на интернет-подключение кондиционера к службе дистанционного мониторинга параметров оборудования.

Центр мониторинга Даичи принимает сигналы о состоянии кондиционера, узнает о неполадках, проводит дистанционную диагностику, оператор сервисной службы связывается с владельцем кондиционера, предлагая ему устранить неполадки.

Предложение доступно по годовой подписке. Обслуживание и регламентные работы оплачиваются по прейскуранту.

Более полную информацию вы можете найти на сайте [daichi.ru](http://daichi.ru)

**°D** КЛИМАТ  
ОНЛАЙН



Листовка  
«Климат онлайн»



Облако ДАИЧИ



Инженерный центр

Выезд специалиста



Если ошибка  
(сбой в работе кондиционера),  
связь с клиентом



Решение проблемы



Довольный клиент

**Мой комфорт – это подписка на бесперебойную работу кондиционера независимо от срока его эксплуатации.**

**Подписка на программу «Мой комфорт» предлагается в трех вариантах.**



Листовка  
«Мой комфорт»

## Мой комфорт Премиум

**Абонентская плата по принципу «все включено»!**

При обнаружении неполадок по причине естественного износа или заводского брака блок кондиционера или его часть отремонтируют или заменят без дополнительной оплаты независимо от срока службы кондиционера. Работы выполнят в течение двух рабочих дней в удобное для клиента время.

При наличии установленного контроллера Daichi, услуга предусматривает круглосуточный онлайн прием и анализ диагностических сигналов кондиционера в центре мониторинга Даичи. Неполадки диагностируются и устраняются в удобное для владельца время в течение двух рабочих дней без дополнительной оплаты.

Кроме того, в услугу входит ежегодное бесплатное техническое обслуживание кондиционера, включающее его дезинфекцию.

Клиенту также предоставляется консьерж-служба по вопросам климата – личный ассистент, консультирующий по телефону.

**И наконец, через 7 лет с момента установки, Вы сможете бесплатно поменять свой кондиционер на новую современную модель этого же класса!**

В 2022 году услуга доступна на территории Москвы и Московской области для оборудования сплит и мульти.

Программу «Мой комфорт» можно приобрести без установки контроллера, в этом случае услуга мониторинга не оказывается.

## Мой комфорт Плюс

В программу входят те же виды услуг, что и в «Мой комфорт Премиум» за исключением обязательного ежегодного сервисного обслуживания (ТО).

Сервисное обслуживание можно заказать отдельно за дополнительную плату.

Так же, как и в программе «Мой комфорт Премиум» вы сможете бесплатно поменять проработавший кондиционер на новую современную модель через 7 лет эксплуатации.

## Мой комфорт

В программе «Мой комфорт» предоставляются те же виды услуг, что и в «Мой Комфорт Премиум», с той разницей, что без дополнительной оплаты поставляются все запасные части и комплектующие, а работы оплачиваются отдельно по прейскуранту, от которого предоставляется скидка 10%.

Если через 7 лет эксплуатации, вы захотите заменить проработавший кондиционер на новую современную модель, то кондиционер предоставят бесплатно, а работы по установке необходимо будет оплатить.

Другими словами, если подписка «Мой комфорт Премиум» сделана по принципу «все включено», то в «Мой комфорт Плюс» ежегодное техническое обслуживание предоставляется за дополнительную оплату, а «Мой комфорт» следует формуле «запчасти и блоки включены», но работы оплачиваются отдельно.

## «Облачный кондиционер» комплексный продукт для вашего комфорта

### Пользоваться и управлять кондиционером становится легче, чем когда-либо!

За последнее время технологии комфорта ушли далеко вперед. По сути, каждый кондиционер сегодня – это персональная система управления климатом с десятками удобных функций. Теперь пришло время сервисам сделать такой же важный шаг навстречу комфорту.

Программа «Облачный кондиционер» – это будущее, которое уже доступно. Удобный и гибкий сервис использует облачные технологии и делает «облачным» не только управление, но и владение кондиционером.

**Облачный кондиционер – это кондиционер, который управляется как с помощью пульта, так и мобильного приложения и продается с подпиской.**



### Облачный – значит легкий благодаря мобильному управлению

Ваш телефон или ноутбук превращается в интеллектуальный пульт для всех систем кондиционирования, доступных на любом расстоянии.

- Возможность управления через интернет из любой точки мира, в том числе с помощью голосового помощника;
- Персонализированные настройки, использование заранее заданных режимов и пользовательских сценариев;
- Установка таймеров, составление расписаний;
- Включение/отключение на основе данных геолокации;
- Одно мобильное приложение может контролировать все объекты и помещения.



## Облачный – значит легкий благодаря дистанционной диагностике

Благодаря встроенному Wi-Fi-контроллеру облачный кондиционер подключен через Интернет к службе дистанционного мониторинга Даичи. Центр мониторинга принимает сигналы о состоянии кондиционера, узнаёт о неполадках, проводит дистанционную диагностику и сообщает владельцу. При необходимости специалисты инженерного центра связываются с клиентом, предлагая провести профилактическое обслуживание или ремонт. Инженеры выезжают на вызов в удобное время, с нужным технологическим оборудованием и запасными частями.



## Облачный – значит легкий благодаря сниженной цене

Мы постарались сделать так, чтобы покупка облачного кондиционера была такой же легкой и современной, как и его управление.

Программа «Облачный кондиционер» позволяет выгодно приобрести кондиционер, выбрав удобный вариант подписки.

Облачный кондиционер с **годовой подпиской** на приложение «Daichi Comfort». Вы вносите первоначальный взнос чуть больше половины стоимости кондиционера и пользуетесь всеми возможностями облачного управления, и только со второго года эксплуатации кондиционера начинаете оплачивать годовую подписку.

Облачный кондиционер с **безлимитным доступом** к облачному управлению. Покупая кондиционер с безлимитной подпиской комплекс облачных возможностей становится доступным без ограничений во времени.

Подписка на приложение «Daichi Comfort» дает доступ к мобильному управлению, дистанционной диагностике кондиционера и связи с консультационным центром Даичи. Для облачных кондиционеров с годовой подпиской вы также можете оформить безлимитную доступ, оплатив 3 ежегодных платежа единовременно, когда вам это будет удобно.

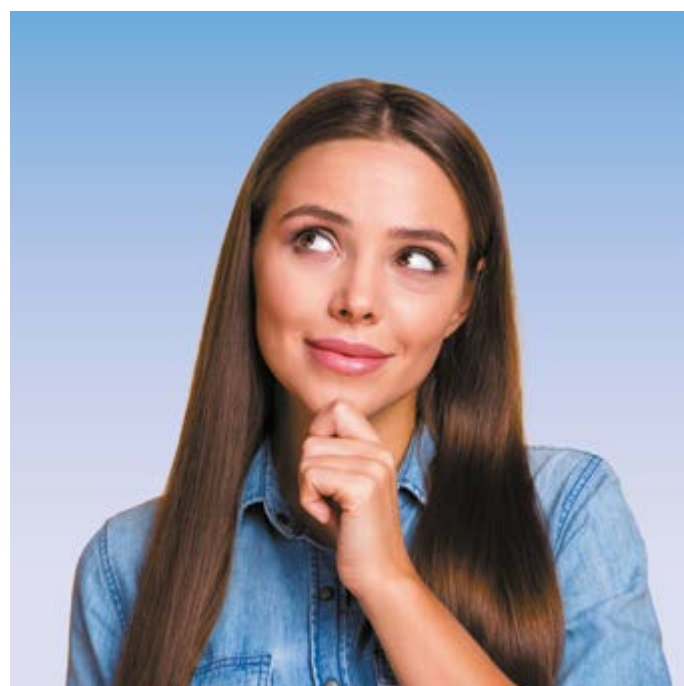



**Кондиционер управляется через мобильное приложение с расширенным диапазоном функций и возможностей:**

- Возможность управления через интернет из любой точки мира;
- Работа с голосовыми помощниками;
- Персонализация настроек, настраиваемая панель быстрого доступа;
- Установка таймеров, составление расписаний;
- Управление по геолокации;
- Одно мобильное приложение может контролировать все объекты и помещения;
- Неограниченное количество устройств управления, распределение прав доступа для пользователей.

## **Техническая и сервисная поддержка**

- Кондиционер подключен к центру удаленной диагностики и мониторинга.
- Владельцу кондиционера всегда доступна связь с центром поддержки Даичи через мобильное приложение.
- Телефонная консьерж-служба всегда готова проконсультировать владельца кондиционера по вопросам климата.

**Дополнительный год гарантии на кондиционер.**

**Льготы на другие программы обслуживания.**

- Скидка 10% на сервисные работы Инженерного центра Даичи.
- Подключение к программам «Мой Комфорт» со второго по четвертый год становится значительно дешевле и не требует предварительного осмотра.

**Льготы при замене кондиционера на новый через 7 лет.**

**Облачные кондиционеры продаются только через сеть уполномоченных партнеров программы.**

# Облачные кондиционеры Daichi

Лучшее ценовое предложение на рынке



Внутренний блок  
A25AVQ1



Наружный блок  
A25FV1



Пульт управления  
°D-N

## Серия ALPHA

°DAICHI

- Возможность управлять кондиционером через Интернет из любой точки мира
- Современный дизайн внутреннего блока
- Энергоэффективность класса A
- Комфортное воздухораспределение
- Бесшумный режим работы



Внутренний блок  
B25AVQ1



Наружный блок  
B25FV1



Пульт управления  
°D-N

## Серия BETA

MTC × °DAICHI

- Лимитированная версия, разработанная в коллаборации MTC и Daichi
- Управление кондиционером со смартфона
- Работы с голосовыми помощниками Яндекс - Алиса, VK - Маруся, Сбер - Салют
- Все преимущества облачного кондиционера
- Широкий набор функций
- Уровень шума от 20 дБ(А)



Внутренний блок  
A25AVQ2



Наружный блок  
A25FV2



Ваш смартфон\*

## Серия ALPHA 2

°DAICHI

- Управление кондиционером со смартфона
- Возможность управления кондиционером при отсутствии подключения к сети Internet, по Bluetooth соединению
- Управление индикацией и звуком
- Сценарии управления и быстрые команды
- Комфортный сон

\* Не входит в комплект поставки кондиционера.

# НАСТЕННЫЕ СПЛИТ-СИСТЕМЫ





# Первый в России облачный кондиционер

# α



Управление кондиционера осуществляется с помощью мобильного приложения через смартфон.

## Сплит-система Alpha

**Лучшее ценовое предложение на рынке**  
**Alpha 1+** – минимальный первоначальный взнос и комфортная ежегодная подписка со второго года эксплуатации.

**Alpha ∞ (Unlimited)** – привлекательная цена и безлимитный доступ к облачному управлению кондиционером.

**Расширенный функционал управления кондиционером.**

**Расширенная гарантия сроком на 2 года**  
По истечении гарантийного срока на сплит-систему Alpha предоставляется услуга продленной гарантии за 500 руб. в год за каждый год продленной гарантии.

**Интернет-подключение к службе дистанционного мониторинга и диагностики**

Владельцу кондиционера всегда доступна связь с центром поддержки через мобильное приложение.

**Телефонная консьерж-служба всегда готова проконсультировать владельца кондиционера.**

Облачная  
сплит-система  
настенного типа

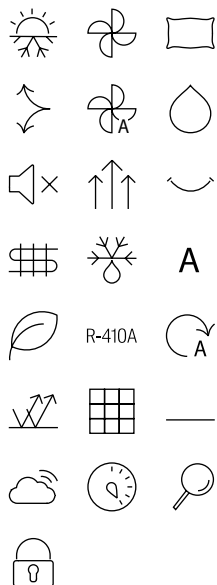

## Современный дизайн внутреннего блока

### Энергоэффективность класса A

Возможность управлять кондиционером через интернет из любой точки мира

### Доступны различные варианты подписки к Облачному сервису:

**Alpha 1+** - включает в себя годовую подписку к облачному сервису Daichi Comfort.

**Alpha ∞ (Unlimited)** - облачные кондиционеры с безлимитной подпиской.

Работа с голосовыми помощниками Яндекс - Алиса, VK - Маруся, Сбер - Салют.

### Планирование режима работы кондиционера на неделю

Сценарии управления и быстрые команды. Сохраняйте настройки работы кондиционера как быстрые команды.

Включайте кондиционеры в одной или нескольких комнатах со своими настройками по одному касанию.

## Управление по геолокации

Включение или выключение кондиционера при приближении или удалении от дома на заданное расстояние.

### Функция «Мне хорошо»

Приложение накапливает статистические данные об установках, задаваемых пользователем. Далее по желанию пользователя они воспроизводятся в автоматическом режиме.

### Настраиваемая панель быстрого доступа в приложении.

Экран, на котором пользователь может собрать удобные для себя функции.

### Распределение прав доступа

Несколько мобильных устройств (например, мобильные телефоны членов семей) могут управлять одним и тем же помещением.

### Комфортное воздухораспределение

### Воздушный фильтр

Эффективно задерживает тополиный пух, шерсть животных, пыль.



Листовка



Инструкция по монтажу и эксплуатации

### Функции. Режимы. Опции.

- Бесшумный режим. Установка минимального уровня шума внутреннего блока для спокойного отдыха
- Режим Турбо. Для быстрого охлаждения или обогрева помещения компрессор и вентилятор внутреннего блока работают на максимальных оборотах
- Функция «Комфортный сон» Предотвращает переохлаждение или перегрев спящего человека.
- Автоматический перезапуск после устранения сбоя энергоснабжения
- Автоматическая очистка теплообменника внутреннего блока

# ON/OFF / R-410A



Внутренний блок  
A25AVQ1



Наружный блок  
A25FV1



Ваш смартфон\*



## Daichi Comfort

Скачайте в App Store или Google Play.



## Технические характеристики

Внутренний блок		A20AVQ1		A25AVQ1		A35AVQ1		A50AVQ1	
Наружный блок		A20FV1		A25FV1		A35FV1		A50FV1	
Производительность	Охлаждение	кВт	2.1	2.5	3.3	5.1			
	Нагрев	кВт	2.1	2.5	3.3	5.1			
Электропитание	Однофазное	В, Гц, Ф	230, 50, 1	230, 50, 1	230, 50, 1	230, 50, 1			
Потребляемая мощность	Охлаждение	кВт	0.65	0.78	1.02	1.59			
	Нагрев	кВт	0.58	0.69	0.91	1.41			
Энергоэффективность / Класс	Охлаждение (EER)		3.21 / A	3.21 / A	3.22 / A	3.21 / A			
	Нагрев (COP)		3.62 / A	3.61 / A	3.61 / A	3.61 / A			
Расход воздуха (макс.)	Внутренний блок	м³/ч	450	500	600	900			
Интенсивность осушки воздуха	Среднее значение	л/ч	0.6	0.8	1.2	1.8			
Уровень шума (выс./сред./низ./тих.)	Внутренний блок	дБ(А)	34/32/30/22	35/32/30/23	37/34/32/27	44/40/37/31			
	Наружный блок	мм	708×263×190	708×263×190	865×290×200	1008×318×225			
Габариты (ШхВхГ)	Наружный блок	мм	696×432×256	696×432×256	696×432×256	780×540×245			
	Внутренний блок	кг	7.3	7.3	9.4	13.0			
Вес	Наружный блок	кг	22.0	25.6	27.0	35.2			
	Тип/заправка	кг	R-410A / 0.45	R-410A / 0.60	R-410A / 0.73	R-410A / 1.30			
Трубопровод хладагента	Диаметр для жидкости	мм	6.35	6.35	6.35	6.35			
	Диаметр для газа	мм	9.52	9.52	9.52	12.7			
	Длина между блоками	м	15	15	15	25			
	Перепад между блоками	м	10	10	10	15			
Диапазон рабочих температур	Охлаждение	°С	18~43	18~43	18~43	18~43			
	Нагрев	°С	-7~24	-7~24	-7~24	-7~24			
Пульт управления	Беспроводной (в комплекте)	°D-H	°D-H	°D-H	°D-H	°D-H			

\* Не входит в комплект поставки кондиционера.

Облачная  
сплит-система  
настенного типа

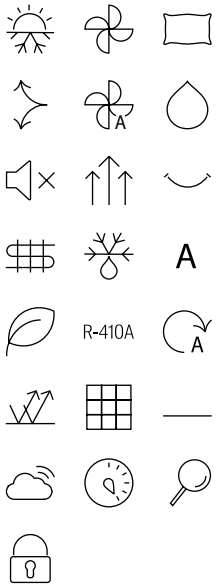

### Современный дизайн внутреннего блока

#### Энергоэффективность класса A

**Возможность управлять кондиционером через интернет из любой точки мира**

#### Доступны различные варианты подписки к Облачному сервису:

**Alpha 1+** - включает в себя годовую подписку к облачному сервису Daichi Comfort.

**Alpha ∞ (Unlimited)** - облачные кондиционеры с безлимитной подпиской.

**Работа с голосовыми помощниками**  
Яндекс - Алиса, VK - Маруся, Сбер - Салют.

#### Планирование режима работы кондиционера на неделю

**Сценарии управления и быстрые команды.** Сохраняйте настройки работы кондиционера как быстрые команды. Включайте кондиционеры в одной или нескольких комнатах со своими настройками по одному касанию.

### Управление по геолокации

Включение или выключение кондиционера при приближении или удалении от дома на заданное расстояние.

#### Функция «Мне хорошо»

Приложение накапливает статистические данные об установках, задаваемых пользователем. Далее по желанию пользователя они воспроизводятся в автоматическом режиме.

#### Настраиваемая панель быстрого доступа в приложении.

Экран, на котором пользователь может собрать удобные для себя функции.

#### Воздушный фильтр

Эффективно задерживает тополиный пух, шерсть животных, пыль.

#### Возможность управления основными функциями кондиционера

без подключения к сети Internet через Bluetooth соединение, как со смартфона, так и с пульта управления °D-BT (опция).



Листовка



Инструкция  
по монтажу и  
эксплуатации

#### Функции. Режимы. Опции.

- Бесшумный режим.  
Установка минимального уровня шума внутреннего блока для спокойного отдыха
- Режим Турбо. Для быстрого охлаждения или обогрева помещения компрессор и вентилятор внутреннего блока работают на максимальных оборотах
- Функция «Комфортный сон».  
Предотвращает переохлаждение или перегрев спящего человека
- Автоматический перезапуск после устранения сбоя энергоснабжения
- Автоматическая очистка теплообменника внутреннего блока
- Комфортное воздухораспределение

# ON/OFF / R-410A



Внутренний блок  
A25AVQ2



Наружный блок  
A25FV2

Ваш смартфон\*



### Daichi Comfort

Скачайте в App Store или Google Play.



## Технические характеристики

Внутренний блок		A20AVQ2	A25AVQ2	A35AVQ2	A50AVQ2
Наружный блок		A20FV2	A25FV2	A35FV2	A50FV2
Производительность	Охлаждение	кВт 2.1	2.5	3.3	5.1
	Нагрев	кВт 2.1	2.5	3.3	5.1
Электропитание	Однофазное	В, Гц, Ф 230, 50, 1	230, 50, 1	230, 50, 1	230, 50, 1
Потребляемая мощность	Охлаждение	кВт 0.65	0.78	1.02	1.59
	Нагрев	кВт 0.58	0.69	0.91	1.41
Энергоэффективность / Класс	Охлаждение (EER)	3.21 / A	3.21 / A	3.22 / A	3.21 / A
	Нагрев (COP)	3.62 / A	3.61 / A	3.61 / A	3.61 / A
Расход воздуха (макс.)	Внутренний блок	м³/ч 450	500	600	900
Интенсивность осушки воздуха	Среднее значение	л/ч 0.6	0.8	1.2	1.8
Уровень шума (выс./сред./низ./тих.)	Внутренний блок	дБ(А) 34/32/30/22	35/32/30/23	37/34/32/27	44/40/37/31
Габариты (ШхВхГ)	Внутренний блок	мм 708×263×190	708×263×190	865×290×200	1008×318×225
	Наружный блок	мм 696×432×256	696×432×256	696×432×256	780×540×245
Вес	Внутренний блок	кг 7.3	7.3	9.4	13.0
	Наружный блок	кг 22.0	25.6	27.0	35.2
Хладагент	Тип/заправка	кг R-410A / 0.45	R-410A / 0.60	R-410A / 0.73	R-410A / 1.30
Трубопровод хладагента	Диаметр для жидкости	мм 6.35	6.35	6.35	6.35
	Диаметр для газа	мм 9.52	9.52	9.52	12.7
	Длина между блоками	м 15	15	15	25
	Перепад между блоками	м 10	10	10	15
Диапазон рабочих температур	Охлаждение	°С 18~43	18~43	18~43	18~43
	Нагрев	°С -7~-24	-7~-24	-7~-24	-7~-24
Пульт управления	Беспроводной (опция)	°D-BT	°D-BT	°D-BT	°D-BT

\* Не входит в комплект поставки кондиционера.

Тепловой насос  
«воздух-воздух»,  
настенный тип

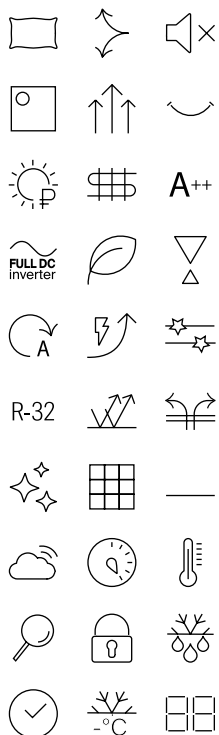

### Компрессор двухступенчатого сжатия

Позволяет обеспечить необходимое давление и температуру хладагента для стабильной работы блока при экстремально низких температурах.

### Теплообменник увеличенного объема

В зависимости от мощности кондиционера теплообменники представлены в двух и трех рядной конфигурации для обеспечения заявленных параметров работы.

### Широкий диапазон рабочих температур

Стабильная работа на обогрев при температуре наружного воздуха от -30 до 24°C, на охлаждение от -18 до 52°C.

### Энергоэффективность A++

Высокая сезонная энергоэффективность обеспечивает значительное снижение годового энергопотребления.

### FULL DC inverter

Передовые инверторные технологии, которые позволяют не только создать максимально тихий и комфортный кондиционер, но и сделать его максимально энергоэффективным.

### Генератор холодной плазмы

Оказывает комплексное воздействие на состав воздуха, очищает от бактерий, устраняет неприятные запахи, деактивирует токсичные газы и опасные химические соединения.

### Режим локального комфорта IFeel

Желаемые параметры микроклимата устанавливаются в месте нахождения дистанционного пульта управления.

### Самодиагностика

Функция проверки технических параметров работы, препятствующая выходу оборудования из строя.

### Wi-Fi удаленное управление

через «Облако Даичи». Контроллеры DW01/11-B, DW21/22-B (опция).



Листовка



Инструкция  
по монтажу и  
эксплуатации

### Функции. Режимы. Опции.

- Информационный LED-дисплей
- Быстрый выход на режим
- Режимы интеллектуального и форсированного оттаивания теплообменника наружного блока
- 7 скоростной вентилятор
- Автоматический перезапуск
- Подготовка к теплomu пуску
- Отображение заданной и внутренней температуры на пульте
- Самодиагностика и автоматическая защита
- Локальный комфорт
- Режим «Standby»

# FULL DC INVERTER / R-32



Внутренний блок  
EVO25AVQS1R



Наружный блок  
EVO25FVS1R



Пульт  
управления  
DRC20



Монтажный комплект  
(опция)\*\*



DW01/11-B,  
DW21/22-B  
(опция)\*

## Технические характеристики

Внутренний блок		EVO25AVQS1R		EVO35AVQS1R		EVO50AVQS1R		EVO70AVQS1R	
Наружный блок		EVO25FVS1R		EVO35FVS1R		EVO50FVS1R		EVO70FVS1R	
Производительность	Охлаждение	кВт	2.70 (0.70~4.90)	3.53 (0.80~5.00)	5.30 (1.20~7.20)	7.03 (2.00~9.00)			
	Нагрев	кВт	3.50 (0.70~6.20)	4.20 (0.80~6.60)	6.20 (1.20~9.20)	7.03 (2.00~9.50)			
Электропитание	Однофазное	В, Гц, Ф	220~240, 50, 1	220~240, 50, 1	220~240, 50, 1	220~240, 50, 1			
Потребляемая мощность	Охлаждение	кВт	0.58 (0.75~1.50)	0.84 (0.80~1.90)	1.18 (0.35~2.50)	1.85 (0.45~3.70)			
	Нагрев	кВт	0.80 (0.13~2.40)	1.00 (0.15~2.50)	1.45 (0.35~3.20)	1.75 (0.38~3.80)			
Сезонная энерго-эффективность / Класс	Охлаждение (SEER)		7.80 / A++	7.60 / A++	7.50 / A++	6.50 / A+			
	Нагрев (SCOP)		4.70 / A++	4.60 / A++	4.40 / A+	4.10 / A+			
Энергоэффективность / Класс	Охлаждение (EER)		4.66 / A	4.20 / A	4.49 / A	3.80 / A			
	Нагрев (COP)		4.38 / A	4.20 / A	4.27 / A	4.00 / A			
Годовое энергопотребление	Среднее значение	кВт·ч	290	420	590	925			
Расход воздуха (макс.~мин.)	Внутренний блок	м <sup>3</sup> /ч	680~320	680~390	1200~600	1200~750			
Уровень шума (выс.~низ.)	Внутренний блок	дБ(А)	41~25	42~25	46~32	50~35			
Габариты (ШхВхГ)	Внутренний блок	мм	889×294×212	889×294×212	1122×329×247	1122×329×247			
	Наружный блок	мм	899×596×378	899×596×378	980×790×427	980×790×427			
Вес	Внутренний блок	кг	11	11	16.5	16.5			
	Наружный блок	кг	42	44.5	61	65			
Хладагент	Тип/заправка	кг	R-32 / 0.87	R-32 / 0.95	R-32 / 1.5	R-32 / 2			
Трубопровод хладагента	Диаметр для жидкости	мм	6.35	6.35	6.35	6.35			
	Диаметр для газа	мм	9.52	9.52	15.9	15.9			
	Длина между блоками	м	15	15	40	50			
	Перепад между блоками	м	10	10	20	30			
Диапазон рабочих температур	Охлаждение	°С	-18~52	-18~52	-18~52	-18~52			
	Нагрев	°С	-30~24	-30~24	-30~24	-30~24			

\* Возможность работы данного оборудования с Wi-Fi контроллером уточняйте у поставщика.

\*\* Список доступных монтажных комплектов смотри на стр. 54.

Тепловой насос  
«воздух-воздух»,  
настенный тип

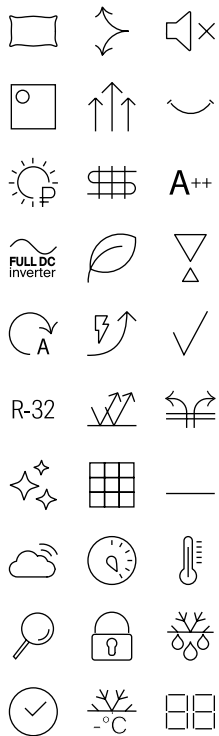

### Охлаждение и обогрев при низких температурах

Подогрев дренажа наружного блока и картера компрессора обеспечивают эффективную работу кондиционера при низких температурах воздуха до -25°C на нагрев, и -15°C на охлаждение.

### Энергоэффективность A++

Высокая сезонная энергоэффективность обеспечивает значительное снижение годового энергопотребления.

### FULL DC inverter

Передовые инверторные технологии, которые позволяют не только создать максимально тихий и комфортный кондиционер, но и сделать его максимально энергоэффективным.

### Режим «Standby»

Потребление электроэнергии в режиме ожидания ~1 Вт.

### Дежурный режим 8°C

Во время вашего отсутствия в помещении будет стабильно поддерживаться температура выше 8°C для предотвращения замерзания помещения.

### Режим локального комфорта IFeel

Желаемые параметры микроклимата устанавливаются в месте нахождения дистанционного пульта управления.

### Самодиагностика

Функция проверки технических параметров работы, препятствующая выходу оборудования из строя.

### Wi-Fi, удаленное управление

через «Облако Даичи». Контроллеры DW01/11-B, DW21/22-B (опция).



Листовка



Инструкция  
по монтажу и  
эксплуатации

### Функции. Режимы. Опции.

- Информационные LED-дисплей
- Быстрый выход на режим
- Режимы интеллектуального и форсированного оттаивания теплообменника наружного блока
- 7 скоростной вентилятор
- Автоматический перезапуск
- Подготовка к теплому пуску
- Отображение заданной и внутренней температуры на пульте



# FULL DC INVERTER / R-32



Внутренний блок  
SIB25AVQS1R



Наружный блок  
SIB25FVS1R



Пульт  
управления  
DRC01



Монтажный комплект  
(опция)\*\*



DW01/11-B,  
DW21/22-B  
(опция)\*

## Технические характеристики

Внутренний блок		SIB25AVQS1R		SIB35AVQS1R		SIB50AVQS1R		SIB70AVQS1R	
Наружный блок		SIB25FVS1R		SIB35FVS1R		SIB50FVS1R		SIB70FVS1R	
Производительность	Охлаждение	кВт	2.70 (0.80~3.80)	3.51 (0.90~4.40)	5.20 (1.00~6.10)	7.10 (2.00~8.85)			
	Нагрев	кВт	3.00 (0.90~4.25)	3.81 (0.90~4.70)	5.60 (1.10~6.60)	7.80 (1.80~9.45)			
Электропитание	Однофазное	В, Гц, Ф	220~240, 50, 1	220~240, 50, 1	220~240, 50, 1	220~240, 50, 1			
Потребляемая мощность	Охлаждение	кВт	0.69 (0.10~1.30)	0.96 (0.22~1.40)	1.57 (0.10~2.35)	2.03 (0.45~2.90)			
	Нагрев	кВт	0.70 (0.15~1.40)	0.95 (0.22~1.55)	1.43 (0.18~2.40)	2.00 (0.35~3.00)			
Сезонная энерго-эффективность / Класс	Охлаждение (SEER)		7.50 / A++	7.10 / A++	7.10 / A++	7.00 / A++			
	Нагрев (SCOP)		4.20 / A+	4.10 / A+	4.20 / A+	4.20 / A+			
Энергоэффективность / Класс	Охлаждение (EER)		3.88 / A	3.64 / A	3.29 / A	3.50 / A			
	Нагрев (COP)		4.28 / A	3.99 / A	3.90 / A	3.90 / A			
Годовое энергопотребление	Среднее значение	кВт·ч	347.5	481	788	1015			
Расход воздуха (макс.~мин.)	Внутренний блок	м³/ч	610~390	700~360	850~460	1250~800			
Уровень шума (выс.~низ.)	Внутренний блок	дБ(А)	38~25	42~25	44~30	48~33			
Габариты (ШхВхГ)	Внутренний блок	мм	894×291×211	894×291×211	1017×304×221	1135×328×247			
	Наружный блок	мм	732×555×330	732×555×330	802×555×350	958×660×402			
Вес	Внутренний блок	кг	11	11	13.5	16.5			
	Наружный блок	кг	23.5	24.5	30.5	41.5			
Хладагент	Тип/заправка	кг	R-32 / 0.53	R-32 / 0.57	R-32 / 0.82	R-32 / 1.5			
Трубопровод хладагента	Диаметр для жидкости	мм	6.35	6.35	6.35	6.35			
	Диаметр для газа	мм	9.52	9.52	12.7	15.9			
	Длина между блоками	м	15	15	25	25			
	Перепад между блоками	м	10	10	10	10			
Диапазон рабочих температур	Охлаждение	°С	-15~50	-15~50	-15~50	-15~50			
	Нагрев	°С	-25~30	-25~30	-25~30	-25~30			

\* Возможность работы данного оборудования с Wi-Fi контроллером уточняйте у поставщика.

\*\* Список доступных монтажных комплектов смотри на стр. 54.

Сплит-система  
настенного типа

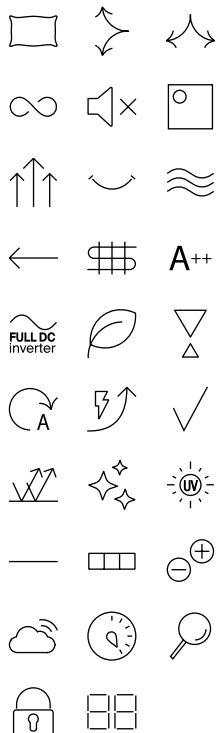

### Ультрафиолетовая лампа

Встроенная УФ-лампа предотвращает развитие бактерий на узлах внутреннего блока и обеззараживает воздух.

### Биполярный ионизатор

Циклически генерирует «+» и «-» ионы, создавая ионизированную среду в помещении, благотворно влияющую на самочувствие.

**Эффект бриза** - запатентованная технология для достижения эффекта бриза благодаря оригинальной перфорированной форме вертикальных жалюзи.

### Протяженный воздушный поток по принципу эффекта Коанда

Широкие горизонтальные жалюзи создают воздушный поток, направленный вдоль потолка в режиме охлаждения или вдоль пола в режиме нагрева.

### Хладагент R-32

Наиболее озонобезопасный и энергоэффективный хладагент с низким потенциалом глобального потепления.

### Энергоэффективность A++

За счет применения современных инверторных компрессоров GMCC и SANYO достигается максимальная эффективность (SEER 6,5).

### FULL DC inverter

Передовые инверторные технологии, которые позволяют не только создать максимально тихий и комфортный кондиционер, но и сделать его максимально энергоэффективным.

### Широкий диапазон рабочих температур от - 20 до +53°C.

**Wi-Fi**, удаленное онлайн-управление через «Облако Даичи». Контроллеры DW01/11-B, DW21/22-B (опция).



Листовка



Инструкция  
по монтажу и  
эксплуатации

### Функции. Режимы. Опции.

- Быстроразборный корпус
- Локальный комфорт
- Бесшумный режим
- Подготовка к теплому пуску
- 7 скоростной вентилятор
- Турбо охлаждение
- Быстрый старт
- Режим самоочистки теплообменника
- Самодиагностика и автоматическая защита
- Автоматический перезапуск
- Напоминание о необходимости очистки фильтра
- Комбинированный фильтр «Здоровье»

# FULL DC INVERTER / R-32

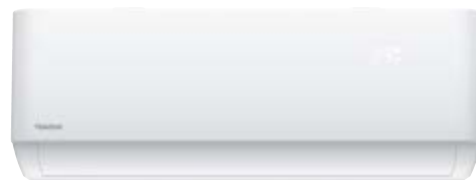

Внутренний блок  
AIR25AVQS1R



Наружный блок  
AIR25FVS1R



Пульт управления  
DRC15



Монтажный комплект  
(опция)\*\*



DW01/11-B,  
DW21/22-B  
(опция)\*

## Технические характеристики

Внутренний блок		AIR25AVQS1R		AIR35AVQS1R		AIR50AVQS1R		AIR60AVQS1R	
Наружный блок		AIR25FVS1R		AIR35FVS1R		AIR50FVS1R		AIR60FVS1R	
Производительность	Охлаждение	кВт	2.60 (0.94~3.30)	3.40 (1.00~3.77)	5.1 (1.3~5.9)	6.84 (1.83~7.82)			
	Нагрев	кВт	2.63 (0.94~3.36)	3.43 (1.00~3.81)	5.13 (1.25~6.08)	7.05 (1.85~7.96)			
Электропитание	Однофазное	В, Гц, Ф	220~240, 50, 1	220~240, 50, 1	220~240, 50, 1	220~240, 50, 1			
Потребляемая мощность	Охлаждение	кВт	0.80 (0.24~1.38)	1.05 (0.29~1.50)	1.57 (0.33~2.35)	2.10 (0.41~2.80)			
	Нагрев	кВт	0.71 (0.24~1.55)	0.92 (0.29~1.73)	1.38 (0.34~2.55)	1.90 (0.42~3.00)			
Сезонная энерго-эффективность / Класс	Охлаждение (SEER)		6.3 / A++	6.1 / A++	6.1 / A++	6.5 / A++			
	Нагрев (SCOP)		4.0 / A+	4.0 / A+	4.0 / A+	4.0 / A+			
Энергоэффективность / Класс	Охлаждение (EER)		3.24 / A	3.24 / A	3.24 / A	3.2A / A			
	Нагрев (COP)		3.73 / A	3.71 / A	3.71 / A	3.71 / A			
Расход воздуха (макс.)	Внутренний блок	м³/ч	560	560	820	1100			
Интенсивность осушки воздуха	Среднее значение	л/ч	1.0	1.2	1.5	1.8			
Уровень шума (выс.~низ.)	Внутренний блок	дБ(А)	41~22	41~22	43~27	47~31			
Габариты (ШхВхГ)	Внутренний блок	мм	790×275×192	790×275×192	920×306×195	1100×333×222			
	Наружный блок	мм	777×498×290	777×498×290	853×602×349	920×699×380			
Вес	Внутренний блок	кг	8.5	8.5	11	14			
	Наружный блок	кг	24	24	35	40			
Хладагент	Тип/заправка	кг	R-32 / 0.55	R-32 / 0.55	R-32 / 1.00	R-32 / 1.11			
Трубопровод хладагента	Диаметр для жидкости	мм	6.35	6.35	6.35	6.35			
	Диаметр для газа	мм	9.52	9.52	9.52	12.7			
	Длина между блоками	м	25	25	25	25			
	Перепад между блоками	м	10	10	10	10			
Диапазон рабочих температур	Охлаждение	°С	-15~53	-15~53	-15~53	-15~53			
	Нагрев	°С	-20~30	-20~30	-20~30	-20~30			

\* Возможность работы данного оборудования с Wi-Fi контроллером уточняйте у поставщика.

\*\* Список доступных монтажных комплектов смотри на стр. 54.



# DC INVERTER / R-32



Внутренний блок  
DA25DVQS1R-B

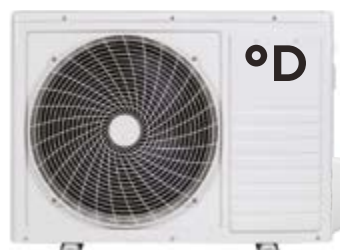

Наружный блок  
DF25DVS1R



Пульт управления  
DRC35



Монтажный комплект  
(опция)\*\*



DW01/11-B  
DW21/22-B  
(опция)\*

## Технические характеристики

Внутренний блок		DA25DVQS1R-B	DA35DVQS1R-B	DA50DVQS1R-B	DA70DVQS1R-B
Наружный блок		DF25DVS1R	DF35DVS1R	DF50DVS1R	DF70DVS1R
Производительность	Охлаждение	кВт 2.60 (0.94~3.30)	3.40 (1.00~3.77)	5.10 (1.25~5.91)	6.81 (1.83~7.80)
	Нагрев	кВт 2.61 (0.94~3.36)	3.42 (1.00~3.81)	5.10 (1.25~6.07)	6.87 (1.85~7.90)
Электропитание	Однофазное	В, Гц, Ф 220~240, 50, 1	220~240, 50, 1	220~240, 50, 1	220~240, 50, 1
Потребляемая мощность	Охлаждение	кВт 0.80 (0.24~1.38)	1.13 (0.29~1.50)	1.58 (0.33~2.34)	2.25 (0.41~2.82)
	Нагрев	кВт 0.69 (0.24~1.55)	0.92 (0.29~1.72)	1.50 (0.34~2.52)	2.06 (0.42~3.00)
Сезонная энергоэффективность / Класс	Охлаждение (SEER)	6.3 / A++	6.1 / A++	6.1 / A++	6.1 / A++
	Нагрев (SCOP)	4.0 / A+	4.0 / A+	4.0 / A+	4.0 / A+
Расход воздуха (макс.)	Внутренний блок	м³/ч 420	550	800	980
Уровень шума (выс./низ.)	Внутренний блок	дБ(А) 40~22	40~22	43~27	44~30
Габариты (ШхВхГ)	Внутренний блок	мм 698×255×190	777×250×201	910×294×206	1010×315×220
	Наружный блок	мм 777×498×290	777×498×290	853×602×349	920×699×380
Вес	Внутренний блок	кг 6.5	8	10	13
	Наружный блок	кг 24	24	35	40
Хладагент	Тип/заправка	кг R-32 / 0.57	R-32 / 0.57	R-32 / 1.00	R-32 / 1.14
Трубопровод хладагента	Диаметр для жидкости	мм 9.52	9.52	9.52	12.7
	Диаметр для газа	мм 6.35	6.35	6.35	6.35
	Длина между блоками	м 25	25	25	25
	Перепад между блоками	м 10	10	10	10
Диапазон рабочих температур	Охлаждение	°С -15~30	-15~30	-15~30	-15~30
	Нагрев	°С -20~30	-20~30	-20~30	-20~30

\* Возможность работы данного оборудования с Wi-Fi контроллером уточняйте у поставщика.

\*\* Список доступных монтажных комплектов смотри на стр. 54.

Сплит-система  
настенного типа

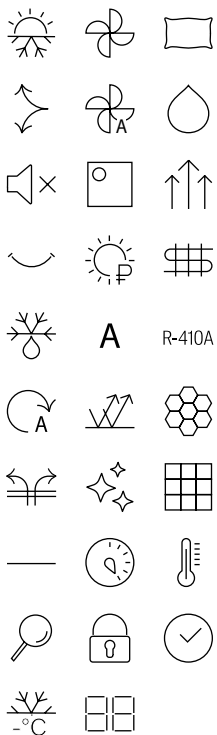

### Энергоэффективность класса A

Достигается максимальная эффективность за счет применения современных роторных компрессоров производства завода Gree.

### Режим локального комфорта IFeel

Желаемые параметры микроклимата устанавливаются в месте расположения пульта дистанционного управления.

### Комфортный сон

Позволяет создать приятные условия для сна, предотвращает переохлаждение или перегрев.

### Самодиагностика

Функция проверки технических параметров работы, препятствующая выходу оборудования из строя.

### Форсированное оттаивание

При низких температурах наружного воздуха запускается ускоренное размораживание наружного блока.

### Режим «Standby»

Потребление электроэнергии в режиме ожидания ~1 Вт.

### Дежурный режим 8 °C

Во время вашего отсутствия в помещении будет стабильно поддерживаться температура выше 8 °C для предотвращения замерзания помещения.

### Подготовка к теплому старту

В режиме обогрева вентилятор внутреннего блока включается только после прогрева теплообменника внутреннего блока.

### Wi-Fi, удаленное онлайн-управление

через «Облако Даичи». Контроллер DW01/11-B, DW21/22-B (опция).



Листовка



Инструкция  
по монтажу и  
эксплуатации

### Функции. Режимы. Опции.

- Информационный LED-дисплей
- Турбо охлаждение
- Подготовка к теплому пуску
- Запуск при низком напряжении
- Автоматическое управление скоростью вентилятора
- Самодиагностика
- Автоматический перезапуск
- Оптимальное и форсированное оттаивание
- Блокировка пульта ДУ
- Унификация трубопроводов хладагента позволяет оптимизировать затраты на монтаже

# DC INVERTER / R-32



Внутренний блок  
ICE25AVQS1R



Наружный блок  
ICE25FVS1R



Пульт управления  
DRC01



Монтажный комплект  
(опция)\*\*



DW01/11-B  
DW21/22-B  
(опция)\*

## Технические характеристики

Внутренний блок			ICE20AVQS1R	ICE25AVQS1R	ICE35AVQS1R	ICE50AVQS1R	ICE70AVQS1R
Наружный блок			ICE20FVS1R	ICE25FVS1R	ICE35FVS1R	ICE50FVS1R	ICE70FVS1R
Производительность	Охлаждение	кВт	2.35 (0.4~2.96)	2.65 (0.40~3.37)	3.50 (0.90~3.70)	4.60 (1.00~5.30)	6.16 (1.78~6.50)
	Нагрев	кВт	2.50 (0.5~3.4)	2.85 (0.52~3.78)	3.50 (0.90~4.00)	5.20 (1.00~5.65)	6.20 (1.30~7.00)
Электропитание	Однофазное	В, Гц, Ф	220~240, 50, 1	220~240, 50, 1	220~240, 50, 1	220~240, 50, 1	220~240, 50, 1
Потребляемая мощность	Охлаждение	кВт	0.68 (0.2~0.98)	0.78 (0.20~1.15)	1.08 (0.22~1.40)	1.35 (0.42~1.80)	1.92 (0.45~2.30)
	Нагрев	кВт	0.65 (0.2~1.23)	0.78 (0.20~1.32)	0.91 (0.22~1.55)	1.34 (0.42~1.90)	1.69 (0.45~2.20)
Энергоэффективность / Класс	Охлаждение (EER)		3.45 / A	3.40 / A	3.23 / A	3.39 / A	3.21 / A
	Нагрев (COP)		3.85 / A	3.65 / A	3.81 / A	3.88 / A	3.65 / A
Годовое энергопотребление	Среднее значение	кВт·ч	340	390	540	675	960
Расход воздуха (макс.~мин.)	Внутренний блок	м³/ч	520~290	520~290	590~280	850~550	900~500
Уровень шума (выс.~низ.)	Внутренний блок	дБ(А)	40~24	40~24	41~26	44~31	49~34
Габариты (ШхВхГ)	Внутренний блок	мм	698×250×185	698×250×185	773×250×185	970×300×225	970×300×225
	Наружный блок	мм	710×450×293	710×450×293	732×555×330	732×555×330	873×555×376
Вес	Внутренний блок	кг	7.7	7.7	8.3	13.5	13.0
	Наружный блок	кг	20.8	21	26.5	26.5	35.5
Хладагент	Тип/заправка	кг	R-32 / 0.45	R-32 / 0.50	R-32 / 0.39	R-32 / 0.75	R-32 / 1.00
Трубопровод хладагента	Диаметр для жидкости	мм	6.35	6.35	6.35	6.35	6.35
	Диаметр для газа	мм	9.52	9.52	9.52	9.52	12.7
	Длина между блоками	м	15	15	15	25	25
	Перепад между блоками	м	10	10	10	10	10
Диапазон рабочих температур	Охлаждение	°С	-15~43	-15~43	-15~43	-15~43	-15~43
	Нагрев	°С	-15~24	-15~24	-15~24	-15~24	-15~24

\* Возможность работы данного оборудования с Wi-Fi контроллером уточняйте у поставщика.

\*\* Список доступных монтажных комплектов смотри на стр. 54.

Сплит-система  
настенного типа

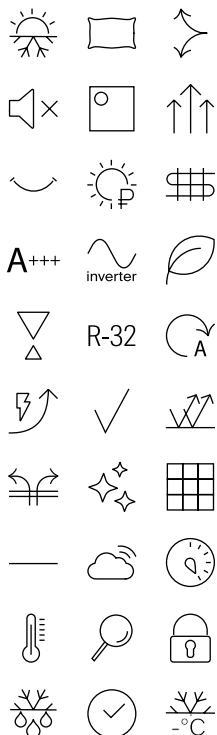

**Хладагент R-32.** Наиболее озонобезопасный и энергоэффективный хладагент с низким потенциалом глобального потепления.

**Устойчивость к перепадам напряжения.** Кондиционер надежно работает при колебаниях напряжения электропитания от 185 до 265 В.

**Энергоэффективность A+++.** Высокая сезонная энергоэффективность обеспечивает значительное снижение годового энергопотребления.

**Режим «Standby».** Потребление электроэнергии в режиме ожидания ~1 Вт.

**Режим локального комфорта IFeel**  
Желаемые параметры микроклимата устанавливаются в месте расположения пульта дистанционного управления.

**Широкий диапазон рабочих температур** от -15 до +43°C.

**Противоплесневая обработка.**  
Благодаря определенному алгоритму работы теплообменника и вентилятора предотвращается образование плесени.

**Подготовка к теплему старту**  
В режиме обогрева вентилятор внутреннего блока включается только после прогрева теплообменника внутреннего блока.

**Режимы оптимального и форсированного оттаивания**  
теплообменника наружного блока.

**Wi-Fi,** удаленное онлайн-управление через «Облако Даичи». Контроллер DW01/11-B, DW21/22-B (опция).



Листовка



Инструкция  
по монтажу и  
эксплуатации

### Функции. Режимы. Опции.

- Информационный LED-дисплей
- Автоматический режим
- Турбо охлаждение
- Самодиагностика и автоматическая защита
- Оптимальное и форсированное оттаивание
- Автоматический перезапуск
- Дежурный режим 8°C
- Отображение заданной и внутренней температуры на пульте
- Функция «комфортный сон» позволяет создать приятные условия для отдыха, снижается потребление электроэнергии
- Функция отключения/включения дисплея внутреннего блока



# DC INVERTER / R-32

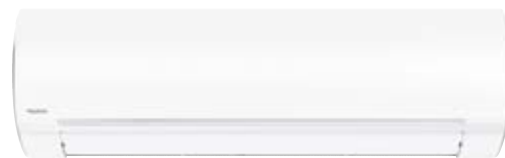

Внутренний блок  
O225AVQS1R-1



Наружный блок  
O225FVS1R-1



Пульт управления  
DRC01



Монтажный комплект  
(опция)\*\*



DW01/11-B  
DW21/22-B  
(опция)\*

## Технические характеристики

Внутренний блок		O220AVQS1R-1	O225AVQS1R-1	O235AVQS1R-1	O250AVQS1R-1	O260AVQS1R-1
Наружный блок		O220FVS1R-1	O225FVS1R-1	O235FVS1R-1	O250FVS1R-1	O260FVS1R-1
Производительность	Охлаждение	кВт 2.35 (0.4~2.96)	2.65 (0.40~3.37)	3.50 (0.90~3.70)	4.60 (1.00~5.30)	6.16 (1.78~6.50)
	Нагрев	кВт 2.50 (0.5~3.4)	2.85 (0.52~3.78)	3.50 (0.90~4.00)	5.20 (1.00~5.65)	6.20 (1.30~7.00)
Электропитание	Однофазное	В, Гц, Ф 220~240, 50, 1	220~240, 50, 1	220~240, 50, 1	220~240, 50, 1	220~240, 50, 1
Потребляемая мощность	Охлаждение	кВт 0.68 (0.2~0.98)	0.78 (0.20~1.15)	1.08 (0.22~1.40)	1.35 (0.42~1.80)	1.92 (0.45~2.30)
	Нагрев	кВт 0.65 (0.2~1.23)	0.78 (0.20~1.32)	0.91 (0.22~1.55)	1.34 (0.42~1.90)	1.69 (0.45~2.20)
Энергоэффективность / Класс	Охлаждение (EER)	3.45 / A	3.40 / A	3.23 / A	3.39 / A	3.21 / A
	Нагрев (COP)	3.85 / A	3.65 / A	3.81 / A	3.88 / A	3.65 / A
Годовое энергопотребление	Среднее значение	кВт·ч 340	390	540	675	960
Расход воздуха (макс.~мин.)	Внутренний блок	м³/ч 520~290	500~270	550~300	850~520	850~520
Уровень шума (выс.~низ.)	Внутренний блок	дБ(А) 40~24	40~24	41~26	44~31	49~34
Габариты (ШxВxГ)	Внутренний блок	мм 744x256x185	744x256x185	819x256x185	1013x307x221	1013x307x221
	Наружный блок	мм 710x450x293	710x450x293	732x555x330	732x555x330	873x555x376
Вес	Внутренний блок	кг 7.7	7.7	8.3	13.5	13.0
	Наружный блок	кг 20.8	21	26.5	26.5	35.5
Хладагент	Тип/заправка	кг R-32 / 0.45	R-32 / 0.50	R-32 / 0.39	R-32 / 0.75	R-32 / 1.00
Трубопровод хладагента	Диаметр для жидкости	мм 6.35	6.35	6.35	6.35	6.35
	Диаметр для газа	мм 9.52	9.52	9.52	9.52	12.7
	Длина между блоками	м 15	15	15	25	25
	Перепад между блоками	м 10	10	10	10	10
Диапазон рабочих температур	Охлаждение	°С -15~43	-15~43	-15~43	-15~43	-15~43
	Нагрев	°С -15~24	-15~24	-15~24	-15~24	-15~24

\* Возможность работы данного оборудования с Wi-Fi контроллером уточняйте у поставщика.

\*\* Список доступных монтажных комплектов смотри на стр. 54.

Сплит-система  
настенного типа

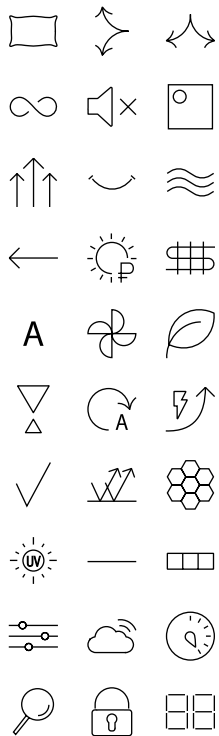

**Ультрафиолетовая лампа**

Встроенная УФ-лампа предотвращает развитие бактерий на узлах внутреннего блока и обеззараживает воздух.

**Фотокаталитический фильтр**

Задерживает и уничтожает бактерии, вирусы, удаляет запахи.

**Фильтр с ионами серебра**

Нейтрализует действие аллергенов и микроорганизмов.

**Быстросъемный фильтр предварительной очистки**

**Протяженный воздушный поток по принципу эффекта Коанда**

Широкие горизонтальные жалюзи создают воздушный поток, направленный вдоль потолка в режиме охлаждения или вдоль пола в режиме нагрева.

**Высокая производительность системы**

За счет применения современных роторных компрессоров достигается высокая эффективность.

**Управление дисплеем**

Возможность отключения дисплея внутреннего блока с пульта управления.

**Wi-Fi**, удаленное онлайн-управление через «Облако Даичи». Контроллер DW01/11-B, DW21/22-B (опция).



Листовка



Инструкция по монтажу и эксплуатации

**Функции. Режимы. Опции.**

- Локальный комфорт
- Бесшумный режим
- Подготовка к теплому пуску
- 7 скоростной вентилятор
- Турбо охлаждение
- Самодиагностика и автоматическая защита
- Таймер
- Режим «ECO»

# ON/OFF / R-410A



Внутренний блок  
AIR25AVQ1



Наружный блок  
AIR25FV1



Пульт управления  
DRC14



Монтажный комплект  
(опция)\*\*



DW01/11-B  
DW21/22-B  
(опция)\*

## Технические характеристики

Внутренний блок			AIR20AVQ1	AIR25AVQ1	AIR35AVQ1	AIR50AVQ1	AIR70AVQ1
Наружный блок			AIR20FV1	AIR25FV1	AIR35FV1	AIR50FV1	AIR70FV1
Производительность	Охлаждение	кВт	2.20	2.64	3.52	5.28	7.03
	Нагрев	кВт	2.20	2.78	3.66	5.42	7.18
Электропитание	Однофазное	В, Гц, Ф	220~240, 50, 1	220~240, 50, 1	220~240, 50, 1	220~240, 50, 1	220~240, 50, 1
	Потребляемая мощность	Охлаждение	кВт	0.69	0.82	1.09	1.64
Нагрев		кВт	0.61	0.77	1.01	1.50	1.98
Энергоэффективность / Класс	Охлаждение (EER)		3.21 / A	3.21 / A	3.21 / A	3.21 / A	3.21 / A
	Нагрев (COP)		3.61 / A	3.61 / A	3.61 / A	3.61 / A	3.61 / A
Расход воздуха (макс.)	Внутренний блок	м³/ч	500	500	560	850	1250
Уровень шума (макс./выс./сред./низ./тих.)	Внутренний блок	дБ(А)	38/35/32/28/25	38/35/32/28/25	38/36/34/31/28	44/41/38/34/30	47/45/42/38/35
Габариты (ШxВxГ)	Внутренний блок	мм	790×275×192	790×275×192	790×275×192	920×306×195	1100×333×222
	Наружный блок	мм	712×459×276	712×459×276	777×498×290	853×602×349	920×699×380
Вес	Внутренний блок	кг	8	8	8.5	11	14
	Наружный блок	кг	20	22	24	30	47
Хладагент	Тип/заправка	кг	R-410A / 0.42	R-410A / 0.39	R-410A / 0.62	R-410A / 1.13	R-410A / 1.35
Трубопровод хладагента	Диаметр для жидкости	мм	6.35	6.35	6.35	6.35	6.35
	Диаметр для газа	мм	9.52	9.52	9.52	12.7	15.9
	Длина между блоками	м	15	15	15	15	15
	Перепад между блоками	м	5	5	5	5	5
Диапазон рабочих температур	Охлаждение	°С	15~43	15~43	15~43	15~43	15~43
	Нагрев	°С	-7~24	-7~24	-7~24	-7~24	-7~24

\* Возможность работы данного оборудования с Wi-Fi контроллером уточняйте у поставщика.

\*\* Список доступных монтажных комплектов смотри на стр. 54.

Сплит-система  
настенного типа

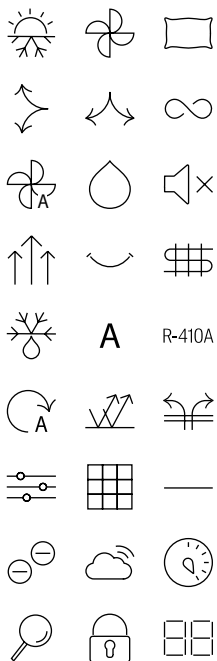

**Дизайнерская модель** со специальной обработкой лицевой панели черного цвета с эффектом стеклянного блеска. Эксклюзивный пульт в цвет корпуса блока с покрытием Soft touch, идеально добавляет индивидуальности этой модели.

#### Энергоэффективность класса A

За счет применения современных роторных компрессоров достигается высокая эффективность.

#### 3D-распределение воздушного потока.

Все пространство помещения охлаждается или нагревается равномерно за счет качания горизонтальных и вертикальных заслонок.

#### Ионизатор воздуха

наполняет помещение анионами, создавая комфортную атмосферу и улучшая самочувствие.

#### Комфортный сон

Позволяет создать приятные условия для сна, предотвращает переохлаждение или перегрев.

#### Фильтр предварительной очистки с ионами серебра

нейтрализует действие аллергенов и микроорганизмов.

#### Горизонтальное и вертикальное распределение воздушного потока.

Управление горизонтальными и вертикальными заслонками кондиционера производится с пульта дистанционного управления.

#### Wi-Fi, удаленное онлайн-управление

через «Облако Даичи». Контроллер DW01/11-B, DW21/22-B (опция).



Листовка



Инструкция  
по монтажу и  
эксплуатации

#### Функции. Режимы. Опции.

- Отключение/включение дисплея внутреннего блока
- Быстрый выход на режим
- Антикоррозионное покрытие корпуса наружного блока
- Самодиагностика и автоматическая защита
- Автоматический перезапуск
- Подготовка к теплому старту
- Противоплесневая обработка теплообменника
- Режим «ECO»

# ON/OFF / R-410A



Внутренний блок  
DA25DVQ1-B2

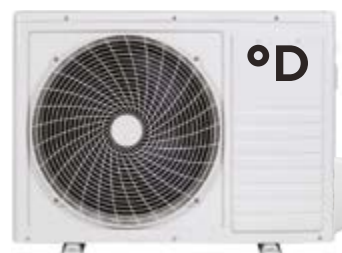

Наружный блок  
DF25DV1-2



Пульт управления  
DRC35



Монтажный комплект  
(опция)\*\*



DW01/11-B  
DW21/22-B  
(опция)\*

## Технические характеристики

Внутренний блок		DA20DVQ1-B2	DA25DVQ1-B2	DA35DVQ1-B2	DA50DVQ1-B2	DA70DVQ1-B2
Наружный блок		DF20DV1-2	DF25DV1-2	DF35DV1-2	DF50DV1-2	DF70DV1-2
Производительность	Охлаждение	кВт 2.20	2.64	3.52	5.28	7.03
	Нагрев	кВт 2.20	2.78	3.66	5.42	7.18
Электропитание	Однофазное	В, Гц, Ф 220~240, 50, 1	220~240, 50, 1	220~240, 50, 1	220~240, 50, 1	220~240, 50, 1
Потребляемая мощность	Охлаждение	кВт 0.69	0.82	1.10	1.64	2.19
	Нагрев	кВт 0.60	0.77	1.01	1.50	1.98
Энергоэффективность / Класс	Охлаждение (EER)	3.21 / A	3.21 / A	3.21 / A	3.21 / A	3.21 / A
	Нагрев (COP)	3.61 / A	3.61 / A	3.61 / A	3.61 / A	3.61 / A
Расход воздуха (макс.)	Внутренний блок	м³/ч 520	520	520	800	1000
Интенсивность осушки воздуха	Среднее значение	л/ч 0.8	1.0	1.2	1.8	2.2
Уровень шума (макс./выс./сред./низ./тих.)	Внутренний блок	дБ(А) 39/35/32/28/26	39/35/32/28/26	39/36/34/31/30	44/41/38/34/31	47/45/42/38/35
Габариты (ШхВхГ)	Внутренний блок	мм 777×250×201	777×250×201	777×250×201	910×294×206	1010×315×220
	Наружный блок	мм 712×276×459	712×276×459	777×290×498	853×349×602	920×380×699
Вес	Внутренний блок	кг 7.5	7.5	8	10.5	13
	Наружный блок	кг 20	22	24	30	36
Хладагент	Тип/заправка	кг R-410A / 0.42	R-410A / 0.39	R-410A / 0.62	R-410A / 1.05	R-410A / 1.40
Трубопровод хладагента	Диаметр для жидкости	мм 6.35	6.35	6.35	6.35	6.35
	Диаметр для газа	мм 9.52	9.52	9.52	12.7	15.9
	Длина между блоками	м 15	15	15	15	15
	Перепад между блоками	м 5	5	5	5	5
Диапазон рабочих температур	Охлаждение	°С 15~43	15~43	15~43	15~43	15~43
	Нагрев	°С -7~24	-7~24	-7~24	-7~24	-7~24

\* Возможность работы данного оборудования с Wi-Fi контроллером уточняйте у поставщика.

\*\* Список доступных монтажных комплектов смотри на стр. 54.

Сплит-система  
настенного типа

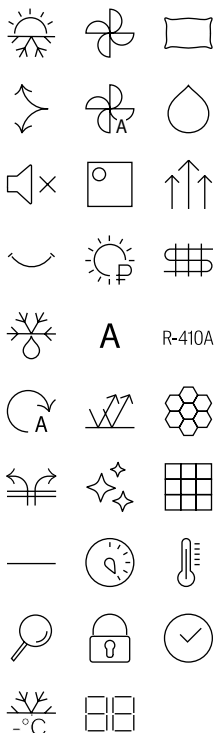

### Энергоэффективность класса A

Достигается максимальная эффективность за счет применения современных роторных компрессоров производства завода Gree.

### Фотокаталитический фильтр

Задерживает и уничтожает бактерии, вирусы, удаляет запахи.

### Режим локального комфорта IFeel

Желаемые параметры микроклимата устанавливаются в месте расположения пульта дистанционного управления.

### Комфортный сон

Позволяет создать приятные условия для сна, предотвращает переохлаждение или перегрев.

### Самодиагностика

Функция проверки технических параметров работы, препятствующая выходу оборудования из строя.

### Форсированное оттаивание

При низких температурах наружного воздуха запускается ускоренное размораживание наружного блока.

### Режим «Standby»

Потребление электроэнергии в режиме ожидания ~1 Вт.

### Дежурный режим 8 °C

Во время вашего отсутствия в помещении будет стабильно поддерживаться температура выше 8 °C для предотвращения замерзания помещения.

### Подготовка к теплему старту

В режиме обогрева вентилятор внутреннего блока включается только после прогрева теплообменника внутреннего блока.



Листовка



Инструкция  
по монтажу и  
эксплуатации

### Функции. Режимы. Опции.

- Информационный LED-дисплей
- Турбо охлаждение
- Подготовка к теплему пуску
- Запуск при низком напряжении
- Автоматическое управление скоростью вентилятора
- Самодиагностика
- Автоматический перезапуск
- Оптимальное и форсированное оттаивание
- Блокировка пульта ДУ

# ON/OFF / R-410A

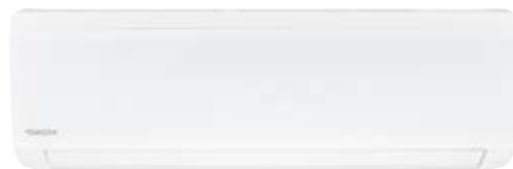

Внутренний блок  
ICE25AVQ1



Наружный блок  
ICE25FV1



Пульт управления  
DRC01



Монтажный комплект  
(опция)\*

## Технические характеристики

Внутренний блок			ICE20AVQ1	ICE25AVQ1	ICE35AVQ1	ICE50AVQ1	ICE60AVQ1	ICE80AVQ1
Наружный блок			ICE20FV1	ICE25FV1	ICE35FV1	ICE50FV1	ICE60FV1	ICE80FV1
Производительность	Охлаждение	кВт	2.25	2.55	3.25	4.80	6.15	8.50
	Нагрев	кВт	2.35	2.65	3.40	5.30	6.70	9.20
Электропитание	Однофазное	В, Гц, Ф	220~240, 50, 1	220~240, 50, 1	220~240, 50, 1	220~240, 50, 1	220~240, 50, 1	220~240, 50, 1
Потребляемая мощность	Охлаждение	кВт	0.70	0.79	1.01	1.50	1.91	2.65
	Нагрев	кВт	0.65	0.73	0.94	1.47	1.86	2.55
Энергоэффективность / Класс	Охлаждение (EER)		3.21 / A	3.21 / A	3.21 / A	3.21 / A	3.21 / A	3.21 / A
	Нагрев (COP)		3.61 / A	3.61 / A	3.61 / A	3.61 / A	3.61 / A	3.61 / A
Расход воздуха (макс./мин.)	Внутренний блок	м³/ч	470 / 250	470 / 250	550 / 330	650 / 350	900 / 600	1200 / 850
Интенсивность осушки воздуха	Среднее значение	л/ч	0.6	0.8	1.2	1.8	1.8	3.0
Уровень шума (выс.~низ.)	Внутренний блок	дБ(А)	40 ~ 26	40 ~ 26	42 ~ 29	42 ~ 31	49 ~ 37	50 ~ 39
Габариты (ШxВxГ)	Внутренний блок	мм	698x250x185	698x250x185	773x250x185	849x289x215	970x300x225	1080x325x254
	Наружный блок	мм	720x428x310	720x428x310	776x540x320	848x540x320	913x680x378	955x700x396
Вес	Внутренний блок	кг	7.5	7.5	8.2	11	13.5	16.5
	Наружный блок	кг	22	24.5	30	39	50	61
Хладагент	Тип/заправка	кг	R-410A / 0.55	R-410A / 0.56	R-410A / 0.72	R-410A / 1.26	R-410A / 1.45	R-410A / 1.9
Трубопровод хладагента	Диаметр для жидкости	мм	6.35	6.35	6.35	6.35	6.35	6.35
	Диаметр для газа	мм	9.52	9.52	12.7	12.7	12.7	15.9
	Длина между блоками	м	15	15	15	25	25	30
	Перепад между блоками	м	10	10	10	10	10	10
Диапазон рабочих температур	Охлаждение	°С	18~43	18~43	18~43	18~43	18~43	18~43
	Нагрев	°С	-7~24	-7~24	-7~24	-7~24	-7~24	-7~24

\* Список доступных монтажных комплектов смотри на стр. 54.

Сплит-система  
настенного типа

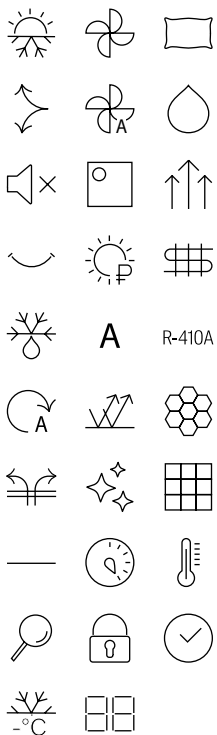

### Энергоэффективность класса A

Достигается максимальная эффективность за счет применения современных роторных компрессоров производства завода Gree.

### Фотокаталитический фильтр

Задерживает и уничтожает бактерии, вирусы, удаляет запахи.

### Режим локального комфорта IFeel

Желаемые параметры микроклимата устанавливаются в месте расположения пульта дистанционного управления.

### Комфортный сон

Позволяет создать приятные условия для сна, предотвращает переохлаждение или перегрев.

### Самодиагностика

Функция проверки технических параметров работы, препятствующая выходу оборудования из строя.

### Форсированное оттаивание

При низких температурах наружного воздуха запускается ускоренное размораживание наружного блока.

### Дежурный режим 8 °C

Во время вашего отсутствия в помещении будет стабильно поддерживаться температура выше 8 °C для предотвращения замерзания помещения.

### Режим «Standby»

Потребление электроэнергии в режиме ожидания ~1 Вт.

### Подготовка к теплomu старту

В режиме обогрева вентилятор внутреннего блока включается только после прогрева теплообменника внутреннего блока.



Листовка



Инструкция  
по монтажу и  
эксплуатации

### Функции. Режимы. Опции.

- Информационный LED-дисплей
- Турбо охлаждение
- Подготовка к теплomu пуску
- Запуск при низком напряжении
- Автоматическое управление скоростью вентилятора
- Самодиагностика
- Автоматический перезапуск
- Интеллектуальное и форсированное оттаивание
- Блокировка пульта ДУ



# ON/OFF / R-410A

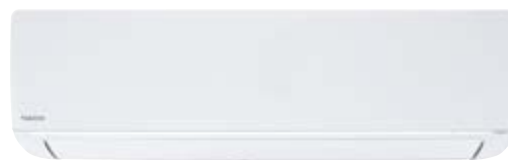

Внутренний блок  
ICE95AVQ1



Наружный блок  
ICE95FV1



Пульт управления  
DRC01

## Технические характеристики

<b>Внутренний блок</b>		<b>ICE95AVQ1</b>	
<b>Наружный блок</b>		<b>ICE95FV1</b>	
Производительность	Охлаждение	кВт	9.5
	Нагрев	кВт	9.8
Электропитание	Однофазное	В, Гц, Ф	220~240, 50, 1
Потребляемая мощность	Охлаждение	кВт	2.96
	Нагрев	кВт	3.05
Энергоэффективность / Класс	Охлаждение (EER)		3.21 / A
	Нагрев (COP)		3.21 / C
Расход воздуха (макс./мин.)	Внутренний блок	м³/ч	1250 / 950
Интенсивность осушки воздуха	Среднее значение	л/ч	3.5
Уровень шума (выс./низ.)	Внутренний блок	дБ(А)	48 / 41
Габариты (ШхВхГ)	Внутренний блок	мм	1080×325×245
	Наружный блок	мм	1003×790×427
Вес	Внутренний блок	кг	16.5
	Наружный блок	кг	67
Хладагент	Тип/заправка	кг	R-410A / 2.05
Трубопровод хладагента	Диаметр для жидкости	мм	6.35
	Диаметр для газа	мм	15.9
	Длина между блоками	м	30
	Перепад между блоками	м	10
Диапазон рабочих температур	Охлаждение	°С	18~43
	Нагрев	°С	-7~24

Сплит-система  
настенного типа

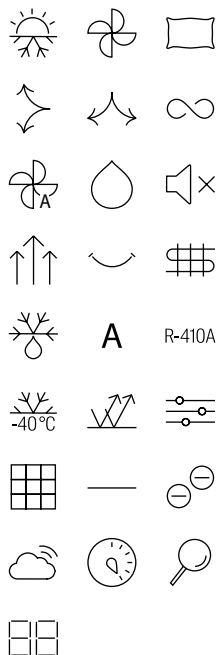

### Белая матовая лицевая панель

#### Энергоэффективность класса A

За счет применения современных роторных компрессоров достигается максимальная эффективность.

#### Комфортный сон

Позволяет создать приятные условия для сна, предотвращает переохлаждение или перегрев.

#### Управление горизонтальными жалюзи

с пульта дистанционного управления.

#### Функция отключения/включения дисплея внутреннего блока.

#### Фильтр предварительной очистки с ионами серебра

нейтрализует действие аллергенов и микроорганизмов.

#### Ионизатор воздуха

наполняет помещение анионами, создавая комфортную атмосферу и улучшая самочувствие.

#### Подготовка к теплomu старту

В режиме обогрева вентилятор внутреннего блока включается только после прогрева теплообменника внутреннего блока.

#### Wi-Fi, удаленное онлайн-управление

через «Облако Даичи». Контроллер DW01/11-B, DW21/22-B (опция).



Листовка



Инструкция  
по монтажу и  
эксплуатации

#### Функции. Режимы. Опции.

- Информационный LED-дисплей
- Быстрый выход на режим
- Специальное покрытие испарителя внутреннего блока «Blue Fin»
- Кнопка ручного управления при отсутствии дистанционного пульта
- Самодиагностика и автоматическая защита
- Автоматический перезапуск
- Подготовка к теплomu старту

# ON/OFF / R-410A

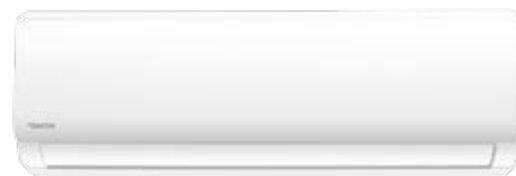

Внутренний блок  
DA20EVQ1-1

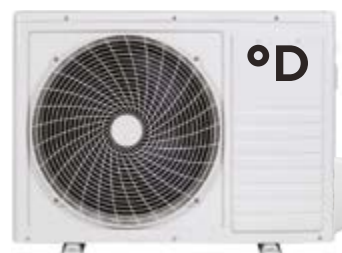

Наружный блок  
DF25EV1-1



Пульт управления  
DRC25



DW21/22-B  
(опция)\*

## Технические характеристики

Внутренний блок		DA20EVQ1-1	DA25EVQ1-1	DA35EVQ1-1	DA50EVQ1-1	DA70EVQ1-1	
Наружный блок		DF20EV1-1	DF25EV1-1	DF35EV1-1	DF50EV1-1	DF70EV1-1	
Производительность	Охлаждение	кВт	2.05	2.64	3.52	5.28	7.03
	Нагрев	кВт	2.20	2.80	3.70	5.42	7.20
Электропитание	Однофазное	В, Гц, Ф	220~240, 50, 1	220~240, 50, 1	220~240, 50, 1	220~240, 50, 1	220~240, 50, 1
Потребляемая мощность	Охлаждение	кВт	0.64	0.82	1.10	1.64	2.18
	Нагрев	кВт	0.61	0.77	1.02	1.50	1.98
Энергоэффективность / Класс	Охлаждение (EER)		3.21 / A	3.22 / A	3.21 / A	3.23 / A	3.22 / A
	Нагрев (COP)		3.61 / A	3.61 / A	3.62 / A	3.61 / A	3.63 / A
Расход воздуха (макс.)	Внутренний блок	м³/ч	430	430	520	800	850
Уровень шума (макс./выс./сред./низ./тих.)	Внутренний блок	дБ(А)	39/35/32/29/26	39/35/32/29/26	42/40/37/34/31	45/43/40/37/34	47/41/38/37/35
Габариты (ШхВхГ)	Внутренний блок	мм	698×255×190	698×255×190	777×250×201	910×294×206	910×294×206
	Наружный блок	мм	712×459×276	712×459×276	777×498×290	817×553×300	886×605×357
Вес	Внутренний блок	кг	6.5	6.5	7.5	10.5	10.5
	Наружный блок	кг	20	20	25	32.5	43
Хладагент	Тип/заправка	кг	R-410A / 0.41	R-410A / 0.43	R-410A / 0.57	R-410A / 0.93	R-410A / 1.30
Трубопровод хладагента	Диаметр для жидкости	мм	6.35	6.35	6.35	6.35	6.35
	Диаметр для газа	мм	9.52	9.52	9.52	12.7	15.9
	Длина между блоками	м	15	15	15	15	15
	Перепад между блоками	м	5	5	5	5	5
Диапазон рабочих температур	Охлаждение	°С	15~43	15~43	15~43	15~43	15~43
	Нагрев	°С	-7~24	-7~24	-7~24	-7~24	-7~24

\* Возможность работы данного оборудования с Wi-Fi контроллером уточняйте у поставщика.

\*\* Список доступных монтажных комплектов смотри на стр. 54.

РАЗДЕЛ	ОСОБЕННОСТЬ														
		ALPHA	ALPHA 2	EVOLUTION	SIBERIA	AIR Inverter	CARBON Inverter	ICE Inverter	O <sub>2</sub> Inverter	AIR	CARBON	ICE	ICE+	EVEREST	
КОМФОРТ	Автоматический режим	+	+	+	+	+	+	+	+	+	+	+	+	+	
	Скорости вентилятора	+	+	+	+	+	+	+	+	+	+	+	+	+	
	Функция "Комфортный сон"	+	+	+	+	+	+	+	+	+	+	+	+	+	
	Вертикальное распределение	+	+	+	+	+	+	+	+	+	+	+	+	+	
	Горизонтальное распределение			+		+	+				+				
	3D-распределение воздушного потока			+		+	+				+			+	
	Авто	+	+	+	+	+	+	+	+	+	+	+	+	+	
	Режим осушения воздуха	+	+	+	+	+	+	+	+	+	+	+	+	+	
	Бесшумный режим работы	+	+	+	+	+	+	+	+	+	+	+	+	+	
	Локальный комфорт			+	+	+		+	+	+		+	+		
	Турбо	+	+	+	+	+	+	+	+	+	+	+	+	+	
	Комфортное воздушораспределение	+	+	+	+	+	+	+	+	+	+	+	+	+	
	Эффект бриза						+								
	Протяженный воздушный поток Коанда						+				+				
	Режим «Дежурный»			+	+	+		+	+			+	+		
	Подготовка к теплomu старту	+	+	+	+	+		+	+		+	+	+	+	
	Оптимальное оттаивание	+	+	+	+	+	+	+	+	+	+	+	+	+	
	ЭНЕРГОСБЕРЕЖЕНИЕ	A+++ Высокий показатель SEER			+	+	+								
		A Энергоэффективность класса A	+	+				+	+	+	+	+	+	+	+
DC-инвертор							+	+	+						
Full DC Inverter				+	+	+									
Плавный пуск компрессора				+	+	+		+	+						
Режим энергосбережения		+	+	+	+	+		+	+						
Режим «Standby»				+	+	+		+	+			+	+		
R-410A R-410A		+	+								+	+	+	+	+
R-32 R-32			+	+	+	+	+	+							
НАДЕЖНОСТЬ	Автоматический перезапуск	+	+	+	+	+	+	+	+	+	+	+	+	+	
	Устойчивость к перепадам напряжения			+	+	+		+	+						
	Отсутствие электромагнитных помех	+	+	+	+	+	+	+	+	+	+	+	+	+	
	Надежная работа			+	+	+		+	+						
	Низкотемпературный комплект -40°C (опция)							+			+				
	Коррозионная стойкость	+	+	+	+	+	+	+	+	+	+	+	+	+	
ЗДОРОВЬЕ	Фильтр предварительной очистки	+	+	+	+	+	+	+	+	+	+	+	+	+	
	Фотокаталитический фильтр									+		+	+		
	Фильтр с ионами серебра						+			+	+			+	
	Комбинированный фильтр «Здоровье»					+									
	Противоплесневая обработка			+	+	+		+	+			+	+		
	Автоматическая очистка испарителя			+	+	+	+	+	+	+	+	+	+	+	
	Ультрафиолетовая лампа						+			+					
	Напоминание очистки фильтра						+								
	Генератор холодной плазмы			+											
	Ионизатор воздуха						+				+			+	
	Биполярный ионизатор воздуха					+									
УПРАВЛЕНИЕ	Wi-Fi, онлайн-управление*	+	+	+	+	+	+	+	+	+	+			+	
	Работа по таймеру 24/7	+	+	+	+	+	+	+	+	+	+	+	+	+	
	Контроль температуры			+	+			+	+			+	+		
	Самодиагностика	+	+	+	+	+	+	+	+	+	+	+	+	+	
	Блокировка	+	+	+	+	+	+	+	+		+	+	+		
	Форсированное оттаивание			+	+			+	+						
	Часы			+	+			+	+			+	+		
	Охлаждение и обогрев при низких температурах			+	+	+		+	+						
	Использование в мультисистемах							+							
	Информационный LED дисплей			+	+	+	+	+	+	+	+	+	+	+	
	ИК-пульт в комплекте	*D-H		DRC20	DRC01	DRC15	DRC35	DRC01	DRC01	DRC14	DRC35	DRC01	DRC01	DRC25	

## ALPHA / ALPHA2

### Монтажные данные

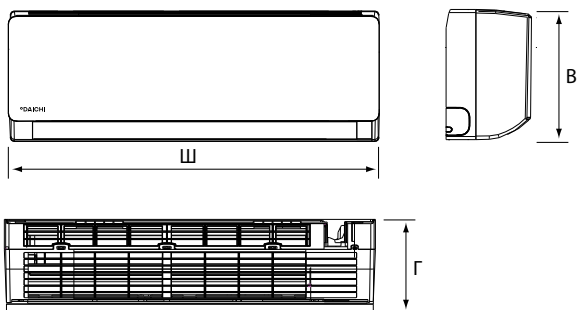

	ГАБАРИТЫ (Ш x В x Г)		
	Ш	В	Г
A20AVQ1(2)	708	263	190
A25AVQ1(2)	708	263	190
A35AVQ1(2)	865	290	200
A50AVQ1(2)	1008	318	225

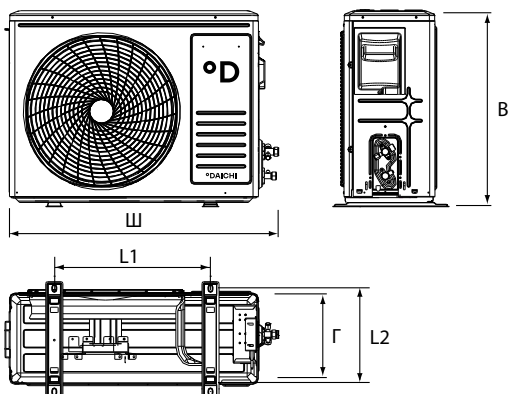

	ГАБАРИТЫ (Ш x В x Г)				
	Ш	В	Г	L1	L2
A20FV1(2)	696	432	256	415	320
A25FV1(2)	696	432	256	415	320
A35FV1(2)	696	432	256	415	320
A50FV1(2)	780	560	245	500	326

### Блок-схема подключения кондиционера к однофазной сети

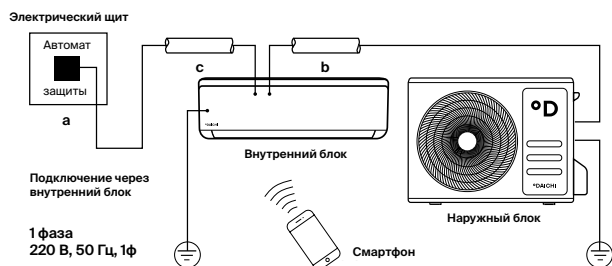

	Макс. рабочий ток, А	Номинал автомата защиты, А a	Межблочный кабель, мм <sup>2</sup> b	Силовой кабель, мм <sup>2</sup> c
A20AVQ1(2)/ A20FV1(2)	7	10	5×1.5	3×1.5
A25AVQ1(2)/ A25FV1(2)	10	15	5×1.5	3×1.5
A35AVQ1(2)/ A35FV1(2)	11	16	5×1.5	3×1.5
A50AVQ1(2)/ A50FV1(2)	15	20	5×2.5	3×2.5

Производитель оставляет за собой право внесения изменений в технические характеристики оборудования без предварительного уведомления.

В таблицах указаны минимальные допустимые параметры при использовании медного кабеля питания. При монтаже руководствуйтесь реальными условиями эксплуатации, длинами трасс и другими показателями.

## EVOLUTION

### Монтажные данные

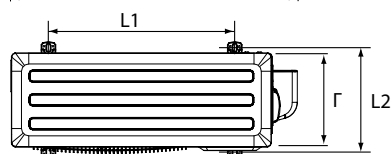
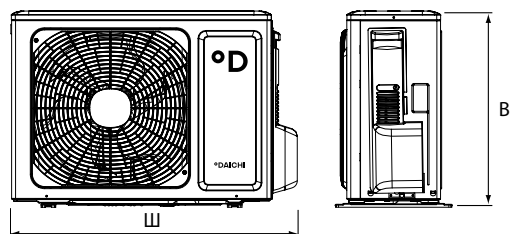
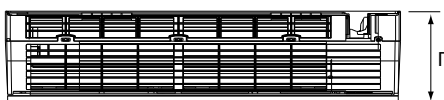
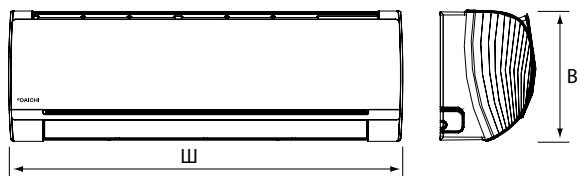

	ГАБАРИТЫ (Ш x В x Г)		
	Ш	В	Г
EVO25AVQS1R	889	294	212
EVO35AVQS1R	889	294	212
EVO50AVQS1R	1122	329	247
EVO70AVQS1R	1122	329	247

	ГАБАРИТЫ (Ш x В x Г)				
	Ш	В	Г	L1	L2
EVO25FVS1R	899	596	378	550	354
EVO35FVS1R	899	596	378	550	354
EVO50FVS1R	980	790	427	610	395
EVO70FVS1R	980	790	427	610	395

### Блок-схема подключения кондиционера к однофазной сети

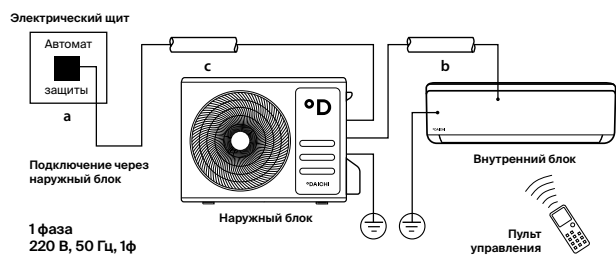

	Макс. рабочий ток, А	Номинал автомата защиты, А	Межблочный кабель, мм <sup>2</sup>	Силовой кабель, мм <sup>2</sup>
		a	b	c
EVO25AVQS1R/ EVO25FVS1R	10.6	16	4×1.5	3×1.5
EVO35AVQS1R/ EVO35FVS1R	11.5	16	4×1.5	3×1.5
EVO50AVQS1R/ EVO50FVS1R	15.2	20	4×1.5	3×2.5
EVO70AVQS1R/ EVO70FVS1R	16.4	25	4×1.5	3×2.5

## SIBERIA

### Монтажные данные

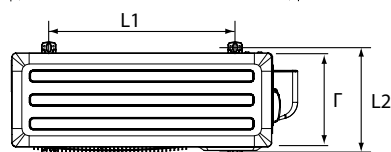
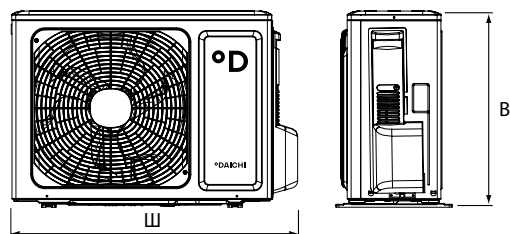
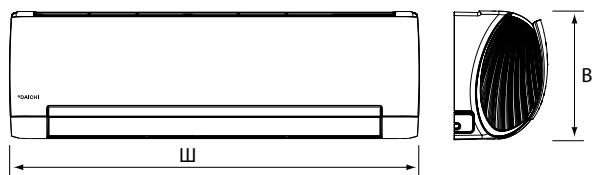

	ГАБАРИТЫ (Ш x В x Г)		
	Ш	В	Г
SIB25AVQS1R	894	291	211
SIB35AVQS1R	894	291	211
SIB50AVQS1R	1017	304	221
SIB70AVQS1R	1135	328	247

	ГАБАРИТЫ (Ш x В x Г)				
	Ш	В	Г	L1	L2
SIB25FVS1R	732	555	330	455	310
SIB35FVS1R	732	555	330	455	310
SIB50FVS1R	802	555	350	512	332
SIB70FVS1R	958	660	402	570	371

### Блок-схема подключения кондиционера к однофазной сети

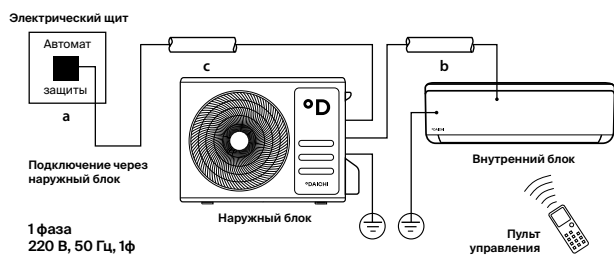

	Макс. рабочий ток, А	Номинал автомата защиты, А	Межблочный кабель, мм <sup>2</sup>	Силовой кабель, мм <sup>2</sup>
		а	б	с
SIB25AVQS1R/ SIB25FVS1R	6.1	16	4×1.5	3×1.5
SIB35AVQS1R/ SIB35FVS1R	7.4	16	4×1.5	3×1.5
SIB50AVQS1R/ SIB50FVS1R	11.5	20	4×1.5	3×2.5
SIB70AVQS1RS- IB70FVS1R	17	25	4×1.5	3×2.5

## AIR INVERTER

### Монтажные данные

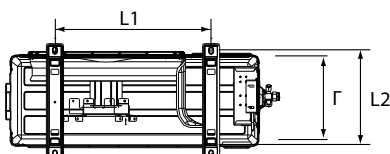
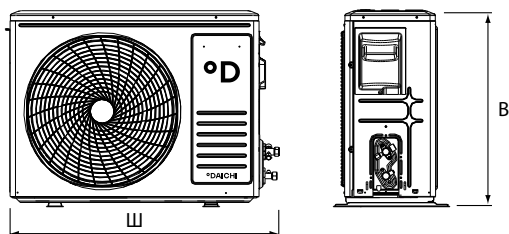
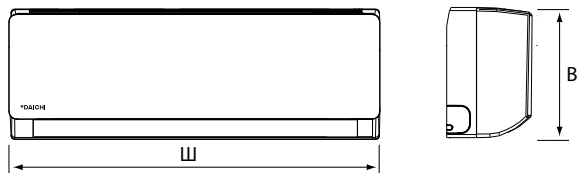

	ГАБАРИТЫ (Ш x В x Г)		
	Ш	В	Г
AIR25AVQS1R	790	275	192
AIR35AVQS1R	790	275	192
AIR50AVQS1R	920	306	195
AIR60AVQS1R	1100	222	333

	ГАБАРИТЫ (Ш x В x Г)				
	Ш	В	Г	L1	L2
AIR25FVS1R	777	498	290	415	291
AIR35FVS1R	777	498	290	415	291
AIR50FVS1R	853	602	349	516	349
AIR60FVS1R	920	699	380	586	375

### Блок-схема подключения кондиционера к однофазной сети

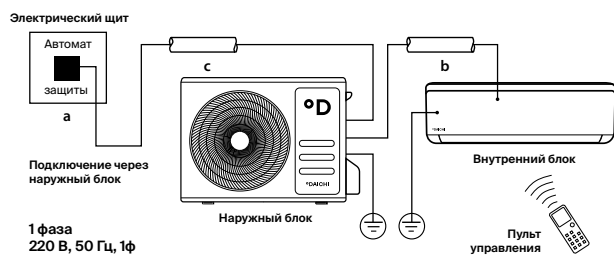

	Макс. рабочий ток, А	Номинал автомата защиты, А	Межблочный кабель, мм <sup>2</sup>	Силовой кабель, мм <sup>2</sup>
		а	б	с
AIR25AVQS1R/ AIR25FVS1R	8	10	4×1.5	3×1.5
AIR35AVQS1R/ AIR35FVS1R	9	16	4×1.5	3×1.5
AIR50AVQS1R/ AIR50FVS1R	12	16	4×1.5	3×2.5
AIR60AVQS1R/ AIR60FVS1R	13	20	4×1.5	3×2.5

Производитель оставляет за собой право внесения изменений в технические характеристики оборудования без предварительного уведомления.

В таблицах указаны минимальные допустимые параметры при использовании медного кабеля питания. При монтаже руководствуйтесь реальными условиями эксплуатации, длинами трасс и другими показателями.



## CARBON INVERTER

### Монтажные данные

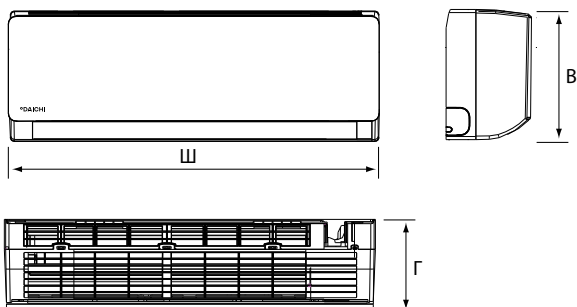

	ГАБАРИТЫ (Ш x В x Г)		
	Ш	В	Г
DA25DVQS1R-B	698	255	190
DA35DVQS1R-B	777	250	201
DA50DVQS1R-B	910	294	206
DA70DVQS1R-B	1010	315	220

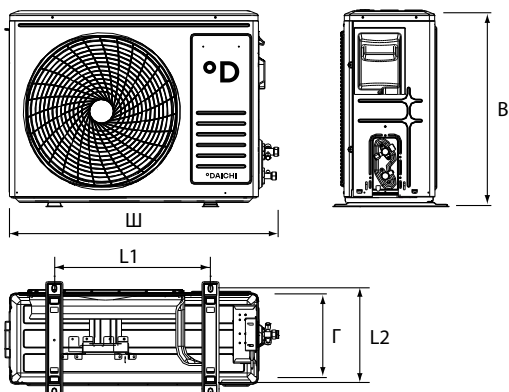

	ГАБАРИТЫ (Ш x В x Г)				
	Ш	В	Г	L1	L2
DF25DVS1R	777	498	290	415	291
DF35DVS1R	777	498	290	415	291
DF50DVS1R	910	602	349	516	349
DF70DVS1R	1010	699	380	586	375

### Блок-схема подключения кондиционера к однофазной сети



	Макс. рабочий ток, А	Номинал автомата защиты, А	Межблочный кабель, мм <sup>2</sup>	Силовой кабель, мм <sup>2</sup>
		а	б	с
DA25DVQS1R-B/ DF25DVS1R	8	10	4×1.5	3×1.5
DA35DVQS1R-B/ DF35DVS1R	9	16	4×1.5	3×1.5
DA50DVQS1R-B/ DF50DVS1R	12	16	4×1.5	3×2.5
DA70DVQS1R-B/ DF70DVS1R	12.3	20	4×1.5	3×2.5

Производитель оставляет за собой право внесения изменений в технические характеристики оборудования без предварительного уведомления.

В таблицах указаны минимальные допустимые параметры при использовании медного кабеля питания. При монтаже руководствуйтесь реальными условиями эксплуатации, длинами трасс и другими показателями.

## ICE INVERTER

### Монтажные данные

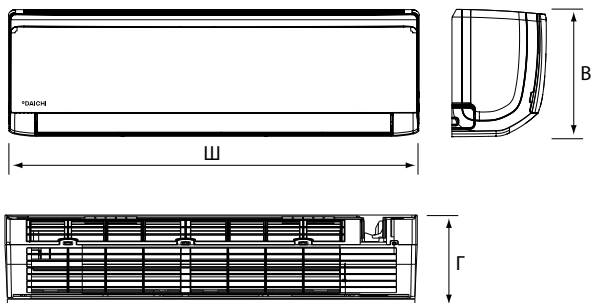

	ГАБАРИТЫ (Ш x В x Г)		
	Ш	В	Г
ICE20AVQS1R	698	250	185
ICE25AVQS1R	698	250	185
ICE35AVQS1R	773	250	185
ICE50AVQS1R	970	300	225
ICE70AVQS1R	970	300	225

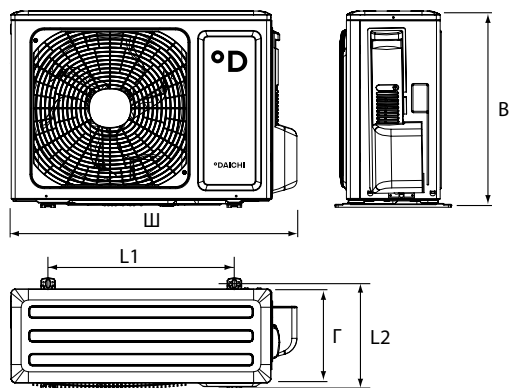

	ГАБАРИТЫ (Ш x В x Г)				
	Ш	В	Г	L1	L2
ICE20FVS1R	710	450	293	430	271
ICE25FVS1R	710	450	293	430	271
ICE35FVS1R	732	555	330	455	310
ICE50FVS1R	732	555	330	455	310
ICE70FVS1R	873	555	376	528	348

### Блок-схема подключения кондиционера к однофазной сети

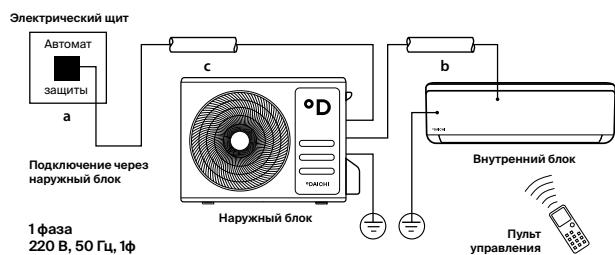

	Макс. рабочий ток, А	Номинал автомата защиты, А	Межблочный кабель, мм <sup>2</sup>	Силовой кабель, мм <sup>2</sup>
		a	b	c
ICE20AVQS1R/ ICE20FVS1R	7	16	4×1.5	3×1.5
ICE25AVQS1R/ ICE25FVS1R	7	16	4×1.5	3×1.5
ICE35AVQS1R/ ICE35FVS1R	7	16	4×1.5	3×1.5
ICE50AVQS1R/ ICE50FVS1R	9	20	4×1.5	3×2.5
ICE70AVQS1R/ ICE70FVS1R	11.5	25	4×1.5	3×2.5

Производитель оставляет за собой право внесения изменений в технические характеристики оборудования без предварительного уведомления.

В таблицах указаны минимальные допустимые параметры при использовании медного кабеля питания. При монтаже руководствуйтесь реальными условиями эксплуатации, длинами трасс и другими показателями.

## O<sub>2</sub> INVERTER

### Монтажные данные

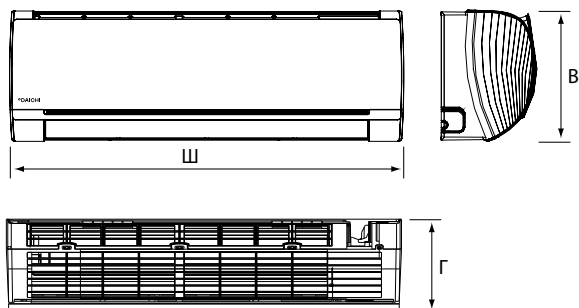

	ГАБАРИТЫ (Ш x В x Г)		
	Ш	В	Г
O220AVQSIR-1	744	256	185
O225AVQSIR-1	744	256	185
O235AVQSIR-1	819	256	185
O250AVQSIR-1	1013	307	221
O260AVQSIR-1	1013	307	221

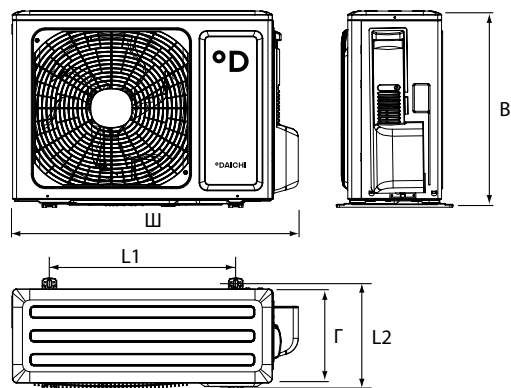

	ГАБАРИТЫ (Ш x В x Г)				
	Ш	В	Г	L1	L2
O220FVSIR-1	710	450	293	430	271
O225FVSIR-1	710	450	293	430	271
O235FVSIR-1	732	555	330	455	310
O250FVSIR-1	732	555	330	455	310
O260FVSIR-1	873	555	376	528	348

### Блок-схема подключения кондиционера к однофазной сети

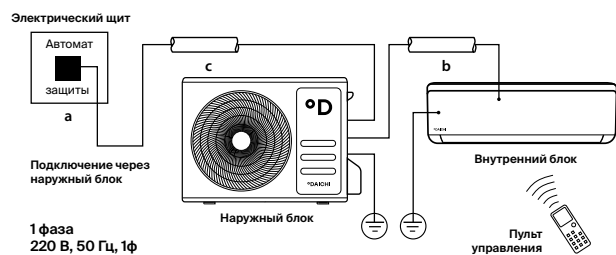

	Макс. рабочий ток, А	Номинал автомата защиты, А	Межблочный кабель, мм <sup>2</sup>	Силовой кабель, мм <sup>2</sup>
			a	b
O220AVQSIR-1/ O220FVSIR-1	7	16	4×1.5	3×1.5
O225AVQSIR-1/ O225FVSIR-1	7	16	4×1.5	3×1.5
O235AVQSIR-1/ O235FVSIR-1	7	16	4×1.5	3×1.5
O250AVQSIR-1/ O250FVSIR-1	9	20	4×1.5	3×2.5
O260AVQSIR-1/ O260FVSIR-1	11.5	25	4×1.5	3×2.5

Производитель оставляет за собой право внесения изменений в технические характеристики оборудования без предварительного уведомления.

В таблицах указаны минимальные допустимые параметры при использовании медного кабеля питания. При монтаже руководствуйтесь реальными условиями эксплуатации, длинами трасс и другими показателями.

## AIR

### Монтажные данные

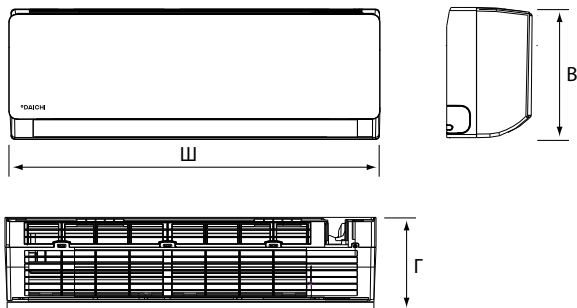

	ГАБАРИТЫ (Ш x В x Г)		
	Ш	В	Г
AIR20AVQ1	790	275	192
AIR25AVQ1	790	275	192
AIR35AVQ1	790	275	192
AIR50AVQ1	920	306	195
AIR70AVQ1	1100	333	222

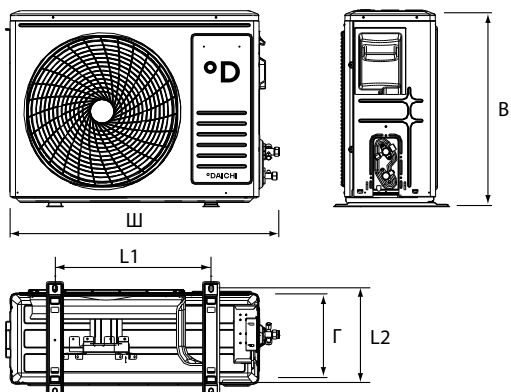

	ГАБАРИТЫ (Ш x В x Г)				
	Ш	В	Г	L1	L2
AIR20FV1	712	459	276	362	276
AIR25FV1	712	459	276	362	276
AIR35FV1	777	498	290	415	291
AIR50FV1	853	602	349	516	349
AIR70FV1	853	602	349	516	349

### Блок-схема подключения кондиционера к однофазной сети

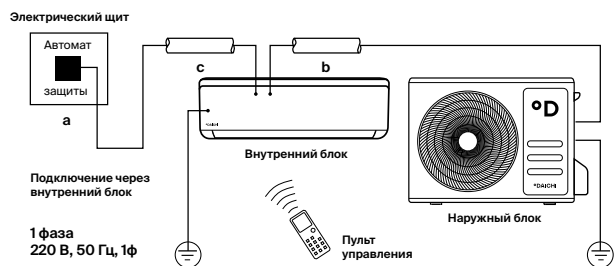

	Макс. рабочий ток, А	Номинал автомата защиты, А	Межблочный кабель, мм <sup>2</sup>	Силовой кабель, мм <sup>2</sup>
	a	b	c	
AIR20AVQ1/ AIR20FV1	4.2	10	5×1.5	3×1.5
AIR25AVQ1/ AIR25FV1	5.1	10	5×1.5	3×1.5
AIR35AVQ1/ AIR35FV1	6.6	10	5×1.5	3×1.5
AIR50AVQ1/ AIR50FV1	10.1	16	5×2.5	3×2.5

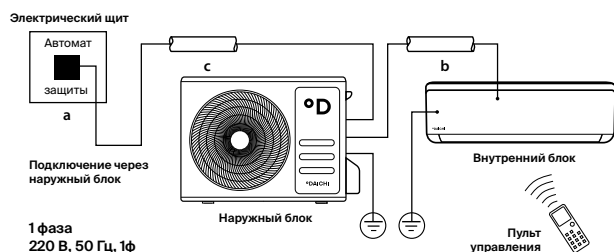

	Макс. рабочий ток, А	Номинал автомата защиты, А	Межблочный кабель, мм <sup>2</sup>	Силовой кабель, мм <sup>2</sup>
	a	b	c	
AIR70AVQ1/ AIR70FV1	15.5	20	5×2.5	3×2.5

Производитель оставляет за собой право внесения изменений в технические характеристики оборудования без предварительного уведомления.

В таблицах указаны минимальные допустимые параметры при использовании медного кабеля питания. При монтаже руководствуйтесь реальными условиями эксплуатации, длинами трасс и другими показателями.

## CARBON

### Монтажные данные

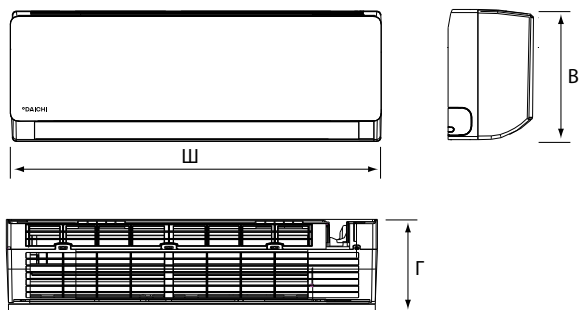

	ГАБАРИТЫ (Ш x В x Г)		
	Ш	В	Г
DA20DVQ1-B2	777	250	201
DA25DVQ1-B2	777	250	201
DA35DVQ1-B2	777	250	201
DA50DVQ1-B2	910	294	206
DA70DVQ1-B2	1010	315	220

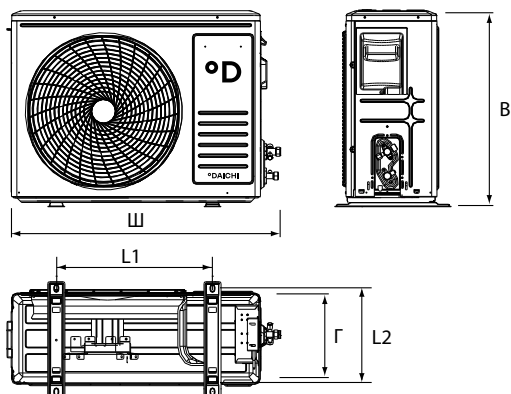

	ГАБАРИТЫ (Ш x В x Г)				
	Ш	В	Г	L1	L2
DF20DV1-2	712	459	276	362	276
DF25DV1-2	712	459	276	362	276
DF35DV1-2	777	498	290	415	291
DF50DV1-2	853	602	349	516	349
DF70DV1-2	920	699	380	518	357

### Блок-схема подключения кондиционера к однофазной сети

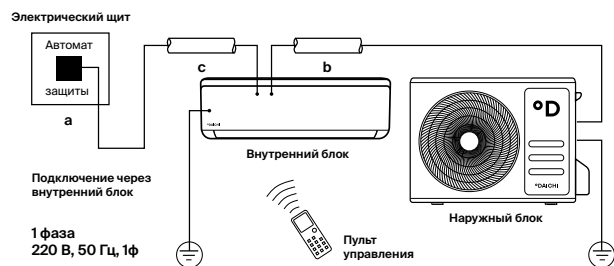

	Макс. рабочий ток, А	Номинал автомата защиты, А	Межблочный кабель, мм <sup>2</sup>	Силовой кабель, мм <sup>2</sup>
		a	b	c
DA20DVQ1-B2/ DF20DV1-2	4.2	10	5×1.5	3×1.5
DA25DVQ1-B2/ DF25DV1-2	5.1	10	5×1.5	3×1.5
DA35DVQ1-B2/ DF35DV1-2	6.6	10	5×1.5	3×1.5
DA50DVQ1-B2/ DF50DV1-2	10.1	16	5×2.5	3×2.5
DA70DVQ1-B2/ DF70DV1-2	15.5	20	5×2.5	3×2.5

Производитель оставляет за собой право внесения изменений в технические характеристики оборудования без предварительного уведомления.

В таблицах указаны минимальные допустимые параметры при использовании медного кабеля питания. При монтаже руководствуйтесь реальными условиями эксплуатации, длинами трасс и другими показателями.

## ICE, ICE+

### Монтажные данные

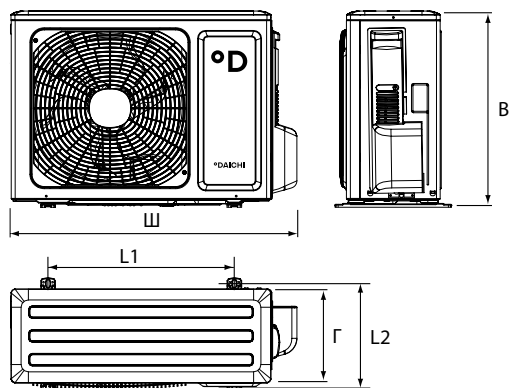
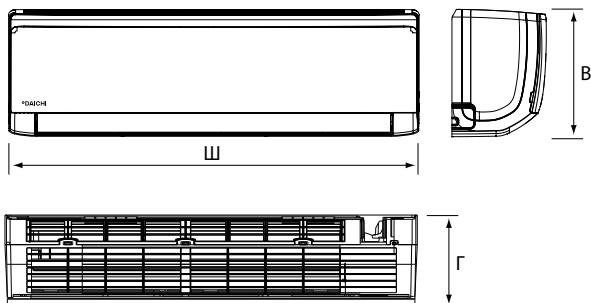

	ГАБАРИТЫ (Ш x В x Г)		
	Ш	В	Г
ICE20AVQ1	698	250	185
ICE25AVQ1	698	250	185
ICE35AVQ1	773	250	185
ICE50AVQ1	849	289	215
ICE60AVQ1	970	300	225
ICE80AVQ1	1080	325	254
ICE95AVQ1	1080	325	246

	ГАБАРИТЫ (Ш x В x Г)				
	Ш	В	Г	L1	L2
ICE20FV1	720	428	310	440	286
ICE25FV1	720	428	310	440	286
ICE35FV1	776	540	320	510	286
ICE50FV1	848	540	320	540	297
ICE60FV1	913	680	378	549	348
ICE80FV1	955	700	396	560	364
ICE95FV1	1003	790	427	610	395

### Блок-схема подключения кондиционера к однофазной сети

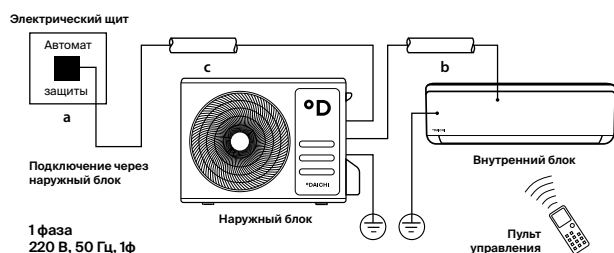
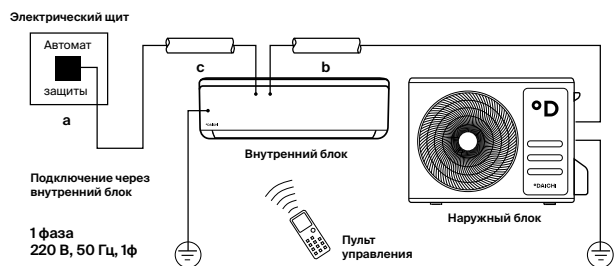

	Макс. рабочий ток, А	Номинал автомата защиты, А	Межблочный кабель, мм <sup>2</sup>	Силовой кабель, мм <sup>2</sup>
	a	b	c	
ICE20AVQ1/ ICE20FV1	5.5	10	5×1.5	3×1.5
ICE25AVQ1/ ICE25FV1	6.3	16	5×1.5	3×1.5
ICE35AVQ1/ ICE35FV1	6.3	16	5×1.5	3×1.5
ICE50AVQ1/ ICE50FV1	11.0	16	5×2.5	3×2.5
ICE60AVQ1/ ICE80FV1	14.0	20	3×2.5+3×2.5	3×2.5

	Макс. рабочий ток, А	Номинал автомата защиты, А	Межблочный кабель, мм <sup>2</sup>	Силовой кабель, мм <sup>2</sup>
	a	b	c	
ICE80AVQ1/ ICE80FV1	20.0	25	4×1.5	3×2.5
ICE95AVQ1/ ICE95FV1	16.3	25	4×1.5	3×2.5

Производитель оставляет за собой право внесения изменений в технические характеристики оборудования без предварительного уведомления.

В таблицах указаны минимальные допустимые параметры при использовании медного кабеля питания. При монтаже руководствуйтесь реальными условиями эксплуатации, длинами трасс и другими показателями.

## EVEREST

### Монтажные данные

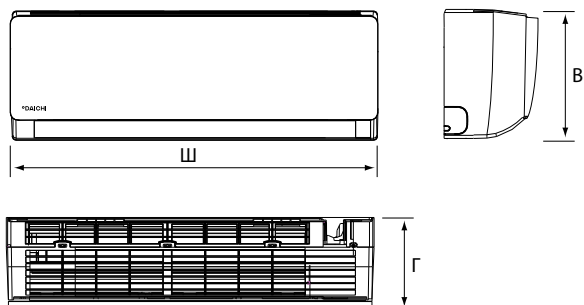

	ГАБАРИТЫ (Ш x В x Г)		
	Ш	В	Г
DA20EVQ1-1	698	255	190
DA25EVQ1-1	698	255	190
DA35EVQ1-1	777	250	201
DA50EVQ1-1	910	294	206
DA70EVQ1-1	910	294	206

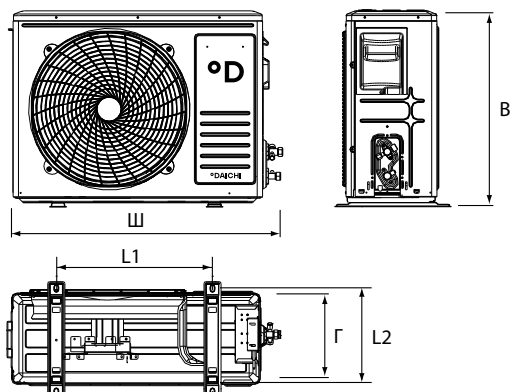

	ГАБАРИТЫ (Ш x В x Г)				
	Ш	В	Г	L1	L2
DF20EV1-1	712	459	276	362	276
DF25EV1-1	712	459	276	362	276
DF35EV1-1	777	498	290	415	291
DF50EV1-1	817	553	300	508	302
DF70EV1-1	886	605	357	518	357

### Блок-схема подключения кондиционера к однофазной сети

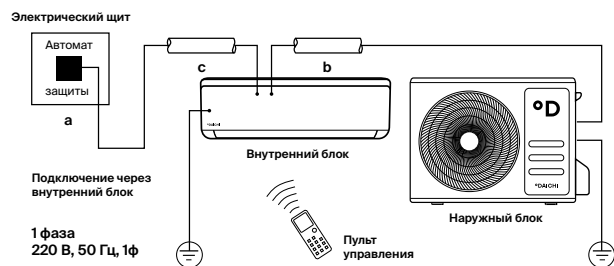













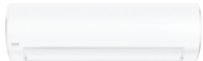

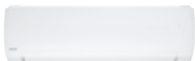







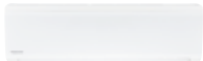

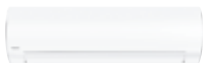

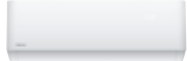
	Макс. рабочий ток, А	Номинал автомата защиты, А a	Межблочный кабель, мм <sup>2</sup> b	Силовой кабель, мм <sup>2</sup> c
DA20EVQ1-1/ DF20EV1-1	3.9	10	5×1.5	3×1.5
DA25EVQ1-1/ DF25EV1-1	4.9	10	5×1.5	3×1.5
DA35EVQ1-1/ DF35EV1-1	9.1	16	5×1.5	3×1.5
DA50EVQ1-1/ DF50EV1-1	9.9	16	5×2.5	3×2.5
DA70EVQ1-1/ DF70EV1-1	13.1	20	5×2.5	3×2.5

Производитель оставляет за собой право внесения изменений в технические характеристики оборудования без предварительного уведомления.

В таблицах указаны минимальные допустимые параметры при использовании медного кабеля питания. При монтаже руководствуйтесь реальными условиями эксплуатации, длинами трасс и другими показателями.

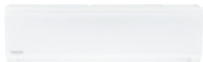

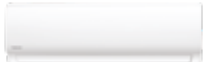
Монтажный комплект для систем кондиционирования. Высокое качество комплектующих и соответствие требуемым характеристикам – залог бесперебойной эксплуатации и длительного срока службы кондиционера.

Модель	Индекс производительности							
	20	25	35	50	60	70	80	
<b>ALPHA</b>  A_AVQ1(2)		МК3-1, МК5-1	МК3-1, МК5-1	МК3-1, МК5-1	МК3-2, МК5-2	—	—	—
<b>EVOLUTION (-30°C)</b>  EVO_AVQS1R	 DRC20 	—	МК3-1, МК5-1	МК3-1, МК5-1	МК3-3, МК5-3	—	МК3-3, МК5-3	—
<b>SIBERIA (-25°C)</b>  SIB_AVQS1R	 DRC01 	—	МК3-1, МК5-1	МК3-1, МК5-1	МК3-2, МК5-2	—	МК3-3, МК5-3	—
<b>AIR INVERTER</b>  AIR_AVQS1R	 DRC15 	—	МК3-1, МК5-1	МК3-1, МК5-1	МК3-1, МК5-1	МК3-2, МК5-2	—	—
<b>CARBON INVERTER</b>  DA_DVQS1R-B	 DRC35 	—	МК3-1, МК5-1	МК3-1, МК5-1	МК3-1, МК5-1	—	МК3-2, МК5-2	—
<b>ICE INVERTER</b>  ICE_AVQS1R	 DRC01 	МК3-1, МК5-1	МК3-1, МК5-1	МК3-1, МК5-1	МК3-1, МК5-1	—	МК3-2, МК5-2	—
<b>O2 INVERTER</b>  O2_AVQS1R-1	 DRC01 	МК3-1, МК5-1	МК3-1, МК5-1	МК3-1, МК5-1	МК3-1, МК5-1	—	МК3-2, МК5-2	—
<b>AIR</b>  AIR_AVQ1	 DRC14 	МК3-1, МК5-1	МК3-1, МК5-1	МК3-1, МК5-1	МК3-2, МК5-2	—	МК3-3, МК5-3	—
<b>CARBON</b>  DA_DVQ1-B2	 DRC35 	МК3-1, МК5-1	МК3-1, МК5-1	МК3-1, МК5-1	МК3-2, МК5-2	—	МК3-3, МК5-3	—
<b>ICE</b>  ICE_AVQ1	 DRC01 	МК3-1, МК5-1	МК3-1, МК5-1	МК3-2, МК5-2	МК3-2, МК5-2	МК3-2, МК5-2	—	МК3-3, МК5-3
<b>EVEREST</b>  DA_EVQ1-1	 DRC25 	МК3-1, МК5-1	МК3-1, МК5-1	МК3-1, МК5-1	МК3-2, МК5-2	—	МК3-3, МК5-3	—



Артикул монтажного комплекта	Комплект поставки
МКЗ-1	<b>МОНТАЖНЫЙ КОМПЛЕКТ №3-1</b> Труба медная $\varnothing 6,35$ мм: толщина стенки 0,76 мм, стандарт ASTM B280.....3 м Труба медная $\varnothing 9,52$ мм: толщина стенки 0,81 мм, стандарт ASTM B280 .....3 м Теплоизоляция 9×6 мм .....3 м Теплоизоляция 9×10 мм .....3 м Кронштейн 450×450 мм (2 шт.) в упаковке с крепежом.....1 к-т Дренажная трубка D16 мм.....3 м Кабель ПВХ 5×1,5 мм <sup>2</sup> ГОСТ (межблочный).....4 м
МКЗ-2	<b>МОНТАЖНЫЙ КОМПЛЕКТ №3-2</b> Труба медная $\varnothing 6,35$ мм: толщина стенки 0,76 мм, стандарт ASTM B280.....3 м Труба медная $\varnothing 12,7$ мм: толщина стенки 0,81 мм, стандарт ASTM B280.....3 м Теплоизоляция 9×6 мм .....3 м Теплоизоляция 9×12.....3 м Кронштейн 500×600 мм (2 шт.) в упаковке с крепежом .....1 к-т Дренажная трубка D16 мм.....3 м Кабель ПВХ 5×1,5 мм <sup>2</sup> ГОСТ (межблочный).....4 м
МКЗ-3	<b>МОНТАЖНЫЙ КОМПЛЕКТ №3-3</b> Труба медная $\varnothing 6,35$ мм: толщина стенки 0,76 мм, стандарт ASTM B280.....3 м Труба медная $\varnothing 15,9$ мм: толщина стенки 0,81 мм, стандарт ASTM B280 .....3 м Теплоизоляция 9×6 мм .....3 м Теплоизоляция 9×15 мм .....3 м Кронштейн 500×600 мм (2 шт.) в упаковке с крепежом .....1 к-т Дренажная трубка D16 мм.....3 м Кабель ПВХ 5×2,5 мм <sup>2</sup> ГОСТ (межблочный).....4 м
МК5-1	<b>МОНТАЖНЫЙ КОМПЛЕКТ №5-1</b> Труба медная $\varnothing 6,35$ мм: толщина стенки 0,76 мм, стандарт ASTM B280.....5 м Труба медная $\varnothing 9,52$ мм: толщина стенки 0,81 мм, стандарт ASTM B280 .....5 м Теплоизоляция 9×6 мм .....5 м Теплоизоляция 9×10 мм .....5 м Кронштейн 450×450 мм (2 шт.) в упаковке с крепежом.....1 к-т Дренажная трубка D16 мм.....5 м Кабель ПВХ 5×1,5 мм <sup>2</sup> ГОСТ (межблочный).....6 м
МК5-2	<b>МОНТАЖНЫЙ КОМПЛЕКТ №5-2</b> Труба медная $\varnothing 6,35$ мм: толщина стенки 0,76 мм, стандарт ASTM B280.....5 м Труба медная $\varnothing 12,7$ мм: толщина стенки 0,81 мм, стандарт ASTM B280.....5 м Теплоизоляция 9×6 мм .....3 м Теплоизоляция 9×12 мм.....3 м Кронштейн 500×600 мм (2 шт.) в упаковке с крепежом .....1 к-т Дренажная трубка D16 мм.....5 м Кабель ПВХ 5×1,5 мм <sup>2</sup> ГОСТ (межблочный).....6 м
МК5-3	<b>МОНТАЖНЫЙ КОМПЛЕКТ №5-3</b> Труба медная $\varnothing 6,35$ мм: толщина стенки 0,76 мм, стандарт ASTM B280.....5 м Труба медная $\varnothing 15,9$ мм: толщина стенки 0,81 мм, стандарт ASTM B280 .....5 м Теплоизоляция 9×6 мм .....3 м Теплоизоляция 9×15 мм.....3 м Кронштейн 500×600 мм (2 шт.) в упаковке с крепежом .....1 к-т Дренажная трубка D16 мм.....5 м Кабель ПВХ 5×2,5 мм <sup>2</sup> ГОСТ (межблочный).....6 м Труба гофрированная ПВХ 16 мм .....6 м

# МУЛЬТИ-СПЛИТ-СИСТЕМЫ



Системы с одним наружным блоком и несколькими внутренними

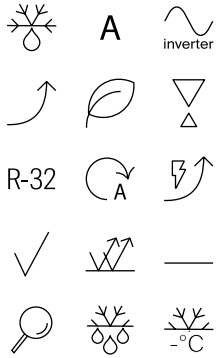

**От 2 до 5 внутренних блоков** подключаются к одному наружному блоку.

**Максимальная производительность 13 кВт на охлаждение.**

**Максимальная длина трубопровода хладагента составляет 75 м.**

**Максимальный перепад высот между блоками – 15 м.**

**Широкий диапазон рабочих температур** наружного воздуха -15~43 °С на охлаждение и -20~24 °С на нагрев.

**Наружные блоки 7 типоразмеров** (4,1-13 кВт).

**Wi-Fi**, удаленное онлайн-управление через «Облако Даичи» (опция).



Листовка



Инструкция по монтажу и эксплуатации



**Функции. Режимы. Опции.**

- Внутренние блоки работают в едином режиме: охлаждение или обогрев. Предпочтительная температура задается в каждом помещении индивидуально с локального пульта соответствующего внутреннего блока

# INVERTER / R-32



## Технические характеристики

Наружный блок			DF40A2MS1R	DF50A2MS1R	DF60A3MS1R	DF70A3MS1R
Количество внутренних блоков			2	2	3	3
Производительность	Охлаждение	кВт	4.10 (2.05-5.00)	5.30 (2.14-5.80)	6.10 (2.20-8.30)	7.10 (2.30-9.20)
	Нагрев	кВт	4.40 (2.49-5.40)	5.65 (2.58-6.50)	6.50 (3.60-8.50)	8.60 (3.65-9.20)
Электропитание	Однофазное	В, Гц, Ф	220~240, 50, 1	220~240, 50, 1	220~240, 50, 1	220~240, 50, 1
Потребляемая мощность	Охлаждение	кВт	1.10	1.48	1.48	1.88
	Нагрев	кВт	0.97	1.25	1.43	2.23
Энергоэффективность / Класс	Охлаждение (EER)		7.20 / A++	7.20 / A++	7.80 / A++	7.10 / A++
	Нагрев (COP)		4.2 / A+	4.2 / A+	4.3 / A+	4.3 / A+
Уровень шума	Наружный блок	дБ(А)	50	50	57	57
Габариты (ШхВхГ)	Наружный блок	мм	745×550×300	745×550×300	889×654×340	889×654×340
Вес	Наружный блок	кг	30	32	47.5	47.5
Хладагент	Тип/заправка	кг	R-32 / 0.75	R-32 / 0.90	R-32 / 1.60	R-32 / 1.70
Трубопровод хладагента	Диаметр для жидкости	мм	2×6.35	2×6.35	3×6.35	3×6.35
	Диаметр для газа	мм	2×9.52	2×9.52	3×9.52	3×9.52
	Длина между блоками*	м	40 / 20	40 / 20	60 / 20	60 / 20
	Перепад между блоками	м	15	15	15	15
Диапазон рабочих температур	В помещении	°С	17~30	17~30	17~30	17~30
	Охлаждение	°С	-15~43	-15~43	-15~43	-15~43
Диапазон рабочих температур наружного воздуха	Нагрев	°С	-22~24	-22~24	-22~24	-22~24

Наружный блок			DF80A4MS1R	DF100A4MS1R	DF125A5MS1R
Количество внутренних блоков			4	4	5
Производительность	Охлаждение	кВт	8.00 (2.30-11.00)	10.50 (2.60-12.00)	12.00 (2.60-13.00)
	Нагрев	кВт	9.50 (3.65-10.25)	12.00 (2.60-13.50)	13.00 (2.60-14.50)
Электропитание	Однофазное	В, Гц, Ф	220~240, 50, 1	220~240, 50, 1	220~240, 50, 1
Потребляемая мощность	Охлаждение	кВт	2.12	3.10	3.45
	Нагрев	кВт	2.20	3.20	3.50
Энергоэффективность / Класс	Охлаждение (EER)		7.20 / A++	6.10 / A++	6.10 / A++
	Нагрев (COP)		4.2 / A+	4.0 / A+	4.0 / A+
Уровень шума	Наружный блок	дБ(А)	58	60	60
Габариты (ШхВхГ)	Наружный блок	мм	889×654×340	1087×1103×440	1087×1103×440
Вес	Наружный блок	кг	51	90	90
Хладагент	Тип/заправка	кг	R-32 / 1.80	R-32 / 2.75	R-32 / 2.75
Трубопровод хладагента	Диаметр для жидкости	мм	4×6.35	4×6.35	5×6.35
	Диаметр для газа	мм	4×9.52	4×9.52	5×9.52
	Длина между блоками*	м	70 / 20	75 / 25	75 / 25
	Перепад между блоками	м	15	15	15
Диапазон рабочих температур	В помещении	°С	17~30	17~30	17~30
Диапазон рабочих температур наружного воздуха	Охлаждение	°С	-15~43	-15~43	-15~43
	Нагрев	°С	-22~24	-22~24	-22~24

## Применяемые внутренние блоки\*\*

Наружные блоки	Настенный тип	Кассетный тип	Кассетный тип	Канальный тип	Напольно-потолочный
	ICE_AVQS1R	DA_AMFS1R	DA_AMCS1R	DA_AMMS1R	DA_AMKS1R
DF40A2MS1R DF50A2MS1R DF60A3MS1R DF70A3MS1R DF80A4MS1R DF100A4MS1R DF125A5MS1R					

\* Максимальная общая длина трубопровода / максимальная длина до внутреннего блока.

\*\* Подробную информацию о подключаемых внутренних блоках см. на странице 61.

### Возможные комбинации наружных и внутренних блоков

Модель наружного блока	Индекс производительности внутренних блоков							
	Два блока		Три блока			Четыре блока		
DF40A2MS1R	20+20	20+25	-	-	-	-	-	-
	20+35	25+25	-	-	-	-	-	-
	25+35		-	-	-	-	-	-
DF50A2MS1R	20+20	20+25	-	-	-	-	-	-
	20+35	25+25	-	-	-	-	-	-
	25+35	35+35	-	-	-	-	-	-
DF60A3MS1R	20+20	20+25	20+20+20	20+20+25	-	-	-	-
	20+35	25+25	20+20+35	20+25+25	-	-	-	-
	20+50	25+35	20+25+35	20+35+35	-	-	-	-
	25+50	35+35	25+25+25	25+25+35	-	-	-	-
	35+50	-	-	-	-	-	-	-
DF70A3MS1R	20+20	20+25	20+20+20	20+20+25	25+25+50	-	-	-
	20+35	20+50	20+20+35	20+20+50	25+35+35	-	-	-
	25+25	25+35	20+25+25	20+25+35	35+35+35	-	-	-
	25+50	35+35	20+25+50	20+35+35	-	-	-	-
	35+50	50+50	25+25+25	25+25+35	-	-	-	-
	-	-	25+25+50	25+35+35	-	-	-	-
	-	-	-	35+35+35	-	-	-	-
DF80A4MS1R	20+20	20+25	20+20+20	25+35+35	25+25+25	20+20+20+20	20+25+35+35	20+20+35+35
	20+35	20+50	20+20+35	20+20+25	25+25+50	20+20+20+35	25+25+25+35	20+25+25+35
	25+25	25+35	20+25+25	20+20+50	25+35+50	20+20+25+25	20+20+20+25	25+25+25+25
	25+50	35+35	20+25+50	20+25+35	35+35+35	20+20+25+50	20+20+20+50	25+25+35+35
	35+50	50+50	20+35+50	20+35+35	35+35+50	20+25+25+25	20+20+25+35	-
	-	-	25+25+35	-	-	-	-	-
DF100A4MS1R	20+35	50+50	20+20+20	20+35+60	25+35+60	20+20+20+20	20+20+35+70	25+25+25+25
	20+50	50+60	20+20+25	20+35+70	25+35+70	20+20+20+25	20+20+50+50	25+25+25+35
	20+60	50+70	20+20+35	20+50+50	25+50+50	20+20+20+35	20+20+50+60	25+25+25+50
	20+70	60+60	20+20+50	20+50+60	25+50+60	20+20+20+50	20+25+25+25	25+25+25+60
	25+25	60+70	20+20+60	20+50+70	25+50+70	20+20+20+60	20+25+25+35	25+25+25+70
	25+35	70+70	20+20+70	20+60+60	25+60+60	20+20+20+70	20+25+25+50	25+25+35+35
	25+50	-	20+25+25	20+60+70	25+60+70	20+20+25+25	20+25+25+60	25+25+35+50
	25+60	-	20+25+35	25+25+25	35+35+35	20+20+25+35	20+25+25+70	25+25+35+60
	25+70	-	20+25+50	25+25+35	35+35+50	20+20+25+50	20+25+35+35	25+25+35+70
	35+35	-	20+25+60	25+25+50	35+35+60	20+20+25+60	20+25+35+50	25+25+50+50
	35+50	-	20+25+70	25+25+60	35+35+70	20+20+25+70	20+25+35+60	25+35+35+35
	35+60	-	20+35+35	25+25+70	35+50+50	20+20+35+35	20+25+35+70	25+35+35+50
	35+70	-	20+35+50	25+35+35	35+50+60	20+20+35+50	20+25+50+50	25+35+35+60
	-	-	-	25+35+50	35+50+70	20+20+35+60	20+35+35+35	35+35+35+35
	-	-	-	-	35+60+60	-	20+35+35+50	35+35+35+50
	-	-	-	-	50+50+50	-	20+35+35+60	-

### Возможные комбинации наружных и внутренних блоков

Модель наружного блока	Индекс производительности внутренних блоков							
	Два блока		Три блока			Четыре блока		
DFI25A5MS1R	20+50	35+60	20+20+20	25+25+25	35+35+35	20+20+20+20	20+25+25+60	25+25+35+50
	20+60	35+70	20+20+25	25+25+35	35+35+50	20+20+20+25	20+25+25+70	25+25+35+60
	20+70	50+50	20+20+35	25+25+50	35+35+60	20+20+20+35	20+25+35+35	25+25+35+70
	25+35	50+60	20+20+50	25+25+60	35+35+70	20+20+20+50	20+25+35+50	25+25+50+50
	25+50	50+70	20+20+60	25+25+70	35+50+50	20+20+20+60	20+25+35+60	25+25+50+60
	25+60	60+60	20+20+70	25+35+35	35+50+60	20+20+20+70	20+25+35+70	25+25+50+70
	25+70	60+70	20+25+25	25+35+50	35+50+70	20+20+25+25	20+25+50+50	25+25+60+60
	35+35	70+70	20+25+35	25+35+60	35+60+60	20+20+25+35	20+25+50+60	25+25+60+70
	35+50	-	20+25+50	25+35+70	35+60+70	20+20+25+50	20+25+50+70	25+35+35+35
	-	-	20+25+60	25+50+50	35+70+70	20+20+25+60	20+25+60+60	25+35+35+50
	-	-	20+25+70	25+50+60	50+50+50	20+20+25+70	20+25+60+70	25+35+35+60
	-	-	20+35+35	25+50+70	50+50+60	20+20+35+35	20+35+35+35	25+35+35+70
	-	-	20+35+50	25+60+60	50+50+70	20+20+35+50	20+35+35+50	25+35+50+50
	-	-	20+35+60	25+60+70	50+60+60	20+20+35+60	20+35+35+60	25+35+50+60
	-	-	20+35+70	25+70+70	50+60+70	20+20+35+70	20+35+35+70	25+35+50+70
	-	-	20+50+50	-	60+60+60	20+20+50+50	20+35+50+50	25+35+60+60
	-	-	20+50+60	-	-	20+20+50+60	20+35+50+60	25+50+50+50
	-	-	20+50+70	-	-	20+20+50+70	20+35+50+70	35+35+35+35
	-	-	20+60+60	-	-	20+20+60+60	20+35+60+60	35+35+35+50
	-	-	20+60+70	-	-	20+20+60+70	20+50+50+50	35+35+35+60
	-	-	20+70+70	-	-	20+20+70+70	25+25+25+25	35+35+35+70
	-	-	-	-	-	20+25+25+25	25+25+25+35	35+35+50+50
	-	-	-	-	-	20+25+25+35	25+25+25+50	35+35+50+60
	-	-	-	-	-	20+25+25+50	25+25+25+60	-
	-	-	-	-	-	-	25+25+25+70	-
	-	-	-	-	-	-	25+25+35+35	-

Модель наружного блока	Индекс производительности внутренних блоков					
	Пять блоков					
DFI25A5MS1R	20+20+20+20+20	20+20+20+35+60	20+20+25+35+35	20+25+25+25+70	25+25+25+25+25	25+25+35+35+50
	20+20+20+20+25	20+20+20+35+70	20+20+25+35+50	20+25+25+35+35	25+25+25+25+35	25+25+35+35+60
	20+20+20+20+35	20+20+20+50+50	20+20+25+35+60	20+25+25+35+50	25+25+25+25+50	25+35+35+35+35
	20+20+20+20+50	20+20+20+50+60	20+20+25+35+70	20+25+25+35+60	25+25+25+25+60	25+35+35+35+50
	20+20+20+20+60	20+20+20+50+70	20+20+35+35+35	20+25+25+35+70	25+25+25+25+70	35+35+35+35+35
	20+20+20+20+70	20+20+20+60+60	20+20+35+35+50	20+25+25+50+50	25+25+25+35+35	-
	20+20+20+25+25	20+20+25+25+25	20+20+35+35+60	20+25+35+35+35	25+25+25+35+50	-
	20+20+20+25+35	20+20+25+25+35	20+20+35+35+70	20+25+35+35+50	25+25+25+35+60	-
	20+20+20+25+50	20+20+25+25+50	20+20+35+50+50	20+25+35+35+60	25+25+25+35+70	-
	20+20+20+25+60	20+20+25+25+60	20+25+25+25+25	20+35+35+35+35	25+25+25+50+50	-
	20+20+20+25+70	20+20+25+25+70	20+25+25+25+35	20+35+35+35+50	25+25+35+35+35	-
	20+20+20+35+35	20+20+25+50+50	20+25+25+25+50	-	-	-
	20+20+20+35+50	20+20+25+50+60	20+25+25+25+60	-	-	-

# Внутренние блоки для мульти-сплит-систем

## ICE

Настенный тип

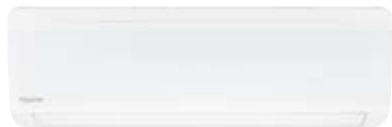

Инструкция по монтажу и эксплуатации

В режиме «локального комфорта» желаемые параметры микроклимата устанавливаются в месте расположения пульта дистанционного управления.

Управление кондиционером с помощью Wi-Fi-контроллера Daichi DW01/11-B (опция)\*.

Внутренний блок настенного типа ICE			ICE20AVQS1R	ICE25AVQS1R	ICE35AVQS1R	ICE50AVQS1R	ICE70AVQS1R
Производительность	Охлаждение/Нагрев	кВт	2.35/2.5	2.65/2.85	3.5/3.5	4.6/5.2	6.16/6.12
Электропитание	Однофазное	В, Гц, Ф	220~240, 50, 1	220~240, 50, 1	220~240, 50, 1	220~240, 50, 1	220~240, 50, 1
Расход воздуха (макс./выс./сред./мин.)		м³/ч	520/470/420/290	590/450/310/250	590/480/350/280	850/800/700/550	900/700/600/500
Уровень шума (выс./сред./низ./тих.)		дБ(А)	40/35/29/24	41/35/30/24	41/35/30/24	44/42/38/31	49/43/38/31
Габариты (ШхВхГ)	Внутренний блок	мм	698×250×185	698×250×185	773×250×185	970×300×225	970×300×225
Вес	Внутренний блок	кг	7.4	7.5	8.4	13.5	12.7
Трубопровод хладагента (R-32)	Диаметр для жидкости	мм	6.35	6.35	6.35	6.35	6.35
	Диаметр для газа	мм	9.52	9.52	9.52	9.52	12.7
ИК- пульт	В комплекте		DRC01	DRC01	DRC01	DRC01	DRC01

## DA\_AMF(C)

Кассетный тип



Инструкция по монтажу и эксплуатации

Внутренние блоки кассетного типа одинаково хорошо подходят для загородных домов, офисов и других коммерческих помещений.

### Дренажный насос

Встроенный дренажный насос с возможностью подъема конденсата на высоту до 500 мм.

Управление кондиционером с помощью Wi-Fi-контроллера Daichi DW11-BL/DW12-BL (опция)\*.

Внутренний блок кассетного типа			DA35AMFS1R	DA50AMFS1R	DA70AMCS1R
Декоративная панель			DPT03MA	DPT03MA	DPC04MA
Производительность	Охлаждение/Нагрев	кВт	3.5/4.0	4.5/5.0	7.1/8.0
Электропитание	Однофазное	В, Гц, Ф	220~240, 50, 1	220~240, 50, 1	220~240, 50, 1
Расход воздуха (макс./выс./сред./мин.)		м³/ч	650/560/520/450	710/670/590/450	1280/1220/1100/880
Уровень шума (выс./сред./низ./тих.)		дБ(А)	44/41/38/34	47/45/41/35	47/45/41/36
Габариты (ШхВхГ)	Внутренний блок	мм	596×240×596	596×240×596	840×240×840
	Декоративная панель	мм	670×50×670	670×50×670	950×60×950
Вес	Внутренний блок	кг	20.0	20.0	26.0
	Декоративная панель	кг	3.5	3.5	7.0
Трубопровод хладагента (R-32)	Диаметр для жидкости	мм	6.35	6.35	9.52
	Диаметр для газа	мм	9.52	12.7	15.9
Проводной пульт	В комплекте		DRC01	DRC01	DRC01

\* Возможность работы данного оборудования с Wi-Fi-контроллером уточняйте у поставщика.

# Внутренние блоки для мульти-сплит-систем

## DA\_AMMS

Канальный тип



Инструкция по монтажу и эксплуатации

### Компактные габариты

Высота блока 200 мм идеальна для монтажа в подвесной потолок.

**Фильтр предварительной очистки.** Эффективно задерживает тополиный пух, шерсть животных, пыль.

**Управление кондиционером с помощью Wi-Fi-контроллера Daichi DW11-BL/DW12-BL (опция)\*.**

Внутренний блок канального типа			DA25AMMS1R	DA35AMMS1R	DA50AMMS1R	DA60AMMS1R	DA70AMMS1R
Производительность	Охлаждение/Нагрев	кВт	2.5/2.8	3.5/3.85	5.0/5.5	6.0/6.6	7.1/8.0
Электропитание	Однофазное	В, Гц, Ф	220~240, 50, 1	220~240, 50, 1	220~240, 50, 1	220~240, 50, 1	220~240, 50, 1
Расход воздуха (макс./выс./сред./мин.)		м³/ч	570/450/350/280	620/550/400/300	840/700/600/500	1120/1000/750/550	1120/1000/750/550
Уровень шума (выс./сред./низ./тих.)		дБ(А)	41/37/34/31	42/39/35/32	45/41/36/33	48/42/37/34	48/42/37/34
Габариты (ШxВxГ)	Внутренний блок	мм	700×200×615	700×200×615	900×200×615	1100×200×615	1100×200×615
Вес	Внутренний блок	кг	21	22	26	30	30
Трубопровод хладагента (R-32)	Диаметр для жидкости	мм	6.35	6.35	6.35	9.52	9.52
	Диаметр для газа	мм	9.52	9.52	12.7	15.9	15.9
Проводной пульт	В комплекте		DC25W	DC25W	DC25W	DC25W	DC25W

## DA\_AMKS

Напольно-потолочный тип



Инструкция по монтажу и эксплуатации

### Два варианта монтажа

Возможность установки как на потолок, так и на пол.

**Протяженный воздушный поток по принципу эффекта Коанда.**

### Вертикальное распределение

Автоматическое качание горизонтальной заслонки.

**Управление кондиционером с помощью Wi-Fi-контроллера Daichi DW11-BL/DW12-BL (опция)\*.**

Внутренний блок напольно-потолочного типа			DA25AMKS1R	DA35AMKS1R	DA50AMKS1R	DA70AMKS1R
Производительность	Охлаждение/Нагрев	кВт	2.6/2.7	3.5/4.0	4.5/5.0	7.1/8.0
Электропитание	Однофазное	В, Гц, Ф	220~240, 50, 1	220~240, 50, 1	220~240, 50, 1	220~240, 50, 1
Расход воздуха (макс./выс./сред./мин.)		м³/ч	700/610/540/420	700/610/540/420	680/590/520/410	950/870/800/720
Уровень шума (выс./сред./низ./тих.)		дБ(А)	38/35/30/26	38/35/30/26	38/35/30/26	38/35/31/27
Габариты (ШxВxГ)	Внутренний блок	мм	870×665×235	870×665×235	870×665×235	1200×665×235
Вес	Внутренний блок	кг	25.0	25.0	25.5	33.0
Трубопровод хладагента (R-32)	Диаметр для жидкости	мм	6.35	6.35	6.35	9.52
	Диаметр для газа	мм	9.52	9.52	12.7	15.9
ИК-пульт	В комплекте		DRC01	DRC01	DRC01	DRC01

\* Возможность работы данного оборудования с Wi-Fi-контроллером уточняйте у поставщика.



РАЗДЕЛ	ОСОБЕННОСТЬ							
		Наружные блоки DF_A2/3/4/5MSIR	Настенный тип, ICE ICE_AVQSIR	Кассетный тип 600*600 DA_AMFSIR	Кассетный тип DA_AMCSIR	Канальный тип DA_AMMSIR	Напольно-потолочный тип DA_AMKSIR	
КОМФОРТ	Автоматический режим		+	+	+	+	+	
	Скорости вентилятора		+	+	+	+	+	
	Функция «Комфортный сон»		+	+	+	+	+	
	Вертикальное распределение		+	+	+	+	+	
	Авто		+	+	+	+	+	
	Режим осушения воздуха		+	+	+	+	+	
	Бесшумный режим работы		+	+	+	+	+	
	Локальный комфорт						+	
	Турбо		+	+	+	+	+	
	Комфортное воздушораспределение		+	+	+	+	+	
	Протяженный воздушный поток Коанда						+	
	Дежурный режим 8°C			+			+	
	Подготовка к теплому старту			+	+	+	+	
	Оптимальное оттаивание		+	+				
	ЭНЕРГОСБЕРЕЖЕНИЕ	Энергоэффективность класса A		+	+			
DC-инвертор			+	+	+	+	+	
Плавный пуск компрессора			+	+	+	+	+	
Режим энергосбережения			+	+	+	+	+	
Режим «Standby»			+	+	+	+	+	
R-32			+	+	+	+	+	
НАДЕЖНОСТЬ	Автоматический перезапуск		+	+	+	+	+	
	Устойчивость к перепадам напряжения		+	+	+	+	+	
	Надежная работа		+	+				
	Встроенный дренажный насос				+	+	+	
	Коррозионная стойкость		+	+				
ЗДОРОВЬЕ	Противоплесневая обработка		+					
	Автоматическая очистка испарителя		+	+	+	+	+	
	Фильтр предварительной очистки		+	+	+	+	+	
	Отсутствие электромагнитных помех		+	+	+	+	+	
УПРАВЛЕНИЕ	Wi-Fi, онлайн-управление*		+	+	+	+	+	
	Работа по таймеру 24/7		+	+	+	+	+	
	Контроль температуры			+	+	+	+	
	Самодиагностика		+	+	+	+	+	
	Блокировка			+	+	+	+	
	Форсированное оттаивание		+	+				
	Часы			+			+	
	Охлаждение и обогрев при низких температурах		+	+				
	Информационный дисплей			+	+		+	
	Проводной пульт						DC25W	
ИК-пульт			DRC01	DRC01	DRC01		DRC01	

\* Возможность работы данного оборудования с Wi-Fi-контроллером уточняйте у поставщика.

## ICE

### Монтажные данные

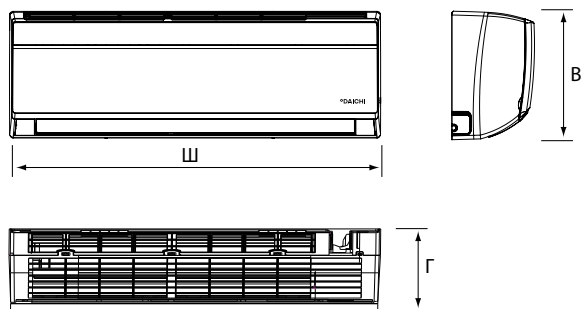

	ГАБАРИТЫ (Ш x B x Г)		
	Ш	B	Г
ICE20AVQS1R	698	250	185
ICE25AVQS1R	698	250	185
ICE35AVQS1R	773	250	185
ICE50AVQS1R	970	300	225
ICE70AVQS1R	970	300	225

## DA\_AMM

### Канальный тип

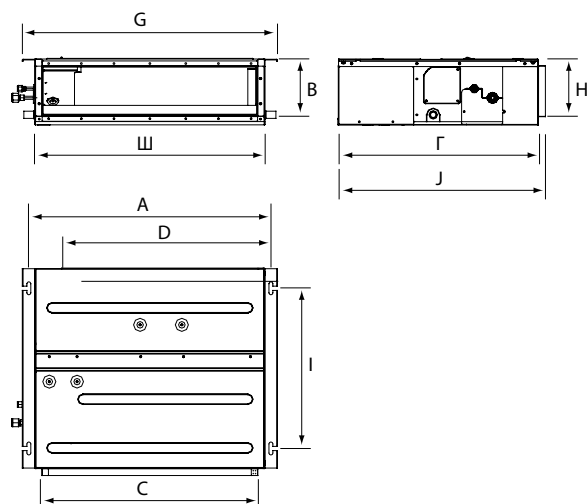

	ГАБАРИТЫ (Ш x B x Г)				
	Ш	B	Г	A	I
DA25AMMS1R	700	200	615	742	491
DA35AMMS1R	700	200	615	742	491
DA50AMMS1R	900	200	615	942	491
DA60AMMS1R	1100	200	615	1142	491
DA70AMMS1R	1100	200	615	1142	491

	ГАБАРИТЫ				
	C	D	G	H	J
DA25AMMS1R	662	620	782	156	635
DA35AMMS1R	662	620	782	156	635
DA50AMMS1R	862	820	982	156	635
DA60AMMS1R	1062	1020	1182	156	635
DA70AMMS1R	1062	1020	1182	156	635

## DA\_AMK

### Напольно-потолочный тип

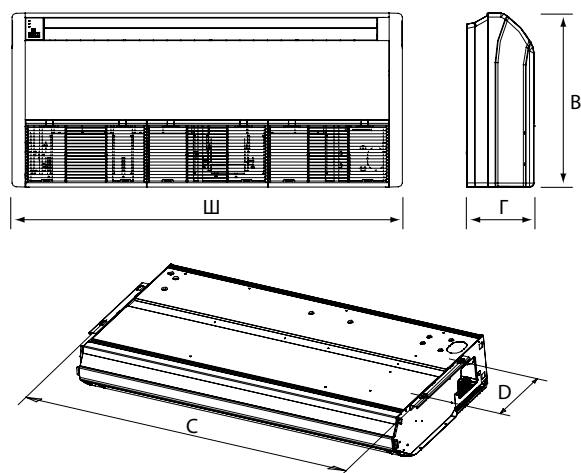

	ГАБАРИТЫ (Ш x B x Г)				
	Ш	B	Г	C	D
DA25AMKS1R	870	665	235	812	318
DA35AMKS1R	870	665	235	812	318
DA50AMKS1R	870	665	235	812	318
DA70AMKS1R	1200	665	235	1142	318

Производитель оставляет за собой право внесения изменений в технические характеристики оборудования без предварительного уведомления.

В таблицах указаны минимальные допустимые параметры при использовании медного кабеля питания. При монтаже руководствуйтесь реальными условиями эксплуатации, длинами трасс и другими показателями.

## DA\_AMF

Кассетный тип 600×600

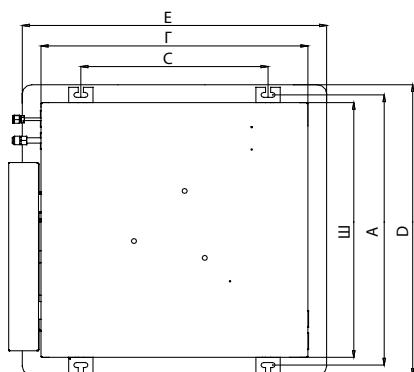

ГАБАРИТЫ (Ш x B x Г)

	Ш	B	Г	A	C	D	E
DA35AMFS1R	596	240	596	630	400	670	670
DA50AMFS1R	596	240	596	630	400	670	670

## DA\_AMC

Кассетный тип

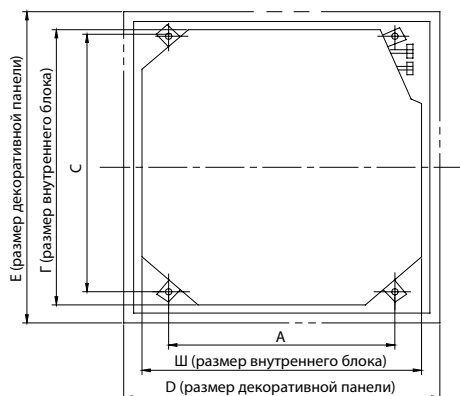

ГАБАРИТЫ (Ш x B x Г)

	Ш	B	Г	A	C	D	E
DA70AMCS1R	840	240	840	680	780	950	950

## DF\_A\_M

Наружные блоки

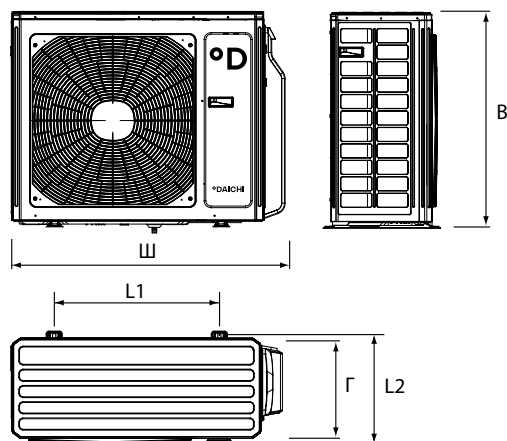

ГАБАРИТЫ (Ш x B x Г)

	Ш	B	Г	L1	L2
DF40A2MS1R	745	550	300	512	332
DF50A2MS1R	745	550	300	512	332
DF60A3MS1R	889	654	340	570	371
DF70A3MS1R	889	654	340	570	371
DF80A4MS1R	889	654	340	570	371
DF100A4MS1R	1087	1103	440	631	401
DF125A5MS1R	1087	1103	440	631	401

Производитель оставляет за собой право внесения изменений в технические характеристики оборудования без предварительного уведомления.

В таблицах указаны минимальные допустимые параметры при использовании медного кабеля питания. При монтаже руководствуйтесь реальными условиями эксплуатации, длинами трасс и другими показателями.

## Блок-схема подключения кондиционера к однофазной сети

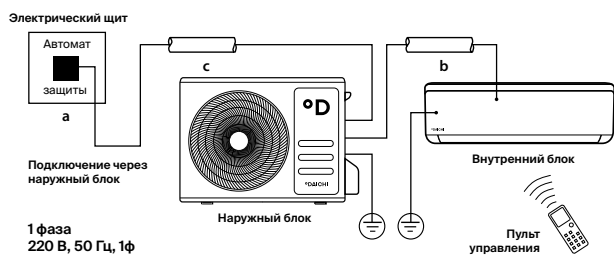

	Номинальный ток, макс., А	Номинал автомата защиты, А	Межблочный кабель, мм <sup>2</sup>	Силовой кабель, мм <sup>2</sup>
	a	b	c	
<b>Настенный тип ICE</b>				
ICE20AVQS1R	-	10	4×1.5	-
ICE25AVQS1R	-	10	4×1.5	-
ICE35AVQS1R	-	10	4×1.5	-
ICE50AVQS1R	-	10	4×1.5	-
ICE70AVQS1R	-	10	4×1.5	-
<b>Кассетный тип</b>				
DA35AMFS1R	-	10	4×1.5	-
DA50AMFS1R	-	10	4×1.5	-
DA70AMCS1R	-	10	4×1.5	-
<b>Канальный тип</b>				
DA25AMMS1R	-	10	4×1.5	-
DA35AMMS1R	-	10	4×1.5	-
DA50AMMS1R	-	10	4×1.5	-
DA60AMMS1R	-	10	4×1.5	-
DA70AMMS1R	-	10	4×1.5	-
<b>Напольно-потолочный тип</b>				
DA25AMKS1R	-	10	4×1.5	-
DA35AMKS1R	-	10	4×1.5	-
DA50AMKS1R	-	10	4×1.5	-
DA70AMKS1R	-	10	4×1.5	-
<b>Наружный блок</b>				
DF40A2MS1R	10.0	16	4×1.5	3×2.5
DF50A2MS1R	11.0	16	4×1.5	3×2.5
DF60A3MS1R	12.9	25	4×1.5	3×2.5
DF70A3MS1R	15.0	25	4×1.5	3×2.5
DF80A4MS1R	16.0	25	4×1.5	3×2.5
DF100A4MS1R	20.0	32	4×1.5	3×4.0
DF125A5MS1R	20.0	32	4×1.5	3×4.0

Производитель оставляет за собой право внесения изменений в технические характеристики оборудования без предварительного уведомления.

В таблицах указаны минимальные допустимые параметры при использовании медного кабеля питания. При монтаже руководствуйтесь реальными условиями эксплуатации, длинами трасс и другими показателями.

# КОНДИЦИОНЕРЫ СЕРИИ CITY LINE



Кассетный тип  
600\*600

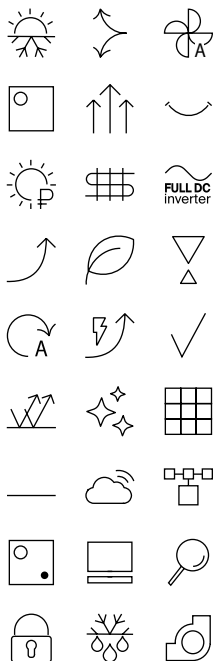

### Внутренние блоки

кассетного типа 600×600 отлично подходят как для офисов и других коммерческих помещений.

### Хладагент R-32

Наиболее озонобезопасный и энергоэффективный хладагент с низким потенциалом глобального потепления.

### DC-инверторный вентилятор

внутреннего блока с низким уровнем шума и экономичным энергопотреблением.

**Компактный габаритный размер для монтажа** в подвесной потолок от 240 мм.

**Широкий диапазон** изменений угла воздушного потока 45–80° обеспечивает эффективное кондиционирование всего пространства помещения.

### Охлаждение и обогрев при низких температурах

Расширенный диапазон рабочих температур позволяет эксплуатировать кондиционер при низких температурах воздуха от - 20°C. Установка подогрева картера компрессора (опция) позволит облегчить запуск системы при отрицательных температурах наружного воздуха и гарантирует ее стабильную работу.

### Подача воздуха по восьми направлениям

Декоративная панель DPT05L обеспечивает подачу воздуха в четырех направлениях и дополнительную угловую подачу.

### Встроенный дренажный насос

внутреннего блока выполняет подъем конденсата на высоту до 1000 мм.

**Wi-Fi**, удаленное онлайн-управление через «Облако Даичи». Контроллер DW11-BL/DW12-BL (опция).



Инструкция  
по монтажу и  
эксплуатации

### Функции. Режимы. Опции.

- Режим энергосбережения
- Низкий уровень шума
- Подготовка к теплому старту
- Компактные размеры
- Простота монтажа
- Интеллектуальное размораживание теплообменника
- Специальная теплостойкая конструкция встроенного блока электроники
- Самодиагностика
- Устойчивость к перепадам напряжения
- Централизованное управление, интеграция в систему BMS

# FULL DC INVERTER / R-32



Внутренний блок  
DA50ALFS1R



Наружный блок  
DF50ALS1R



Пульт управления  
DRC01



DC18W  
(опция)



DW11-BL  
DW12-BL  
(опция)\*

## Технические характеристики

Внутренний блок		DA35ALFS1R	DA50ALFS1R
Декоративная панель		DPT05L	DPT05L
Наружный блок		DF35ALS1R	DF50ALS1R
Производительность	Охлаждение	кВт 3.5	5.0
	Нагрев	кВт 4.0	5.5
Электропитание	Однофазное	В, Гц, Ф 220~240, 50/60, 1	220~240, 50/60, 1
Потребляемая мощность	Охлаждение	кВт 1.00	1.56
	Нагрев	кВт 1.05	1.65
Сезонная энергоэффективность / Класс	Охлаждение (SEER)	5.9 / A+	5.9 / A+
	Нагрев (SCOP)	4.0 / A+	4.0 / A+
Энергоэффективность / Класс	Охлаждение (EER)	3.50 / A	3.21 / A
	Нагрев (COP)	3.81 / A	3.33 / C
Расход воздуха (макс./мин.)	Внутренний блок	м³/ч 650 / 400	700 / 400
Уровень шума	Внутренний блок (выс./сред./низ.)	дБ(А) 39/36/33	39/36/33
	Наружный блок	дБ(А) 50	53
Габариты (ШxВxГ)	Внутренний блок	мм 570x265x570	570x265x570
	Декоративная панель	мм 620x47.5x620	620x47.5x620
	Наружный блок	мм 818x596x302	818x596x302
Вес	Внутренний блок	кг 17	20
	Декоративная панель	кг 3.5	3.5
	Наружный блок	кг 37	39
Хладагент	Тип/заправка	кг R-32 / 0.78	R-32 / 1.00
Трубопровод хладагента	Диаметр для жидкости	мм 6.35	6.35
	Диаметр для газа	мм 9.52	12.7
	Длина между блоками	м 30	35
	Перепад между блоками	м 15	20
Диапазон рабочих температур	Охлаждение	°С -20~48	-20~48
	Нагрев	°С -20~24	-20~24
Пульт управления	Беспроводной	DRC01	DRC01
	Проводной (опция)	DC18W	DC18W

\* Возможность работы данного оборудования с Wi-Fi-контроллером уточняйте у поставщика.

Кассетный тип

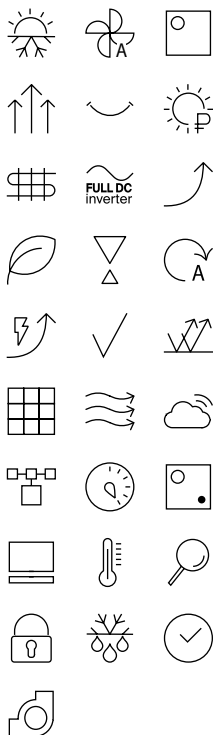

**Современный дизайн кассетных блоков** одинаково хорошо подходит для офисов и других коммерческих помещений.

#### Хладагент R-32

Наиболее озонобезопасный и энергоэффективный хладагент с низким потенциалом глобального потепления.

#### Широкий диапазон

изменений угла воздушного потока на 45–80° обеспечивает эффективное кондиционирование всего пространства помещения.

#### Охлаждение и обогрев при низких температурах

Расширенный диапазон рабочих температур позволяет эксплуатировать кондиционер при низких температурах воздуха от -20°C. Подогрев картера компрессора (опциональный для блоков мощностью 7 кВт и встроенный для блоков больших мощностей) позволит облегчить запуск системы при отрицательных температурах наружного воздуха и гарантирует ее стабильную работу.

**Уменьшенный размер для монтажа** в подвесной потолок от 240 мм.

**Большие длины трасс** фреоновых трубопроводов до 75 м, перепад высот до 30 м.

#### Подача воздуха по восьми направлениям

декоративная панель DPC06L обеспечивает подачу воздуха в четырех направлениях и дополнительную угловую подачу.

#### Встроенный дренажный насос

внутреннего блока выполняет подъем конденсата на высоту до 1000 мм.

**Wi-Fi**, удаленное онлайн-управление через «Облако Даичи». Контроллер DW11-BL/DW12-BL (опция).



Инструкция по монтажу и эксплуатации



#### Функции. Режимы. Опции.

- Режим энергосбережения
- Низкий уровень шума
- Подготовка к теплому старту
- Компактные размеры
- Простота монтажа
- Интеллектуальное размораживание теплообменника
- Специальная теплостойкая конструкция встроенного блока электроники
- Самодиагностика с звуковыми сообщениями об ошибках
- Многоуровневая защита
- Устойчивость к перепадам напряжения
- Централизованное управление, интеграция в систему BMS



# FULL DC INVERTER / R-32



Внутренний блок  
DA100ALCS1R



Наружный блок  
DF100ALS1R



Пульт управления  
DRC01



DC18W  
(опция)



DW11-BL  
DW12-BL  
(опция)\*

## Технические характеристики

Внутренний блок			DA70ALCS1R	DA100ALCS1R	DA140ALCS1R	DA160ALCS1R
Декоративная панель			DPC06L	DPC06L	DPC06L	DPC06L
Наружный блок			DF70ALS1R	DF100ALS1R	DF140ALS3R	DF160ALS3R
Производительность	Охлаждение	кВт	7.0	10.0	13.4	14.5
	Нагрев	кВт	8.0	12.0	15.5	17.0
Электропитание		В, Гц, Ф	220~240, 50/60, 1	220~240, 50/60, 1	220~240, 50/60, 1 / 380~415, 50/60, 3	
Потребляемая мощность	Охлаждение	кВт	2.05	3.15	4.70	5.20
	Нагрев	кВт	2.20	3.55	4.45	4.80
Сезонная энергоэффективность / Класс	Охлаждение (SEER)		7.2 / A++	6.1 / A++	6.1 / A++	6.1 / A++
	Нагрев (SCOP)		3.9 / A	4.0 / A+	4.0 / A+	3.8 / A
Энергоэффективность / Класс	Охлаждение (EER)		3.41 / A	3.17 / B	2.85 / D	2.79 / D
	Нагрев (COP)		3.64 / A	3.38 / C	3.48 / B	3.54 / B
Расход воздуха (макс./мин.)	Внутренний блок	м³/ч	1100 / 870	1500 / 1220	1900 / 1140	2000 / 1140
Уровень шума	Внутренний блок (выс./сред./низ.)	дБ(А)	42/40/39	48/46/42	51/48/45	52/50/48
	Наружный блок	дБ(А)	52	55	57	57
Габариты (ШхВхГ)	Внутренний блок	мм	840×240×840	840×240×840	840×290×840	840×290×840
	Декоративная панель	мм	950×52×950	950×52×950	950×52×950	950×52×950
	Наружный блок	мм	892×698×340	940×820×460	940×820×460	900×1345×340
Вес	Внутренний блок	кг	29	31	36	36
	Декоративная панель	кг	6.0	6.0	6.0	6.0
	Наружный блок	кг	53	83	99	112
Хладагент	Тип/заправка	кг	R-32 / 1.60	R-32 / 2.50	R-32 / 2.80	R-32 / 3.60
Трубопровод хладагента	Диаметр для жидкости	мм	9.52	9.52	9.52	9.52
	Диаметр для газа	мм	15.9	15.9	15.9	15.9
	Длина между блоками	м	50	65	75	75
	Перепад между блоками	м	25	30	30	30
Диапазон рабочих температур	Охлаждение	°С	-20~48	-20~48	-20~48	-20~48
	Нагрев	°С	-20~24	-20~24	-20~24	-20~24
Пульт управления	Беспроводной		DRC01	DRC01	DRC01	DRC01
	Проводной (опция)		DC18W	DC18W	DC18W	DC18W

\* Возможность работы данного оборудования с Wi-Fi-контроллером уточняйте у поставщика.

Канальный тип  
средненапорный

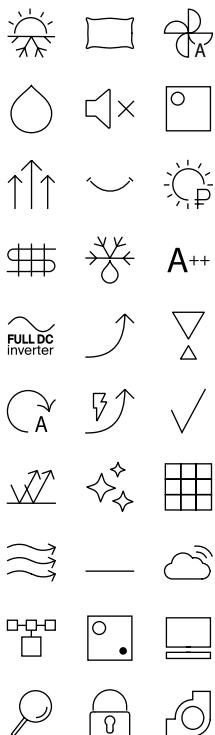

**Компактные габаритные размеры:**  
высота блоков от 200 мм.

**Выбор внешнего статического давления** среди пяти значений на пульте управления, до 75 Па.

**Дренажный насос** с высотой подъема 1000 мм.

**Улучшенный V-образный теплообменник внутреннего блока**

**Длины трасс трубопроводов до 50 м**

**Изоляция находится внутри корпуса**

**Вентилятор оптимизированной конструкции** со сниженным уровнем шума и увеличенным расходом воздуха.

**Фильтр предварительной очистки** входит в стандартную комплектацию.

**Возможность присоединения воздухопроводов** снизу или с задней стороны внутреннего блока.

**Хладагент R-32**

Наиболее озонобезопасный и энергоэффективный хладагент с низким потенциалом глобального потепления.

**Охлаждение и обогрев при низких температурах**

Расширенный диапазон рабочих температур позволяет эксплуатировать кондиционер при низких температурах воздуха от -20 °С. Установка подогрева картера компрессора (опция) позволит облегчать запуск системы при отрицательных температурах наружного воздуха и гарантирует ее стабильную работу.

**Дежурный режим 8 °С**

Во время вашего отсутствия в помещении будет стабильно поддерживаться температура выше 8 °С для предотвращения замерзания помещения.

**Wi-Fi**, удаленное онлайн-управление через «Облако Даичи». Контроллер DW11-BL/DW12-BL (опция)\*.



Инструкция  
по монтажу и  
эксплуатации

#### Функции. Режимы. Опции.

- DC-инверторная технология
- Низкий уровень шума
- Подготовка к теплому старту
- Режим энергосбережения
- Компактные размеры
- Простота монтажа
- Интеллектуальное размораживание теплообменника
- Самодиагностика
- Устойчивость к перепадам напряжения
- Централизованное управление, интеграция в систему BMS

# FULL DC INVERTER / R-32



Внутренний блок  
DA50ALMS1R



Наружный блок  
DF50ALS1R



Пульт управления  
DC18W



DW11-BL/DW12-BL  
(опция)\*



DRC01  
(опция)

## Технические характеристики

Внутренний блок		DA35ALMS1R	DA50ALMS1R	DA70ALMS1R
Наружный блок		DF35ALS1R	DF50ALS1R	DF70ALS1R
Производительность	Охлаждение	кВт 3.5	5.0	7.0
	Нагрев	кВт 4.0	5.5	8.0
Электропитание	Однофазное	В, Гц, Ф 220~240, 50/60, 1	220~240, 50/60, 1	220~240, 50/60, 1
Потребляемая мощность	Охлаждение	кВт 0.95	1.55	2.18
	Нагрев	кВт 1.05	1.45	2.21
Сезонная энергоэффективность / Класс	Охлаждение (SEER)	6.1 / A++	6.1 / A++	6.8 / A++
	Нагрев (SCOP)	4.0 / A+	4.0 / A+	4.0 / A+
Энергоэффективность / Класс	Охлаждение (EER)	3.68 / A	3.23 / A	3.33 / A
	Нагрев (COP)	3.81 / A	3.79 / A	3.56 / B
Расход воздуха (макс./мин.)	Внутренний блок	м³/ч 650 / 450	950 / 700	1200 / 940
Уровень шума	Внутренний блок (выс./сред./низ.)	дБ(А) 38/36/34	42/39/36	39/37/36
	Наружный блок	дБ(А) 50	53	57
Внешнее статическое давление	Внутренний блок	Па 0-50	0-50	0-75
Габариты (ШxВxГ)	Внутренний блок	мм 700×200×450	1000×200×450	1300×220×450
	Наружный блок	мм 818×596×302	818×596×302	980×968×340
Вес	Внутренний блок	кг 20	26	31
	Наружный блок	кг 37	39	53
Хладагент	Тип/заправка	кг R-32 / 0.78	R-32 / 1.00	R-32 / 1.60
Трубопровод хладагента	Диаметр для жидкости	мм 6.35	6.35	9.52
	Диаметр для газа	мм 9.52	12.7	15.9
	Длина между блоками	м 30	35	50
	Перепад между блоками	м 15	20	25
Диапазон рабочих температур	Охлаждение	°С -20~48	-20~48	-20~48
	Нагрев	°С -20~24	-20~24	-20~24
Пульт управления	Проводной	DC18W	DC18W	DC18W
	Беспроводной (опция)	DRC01	DRC01	DRC01

\* Возможность работы данного оборудования с Wi-Fi-контроллером уточняйте у поставщика.

Канальный тип  
высоконапорный

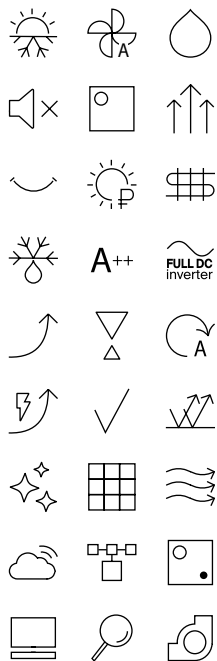

### Компактные габаритные размеры

Все модели имеют высоту всего 300 мм.

**Выбор внешнего статического давления** среди пяти значений на пульте управления, до 200 Па.

**Дренажный насос** с высотой подъема 1000 мм.

**Улучшенный V-образный теплообменник внутреннего блока**

**Длины трасс трубопроводов до 75 м**

**Изоляция находится внутри корпуса**

**Вентилятор оптимизированной конструкции** со сниженным уровнем шума и увеличенным расходом воздуха.

### Хладагент R-32

Наиболее озонобезопасный и энергоэффективный хладагент с низким потенциалом глобального потепления.

**Фильтр предварительной очистки** входит в стандартную комплектацию.

**Возможность присоединения воздухопроводов** снизу или с задней стороны внутреннего блока.

### Охлаждение и обогрев при низких температурах

Расширенный диапазон рабочих температур позволяет эксплуатировать кондиционер при низких температурах воздуха от -20°C. Встроенный подогрев картера компрессора позволит облегчить запуск системы при отрицательных температурах наружного воздуха и гарантирует ее стабильную работу.

### Дежурный режим 8°C

Во время вашего отсутствия в помещении будет стабильно поддерживаться температура выше 8°C для предотвращения замерзания помещения.

**Wi-Fi**, удаленное онлайн-управление через «Облако Даичи». Контроллер DW11-BL/DW12-BL (опция).



Инструкция  
по монтажу и  
эксплуатации

### Функции. Режимы. Опции.

- Многоступенчатый вентилятор внутреннего блока
- Режим энергосбережения
- Низкий уровень шума
- Подготовка к теплому старту
- Компактные размеры
- Простота монтажа
- Интеллектуальное размораживание теплообменника
- Самодиагностика
- Устойчивость к перепадам напряжения
- Централизованное управление, интеграция в систему BMS
- Сигнализация загрязненности фильтра

# FULL DC INVERTER / R-32



Внутренний блок  
DA160ALHS1R



Наружный блок  
DF160ALS1R



Пульт управления  
DC18W



DW11-BL/DW12-BL  
(опция)\*



DRC01  
(опция)

## Технические характеристики

Внутренний блок		DA100ALHS1R		DA140ALHS1R		DA160ALHS1R	
Наружный блок		DF100ALS1R		DF140ALS3R		DF160ALS3R	
Производительность	Охлаждение	кВт	10.0	13.4	16.0		
	Нагрев	кВт	12.0	15.5	17.0		
Электропитание		В, Гц, Ф	220~240, 50/60, 1		220~240, 50/60, 1 / 380~415, 50/60, 3		
Потребляемая мощность	Охлаждение	кВт	3.2	4.7	5.45		
	Нагрев	кВт	3.4	4.45	5.0		
Сезонная энергоэффективность / Класс	Охлаждение (SEER)		6.1 / A++	5.4 / A+	6.1 / A++		
	Нагрев (SCOP)		4.0 / A+	3.7 / A	4.0 / A+		
Энергоэффективность / Класс	Охлаждение (EER)		3.12 / B	2.85 / C	2.94 / C		
	Нагрев (COP)		3.53 / B	3.48 / B	3.40 / C		
Расход воздуха (макс./мин.)	Внутренний блок	м³/ч	1800 / 1270		2200 / 1490		
Уровень шума	Внутренний блок (выс./сред./низ.)	дБ(А)	41/39/37		40/39/37		
	Наружный блок	дБ(А)	55		59		
Внешнее статическое давление	Внутренний блок	Па	0-150		0-150		
Габариты (ШxВxГ)	Внутренний блок	мм	1000x300x700		1400x300x700		
	Наружный блок	мм	940x820x460		940x820x460		
Вес	Внутренний блок	кг	41		50		
	Наружный блок	кг	83		99		
Хладагент	Тип/заправка	кг	R-32 / 2.50		R-32 / 2.80		
Трубопровод хладагента	Диаметр для жидкости	мм	9.52		9.52		
	Диаметр для газа	мм	15.9		15.9		
	Длина между блоками	м	65		75		
	Перепад между блоками	м	30		30		
Диапазон рабочих температур	Охлаждение	°С	-20~48		-20~48		
	Нагрев	°С	-20~24		-20~24		
Пульт управления	Проводной		DC18W		DC18W		
	Беспроводной (опция)		DRC01		DRC01		

\* Возможность работы данного оборудования с Wi-Fi-контроллером уточняйте у поставщика.

Напольно-  
потолочный тип

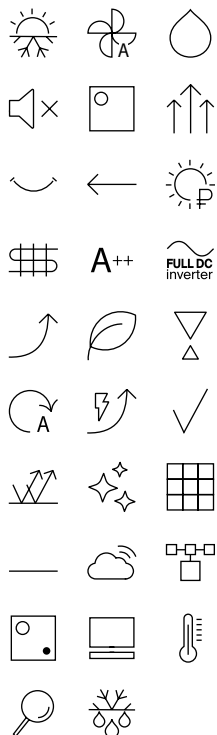

**Компактные габаритные размеры внутренних блоков** имеют одинаковую толщину всего 235 мм.

#### Хладагент R-32

Наиболее озонобезопасный и энергоэффективный хладагент с низким потенциалом глобального потепления.

#### Протяженный воздушный поток по принципу эффекта Коанда

Широкие горизонтальные жалюзи создают воздушный поток, направленный вдоль потолка в режиме охлаждения или вдоль пола в режиме нагрева.

#### Режим локального комфорта IFeel

Желаемые параметры микроклимата устанавливаются в месте расположения пульта дистанционного управления.

#### FULL DC Inverter

Передовые инверторные технологии, которые позволяют не только создать максимально тихий и комфортный кондиционер, но и сделать его максимально энергоэффективным.

**Сдвоенная воздушная заслонка** обеспечивает более равномерное распределение температуры по высоте помещения.

#### Охлаждение и обогрев при низких температурах.

Расширенный диапазон рабочих температур позволяет эксплуатировать кондиционер при низких температурах воздуха от -20°C. Подогрев картера компрессора (опциональный для блоков мощностью до 7 кВт и встроенный для блоков больших мощностей) позволит облегчать запуск системы при отрицательных температурах наружного воздуха и гарантирует ее стабильную работу.

#### Дежурный режим 8°C

Во время вашего отсутствия в помещении будет стабильно поддерживаться температура выше 8°C для предотвращения замерзания помещения.

**Wi-Fi**, удаленное онлайн-управление через «Облако Даичи». Контроллер DW11-BL/DW12-BL (опция).



Инструкция  
по монтажу и  
эксплуатации

#### Функции. Режимы. Опции.

- Многоступенчатый вентилятор внутреннего блока
- Режим энергосбережения
- Низкий уровень шума
- Подготовка к теплomu старту
- Централизованное управление, интеграция в систему BMS
- Интеллектуальное размораживание теплообменника
- Простота монтажа
- Режим «Standby»
- Специальная теплостойкая конструкция встроенного блока электроники
- Самодиагностика с сообщениями об ошибках
- Устойчивость к перепадам напряжения

# FULL DC INVERTER / R-32



Внутренний блок  
DA50ALKS1R



Наружный блок  
DF50ALS1R



Пульт управления  
DRC01



DC18W  
(опция)



DW11-BL  
DW12-BL  
(опция)\*

## Технические характеристики

Внутренний блок			DA35ALKS1R	DA50ALKS1R	DA70ALKS1R	DA100ALKS1R	DA140ALKS1R	DA160ALKS1R
Наружный блок			DF35ALS1R	DF50ALS1R	DF70ALS1R	DF100ALS1R	DF140ALS3R	DF160ALS3R
Производительность	Охлаждение	кВт	3.5	5.0	7.0	10	13.4	16
	Нагрев	кВт	4.0	5.5	8.0	12	15.5	17
Электропитание		В, Гц, Ф	220~240, 50/60, 1		220~240, 50/60, 1		220~240, 50/60, 1 / 380~415, 50/60, 3	
Потребляемая мощность	Охлаждение	кВт	0.9	1.55	1.9	3.2	4.3	5.4
	Нагрев	кВт	0.95	1.65	2.45	3.4	4.4	5.4
Сезонная энергоэффективность / Класс	Охлаждение (SEER)		6.7 / A++	6.1 / A++	6.8 / A++	6.1 / A++	6.1 / A++	6.1 / A++
	Нагрев (SCOP)		4.0 / A+	4.0 / A+	3.9 / A	4.0 / A+	4.0 / A+	4.0 / A+
Энергоэффективность / Класс	Охлаждение (EER)		3.89 / A	3.23 / A	3.68 / A	3.12 / B	3.12 / B	2.96 / C
	Нагрев (COP)		4.21 / A	3.44 / B	3.27 / C	3.53 / B	3.52 / B	3.15 / D
Расход воздуха (макс./мин.)	Внутренний блок	м³/ч	650 / 460	850 / 600	1300 / 940	1600 / 1260	2100 / 1480	2300 / 1590
Уровень шума	Внутренний блок (выс./сред./низ.)	дБ(А)	42/38/32	42/39/36	44/41/38	47/45/43	50/48/44	53/49/45
	Наружный блок	дБ(А)	50	53	52	55	57	57
Габариты (ШхВхГ)	Внутренний блок	мм	870×235×665		1200×235×665		1570×235×665	
	Наружный блок	мм	818×596×302	818×596×302	980×968×340	940×820×460	940×820×460	900×1345×340
Вес	Внутренний блок	кг	39	39	40	32	40	42
	Наружный блок	кг	37	39	53	83	99	112
Хладагент	Тип/заправка	кг	R-32 / 0.78	R-32 / 1.00	R-32 / 1.60	R-32 / 2.50	R-32 / 2.80	R-32 / 3.60
Трубопровод хладагента	Диаметр для жидкости	мм	6.35	6.35	9.52	9.52	9.52	9.52
	Диаметр для газа	мм	9.52	12.7	15.9	15.9	15.9	15.9
	Длина между блоками	м	30	35	50	65	75	75
	Перепад между блоками	м	15	20	25	30	30	30
Диапазон рабочих температур	Охлаждение	°С	-20~48	-20~48	-20~48	-20~48	-20~48	-20~48
	Нагрев	°С	-20~24	-20~24	-20~24	-20~24	-20~24	-20~24
Пульт управления	Беспроводной		DRC01	DRC01	DRC01	DRC01	DRC01	DRC01
	Проводной (опция)		DC18W	DC18W	DC18W	DC18W	DC18W	DC18W

\* Возможность работы данного оборудования с Wi-Fi-контроллером уточняйте у поставщика.

РАЗДЕЛ	ОСОБЕННОСТЬ					
		Кассетный тип 600*600 DA_ALFSIR	Кассетный тип DA_ALCSIR	Канальный тип средненапорный DA_ALMSIR	Канальный тип высоконапорный DA_ALHSIR	Напольно-потолочный тип DA_ALKSIR
КОМФОРТ	Автоматический режим	+	+	+	+	+
	Скорости вентилятора	+	+	+	+	+
	Функция «Комфортный сон»	+	+	+	+	+
	Вертикальное распределение	+	+			+
	Авто	+	+	+	+	+
	Режим осушения воздуха	+	+	+	+	+
	Бесшумный режим работы	+	+	+	+	+
	Локальный комфорт	+	+	+	+	+
	Турбо	+	+	+	+	+
	Комфортное воздухораспределение	+	+	+	+	+
	Протяженный воздушный поток Коанда					+
	Дежурный режим 8 °C	+	+	+	+	+
	Подготовка к теплomu старту	+	+	+	+	+
	Оптимальное оттаивание	+	+	+	+	+
ЭНЕРГОСБЕРЕЖЕНИЕ	A++ Высокий показатель SEER	+	+	+	+	+
	Full DC inverter	+	+	+	+	+
	Плавный пуск компрессора	+	+	+	+	+
	Режим энергосбережения	+	+			+
	Режим «Standby»	+	+	+	+	+
	R-32 Хладагент R-32	+	+	+	+	+
НАДЕЖНОСТЬ	Автоматический перезапуск	+	+	+	+	+
	Устойчивость к перепадам напряжения	+	+	+	+	+
	Надежная работа	+	+	+	+	+
	Коррозионная стойкость	+	+	+	+	+
ЗДОРОВЬЕ	Автоматическая очистка испарителя	+	+	+	+	+
	Фильтр предварительной очистки	+	+	+	+	+
	Подмес атмосферного воздуха		+	+	+	
	Отсутствие электромагнитных помех	+	+	+	+	+
УПРАВЛЕНИЕ	Wi-Fi, онлайн-управление*	+	+	+	+	+
	Централизованное управление	+	+	+	+	+
	Работа по таймеру 24/7	+	+	+	+	+
	Управление двумя пультами	+	+	+	+	+
	Выбор точки регулирования	+	+	+	+	+
	Интеграция в систему BMS	+	+	+	+	+
	Контроль температуры	+	+	+	+	+
	Самодиагностика	+	+	+	+	+
	Блокировка	+	+	+	+	+
	Форсированное оттаивание	+	+	+	+	+
	Часы	+	+			+
	Охлаждение и обогрев при низких температурах	+	+	+	+	+
	Встроенный дренажный насос (1000 мм)	+	+	+	+	
	Информационный LED дисплей	+	+			+
Проводной пульт			DC18W	DC18W		
ИК-пульт		DRC01	DRC01		DRC01	

\* Возможность работы данного оборудования с Wi-Fi-контроллером уточняйте у поставщика.



## DA\_ALF / DA\_ALC

Кассетный тип

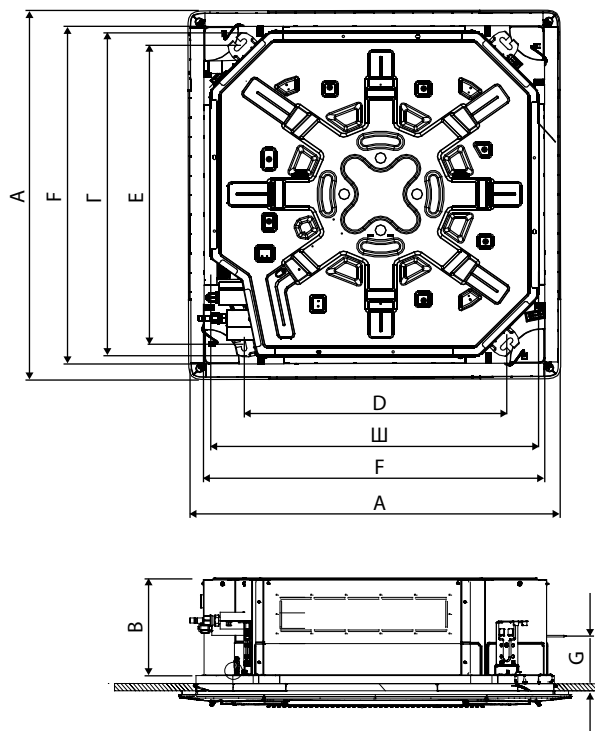

600x600 кассета	ГАБАРИТЫ (Ш x B x Г)							
	Ш	B	Г	A	F	D	E	G
DA35ALFS1R	570	265	570	620	580	520	560	170
DA50ALFS1R	570	265	570	620	580	520	560	170

Стандартная кассета	ГАБАРИТЫ (Ш x B x Г)							
	Ш	B	Г	A	F	D	E	G
DA70ALCS1R	840	240	840	950	870	660	790	165
DA100ALCS1R	840	240	840	950	870	660	790	165
DA140ALCS1R	840	290	840	950	870	660	790	165
DA160ALCS1R	840	290	840	950	870	660	790	165

## DA\_ALM / DA\_ALH

Канальный тип

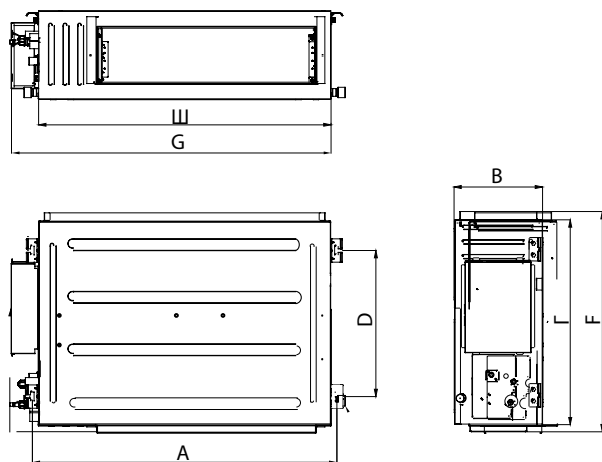

Канальный тип средненапорный	ГАБАРИТЫ (Ш x B x Г)						
	Ш	B	Г	A	D	F	G
DA35ALMS1R	700	200	450	450	415	474	768
DA50ALMS1R	1000	200	450	600	415	474	1068
DA70ALMS1R	1300	220	450	700	415	474	1368

Канальный тип высоконапорный	ГАБАРИТЫ (Ш x B x Г)						
	Ш	B	Г	A	D	F	G
DA100ALHS1R	1000	300	700	700	500	754	1092
DA140ALHS1R	1400	300	700	800	500	754	1492
DA160ALHS1R	1400	300	700	800	500	754	1543

Производитель оставляет за собой право внесения изменений в технические характеристики оборудования без предварительного уведомления.

В таблицах указаны минимальные допустимые параметры при использовании медного кабеля питания. При монтаже руководствуйтесь реальными условиями эксплуатации, длинами трасс и другими показателями.

## DA\_ALK

Напольно-потолочный тип

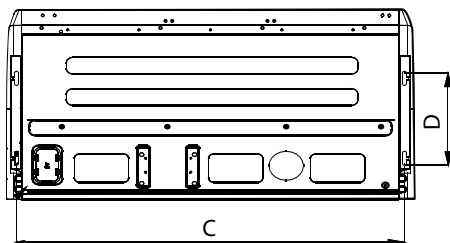
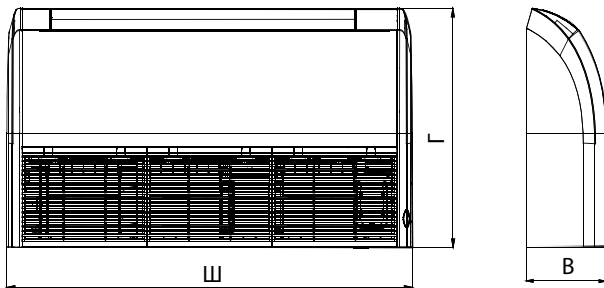

ГАБАРИТЫ (Ш x В x Г)

	Ш	В	Г	С	D
DA35ALKS1R	870	235	665	812	318
DA50ALKS1R	870	235	665	812	318
DA70ALKS1R	1200	235	665	1142	318
DA100ALKS1R	1200	235	665	1142	318
DA140ALKS1R	1570	235	665	1512	318
DA160ALKS1R	1570	235	665	1512	318

## DF\_ALS

Наружные блоки

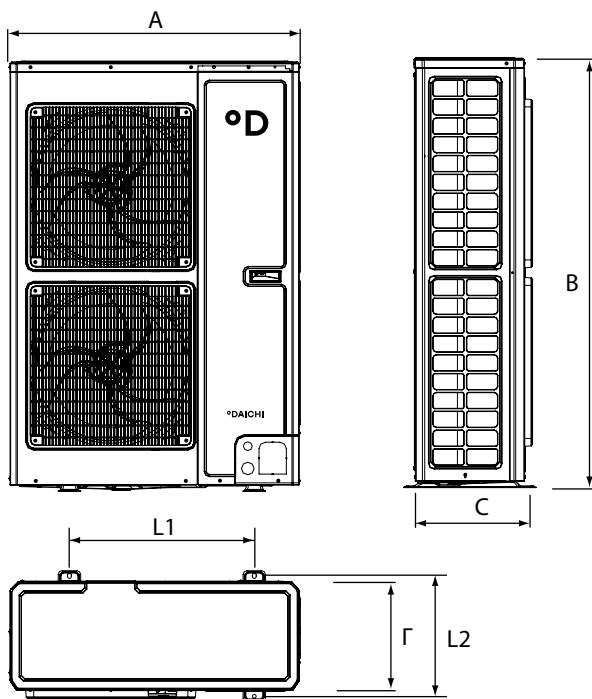

ГАБАРИТЫ (Ш x В x Г)

	Ш	В	Г	L1	L2	С	F
DF35ALS1R	818	596	302	550	348	378	887
DF50ALS1R	818	596	302	550	348	378	887
DF70ALS1R	892	698	340	560	364	396	952
DF100ALS1R	940	820	460	610	486	530	/
DF140ALS3R	940	820	460	610	486	530	/
DF160ALS3R	900	1345	340	572	378	412	/

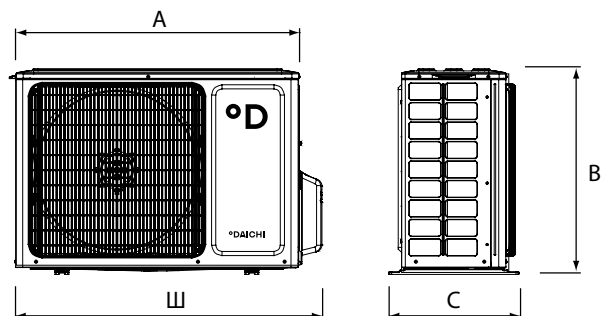

Производитель оставляет за собой право внесения изменений в технические характеристики оборудования без предварительного уведомления.

В таблицах указаны минимальные допустимые параметры при использовании медного кабеля питания. При монтаже руководствуйтесь реальными условиями эксплуатации, длинами трасс и другими показателями.

## Подключение питания к наружному и внутреннему блоку

Вариант 1

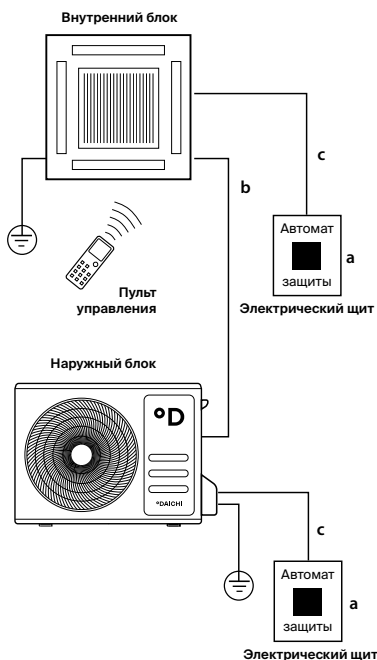

Макс. рабочий ток, А		Номинал автомата защиты, А		Межблочный кабель, мм <sup>2</sup>	Силовой кабель, мм <sup>2</sup>			
ВБ	НБ	ВБ	НБ		ВБ	НБ		
		a		b	c			
<b>Кассетный тип 600×600</b>								
DA35ALFS1R	DF35ALS1R	>3	6	10	16	2×1.5	3×1.5	3×1.5
DA50ALFS1R	DF50ALS1R	>3	8	10	16	2×1.5	3×1.5	3×2.5
<b>Кассетный тип 600×600</b>								
DA70ALCS1R	DF70ALS1R	>3	16.5	10	20	2×1.5	3×1.5	3×2.5
DA100ALCS1R	DF100ALS1R	>3	20	10	32	2×1.5	3×1.5	3×4.0
DA140ALCS1R	DF140ALS3R	>3	9	10	16	2×1.5	3×1.5	5×2.5
DA160ALCS1R	DF160ALS3R	>3	9	10	20	2×1.5	3×1.5	5×2.5
<b>Напольно-потолочный тип</b>								
DA35ALKS1R	DF35ALS1R	>3	6	10	16	2×1.5	3×1.5	3×1.5
DA50ALKS1R	DF50ALS1R	>3	8	10	16	2×1.5	3×1.5	3×2.5
DA70ALKS1R	DF70ALS1R	>3	16.5	10	20	2×1.5	3×1.5	3×2.5
DA100ALKS1R	DF100ALS1R	>3	20	10	32	2×1.5	3×1.5	3×4.0
DA140ALKS1R	DF140ALS3R	>3	9	10	16	2×1.5	3×1.5	5×2.5
DA160ALKS1R	DF160ALS3R	>3	9	10	20	2×1.5	3×1.5	5×2.5
<b>Канальный тип средненапорный</b>								
DA35ALMS1R	DF35ALS1R	>3	6	10	16	2×1.5	3×1.5	3×1.5
DA50ALMS1R	DF50ALS1R	>3	8	10	16	2×1.5	3×1.5	3×2.5
DA70ALMS1R	DF70ALS1R	>3	16.5	10	20	2×1.5	3×1.5	3×2.5
<b>Канальный тип высоконапорный</b>								
DA100ALHS1R	DF100ALS1R	>3	20	10	32	2×1.5	3×1.5	3×4.0
DA140ALHS1R	DF140ALS3R	>3	9	10	16	2×1.5	3×1.5	5×2.5
DA160ALHS1R	DF160ALS3R	>3	9	10	20	2×1.5	3×1.5	5×2.5

## Подключение питания к наружному блоку

Вариант 2



Макс. рабочий ток, А		Номинал автомата защиты, А		Межблочный кабель, мм <sup>2</sup>	Силовой кабель, мм <sup>2</sup>
		a	b	c	
<b>Кассетный тип 600×600</b>					
DA35ALFS1R	DF35ALS1R	6	16	2×1.5+3×1.5	3×1.5
DA50ALFS1R	DF50ALS1R	8	16	2×1.5+3×1.5	3×2.5
<b>Кассетный тип 600×600</b>					
DA70ALCS1R	DF70ALS1R	16.5	20	2×1.5+3×1.5	3×2.5
DA100ALCS1R	DF100ALS1R	20	32	2×1.5+3×1.5	3×4.0
DA140ALCS1R	DF140ALS3R	9	16	2×1.5+3×1.5	5×2.5
DA160ALCS1R	DF160ALS3R	9	20	2×1.5+3×1.5	5×2.5
<b>Напольно-потолочный тип</b>					
DA35ALKS1R	DF35ALS1R	6	16	2×1.5+3×1.5	3×1.5
DA50ALKS1R	DF50ALS1R	8	16	2×1.5+3×1.5	3×2.5
DA70ALKS1R	DF70ALS1R	16.5	20	2×1.5+3×1.5	3×2.5
DA100ALKS1R	DF100ALS1R	20	32	2×1.5+3×1.5	3×4.0
DA140ALKS1R	DF140ALS3R	9	16	2×1.5+3×1.5	5×2.5
DA160ALKS1R	DF160ALS3R	9	20	2×1.5+3×1.5	5×2.5
<b>Канальный тип средненапорный</b>					
DA35ALMS1R	DF35ALS1R	6	16	2×1.5+3×1.5	3×1.5
DA50ALMS1R	DF50ALS1R	8	16	2×1.5+3×1.5	3×2.5
DA70ALMS1R	DF70ALS1R	16.5	20	2×1.5+3×1.5	3×2.5
<b>Канальный тип высоконапорный</b>					
DA100ALHS1R	DF100ALS1R	20	32	2×1.5+3×1.5	3×4.0
DA140ALHS1R	DF140ALS3R	9	16	2×1.5+3×1.5	5×2.5
DA160ALHS1R	DF160ALS3R	9	20	2×1.5+3×1.5	5×2.5

Производитель оставляет за собой право внесения изменений в технические характеристики оборудования без предварительного уведомления.

В таблицах указаны минимальные допустимые параметры при использовании медного кабеля питания. При монтаже руководствуйтесь реальными условиями эксплуатации, длинами трасс и другими показателями.

# ТЕХНОЛОГИЧЕСКОЕ ОХЛАЖДЕНИЕ СЕРИЯ DFT



**DC-инвертор**

Система DAICHI DFT создана на базе инверторных технологий. Инвертор плавно регулирует производительность, быстро снижает температуру при большом перепаде и медленно, приближается к заданному значению, при этом контролируя его в пределах +/- 0,5°C.

**Экономия первичных затрат**

Сегмент технологического кондиционирования в большинстве своем представлен оборудованием дорогих производителей. Система DAICHI DFT существенно более выгодна для клиентов. При этом уровень заработка дилера остается выше, чем при реализации стандартного оборудования.

**Низкотемпературное применение**

Система DAICHI DFT может эксплуатироваться на охлаждение в широком диапазоне температур. С учетом опциональной доработки в сервисном центре «ДАИЧИ» диапазон рабочих температур составляет от -40 до +48°C. При этом система работает без потери производительности.

**Широкая линейка оборудования**

Система DAICHI DFT представлена широким диапазоном наружных блоков производительностью до 16 кВт. Внутренние блоки представлены привычным типоразмером из настенных, кассетных, канальных и подпотолочных серий.

**Максимальные длины и перепады**

Системы DAICHI DFT произведены с использованием японских компрессоров, способных обеспечить удаленность внутреннего блока на расстояние 60 м, а перепад 30 м, контролируя заданные параметры с прецизионной точностью.

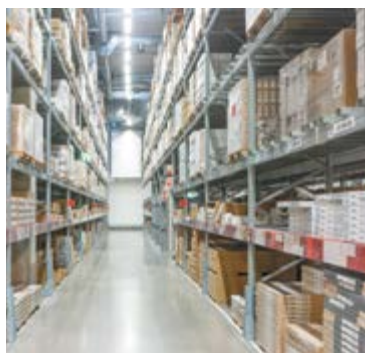
**Работа с несколькими внутренними блоками.\*****ОБЛАСТИ ПРИМЕНЕНИЯ****Серверные****Телекоммуникации****Лаборатории****Предприятия торговли****Функции. Режимы. Опции.**

- Специальное антикоррозионное покрытие
- Электронно-расширительный вентиль
- Автоматический перезапуск
- Режим ротации и резервирования работы блоков
- Самодиагностика
- Устойчивость к перепадам напряжения

\* Возможность работы с несколькими внутренними блоками уточняйте у поставщика.

Настенный тип

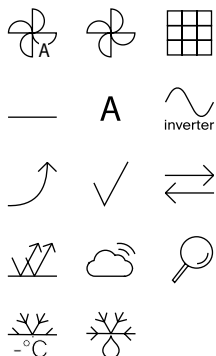
**Инверторный двигатель**

вентилятора внутреннего блока с низким потреблением электроэнергии.

**Информационный дисплей**

Индикацию дисплея и звук зуммера можно отключить для более комфортного использования.

**Электронно-расширительный**

**вентиль** обеспечивает контроль расхода хладагента с учетом больших длин трасс и перепадов высот.

**Высокоэффективный фильтр**

для поддержания высокого качества воздуха в помещении.

**7 скоростной вентилятор**

обеспечивает гибкость управления для удовлетворения потребностей различных условий в помещении.

**Вариативность подключения фреоновых трасс**

Возможность подключения слева, справа или сзади существенно облегчает задачу монтажа.

**Точность установки температуры**

Установленную температуру можно регулировать с шагом 0,5°C, что обеспечивает точное и комфортное управление климатом в помещении.

**Возможность удаленного управления через интернет**

или локальную сеть через «Облако Даичи» со смартфона или ПК.

**Функции. Режимы. Опции.**

- Инверторный двигатель
- Автоматический перезапуск
- Самодиагностика
- Устойчивость к перепадам напряжения
- Фильтр предварительной очистки
- Автоматическое качание заслонки

# INVERTER / R-410A



Настенный блок  
DAT70BLQS1



Наружный блок  
DFT70ALS1



DRC12  
(опция)



DC50W  
(опция)

## Технические характеристики

Внутренний блок		DAT70BLQS1		DAT90BLQS1		DAT100BLQS1	
Наружный блок		DFT70ALS1		DFT90ALS1		DFT100ALS1	
Производительность	Охлаждение	кВт	7.2	9.2	11		
Электропитание	Однофазное	В, Гц, Ф	220~240, 50/60, 1	220~240, 50/60, 1	220~240, 50/60, 1		
Потребляемая мощность	Охлаждение	кВт	1.72	2.15	2.84		
Энергоэффективность / Класс	Охлаждение (EER)		4.19 / A	4.28 / A	3.87 / A		
Расход воздуха (макс.~мин.)	Внутренний блок	м³/ч	1240~869	1427~1043	1427~1043		
Уровень шума	Внутренний блок (выс.~низ.)	дБ(А)	48~38	52~43	52~43		
	Наружный блок	дБ(А)	54	54	54		
Габариты (ШхВхГ)	Внутренний блок	мм	1194×343×262	1194×343×262	1194×343×262		
	Наружный блок	мм	973×862×302	973×862×302	973×862×302		
Вес	Внутренний блок	кг	17.4	17.6	17.6		
	Наружный блок	кг	58	58	58		
Хладагент	Тип/заправка	кг	R-410A / 1.40	R-410A / 1.40	R-410A / 1.40		
Трубопровод хладагента	Диаметр для жидкости	мм	9.52	9.52	9.52		
	Диаметр для газа	мм	15.9	15.9	15.9		
	Длина между блоками	м	45	45	45		
	Перепад между блоками	м	30	30	30		
Диапазон рабочих температур	Охлаждение	°C	-5~48 (-40°C опция)	-5~48 (-40°C опция)	-5~48 (-40°C опция)		
Пульт управления	Проводной (опция)		DC50W	DC50W	DC50W		
	Беспроводной (опция)		DRC12	DRC12	DRC12		

Напольно-  
потолочный тип

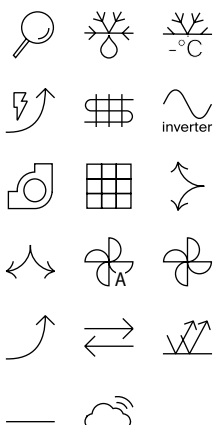

### Инверторный двигатель

вентилятора внутреннего блока с низким потреблением электроэнергии.

### Информационный дисплей

Индикацию дисплея и звук зуммера можно отключить для более комфортного использования.

### Протяженный воздушный поток по принципу эффекта Коанда

#### 3D-распределение воздушного

потока. Все пространство помещения охлаждается или нагревается равномерно за счет качания горизонтальных и вертикальных заслонок.

### Электронно-расширительный

вентиль обеспечивает контроль расхода хладагента с учетом больших длин трасс и перепадов высот.

### 7 скоростной вентилятор

обеспечивает гибкость управления для удовлетворения потребностей различных условий в помещении.

### Варианты монтажа

Внутренний блок может быть установлен как на потолке, так и на полу.

### Воздушный фильтр

для поддержания высокого качества воздуха в помещении.

### Вариативность подключения фреоновых трасс

Возможность подключения слева, справа или сзади существенно облегчает задачу монтажа.

### Точность установки температуры

Установленную температуру можно регулировать с шагом 0,5 °С, что обеспечивает точное и комфортное управление климатом в помещении.

### Возможность удаленного управления через интернет

или локальную сеть через «Облако Даичи» со смартфона или ПК.



### Функции. Режимы. Опции.

- Инверторный двигатель
- Автоматический перезапуск
- Самодиагностика
- Устойчивость к перепадам напряжения
- Фильтр предварительной очистки
- Автоматическое качание заслонки



# INVERTER / R-410A



Напольно-потолочный блок  
DAT70BLKS1



Наружный блок  
DFT70ALS1



DRC12  
(опция)



DC50W  
(опция)

## Технические характеристики

Внутренний блок		DAT70BLKS1		DAT90BLKS1		DAT100BLKS1		DAT140BLKS1	
Наружный блок		DFT70ALS1		DFT90ALS1		DFT100ALS1		DFT140ALS1	
Производительность	Охлаждение	кВт	7.2	9.2	11	14.5			
Электропитание	Однофазное	В, Гц, Ф	220~240, 50/60, 1	220~240, 50/60, 1	220~240, 50/60, 1	220~240, 50/60, 1			
Потребляемая мощность	Охлаждение	кВт	1.77	2.19	2.93	3.75			
Энергоэффективность / Класс	Охлаждение (EER)		4.07 / A	4.20 / A	3.75 / A	3.86 / A			
Расход воздуха (макс.~мин.)	Внутренний блок	м³/ч	800~500	1200~700	1980~1730	1980~1730			
Уровень шума	Внутренний блок (выс.~низ.)	дБ(А)	43~38	45~40	47~42	47~42			
	Наружный блок	дБ(А)	54	54	54	55			
Габариты (ШхВхГ)	Внутренний блок	мм	990×203×660	1280×203×660	1670×244×680	1670×244×680			
	Наружный блок	мм	973×862×302	973×862×302	973×862×302	1053×865×523			
Вес	Внутренний блок	кг	28	34.5	54	54			
	Наружный блок	кг	58	58	58	85			
Хладагент	Тип/заправка	кг	R-410A / 1.40	R-410A / 1.40	R-410A / 1.40	R-410A / 2.60			
Трубопровод хладагента	Диаметр для жидкости	мм	9.52	9.52	9.52	9.52			
	Диаметр для газа	мм	15.9	15.9	15.9	15.9			
	Длина между блоками	м	45	45	45	60			
	Перепад между блоками	м	30	30	30	30			
Диапазон рабочих температур	Охлаждение	°C	-5~48 (-40°C опция)	-5~48 (-40°C опция)	-5~48 (-40°C опция)	-5~48 (-40°C опция)			
Пульт управления	Беспроводной (опция)		DRC12	DRC12	DRC12	DRC12			
	Проводной (опция)		DC50W	DC50W	DC50W	DC50W			

Кассетный тип

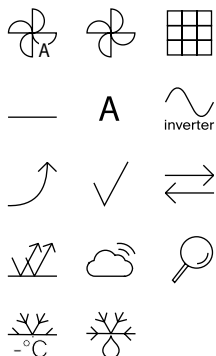
**Инверторный двигатель**

вентилятора внутреннего блока с низким потреблением электроэнергии.

**7 скоростной вентилятор**

обеспечивает гибкость управления для удовлетворения потребностей различных условий в помещении.

**Возможность подмеса свежего воздуха**

и отвода части воздушного потока в труднодоступную зону помещения благодаря наличию специальных патрубков.

**Электронно-расширительный вентиль**

обеспечивает контроль расхода хладагента с учетом больших длин трасс и перепадов высот.

**Подача воздуха по восьми направлениям**

Декоративная панель DPC04M обеспечивает круговую подачу воздуха благодаря угловым отверстиям.

**Встроенный насос дренажной системы**

отводит конденсат с подъемом до 750 мм.

**Точность установки температуры****Возможность удаленного управления через интернет**

или локальную сеть через «Облако Даичи» со смартфона или ПК.

**Функции. Режимы. Опции.**

- Автоматический перезапуск
- Режим ротации и резервирования работы блоков
- Самодиагностика
- Устойчивость к перепадам напряжения
- Фильтр предварительной очистки

# INVERTER / R-410A



Кассетный блок  
DAT70BLC S1



Наружный блок  
DFT70ALS1



DRC12  
(опция)



DC50W  
(опция)

## Технические характеристики

Внутренний блок		DAT70BLC S1		DAT100BLC S1		DAT140BLC S1	
Декоративная панель		DPC04M		DPC04M		DPC04M	
Внешний блок		DFT70ALS1		DFT100ALS1		DFT140ALS1	
Производительность	Охлаждение	кВт	7.2	11	14.5		
Электропитание	Однофазное	В, Гц, Ф	220~240, 50/60, 1	220~240, 50/60, 1	220~240, 50/60, 1		
Потребляемая мощность	Охлаждение	кВт	1.78	2.92	3.75		
Энергоэффективность / Класс	Охлаждение (EER)		4.04 / A	3.77 / A	3.87 / A		
Расход воздуха (макс.~мин.)	Внутренний блок	м³/ч	1332~908	1651~1127	1658~1130		
	Уровень шума						
Габариты (ШxВxГ)	Внутренний блок (выс.~низ.)	дБ(А)	43~38	45~40	46~39		
	Наружный блок	дБ(А)	54	54	55		
	Внутренний блок	мм	840x300x840	840x300x840	840x300x840		
Вес	Декоративная панель	мм	950x54.5x950	950x54.5x950	950x54.5x950		
	Наружный блок	мм	973x862x302	973x862x302	1053x865x523		
	Внутренний блок	кг	28.7	28.7	30.9		
Хладагент	Декоративная панель	кг	6	6	6		
	Наружный блок	кг	58	58	85		
	Тип/заправка	кг	R-410A / 1.40	R-410A / 1.40	R-410A / 1.40		
	Трубопровод хладагента	Диаметр для жидкости	мм	9.52	9.52	9.52	
Диапазон рабочих температур	Диаметр для газа	мм	15.9	15.9	15.9		
	Длина между блоками	м	45	45	60		
	Перепад между блоками	м	30	30	30		
Пульт управления	Охлаждение	°C	-5~48 (-40°C опция)	-5~48 (-40°C опция)	-5~48 (-40°C опция)		
	Проводной (опция)		DRC12	DRC12	DRC12		
	Беспроводной (опция)		DC50W	DC50W	DC50W		

Канальный тип  
средненапорный

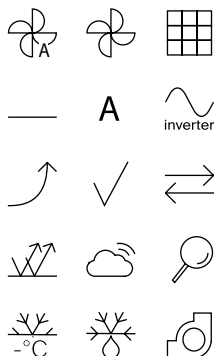

### Легкая и компактная конструкция

Высота блоков от 210 мм.

### Инверторный двигатель

вентилятора внутреннего блока с низким потреблением электроэнергии.

### Внешнее статическое давление

внутреннего блока составляет до 100 Па.

### Электронно-расширительный

**вентиль** обеспечивает контроль расхода хладагента с учетом больших длин трасс и перепадов высот.

### 7 скоростной вентилятор

обеспечивает гибкость управления для удовлетворения потребностей различных условий в помещении.

### Встроенный насос дренажной

**системы** принудительно отводит конденсат с подъемом до 750 мм.

### Варианты монтажа

Внутренний блок может быть установлен как на потолке, так и на полу.

### Фильтр предварительной очистки

для поддержания высокого качества воздуха в помещении.

### Точность установки температуры

Установленную температуру можно регулировать с шагом 0,5°C, что обеспечивает точное и комфортное управление климатом в помещении.

### Возможность присоединения

**воздуховодов** снизу или с задней стороны внутреннего блока.

### Возможность удаленного управления через интернет

или локальную сеть через «Облако Даичи» со смартфона или ПК.



### Функции. Режимы. Опции.

- Автоматический перезапуск
- Режим ротации и резервирования работы блоков
- Самодиагностика
- Устойчивость к перепадам напряжения
- Фильтр предварительной очистки

# INVERTER / R-410A



Канальный блок  
DAT140BLMS1



Наружный блок  
DFT140ALS1



DRC12  
(опция)



DC50W  
(опция)

## Технические характеристики

Внутренний блок		DAT70BLMS1		DAT90BLMS1		DAT100BLMS1		DAT140BLMS1	
Наружный блок		DFT70ALS1		DFT90ALS1		DFT100ALS1		DFT140ALS1	
Производительность	Охлаждение	кВт	7.2	9.2	11	14.5			
Электропитание	Однофазное	В, Гц, Ф	220~240, 50/60, 1	220~240, 50/60, 1	220~240, 50/60, 1	220~240, 50/60, 1			
Потребляемая мощность	Охлаждение	кВт	1.78	2.26	3.06	3.84			
Энергоэффективность (EER)/Класс	Охлаждение (EER)		4.04 / A	4.07 / A	3.59 / A	3.77 / A			
Расход воздуха (макс.~мин.)	Внутренний блок	м³/ч	985~630	1345~1013	1800~1400	1905~1400			
Уровень шума	Внутренний блок (выс.~низ.)	дБ(А)	36~27	45~37	48~38	48~39			
	Наружный блок	дБ(А)	54	54	54	55			
Внешнее статическое давление	Внутренний блок	Па	10-30	10-50	10-80	10-100			
Габариты (ШхВхГ)	Внутренний блок	мм	1218×210×500	1230×270×775	1230×270×775	1290×300×865			
	Наружный блок	мм	973×862×302	973×862×302	973×862×302	1053×865×523			
Вес	Внутренний блок	кг	28	36	36	46.5			
	Наружный блок	кг	58	58	58	85			
Хладагент	Тип/заправка	кг	R-410A / 1.40	R-410A / 1.40	R-410A / 1.40	R-410A / 1.40			
Трубопровод хладагента	Диаметр для жидкости	мм	9.52	9.52	9.52	9.52			
	Диаметр для газа	мм	15.9	15.9	15.9	15.9			
	Длина между блоками	м	45	45	45	60			
	Перепад между блоками	м	30	30	30	30			
Диапазон рабочих температур	Охлаждение	°C	-5~48 (-40°C опция)	-5~48 (-40°C опция)	-5~48 (-40°C опция)	-5~48 (-40°C опция)			
Пульт управления	Беспроводной (опция)		DRC12	DRC12	DRC12	DRC12			
	Проводной (опция)		DC50W	DC50W	DC50W	DC50W			

Канальный тип  
высоконапорный

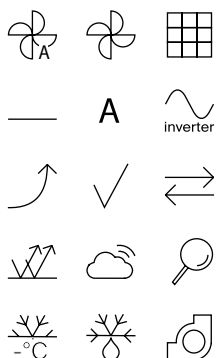

**Инверторный двигатель**  
вентилятора внутреннего блока  
с низким потреблением электроэнергии.

**Внешнее статическое давление**  
внутреннего блока составляет 196 Па.

**Электронно-расширительный  
вентиль** обеспечивает контроль расхода  
хладагента с учетом больших длин трасс  
и перепадов высот.

**Встроенный дренажный насос**  
обеспечивает подъем конденсата  
на высоту до 750 мм.

**7 скоростной вентилятор**  
обеспечивает гибкость управления  
для удовлетворения потребностей  
различных условий в помещении.

**Высокоэффективный фильтр**  
для поддержания высокого качества  
воздуха в помещении.

**Точность установки температуры**  
Установленную температуру можно  
регулировать с шагом 0,5°C или 1°C,  
что обеспечивает точное и комфортное  
управление климатом в помещении.

**Возможность присоединения  
воздуховодов** снизу или с задней  
стороны внутреннего блока

**Возможность удаленного  
управления через интернет**  
или локальную сеть через «Облако  
Даичи» со смартфона или ПК.



#### Функции. Режимы. Опции.

- Автоматический перезапуск
- Режим ротации и резервирования  
работы блоков
- Самодиагностика
- Устойчивость к перепадам  
напряжения
- Фильтр предварительной очистки

# INVERTER / R-410A



Канальный блок  
DAT140BLHS1



Наружный блок  
DFT140ALS1



DRC12  
(опция)



DC50W  
(опция)

## Технические характеристики

Внутренний блок		DAT70BLHS1		DAT100BLHS1		DAT140BLHS1		DAT160BLHS1	
Наружный блок		DFT70ALS1		DFT100ALS1		DFT140ALS1		DFT160ALS1	
Производительность	Охлаждение	кВт	7.2	11	14.5	17			
Электропитание	Однофазное	В, Гц, Ф	220~240, 50/60, 1	220~240, 50/60, 1	220~240, 50/60, 1	220~240, 50/60, 1			
Потребляемая мощность	Охлаждение	кВт	1.90	3.27	4.29	4.93			
Энергоэффективность / Класс	Охлаждение (EER)		3.78 / A	3.36 / A	3.38 / A	3.45 / A			
Расход воздуха (макс.~мин.)	Внутренний блок	м³/ч	1395~1204	2063~1533	2965~1905	3417~2383			
Уровень шума	Внутренний блок (выс.~низ.)	дБ(А)	48~43	52~46	53~46	54~48			
	Наружный блок	дБ(А)	54	54	55	55			
Внешнее статическое давление	Внутренний блок	Па	25-196	50-196	50-196	50-196			
Габариты (ШхВхГ)	Внутренний блок	мм	965×423×690	965×423×690	1322×423×691	1322×423×691			
	Наружный блок	мм	973×862×302	973×862×302	1053×865×523	1053×865×523			
Вес	Внутренний блок	кг	45	48	67	67			
	Наружный блок	кг	58	58	85	85			
Хладагент	Тип/заправка	кг	R-410A / 1.40	R-410A / 1.40	R-410A / 1.40	R-410A / 1.40			
Трубопровод хладагента	Диаметр для жидкости	мм	9.52	9.52	9.52	9.52			
	Диаметр для газа	мм	15.9	15.9	15.9	15.9			
	Длина между блоками	м	45	45	60	60			
	Перепад между блоками	м	30	30	30	30			
Диапазон рабочих температур	Охлаждение	°C	-5~-48 (-40°C опция)	-5~-48 (-40°C опция)	-5~-48 (-40°C опция)	-5~-48 (-40°C опция)			
Пульт управления	Проводной (опция)		DRC12	DRC12	DRC12	DRC12			
	Беспроводной (опция)		DC50W	DC50W	DC50W	DC50W			

# СВОДНАЯ ТАБЛИЦА РЕЖИМОВ И ФУНКЦИЙ

РАЗДЕЛ	ОСОБЕННОСТЬ	Настенный тип	Напольно-потолочный тип	Канальный тип	Канальный тип	Кассетный тип
		DAT_BLQ	DAT_BLK	средненапорный DAT_BLM	высоконапорный DAT_BLH	DAT_BLC
КОМФОРТ	Автоматический режим	+	+	+	+	+
	Скорости вентилятора	+	+	+	+	+
	Вертикальное распределение	+	+			+
	Горизонтальное распределение		+			
	3D-распределение воздушного потока		+			
	Режим осушения воздуха	+	+	+	+	+
	Бесшумный режим работы	+	+	+	+	+
	Локальный комфорт	+	+	+	+	+
	Турбо	+	+	+	+	+
	Комфортное воздухораспределение	+	+	+	+	+
	Протяженный воздушный поток Коанда		+			
	Оптимальное оттаивание	+	+	+	+	+
ЭНЕРГОСБЕРЕЖЕНИЕ	Энергоэффективность класса A	+	+	+	+	+
	DC-инвертор	+	+	+	+	+
	Плавный пуск компрессора	+	+	+	+	+
	Режим энергосбережения	+	+	+	+	+
	R-410A R-410A	+	+	+	+	+
НАДЕЖНОСТЬ	Автоматический перезапуск	+	+	+	+	+
	Устойчивость к перепадам напряжения	+	+	+	+	+
	Надежная работа	+	+	+	+	+
	Низкотемпературный комплект -40 °C (опция)	+	+	+	+	+
	Коррозионная стойкость	+	+	+	+	+
ЗДОРОВЬЕ	Фильтр предварительной очистки	+	+	+	+	+
	Отсутствие электромагнитных помех	+	+	+	+	+
УПРАВЛЕНИЕ	Wi-Fi, онлайн-управление*	+	+	+	+	+
	Работа по таймеру 24/7	+	+	+	+	+
	Самодиагностика	+	+	+	+	+
	Блокировка	+	+	+	+	+
	Часы	+	+	+	+	+
	Охлаждение при низких температурах (опция)	+	+	+	+	+
	Встроенный дренажный насос (1000 мм)			+	+	+
	Информационный LED дисплей	+	+	+	+	+
	Проводной пульт (опция)	DC50W	DC50W	DC50W	DC50W	DC50W
	ИК-пульт (опция)	DRC12	DRC12	DRC12	DRC12	DRC12



# СИСТЕМЫ УПРАВЛЕНИЯ





Руководство  
пользователя

**Беспроводной пульт DRC01 входит в стандартную комплектацию** настенных кондиционеров SIBERIA, ICE, ICE Inverter, O<sub>2</sub>, а также кассетных и напольно-потолочных блоков серии CITY LINE.

**Корпус и кнопки пульта выполнены из качественных материалов**

**Пульт имеет эргономичный дизайн**, большой контрастный дисплей и широкий набор функциональных кнопок.



- Включение / выключение кондиционера
- Автоматическое покачивание воздушной заслонки / задание ее положения по вертикали
- Таймер включения / выключения
- Функция комфортный сон
- Выключение / включение свечения дисплея внутреннего блока.
- Циклическая индикация заданной температуры / в помещении / наружной температуры.
- Режим «Турбо»
- Выбор скорости вращения вентилятора (авто / низкая / средняя / высокая)
- Выбор режима работы
- Отображение / установка текущего времени



Руководство  
пользователя

**Беспроводной пульт управления DRC14 входит в стандартную комплектацию настенных кондиционеров AIR ON/OFF.**

**Интуитивно-понятное меню, удобные кнопки, большой экран делают управление кондиционером простым и комфортным.**

**Пульт позволяет управлять широким набором функций.**



- Включение/выключение блока
- Изменение режима работы
- Установка температуры
- Изменение положения жалюзи
- Установка таймера включения/выключения
- Функция комфортный сон
- Управление дисплеем
- Активация Turbo режима



Руководство  
пользователя

**Беспроводной пульт DRC15 входит в стандартную комплектацию настенных кондиционеров AIR Inverter.**

**Эргономичный корпус пульта** с интуитивно-понятным меню и большим дисплеем.

**Пульт позволяет управлять широким набором функций**

**Подсказка о блокировке пульта на обратной стороне**



- Активация эффекта Бриза
- Режим оздоровления воздуха (ионизация, УФ лампа)
- Функция комфортный сон
- Управление дисплеем
- Таймер включения / выключения
- Управление объемным воздушным потоком
- Включение самоочистки испарителя



Руководство  
пользователя

**Беспроводной пульт DRC20 входит в стандартную комплектацию настенных кондиционеров EVOLUTION.**

**Пульт оснащен большим контрастным экраном с подсветкой**

Под лаконичной лицевой панелью, на которую вынесены основные клавиши управления, скрывается широкий набор функциональных кнопок.

**Корпус выполнен из качественного глянцевого пластика.** Лицевая панель легко открывается, обеспечивая полный доступ к функциям управления, а при закрытии легким щелчком фиксируется к корпусу.



- Режим «Турбо»
- Управление горизонтальными и вертикальными жалюзи
- Выбор скорости вращения вентилятора
- Кнопка выбора режимов
- Установка режимов таймера
- Активация режима «Тишины»
- Включение функции холодной плазмы
- Управление подсветкой
- Функция комфортный сон



Руководство  
пользователя

Беспроводной пульт DRC25 входит в стандартную комплектацию настенных кондиционеров Everest.

Пульт отличается элегантным современным дизайном, имеет большой контрастный дисплей.

Корпус пульта выполнен из качественного пластика с глянцевой поверхностью

Пульт позволяет управлять широким набором функций



- Изменение температуры/ времени таймера
- Экономичный режим
- Включение / выключение кондиционера
- Выбор режима работы
- Выбор скорости вращения вентилятора
- Таймер включения / выключения
- Автоматическое покачивание воздушной заслонки по горизонтали / задание ее положения
- Автоматическое покачивание воздушной заслонки по вертикали / задание ее положения
- Функция комфортного сна
- Режим «Турбо»
- Выключение / включение свечения дисплея внутреннего блока
- Включение режима ионизации



Руководство  
пользователя

**Беспроводной пульт DRC35 входит в стандартную комплектацию настенных кондиционеров CARBON.**

**Пульт отличается оригинальным дизайном, оснащен большим контрастным дисплеем с оранжевой индикацией.**

**Корпус сделан из качественного пластика черного цвета с покрытием Soft-Touch (специальное эластичное матовое покрытие).**

**Пульт позволяет управлять широким набором функций**



- Включение / выключение кондиционера
- Выключение / включение свечения дисплея внутреннего блока
- Таймер включения / выключения
- Режим «Турбо»
- Включение режима ионизации
- Выбор скорости вращения вентилятора (авто / низкая / средняя / высокая)
- Экономичный режим
- Функция комфортного сна
- Автоматическое покачивание воздушной заслонки по горизонтали / задание ее положения
- Автоматическое покачивание воздушной заслонки по вертикали / задание ее положения
- Выбор режима работы
- Изменение температуры / времени таймера
- Автоматическое осушение испарителя



Руководство  
пользователя

### Bluetooth пульт предназначен для управления облачным кондиционером ALPHA2

Пульт связывается с облачным кондиционером по Bluetooth соединению, позволяя управлять основными функциями кондиционера без подключения к сети Internet.

Поставляется опционально.

Современный дизайн с понятным интерфейсом.

Пульт управления выполнен из матового пластика черного цвета, кнопки с покрытием Soft-touch.



- Изменение температуры / времени таймера
- Включение/выключение кондиционера
- Выбор режима работы
- Выбор скорости вращения вентилятора (авто/низкая/средняя/высокая)
- Режим «Турбо»
- Автоматическое покачивание воздушной заслонки по горизонтали / задание ей положения
- Функция комфортного сна
- Функция бесшумной работы





Руководство  
пользователя  
DC18W



Руководство  
пользователя  
DC25W

**Проводной пульт DC18W** входит в стандартную комплектацию канальных кондиционеров DA\_ALM и DA\_ALH серии CITY LINE.

**Проводной пульт DC25W** входит в стандартную комплектацию внутренних блоков канального и кассетного типа мульти-сплит-систем.

Наличие приемника ИК-сигнала позволяет использовать DC18W/DC25W вместе с беспроводным пультом DRC01.

**Пульты отличаются современным дизайном** с удобным управлением работой кондиционера.

Опционально DC18W может использоваться с кассетными (DA\_ALF/C) и универсальными (DA\_ALK) кондиционерами серии CITY LINE.



- Выбор скорости вращения вентилятора (авто / низкая / ниже средней / средняя / выше средней / высокая, турбо)
- Автоматическое покачивание заслонок / жалюзи по вертикали и по горизонтали / подтверждение выбранной установки
- Установка температуры / установка значения / параметра; перемещение курсора меню.
- Настройка таймера включения / выключения
- Вход в страницу меню
- Приемник сигнала ИК-пульта
- Выбор режима работы (авто / охлаждение / осушение / вентиляция / обогрев)
- Запоминание предпочтительного набора параметров после автоперезапуска



Руководство  
пользователя

### Беспроводной пульт DRC12

предназначен для управления работой кондиционеров всех типов серии DFT (кроме напольно-потолочного типа DAT\_BLK1).

Пульт DRC12 может быть использован в качестве дополнительного пульта к проводному пульту DC50W.

**Пульт оснащен большим контрастным дисплеем.**

**Корпус и кнопки пульта сделаны из качественных материалов.**

**Пульт позволяет управлять широким набором функций.**



- Шаг уставки температуры 0,5°C или 1°C (меняется в настройках)
- 7 скоростей вентилятора
- Возможность адресации
- Функция «Follow Me»
- Функция «ECO»
- Бесшумный режим «Silent»
- Отключение дисплея внутреннего блока
- Таймер на 24 часа
- Подсветка
- Независимые уставки температуры
- Отображения комнатной температуры
- Отображение ошибок внутреннего и наружного блока
- Отображение параметров наружного блока
- Сервис-режим (настройка функций внутреннего блока)
- Установка минимальной и максимальной температурной уставки



Руководство  
пользователя

**Проводные сенсорные пульты DC50W** предназначены для управления работой кондиционеров всех типов серии DFT (кроме напольно-потолочных блоков DFT\_BLS1).

Благодаря наличию приемника ИК-сигнала пульт можно использовать совместно с беспроводным пультом DRC12.

**Пульт отличается современным дизайном**, имеет эргономичную клавиатуру для удобного управления работой кондиционера.

**Пульт оснащен высококонтрастным дисплеем**, на котором отображается вся необходимая пользователю информация о режиме, параметрах работы и используемых функциях кондиционера.



- Шаг уставки температуры 0.5°C или 1°C (меняется в настройках)
- 7 скоростей вентилятора
- Возможность адресации
- Функция «Follow Me»
- Функция «ECO»
- Бесшумный режим «Silent»
- Отключение дисплея внутреннего блока
- Таймер на 24 часа
- Подсветка
- Независимые уставки температуры
- Возможность отображения комнатной температуры
- Обратная связь (внутренний блок - пульт)
- Встроенный приемник ИК-сигнала
- Функция напоминания о необходимости очистки фильтра
- Отображение ошибок внутреннего и наружного блока
- Отображение параметров наружного блока
- Сервис-режим (настройка функций внутреннего блока)
- Установка минимальной и максимальной температурной уставки



Руководство  
пользователя

**Проводной сенсорный пульт управления DC80W\*** с возможностью управления по Wi-Fi.

**Проводной сенсорный пульт управления DC80W** предназначен для управления режимами работы внутренних блоков полупромышленных кондиционеров. Пульт подключается к внутреннему блоку кондиционера с помощью кабеля.

**Проводной сенсорный пульт DC80W** содержит **Wi-Fi-контроллер**.

Wi-Fi-контроллер подключается к интернету и позволяет из любой точки в любое время удаленно управлять работой кондиционера и определять его состояние при помощи смартфона, планшета или компьютера.



- Включение/выключение блока
- Изменение режима работы
- Установка температуры
- Установка скорости воздушного потока
- Установка направления воздушного потока
- Настройка таймера включения/выключения
- Сохранение настроек после сброса питания
- Управление кондиционером по Wi-Fi

# СИСТЕМЫ МОБИЛЬНОГО УПРАВЛЕНИЯ

Мобильное управление наделяет любой кондиционер функциями премиум-класса. Это возможность контроля через интернет из любой точки мира, лёгкая активация заранее заданных режимов, установка таймеров, расписаний и многое другое.

При установке контроллера Daichi в систему кондиционирования смартфон или ноутбук становится интеллектуальным пультом для всего климатического оборудования, установленного дома, в офисе или на предприятии.

**Важно, что контроллеры работают как с оборудованием Daichi, так и с климатической техникой других торговых марок, и их список постоянно расширяется.**

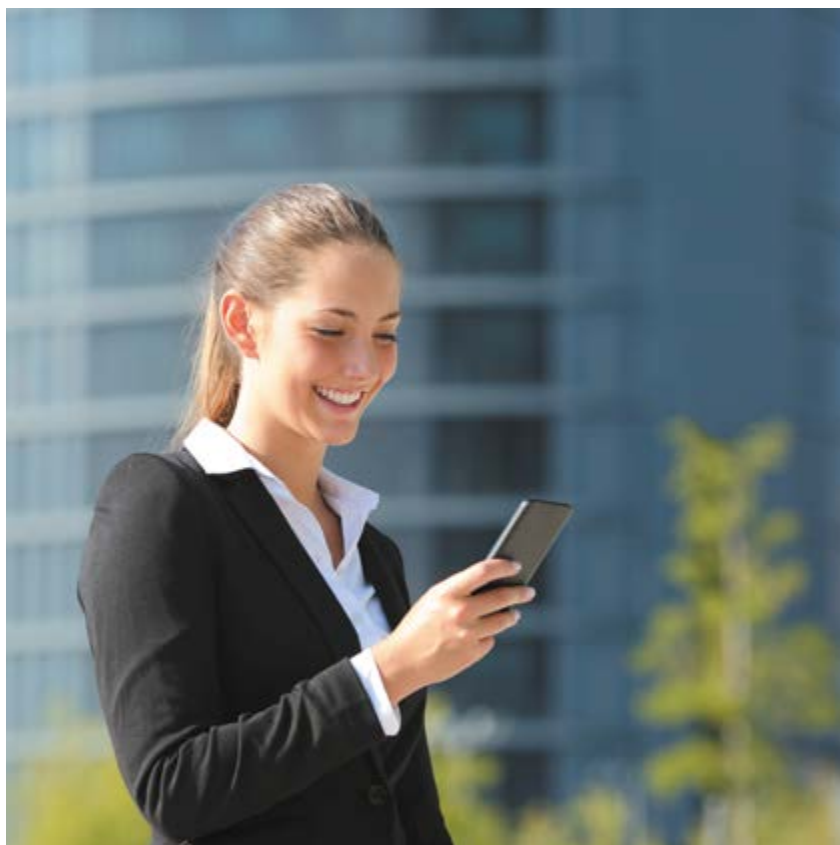

# СИСТЕМЫ МОБИЛЬНОГО УПРАВЛЕНИЯ ДЛЯ СПЛИТ-СИСТЕМ

## Daichi Comfort

Мобильное приложение для контроллера DAICHI

Работа через облачный сервис Daichi



**Daichi Comfort**  
Скачайте в App Store или Google Play.



**Контроллеры и мобильное приложение работают с климатическим оборудованием разных торговых марок.**

## Функции контроллера и мобильного приложения

Режим работы кондиционера (температурный режим, скорость вентилятора, режим повышенной мощности, направление воздушного потока)

Планирование режима работы кондиционера на неделю

Создание пользовательских сценариев управления и быстрых команд

Управление кондиционером с нескольких мобильных устройств

Система управления правами доступа для разных пользователей

Автоматический контроль ошибок

Настройка оповещений о работе системы<sup>1</sup>

Просмотр индикативных данных о потреблении электроэнергии

Просмотр данных о работе кондиционера за выбранный период времени

Голосовое управление кондиционером (Алиса - Yandex, Маруся - VK, Салют - Сбер)

Управление кондиционером по геолокации

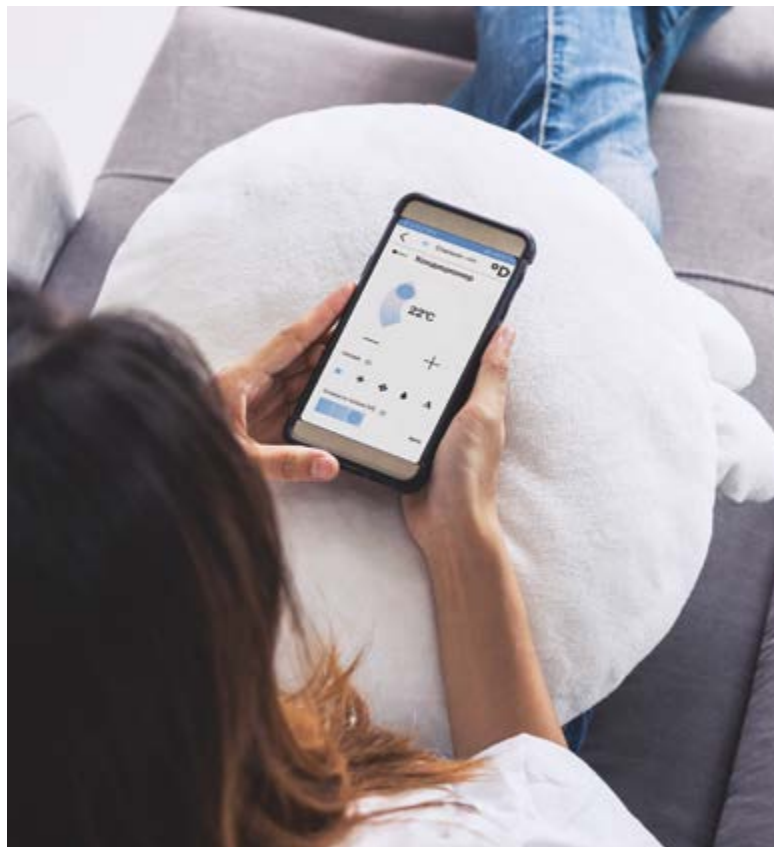

# WI-FI КОНТРОЛЛЕРЫ ДЛЯ НАСТЕННЫХ СПЛИТ И МУЛЬТИ-СПЛИТ-СИСТЕМ



**DW01-B**  
**DW11-B**

Контроллеры работают с кондиционерами разных торговых марок. Перечень совместимых моделей кондиционеров можно узнать перейдя по ссылке



<https://daichicloud.ru/split-lineup/>

## Технические характеристики

Категории	Параметры	DW01-B	DW11-B	
Wi-Fi параметры	Wi-Fi протоколы	802.11 b/g/n	802.11 b/g/n	
Характеристики аппаратной части	Частотный диапазон, ГГц	2.4–2.5 (2400М–2483.5М)	2.4–2.5 (2400М–2483.5М)	
	Периферийная шина	UART	UART	
	Рабочее напряжение, В	5.0 – 15	5.0 – 15	
	Рабочий ток, мА	80	80	
	Диапазон рабочих температур, °С	-40 ... 125	-40 ... 125	
	Размеры корпуса (ДхШхВ), мм	56×39×12	56×39×12	
	Интерфейсный разъем на плате контроллера	B4B-PH-KL	B4B-PH-KL	
	Вес, г	16	16	
	Индикация режимов работы	Светодиод	Светодиод	
	Количество кабелей	6	9	
Характеристики программного обеспечения	Wi-Fi режим	станция программная точка доступа программная точка доступа + станция	станция программная точка доступа программная точка доступа + станция	
	Безопасность	WPA/WPA2	WPA/WPA2	
	Шифрование	WEP/TKIP/AES	WEP/TKIP/AES	
	Обновление прошивки	загрузка через UART / OTA (через сеть)	загрузка через UART / OTA (через сеть)	
	Сетевые протоколы	IPv4, TCP/UDP/HTTP/FTP	IPv4, TCP/UDP/HTTP/FTP	
	Пользовательская настройка		Набор AT команд Cloud Server приложение Android/iOS	Набор AT команд Cloud Server приложение Android/iOS

# WI-FI КОНТРОЛЛЕРЫ ДЛЯ НАСТЕННЫХ СПЛИТ И МУЛЬТИ-СПЛИТ-СИСТЕМ

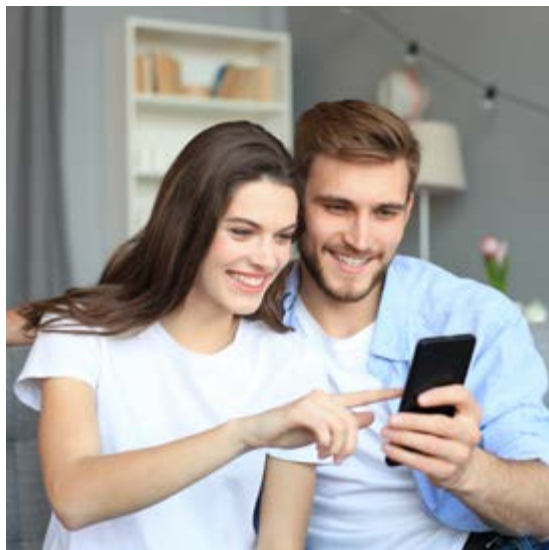

**DW21-B  
DW22-B**

Контроллер работает с кондиционерами разных торговых марок. Перечень совместимых моделей кондиционеров можно узнать перейдя по ссылке



<https://daichicloud.ru/split-lineup/>

## Технические характеристики

Категории	Параметры	DW21-B	DW22-B
Wi-Fi параметры	Wi-Fi протоколы	802.11 b/g/n	802.11 b/g/n
Характеристики аппаратной части	Частотный диапазон, ГГц	2.4–2.5 (2400М–2483.5М)	2.4–2.5 (2400М–2483.5М)
	Периферийная шина	UART	UART
	Рабочее напряжение, В	5.0 – 15	5.0 – 15
	Рабочий ток, мА	80	80
	Диапазон рабочих температур, °С	-40 ... 125	-40 ... 125
	Размеры корпуса (ДхШхВ), мм	56×39×12	56×39×12
	Интерфейсный разъем на плате контроллера	miniUSB	miniUSB
	Вес, г	16	16
	Индикация режимов работы	Светодиод	Светодиод
	Соединительный кабель (в комплекте)	1	1
Количество переходников (в комплекте)	14	0	
Переходники (опция)	-	DCCOMUS1 (A – N)*	
Характеристики программного обеспечения	Wi-Fi режим	станция программная точка доступа программная точка доступа + станция	станция программная точка доступа программная точка доступа + станция
	Безопасность	WPA/WPA2	WPA/WPA2
	Шифрование	WEP/TKIP/AES	WEP/TKIP/AES
	Обновление прошивки	загрузка через UART / OTA (через сеть)	загрузка через UART / OTA (через сеть)
	Сетевые протоколы	IPv4, TCP/UDP/HTTP/FTP	IPv4, TCP/UDP/HTTP/FTP
	Пользовательская настройка	Набор AT команд Cloud Server приложение Android/iOS	Набор AT команд Cloud Server приложение Android/iOS

\* Для контроллера DW22-B переходник выбирается в зависимости от типа кондиционера. Определить необходимый переходник можно на сайте <https://daichicloud.ru/split-lineup/>



# WI-FI КОНТРОЛЛЕРЫ ДЛЯ ПОЛУПРОМЫШЛЕННЫХ СИСТЕМ

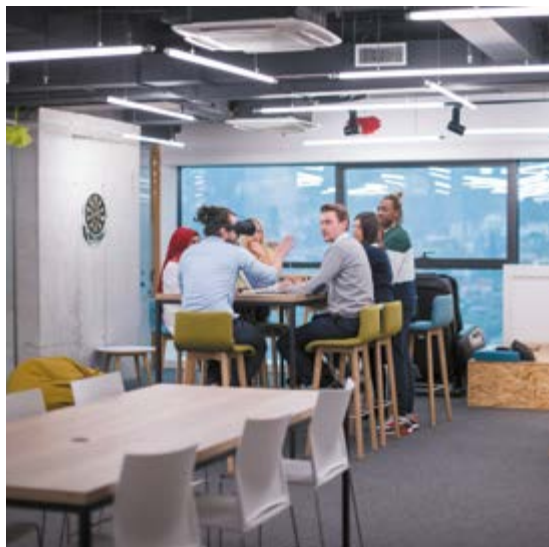

**DW01-BL**

Контроллер работает с кондиционерами разных торговых марок. Перечень совместимых моделей кондиционеров можно узнать перейдя по ссылке



<https://daichicloud.ru/split-lineup/>

## Технические характеристики

Категории	Параметры	DW01-BL	
Wi-Fi параметры	Wi-Fi протоколы	802.11 b/g/n	
Характеристики аппаратной части	Частотный диапазон, ГГц	2.4-2.5 (2400M-2483.5M)	
	Периферийная шина	UART	
	Рабочее напряжение, В	5.0 - 15	
	Рабочий ток, мА	80	
	Диапазон рабочих температур, °С	-40 ... 125	
	Размеры корпуса (ДхШхВ), мм	56×39×12	
	Интерфейсный разъем на плате контроллера	V4B-PH-KL	
	Вес, г	16	
	Индикация режимов работы	Светодиод	
	Характеристики программного обеспечения	Wi-Fi режим	станция программная точка доступа программная точка доступа + станция
Безопасность		WPA/WPA2	
Шифрование		WEP/TKIP/AES	
Обновление прошивки		загрузка через UART / OTA (через сеть)	
Сетевые протоколы		IPv4, TCP/UDP/HTTP/FTP	
Пользовательская настройка			Набор AT команд Cloud Server
			приложение Android/iOS

# WI-FI КОНТРОЛЛЕРЫ ДЛЯ ПОЛУПРОМЫШЛЕННЫХ СИСТЕМ



DW11-BL, DW12-BL

Контроллер работает с кондиционерами разных торговых марок. Перечень совместимых моделей кондиционеров можно узнать перейдя по ссылке



<https://daichicloud.ru/split-lineup/>

## Технические характеристики

Категории	Параметры	DW11-BL	DW12-BL	
Wi-Fi параметры	Wi-Fi протоколы	802.11 b/g/n	802.11 b/g/n	
Характеристики аппаратной части	Частотный диапазон, ГГц	2.4–2.5 (2400М–2483.5М)	2.4–2.5 (2400М–2483.5М)	
	Периферийная шина	UART	UART	
	Рабочее напряжение, В	110 – 240	110 – 240	
	Рабочий ток, мА	90	90	
	Диапазон рабочих температур, °С	-40 ... 125	-40 ... 125	
	Размеры корпуса (ДхШхВ), мм	100×55×22	100×55×22	
	Интерфейсный разъем на плате контроллера	Клеммная колодка	Клеммная колодка	
	Вес, г	156	156	
	Индикация режимов работы	Светодиод	Светодиод	
Характеристики программного обеспечения	Wi-Fi режим	станция программная точка доступа программная точка доступа + станция	станция программная точка доступа программная точка доступа + станция	
	Безопасность	WPA/WPA2	WPA/WPA2	
	Шифрование	WEP/TKIP/AES	WEP/TKIP/AES	
	Обновление прошивки	загрузка через UART / OTA (через сеть)	загрузка через UART / OTA (через сеть)	
	Сетевые протоколы	IPv4, TCP/UDP/HTTP/FTP	IPv4, TCP/UDP/HTTP/FTP	
	Пользовательская настройка		Набор AT команд Cloud Server приложение Android/iOS	Набор AT команд Cloud Server приложение Android/iOS

# СИСТЕМЫ МОБИЛЬНОГО УПРАВЛЕНИЯ ДЛЯ СИСТЕМ VRF

## Daichi Comfort

Мобильное приложение для контроллера DAICHI

## Работа через облачный сервис Daichi



**Daichi Comfort**  
Скачайте в App Store или Google Play.

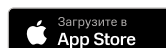

## Функции системы для пользователей

Режим работы кондиционера

Планирование режима работы кондиционера на неделю

Создание пользовательских сценариев управления и быстрых команд

Управление кондиционером с нескольких мобильных устройств

Система управления правами доступа для разных пользователей

Автоматический контроль ошибок, и настройка оповещений о работе системы

Просмотр индикативных данных о потреблении электроэнергии<sup>1</sup>

Просмотр данных о работе кондиционера за выбранный период времени<sup>1</sup>

Голосовое управление кондиционером (Алиса Яндекс)

Управление кондиционером по геолокации

## Функции системы для сервисных служб

Интеграция системы кондиционирования в единую систему управления зданием (BMS) напрямую или через облачный сервис Daichi

Управление несколькими системами VRF через общий контроллер

Контроль и мониторинг параметров работы системы кондиционирования для сервисных служб

Предоставление данных для поквартирного биллинга за энергопотребление наружных блоков системы

Интеграция в сторонние облачные сервисы (управляющих компаний, сервисных служб и т.д.)

Возможность управления всеми внутренними блоками системы.

## Интерфейсы доступа к системе:

Панель управления на контроллере

Личный кабинет в облачном сервисе Daichi

Подключение через RS232 (ASCII), RS485 (Modbus RTU в соответствии со стандартом EIA/TIA-485), Ethernet (ASCII & MODBUS IP), BACnet, HDL, KNX (опция)

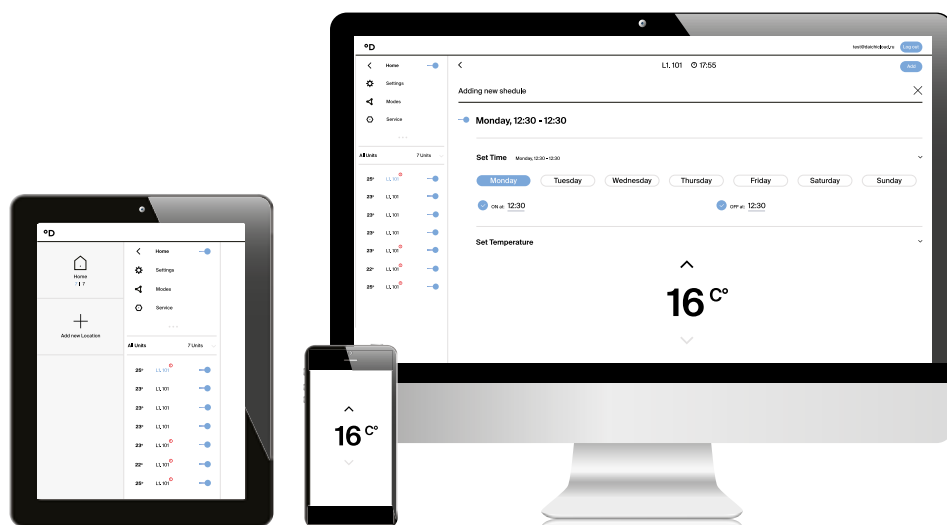

# КОНТРОЛЛЕРЫ ЦЕНТРАЛИЗОВАННОГО УПРАВЛЕНИЯ



**DCM-NET-01**  
**DCM-BMS-01**

Контроллер работает с климатическими системами разных торговых марок. Перечень совместимых систем можно узнать перейдя по ссылке



<https://daichicloud.ru/split-lineup/>

## Технические характеристики

Категории	Параметры	DCM-NET-01	DCM-BMS-01
Источник питания	Минимальная нагрузка*	5 В/175 мА (через mini USB); 12 В/120 мА; 24 В/70 мА	5 В/175 мА (через mini USB); 12 В/120 мА; 24 В/70 мА
	Максимальная нагрузка**	5 В/300 мА (через mini USB); 12 В/200 мА; 24 В/120 мА	5 В/300 мА (через mini USB); 12 В/200 мА; 24 В/120 мА
Установка		DIN рейка / крепление на стене	DIN рейка / крепление на стене
Условия эксплуатации	Внешняя температура, °C	-10~60	-10~60
	Влажность, %	0~96	0~96
Условия хранения	Допустимая температура, °C	-20~70	-20~70
	Влажность, %	0~98	0~98
Размеры	Размеры корпуса (ДхШхВ), мм	156×109.8×35.32	156×109.8×35.32
ЖК-экран	Размер/разрешение/кол-во цветов	2.8" / 240×320 / 262 000	2.8" / 240×320 / 262 000
Устройство ввода	Сенсорная панель	8 битовый кодированный аналоговый входной сигнал	
BMS для встраивания в систему управлением зданием	Поддержка BMS зданий	Нет	Да
	Поддержка протоколов BACnet, HDL, KNX	Нет	Да
Интерфейсы связи	Прямое подключение к системе кондиционирования	Подключение к 2-х проводной шине системы кондиционирования	
	ModBus (A/B)	RTU, линия RS-485	RTU, линия RS-485
	Ethernet, Мбит/с	100	100
	RS-232	DB9, 9600 бит/с, ASCII	DB9, 9600 бит/с, ASCII
	USBHost, Мбит/с	12	12
	USBmini, Мбит/с	12	12
Максимальная допустимая длина кабеля (к BMS) через RS232, м		25	25
Максимальная допустимая длина кабеля (к BMS) через RS485, м		1000	1000
Максимальная допустимая длина кабеля (к router) через Ethernet, м		137	137
Сертификация		FCC, CE (EN 60335-1, EN 60335-2-40)	FCC, CE (EN 60335-1, EN 60335-2-40)

# ОБОЗНАЧЕНИЕ МОДЕЛЕЙ

**AIR** **25** **A** **V** **Q** **S** **1** **R** **-** **S**

1 2 3 4 5 6 7 8 9 10

## 1. Серия модельного ряда

**A** - ALPHA

**AIR** - AIR

**EVO** - EVOLUTION

**ICE** - ICE

**O2** - O<sub>2</sub>

**SIB** - SIBERIA

## 2. Индекс производительности

### 3. Вид блока

**A** - внутренний блок;

**F** - наружный блок.

### 4. Класс оборудования

**V** - сплит-система.

### 5. Тип внутреннего блока:

**Q** - настенный тип.

### 6. Технология работы компрессора:

**S** - инверторная;

**\_** - не инверторная.

### 7. Эл. питание

**1** - 1 фаза;

**3** - 3 фазы.

### 8. Хладагент

**R** - R-32;

**\_** - R-410A.

### 10. Особенности модели

**S, W...** - цвет модели и др.;

**1, 2, 3...** - модификация.

**D** **A** **25** **A** **V** **Q** **S** **1** **R** **-** **S**

1 2 3 4 5 6 7 8 9 10

## 1. Бренд

**D** - DAICHI.

## 2. Вид блока

**A** - внутренний блок;

**F** - наружный блок;

**AT** - внутренний блок (технологическое охлаждение);

**FT** - наружный блок (технологическое охлаждение).

## 3. Индекс производительности

## 4. Серия модельного ряда

**A, B, C, ...**

## 5. Класс оборудования

**V** - сплит-система;

**2M, 5M** - мульти-сплит система;

**L** - полупромышленные кондиционеры.

## 6. Тип внутреннего блока:

**Q** - настенный тип;

**M** - канальный тип средненапорный;

**H** - канальный тип высоконапорный;

**C** - кассетный тип;

**F** - кассетный тип 600×600;

**K** - напольно-потолочный тип;

**V** - колонный тип.

## 7. Технология работы компрессора:

**S** - инверторная;

**\_** - неинверторная.

## 8. Эл. питание

**1** - 1 фаза;

**3** - 3 фазы.

## 9. Хладагент

**R** - R-32;

**\_** - R-410A.

## 10. Особенности модели

**S, W...** - цвет модели и др.;

**1, 2, 3...** - модификация.

## КОМФОРТ



### Автоматический режим

Кондиционер автоматически выберет подходящий режим работы, на охлаждение или обогрев, в соответствии с заданной температурой.



### Скорости вентилятора

Несколько ступеней скорости вентилятора позволяют создать любому пользователю наиболее приятные условия пребывания.



### Функция «Комфортный сон»

Ее использование предотвращает переохлаждение или перегрев спящего человека.



### 3D-распределение воздушного потока

Все пространство помещения охлаждается или нагревается равномерно за счет качания горизонтальных и вертикальных заслонок.



### Вертикальное распределение

Автоматическое качание горизонтальной заслонки.



### Горизонтальное распределение

Автоматическое качание вертикальных жалюзи.



### Авто

Автоматическое изменение скорости вращения вентилятора для поддержания стабильной температуры.



### Режим осушения воздуха

Режим осушения приводит к значительному снижению влажности без заметного охлаждения помещения.



### Бесшумный режим работы

Установка минимального уровня шума внутреннего блока для спокойного отдыха.



### Локальный комфорт

Заданная температура поддерживается в месте нахождения дистанционного пульта.



### Турбо

Для быстрого охлаждения или обогрева помещения компрессор и вентилятор внутреннего блока работают на максимальных оборотах.



### Комфортное воздушораспределение

Эта функция автоматически меняет направление подачи воздуха в зависимости от температуры и обеспечивает равномерный температурный фон по всему объему помещения.



### Эффект бриза

Запатентованная технология для достижения эффекта бриза благодаря оригинальной перфорированной форме вертикальных жалюзи.



### Протяженный воздушный поток

Конструкция заслонок способствует увеличению дальности распространения воздушного потока для равномерного кондиционирования.



### Дежурный режим 8°C

Во время вашего отсутствия в помещении будет стабильно поддерживаться температура выше 8°C для предотвращения замерзания помещения.



### Подготовка к теплomu старту

В режиме обогрева вентилятор внутреннего блока включается только после прогрева теплообменника внутреннего блока.



### Оптимальное оттаивание

Размораживание наружного блока длится строго необходимое время без снижения уровня комфорта в режиме обогрева.

## ЭНЕРГОСБЕРЕЖЕНИЕ



### Высокий показатель SEER

Высокая сезонная энергоэффективность класса «A+++» и «A+++» обеспечит значительное снижение годового потребления электроэнергии.



### Плавный пуск компрессора

Модуль Soft Start ограничивает пусковой ток компрессора в целях снижения нагрузки на энергосистему.



### Энергоэффективность класса A

Кондиционер данного класса потребляет минимум электроэнергии.



### Режим энергосбережения

Производительность кондиционера принудительно снижается в случае необходимости использования другого бытового оборудования.



### DC-инвертор

В компрессорах используются передовые инверторные технологии, дающие существенные преимущества в экономичности.



### Режим «Standby»

Режим «Standby» (ожидания) характеризуется низким потреблением электроэнергии (~1 Вт).



### Full DC inverter

Передовые инверторные технологии, которые позволяют не только создать максимально тихий и комфортный кондиционер, но и сделать его максимально энергоэффективным.



### R-32

Наиболее озонобезопасный и энергоэффективный хладагент с низким потенциалом глобального потепления.

## НАДЕЖНОСТЬ



### Автоматический перезапуск

Автоматический перезапуск после устранения сбоя энергоснабжения.



### Устойчивость к перепадам напряжения

Кондиционер надежно работает при колебаниях напряжения электропитания от 170 до 265 В.



### Надежная работа

Многоуровневая защита узлов оборудования, высокая стабильность технических характеристик, включая работу в условиях крайне низких температур от -15 до -40 °С.



### Низкотемпературный комплект -40 °С

Доработка комплектом «Айсберг», которая позволяет кондиционеру охлаждать серверные при температуре наружного воздуха -40 °С (опция).



### Режимы ротации и резервирования

Несколько кондиционеров работают поочередно. В случае неполадки работающего кондиционера включится другой, находившийся в режиме ожидания.



### Коррозионная стойкость

Корпус наружного блока и теплообменники имеют специальные покрытия для защиты от влаги, абразивных частиц и агрессивных веществ.

## ЗДОРОВЬЕ



### Фотокаталитический фильтр

Задерживает и уничтожает бактерии, вирусы, удаляет запахи.



### Автоматическая очистка испарителя

Исключает образование плесени и неприятных запахов на поверхности внутреннего блока



### Фильтр с ионами серебра

Нейтрализует действие аллергенов и микроорганизмов.



### Ультрафиолетовая лампа

Встроенная УФ-лампа предотвращает развитие бактерий на узлах внутреннего блока и обеззараживает воздух.



### Угольный фильтр CARBON

Эффективно поглощает дым и устраняет запахи.



### Фильтр предварительной очистки

Эффективно задерживает тополиный пух, шерсть животных, пыль.



### Ионизатор воздуха

Увеличивает количество ионизированных молекул воздуха для создания комфортного состояния и улучшения самочувствия.



### Подмес атмосферного воздуха

К внутреннему блоку можно присоединить воздуховод для подмеса свежего наружного воздуха и улучшения условий внутри помещения.



### Биполярный ионизатор воздуха

Циклически генерирует «+» и «-» ионы, создавая ионизированную среду в помещении, благотворно влияющую на самочувствие.



### Отсутствие электромагнитных помех

Современные высокотехнологичные электронные компоненты кондиционеров не оказывают влияния на окружение.



### Противоплесневая обработка

В корпусе внутреннего блока плесень не образуется благодаря продуманной конструкции и работе вентилятора некоторое время после выключения устройства для устранения влаги.



### Комбинированный фильтр «Здоровье»

состоит из фотокаталитического, катехинового, каталитического, угольного фильтра, а так же фильтра с ионами серебра и фильтра с витамином С.



### Генератор холодной плазмы

Оказывает комплексное воздействие на состав воздуха, очищает от бактерий, устраняет неприятные запахи, деактивирует токсичные газы и опасные химические соединения.

## УПРАВЛЕНИЕ



### Wi-Fi, онлайн-управление

Кондиционер может управляться удаленно через интернет или локальную сеть через «Облако Даичи» со смартфона или ПК.



### Централизованное управление

С помощью центрального контроллера может быть реализовано централизованное управление до 36 кондиционеров одновременно.



### Работа по таймеру 24/7

Позволяет запрограммировать время включения и выключения кондиционера.



### Проводной пульт

Проводной пульт предлагает широкий набор функциональных возможностей для управления.



### Управление двумя пультами

Кондиционер может удобно управляться при помощи двух проводных пультов, размещенных в разных точках помещения.



### Выбор точки регулирования

Заданная температура устанавливается по датчикам: во внутреннем блоке при охлаждении, в проводном пульте при обогреве.



### Интеграция в систему BMS

До 255 кондиционеров могут быть включены в систему управления зданием BMS.



### Контроль температуры

Индикация температуры на дисплее пульта: заданной и текущей.



### Самодиагностика

Функция проверки технических параметров работы, препятствующая выходу оборудования из строя.



### Блокировка

Исключается управление кондиционером посторонними и детьми.



### Форсированное оттаивание

При низких температурах наружного воздуха можно провести ускоренное размораживание теплообменника наружного блока.



### Часы

Текущее время отображается на дисплее пульта.



### Охлаждение и обогрев при низких температурах

Кондиционеры работоспособны при низких температурах наружного воздуха.



### Использование в мультисистемах

Внутренние блоки могут использоваться в составе мультисистем.



### Информационный LED дисплей

Светодиодный дисплей с четким изображением и возможностью отключения ночью.

















### Встроенный дренажный насос

Насос эффективно отводит конденсат на высоту до 1 метра (в зависимости от модели).

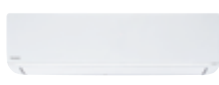
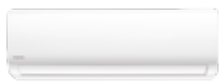

# НОМЕНКЛАТУРА КЛИМАТИЧЕСКОЙ ТЕХНИКИ DAICHI

Модели	Хладагент
<b>Бытовые сплит-системы</b>	
 ALPHA <b>A_AVQ1</b> настенный тип 20/25/35/50	R-410A
 ALPHA 2 <b>A_AVQ1</b> настенный тип 20/25/35/50	R-410A
 EVOLUTION Inverter <b>EVO_AVQS1R</b> настенный тип 25/35/50/70	R-32
 SIBERIA Inverter <b>SIB_AVQS1R</b> настенный тип 25/35/50/70	R-32
 AIR Inverter <b>AIR_AVQS1R</b> настенный тип 20/25/35/50/60	R-32
 CARBON Inverter <b>DA_DVQS1R-B</b> настенный тип 25/35/50/70	R-32
 ICE Inverter <b>ICE_AVQS1R</b> настенный тип 20/25/35/50/70	R-32
 O <sub>2</sub> Inverter <b>O2_AVQS1R</b> настенный тип 20/25/35/50/60	R-32
 CARBON <b>DA_DVQ1-B2</b> настенный тип 20/25/35/50/70	R-410A
 AIR <b>AIR_AVQ1</b> настенный тип 20/25/35/50/70	R-410A
 ICE <b>ICE_AVQ1</b> настенный тип 20/25/35/50/60/80	R-410A
 ICE+ <b>ICE_AVQ1</b> настенный тип 95	R-410A
 EVEREST <b>DA_EVQ1-1</b> настенный тип 20/25/35/50/70	R-410A
<b>Системы мобильного управления</b>	
 Wi-Fi-контроллеры для бытовых и полупромышленных кондиционеров <b>DW01/11-B, DW21/22-B</b>	
 Wi-Fi-контроллер для полупромышленных кондиционеров <b>DW11-BL, DW12-BL</b>	
 Контроллер централизованного управления климатическими системами <b>DCM-NET-01, DCM-BMS-01</b>	

Модели	Хладагент
<b>Мультисистемы</b>	
 MULTI <b>DF_A2(3,4,5)M</b> 40/50/60/70/80/100/125	R-32
<b>Полупромышленные кондиционеры. Серия CITY LINE</b>	
 <b>DA_ALFS1R</b> кассетный тип 600×600 35/50	R-32
 <b>DA_ALCS1R</b> кассетный тип 70/100/140/160	R-32
 <b>DA_ALMS1R</b> канальный тип средненапорный 35/50/70	R-32
 <b>DA_ALHS1R</b> канальный тип высоконапорный 100/140/160	R-32
 <b>DA_ALKS1R</b> напольно- потолочный тип 35/50/70/100/140/160	R-32
 <b>DF_ALS1(3)R</b> наружный блок 35/50/70/100/140/160	R-32
<b>Технологическое охлаждение. Серия DFT</b>	
 <b>DAT_BLQS1</b> настенный тип 70/90/100	R-410A
 <b>DAT_BLK1S</b> напольно- потолочный тип 70/90/100/140	R-410A
 <b>DAT_BLMS1</b> канальный тип средненапорный 70/90/100/140	R-410A
 <b>DAT_BLHS1</b> канальный тип высоконапорный 70/100/140/160	R-410A
 <b>DAT_BLCS1</b> кассетный тип 70/100/140	R-410A
 <b>DFT_ALS1</b> наружный блок 70/90/100/140/160	R-410A

**ДЛЯ ЗАМЕТОК**



**ДАИЧИ-АСТРАХАНЬ**

414021, Астрахань,  
ул. Боевая, д. 136  
Телефон: (8512) 207-307  
info@astrakhan.daichi.ru

**ДАИЧИ-БАЙКАЛ**

664009, Иркутск,  
ул. Ширямова, д. 40, оф. 228-229  
Телефон: (3952) 207-104  
info@irk.daichi.ru

**ДАИЧИ-БАЛТИКА**

236040, Калининград,  
ул. Больничная, д. 24, оф. 48а-49а  
Телефон: (4012) 53-93-42, 53-94-14  
info@baltika.daichi.ru

**ДАИЧИ-ВЛАДИВОСТОК**

690078, Владивосток,  
ул. Союзная, д. 28, 3 эт., каб. 28  
Телефон: (423) 245-39-59  
info@vl.daichi.ru

**ДАИЧИ-ВОЛГА**

445037, Тольятти,  
ул. Новый проезд, д. 3, оф. 227  
Телефон: (8482) 200-145  
info@volga.daichi.ru

**ДАИЧИ-ВОЛГОГРАД**

400081, Волгоград,  
ул. Ангарская, д. 107  
Телефон: (8442) 36-13-06, 36-03-34  
info@volgograd.daichi.ru

**ДАИЧИ-КАЗАНЬ**

420107, Казань,  
ул. Спартаковская, д. 23, оф. 308  
Телефон: (843) 278-06-46, 278-06-56  
info@kazan.daichi.ru

**ДАИЧИ-КРАСНОЯРСК**

660020, Красноярск,  
ул. Шахтеров, д. 4, стр. 4  
Телефон: (391) 291-80-20  
info@krsk.daichi.ru

**ДАИЧИ-КРЫМ**

295000, Симферополь,  
ул. Набережная, д. 75-Д, 4 этаж  
Телефон: (978) 996-92-92  
info@crimea.daichi.ru

**ДАИЧИ-МОСКВА**

123022, Москва,  
Звенигородское ш., д. 9/27  
Телефон: (495) 737-37-33  
msk@daichi.ru

**ДАИЧИ-НИЖНИЙ НОВГОРОД**

603116, Нижний Новгород,  
ул. Маршала Казакова, д. 5  
Телефон: (831) 216-37-08, 216-37-09  
info@nnov.daichi.ru

**ДАИЧИ-ОМСК**

644009, Омск,  
ул. Лермонтова, д. 179а, к.1  
Телефон: (3812) 36-82-52, 36-95-45  
info@omsk.daichi.ru

**ДАИЧИ-РОСТОВ**

344065, Ростов-на-Дону, пр-т 50-летия  
Ростсельмаша, д. 1/52, оф. 316  
Телефон: (863) 203-71-61  
info@rostov.daichi.ru

**ДАИЧИ-САНКТ-ПЕТЕРБУРГ**

196066, Санкт-Петербург,  
Московский пр-т, д. 212, оф. 2009  
Телефон: (812) 327-93-23  
info@spb.daichi.ru

**ДАИЧИ-СИБИРЬ**

630007, Новосибирск,  
ул. Коммунистическая, д. 2, оф. 710  
Телефон: (383) 328-08-04  
info@nsk.daichi.ru

**ДАИЧИ-СОЧИ**

354000, Сочи,  
ул. Кипарисовая, д. 12,  
Телефон: (862) 261-60-90  
info@sochi.daichi.ru

**ДАИЧИ-УРАЛ**

620026, Екатеринбург,  
ул. Бажова, д. 136, оф. 3  
Телефон: (343) 262-79-59  
info@ural.daichi.ru

**ДАИЧИ-УФА**

450006, Уфа,  
Сафроновский проезд, д. 6  
Телефон: (347) 293-77-60, 293-77-61  
MBiktimirov@ufa.daichi.ru

**ДАИЧИ-ХАБАРОВСК**

680014, Хабаровск,  
ул. Иркутская, д. 6 (База «Сугдак»), оф. 111  
Телефон: (4212) 35-85-25  
info@khab.daichi.ru

**ДАИЧИ-ЦФО**

125167, Москва,  
Ленинградский пр-т, д. 39, стр. 80  
Телефон: (495) 737-37-33, доб.: 1759, 1851  
info@cfo.daichi.ru

**ДАИЧИ-ЧЕРНОЗЕМЬЕ**

394018, Воронеж,  
ул. Никитинская, д. 52А, оф. 22  
Телефон: (473) 277-12-40, 277-89-65  
info@vrn.daichi.ru

**ДАИЧИ-ЮГ**

350000, Краснодар,  
ул. Аэродромная, д. 19  
Телефон: (861) 210-06-20, 259-62-36  
info@krd.daichi.ru

Официальный сайт систем кондиционирования Daichi в Российской Федерации, Республике Беларусь и Республике Казахстан:  
[www.daichi-aircon.com](http://www.daichi-aircon.com)

