



НАСОСНОЕ ОБОРУДОВАНИЕ DAB - ТЕХНОЛОГИИ БУДУЩЕГО



- ТОЛЬКО ЕВРОПЕЙСКИЕ КОМПОНЕНТЫ
- ПОЛНЫЙ ПРОИЗВОДСТВЕННЫЙ ЦИКЛ
- НАДЕЖНЫЕ, ПРОВЕРЕННЫЕ ПОСТАВЩИКИ
- ПОЛНОСТЬЮ АВТОМАТИЗИРОВАННЫЕ ПРОЦЕССЫ ПРОИЗВОДСТВА
- МНОГОСТУПЕНЧАТЫЙ КОНТРОЛЬ КАЧЕСТВА ВСЕХ ЭТАПОВ ПРОИЗВОДСТВА
- СОВРЕМЕННЫЕ РОБОТИЗИРОВАННЫЕ ПРОИЗВОДСТВЕННЫЕ ЛИНИИ



www.dabpump.ru

**DAB
ПРОИЗВОДИТСЯ
В ИТАЛИИ** since 1975

**DAB
FACTORY 4.0**

IL FUTURO È INTELLIGENTE

PROCESSO PRODUTTIVO



**СОБСТВЕННЫЙ
ОТДЕЛ
РАЗРАБОТОК**

ИНВЕСТИЦИИ

>15

МЛН ЕВРО В ГОД

e.syline

ПРОФЕССИОНАЛЬНОЕ НАСОСНОЕ ОБОРУДОВАНИЕ



РЕШЕНИЕ «ПОД КЛЮЧ»

ВСТРОЕННЫЙ РАСШИРИТЕЛЬНЫЙ БАК

ДАТЧИКИ ДАВЛЕНИЯ И ПРОТОКА

ВСТРОЕННЫЕ ЗАЩИТЫ



ЗАЩИТА
ОТ ЗАМЕРЗАНИЯ



ЗАЩИТА
ОТ ПЕРЕГРЕВА



ЗАЩИТА
ОТ УТЕЧЕК



ЗАЩИТА
ОТ СУХОГО ХОДА

14 ПАТЕНТОВ

7 СТЕПЕНЕЙ
ЗАЩИТЫ



БЕСПРОВОДНОЕ
СОЕДИНЕНИЕ
В КАСКАДЕ

D+CONNECT

ЭРГОНОМИЧНОЕ РЕШЕНИЕ

СПЕЦИАЛЬНО РАЗРАБОТАННАЯ
ЕМКОСТЬ НА 480 ЛИТРОВ

УРОВЕНЬ ШУМА 43 ДБ (А)
НАПОЛЬНЫЙ, НАСТЕННЫЙ МОНТАЖ

КОМПАКТНОЕ ИСПОЛНЕНИЕ

ГОРИЗОНТАЛЬНАЯ
ИЛИ ВЕРТИКАЛЬНАЯ
УСТАНОВКА

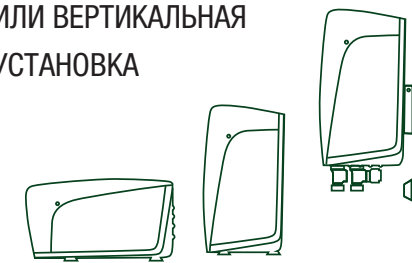
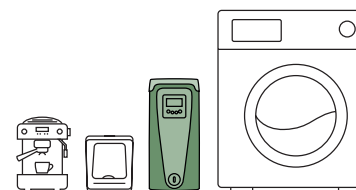

esybox max

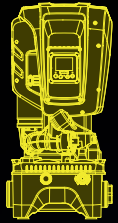

АПАРТАМЕНТЫ

10 этажей
20 квартир

ОТЕЛЬ

6 этажей
80 номеров

БОЛЬНИЦА

4 этажа
100 коек

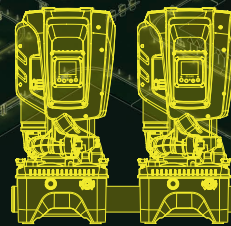
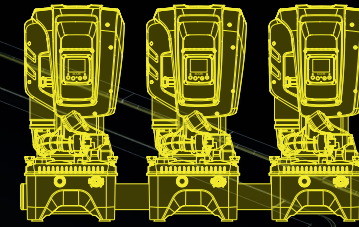

Данные варианты использования Esybox Max в различных зданиях указаны в качестве примеров. Модификация оборудования может варьироваться в соответствии с задачами каждого проекта.



ИНЖЕНЕР

«Это решение с максимальной энергоэффективностью и более компактными размерами»



ПРОДАВЕЦ

«Это решение для повышения эффективности моего склада и гарантии наличия продукции для клиентов»

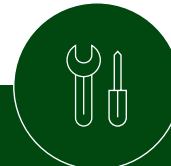

МОНТАЖНИК

«Это простые в установке системы, что экономит мое время, ведь часто технические помещения маленькие и труднодоступные!»



ТЕХОБСЛУЖИВАНИЕ

«Много разговоров об Интернете вещей, поэтому встает вопрос о том, как я могу улучшить качество обслуживания клиентов и внедрить новую модель для моего бизнеса через «Интернет насосов?»»



ПОТРЕБИТЕЛЬ

«Я все больше плачу за электричество; мне нужны надежные решения, которые помогут снизить потребление энергии».

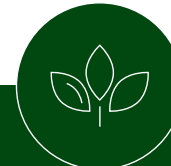

ОКРУЖАЮЩАЯ СРЕДА

«Крайне важно понимать, что забота о себе также означает заботу о нашей планете. Не верьте нам на слово, пусть статистика говорит сама за себя!»

ЦИРКУЛЯЦИОННЫЕ НАСОСЫ С МОКРЫМ РОТОРОМ



A-B-D

НАЗНАЧЕНИЕ

Разработаны для систем отопления, кондиционирования и вентиляции.

ПЕРЕКАЧИВАЕМАЯ ЖИДКОСТЬ

Чистая, без твердых включений и минеральных масел, невязкая, химически нейтральная, по характеристикам аналогичная воде (макс. содержание гликоля – 30%).

Макс. производительность	12 м³/ч
Макс. напор	11 м.в.с
Макс. рабочее давление	10 бар
Температура	от - 10 до +110 °С



BPH

Аналоги:
Wilo TOP-S, Grundfos UPS

НАЗНАЧЕНИЕ

Разработаны для систем отопления, кондиционирования и вентиляции.

ПЕРЕКАЧИВАЕМАЯ ЖИДКОСТЬ

Чистая, без твердых включений и минеральных масел, невязкая, химически нейтральная, по характеристикам аналогичная воде (макс. содержание гликоля – 30%).

Макс. производительность	125 м³/ч
Макс. напор	18 м.в.с
Макс. рабочее давление	10 бар
Температура	от - 10 до +110 (120) °С

Указаны максимальные значения для данной серии насосов.

ДИАПАЗОН ГИДРАВЛИЧЕСКИХ ХАРАКТЕРИСТИК ГРАФИК ПОДБОРА МОДЕЛЕЙ

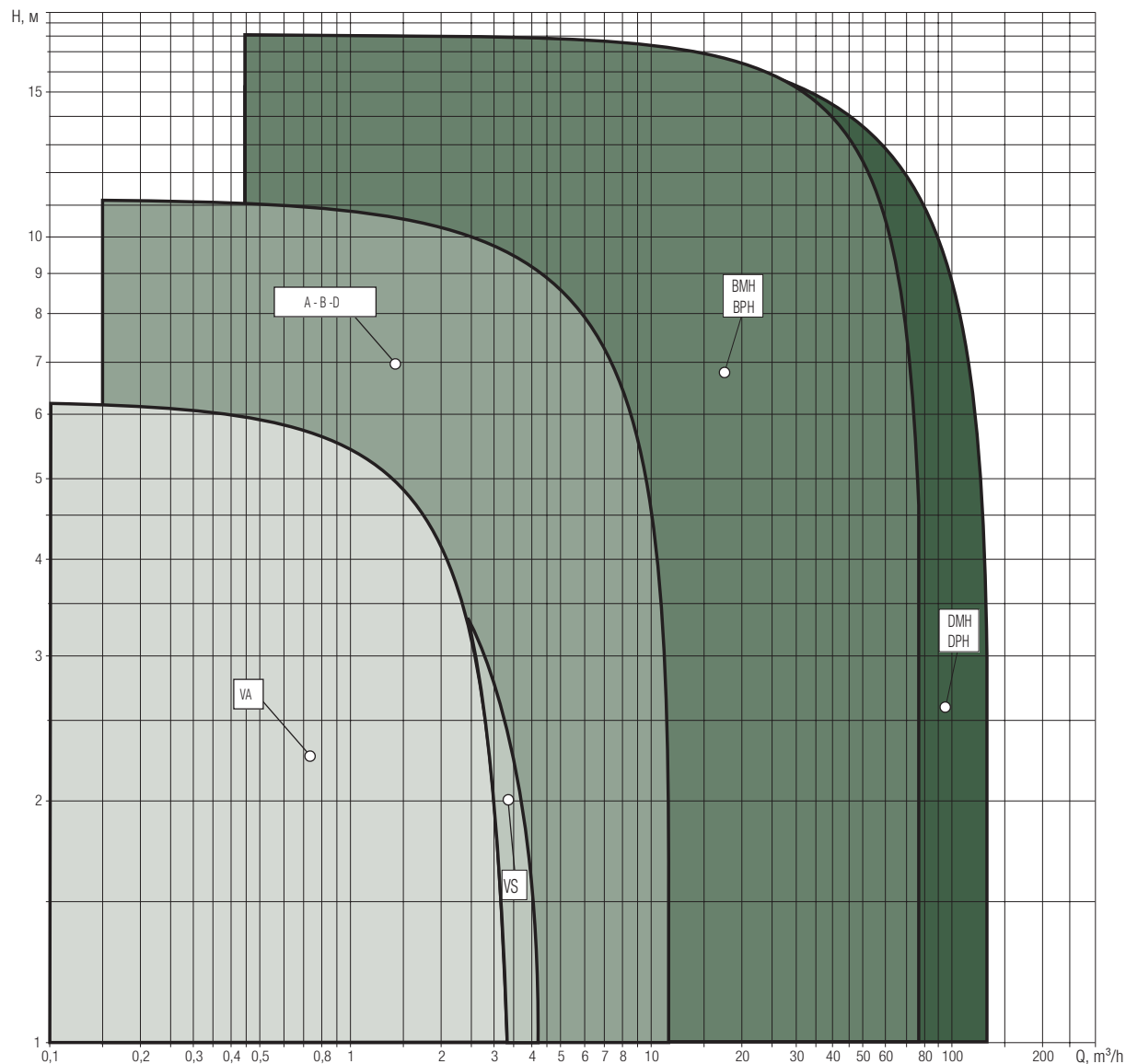

ЦИРКУЛЯЦИОННЫЕ НАСОСЫ С МОКРЫМ РОТОРОМ

EVOPLUS

Аналоги:
Wilo Stratos, Grundfos Magna3



НАЗНАЧЕНИЕ

Разработаны для систем отопления, кондиционирования, вентиляции и горячего водоснабжения (модели SAN в бронзовом исполнении).

ПЕРЕКАЧИВАЕМАЯ ЖИДКОСТЬ

Чистая, без твердых включений и минеральных масел, невязкая, химически нейтральная, по характеристикам аналогичная воде (макс. содержание гликоля – 30%).

Макс. производительность	75,6 м³/ч
Макс. напор	18 м.в.с
Макс. рабочее давление	16 бар
Температура	от - 10 до +110 °С

EVOPLUS SAN / EVOPLUS B SAN (в бронзовом исполнении)



Макс. производительность	54 м³/ч
Макс. напор	18 м.в.с
Макс. рабочее давление	16 бар
Температура	от - 10 до +110 °С

Указаны максимальные значения для данной серии насосов

ГРАФИК ПОДБОРА МОДЕЛЕЙ

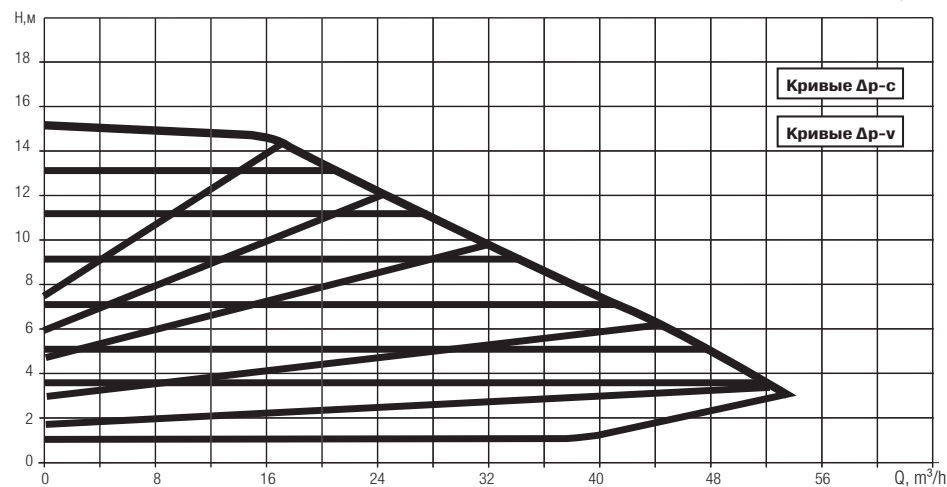
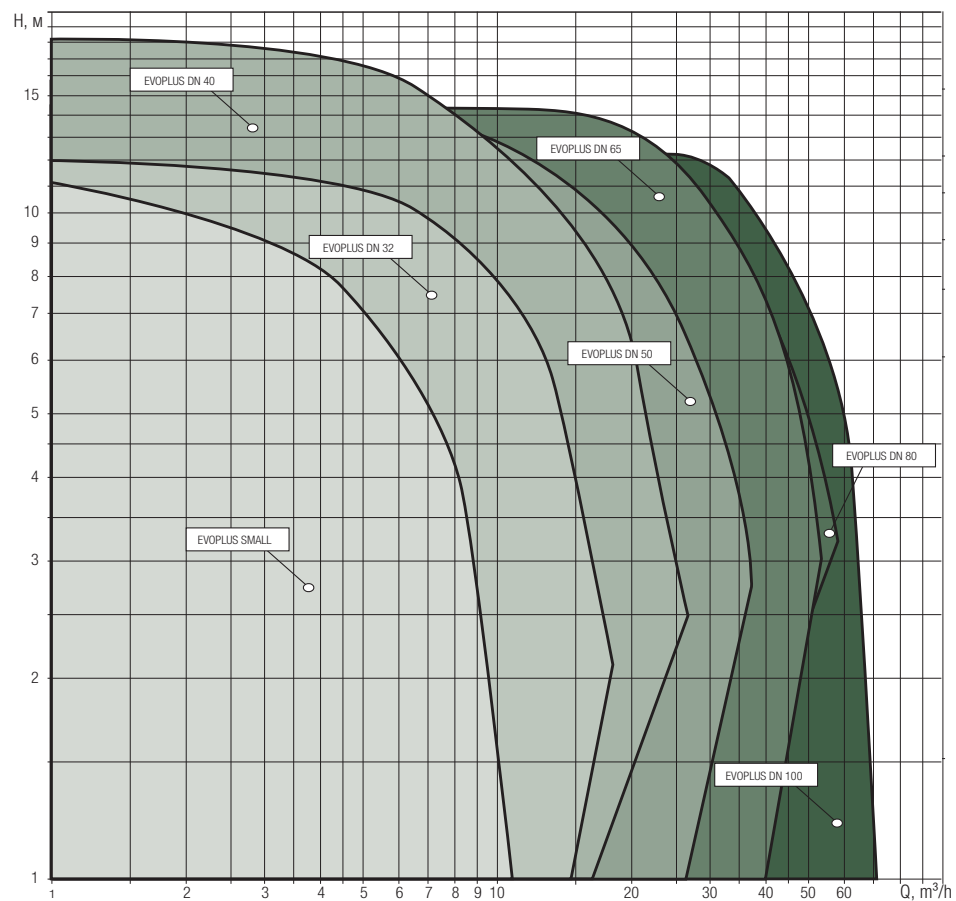

ЦИРКУЛЯЦИОННЫЕ НАСОСЫ С МОКРЫМ РОТОРОМ

EVOSTA 2 EVOSTA 3



НАЗНАЧЕНИЕ

Разработаны для систем отопления и кондиционирования воздуха с электронным регулированием.

ПЕРЕКАЧИВАЕМАЯ ЖИДКОСТЬ

Чистая, без твердых включений и минеральных масел, невязкая, химически нейтральная, по характеристикам аналогичная воде.

EVOSTA 3

Макс. производительность	4,2 м³/ч
Макс. напор	8 м.в.с
Макс. рабочее давление	10 бар
Температура	от - 10 до +110 °С

EVOSTA 2 SAN



Макс. производительность	3,6 м³/ч
Макс. напор	6,9 м.в.с
Макс. рабочее давление	10 бар
Температура	от - 10 до +110 °С

Указаны максимальные значения для данной серии насосов.

ДИАПАЗОН ГИДРАВЛИЧЕСКИХ ХАРАКТЕРИСТИК ГРАФИК ПОДБОРА МОДЕЛЕЙ

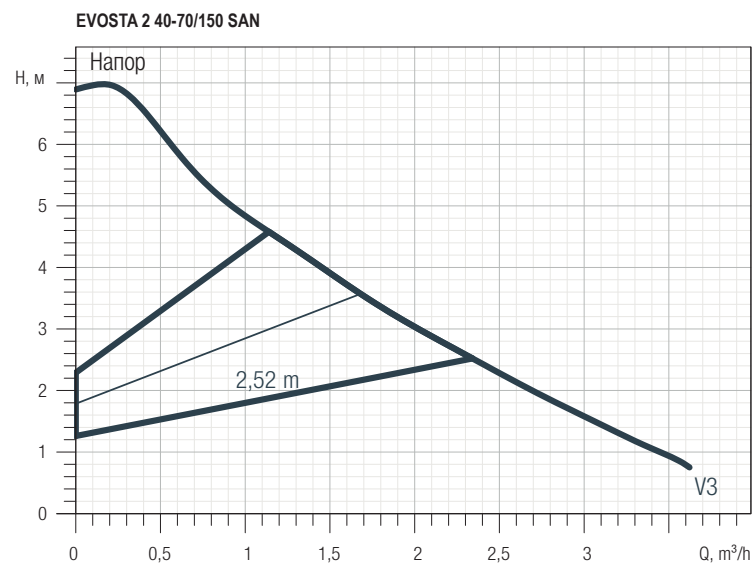
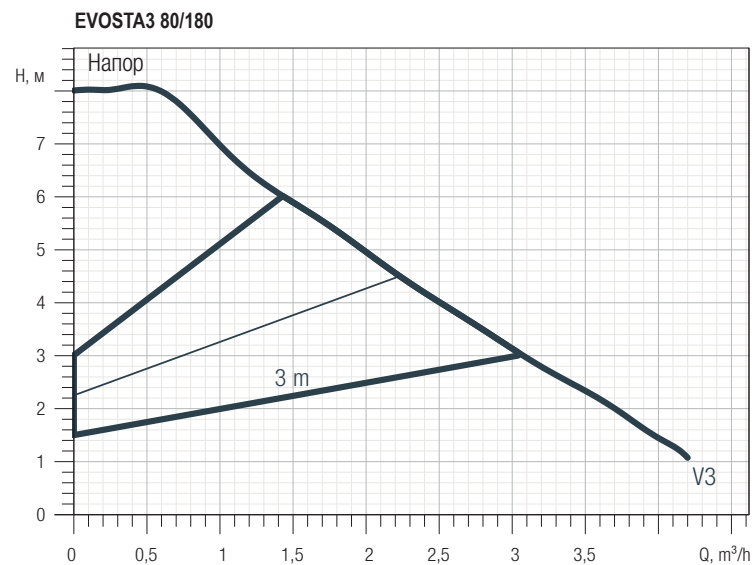

ИН-ЛАЙН НАСОСЫ

ALM-ALP KLM-KLP

Аналоги:
Wilo IPL/IL, Grundfos TP



НАЗНАЧЕНИЕ

Разработаны специально для индивидуальных и коллективных систем отопления, горячего водоснабжения, кондиционирования и вентиляции.

ПЕРЕКАЧИВАЕМАЯ ЖИДКОСТЬ

Чистая, без твердых включений и минеральных масел, невязкая, химически нейтральная, по характеристикам аналогичная воде.

Макс. производительность	67 м³/ч
Макс. напор	21 м.в.с
Макс. рабочее давление	10 бар
Температура	от -15 до +120 °С

СМ-СР

Аналоги: Wilo IL, Grundfos TP

СМЕ-СРЕ

Аналоги: Wilo IL-E, Grundfos TPE



НАЗНАЧЕНИЕ

Разработаны специально для индивидуальных и коллективных систем отопления, горячего водоснабжения, кондиционирования и вентиляции.

ПЕРЕКАЧИВАЕМАЯ ЖИДКОСТЬ

Чистая, без твердых включений и минеральных масел, невязкая, химически нейтральная, по характеристикам аналогичная воде.

Макс. производительность	420 м³/ч
Макс. напор	102 м.в.с
Макс. рабочее давление	16 бар
Температура	от -10 до +130 С (для DN40-DN50) от -10 до +140 С (для DN65-DN150)

Указаны максимальные значения для данной серии насосов.

ДИАПАЗОН ГИДРАВЛИЧЕСКИХ ХАРАКТЕРИСТИК

ГРАФИК ПОДБОРА МОДЕЛЕЙ

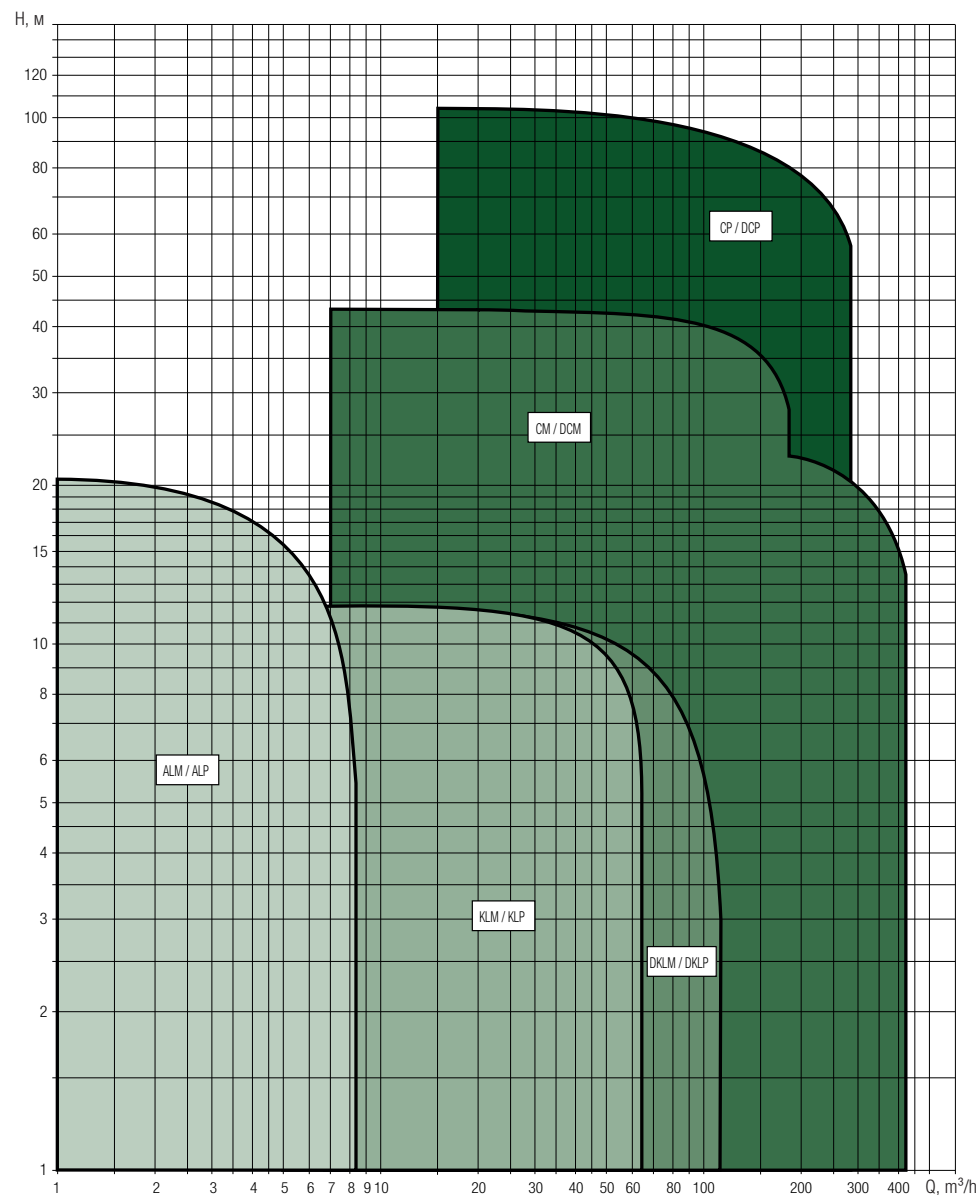

ВЕРТИКАЛЬНЫЕ МНОГОСТУПЕНЧАТЫЕ НАСОСЫ

NKV/NKVE



НАЗНАЧЕНИЕ

Разработаны специально для индивидуальных и коллективных систем холодного и горячего водоснабжения, особенно рекомендованы к применению в системах повышения давления, подпитки котлов и поливочных установках.

ПЕРЕКАЧИВАЕМАЯ ЖИДКОСТЬ

Чистая, без твердых включений и минеральных масел, невязкая, химически нейтральная, по характеристикам аналогичная воде.

Макс. производительность	120 м³/ч
Макс. напор	320 м.в.с
Макс. рабочее давление	32 бар
Температура	от - 30 до + 120 °С

Указаны максимальные значения для данной серии насосов.

ДИАПАЗОН ГИДРАВЛИЧЕСКИХ ХАРАКТЕРИСТИК ГРАФИК ПОДБОРА МОДЕЛЕЙ

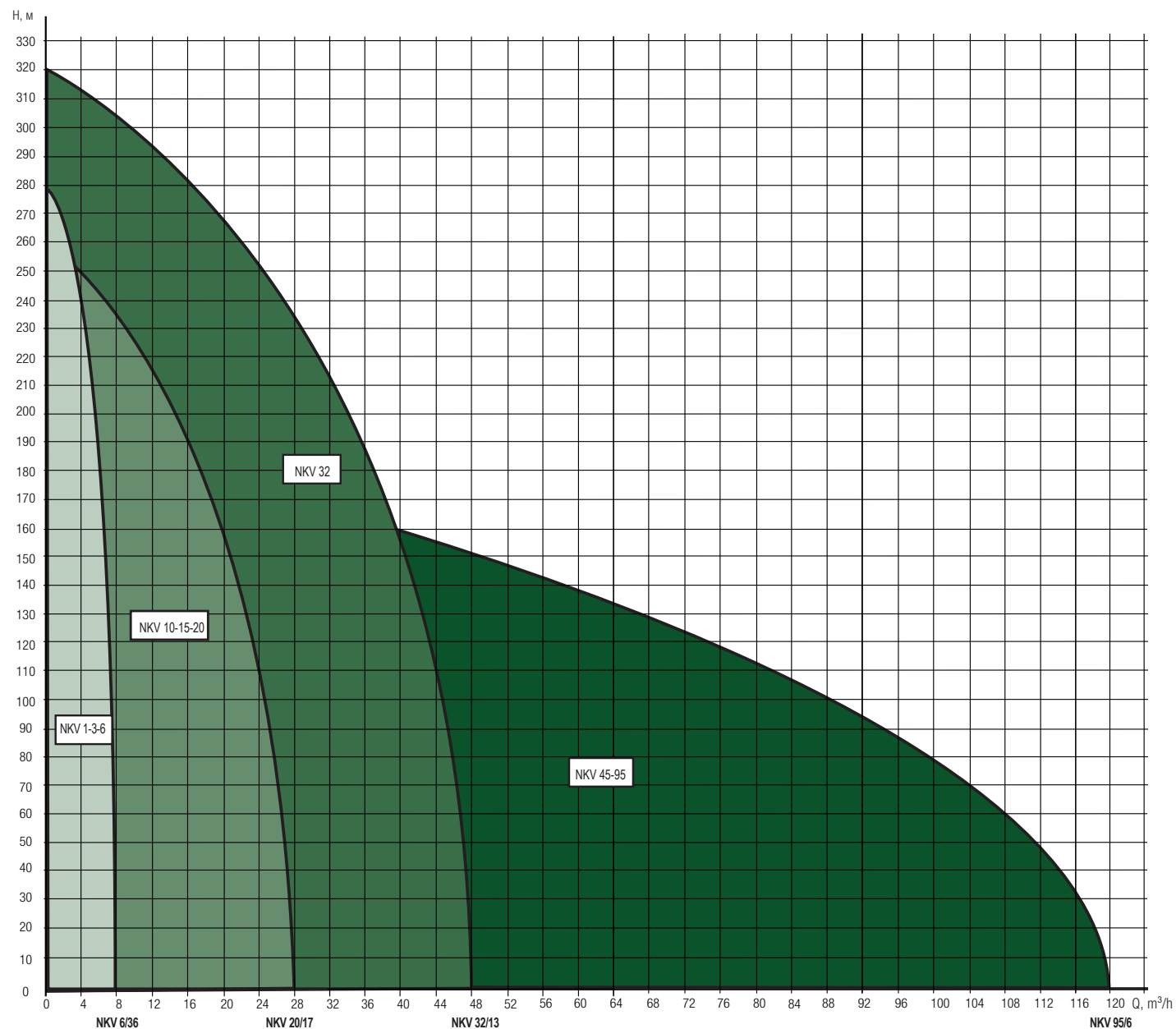

ВЕРТИКАЛЬНЫЕ МНОГОСТУПЕНЧАТЫЕ НАСОСЫ



KVC

НАЗНАЧЕНИЕ

Насосы данной серии разработаны для систем холодного водоснабжения зданий, систем подпитки котловых контуров, а также для систем пожаротушения, в роли жockey - насоса, для поддержания постоянного давления в контурах.

ПЕРЕКАЧИВАЕМАЯ ЖИДКОСТЬ

Чистая, без твердых включений и минеральных масел, невязкая, химически нейтральная, по характеристикам аналогичная воде.

Макс. производительность	12 м³/ч
Макс. напор	113 м.в.с
Макс. рабочее давление	12 бар
Температура	от 0 до +40 °С

Указаны максимальные значения для данной серии насосов.

ДИАПАЗОН ГИДРАВЛИЧЕСКИХ ХАРАКТЕРИСТИК ГРАФИК ПОДБОРА МОДЕЛЕЙ

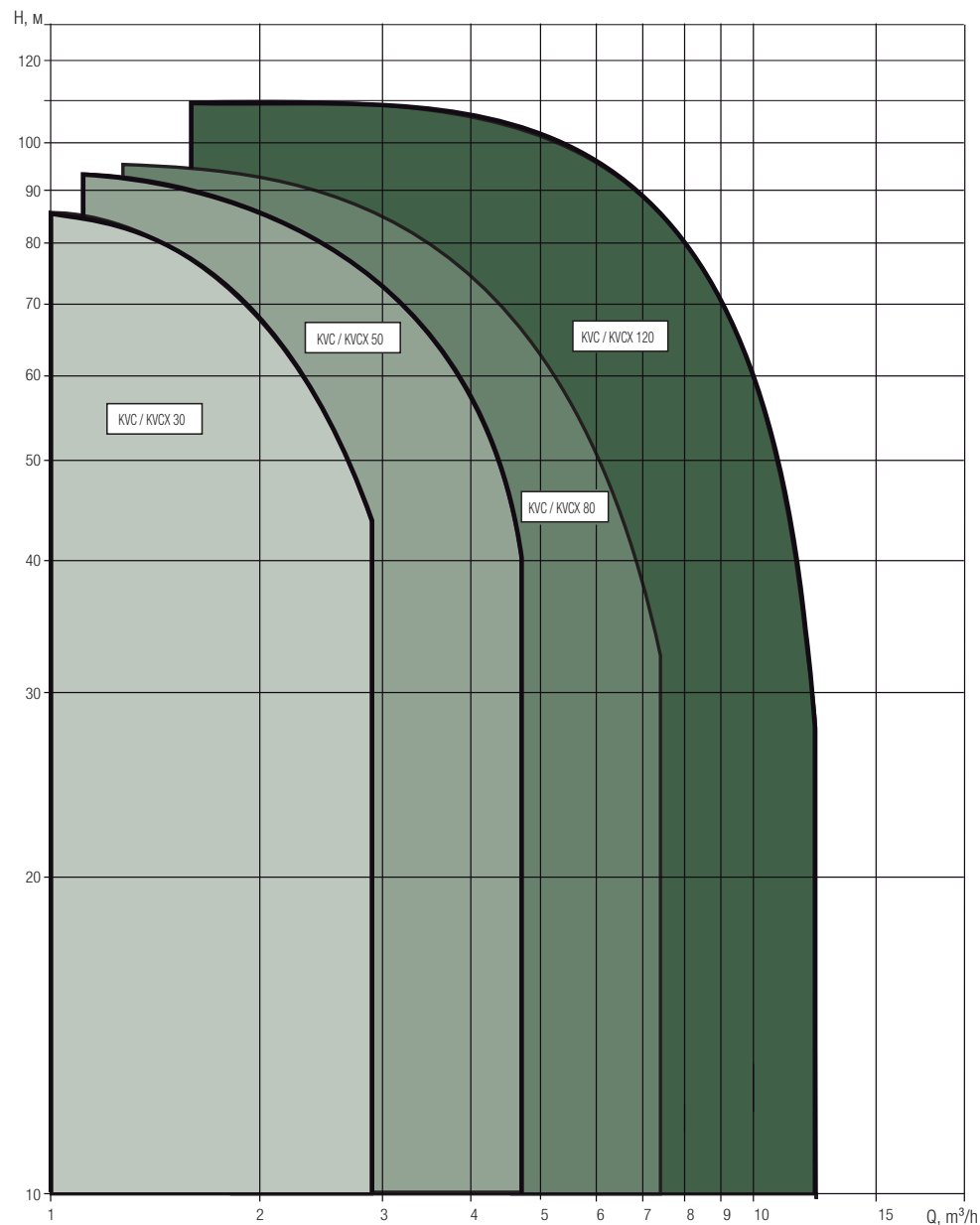

КОНСОЛЬНО-МОНОБЛОЧНЫЕ НАСОСЫ

NKM-G NKM-G OVERSIZE 4-х полюсные



НАЗНАЧЕНИЕ

Разработаны специально для индивидуальных и коллективных систем водоснабжения, отопления и кондиционирования, систем перекачивания жидкости в промышленности и сельском хозяйстве, а также для создания на их основе насосных станций.

ПЕРЕКАЧИВАЕМАЯ ЖИДКОСТЬ

Чистая, без твердых включений и минеральных масел, невязкая, химически нейтральная, по характеристикам аналогичная воде.

NKM-G

Макс. производительность	420 м³/ч
Макс. напор	41 м.в.с
Макс. рабочее давление	16 бар
Температура	от - 10 до +140 °С

NKM-G OVERSIZE

Макс. производительность	1100 м³/ч
Макс. напор	62 м.в.с
Макс. рабочее давление	16 бар
Температура	от - 10 до +140 °С

Указаны максимальные значения для данной серии насосов.

ДИАПАЗОН ГИДРАВЛИЧЕСКИХ ХАРАКТЕРИСТИК

ГРАФИК ПОДБОРА МОДЕЛЕЙ

СЕРИЯ NKM-G (4-Х ПОЛЮСНЫЕ)

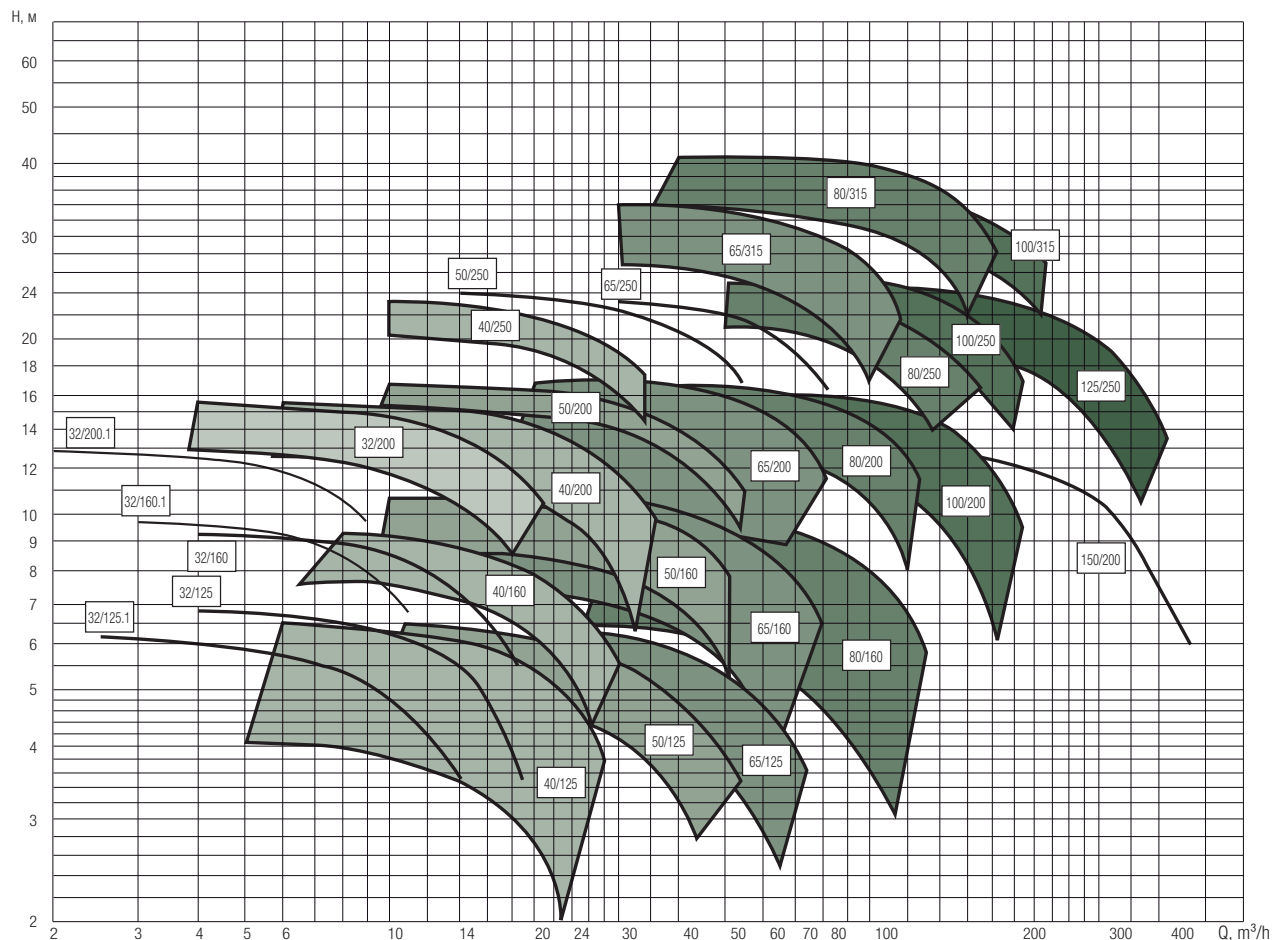

КОНСОЛЬНО-МОНОБЛОЧНЫЕ НАСОСЫ

NKP-G NKP-G OVERSIZE 2-х полюсные



НАЗНАЧЕНИЕ

Разработаны специально для индивидуальных и коллективных систем водоснабжения, отопления и кондиционирования, систем перекачивания жидкости в промышленности и сельском хозяйстве, а также для создания на их основе насосных станций.

ПЕРЕКАЧИВАЕМАЯ ЖИДКОСТЬ

Чистая, без твердых включений и минеральных масел, невязкая, химически нейтральная, по характеристикам аналогичная воде.

NKP-G

Макс. производительность	240 м³/ч
Макс. напор	96 м.в.с
Макс. рабочее давление	16 бар
Температура	от - 10 до +140 °С

NKP-G OVERSIZE

Макс. производительность	425 м³/ч
Макс. напор	150 м.в.с
Макс. рабочее давление	16 бар
Температура	от - 10 до +140 °С

Указаны максимальные значения для данной серии насосов.

ДИАПАЗОН ГИДРАВЛИЧЕСКИХ ХАРАКТЕРИСТИК

ГРАФИК ПОДБОРА МОДЕЛЕЙ

СЕРИЯ NKP-G (2-Х ПОЛЮСНЫЕ)

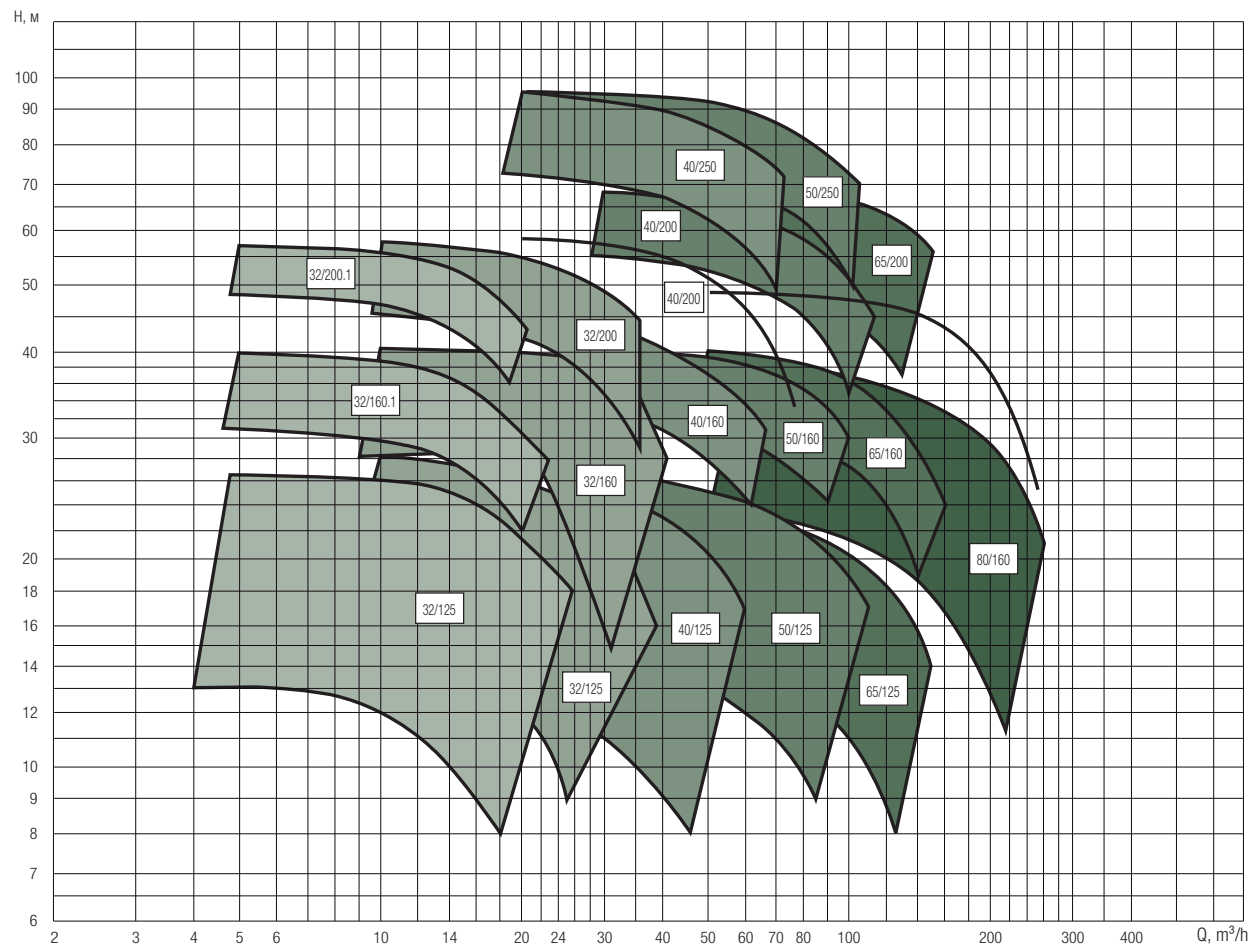

КОНСОЛЬНО-МОНОБЛОЧНЫЕ НАСОСЫ

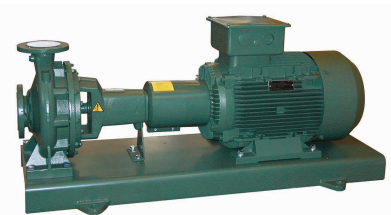

KDN / KDN OVERSIZE 2-х полюсные / 4-х полюсные

НАЗНАЧЕНИЕ

Разработаны специально для индивидуальных и коллективных систем водоснабжения, отопления и кондиционирования, систем перекачивания жидкости в промышленности и сельском хозяйстве, а также для создания на их основе насосных станций.

ПЕРЕКАЧИВАЕМАЯ ЖИДКОСТЬ

Чистая, без твердых включений и минеральных масел, невязкая, химически нейтральная, по характеристикам аналогичная воде.

KDN (4-х полюсные)

Макс. производительность	420 м³/ч
Макс. напор	38 м.в.с
Макс. рабочее давление	16 бар
Температура	от - 10 до +140 °С

KDN (2-х полюсные)

Макс. производительность	420 м³/ч
Макс. напор	143 м.в.с
Макс. рабочее давление	16 бар
Температура	от - 10 до +140 °С

KDN OVERSIZE

Макс. производительность	3250 м³/ч
Макс. напор	158 м.в.с
Макс. рабочее давление	16 бар
Температура	от - 10 до +140 °С

Указаны максимальные значения для данной серии насосов.

ДИАПАЗОН ГИДРАВЛИЧЕСКИХ ХАРАКТЕРИСТИК

ГРАФИК ПОДБОРА МОДЕЛЕЙ

СЕРИЯ KDN (4-Х ПОЛЮСНЫЕ)

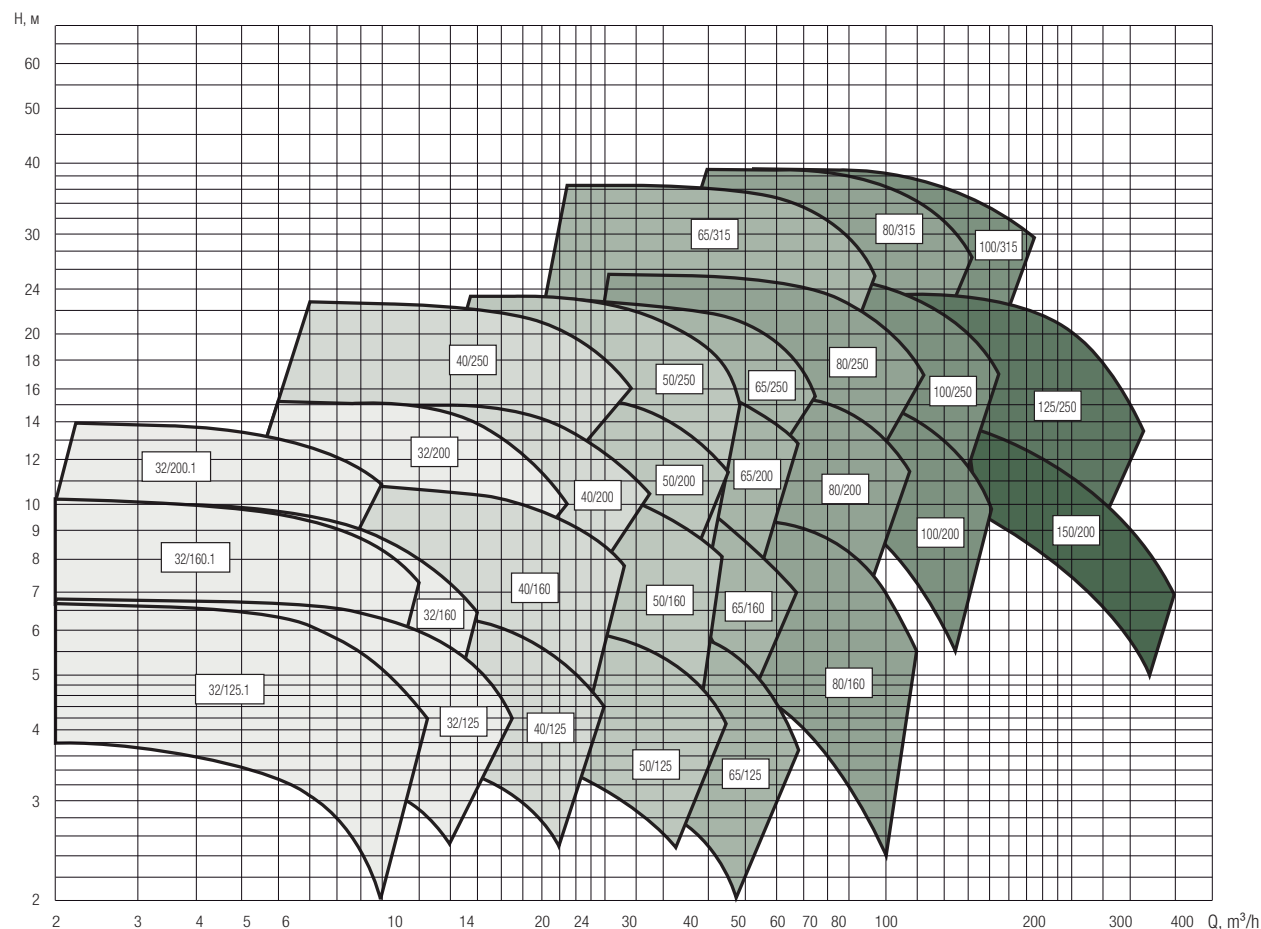

НАСОСНЫЕ СТАНЦИИ



1-8 KVC AD

НАЗНАЧЕНИЕ

Насосные станции с вертикальными многоступенчатыми центробежными насосами серии KVC и блоками частотного регулирования Active Driver Plus, предназначены для поддержания постоянного давления в системах водоснабжения и повышения давления, сельскохозяйственного полива и промывочных систем высокого давления. Наличие блока частотного управления Active Driver Plus обеспечивает высокую эксплуатационную гибкость, позволяя насосу автоматически подстраиваться под различные требования системы и поддерживать постоянное давление. Наличие постоянного давления является необходимым требованием многих современных систем водоснабжения. Основные преимущества – надежность, удобство эксплуатации и минимальные затраты на техническое обслуживание. Все станции с блоками Active Driver Plus комплектуются расширительным баком объемом 8 литров для каждого насоса и присоединительными коллекторами из нержавеющей стали AISI 304.

ПЕРЕКАЧИВАЕМАЯ ЖИДКОСТЬ

Чистая, без твердых включений и абразивов, не вязкая, химически нейтральная, по характеристикам близкая к воде.

Макс. производительность	96 м³/ч
Макс. напор	112 м.в.с
Макс. рабочее давление	12 бар
Температура	от 0 до +40 °С

Указаны максимальные значения для данной серии насосов.

ДИАПАЗОН ГИДРАВЛИЧЕСКИХ ХАРАКТЕРИСТИК

ГРАФИК ПОДБОРА МОДЕЛЕЙ

3 KVC AD 85/120 T

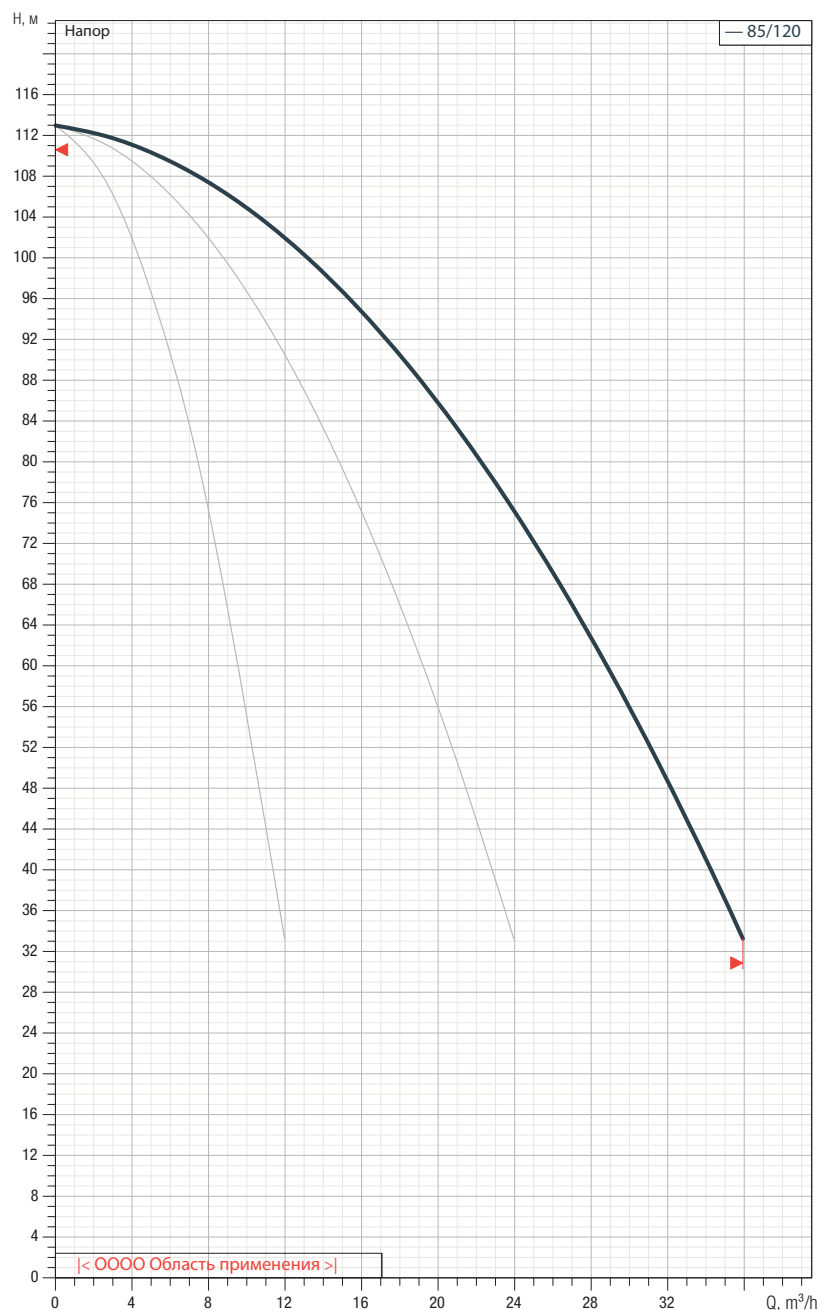

НАСОСНЫЕ СТАНЦИИ

ДИАПАЗОН ГИДРАВЛИЧЕСКИХ ХАРАКТЕРИСТИК

ГРАФИК ПОДБОРА МОДЕЛЕЙ

1-2-3 KVE ADAC



НАЗНАЧЕНИЕ

Разработаны специально для повышения давления воды в системах гражданского, сельскохозяйственного и промышленного назначения.

ПЕРЕКАЧИВАЕМАЯ ЖИДКОСТЬ

Чистая, без твердых включений и минеральных масел, невязкая, химически нейтральная, по характеристикам аналогичная воде.

Макс. производительность	43 м³/ч
Макс. напор	133 м.в.с
Макс. рабочее давление	16 бар
Температура	от 0°C до +90 °C



1-2-3-4 NKVE

НАЗНАЧЕНИЕ

Разработаны специально для повышения давления воды в системах гражданского, сельскохозяйственного и промышленного назначения.

ПЕРЕКАЧИВАЕМАЯ ЖИДКОСТЬ

Чистая, без твердых включений и минеральных масел, невязкая, химически нейтральная, по характеристикам аналогичная воде.

Макс. производительность	280 м³/ч
Макс. напор	158 м.в.с
Макс. рабочее давление	16 бар
Температура	от 0 до +120 °C

3KVE 10/8 ADAC

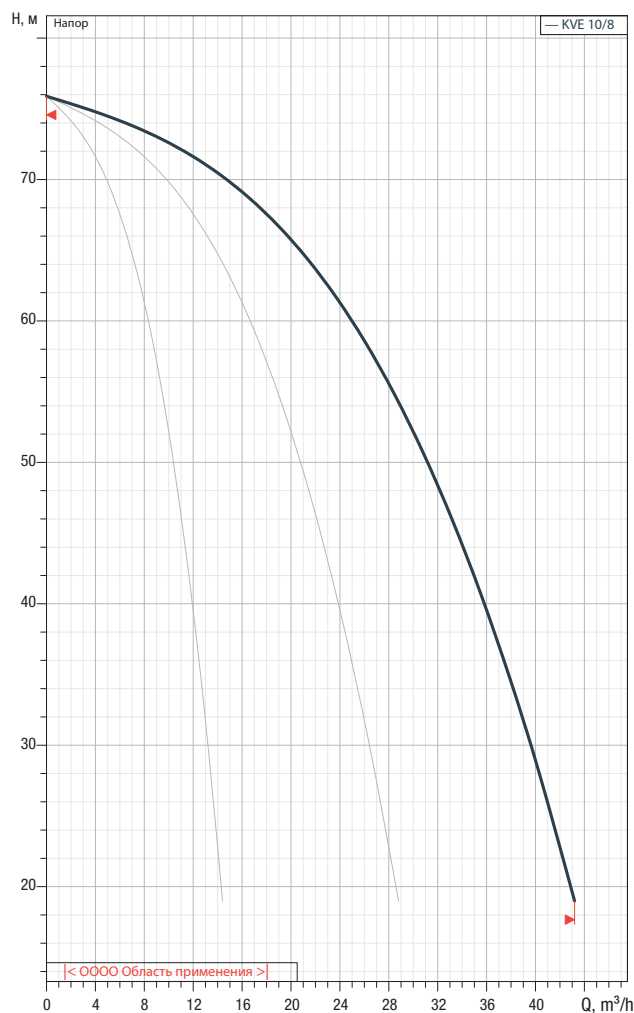

3NKVE 20/10

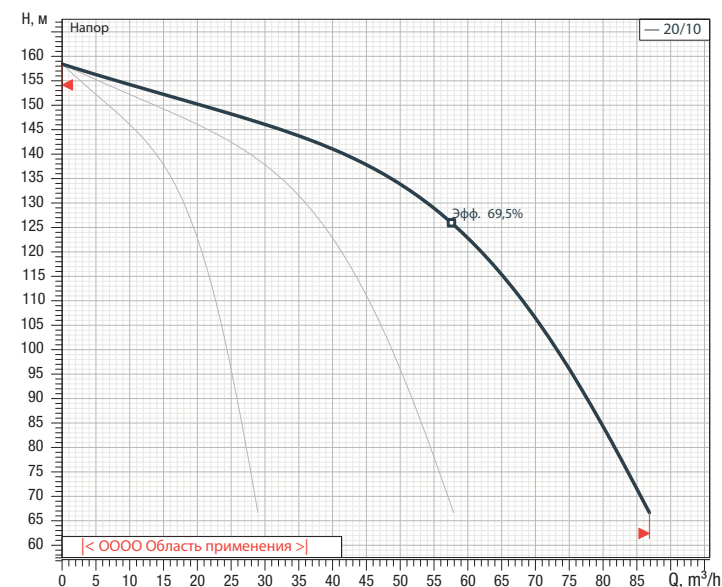

4NKVE 45/4

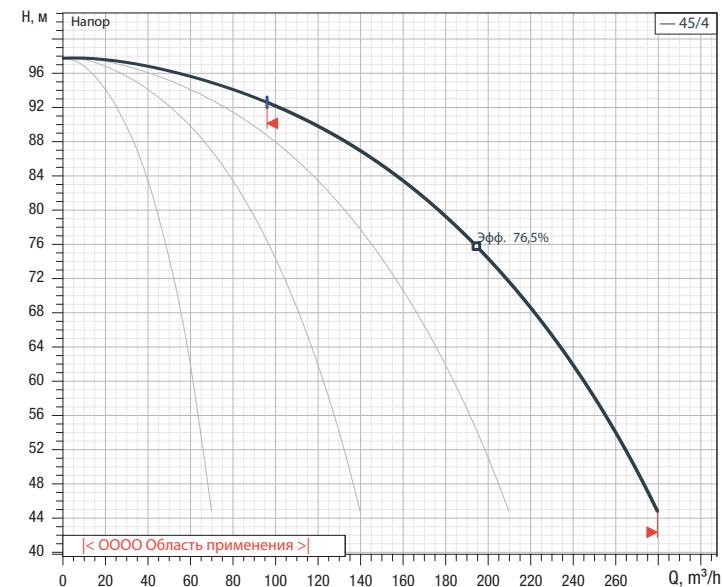

Указаны максимальные значения для данной серии насосов.
Возможно индивидуальное исполнение насосных станций, включающих до 8 насосов.

НАСОСНЫЕ СТАНЦИИ



E.SYBOX

НАЗНАЧЕНИЕ

E.SYBOX – это компактная автоматическая станция повышения давления для систем бытового водоснабжения и водоснабжения многоквартирных домов. Состоит из самовсасывающего многоступенчатого насоса, платы управления с ПЧ, датчиков расхода и давления, ЖК-дисплея с высоким разрешением и встроенного расширительного бака на 2 литра. Максимальная глубина всасывания - 8 м. E.SYTWIN позволяет подключить до 4-х E.SYBOX в каскаде, что обеспечивает высокую производительность и применяется для водоснабжения высотных многоквартирных домов. E.SYBOX + E.SYTWIN - это комплектная насосная станция, включающая в себя две насосные станции E.SYBOX и монтажный комплект E.SYTWIN.

ПЕРЕКАЧИВАЕМАЯ ЖИДКОСТЬ

Чистая, без твердых частиц или абразивных веществ, не вязкая, не агрессивная, не кристаллизующаяся и химически нейтральная.

КОМПЛЕКТ 2 E.SYBOX + E.SYTWIN

Макс. производительность	14,4 м³/ч
Макс. напор	65 м.в.с
Макс. рабочее давление	8 бар
Температура	от 0 до +40 °С

КОМПЛЕКТ 4 E.SYBOX + 2 E.SYTWIN

Макс. производительность	28,8 м³/ч
Макс. напор	65 м.в.с
Макс. рабочее давление	8 бар
Температура	от 0 до +40 °С

ДИАПАЗОН ГИДРАВЛИЧЕСКИХ ХАРАКТЕРИСТИК

ГРАФИК ПОДБОРА МОДЕЛЕЙ

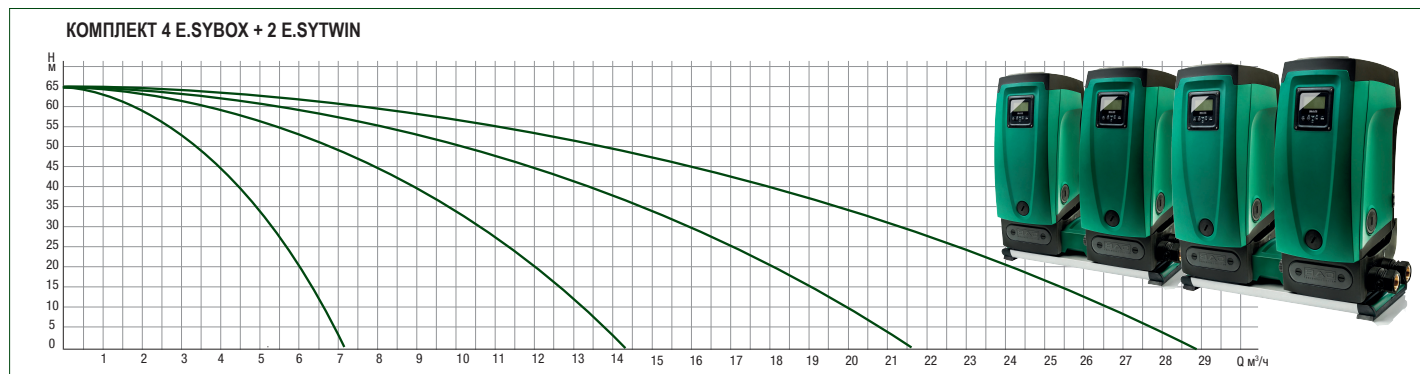
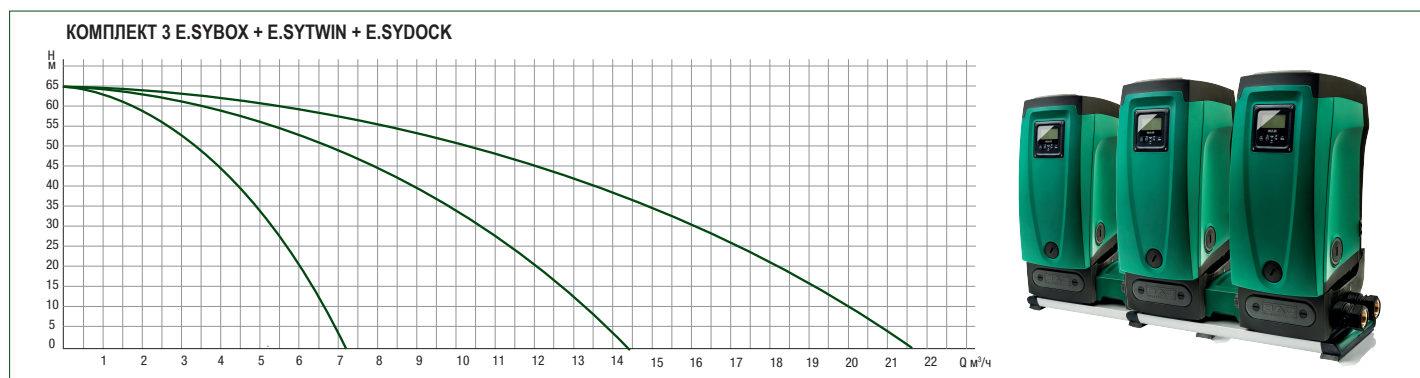
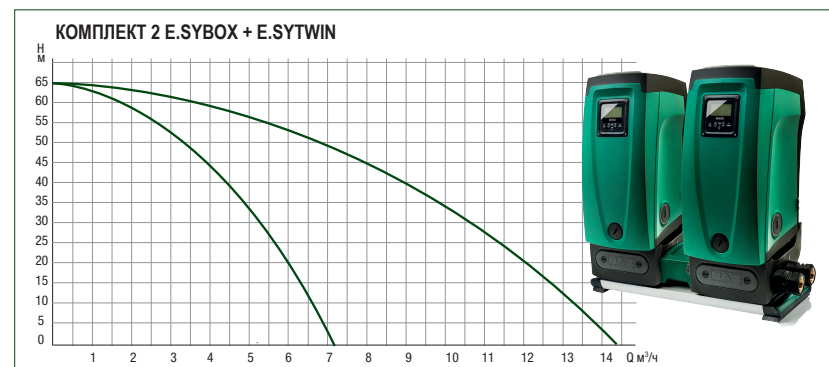
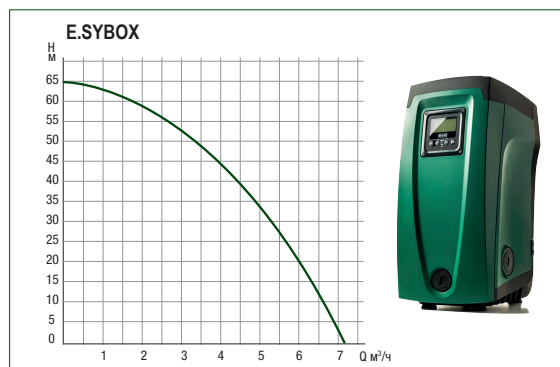

Указаны максимальные значения для данной серии насосов.

ВАЖНО! Просим обратить внимание на то, что данные приведены без учета потерь давления на соединительных элементах, включая E.sydock.

НАСОСНЫЕ СТАНЦИИ



ESYBOX MAX

НАЗНАЧЕНИЕ

Насосная станция для повышения давления в жилых, гражданских и торговых помещениях. Система состоит из модульных элементов, что позволяет получить различные конфигурации и покрыть потребность в водоснабжении различных типов многоэтажных зданий (даже более 14 этажей). Каждая станция устанавливается на соединительную платформу (док-станцию), которая может быть одинарной, двойной, тройной или четверной, с дополнительным комплектом для соединения двух двойных платформ и из насосного блока.

Многоступенчатый вертикальный насос с частотным регулированием, дисплеем, датчиками давления, встроенными обратным клапаном на подаче и расширительным баком. Встроенная защита: от сухого хода, амперметрическая защита и защита по напряжению, защита от перегрева, заморозания, антиблокировка и антициклирование.

Частотный преобразователь позволяет поддерживать постоянное давление. Большой дисплей и встроенный Wi-Fi модуль позволяют легко и просто выполнять настройки рабочих параметров с возможностью их отображения на смартфоне благодаря системе Dconnect service (при подключении к интернету).

ПЕРЕКАЧИВАЕМАЯ ЖИДКОСТЬ

Чистая, не загрязненная твердыми или абразивными веществами, неагрессивная, некристаллизованная и химически нейтральная.

Макс. производительность	17,4 м³/ч
Макс. напор	113 м
Макс. рабочее давление	12 бар
Температура	от 0 до +50 °С

Указаны максимальные значения для данной серии насосов.

ДИАПАЗОН ГИДРАВЛИЧЕСКИХ ХАРАКТЕРИСТИК

ГРАФИК ПОДБОРА МОДЕЛЕЙ

ESYBOX MAX

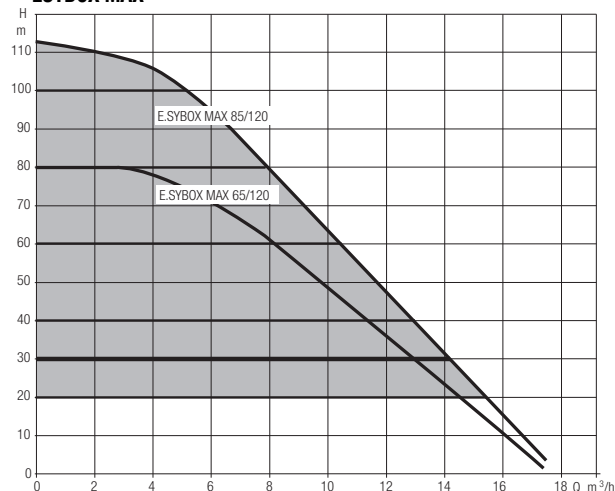

2 ESYBOX MAX

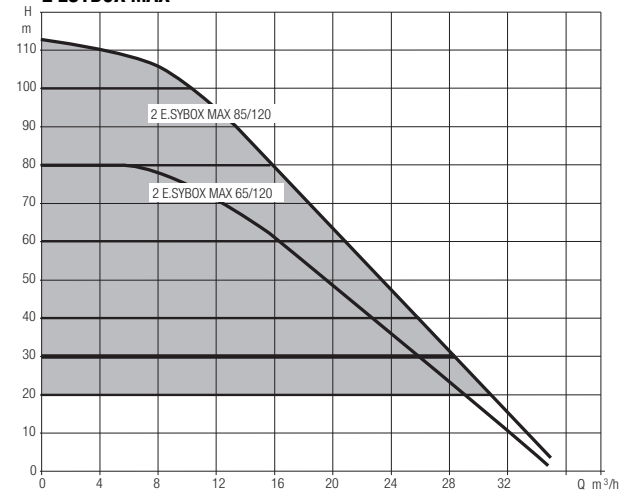

3 ESYBOX MAX

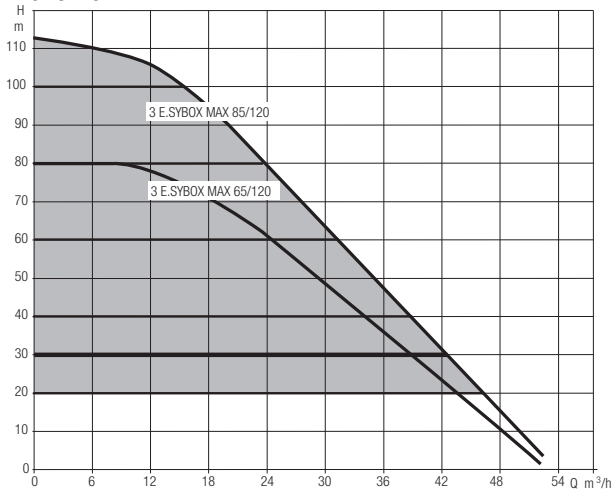

4 ESYBOX MAX

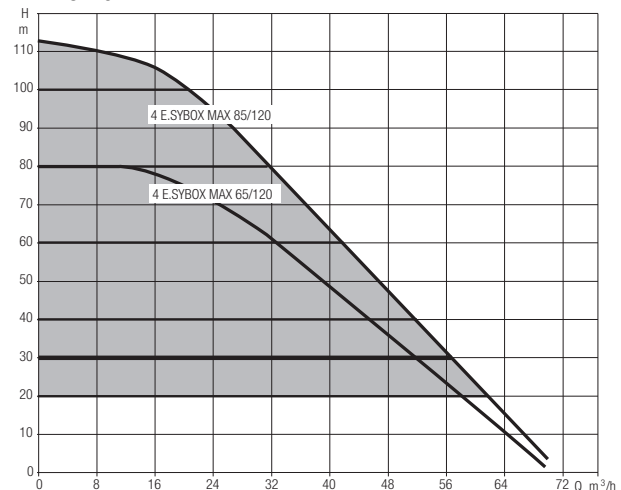

СТАНЦИИ ПОЖАРОТУШЕНИЯ

Станции пожаротушения DAB серии FF DRU предназначены для систем пожаротушения в зданиях различной этажности: жилых домах, магазинах, производственных и складских помещениях, объектах культурно-социального назначения.

Станции пожаротушения DAB представляют собой готовые комплекты насосных установок, на базе вертикальных и горизонтальных насосов DAB - серий NKV, KDN, NKM-G/NKP-G.

Пожарные установки поставляются на единой раме, включают в себя трубную обвязку, запорную арматуру, манометры и реле давления, а также высокотехнологичный прибор управления EGE, благодаря которому, насосная установка может использоваться в спринклерных, дренчерных системах пожаротушения, а также в системах с гидрантами. Опционально по запросу, насосная установка включает в себя жокей – насос, который также установлен на единой раме.

Контроллер управления, размещенный внутри шкафа управления EGE, отображает всю необходимую информацию о состоянии установки пожаротушения в графическом виде, предоставляет доступ к настройкам и журналу, а также позволяет передавать информацию по каналу связи напрямую в пункт наблюдения.

В стандартной комплектации шкаф управления EGE имеет функцию управления двумя электроздвижками, имеет встроенный АВР.

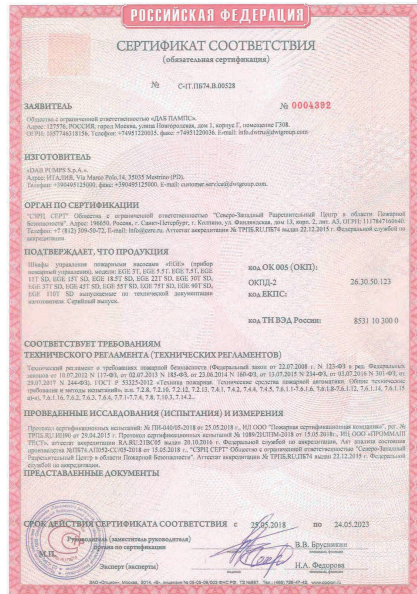
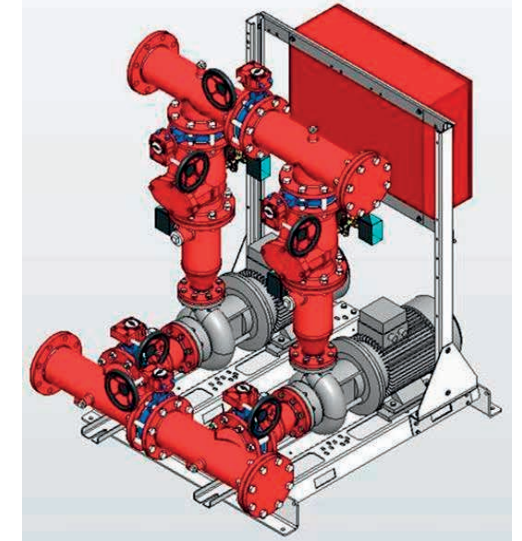
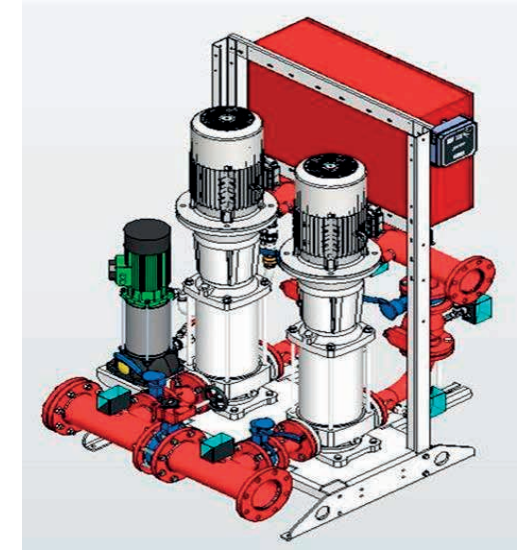

Противопожарные станции DAB FF соответствуют требованиям Технического регламента о требованиях пожарной безопасности, ГОСТ Р 53325-2012 и имеют сертификат пожарной безопасности С-ИТ.ПБ74.В.00528.



FEKA FXC - FEKA FXV DRENAG FX - GRINDER FX

НАЗНАЧЕНИЕ

Разработаны для перекачивания канализационных и сточных вод из зданий и с площадок в частных, коммерческих и промышленных зонах в соответствии с Европейским стандартом EN 12050-1.

ПЕРЕКАЧИВАЕМАЯ ЖИДКОСТЬ

Сточные и канализационные воды.

Макс. размер перекачиваемых твердых частиц - до 50 мм.

Макс. производительность	75 м³/ч
Макс. напор	34 м.в.с
Температура	до + 50 °С

КНС FEKABOX - FEKAFOS

НАЗНАЧЕНИЕ

Разработаны специально для индивидуальных и коллективных систем дренажа и водоотведения, в том числе и фекальных вод.

ПЕРЕКАЧИВАЕМАЯ ЖИДКОСТЬ

Дренажные и сточные воды из септиков и выгребных ям.

КНС поставляется с поплавками, полностью готова к подключению.

Макс. производительность	100 м³/ч
Макс. напор	34 м.в.с
Температура	от 0 до + 55 °С

Указаны максимальные значения для данной серии насосов.

ДИАПАЗОН ГИДРАВЛИЧЕСКИХ ХАРАКТЕРИСТИК

ГРАФИК ПОДБОРА МОДЕЛЕЙ

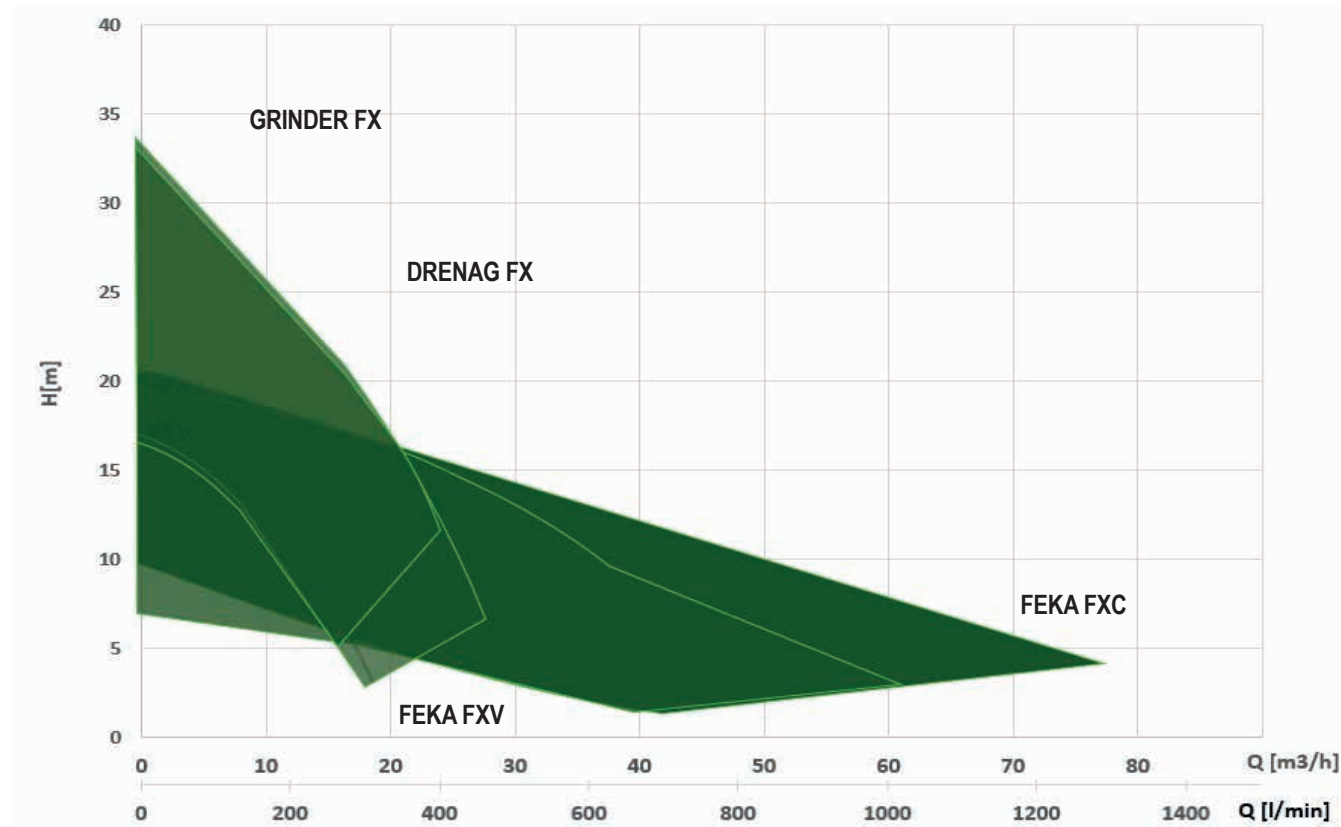

FEKA FXV

Аналоги:

LOWARA 1305-1310
LOWARA DL
EBARA DWVOX
EBARA DMLV-DMLVF-DL
PEDROLLO VXC-N
PEDROLLO VXC/PVXC

GRINDER FX

Аналоги:

LOWARA DOMO
LOWARA M 3000
EBARA DRS
PEDROLLO Tritus

FEKA 40th

NOVA 40th



Аналоги:
Wilo Drain TM, Grundfos Unilift CC

НАЗНАЧЕНИЕ

Линейка насосов NOVA с открытым рабочим колесом подходит для чистых и сточных вод с содержанием твердых частиц до 10мм. Этот насос применяется для опорожнения резервуаров, дренажа затопленных подвалов, погребов и гаражей, а также для предотвращения затоплений при установке в колодцы для дождевых стоков. Его можно применять в качестве переносного насоса при авариях для слива воды из затопленных помещений.

Линейка насосов FEKA, оснащенная рабочим колесом с обратным потоком, подходит для чистых и сточных вод с включениями до 25 мм.

FEKA 40th

Макс. производительность	16 м³/ч
Макс. напор	9 м
Температура	от 0 до + 50 °С

NOVA 40th

Макс. производительность	16 м³/ч
Макс. напор	10,2 м
Температура	от 0 до + 35 °С

Указаны максимальные значения для данной серии насосов.

ДИАПАЗОН ГИДРАВЛИЧЕСКИХ ХАРАКТЕРИСТИК

ГРАФИК ПОДБОРА МОДЕЛЕЙ

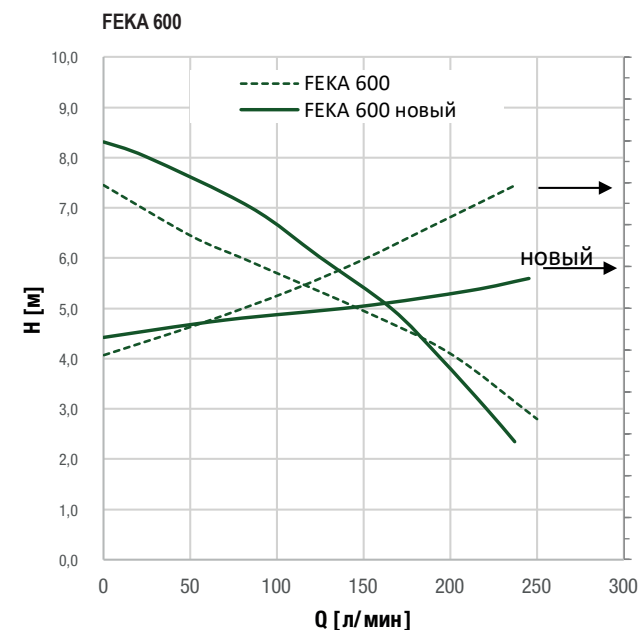
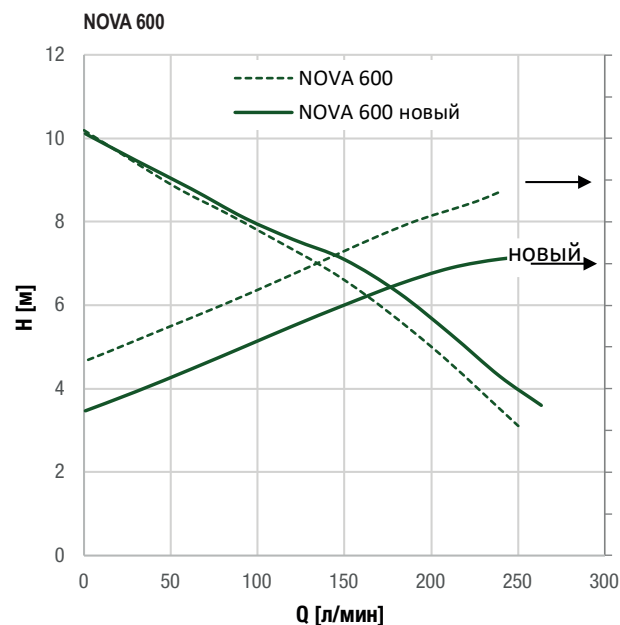

GENIX

Аналоги:
Wilo HiSewlift, Grundfos Sololift2

НАЗНАЧЕНИЕ

Разработаны специально для откачивания канализационных и сточных вод от унитаза, умывальника и душевой кабины.

ПЕРЕКАЧИВАЕМАЯ ЖИДКОСТЬ

Сточные воды с фекальными массами согласно EN 12050-3.

Макс. производительность	6,9 м³/ч
Макс. напор	8 м.в.с
Температура	от 0 до + 75 °С

Указаны максимальные значения для данной серии насосов.

GENIX



Автоматические канализационные станции Genix - это очень эффективное решение в тех случаях, когда сточные воды из унитаза, душевых и умывальников нельзя просто смыть. Установить насосную станцию можно везде, где потребуются. Genix имеет встроенный измельчитель и работает с остатками в воде (включая фекальный материал).

GENIX WL



Genix WL соединен со сливом унитаза, разработан для установки с подвесной техникой или там, где места за туалетом недостаточно для установки стандартного Genix. Имеет встроенный измельчитель и эффективно работает с остатками в воде (включая фекальный материал).



GENIX	110	130	COMFORT 110	COMFORT 130	110 WL	130 WL
	✓	✓	✓			
	✓	✓	✓	✓	✓	✓
	✓	✓	✓			
	✓	✓	✓	✓	✓	✓
					✓	✓
					✓	✓



GENIX VT	030	010
	✓	✓
	✓	✓

GENIX VT



Genix VT - это автоматическая канализационная станция для кухни, она не имеет измельчителя и крепления к туалету. Выдерживает более высокие температуры: до 75°C (90°C в течение 30 минут). Станция актуальна для стиральных или посудомоечных машин, а модель Genix VT 030 позволяет подключить стиральную, посудомоечную машину и мойку одновременно.

НАСОСЫ ДЛЯ БАССЕЙНОВ

E.SWIM EUROSWIM



НАЗНАЧЕНИЕ

Разработаны специально для систем циркуляции и фильтрации воды в плавательных бассейнах.

ПЕРЕКАЧИВАЕМАЯ ЖИДКОСТЬ

Чистая вода или вода с небольшим содержанием взвешенных волокнистых частиц; высокоагрессивная вода с высоким процентным содержанием хлора/брома и ПГМБ (Полигексаметилен Бигуанид); вода, обработанная электролитическим хлором.

Макс. производительность	30 м³/ч
Макс. напор	15,9 м.в.с
Макс. рабочее давление	2,5 бар
Температура	от 0 до +40 °С (+60 °С EUROSWIM)

Указаны максимальные значения для данной серии насосов.

E.SWIM SRVS

Программное обеспечение SVRS блокирует возможность всасывания насосом тел или объектов таким образом, что они, попадая во всасывающее отверстие, сразу высвобождаются, что гарантирует спокойное и комфортное пользование установкой.

БЕЗОПАСНОСТЬ ПРЕЖДЕ ВСЕГО!



ДИАПАЗОН ГИДРАВЛИЧЕСКИХ ХАРАКТЕРИСТИК

ГРАФИК ПОДБОРА МОДЕЛЕЙ

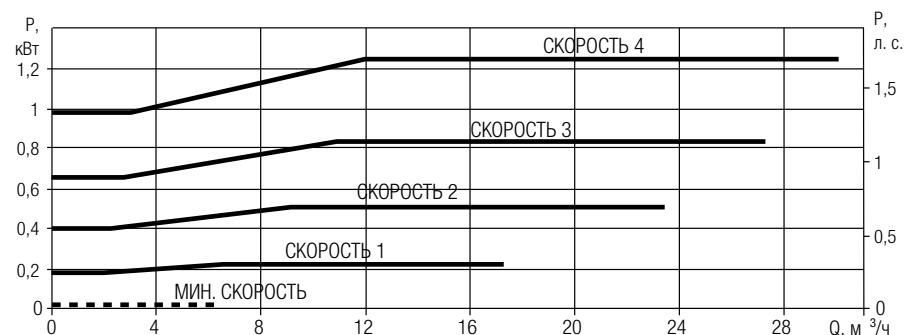
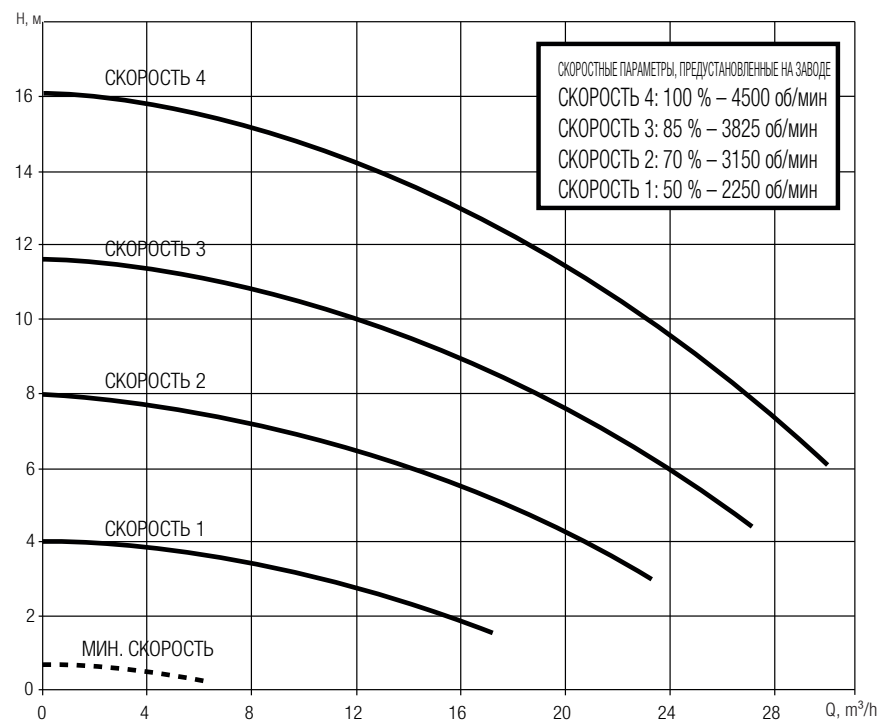

НАСОСЫ ДЛЯ БАССЕЙНОВ

EUROPRO HIGH FLOW



НАЗНАЧЕНИЕ

Разработаны специально для больших систем циркуляции и фильтрации воды в плавательных бассейнах,

ПЕРЕКАЧИВАЕМАЯ ЖИДКОСТЬ

Чистая вода; слегка загрязненная вода; вода с небольшим содержанием химически агрессивного вещества (Полигексаметилен Бигуанид); вода, обработанная электролитическим хлором.

Макс. производительность	190 м³/ч
Макс. напор	22 м.в.с
Макс. рабочее давление	2,5 бар
Температура	от 0 до +60 °С

Указаны максимальные значения для данной серии насосов.

ДИАПАЗОН ГИДРАВЛИЧЕСКИХ ХАРАКТЕРИСТИК ГРАФИК ПОДБОРА МОДЕЛЕЙ

EUROPRO HIGH FLOW 350

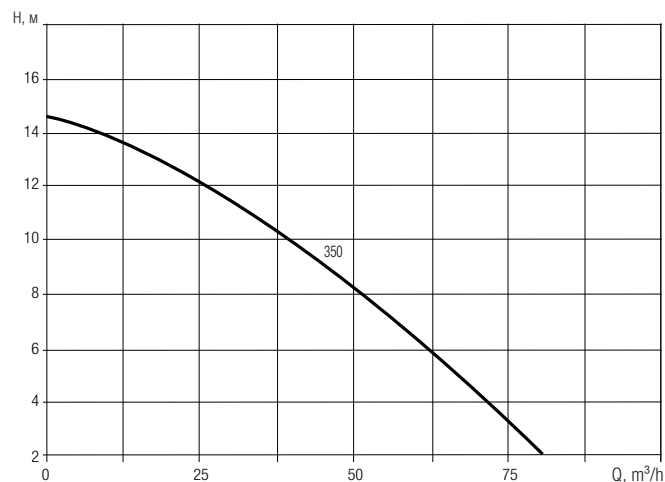

EUROPRO HIGH FLOW 550

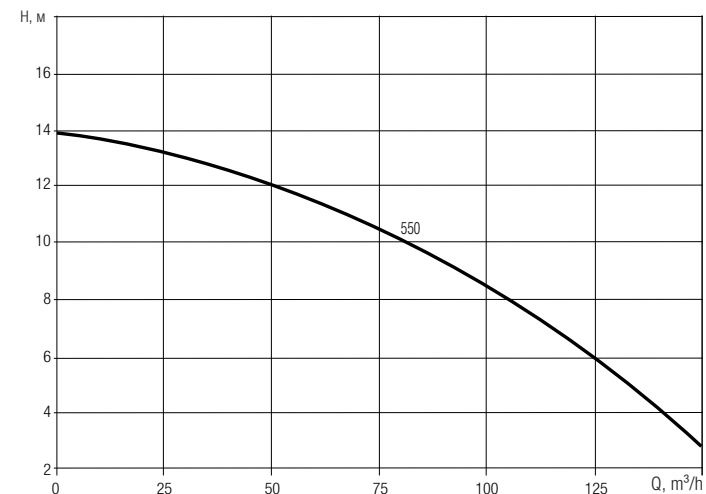

EUROPRO HIGH FLOW 400

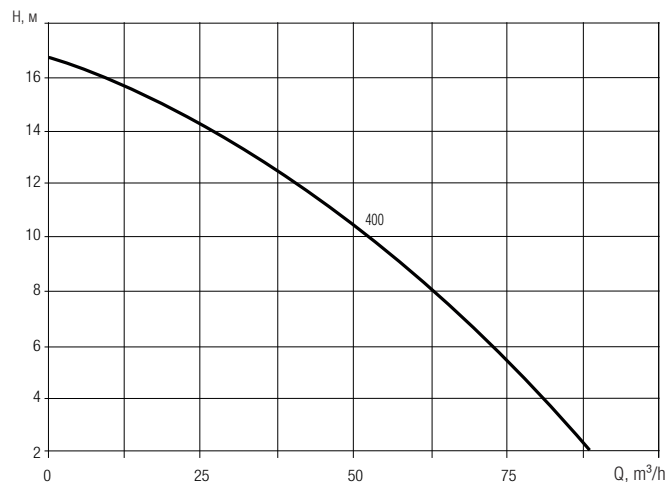

EUROPRO HIGH FLOW 750

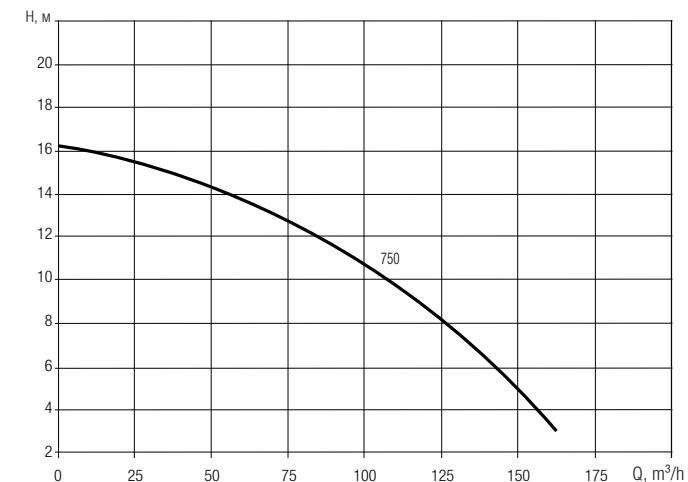

MCE/C



ПРЕОБРАЗОВАТЕЛЬ ЧАСТОТЫ ДЛЯ СИСТЕМ ЦИРКУЛЯЦИИ

Преобразователи частоты MCE/C – это новое поколение преобразователей частоты для использования с циркуляционными насосами, регулируют перепады давления, подстраивая производительность насоса к изменениям в системе.

Преобразователи частоты MCE/C защищают насос благодаря встроенному ПО. Также они увеличивают полезный срок службы насоса, благодаря устранению гидравлических ударов и работе насоса на минимальной частоте, подстраиваясь под изменения в системе.

Характеризуются низким энергопотреблением, легкостью в монтаже и обслуживании. Очень важно, что преобразователи частоты снижают энергопотребление насоса до минимального уровня, строго в соответствии с требованиями, установленными пользователем.

Установка на крышке электродвигателя значительно упрощает монтаж насоса с преобразователем частоты MCE/C. Удобство программирования обеспечивается интерфейсом, аналогичным DAB Evorplus, и графическим дисплеем.

Преобразователи частоты MCE/C имеют сдвоенный микропроцессор для обеспечения максимальной производительности и надежности. Прочная и надежная конструкция комбинируется с современным инновационным дизайном.

Оборудован модулем связи для создания сдвоенных комплектов насосов. При заказе ПЧ для работы в режиме Δ P-v пропорциональный перепад давления обязательно необходимо указывать модель насоса. При использовании двух ПЧ кабель связи поставляется отдельно по запросу.

MCE/P



ПРЕОБРАЗОВАТЕЛЬ ЧАСТОТЫ ДЛЯ СИСТЕМ ПОВЫШЕНИЯ ДАВЛЕНИЯ

Преобразователи частоты MCE/P предназначены для управления насосами мощностью до 15 кВт в системах повышения давления и используются в сложных профессиональных насосных установках. Удобство, энергосбережение, системы защиты насоса – ключевые особенности данной серии.

MCE/P – это новейшая разработка в семействе преобразователей частоты DAB, оптимальна для профессионального применения и тяжелых условий эксплуатации. Данный тип преобразователей частоты объединяет в себе удобство и надежность конструкции.

MCE/P монтируются на крышке электродвигателя и комплектуются датчиками давления и датчиками расхода (дополнительно). Использование датчика расхода улучшает регулирование давления в системе. MCE/P легко устанавливается в насосных станциях систем повышения давления благодаря стандартному кабельному соединению.

Преобразователи частоты MCE/P имеют систему воздушного охлаждения. MCE/P можно устанавливать в действующих системах; они могут работать с любыми насосами, создавая группы до восьми насосов.

ACTIVE DRIVER PLUS



БЛОК УПРАВЛЕНИЯ С ПЧ ДЛЯ СИСТЕМ ПОВЫШЕНИЯ ДАВЛЕНИЯ

Преобразователь частоты Active Driver Plus используется для управления насосом.

Область применения: бытовое, промышленное, сельскохозяйственное водоснабжение и системы повышения давления.

Дисплей LED с интуитивно понятным графическим интерфейсом. Удобство настройки: меню быстрой настройки Wizard помогает пользователю задать параметры конфигурации системы. Отображение или изменение каких-либо параметров максимально удобное, что значительно упрощает обслуживание.

Active Driver Plus не требует комплектации дополнительными внешними датчиками и обратным клапаном, в него уже встроен датчик давления, реле протока и обратный клапан. Встроенные системы защиты: от работы без воды, перегрузки, аномального напряжения, перегрева платы, замерзания и протечек в системе.

Преобразователь частоты Active Driver Plus существенно снижает потребление электроэнергии, при этом обеспечивая максимальный комфорт за счет поддержания постоянного давления. Низкий уровень шума и компактные размеры также являются его актуальными преимуществами.

ADAC



ПРЕОБРАЗОВАТЕЛЬ ЧАСТОТЫ ДЛЯ СИСТЕМ ПОВЫШЕНИЯ ДАВЛЕНИЯ

Преобразователи частоты ADAC предназначены для управления насосами мощностью до 15 кВт в системах повышения давления и используются в сложных профессиональных насосных установках. Данный тип преобразователей частоты объединяет в себе удобство и надежность конструкции. Могут устанавливаться в шкафу управления и запитываться от внешнего источника.

ADAC можно легко установить в насосных станциях систем повышения давления благодаря стандартному кабельному соединению. Использование датчика расхода (дополнительно) улучшает регулирование давления в системе.

ADAC обеспечивают максимальную практичность и увеличивают срок службы насосов, в том числе, обеспечивая значительное энергосбережение.

E.VOX



БЛОК УПРАВЛЕНИЯ И ЗАЩИТЫ

E.Vox – блок для защиты и автоматического управления 1-2 погружными насосами, насосами систем циркуляции или насосами для повышения давления в бытовых, гражданских или промышленных системах.

Благодаря меню настройки установка блоков, оснащенных дисплеем, становится гораздо проще. Управление также упрощается благодаря отображаемому режиму работы в реальном времени и набору дополнительных функций таких как защита от перегрузки, архив ошибок, выбор языка и защита настроек паролем.

Версия «Plus» – поддержка 3~ и 1~ насосов.

Версия «D» - наличие дисплея.

E2D



ШКАФ УПРАВЛЕНИЯ ДЛЯ ДВУХ НАСОСОВ

Корпус шкафа управления сделан из негорючего пластика. Модели E2D50TSD и E2D60TSD поставляются в металлическом корпусе. Шкаф управления защищает насосы от перегрузки, короткого замыкания и имеет функцию ручного перезапуска.

Модели E2D6M, E2D6MHS, от E2D5T до E2D60T SD позволяют подключить встроенные в обмотки статора термоконтакты для защиты от перегрузки электродвигателя при их наличии. Модели E2D6MHS имеют дополнительный встроенный конденсатор для увеличения пускового момента.

В корпус встроены:

- Выключатель питания, расположенный за закрываемой крышкой
- Клеммы для подключения элементов управления
- Кнопка для ручного управления (1-фазная версия)
- Амперметрическая защита
- Тумблер управления на передней панели
- Ручной режим – 0 – Автоматический режим
- Индикатор работы насосов
- Индикатор напряжения

МОСКВА ГК ПИК



Заказчик: ГК ПИК
Жилой комплекс бизнес-класса
г. Москва, ул. Римского-Корсакова, вл. 5,6

EVOPLUS B 120/220.32 SAN
CP-G 65-1900/A/BAQE/2.2 IE3
CP 50/2600 T 230/400/50 IE3
FEKA VS 1200 MNA 220-240/50
GENIX 130 V220-240/50 SCHUKO
Раздел: ТМ, ВК
Дата реализации: с 2018 г. по наст. вр.

--

МОСКВА ГОСТИНИЧНЫЙ КОМПЛЕКС «НАМПТОН BY HILTON»



Заказчик: СпектрСтрой
Апарт-отель бизнес-класса
г. Москва, улица Рогожский Вал, 12

3NKVE 20/7 S 075 T MCE 400-50
FEKAFOS MAXI 1200 - DN 80
FKC 80 55.4 T5 400Y/D -2шт.
FEKA 2030.2 TNA 400/50 DOL DAB - 2 шт.
DRENAG 1400M 220/240/50 STD - 4 шт.
FEKA 2025.2 TNA 400/50 DOL DAB - 4 шт.
Раздел: ВК, ТМ
Дата реализации: 2018 г.

--

МОСКВА ЖК РАССВЕТ

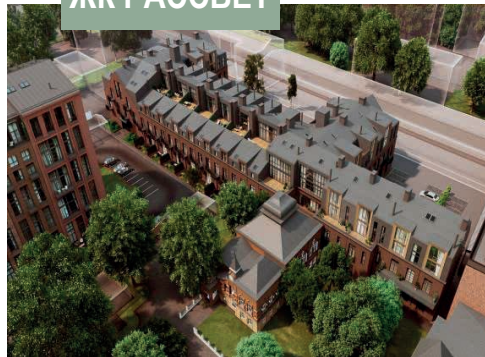

Заказчик: KR Properties
Жилой комплекс бизнес-класса
г. Москва, Столярный пер., 3, корп. 34

3KVC A.D. 45/120 T 3X400/50-60
2KDN 100-200/180 37 FF DRU
NOVA UP 600MA
Раздел: ВК, АУПТ
Дата реализации: 2017 г.

--

КОТЕЛЬНИКИ ЖК ЮЖНОЕ БУНИНО



Заказчик: ГК МИЦ
Жилой комплекс комфорт-класса
Московская область, Котельники, уч 4/1

3NKVE 15/7 S 055 T MCE 40
2NKV 32/4 T400/50 11 FF DRU DNA125.
Раздел: ВК, АУПТ
Дата реализации: 2018 г.

--

МОСКВА ЖК ПЕТРОВСКИЙ ПАРК



Заказчик: РГ – Девелопмент
Жилой комплекс комфорт-класса
г. Москва, ул. Юннатов, 4

2NKVE 32-5 T E1 MCE 400-50 IE3
2KDN 65-315 267 45 T400 50 IE3
2NKVE15-14 S 110 T MCE 400 50
2NKV 65-6 37 FF DRU DNA
2KDN 00-250_234_75kW FF DR
Раздел: ВК, ПТ
Дата реализации: 2020 г.

--

МОСКВА ЖК ТУШИНО - 2018



Заказчик: Стадион «Спартак»
Жилой комплекс комфорт-класса
г. Москва, Волоколамское шоссе, 69

CP-G 80-2400/A/BAQE/5.5 IE3
CP 50/3100 T 230/400/50 IE3
CP-G 65-2280/A/BAQE/3 IE3
CP 40/2700 T 230/400/50 IE3
CP-G 65-2640/A/BAQE/4 IE3
CP 50/2600 T 230/400/50 IE3
CP 40/2300 T 230/400/50 IE3

Раздел: ИТП
Дата реализации: 2019 г.

--

КАЗАНЬ ТРЦ KAZANMALL



Заказчик: UD Group
Торгово-развлекательный Центр
г. Казань, 3-й Автозаводский проезд, вл.13

CM-G 150-1322/A/BAQE/7.5 IE3
FEKA VS 1200 MA 220-240/50
FEKA VS 550 MA 220-240/50
FEKA VS 1000 MA 220-240/50
FEKA VS 750 MA 220-240/50
DCP-G 100-3050/A/BAQE/15 IE3
DCP 50/1900 T 230-400/50 IE3
DPH 180/280.50 T230/400/50
DCP-G 100-3850/A/BAQE/22 IE3
DCP 50/2450 T 230-400/50 IE3
DCP 40/2450 T 230-400/50 IE3
DPH 120/250.40 T230-400/50
Раздел: ВК, ОБ

--

РЕАЛИЗОВАННЫЕ ПРОЕКТЫ

САНКТ-ПЕТЕРБУРГ

ЖК ГРАФ ОРЛОВ



Заказчик: СК Л1
Жилой комплекс комфорт-класса
г. Санкт-Петербург, Московский пр., д. 181,
литера А
18-24 этажа, 2 240 квартир

NKP-G 65-200/219/A/BAQE/30/2 IE3 400D/50T
KVC 85/120 T 230/400/50 '01/7 IE3
EVOPLUS D 150/340.65 M
EVOPLUS D 150/220.32 M
EVOSTA 2 40-70/180 (1") M230/50-60
A 110/180 M
Раздел: АУПТ, ИТП

--

САНКТ-ПЕТЕРБУРГ

ЖК ЧЕТЫРЕ СЕЗОНА



Заказчик: СК Дальпитерстрой
Жилой комплекс стандарт-класса
г. Санкт-Петербург, пос. Шушары, ул. Вишерская
40.1, 40.2, 40.3
25 этажей, 2 562 квартиры

2NKV 32/4 T400/50 11 FF DRU DNA125
3KVC A.D. 70/120 T 3X400/50-60
KIT 2 E.SYBOX + E.SYTWIN
FKC 65 30.2 T5 400DOL
E.BOX PLUS 230-400V/50-60Hz
DCP-G 65-1470/A/BAQE/1,5 IE3
DPH 150/360.80 T230-400/50 PN10
ALP 800 M 220/240/50-01
NKV 6/09 S 011 T E1 230-400/50T IE3
KVC 85/120 T 230/400/50 '01/7 IE3
KV 3/12 230/400/50T IE3
Раздел: ПТ, ВК, ИТП

--

КУДРОВО

ЖК КУДРОВО!



Заказчик: Патриот Нева
Жилой комплекс стандарт-класса
Ленинградская обл., Всеволожский р-он,
Заневское сельское поселение, дер. Кудрово
15 этажей, 442 квартиры

2NKV 20/6 T400/50 7,5 FF DRU DNA100
3NKVE 10/08 S 030 T MCE/P 400/50
KIT 2 E.SYBOX + E.SYTWIN
Раздел: ПТ, ВК

--

САНКТ - ПЕТЕРБУРГ

ЖК НОВОЕ КУПЧИНО



Заказчик: Строительный трест
Жилой комплекс комфорт-класса
г. Санкт-Петербург, ул. Малая
Бухарестская/ Дунайский пр.
13 этажей, 2 352 квартиры

2NKV 15/5 T400/50 4 FF DRU DNA100
2NKV 10/6 T400/50 2,2 FF DRU DNA 2"1/2
4NKVE 10/9 S 030 T MCE 400-50
4KVCX A.D. 65/80 T 3X400+N/50
Раздел: ПТ, ВК

--

РЕАЛИЗОВАННЫЕ ПРОЕКТЫ

УФА ЖК НА ЗЛОБИНА



Заказчик: Стройфедерация
Жилой комплекс бизнес-класса
г. Уфа, ул. Степана Злобина, 31/5
27 этажей

3KVC AD 40/80 T/N
3KVC AD 65/80 T/N
2NKV 32/5 T 400/50 15 FF DRU DNA 125
CP-G 65-1900/A/BAQE/2,2 - IE3
NKV 1/3 S T IE3
Раздел: ТМ, ВК, АУТП

--

УФА КВАРТАЛ ЭНТУЗИАСТОВ



Заказчик: ТАЛАН
Жилой комплекс комфорт-класса
г. Уфа, пересечение улиц Энтузиастов,
Лесотехникума, Рудольфа Нуриева

3KVC A.D. 45/120 T 3X400+N/50-60
3KVC A.D. 85/120 T 3X400/50-60
3KVC A.D. 75/50 T 3X400+N/50-60
3KVC A.D. 40/80 T 3X400+N/50-60
2NKV 32/5 T400/50 15 FF DRU DNA125.
2NKV 32/5-2 T400/50 11 FF DRU DNA125
3KVE 10/8 T ADAC 3X400/50
2NKV 15/6 T400/50 5,5 FF DRU DNA100
Раздел: ВК, АУТП

--

ИЖЕВСК ЖК МАТРЕШКА СИТИ



Заказчик: УралДомСтрой
Жилой комплекс комфорт-класса
г. Ижевск, проспект Калашникова

4KVCX A.D. 70/120 T 3X400/50-60
2NKV 32/5 T400/50 15 FF DRU DNA125
Раздел: ВК, АУТП

--

ИЖЕВСК ЖК МОЛОКО И МЕД

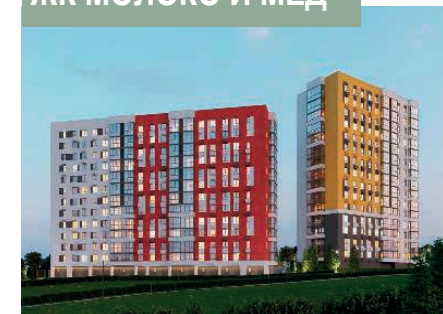

Заказчик: КОМОССТРОЙ
Жилой комплекс комфорт-класса
г. Ижевск, проспект Калашникова

3KVC A.D. 40/80 T 3X400+N/50-60
3KVC A.D. 45/80 T 3X400+N/50-60
NKP-G 40-125/139/A/BAQE/4/2 IE3
NKP-G 32-160/177/A/ BAQE/5,5/2 IE3
Раздел: ВК

--

НОВОСИБИРСК ЖК VIVANOVA



Заказчик: Д54
Жилой комплекс city-comfort, 25 этажей
г. Новосибирск, ул. Иванова, 8

2 KVE 10/6 ADAC
2 KVE 10/6 ADAC
2 NKV 32/7-2 T400/50 15FF
CP-G 100-3850 22
KVC 45/30
Evoplus B 100/250.40
Evoplus 60/180 SAN
Раздел: ВК, ПТ, ИТП

--

НОВОСИБИРСК ЖК ТРАДИЦИИ



Заказчик: ГК Строитель
Жилой комплекс комфорт-класса, 17 этажей
г. Новосибирск, ул. Серафимовича, 20/1

3KVC A.D. 65/80 T
3NKVE 10/10 T MCE 400-50
2NKV 15/5 T400/50 5,5 FF DRU DNA100
2NKV 32/4-2T400/50 7,5 FF DRU DNA125
Раздел: ВК, ПТ

--

НОВОСИБИРСК ЖК ОАЗИС

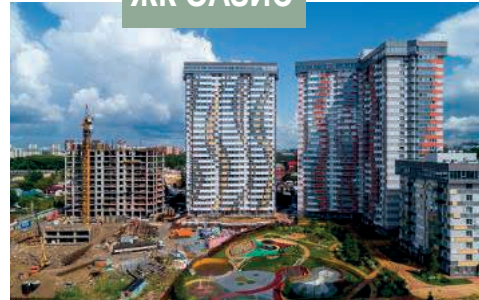

Заказчик: ООО АКД
Жилой комплекс бизнес-класса, 25 этажей
г. Новосибирск, ул. Лескова

2 KVE 10/6 ADAC
Evoplus B 120/220.32 SAN
BPH 120/280.50 T
NKP-G 40-125/2.2
CP-G 65-1900
CM-G 65-1080
NKV 3/05
Evoplus B 120/220.32 SAN
NKV 3/07
Раздел: ВК, ИТП

--

НОВОСИБИРСК ЦЕНТР ИССЛЕДОВАНИЙ И РАЗРАБОТОК

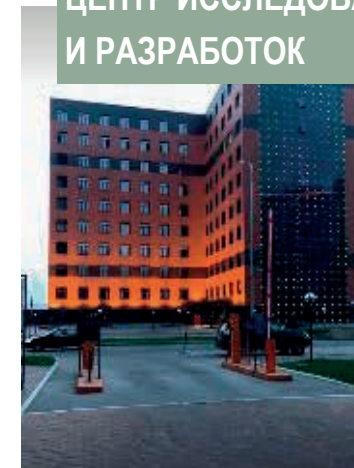

Заказчик: Технопарк
Административное здание, 12 этажей
г. Новосибирск, ул. Николаева, 11/5

KDN 80-200
KVC 35-30 T
3 KVC A.D. 60/120 T
2NKV 15/3 T400/50 EN12845
BPH 180/280.80T
BPH 180/280.50T
BPH 180/340.65T
NKP-G 32-125
EVOPLUS 80/180 SAN M
Раздел: АУПТ, ВК, ИТП

--

КРАСНОДАР ЖК АБРИКОС



Заказчик: ГК Стройград
г. Краснодар, мкр. Молодёжный,
ул. Душистая
19 этажей

3 KVC AD 65/80 T/N
2NKV 32/4-2 T400/50 7,5 FF DRU DNA125
EVOPLUS B 180/250.40 SAN
CP-G 80-2050/A/BAQE/4 IE3
K 55/50 M 220/240/50
Раздел: ВК, ПТ, ИТП

--

КРАСНОДАР ЖК СЛАВЯНКА



Заказчик: МЕТРИКС DEVELOPMENT
г. Краснодар, ул. Заполярная, 39
22 этажа

3NKVE 10/08 S 030 T MCE/P 400/50
3NKVE 10/9 T MCE 400-50
3KVE 10/6 T ADAC
2NKV 32/4-2 T400/50 7,5 FF DRU DNA125
2NKV 32/5 T400/50 15 FF DRU DNA125
Раздел: ВК, ПТ

--

КИСЛОВОДСК ЖК «ДОМ НА КОЛЛЕКТИВНОЙ»



Заказчик: СК Стройжилсервис
г. Кисловодск, ул. Коллективная, 11
9 этажей

2 E.SYBOX + E.SYTWIN
Раздел: ВК

--

НАЛЬЧИК ЖК «ESFERA CITY»



Заказчик: СК ГарантСтрой
г. Нальчик, мкр. Горный, ул. Кирова
9 этажей

E.SYBOX V220-240 50/60Hz
Раздел: ВК

--

ЕКАТЕРИНБУРГ ЖК БАШНИ ЕВРАЗИЯ



г. Екатеринбург, ул. Николая Островского, 2
30 этажей

3NKVE 10/9 T MCE 400-50
3NKVE 10/12 T MCE 400-50
2NKV 95/5 T400/50 37 FF DRU DNA200 +
NKV 10/12
2NKV 95/3 T400/50 22 FF DRU
DNA200-KVCX 60/120
2NKV 32/2-2 T400/50 4 FF DRU DNA125
2NKP-G 80-160/147 11 FF DRU DNA150
Раздел: ВК, АУПТ, ПТ

--

ЕКАТЕРИНБУРГ ЖК МАЛЕВИЧ



г. Екатеринбург, ул. Трамвайный переулок, 2
31 этаж

EVOPLUS D 180/280.50 M
EVOPLUS D 150/340.65 M220-240/50-60
A 110/180 M230/50 CIRCOLAT. -06
EVOPLUS 110/180 M220-240/50-60 (S)
EVOPLUS 110/180 SAN M220-240/50-60 (S)
EVOPLUS B 180/250.40 SAN M
NKV 10/6 S 022 T E1 220-240/380-415/50T IE3
2NKVE 10/6 T MCE 400/50
2NKVE 10/9 T MCE 400/50
2NKVE 10/3 S 011 T E1 MCE11/P 415-50 IE3
Раздел: ТМ, ВК

--

ЕКАТЕРИНБУРГ ЖК РЕПИН ПАРК



г. Екатеринбург, ул. Репина, 98

3KVC A.D. 85/120 T 3X400/50-60
3NKVE 10/8 T MCE 400-50
2NKP-G 80-160/147 11 FF DRU DNA150-KVCX 3
2NKV 32/5-2 T400/50 11 FF DRU DNA125
2NKV 32/6-2 T400/50 15 FF DRU DNA125
2NKV 95/6 T400/50 45 FF DRU DNA200-NKV 3/2
2NKV 45/5 T400/50 18,5 FF DRU DNA150-KVCX
Раздел: ВК, АУПТ, ПТ

--

ЕКАТЕРИНБУРГ ЖК МОСКОВСКИЙ КВАРТАЛ



г. Екатеринбург, ул. Московская, 198
32/27/30 этажей

2NKV 32/5-2 T400/50 11 FF DRU DNA125
2NKV 32/8-2 T400/50 18,5 FF DRU DNA125
3NKVE 10/14 T MCE 400-50
3KVC A.D. 85/120 T 3X400/50-60
ВРН 150/360.80 T230-400/50
EVOPLUS B 150/340.65 M
EVOPLUS 80/180 SAN M220-240/50-60 (S)
EVOPLUS 60/180 SAN M
NKV 1/05 S 003 T E1 230-400/50T IE3
NKV 1/12 S 007 T E1 230-400/50T IE3
2NKVE 10/15 S 055 T MCE 400/50
2KVE 6/15 T ADAC 3X400+N/50
2NKP-G 80-160/169 22 T400/50 FF DRU DNA150

3KVC A.D. 65/80 T 3X400+N/50-60
2NKVE 10/12 T MCE 400/50
2NKV 45/3 T400/50 11 FF DRU DNA150
2NKV 45/5 T400/50 18,5 FF DRU DNA150
2NKM-G 100-200/214 7,5 FF DRU DN150-KVCX
25/30 M
DPH 150/280.50 T230/400/50
EVOPLUS D 180/280.50 M
NKV 1/14 S 007 T E1 230-400/50 IE3
EVOPLUS 110/180 SAN M220-240/50-60 (S)
2KVE 6/7 T ADAC 3X400+N/50
2KVE 10/8 T ADAC 3X400-50

3KVC A.D. 45/120 T 3X400+N/50-60
2NKVE 10/9 T MCE 400/50
2NKV 32/4-2 T400/50 7,5 FF DRU DNA125
DPH 150/340.65 T230-400/50
NKV 3/07 S 007 T E1 230-400/50T IE3
EVOPLUS B 120/220.32 SAN M
2NKVE 3/9 S 007 T 3X400+N/50-60
2NKVE 6/4 S 005 T MCE 3X400+N/50-60
Раздел: ПТ, АУПТ, ВК, ТМ

РЕАЛИЗОВАННЫЕ ПРОЕКТЫ

САМАРА ЖК НОВАЯ ВЫСОТА



Заказчик: Амонд
24-этажный многоквартирный жилой дом с планировочными решениями бизнес-класса; на цокольном, первом и втором этажах расположены офисные помещения
г. Самара, ул. Осетинская, 14 стр.

KIT 4 E.SYBOX + 2 E.SYTWIN + KIT
MAINFOLDS DOUBLE E.SYTWIN
3KVC A.D. 70/120 T 3X400/50-60
2NKV 32/5-2 T400/50 11 FF DRU DNA125
Раздел: ВК, АУПТ

УЛЬЯНОВСК ЖК НА ЮЖНОЙ

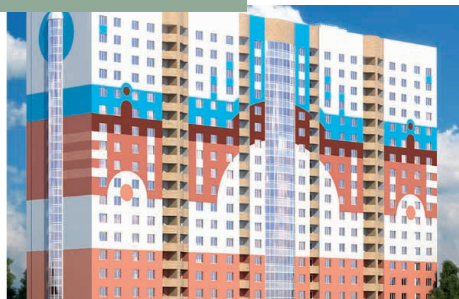

Заказчик: Смарт-Инвест
16-этажный многоквартирный жилой дом комфорт-класса
г. Ульяновск, ул. Южная, 19

3KVE 10/6 T ADAC 3X400+N/50
3KVC A.D. 65/80 T 3X400+N/50-60
2NKV 20/4 T400/50 5,5 FF DRU DNA100
NKM-G 50-200/210/A/BAQE/2,2/4 IE3
Раздел: ВК, АУПТ

ПЕНЗА МИКРОРАЙОН СПУТНИК



Заказчик: Термодом
16-этажный многоквартирный жилой дом комфорт-класса
г. Пенза, ул. Светлая, 9а

2KVE 10/5 T ADAC 3X400+N/50
2NKV 15/4 T400/50 4 FF DRU DNA100
Раздел: ВК, АУПТ

ЖИГУЛЕВСК КОМПЛЕКС ВОДООЧИСТКИ



Заказчик: ОЗОН
Фармацевтическое предприятие
г. Жигулёвск, ул. Гидростроителей, 6

3NKVE 10/10 S 040 T MCE/P 400/50
S4 16/20 7,5HP T400/50 4OL - DAB
Раздел: ВК

D+CONNECT



УДАЛЕННЫЙ КОНТРОЛЬ И УПРАВЛЕНИЕ НАСОСАМИ ИЗ ЛЮБОЙ ТОЧКИ ПЛАНЕТЫ

КОНЦЕПТУАЛЬНО НОВАЯ СИСТЕМА ДИСПЕТЧЕРИЗАЦИИ

- ДИСПЕТЧЕРИЗАЦИЯ ВСЕХ ПРОДУКТОВ ДАБ ЗА 200\$*
- УДАЛЕННЫЙ КОНТРОЛЬ, НАСТРОЙКА И УПРАВЛЕНИЕ
- НЕ ТРЕБУЕТСЯ ДОПОЛНИТЕЛЬНОГО ПО
- УПРАВЛЕНИЕ И КОНТРОЛЬ С ЛЮБОГО УСТРОЙСТВА (С ПК ИЛИ ЧЕРЕЗ ПРИЛОЖЕНИЕ)
- КРУГЛОСУТОЧНАЯ ОБРАТНАЯ СВЯЗЬ С СИСТЕМОЙ И СИГНАЛ ОШИБОК
- ИНТЕГРАЦИЯ В MODBUS



Программа DAB EXTRA CARE (DEC) – средство предоставления Клиентам DAB дополнительных сервисных Услуг, обеспечивающих более комфортный запуск и использование Оборудования, контроль за функционированием Оборудования и его техническим состоянием, а также соблюдение обязательных требований при применении нестандартных сроков гарантии на Оборудование. **DEC** работает на территории РФ и СНГ. **DEC** реализуется силами сервисных Партнеров DAB.

УСЛУГИ И ПАКЕТЫ УСЛУГ DEC

УСЛУГА ПЕРВОГО ЗАПУСКА

Включает в себя проверку корректности монтажа и подключений, настройку и запуск Оборудования, выведение Оборудования на требуемый рабочий режим, проведение обучения по работе с Оборудованием.

УСЛУГА РЕВИЗИИ

Представляет собой комплекс мероприятий по проверке исправности систем Оборудования, корректировку настроек при необходимости, а также выдачу рекомендаций о необходимости проведения техобслуживания и ремонта.

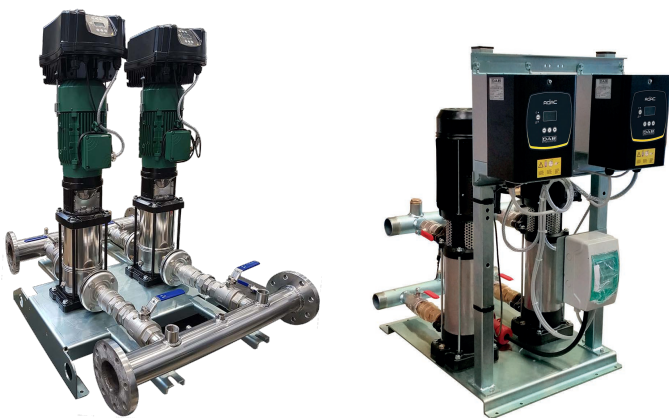

УСЛУГА МОНИТОРИНГА

Позволяет удаленно контролировать работу и техническое состояние Оборудования и оценивать необходимость проведения сервисных работ для устранения отклонений от нормальной работы.

Основные преимущества:

- Удаленный мониторинг ошибок, позволяющий своевременно реагировать на потенциально опасную ситуацию и избежать потерь из-за необходимости ремонта;
- Оперативное оповещение о необходимости проведения сервисных мероприятий;
- Контроль наработки Оборудования для определения необходимости замены расходных материалов;
- Архив данных об ошибках, позволяющий провести анализ причин отказов Оборудования;
- Возможность удалённой диагностики основных проблем с Оборудованием, без необходимости выезда сервисных специалистов;
- Возможность удаленного управления параметрами Оборудования.

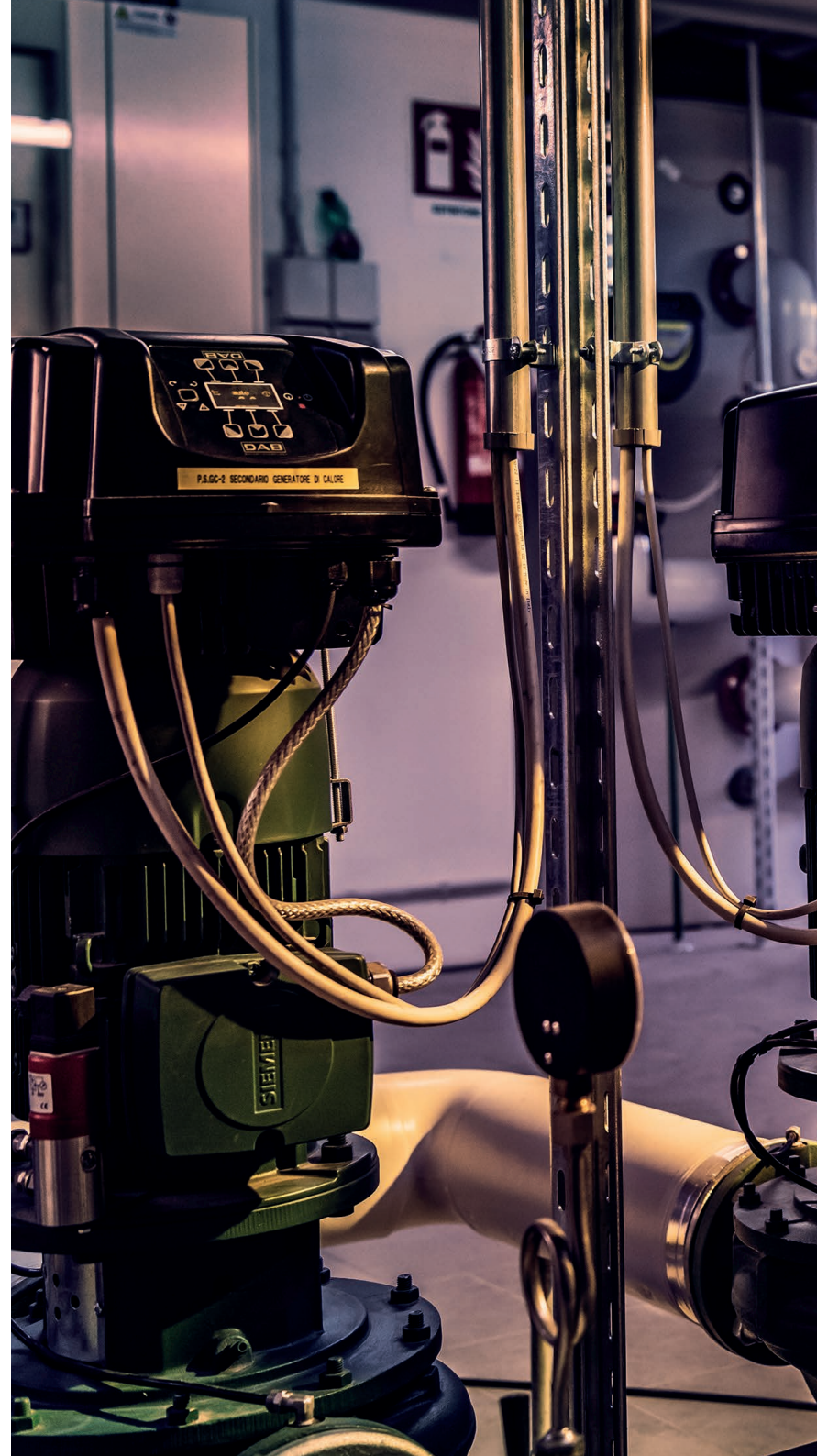



ТЕХНОЛОГИИ DAB

Это снижение уровня шума, надежное охлаждение двигателя, высокий уровень защиты IP.

ИНТУИТИВНАЯ НАСТРОЙКА И УПРАВЛЕНИЕ

Информативный дисплей, простота настроек и управления, простота настроек каскадной работы, точность настройки до 0,1 Бар.

ВЫСОКОТЕХНОЛОГИЧНЫЕ МАТЕРИАЛЫ

Рабочие колеса из технополимера позволяют использовать меньший, более экономичный двигатель.

Технополимерные корпуса насосов обеспечивают высокую устойчивость к коррозии и внешним воздействиям окружающей среды.

Двигатель с постоянными магнитами; высокий уровень энергоэффективности; снижение шумности; снижение вибрации; более компактный размер.

Катафарезное покрытие гидравлической части позволяет использовать чугунный корпус в системе горячего водоснабжения. Обеспечивает высокую коррозионную стойкость.

Вся необходимая техническая информация в DNA.

DNA - это программное обеспечение от DAB для быстрого поиска и подбора необходимой модели насоса.

DNA[®]
PUMPS SELECTOR

Постоянное обновление и простота использования

Включает список запчастей и всю техническую документацию

Идеальный инструмент для проектировщиков, монтажников и продавцов

Доступно два типа подбора: по гидравлическим параметрам и по модели насоса

Возможность использования он-лайн на сайте dna.dabpumps.com и установив на ПК

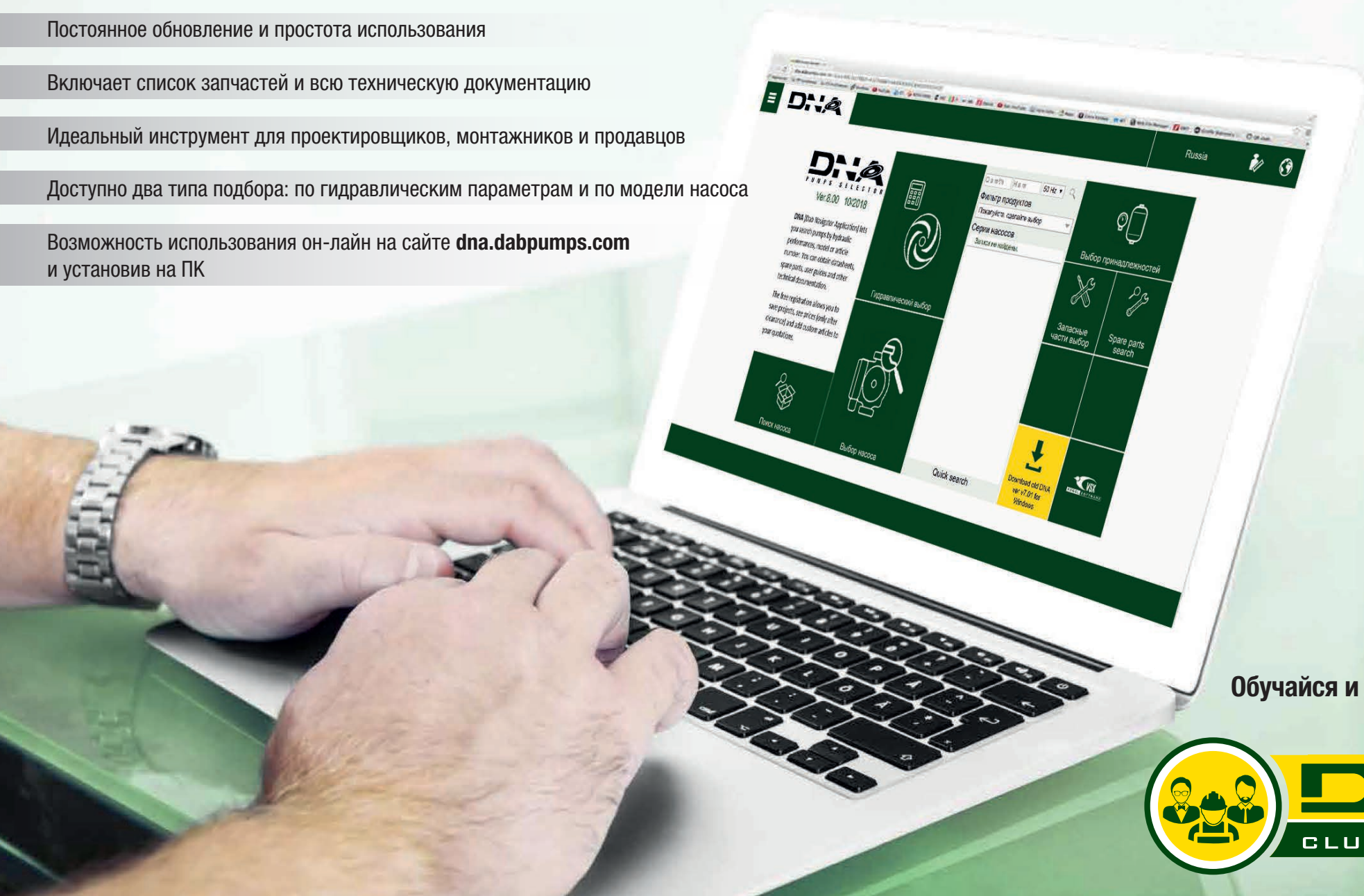

Обучайся и зарабатывай!

club.dabpump.ru

