

valve **cimberio**[®]

technological solutions



Регулирующие
клапаны и
электрические
приводы



Cim 787

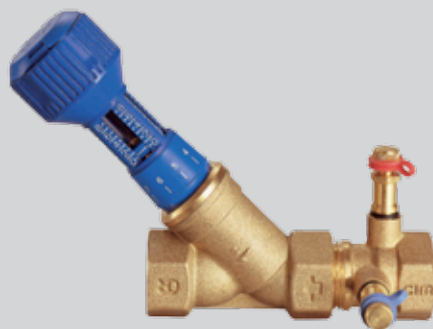

Cim 737



Cim 747



Cim 733-788NC



Cim 795NC



Cim 788NC



Cim 777

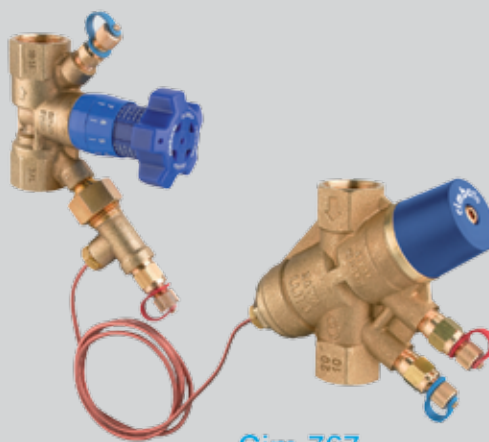

Cim 767

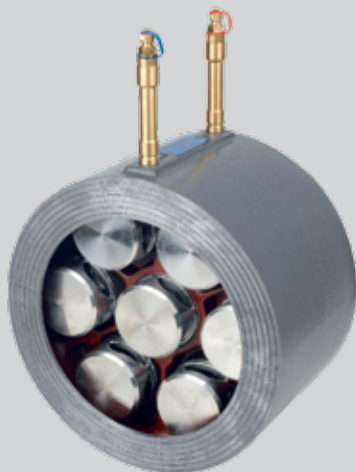

Cim 3790



Cim 790



Cim 3739B

Балансировочные клапаны

ВЫБОР РЕГУЛИРУЮЩИХ КЛАПАНОВ



МОТОРИЗИРОВАННЫЕ КЛАПАНЫ ДЛЯ МЕСТНЫХ УСТАНОВОК И ФАНКОЙЛОВ

Латунные клапаны для фанкойлов, 2-ух ходовые, 3-ех ходовые, 3-ех ходовые с байпасом, Kvs от 0.25 до 6, с возможностью дооснащения термоэлектрическими приводами Вкл.-Выкл./Пропорциональное регулирование (усилие 90Н-140Н) и электроприводами с 3-ех позиционным /Пропорциональным регулированием(усилие 200Н).



СЕДЕЛЬНЫЕ РЕГУЛИРУЮЩИЕ КЛАПАНЫ С РЕЗЬБОВЫМ СОЕДИНЕНИЕМ

Чугунные или бронзовые корпуса клапанов PN16 резьбовым подсоединением 1/2" для жидкой среды в рабочем диапазоне температуры от -10 С до +150 С.



СЕДЕЛЬНЫЕ РЕГУЛИРУЮЩИЕ КЛАПАНЫ С ФЛАНЦЕВЫМ СОЕДИНЕНИЕМ

Шаровые регулирующие клапаны с фланцевым соединением PN16, PN15, PN40 от DN 15 до DN 200 мм, подходят для работы с жидкими средами (вода, гликоль, пар, масло) с рабочим диапазоном температур от -30 С до +350 С.



ЭЛЕКТРИЧЕСКИЕ ПРИВОДЫ ДЛЯ РЕГУЛИРУЮЩИХ СЕДЕЛЬНЫХ КЛАПАНОВ

Линейные приводы с усилием от 450Н до 3000Н, с или без возвратной пружины. Включают в себя CMVE спектр нового поколения приводов с усилиями 600Н, 1000Н и 1500Н с саморегулированием и возможностью автоматического диагностирования.



ПОВОРОТНЫЕ КЛАПАНЫ

3/4-ех ходовые поворотные клапаны с ручным рычагом управления и позиционным индикатором или электроприводом PN6.



ЭЛЕКТРОПРИВОДЫ ДЛЯ ПОВОРОТНЫХ КЛАПАНОВ

Электрические приводы без возвратной пружины (8Нм).

МОТОРИЗИРОВАННЫЕ КЛАПАНЫ И ПРИВОДЫ ДЛЯ МЕСТНЫХ УСТАНОВОК И ФАНКОЙЛОВ 90 N

Приводы серии CMVX-Термоэлектрические приводы для нормально закрытых клапанов типа CV.X-С визуальным индикатором положения штока-С биполярным/трехполярным кабелем длиной 2 м-Степень защиты IP44.

МОДЕЛЬ	ВРЕМЯ СРАБАТЫВАНИЯ с.	ПИТАЮЩЕЕ НАПРЯЖЕНИЕ, В	РАЗВИВАЕМОЕ УСИЛИЕ, N	ТИП ПРИВОДА
CMVX21R	60	110-230	90	открыт-закрыт
CMVX41R	60	24	90	открыт-закрыт, PWM
CMVX57	60	24	90	пропорциональный 0-10 В



Серия термоэлектрических приводов CMVR 90 N для клапанов CV.X с обратным ходом-С кабелем 0.65м-Степень защиты IP44.

МОДЕЛЬ	ВРЕМЯ СРАБАТЫВАНИЯ с.	ПИТАЮЩЕЕ НАПРЯЖЕНИЕ, В	РАЗВИВАЕМОЕ УСИЛИЕ, N	ТИП ПРИВОДА
CMVR230V ¹⁾	60	110-230	90	открыт-закрыт, нормально открытый
CMVR24V ¹⁾	60	24	90	открыт-закрыт, нормально открытый



1) Данные модели также доступны с вспомогательными микровыключателями. При заказе этой версии, в конце артикула модели необходимо добавить букву "М"; например CMVR230М.

Серия регулирующих клапанов CV.X.-Латунный корпус клапана PN16-Плотное перекрытие как в прямом так и угловом направлении-NBR заглушки-Рабочая среда: вода или вода+гликоль макс. 30%-Рабочий диапазон температуры от 5 до 95 С-Шпindel 2.5 мм-Резьбовое соединение с коническим и плоским уплотнением-Оснащаются приводами CMVX-CMVR.

МОДЕЛЬ	Kvs		ПЕРЕКРЫТИЕ, бар	ТИП КЛАПАНА ПРЯМОЕ НАПРАВЛЕНИЕ	РЕЗЬБОВОЕ СОЕДИНЕНИЕ	УПЛОТНЕНИЕ
	ТИП КЛАПАНА ПРЯМОЕ НАПРАВЛЕНИЕ	УГЛОВОЕ НАПРАВЛЕНИЕ				
CVSX09P	0.25	-	2.5	2-ух ходовой нормально закрытый	G 1/2" M	плоское
CVSX10P	0.4	-	2.5		G 1/2" M	плоское
CVSX11P	0.6	-	2.5		G 1/2" M	плоское
CVSX12P	1	-	2.5		G 1/2" M	плоское
CVSX13	1.6	-	2.5		G 1/2" M	коническое
CVSX13P	1.6	-	2.5		G 1/2" M	плоское
CVSX21	2.5	-	1.5		G 3/4" M	коническое
CVSX21P	2.5	-	1.5		G 3/4" M	плоское
CVMX09P	0.5	0.25	2.5	3-ех ходовой	G 1/2" M	плоское
CVMX10P	0.4	0.4	2.5		G 1/2" M	плоское
CVMX11P	0.6	0.6	2.5		G 1/2" M	плоское
CVMX12P	1	0.8	2.5		G 1/2" M	плоское
CVMX13	1.6	1	2.5		G 1/2" M	conic
CVMX13P	1.6	1	2.5		G 1/2" M	плоское
CVMX21	2.5	1.6	1.5		G 3/4" M	коническое
CVMX21P	2.5	1.6	1.5		G 3/4" M	плоское
CVTX09P ¹⁾	0.25	0.25	2.5	3-ех ходовой 4-ех портовый	G 1/2" M	плоское
CVTX10P ¹⁾	0.4	0.4	2.5		G 1/2" M	плоское
CVTX11P ¹⁾	0.6	0.6	2.5		G 1/2" M	плоское
CVTX12P ¹⁾	1	0.8	2.5		G 1/2" M	плоское
CVTX13	1.6	1	2.5		G 1/2" M	коническое
CVTX13P ¹⁾	1.6	1	2.5		G 1/2" M	плоское
CVTX21	2.5	1.6	1.5		G 3/4" M	коническое
CVTX21P	2.5	1.6	1.5		G 3/4" M	плоское



1) Данные модели также доступны в исполнении с расстоянием 40 мм между портами, взамен 35 мм. При заказе этой версии, в конце артикула необходимо добавить "4"; например CVTX12P4.

Аксессуары

ОПИСАНИЕ
CVXC -Ручное управление для клапанов серии CV.X и CV.XT
Термоизоляция
Фитинги
Монтажный комплект для клапана



МОТОРИЗИРОВАННЫЕ КЛАПАНЫ И ПРИВОДЫ ДЛЯ МЕСТНЫХ УСТАНОВОК И ФАНКОЙЛОВ С ПОВЫШЕННЫМ Kvs 140 N



Приводы серии CMVX-Термоэлектрические приводы для клапанов серии CV.X с Kvs 4 и 6-С визуальным индикатором положения штока-С биполярным/трехполярным кабелем длиной 2 м-Степень защиты IP44.

МОДЕЛЬ	ВРЕМЯ СРАБАТЫВАНИЯ с.	ПИТАЮЩЕЕ НАПРЯЖЕНИЕ, В	РАЗВИВАЕМОЕ УСИЛИЕ, N	ТИП ПРИВОДА
CMVX22R	90	110-230	140	открыт-закрыт
CMVX42R	90	24	140	открыт-закрыт, PWM
CMVX52	90	24	140	пропорциональный 0-10 В



Серия регулирующих клапанов CV.X.-Латунный корпус клапана PN16-Плотное перекрытие как в прямом так и угловом направлении-Рабочая среда: вода или вода+гликоль макс. 30%-Рабочий диапазон температуры от 5 до 95 С-Шпindelъ 2.5 мм-Резьбовое соединение с коническим и плоским уплотнением-Оснащаются приводами CMVX.



МОДЕЛЬ	Kvs		ПЕРЕКРЫТИЕ, бар	ТИП КЛАПАНА ПРЯМОЕ НАПРАВЛЕНИЕ	РЕЗЬБОВОЕ СОЕДИНЕНИЕ	УПЛОТНЕНИЕ
	ПРЯМОЕ НАПРАВЛЕНИЕ	УГЛОВОЕ НАПРАВЛЕНИЕ				
CVSX24P	4	-	1.5	2-ух ходовой нормально закрытый	G 3/4" M	плоское
CVSX26P	6	-	1.5		G 3/4" M	плоское
CVMX24P	4	2.5	1 (0.4) ¹⁾	3-ех ходовой	G 3/4" M	плоское
CVMX26P	6	4	1 (0.4) ¹⁾		G 3/4" M	плоское
CVTX24P	4	2.5	1 (0.4) ¹⁾	3-ех ходовой 4-ех портовый	G 3/4" M	плоское
CVTX26P	6	4	1 (0.4) ¹⁾		G 3/4" M	плоское

1) Значения в скобках относятся к угловому направлению.



КЛАПАНЫ ДЛЯ МЕСТНЫХ УСТАНОВОК И ФАНКОЙЛОВ С ШПИНДЕЛЕМ 5.5 мм

Серия регулирующих клапанов CV.XT-Латунный корпус клапана PN16-Плотное перекрытие как в прямом так и угловом направлении-Рабочая среда:вода или вода+гликоль макс. 30%-Рабочий диапазон температуры от 2 до 95 С

МОДЕЛЬ ¹⁾	Kvs		ПЕРЕКРЫТИЕ, бар	ТИП КЛАПАНА ПРЯМОЕ НАПРАВЛЕНИЕ	РЕЗЬБОВОЕ СОЕДИНЕНИЕ	УПЛОТНЕНИЕ
	ПРЯМОЕ НАПРАВЛЕНИЕ	УГЛОВОЕ НАПРАВЛЕНИЕ				
CVSXT09P	0.25	-	3.5	2-ух ходовой нормально закрытый	G 1/2" M	плоское
CVSXT10P	0.4	-	3.5		G 1/2" M	плоское
CVSXT11P	0.6	-	3.5		G 1/2" M	плоское
CVSXT12P	1	-	3.5		G 1/2" M	плоское
CVSXT13P	1.6	-	3.5		G 1/2" M	плоское
CVSXT1P	2	-	2.5		G 1/2" M	плоское
CVSXT21P	2.5	-	2.5		G 3/4" M	плоское
CVSXT24P	4	-	1.5		G 3/4" M	плоское
CVSXT26P	6	-	1.5		G 3/4" M	плоское
CVMXT09P	0.25	0.25	3.5		3-ех ходовой	G 1/2" M
CVMXT10P	0.4	0.25	3.5	G 1/2" M		плоское
CVMXT11P	0.6	0.4	3.5	G 1/2" M		плоское
CVMXT12P	1	0.6	3.5	G 1/2" M		плоское
CVMXT13P	1.6	1	3.5	G 1/2" M		плоское
CVMXT1P	2	1.6	2.5	G 1/2" M		плоское
CVMXT21P	2.5	1.6	2.5	G 3/4" M		плоское
CVMXT24P	4	2.5	1 (0.4) ³⁾	G 3/4" M		плоское
CVMXT26P	6	4	1 (0.4) ³⁾	G 3/4" M		плоское
CVTXT09P ²⁾	0.25	0.25	3.5	3-ех ходовой 4-ех портовый		G 1/2" M
CVTXT10P ²⁾	0.4	0.25	3.5		G 1/2" M	плоское
CVTXT11P ²⁾	0.6	0.4	3.5		G 1/2" M	плоское
CVTXT12P ²⁾	1	0.6	3.5		G 1/2" M	плоское
CVTXT13P ²⁾	1.6	1	3.5		G 1/2" M	плоское
CVTXT1P ²⁾	2	1.6	2.5		G 1/2" M	плоское
CVTXT21P	2.5	1.6	2.5		G 3/4" M	плоское
CVTXT24P	4	2.5	1 (0.4) ³⁾		G 3/4" M	плоское
CVTXT26P	6	4	1 (0.4) ³⁾		G 3/4" M	плоское

- 1) Все клапаны серии CV.XT также могут выполняться с коническим уплотнением. При заказе этой версии, в конце артикула необходимо убрать "P"; например CVSXT21.
- 2) Данные модели также доступны в исполнении с расстоянием 40 мм между портами, взамен 35 мм. При заказе этой версии, в конце артикула необходимо добавить "4"; например CVTXT1P4.
- 3) Значения в скобках относятся к угловому направлению.

ЗОННЫЕ РЕГУЛИРУЮЩИЕ КЛАПАНЫ

Серия клапанов CVSE/CVDE-Привод в алюминиевом корпусе открыт/закрыт-Питающее напряжение 230 В-С обратным клапаном-С штуцером и микропереключателем

МОДЕЛЬ	DN	Kvs	МАКС. ПЕРЕПАД ДАВЛЕНИЯ, кПа	ТИП
CVSE1	1/2"	2.2	210	Двухходовой нормально закрытый
CVSE2	3/4"	3.0	140	
CVSE3	1"	6.9	103	
CVDE1	1/2"	2.6	210	Трехходовой
CVDE2	3/4"	3.4	140	
CVDE3	1"	6.5	103	



ДВУХХОДОВЫЕ СЕДЕЛЬНЫЕ РЕГУЛИРУЮЩИЕ КЛАПАНЫ

Регулирующие седельные клапаны серии C2T(резьбовые)-PN 16-Шток 11.5 мм. Клапаны могут оснащаться приводами CMVB(C2TGB.B) или CMVE.S(C2TGB.F).

МОДЕЛЬ	DN	Kvs	МАКС. ПЕРЕПАД ДАВЛЕНИЯ, бар	ДРУГИЕ ХАРАКТЕРИСТИКИ
C2TGB15BR00	1/2"	0.4	16	<ul style="list-style-type: none"> - GJL-250 чугунный корпус - Внутренние элементы из латуни - Прямопропорциональная характеристика регулирования расхода - Протечка через закрытый клапан составляет от 0 до 0.001% Kvs - Подсоединение на внутренней резьбе: температура регулируемой среды от -5 до 140 C, с CMVB макс. 120C(140C с CMVB+CMVBHT) - Под приводы типа CMVB
C2TGB15BR0	1/2"	0.63		
C2TGB15BR1	1/2"	1		
C2TGB15BR2	1/2"	1.6		
C2TGB15BR3	1/2"	2.5		
C2TGB15B	1/2"	4		
C2TGB15FR00	1/2"	0.4	16	<ul style="list-style-type: none"> - GJL-250 чугунный корпус - Внутренние элементы из латуни - Прямопропорциональная характеристика регулирования расхода - Протечка через закрытый клапан составляет от 0 до 0.001% Kvs - Подсоединение на внутренней резьбе: температура регулируемой среды от -5 до 140 C - Под приводы типа MVE.S
C2TGB15FR0	1/2"	0.63		
C2TGB15FR1	1/2"	1		
C2TGB15FR2	1/2"	1.6		
C2TGB15FR3	1/2"	2.5		
C2TGB15F	1/2"	4		



Регулирующие седельные клапаны серии CVSB (резьбовые)-CVSB.F(фланцевые)-PN 16-Шток 16.5 мм. Клапаны могут оснащаться приводами CMVB-CMVF-CMVH-Для этой серии имеются термоизоляционные чехлы.

МОДЕЛЬ	DN	Kvs	МАКС. ПЕРЕПАД ДАВЛЕНИЯ, бар						ДРУГИЕ ХАРАКТЕРИСТИКИ
			CMVB	CMVE06	CMVE10	CMVE15 CMVH	CMVH56FA CMVH56FC	CMVF59A CMVF59C	
CVSB3	3/4"	6.3	10,9	16	16	16	16	16	<ul style="list-style-type: none"> - G 25 чугунный корпус - Внутренние элементы из латуни - Подсоединение на внутренней резьбе: температура регулируемой среды от -10 до 150 C, с CMVB макс. 120C(140C с CMVB+CMVBHT) - Прямопропорциональная характеристика регулирования расхода - Протечка через закрытый клапан составляет 0.03% Kvs - Для приводов типа CMVE, добавляется утечка CAG52 - Для приводов типа CMVH, добавляется утечка CAG62
CVSB4	1"	10	6,9	11,9	16	16	13,9	16	
CVSB5	1 1/4"	16	4,2	7,2	12,2	16	8,4	10,7	
CVSB6	1 1/2"	22	2,9	5,1	8,6	12,8	5,9	7,6	
CVSB8	2"	30	2,2	3,8	6,4	9,5	4,4	5,6	
CVSB8A	2"	40	2,2	3,8	6,4	9,5	4,4	5,6	
CVSB3F	20	6.3	10,9	16	16	16	16	16	
CVSB4F	25	8	6,9	11,9	16	16	13,9	16	
CVSB5F	32	16	4,2	7,2	12,2	16	8,4	10,7	
CVSB6F	40	22	2,9	5,1	8,6	12,8	5,9	7,6	
CVSB8F	50	30	2,2	3,8	6,4	9,5	4,4	5,6	
CVSB8AF	50	40	2,2	3,8	6,4	9,5	4,4	5,6	- Те же самые только для фланцевого подсоединения



1) С пружинным возвратом CMVHFA закрыт, CMVHFC открыт..

2) Во избежании образования льда на штоке и корпусе используйте подогреватель штока.

КЛАПАНЫ ГЕРМЕТИЧНОГО ПЕРЕКРЫТИЯ

Резьбовые клапаны серии CVSBPM -Регулирующие клапаны герметичного перекрытия PN 16-Для этой серии имеются термоизоляционные чехлы-Клапаны могут оснащаться приводами типа CMVB.

МОДЕЛЬ	DN	Kvs	ШТОК мм	МАКС. ПЕРЕПАД ДАВЛЕНИЯ, бар	ДРУГИЕ ХАРАКТЕРИСТИКИ
CVSBP3M	3/4"	6.3	16.5	2 (8.8)	<ul style="list-style-type: none"> - G 25 чугунный корпус - Температура регулируемой среды от -5 до 95c° - Протечка через закрытый клапан 0% Kvs
CVSBP4M	1"	10	16.5	2 (5.5)	
CVSBP5M	1 1/4"	16	16.5	2 (5.5)	
CVSBP6M	1 1/2"	25	16.5	2 (2.5)	
CVSBP8M	2"	40	16.5	1.8	

В скобках указаны значения максимального перепада давления при перекрытии. Для рабочей среде пар значения в скобках не действительны.



Регулирующие седельные клапаны из чугуна G25 серии CVSBT - PN 16-Шток 5.5 мм-Клапаны могут оснащаться приводами типа CMVT.



МОДЕЛЬ	DN	Kvs	ШТОК мм	МАКС. ПЕРЕПАД ДАВЛЕНИЯ, бар	ДРУГИЕ ХАРАКТЕРИСТИКИ
CVSBT3	3/4"	6.3	5.5	2.5	<ul style="list-style-type: none"> - Линейная характеристика регулирования расхода - Протечка через закрытый клапан 0.03% Kvs - Температура регулируемой среды от 5 до 95°С
CVSBT4	1"	10	5.5	1.5	
CVSBT5	1 1/4"	14	5.5	0.9	
CVSBT6	1 1/2"	18	5.5	0.6	

ДВУХХОДОВЫЕ СЕДЕЛЬНЫЕ РЕГУЛИРУЮЩИЕ КЛАПАНЫ С ПОВЫШЕННЫМИ ХАРАКТЕРИСТИКАМИ

Двухходовые седельные регулирующие клапаны серии C2TGA.B PN 16 с регулирующим золотиком, компактных размеров, резьбовым подсоединением до 2", максимальная рабочая температура до 130 С, применяются в системах с высоким давлением перекрытия: до 10 бар.

Шток 8.5 мм для типа CMVT28, CMVT44(3-ех позиционный) и CMVT56L (пропорциональный).



МОДЕЛЬ	DN	KVS	МАКС. ПЕРЕПАД ДАВЛЕНИЯ С ПРИВОДАМИ MVT	ДРУГИЕ ХАРАКТЕРИСТИКИ
C2TGA20B	3/4"	5	10 бар	Внутренние элементы выполнены из нержавеющей стали (седло, золотник, шток)
C2TGA25B	1"	8		
C2TGA32B	1" 1/4	11		
C2TGA40B	1" 1/2	18		
C2TGA50B	2"	30		

Серия C2TBB-2-ух ходовые регулирующие клапаны, бронзовый корпус, с резьбовым подсоединением до 2", латунный золотник, шток из нержавеющей стали. Температура регулируемой среды от -10 С до 130С. Динамический диапазон регулирования 50:1. Оснащаются приводами CMVE и CMVN(не нуждается в специальных переходниках для подсоединения). Модели размером 1/2" и 3/4" перекрываются герметично. Максимальные протечки через закрытый клапан на моделях размером 1" и 2" составляют 0.1% Kvs.



МОДЕЛЬ	DN	Kvs	МАКС. ПЕРЕПАД ДАВЛЕНИЯ (бар)			
			CMVE506	CMVE510	CMVE515	CMVN56FA CMVN56FC
C2TBB15R1	1/2"	0,2	16	16	16	16
C2TBB15R2	1/2"	0,5	16	16	16	16
C2TBB15R3	1/2"	1	16	16	16	16
C2TBB15	1/2"	2,5	16	16	16	16
C2TBB20	3/4"	5	16	16	16	16
C2TBB25	1"	10	10	16	16	13
C2TBB32	1" 1/4	16	6	13	16	8
C2TBB40	1" 1/2	25	4,5	9	16	5,5
C2TBB50	2"	38	2,5	5	9	3

СХЕМА ВЫБОРА ФЛАНЦЕВЫХ РЕГУЛИРУЮЩИХ СЕДЕЛЬНЫХ КЛАПАНОВ.

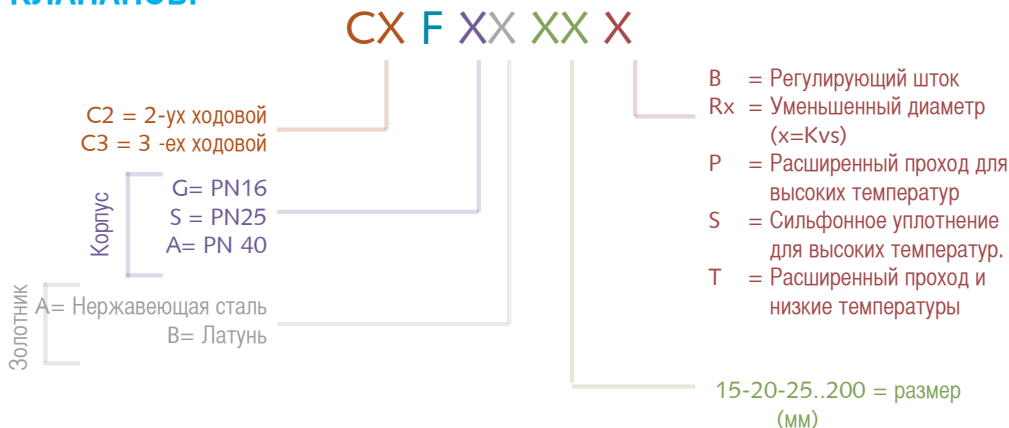

ДВУХХОДОВЫЕ ФЛАНЦЕВЫЕ СЕДЕЛЬНЫЕ РЕГУЛИРУЮЩИЕ КЛАПАНЫ

Клапаны серии C2F-PN16-25-Шток 16.5 мм(DN 25), 25мм (DN 40-65) 45мм (DN 80-150)-Могут оснащаться приводами типа CMVH-CMVE.

МОДЕЛЬ	DN	Kvs	МАКС. ПЕРЕПАД ДАВЛЕНИЯ бар				CMVH56FA CMVH56FC	CMVF59A CMVF59C	ДРУГИЕ ХАРАКТЕРИСТИКИ
			CMVE506	CMVE510	CMVE515 CMVH	CMVH3K			
C2FGB25R4	25 R	4	9,5	16	16	16	11	14,1	- G 25 чугунный корпус внутренние элементы выполнены из бронзы - PN 16 фланцевое присоединение - Температура регулируемой среды: от -10 до 150C - Прямопропорциональная характеристика регулирования расхода - Протечки через закрытый клапан 0.03% Kvs
C2FGB25R7	25 I	6.3	9,5	16	16	16	11	14,1	
C2FGB25	25	10	9,5	16	16	16	11	14,1	
C2FGB40R	40	25	5,1	8,6	12,8	16	5,9	7,6	
C2FGB40	40	25	5,1	8,6	12,8	16	5,9	7,6	
C2FGB50	50	40	3,2	5,4	8	16	3,7	4,7	
C2FGB65	65	63	1,9	3,2	4,8	9,6	2,2	2,8	
C2FGB80	80	100	1,2	2,1	3,1	6,2	1,4	-	
C2FGB100	100	130	0,7	1,3	1,9	3,9	0,9	-	
C2FGB125	125	200	0,5	0,8	1,2	2,5	0,5	-	
C2FGB150	150	300	0,3	0,5	0,8	1,7	0,4	-	
C2FGA15R0	15R	0.6	16	16	16	16	16	16	- G 25 чугунный корпус внутренние элементы выполнены из нержавеющей стали - PN16 фланцевое присоединение - Температура регулируемой среды: от -10 до 200C - Прямопропорциональная характеристика регулирования расхода - Протечки через закрытый клапан 0.02% Kvs
C2FGA15R1	15R	1	16	16	16	16	16	16	
C2FGA15R2	15R	1.6	16	16	16	16	16	16	
C2FGA15R3	15R	2.5	16	16	16	16	16	16	
C2FGA15	15	4	16	16	16	16	16	16	
C2FGA20	20	6.3	12,6	16	16	16	15,1	16	
C2FGA25	25	10	7,7	14,2	16	16	9,2	12,3	
C2FGA32	32	16	7,7	14,2	16	16	9,2	12,3	
C2FGA40	40	24	5,1	9,6	13,5	16	6,2	8,3	
C2FGA50	50	32	3,3	6,2	8,8	16	4	5,4	
C2FGA65	65	63	1,3	2,5	3,6	8,4	1,6	2,2	
C2FGA80	80	110	0,8	1,6	2,4	5,5	1	-	
C2FGA100	100	140	0,5	1	1,5	3,5	0,6	-	



1) C2FGB: с пружинным возвратом CMVHFA закрыт, CMVHFC открыт. C2FGA: с пружинным возвратом CMVHFA открыт, CMVHFC закрыт.

2) Во избежании образования льда на штоке и корпусе используйте подогреватель штока.

Клапаны серии C2F-PN16-25-Шток 16.5 мм(DN 25), 25мм (DN 40-65) 45мм (DN 80-150)-Могут оснащаться приводами типа CMVE-CMVF.



МОДЕЛЬ	DN	Kvs	МАКС. ПЕРЕПАД ДАВЛЕНИЯ бар						ДРУГИЕ ХАРАКТЕРИСТИКИ
			CMVE506	CMVE510	CMVE515 CMVH	CMVH3K	CMVH56FA CMVH56FC	CMVF59A CMVF59C	
C2FSA25R4	25 R	4	18,5	25	25	25	21,6	25	<ul style="list-style-type: none"> - Сфероидальный чугунный корпус внутренние элементы выполнены из нержавеющей стали - PN25 фланцевое присоединение - Температура регулируемой среды: от -10 до 230С - Прямопропорциональная характеристика регулирования расхода - Протечки через закрытый клапан 0.02% Kvs
C2FSA25R7	251	6.3	9,3	15,8	21,6	25	10,9	13,9	
C2FSA25	25	10	9,3	15,8	21,6	25	10,9	13,9	
C2FSA32	32	16	6,3	10,7	14,6	25	7,3	9,4	
C2FSA40	40	25	4,5	7,7	10,5	23,1	5,3	6,7	
C2FSA50	50	40	2,8	4,9	6,7	14,8	3,3	4,3	
C2FSA65	65	63	1,6	2,8	3,9	8,7	1,9	2,5	
C2FAA15R2	15 R	1.6	30	30	30	30	30	30	<ul style="list-style-type: none"> - Fe52 стальной корпус внутренние элементы выполнены из нержавеющей стали - PN40 фланцевое присоединение - Температура регулируемой среды: от -10 до 230С - Прямопропорциональная характеристика регулирования расхода - Протечки через закрытый клапан 0.02% Kvs
C2FAA15	15	4	14,5	32,2	30	30	18,8	27	
C2FAA20	20	6.3	8,6	19,1	28,4	30	11,1	16	
C2FAA25	25	10	5,2	11,7	17,4	30	6,8	9,8	
C2FAA32	32	16	5,2	11,7	17,4	30	6,8	9,8	
C2FAA40	40	24	3,5	7,9	11,8	29,3	4,5	6,6	
C2FAA50	50	32	2,2	5,1	7,7	19,1	2,9	4,3	
C2FAA65	65	63	0,9	2,1	3,1	7,9	1,2	1,7	
C2FAA80	80	110	0,5	1,3	2	5,2	0,7	-	
C2FAA15PR2	15 R	1.6	30	30	30	30	30	30	
C2FAA15P	15	4	14,5	32,2	30	30	18,8	27	<ul style="list-style-type: none"> - Fe52 стальной корпус с расширенным внутренним проходом из нержавеющей стали с смазкой и специальной прокладкой для высоких температур - PN40 фланцевое присоединение - Температура регулируемой среды: от -20 до 350С - Прямопропорциональная характеристика регулирования расхода - Протечки через закрытый клапан 0.02% Kvs
C2FAA20P	20	6.3	8,6	19,1	28,4	30	11,1	16	
C2FAA25P	25	10	5,2	11,7	17,4	30	6,8	9,8	
C2FAA32P	32	16	5,2	11,7	17,4	30	6,8	9,8	
C2FAA40P	40	24	3,5	7,9	11,8	29,3	4,5	6,6	
C2FAA50P	50	32	2,2	5,1	7,7	19,1	2,9	4,3	
C2FAA65P	65	63	0,9	2,1	3,1	7,9	1,2	1,7	
C2FAA80P	80	110	0,5	1,3	2	5,2	0,7	-	

- 1) C2FSA: с пружинным возвратом CMVHFA закрыт, CMVHFC открыт. C2FAA: с пружинным возвратом CMVHFA открыт, CMVHFC закрыт.
- 2) Во избежании образования льда на штоке и корпусе используйте подогреватель штока.
- 3) При применении жидкости с температурой ниже -10 С, при заказе необходимо добавить "Т" вместо "P" в артикул модели, например C2FAA40T.

ДВУХХОДОВЫЕ ФЛАНЦЕВЫЕ ЗОЛОТНИКОВЫЕ СЕДЕЛЬНЫЕ РЕГУЛИРУЮЩИЕ КЛАПАНЫ

Клапаны серии C2F.B PN16-25-40 Шток 16.5 мм (DN 25), 25мм (DN 40-65) 45мм (DN 80-150). Могут оснащаться приводами типа CMVH-CMVE.

МОДЕЛЬ	DN	Kvs	МАКС. ПЕРЕПАД ДАВЛЕНИЯ бар					ДРУГИЕ ХАРАКТЕРИСТИКИ
			CMVF58	CMVF515	CMVH	CMVHF A/C	CMVF59A CMVF59C	
C2FGB65B	65	63	10,8	16	16	14	16	<ul style="list-style-type: none"> - G25 чугунный корпус, латунный золотник - PN16 фланцевое присоединение - Температура регулируемой среды: от -10 до 150C - Прямопропорциональная характеристика регулирования расхода - Протечки через закрытый клапан 0.03% Kvs
C2FGB80B	80	100	8,1	16	16	10,7	15,7	
C2FGB100B	100	130	5,4	14	16	7,5	11,5	
C2FGB125B	125	200	3,5	10,4	16	5,2	8,4	
C2FGB150B	150	300	2,2	7,9	12,9	3,5	6,2	
C2FSA25BR4	25R	4	25	25	25	25	25	<ul style="list-style-type: none"> - Сфероидальный чугунный корпус внутренние элементы выполнены из нержавеющей стали - PN25 фланцевое присоединение - Температура регулируемой среды: от -10 до 230C - Прямопропорциональная характеристика регулирования расхода - Протечки через закрытый клапан 0.02% Kvs
C2FSA25BR7	25I	6.3	25	25	25	25	25	
C2FSA25B	25	10	25	25	25	25	25	
C2FSA32B	32	16	25	25	25	25	25	
C2FSA40B	40	25	25	25	25	25	25	
C2FSA50B	50	40	18,4	25	25	25	25	
C2FSA65B	65	63	12,2	25	25	17,7	25	
C2FSA80B	80	80	8,3	25	25	12,8	-	
C2FAA25B	25	10	30	30	30	30	30	
C2FAA32B	32	16	30	30	30	30	30	
C2FAA40B	40	25	30	30	30	30	30	<ul style="list-style-type: none"> - Стальной корпус внутренние элементы выполнены из нержавеющей стали - PN40 фланцевое присоединение - Температура регулируемой среды: от -20 до 230C - Прямопропорциональная характеристика регулирования расхода - Протечки через закрытый клапан 0.02% Kvs
C2FAA50B	50	40	30	30	30	30	30	
C2FAA65B	65	63	27,7	30	30	30	30	
C2FAA80B	80	100	21,1	30	30	28,2	30	
C2FAA100B	100	160	14,9	30	30	20,4	30	
C2FAA125B	125	200	11,1	29,6	30	15,6	-	
C2FAA125B			6,5	19,2	30	9,6	-	
C2FAA125B			4,3	14,4	23,3	6,7	-	



1) С пружинным возвратом CMVHFA закрыт, CMVHFC открыт..

2) Во избежании образования льда на штоке и корпусе используйте подогреватель штока.

ДВУХХОДОВЫЕ ФЛАНЦЕВЫЕ ДВУХСЕДЕЛЬНЫЕ РЕГУЛИРУЮЩИЕ КЛАПАНЫ

Клапаны серии C2FGA.B-C2FAA.B - Шток 45 мм-Могут оснащаться приводами типа CMVH-CMVE.

МОДЕЛЬ	DN	Kvs	МАКС. ПЕРЕПАД ДАВЛЕНИЯ бар			ДРУГИЕ ХАРАКТЕРИСТИКИ
			CMVE510	CMVE515 CMVH	CMVH56FA CMVH56FC	
C2FAA150B (PN25)	150	300	2.9	12 (17.5)	12 (17.5)	<ul style="list-style-type: none"> - Fe52 стальной корпус внутренние элементы выполнены из нержавеющей стали - PN40 фланцевое присоединение - Температура регулируемой среды: от -10 до 230C - Прямопропорциональная характеристика регулирования расхода - Протечки через закрытый клапан 0.12% Kvs
C2FGA200B (PN16)	200	500	1.8	8 (11.6)	8 (11.6)	<ul style="list-style-type: none"> - G25 чугунный корпус, внутренние элементы выполнены из нержавеющей стали - PN16 фланцевое присоединение - Температура регулируемой среды: от -10 до 200C - Прямопропорциональная характеристика регулирования расхода - Протечки через закрытый клапан 0.12% Kvs



1) С пружинным возвратом CMVHFA закрыт, CMVHFC открыт.

2) Во избежании образования льда на штоке и корпусе используйте подогреватель штока.



МОДЕЛЬ	DN	Kvs	МАКС. ПЕРЕПАД ДАВЛЕНИЯ бар	ПРИВОДЫ	ДРУГИЕ ХАРАКТЕРИСТИКИ
C3TGB15BR2	1/2"	1.6	16	Под CMVB приводы	<ul style="list-style-type: none"> - GJL-250 чугунный корпус - Внутренние элементы выполнены из латуни - Прямопропорциональная характеристика регулирования расхода - Протечки через закрытый клапан 0.001% Kvs - Присоединение на внутренней резьбе: температура регулируемой среды от -5 до 140C, с MVB максимум 120C(140 C с CMVB+CMVBHT).
C3TGB15BR3	1/2"	2.5			
C3TGB15B	1/2"	4			
C3TGB15FR2	1/2"	1.6	16	Под CMVE приводы	
C3TGB15FR3	1/2"	2.5			
C3TGB15F	1/2"	4			

Клапаны серии CVMB (резьбовые)-CVMBF (фланцевые) -PN 16. Могут оснащаться приводами типа CMVB-CMVE-CMVH.-Для этой серии имеются термоизоляционные чехлы.

МОДЕЛЬ	DN	Kvs	МАКС. ПЕРЕПАД ДАВЛЕНИЯ бар						ДРУГИЕ ХАРАКТЕРИСТИКИ	
			CMVB	CMVE506	CMVE510	CMVE515 CMVH	CMVH56FA CMVH56FC	CMVF59A CMVF59C		
CVMB3	3/4"	6.3	2,7	13,1	16	16	15,7	16	<ul style="list-style-type: none"> - G25 чугунный корпус - Внутренние элементы выполнены из латуни - Присоединение на внутренней резьбе - Температура регулируемой среды: от -10 до 150C(с CMVB максимум 120C, с CMVB+CMVBHT максимум 140 C). - Прямопропорциональная характеристика регулирования расхода в прямом направлении, линейная при угловом направлении - Протечки через закрытый клапан 0.03% Kvs - При использовании приводов типа CMVF, необходимо добавить протечку CAG52 - При использовании приводов типа CMVH, необходимо добавить протечку CAG62 	
CVMB4	1"	10	1,8	8,7	15,7	16	10,4	13,7		
CVMB5	1 1/4"	16	1,1	5,5	9,9	13,8	6,6	8,6		
CVMB6	1 1/2"	22	0,8	4	7,2	10	4,7	6,2		
CVMB8	2"	30	0,6	3	5,4	7,5	3,6	4,7		
CVMB8A	2"	40	0,6	3	5,4	7,5	3,6	4,7		
CVMB3F	20	6.3	2,7	13,1	16	16	15,7	16		Те же характеристики для фланцевого присоединения PN16
CVMB4F	25	8	1,8	8,7	15,7	16	10,4	13,7		
CVMB5F	32	16	1,1	5,5	9,9	13,8	6,6	8,6		
CVMB6F	40	22	0,8	4	7,2	10	4,7	6,2		
CVMB8F	50	30	0,6	3	5,4	7,5	3,6	4,7		
CVMB8AF	50	40	0,6	3	5,4	7,5	3,6	4,7		

1) С пружинным возвратом CMVHFA закрыт, CMVHFC открыт.

2) Во избежании образования льда на штоке и корпусе используйте подогреватель штока.

КЛАПАНЫ ГЕРМЕТИЧНОГО ПЕРЕКРЫТИЯ

Клапаны резьбовые серии CVMPM -Регулирующие клапаны с возможностью полного герметичного перекрытия PN 16- Для этой серии имеются термоизоляционные чехлы-Могут оснащаться приводами типа CMVB.

МОДЕЛЬ	DN	Kvs	ШТОК мм	МАКС. ПЕРЕПАД ДАВЛЕНИЯ бар	ДРУГИЕ ХАРАКТЕРИСТИКИ
CVMP3M	3/4"	6.3	16.5	8.8	<ul style="list-style-type: none"> - G25 чугунный корпус - Температура регулируемой среды: от -5 до 95C - Протечки через закрытый клапан 0% Kvs
CVMP4M	1"	10	16.5	5.5	
CVMP5M	1 1/4"	16	16.5	3.5	
CVMP6M	1 1/2"	25	16.5	2.5	
CVMP8M	2"	40	16.5	1.8	
МОДЕЛЬ	DN	Kvs	ШТОК мм	МАКС. ПЕРЕПАД ДАВЛЕНИЯ бар	ДРУГИЕ ХАРАКТЕРИСТИКИ
CVMP4M	1"	10	16.5	5.5	<ul style="list-style-type: none"> - G25 чугунный корпус - Температура регулируемой среды: от -5 до 95C - Протечки через закрытый клапан 0.02% Kvs
CVMP5M	1 1/4"	16	16.5	3.5	
CVMP6M	1 1/2"	25	16.5	2.5	
CVMP8M	2"	40	16.5	1.8	

1) Значения в скобках относятся к угловому направлению течения жидкости.



Клапаны серии CVMBT PN16. Шток 5.5 мм-Могут оснащаться приводами типа CMVT.

МОДЕЛЬ	DN	Kvs		ШТОК мм	МАКС. ПЕРЕПАД ДАВЛЕНИЯ бар	ДРУГИЕ ХАРАКТЕРИСТИКИ
		ПРЯМОЕ НАПРАВЛЕНИЕ	УГЛОВОЕ НАПРАВЛЕНИЕ			
CVMBT3	3/4"	6.3	5.5	5.5	1.7	<ul style="list-style-type: none"> - G25 чугунный корпус - Температура регулируемой среды: от 5 до 95C - Линейная характеристика регулирования расхода - Протечки через закрытый клапан в прямом направлении < 0,03% Kvs в угловом направлении <2% Kvs
CVMBT4	1"	10	9	5.5	1	
CVMBT5	1 1/4"	13	11	5.5	0.7	
CVMBT6 ¹⁾	1 1/2"	16	7	5.5	0.5	



Клапаны серии СЗТВВ-3-ех ходовые клапаны смешивающего или разделяющего назначения, корпус выполнен из бронзы, присоединение резьбовое, золотник латунный, шток из нержавеющей стали. Рабочий диапазон температуры от -10 до 130 С. Динамический диапазон регулирования 50:1. Могут оснащаться приводами типа CMVE и CMVH (без дополнительных адаптеров). Модели размером 1/2" и 3/4" с возможностью полного герметичного перекрытия. Максимальные протечки на моделях размером от 1" до 2" составляют 0.1% Kvs. Шток на моделях размером 1/2" и 3/4" 9.5 мм. Шток на моделях размером от 1" до 2" 16мм.

МОДЕЛЬ	DN	Kvs	МАКС. ПЕРЕПАД ДАВЛЕНИЯ (бар)			
			CMVE506	CMVE510	CMVE515	CMVH56FA CMVH56FC
СЗТВВ15R1	1/2"	0,2	16	16	16	16
СЗТВВ15R2	1/2"	0,5	16	16	16	16
СЗТВВ15R3	1/2"	1	16	16	16	16
СЗТВВ15	1/2"	2,5	16	16	16	16
СЗТВВ20	3/4"	5	16	16	16	16
СЗТВВ25	1"	10	10	16	16	13
СЗТВВ32	1" 1/4	16	6	13	16	8
СЗТВВ40	1" 1/2	25	4,5	9	16	5,5
СЗТВВ50	2"	38	2,5	5	9	3



Клапаны серии C3F PN16-25-Ход штока 16.5 мм(DN25), 25 мм (DN40-65), 45 мм (DN 80-150)-Могут оснащаться приводами типа CMVE-CMVH.



МОДЕЛЬ	DN	Kvs	МАКС. ПЕРЕПАД ДАВЛЕНИЯ бар						ДРУГИЕ ХАРАКТЕРИСТИКИ	
			CMVE506	CMVE510	CMVE515 CMVH	CMVH3K	CMVH56FA CMVH56FC	CMVF59A CMVF59C		
C3FGB25R4	25 R	4	7,1	12,7	16	16	8,4	11,1	<ul style="list-style-type: none"> - G25 чугунный корпус - внутренние элементы из латуни - PN16 фланцевое присоединение - Температура регулируемой среды: от -10 до 150С - Характеристика регулирования расхода: в прямом направлении-пряпропорциональная, в угловом направлении-линейная. - Протечки через закрытый клапан: в прямом направлении 0.03% Kvs в угловом направлении 2% Kvs 	
C3FGB25R7	25 I	6.3	7,1	12,7	16	16	8,4	11,1		
C3FGB25	25	10	7,1	12,7	16	16	8,4	11,1		
C3FGB40R19	40 R	19	4	7,2	10	16	4,7	6,2		
C3FGB40	40	25	4	7,2	10	16	4,7	6,2		
C3FGB50	50	40	2,5	4,6	6,4	14,5	3	4		
C3FGB65	65	63	1,5	2,7	3,8	8,6	1,8	2,4		
C3FGB80	80	100	1	1,8	2,5	5,7	1,2	-		
C3FGB100	100	130	0,6	1,1	1,6	3,6	0,8	-		
C3FGB125	125	200	0,4	0,7	1	2,3	0,5	-		
C3FGB150	150	300	0,3	0,5	0,7	1,6	0,3	-		
C3FSA25R4	25 R	4	9,5	22,3	25	25	12,6	18,5		<ul style="list-style-type: none"> - G308 сфероидальный чугунный корпус - внутренние элементы из нержавеющей стали - PN25 фланцевое присоединение - Температура регулируемой среды: от -10 до 230С - Характеристика регулирования расхода: пряпропорциональная (DN25-65), линейная (DN80), в угловом направлении линейная. - Протечки через закрытый клапан 0.02% Kvs
C3FSA25R7	25 I	6.3	4,7	11,2	17	25	6,3	9,3		
C3FSA25	25	10	4,7	11,2	17	25	6,3	9,3		
C3FSA32	32	19	3,2	7,6	11,5	25	4,2	6,3		
C3FSA40	40	25	2,2	5,4	8,2	20,9	3	4,5		
C3FSA50	50	40	1,4	3,4	5,2	13,3	1,9	2,8		
C3FSA65	65	63	0,8	2	3,1	7,8	1,1	1,6		
C3FSA80	80	110	0,7	1,5	2,2	5,4	0,9	-		
C3FSA25SR4	25 R	4	5	5	5	5	5	5	<ul style="list-style-type: none"> - G308 сфероидальный чугунный корпус - внутренние элементы из нержавеющей стали с сальфонным уплотнением - PN25 фланцевое присоединение - Температура регулируемой среды: от -10 до 300С - Характеристика регулирования расхода: пряпропорциональная (DN25-65), линейная (DN80), в угловом направлении линейная. - Протечки через закрытый клапан 0.02% Kvs 	
C3FSA25SR7	25 I	6.3	5	5	5	5	5	5		
C3FSA25S	25	10	5	5	5	5	5	5		
C3FSA32S	32	16	4,8	5	5	5	5	5		
C3FSA40S	40	25	3,5	5	5	5	4,2	5		
C3FSA50S	50	40	2,2	4,3	5	5	2,7	3,7		
C3FSA65S	65	63	1,3	2,5	3,6	5	1,6	2,2		
C3FSA80S	80	110	0,9	1,7	2,4	5	1,1	-		

В скобках указан максимальный перепад давления при перекрытии.

1) С пружинным возвратом CMVHFA закрыт, CMVHFC открыт.

2) Во избежании образования льда на штоке и корпусе используйте подогреватель штока.

Клапаны серии C3F PN40-Ход штока 16.5 мм(DN25), 25 мм (DN40-65), 45 мм (DN 80-125)-Могут оснащаться приводами типа CMVE-CMVH.

МОДЕЛЬ	DN	Kvs	МАКС. ПЕРЕПАД ДАВЛЕНИЯ бар						ДРУГИЕ ХАРАКТЕРИСТИКИ
			CMVE506	CMVE510	CMVE515 CMVH	CMVH3K	CMVH56FA CMVH56FC	CMVF59A CMVF59C	
C3FAA25R4	25 R	4	6	13	19,2	30	7,7	11	<ul style="list-style-type: none"> - Fe 52 стальной корпус - внутренние элементы из нержавеющей стали - PN40 фланцевое присоединение - Температура регулируемой среды: от -10 до 230С - Характеристика регулирования расхода линейная - Протечки через закрытый клапан 0.02% Kvs
C3FAA25R7	25 I	6.3	6	13	19,2	30	7,7	11	
C3FAA25	25	10	6	13	19,2	30	7,7	11	
C3FAA32	32	16	3,8	8,2	12,1	30	4,9	6,9	
C3FAA40	40	22	2,5	5,4	7,9	19,4	3,2	4,5	
C3FAA50	50	32	1,8	3,8	5,6	13,7	2,3	3,2	
C3FAA65	65	70	1	2,3	3,3	8,1	1,3	1,9	
C3FAA80	80	110	0,7	1,5	2,2	5,4	0,9	-	
C3FAA100	100	140	0,4	1	1,4	3,4	0,6	-	
C3FAA125	125	250	0,3	0,6	0,9	2,2	0,4	-	
C3FAA25PR4	25 R	4	6	13	19,2	30	7,7	11	<ul style="list-style-type: none"> - Fe52 стальной корпус с расширенным внутренним проходом из нержавеющей стали с смазкой и специальной прокладкой для высоких температур - PN40 фланцевое присоединение - Температура регулируемой среды: от -20 до 350С - Характеристика регулирования расхода линейная - Протечки через закрытый клапан 0.02% Kvs
C3FAA25PR7	25 I	6.3	6	13	19,2	30	7,7	11	
C3FAA25P	25	10	6	13	19,2	30	7,7	11	
C3FAA32P	32	16	3,8	8,2	12,1	30	4,9	6,9	
C3FAA40P	40	22	2,5	5,4	7,9	19,4	3,2	4,5	
C3FAA50P	50	32	1,8	3,8	5,6	13,7	2,3	3,2	
C3FAA65P	65	70	1	2,3	3,3	8,1	1,3	1,9	
C3FAA80P	80	110	0,7	1,5	2,2	5,4	0,9	-	
C3FAA100P	100	140	0,4	1	1,4	3,4	0,6	-	
C3FAA125P	125	250	0,3	0,6	0,9	2,2	0,4	-	



- 1) С пружинным возвратом CMVHFA в прямом направлении закрыт, CMVHFC открыт.
- 2) При применении жидкости с температурой ниже -10 С, при заказе необходимо добавить "Т", вместо "Р" в артикул модели, например C3FAA40Т

Аксессуары

(Поставляется отдельно от корпуса клапана, монтаж производится пользователем)

МОДЕЛЬ	ОПИСАНИЕ
CAG52	Присоединительный набор для CMVE-CMVH для клапанов серии CVSB-CVMB, CVSB.F-CVMB.F;
CAG60-20	Присоединительный набор для CMVE для клапанов Honeywell;
CAG60-03	Присоединительный набор для CMVE для клапанов Landis;
CAG53	Присоединительный набор для CMVE для клапанов Satchwell;
CAG66/CAG67	Присоединительный набор для CMVE для клапанов Johnson Controls;
CAG60-07	Присоединительный набор для CMVE для клапанов Danfoss;
CAG62	Присоединительный набор для CMVH для клапанов серии CVSB-CVMB, CVSB.F-CVMB.F;
CAG63	Присоединительный набор для CMVE.S для клапанов серии CVSB-CVMB, CVSB.F-CVMB.F;
CAG64	Присоединительный набор для CMVH для клапанов серии CSS-CDS-CVM-C3V(предыдущая серия) до DN 65 с CMVLHT элементом ;
CAG65	Присоединительный набор для CMVH для клапанов серии CSS-CDS-CVM-C3V(предыдущая серия) DN >80 с CMVLHT элементом ;
C244	Подогреватель штока для клапанов CVSB/CVSB.F-CVMB-CVMB.F оснащенных электроприводами типа CMVB или CMVE-CMVH с CAG52-CAG62, напряжение питания 24 В
C248	Подогреватель штока для фланцевых клапанов C2F-C3F оснащенных электроприводами типа CMVB или CMVE-CMVH с CAG52-CAG62, напряжение питания 24 В



ЭЛЕКТРИЧЕСКИЕ ПРИВОДЫ ДЛЯ ЗОННЫХ КЛАПАНОВ И УПРАВЛЯЮЩИХ КЛАПАНОВ НА ОТДЕЛЬНЫЕ УСТАНОВКИ **200 N**

Серия приводов CMVT2./4.-Электромоторы двунаправленного типа-Управляющий сигнал принимается от любого подсоединяемого контроллера-Ход штока 5.5 мм, время перемещения штока 117с.-Для клапанов серии CV.XT-CV.B-Класс защиты IP43.

Серия приводов CMVT5.-Электромоторы двунаправленного типа с модульным микропроцессором постоянного тока-Напряжение питания 24В-Ход штока от 5 мм до 5.5 мм, время перемещения штока 117с.-Для клапанов срии CV.XT-CV.BT-Класс защиты IP43.

МОДЕЛЬ	НАПРЯЖЕНИЕ ПИТАНИЯ В	ПОТРЕБЛЯЕМАЯ МОЩНОСТЬ ВА	ДРУГИЕ ХАРАКТЕРИСТИКИ
CMVT28	230	5	3-ех позиционный контроль
CMVT44	24	0.5	3-ех позиционный контроль
CMVT56	24	1	От 0 до 10/6 до 10/1 до 5/2 до 10/4 до 9/8 до 11 пропорциональное управление постоянного тока-прямого/обратного действия
CMVT56L	24	1	То же что и CMVT56 для хода штока 8.5 мм
CMVT56S	24	1	То же что и CMVT56 для хода штока 5 мм
CMVT57	24	1	От 0 до 10 пропорциональное управление постоянного тока-только прямого действия



ЭЛЕКТРОПРИВОДЫ ДЛЯ РЕГУЛИРУЮЩИХ КЛАПАНОВ **450 N**

Серия приводов CMVB-Двунаправленные электромоторы для клапанов серии CV.B резьбовых от 1/2" до 2" и фланцевых от 15 до 50 мм-Поставляется с присоединительным набором для корпусов C2T-C3T и CV.B-CV.BF-Класс защиты IP50

МОДЕЛЬ	ВРЕМЯ СРАБАТЫВАНИЯ, с	ПИТАЮЩЕЕ НАПРЯЖЕНИЕ В	ПОТРЕБЛЯЕМАЯ МОЩНОСТЬ ВА	ДРУГИЕ ХАРАКТЕРИСТИКИ
CMVB22	37	230	5	вкл/выкл, переменный
CMVB26	60	230	5	
CMVB28	370	230	5	
CMVB46	60	24	5	
CMVB46P	То же что и CMVB46 с вспомогательным патенциометром 1 кОм			
CMVB52	37	24	5	Регулировка постоянного тока/пропорционального. Диапазоны: 6 - 9, 4-7, 8-11, 0-10, 2-10, 1-5 В, от 4 до 20 мА. Заводская настройка :0-10 В.
CMVB56	60	24	5	
CMVBAV	тCMVB устанавливается на корпусе клапана			



ЭЛЕКТРОПРИВОДЫ ДЛЯ РЕГУЛИРУЮЩИХ КЛАПАНОВ **600N-1000N-1500N**

Серия электроприводов CMVE. Инновационный привод с электромотором подходящим под все серии регулирующих клапанов Cimberio.

3-ех позиционное регулирование и пропорциональное 0-10В в одной модели.

Приводы автоматически подстраивают величину хода своего штока к ходу штока клапана для штоков до 60 мм. Класс защиты IP54.

Универсальный! Подходит под многие модели регулирующих клапанов разных производителей (см адаптеры присоединения в разделе аксессуаров).

МОДЕЛЬ	Усилие (N)	ПИТАЮЩЕЕ НАПРЯЖЕНИЕ В	ПОТРЕБЛЯЕМАЯ МОЩНОСТЬ ВА	ДРУГИЕ ХАРАКТЕРИСТИКИ
CMVE506	600	24Vac/dc	13	3-ех позиционное и /или пропорциональное регулирование (на выбор). Диапазоны настройки: 6-9/4 7/8 11/0 10/2 10/1 5 постоянного тока; ток от 4 до 20 мА
CMVE510	1000	24Vac/dc	18	
CMVE515	1500	24Vac/dc	...	
CMVE506S	600	24Vac/dc	13	3-ех позиционное и /или пропорциональное регулирование (на выбор). Диапазоны настройки: 6-9/4 7/8 11/0 10/2 10/1 5 постоянного тока; ток от 4 до 20 мА Короткий кронштейн
CMVE510S	1000	24Vac/dc	18	
CMVE515S	1500	24Vac/dc	...	



Скоро будут доступны модели с питающим напряжением 230 В

ЭЛЕКТРОПРИВОДЫ ДЛЯ РЕГУЛИРУЮЩИХ КЛАПАНОВ 1500N-3000N

Серия электроприводов CMVH. Подходят под все серии регулирующих клапанов, приводы автоматически подстраивают величину хода своего штока к ходу штока клапана для штоков от 10 до 45 мм (9-50 мм для CMVH56F). П Только для клапанов серии CVSB-CVSB.F CVMB-CVMB.F добавить к артикулу CAG62,- Возможность ручного позиционирования. Класс защиты IP55.



МОДЕЛЬ	ВРЕМЯ ПЕРЕМЕЩЕНИЯ ШТОКА с.			ПИТАЮЩЕЕ НАПРЯЖЕНИЕ В	ПОТРЕБЛЯЕМАЯ МОЩНОСТЬ ВА	Усилие N	ТИП ДЕЙСТВИЯ
	16.5	25	45				
CMVH26	22	33	60	230	12	1.500	вкл/выкл
CMVH46	22	33	60	24	12		пропорционально потенциометрическое
CMVH36	22	33	60	24	12		
CMVH56	22	33	60	24	12		3-ех позиционное и/или пропорциональное регулирование (на выбор). Диапазоны настройки: 6-9/4 7/8 11/0 10/2 10/1 5 постоянного тока; ток от 4 до 20 мА. Заводская настройка :0-10 В.
CMVH56F	22	33	60	24	12		
CMVH3K	26	40	70	24	25	3.000	
CMHAV	CMVH монтируется на корпус клапана						

ЭЛЕКТРОПРИВОДЫ ДЛЯ РЕГУЛИРУЮЩИХ КЛАПАНОВ С ВОЗВРАТНОЙ ПРУЖИНОЙ 700 N

Серия электроприводов CMVH-Для всех типов клапанов, приводы автоматически подстраиваются под ход штока клапана от 9 до 50 мм-Прямого и обратного действия



МОДЕЛЬ	ВРЕМЯ ПЕРЕМЕЩЕНИЯ ШТОКА с.			ПИТАЮЩЕЕ НАПРЯЖЕНИЕ В	ПОТРЕБЛЯЕМАЯ МОЩНОСТЬ ВА	ТИП ДЕЙСТВИЯ	ДРУГИЕ ХАРАКТЕРИСТИКИ
	16.5	25	45				
CMVH56FA	17 (45)	25 (60)	48 (114)	24	15	постоянный ток/мА пропорциональное или астатическое регулирование.Заводская настройка :0-10 В.	с пружинным возвратом подъема штока
CMVH56FC	17 (45)	25 (60)	48 (114)	24	15		с пружинным возвратом опуска штока

Примечание: значения в скобках показывают время возвращения возвратной пружины. Пружинный возврат: CMVHFA закрывает двухходовые клапаны и трех-ходовые в прямом направлении, CMVHFC открывает двухходовые клапаны и трех-ходовые клапаны в прямом направлении. Данное примечание действительно для всех клапанов, кроме моделей C2FGA-C2FGA.B-C2FAA-C2FAA150B в которых происходит обратное действие.

ЭЛЕКТРОПРИВОДЫ ДЛЯ РЕГУЛИРУЮЩИХ КЛАПАНОВ С ВОЗВРАТНОЙ ПРУЖИНОЙ 900 N

Серия электроприводов CMVF59- Электромотор подходящим под все серии регулирующих клапанов Cimberio фланцевые DN15-65(CMVF59) и резьбовые 1/2"-2"(CMVF59.S короткий кронштейн с присоединительным набором CAG63)- Приводы автоматически подстраивают величину хода своего штока к ходу штока клапана-Напряжение питания 24В. Для монтажа на клапаны CVSB-CVSB.F CVMB-CVMB.F необходим присоединительный набор CAG52 для CMVF59 или CAG63 для CMVF59.S. Для клапанов серии C2T-C3T(CMVF.S) присоединительный набор не нужен-Присоединительные наборы для клапанов других производителей смотрите в разделе аксессуары-Для получения более подробной информации свяжитесь с нашим представителем.

Универсальный! Подходит под многие модели регулирующих клапанов разных производителей (см адаптеры присоединения в разделе аксессуары).



МОДЕЛЬ	КЛАСС ЗАЩИТЫ	ТИП ДЕЙСТВИЯ	ДРУГИЕ ХАРАКТЕРИСТИКИ
CMVF59A	IP54	3-ех позиционное и /или пропорциональное регулирование (на выбор). Диапазоны настройки: 6-9/4 7/8 11/0 10/2 10/1 5 постоянного тока; ток от 4 до 20 мА.	с пружинным возвратом подъема штока
CMVF59AW	IP65		с пружинным возвратом опуска штока
CMVF59C	IP54	3-ех позиционное и /или пропорциональное регулирование (на выбор). Диапазоны настройки: 6-9/4 7/8 11/0 10/2 10/1 5 постоянного тока; ток от 4 до 20 мА.	
CMVF59CW	IP65		
CMVF59AS	IP54	Короткий кронштейн*	с пружинным возвратом опуска штока
CMVF59AWS	IP65		
CMVF59CS	IP54		
CMVF59CWS	IP65		

Аксессуары для CMVB-CMVF-CMVH-CMVHF-CMDA электроприводов

МОДЕЛЬ	ОПИСАНИЕ
CD36	Вспомогательный микропереключатель для CMVB, регулирующий по всему ходу штока.
CDMDA	Два вспомогательных микровыключателя для CMDA
CDMVE	Два вспомогательных микровыключателя для CMDA
CDMVH	Два вспомогательных микровыключателя для CMVH регулирующий по всему ходу штока
CMVBC	Защитный кожух от дождя (см рисунок справа)
CMVBD	Микропереключатель управляемый посредством ручного регулятора. Поставляется только заводского монтажа
CMVBHT	Дистанционная прокладка для CMVB. Используется с клапанами серии CV.B/CV.BF с температурой от 120 до 140 C
CMVHFS5	Модуль переключения в диапазоне 4-20 мА для CMVHF (поставляется в комплекте с приводом)
CMVHT	Дистанционная прокладка для высоких температур под серии CMVH-CMVF. Используется совместно с клапанами работающими при температуре рабочей среды выше 150 C(C2F-C3F)
CMVHPA2	1000 Ом вспомогательный патенциометр для CMVH26
CMVHPA4	1000 Ом вспомогательный патенциометр для CMVH46



Все комплектующие, за исключением CMVBD, поставляются отдельно. Монтаж осуществляется конечным пользователем.

Параметры клапанов

МОДЕЛЬ	ОПИСАНИЕ
CA125-2	Фланцы с ANSI (ASA) 125 отверстиями под болтовые соединения для 2-ух ходовых клапанов C2FGA.B, C2FGB, C2FGB.B, C2FSA (DN50 до 65), C2FSA.B (DN50 до 80), C2FGA (DN25, 32, 50, 65)
CA125-3	Фланцы с ANSI (ASA) 125 отверстиями под болтовые соединения для 3-ех ходовых клапанов C3FGB, C3FSA (DN50 до 65)
CA150-2	Фланцы с ANSI (ASA) 150 отверстиями под болтовые соединения для 2-ух ходовых клапанов C2FAA150B, C2FSA (DN50 до 65), C2FSA.B (DN50 до 80), C2FAA.B (DN50 до 125), C2FAA (DN32 до 65)
CA150-3	Фланцы с ANSI (ASA) 150 отверстиями под болтовые соединения для 3-ех ходовых клапанов C3FAA (DN50 до 125), C3FSA (DN50 до 65)
CA300-2	Фланцы с ANSI (ASA) 300 отверстиями под болтовые соединения для 2-ух ходовых клапанов C2FSA, C2FSA.B, C2FAA.B (DN32 до 65 и DN100 до 125), C2FAA (DN15 и DN32 до 65)
CA300-3	Фланцы с ANSI (ASA) 300 отверстиями под болтовые соединения для C3FSA, C3FAA (DN32 до 65 и DN100 до 125)

Изоляционные чехлы для CV.B корпусов

МОДЕЛЬ	МОДЕЛЬ
CGVB3	Изоляционный чехол для CV.B-CV.BF-CV.BPM 3/4" или DN20
CGVB4	Изоляционный чехол для CV.B-CV.BF-CV.BPM 1" или DN25
CGVB5	Изоляционный чехол для CV.B-CV.BF-CV.BPM 1 1/4" или DN32
CGVB6	Изоляционный чехол для CV.B-CV.BF-CV.BPM 1 1/2" или DN40
CGVB8	Изоляционный чехол для CV.B-CV.BF-CV.BPM 2" или DN50.



Поворотные клапаны с приводами

Серия CM-Чугунные клапаны NP6-Могут оснащаться приводами CMDB24-44-54 при использовании присоединительного набора CAM72.



МОДЕЛЬ	DN	Kvs	МАКС. ПЕРЕПАД ДАВЛЕНИЯ бар	ДРУГИЕ ХАРАКТЕРИСТИКИ	
CM3 (NP6) резьбовой	1"	30	1	-Трехходовой -NP 6 чугунный корпус -Присоединение с внутренней резьбой -Выпускное отверстие после углового направления -Температура рабочей среды: максимум 110 C	
	11/4"	37	1		
	11/2"	38	1		
	2"	45	1		
CM3 (NP6) фланцевый	40	38	1		То же самое на фланцевом присоединении
	50	70	1		
	65	80	0.8		
	80	90	0.5		
	100	110	0.3		
CM4 (NP6) резьбовой	1"	30	1		-Четырехходовой -NP 6 чугунный корпус -Присоединение с внутренней резьбой -Температура рабочей среды: максимум 110 C
	11/4"	37	1		
	11/2"	40	1		
	2"	45	1		
CM4 (NP6) фланцевый	50	70	1	То же самое на фланцевом присоединении	
	65	80	1		
	80	90	0.8		
	100	110	0.3		

Серия электроприводов для поворотных клапанов CMDB без пружинного возврата. Максимальное вращение 95°. Класс защиты IP54.



МОДЕЛЬ	КРУТЯЩИЙ МОМЕНТ	НАПРЯЖЕНИЯ ПИТАНИЯ	УПРАВЛЯЮЩЕЕ ВОЗДЕЙСТВИЕ	МИКРОПЕРЕКЛЮЧАТЕЛЬ
CMDB24	8 Нм	230 В	2-3-ех позиционное	-
CMDB24M				1
CMDB44				-
CMDB44M		1		
CMDB54		0-10 В пропорциональное	-	

Дисковые поворотные затворы

Серия CVFA-Дисковые затворы этой серии предназначены для монтажа с сервоприводами CMDA.



МОДЕЛЬ	DN	Kvs	МАКС. ПЕРЕПАД ДАВЛЕНИЯ бар		ДРУГИЕ ХАРАКТЕРИСТИКИ
			CMDA22/42/52	CMDA24/44/54	
CVFA (PN10)	25	27.8	600	-	- Корпус выполнен из высокопрочного чугуна (EN-JS1030) - Уплотнительное кольцо - Уплотнение EPDM - Рабочий диапазон температуры: от -10 до 100 C - Протечка через закрытый клапан: класс утечки A (DIN EN 12266-1)
	32	28.5		-	
	40	58		-	
	50	107		-	
	65	201		-	
	80	336		-	
	100	576		-	
	125	840	-	600	
	150	1295	-	300	
	200	2470	-	-	

Сервопривод для дисковых поворотных затворов

Серия CMDA-Приводы двунаправленного действия для дисковых затворов CVFA, -Управляющий сигнал переменный (CMDA2.-4.) или пропорциональный 0-10 В (CMDA5.)-Заостренный штот 90-Ручное управление-Монтируется с помощью присоединительного набора- Класс защиты IP54.



МОДЕЛЬ	ВРЕМЯ СРАБАТЫВАНИЯ с.	НАПРЯЖЕНИЕ ПИТАНИЯ В	КРУТЯЩИЙ МОМЕНТ Нм	ДРУГИЕ ХАРАКТЕРИСТИКИ
CMDA22	90	230	20	Для клапанов CVFA до DN100
CMDA24	150		40	Для клапанов CVFA от DN125 до DN200
CMDA42	90	24	20	Для клапанов CVFA до DN100
CMDA44	150		40	Для клапанов CVFA от DN125 до DN200
CMDA52	90		20	Для клапанов CVFA до DN100
CMDA54	150		40	Для клапанов CVFA от DN125 до DN200
CMDAV1	Сервоприводы CMDA не предназначены для прямого монтажа на корпус клапана. В случае необходимости такого монтажа совместно с моделью привода и типом корпуса клапана при заказе укажите артикул присоединительного элемента CMDAV1.			
CMDAV2	Микропереключатель для приводов CMDA.			

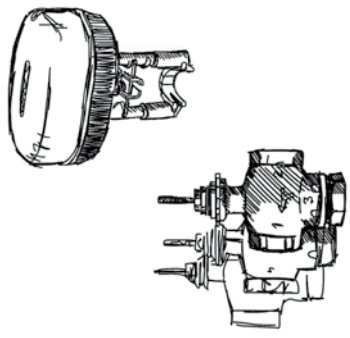

CMVB		CMVE		CMVF59		CMVH				
CMVB22 CMVB26 CMVB28 CMVB46	CMVB52 CMVB56	CMVE506 CMVE510 CMVE515	CMVE506S CMVE510S CMVE515S	CMVF59A CMVF59AW CMVF59C CMVF59CW	CMVF59AS CMVF59AWS CMVF59CS CMVF59CWS	CMVH26 CMVH46	CMVH36 CMVH56	CMVH56F CMVH3K	CMVH56FA CMVH56FC	
2 - 3 позиц. 24В; 230В	пропорц. 24В	3 позиц. и пропорц. 24В	3 позиц. и пропорц. 24В, с коротким кронштейном	3 позиц. и пропорц. 24В, с возвратной пружинной Др DN 65	пропорц. 24В, с возвратной пружинной, с коротким кронштейном	2 - 3 позиц. 24В; 230В	Пропорц. или постоянного тока-МА 24В	3 позиц. и пропорц. 24В	позиц. и пропорц. 24В, с возвратной пружинной return	
450 Н	600 Н 1500 Н	600 Н 1500 Н	600 Н 1500 Н	900 Н	900 Н	1500 Н	1500 Н	1500 Н 3000 Н	700 Н	
PN16 Резьбовые клапаны										
C2TGB.B	2-ух ходовой резьбовой для MVB	DN								
C3TGB.B	3-ех ходовой резьбовой для MVB	1/2"								
C2TGB.F	2-ух ходовой резьбовой для MVE.S	DN								
C3TGB.F	3-ех ходовой резьбовой для MVE.S	1/2"								
CVSB	2-ух ходовой резьбовой	DN								
CVMB	3-ех ходовой резьбовой	3/4" - 2"								
CVSBR. M	2-ух ходовой резьбовой переключающий	DN								
CVMBR. M	3-ех ходовой резьбовой переключающий	3/4" - 2"								
C2TBB	2-ух ходовой бронзовый	DN								
C3TBB	3-ех ходовой бронзовый	1/2" - 2"								
PN16 Фланцевые клапаны										
CVSB. F	2-ух ходовой с гладкими фланцами	DN								
CVMB. F	3-ех ходовой с гладкими фланцами	20 - 50								
PN16, 25, 40 Фланцевые клапаны										
C2FGB	2-ух ходовой фланцевый PN16	DN								
C3FGB	3-ех ходовой фланцевый PN16	25-150								
C2FGA	2-ух ходовой фланцевый PN16	DN 15-100								
C2FSA	2-ух ходовой фланцевый PN25	DN 25-65								
C3FSA	3-ех ходовой фланцевый PN25	DN 25-80								
C2FAA	2-ух ходовой фланцевый PN40	DN 15-80								
C3FAA	3-ех ходовой фланцевый PN40	DN 25-125								
Фланцевые клапаны для Высокого давления перекрытия										
C2FGB.B	2-ух ходовой фланцевый PN16, регулирующий золотник	DN 65-150								
C2FSA.B	2-ух ходовой фланцевый PN25, регулирующий золотник	DN 25-80								
C2FAA.B	2-ух ходовой фланцевый PN40, регулирующий золотник	DN 25-125								
C2FAA150B	2-ух ходовой, двухседельный PN25	DN150								
C2FGA200B	2-ух ходовой, двухседельный PN16	DN200								

*1 - Предоставляется по запросу

	CMVT			CMVX				CMDV			
	CMVT28 CMVT44	CMVT56 CMVT57	CMVT56L	CMVX21R CMVX41R	CMVX57	CMVX22R CMVX42R	CMVX52	CMDB24	CMDB44	CMDB54	
	3 позиц. 24В; 230В	пропорц. 24В	пропорц. 24В	2 позиц. 24В; 230В	пропорц. 24В	2 позиц. 24В; 230В	пропорц. 24В	3 позиц. 230В	3 позиц. 24В	пропорц. 24В	
	200 Н			90 Н			140 Н			10 Нм	
Латунные клапаны PN16 - Kvs 0.25 - 6											
CVSXT	•	•	-	-	-	-	-	-	-	-	
CVMXT	•	•	-	-	-	-	-	-	-	-	
CVTXT	•	•	-	-	-	-	-	-	-	-	
Латунный клапан PN16 - Kvs 0.25 - 2.5											
CVSX	-	-	-	•	•	-	-	-	-	-	
CVMX	-	-	-	•	•	-	-	-	-	-	
CVTX	-	-	-	•	•	-	-	-	-	-	
Латунный клапан PN16 - Kvs 4 - 6											
CVSX24-26	-	-	-	-	-	•	•	-	-	-	
CVMX24-26	-	-	-	-	-	•	•	-	-	-	
CVTX24-26	-	-	-	-	-	•	•	-	-	-	
Чугунные клапаны PN16 - Kvs 6.3 - 18											
CVSBT	•	•	-	-	-	-	-	-	-	-	
CVMBT	•	•	-	-	-	-	-	-	-	-	
CVTGA_B	•	-	•	-	-	-	-	-	-	-	
Поворотные клапаны PN6											
CM3	-	-	-	-	-	-	-	• с SAM72	• с SAM72	• с SAM72	
CM4	-	-	-	-	-	-	-	• с SAM72	• с SAM72	• с SAM72	
CM3 flanged	-	-	-	-	-	-	-	• с SAM72	• с SAM72	• с SAM72	
CM4 flanged	-	-	-	-	-	-	-	• с SAM72	• с SAM72	• с SAM72	



ДИАГРАММА ПОДБОРА КЛАПАНА ДЛЯ ЖИДКОСТЕЙ



ПРИМЕЧАНИЕ: рекомендуемый перепад давления на клапане должен быть соотношен с нагрузкой.

Пример для жидкостей с относительной плотностью 1 кг/дм³ (вода)

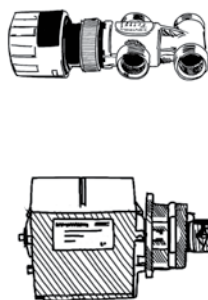
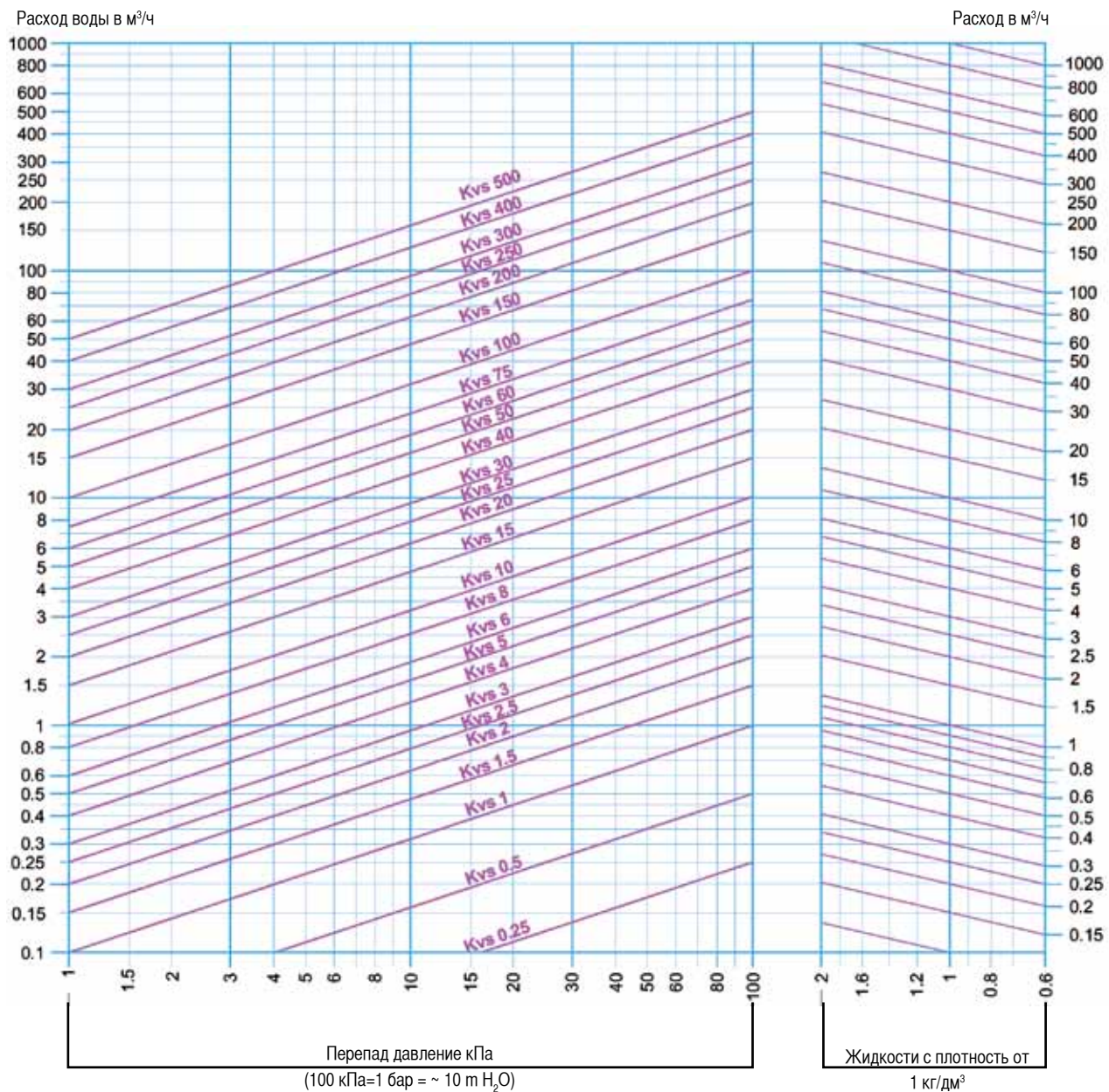
Для подбора клапана с характеристиками:

РАСХОД: 7,5 м³/ч воды

ПЕРЕПАД ДАВЛЕНИЯ: 55 кПа

Используя графики :

- Найдите точку пересечения линии расхода с значением (7,5 м³/ч) и перепада давления (55 кПа). Полученная точка соответствует необходимому коэффициенту расхода, т.е Kv 10. Таким образом, регулирующий клапан должен иметь Kv 10.

Пример, для жидкостей, имеющих относительную плотность не равную 1 кг/дм³.

Для подбора клапана с характеристиками:

РАСХОД : 150 м³/ч при относительной плотности (0,9 кг/дм³)

ПЕРЕПАД ДАВЛЕНИЯ: 80кПа

Используя графики :

Найдите точку пересечения (используя правый график) линии с относительной плотностью (0,9 кг/дм³) и наклонной линии расхода с значением (150 м³/ч).

Найдите точку пересечения линии перепада давления с значением (80кПа) с линией проходящей через точку найденную ранее.

Точка полученная на пересечении соответствует необходимому коэффициенту расхода Kv. Таким образом для клапана с указанными характеристиками Kv должен быть около 160.

КАК РАСЧИТАТЬ KVS

Коэффициент расхода Kvs расход воды в м³/ч, проходящий через полностью открытый клапан при перепаде давления 100 кПа.

$$\text{Жидкости } kvs = 10 \times Q \times \sqrt{\frac{\rho}{\Delta p}}$$

Q = расход м³/ч

Δp = перепад давления (кПа)

ρ = относительная плотность (кг/дм³)

Расчетный перепад давления Δp определяется следующим образом:

- Как перепад давления на рассматриваемом кольце или чуть выше, в случае с переменным расходом.
- Как внешний перепад давления системы или чуть выше, в случае с постоянным расходом.

Клапан выбирается с Kvs ближайшим к расчетному.

ВОДЯНЫЕ СИСТЕМЫ

Двухходовые клапаны

Для этого случая перепад давления через клапан должен быть высоким, чтобы иметь хорошее управление характеристикой потока и правильно работающую систему.

- 1) Перепада давления на клапане должен составлять от 30 до 50% давления перед клапаном.
- 2) Перепада давления на клапане должен быть равен или выше перепада давления на теплообменнике, в частности:

Перепад температуры на теплообменнике

30 °C

20 °C

10 °C

График падения давления на клапане

Перепад давления равный перепаду на теплообменнике

Перепад давления в два раза превышающий перепад на теплообменнике

Перепад давления в три раза превышающий перепад на теплообменнике

Трехходовой клапан для смешения

Для смесительных клапанов высокий перепад давления, как правило, не требуется, даже при использовании в первичных и вторичных водяных контурах для контроля у потребителей температуры подачи. Как правило, клапаны должны иметь перепад давления как на одном из теплообменников.

Трехходовые клапаны для разделения потоков

Трехходовые распределительные клапаны предназначены для управления потоком для теплообменников и, следовательно, перепадом давления через клапан. Для пропорциональной системы, он должен быть высоким.

Примечание: При выборе расчетного перепада давления, вы не должны превышать приведенные выше значения, чтобы избежать:

- Шума и вибрации от золотника.
- Быстрый износ золотника и седла при высоких скоростях жидкости через клапан.

cav. uff. 
GIACOMO CIMBERIO
s.p.a.

Россия, 109117 Москва - Волгоградский пр-т, д. 93, к.2, оф.4
Тел/Факс: +7 (495) 989 74 22 - inforu@cimberio.com

28017 San Maurizio d'Opaglio (NO) - Italy - Via Torchio, 57 - C.P. 106
Tel. +39 0322 923001 - Fax: +39 0322 967216 / 967755 - skype: cimberiosk1, cimberiosk2 - info@cimberio.it

www.cimberio.com

