

главный  
ПО КЛИМАТУ 20 лет  
**Ballu**



Ballu Apollo удостоен  
престижной международной  
награды A'Design Award



КАТАЛОГ  
БЫТОВАЯ ТЕПЛОВАЯ ТЕХНИКА  
2023

**Ballu** ГЛАВНЫЙ  
ПО КЛИМАТУ 20 ЛЕТ



20 лет мы объединяем  
природу и технологии

**142**

собственных  
патента  
на уникальные  
разработки

**51**

страна присутствия  
в Европе, Азии,  
Америке, Африке  
и Австралии

**№1 в России**

с 2015 года\*\*

\*\*Лидер продаж в категории «Системы кондиционирования» в количественном выражении. В категории «Бытовые электронагревательные приборы» в денежном выражении по результатам исследования Литвинчук Маркетинг 2015, 2016, 2018-2020 гг.

В честь 20-летия Ballu 2023 год объявлен годом модных  
дизайн-решений и инновационных технологий

Совместный дизайн Ballu и нейросети Midjourney

\*ADESIGN AWARD удостоен электрический конвектор серии Apollo

9

ЛОГИСТИЧЕСКИХ  
ЦЕНТРОВ

130 000 м<sup>2</sup>

ОБЩАЯ ПЛОЩАДЬ  
СКЛАДОВ

24/7

ДОСТАВКА ЗА 1 ДЕНЬ  
В РАДИУСЕ 500 КМ ОТ РРЦ

## СОДЕРЖАНИЕ



О промышленном концерне Ballu .....	6
Электрические конвекторы .....	8
Маслонаполненные радиаторы .....	34
Электрические тепловентиляторы .....	42
Электросушители для рук .....	52
Напольные вентиляторы .....	60
Газовые инфракрасные обогреватели .....	64
Ультрафиолетовые рециркуляторы-обеззараживатели .....	72

САМАЯ  
ПРОДАВАЕМАЯ  
ТЕПЛОВАЯ ТЕХНИКА В РОССИИ\*

**Ballu**®  
INDUSTRIAL GROUP

**МОЩНЫЙ  
ПРОИЗВОДСТВЕННЫЙ  
ПОТЕНЦИАЛ**

**7 000 000**

**ЕДИНИЦ**

КЛИМАТИЧЕСКОГО ОБОРУДОВАНИЯ  
ПРОИЗВЕДЕНО В 2022 ГОДУ

ПРОМЫШЛЕННЫЙ КОНЦЕРН  
BALLU СПЕЦИАЛИЗИРУЕТСЯ НА РАЗРАБОТКЕ  
И ПРОИЗВОДСТВЕ КЛИМАТИЧЕСКОЙ  
И ИНЖЕНЕРНОЙ ТЕХНИКИ

**2 000 000**

ЕДИНИЦ ПРОДУКЦИИ

ОБЩАЯ  
ПРОИЗВОДСТВЕННАЯ  
МОЩНОСТЬ

ИЖЕВСКИЙ ЗАВОД  
ТЕПЛОВОЙ ТЕХНИКИ

РОССИЯ > КИРЖАЧ



Ижевский Завод Тепловой Техники

Многолетний опыт, собственные исследовательские центры и производство обеспечивают передовые технологии, качество и надежность, воплощенные в продуктах концерна, гарантируя устойчивое развитие концерна сегодня и успех в будущем.

Промышленным концерном Ballu ежегодно производится и поставляется более чем в 30 стран 2 млн единиц (или экземпляров) тепловой техники, в том числе тепловых завес, тепловых пушек и конвекторов, более 5 млн приборов систем кондиционирования и вентиляции, увлажнения, очистки и более 250 000 единиц климатического оборудования промышленного назначения, включая каркасно-панельные вентиляционные агрегаты, чиллеры, градирни и др., произведенные как под собственными брендами Ballu, Ballu Machine, Ballu-Biemmedue, так и для OEM торговых марок. Концерн занимает лидирующие позиции на рынках России, СНГ и стран Восточной Европы.

Основанный в 2014 году Ижевский Завод Тепловой Техники в городе Киржач — один из крупнейших на территории России заводов полного цикла по производству водонагревателей и электрических конвекторов с плановой мощностью более 500 000 единиц продукции в год.

Современные автоматизированные сварочные линии последнего поколения, автоматизированная линия покраски и лаборатория по тестированию водонагревателей на устойчивость к циклической нагрузке и скорости нагрева гарантируют безотказную работу водонагревателей на протяжении всего срока эксплуатации. В рамках стратегической программы импортозамещения, локализация производства ИЗТТ в 2017 году достигла 90%, что позволило сократить издержки и повысить конкурентоспособность продукции завода. Все производственные процессы соответствуют мировым стандартам, на каждом этапе производства проводится постоянный контроль качества. В 2015 году ИЗТТ получил сертификат о соответствии требованиям Системы менеджмента качества серии стандартов ИСО 9001.

Инновационные разработки, высококачественные комплектующие, современные технологии и оборудование обеспечивают соответствие всей продукции завода высоким требованиям промышленного концерна Ballu.

СТРУКТУРА ПРОМЫШЛЕННОГО КОНЦЕРНА BALLU



Ижевский завод  
тепловой техники  
г. Ижевск  
(Россия)



R&D исследовательская  
климат-лаборатория



Ижевский завод  
тепловой техники  
г. Киржач  
(Россия)



Ижевский завод  
тепловой техники  
г. Сарапул  
(Россия)



Производственное  
предприятие  
Ballu Ventengmach  
(Россия)



R&D исследовательская  
климат-лаборатория



Foshan Shunde  
Big Climatic  
Manufacture  
(Китай)



Innovative  
Design Lab Ballu



# Ballu

# Apollo

Новое имя в обогреве



Новейшая серия электрических конвекторов Ballu Apollo Transformer System удостоена престижной международной награды A' Design Award



**70%**  
ЭКОНОМИИ  
электроэнергии  
с энергосберегающей технологией  
**digital INVERTER\***

Технология Transformer System







<b>HEДEГEHOГ</b> НАГРЕВАТЕЛЬНЫЙ ЭЛЕМЕНТ	<b>4D</b> ПОТОК ТЕПЛА	 УПРАВЛЕНИЕ ПО WI-FI	<b>5</b> ЛЕТ ГАРАНТИИ
--	--------------------------	-------------------------	--------------------------

- Цветной TFT дисплей
- Программирование
- Сенсорное управление

\*Потребление энергии на 70% ниже, чем у стандартных конвекторов с механическим управлением аналогичной мощности. Согласно отчёту об испытаниях ФБУ «Ростест-Москва» №250-06-19 от 05.07.2018

## Модельный ряд

	Модель	Мощность						
		500 Вт	1000 Вт	1300 Вт	1500 Вт	1900 Вт	2000 Вт	2500 Вт
Электрические конвекторы серии <b>APOLLO</b>	BEC/AT				•		•	•
Электрические конвекторы серии <b>APOLLO DIGITAL INVERTER</b>	BEC/ATI				•		•	•
Электрические конвекторы серии <b>EVOLUTION TRANSFORMER SYSTEM</b>	BEC/EVU		•		•		•	•
Электрические конвекторы серии <b>APOLLO INFRARED</b>	BIHP/A				•		•	
Конвективно-инфракрасные обогреватели серии <b>PLAZA SOLAR</b>	BIHP/S			•		•		•
Конвективно-инфракрасные обогреватели серии <b>RED EVOLUTION</b>	BIHP/R		•		•		•	
Электрические конвекторы серии <b>HEAT MAX</b>	BEC, BEC/HMM		•		•		•	
Электрические конвекторы серии <b>ETTORE</b>  СДЕЛАНО В РОССИИ	BEC/ETER, BEC/ETMR	•	•		•		•	
Электрические конвекторы серии <b>ENZO</b>  СДЕЛАНО В РОССИИ	BEC/EZER, BEC/EZMR	•	•		•		•	
Электрические конвекторы серии <b>CAMINO ECO TURBO</b>  СДЕЛАНО В РОССИИ	BEC/SMT, BEC/EMT		•		•		•	•
Электрические конвекторы серии <b>SOLO TURBO</b>  СДЕЛАНО В РОССИИ								



**БЕЗОПАСНОСТЬ  
ПОДТВЕРЖДЕНА**

Продукция сертифицирована по системе пожарной безопасности\*

## ЭЛЕКТРИЧЕСКИЕ КОНВЕКТОРЫ

### Теплая атмосфера вашего дома

Электрические конвекторы Ballu представлены современными, энергоэффективными и абсолютно безопасными в использовании бытовыми отопительными приборами, созданными в соответствии с последними тенденциями в области дизайна и высоких технологий. Это позволяет им решать задачи обогрева в помещениях любого типа на площади до 35 м<sup>2</sup>: в квартирах, загородных домах, дачах, офисах, объектах коммерческой недвижимости. Для каждого решения обязательно найдется свой прибор. Минимализм, лофт, хайтек, роскошный арт-деко и никогда не выходящая из моды классика — конвекторы Ballu интегрируются с любыми стилями в интерьере.

Для максимального уровня комфорта мы оснастили их нагревательными элементами последнего поколения, широким набором опций, надежной системой безопасности и универсальным монтажом.

\* Ассоциация «Национальный Союз Организаций в Области Обеспечения Пожарной Безопасности».

## Преимущества

### DIGITAL INVERTER

ТЕХНОЛОГИЯ

Экономия более 70%  
Плавное регулирование мощности нагревательного элемента в зависимости от разницы между заданной и фактической температурой в помещении позволяет экономить более 70% электроэнергии.

### HEDGEHOG

НАГРЕВАТЕЛЬНЫЙ ЭЛЕМЕНТ

Быстрый и эффективный обогрев  
Бесшумный монолитный нагревательный элемент нового поколения на 20% компактнее и эффективнее стандартных нагревательных элементов.

### БЕЗОПАСНОСТЬ

ЭКСПЛУАТАЦИИ

Добровольная сертификация МЧС  
Забываясь о вашем спокойствии и комфорте, мы прикладываем все усилия, чтобы наша продукция была безопасной при эксплуатации. Подтверждено сертификатом МЧС.

5

ЛЕТ  
ГАРАНТИИ

### Надежность

Высокая надёжность оборудования, подтверждённая многолетней статистикой продаж, позволила компании Ballu увеличить гарантийный срок на электрические конвекторы до пяти лет.

## Технология Transformer System. Трансформируй тепло

Инновационная технология Transformer System позволяет самостоятельно выбрать комплектацию конвектора в зависимости от необходимых функций.

Для этого нужно выбрать отопительный модуль, блок управления, а также тип установки. Блок digital INVERTER можно дополнить одним из аксессуаров на выбор. Запатентованная конструкция крепления позволяет с легкостью установить блок управления и комплект шасси на отопительный модуль.

### 1 Отопительные модули



50  
Вариантов комплектации



### 2 Блоки управления трех типов на выбор



#### Transformer Mechanic

- Два режима мощности
- Терморегулятор от +5 °C до +35 °C
- Компактные размеры
- Надежный механический термодатчик
- Интуитивное эргономичное управление

#### Transformer Electronic

- Три температурных режима работы:
  - Комфортный (от +5 °C до +35 °C)
  - Экономичный (на 4 °C ниже, чем Комфортный)
  - Антимерзание (поддержание +5 °C)
- Два режима мощности
- Дополнительные функции:
  - Индивидуальное программирование
  - Функция «Родительский контроль»
  - Функция «Таймер» на отключение (до 24 часов)



### 3 Комплект шасси BFT/EVUR

Отопительный модуль поставляется в комплекте с кронштейнами для настенного крепления. При необходимости установить конвектор на пол. Комплект шасси приобретается отдельно как дополнительная опция



### 4 Аксессуары

Модуль Wi-Fi HDN/WFN-02-01

#### Два варианта монтажа



\* С энергосберегающей технологией digital INVERTER потребление энергии на 70% ниже, чем у стандартных конвекторов с механическим управлением аналогичной мощности. Согласно отчёту об испытаниях ФБУ «Ростест-Москва» №250-06-19 от 05.07.2018.  
\*\* TUV NORD Baltik LLC (Акт экспертизы № 1807604718E/45004/EA от 13.12.2018).

patented  
ЗАПАТЕНТОВАННАЯ  
ТЕХНОЛОГИЯ



#### Transformer Digital INVERTER

- **ВСТРОЕННЫЙ Wi-Fi\***
- Три температурных режима работы:
  - Комфортный (от +5 °C до +35 °C);
  - Экономичный (на 4 °C ниже, чем Комфортный);
  - Антимерзание (поддержание +5 °C)
- Две настройки режимов работы:
  - Автоматический
  - Пользовательский
- Индивидуальное программирование
- Дополнительные функции:
  - Функция «Родительский контроль»
  - Функция «Таймер» на отключение (до 24 часов)

\*в блоке BCT/EVU-3.11

**70% ЭКОНОМИИ**  
ЭЛЕКТРОЭНЕРГИИ  
с энергосберегающей технологией  
**digital INVERTER\***

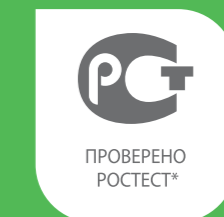

## Абсолютное превосходство технологии digital INVERTER в обогреве Экономия электроэнергии более 70%\*

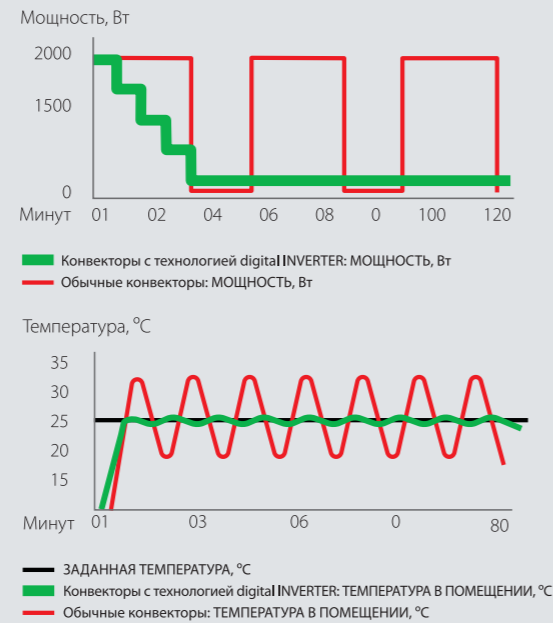

экономия расходов на электроэнергию составляет более 70%\*

Отсутствие пусковых токов

Увеличение ресурса работы нагревательного элемента в 2 раза



Стабильность поддержания необходимой температуры с максимальной точностью до 0,1 °C

Возможность создания интеллектуальной системы электрического отопления

## Еще больше экономии с помощью вашего смартфона

Возможность создания интеллектуальной системы электрического отопления



- С помощью универсального модуля Homtun со встроенным Wi-Fi отопительный прибор подключается к фирменному мобильному приложению.
- Единая платформа HOMMYN позволяет интуитивно управлять всеми климатическими приборами Ballu из любой точки мира.
- Расширяет функционал прибора и открывает новые возможности:
  - Смотрите прогноз погоды и текущий уровень загрязнения воздуха в вашем городе.
  - Контролируйте качество воздуха внутри помещения,
  - Задайте индивидуальные параметры работы прибора на каждый час 24/7.
- Семейный доступ и контроль доступа.
- Поддержка голосового управления через Google ассистент и Яндекс Алиса.



скачать мобильное приложение



\*Опция - модуль Wi-Fi приобретается отдельно. Модуль Wi-Fi дает возможность управлять дистанционно водонагревателем SMART WiFi. (подбирать индивидуальные режимы работы, позволяющие при использовании прибора экономить электроэнергию).



## Революционные технологии

### Аэродинамический дизайн конвекционной камеры

Отсутствие перегрева внутренних элементов корпуса

### Нагревательный элемент HEDGEHOG

Запатентованная технология монолитного нагревательного элемента нового поколения со сроком службы более 25 лет

### Жалюзи

Запатентованная конструкция обеспечивает равномерную и увеличенную конвекцию и снижает температуру корпуса

### TURBO-поток теплого воздуха

Трапецевидная форма конвекционной камеры гарантирует мощный равномерный поток воздуха

### Воздухозаборник INTAKE

Специальное крепление ножек не перекрывает вход воздуха, что обеспечивает более высокую эффективность работы конвектора

### Технология крепления нагревательного элемента THERMORESIST COMPACT

Новое крепление Thermoresist Compact отличается повышенной устойчивостью к высоким температурам и компактными размерами, что позволило увеличить полезную площадь нагревательного элемента

Уникальная конструкция жалюзи предотвращает попадание мелких предметов внутрь корпуса конвектора, а также рассеивает потоки нагретого воздуха, что способствует созданию мягкого, комфортного тепла.

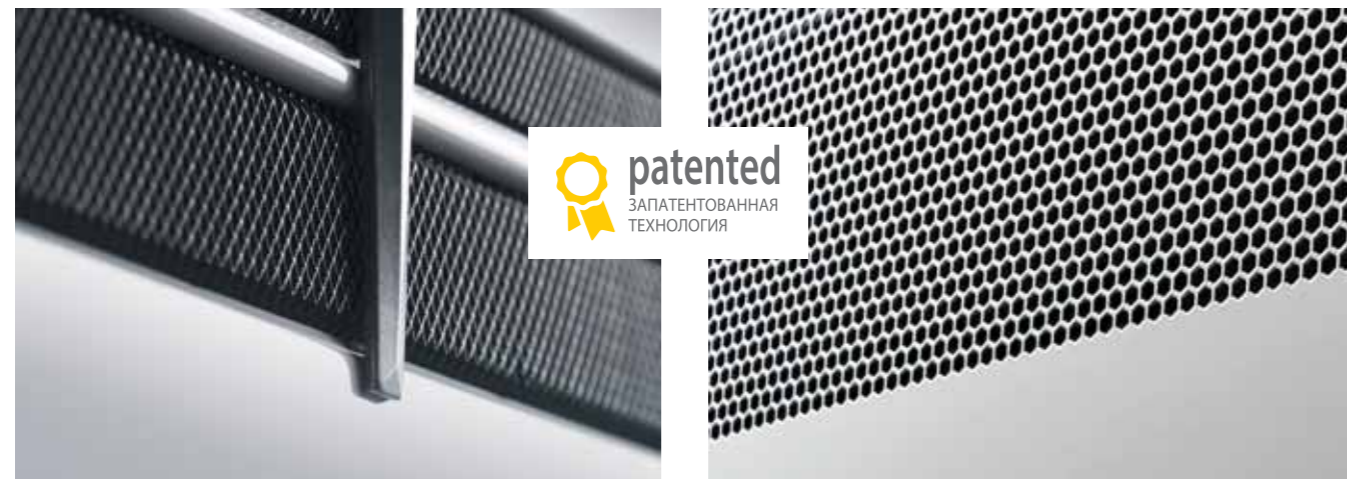

## Нагревательный элемент с уникальной технологией HEDGEHOG

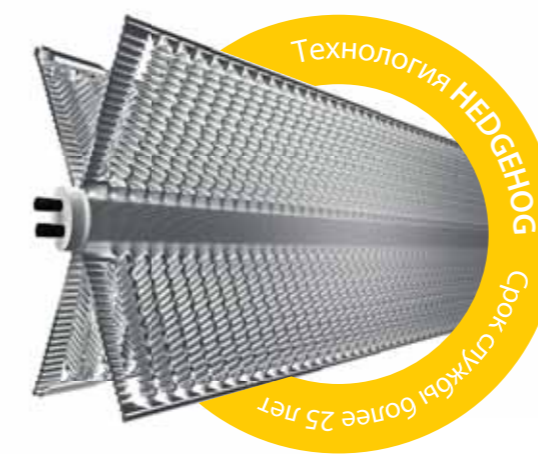

### Нагрев на 20% быстрее

Время разогрева на 20% быстрее за счёт увеличенной на 20% площади теплопередачи нагревательного элемента

### Размер на 20% компактнее

Благодаря уникальной запатентованной форме нагревательного элемента достигается повышенная мощность при компактном размере

### Температура на 15% ниже

Мягкое комфортное тепло за счёт пониженной на 15% температуры нагревательного элемента и корпуса

### Абсолютно бесшумный обогрев

За счёт улучшенного сплава нагревательного элемента достигается максимально бесшумная работа конвектора



## Воздухозаборник INTAKE

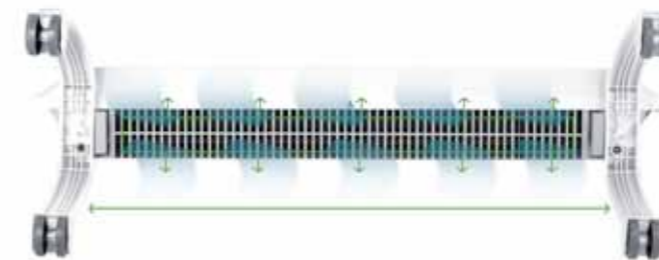

### Больше забор воздуха — быстрее обогрев

Воздухозаборник, по сравнению с обычными конвекторами, увеличен в ширину и длину за счет нового положения крепления ножек, что увеличивает скорость поступающего воздушного потока и, как результат, скорость нагрева помещения.

## Аэродинамический дизайн конвекционной камеры

Эффективный, безопасный, теплый

Максимальное использование объема конвекционной камеры. Отсутствие перегрева внутренних элементов корпуса. Увеличенный ресурс службы элементов конвектора.

## TURBO-поток горячего воздуха

Большая мощность выталкивания воздуха — высокая скорость обогрева

Трапецевидная форма конвекционной камеры позволяет повысить эффективность работы конвектора, результатом чего становится более высокая скорость нагрева помещения.

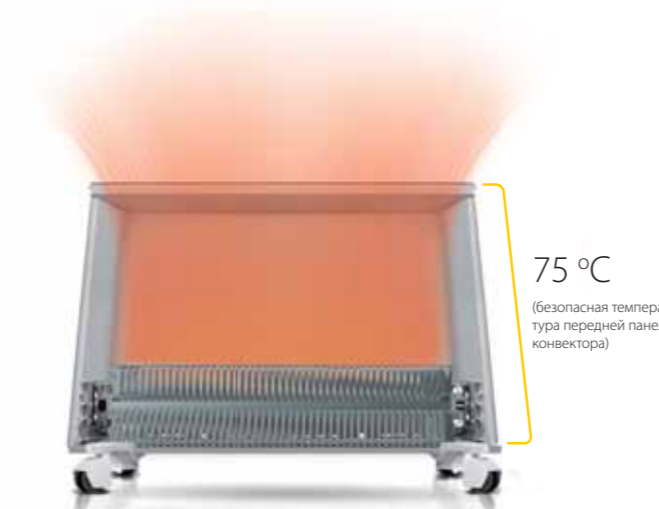

\* Продукция сертифицирована в системе добровольной сертификации области пожарной безопасности Ассоциации «НСОПБ».

# Электрические конвекторы APOLLO TRANSFORMER SYSTEM



ПОДРОБНАЯ  
ИНФОРМАЦИЯ

Pt Platinum series



SMART Wi-Fi TECHNOLOGY

Управление климатом из любой точки мира



- 70% ЭКОНОМИИ ЭЛЕКТРОЭНЕРГИИ
- НАГРЕВАТЕЛЬНЫЙ ЭЛЕМЕНТ
- УПРАВЛЕНИЕ НА ВЫБОР ЭЛЕКТРОНИКА МЕХАНИКА ИНВЕРТОР
- 4D ПОТОК ТЕПЛА
- УПРАВЛЕНИЕ ПО WI-FI
- 5 ЛЕТ ГАРАНТИИ

Электрический конвектор серии Apollo Transformer – это неповторимый дизайн в сочетании с самыми передовыми технологиями. Благодаря полноразмерной выпускной решетке обогрев помещения достигается мгновенно. Варианты выбора блоков управления дают полную свободу комплектации. Три варианта управления на выбор: инверторное, электронное, механическое. Полноразмерная воздуховыпускная решетка обеспечивает быстрый и равномерный прогрев помещения. Устойчивые и стильные шасси не перекрывают входящий поток воздуха. Управление через Wi-Fi из любой точки мира при использовании инверторного блока управления, это неоспоримое удобство в эксплуатации конвектора, а также дополнительная экономия электроэнергии.

Современные конвекторы серии Apollo Transformer — это надежность, качество и безупречный стиль в одном приборе.



\* При использовании блока digital INVERTER

## Инновационные технологии



УПРАВЛЕНИЕ  
ИЗ ЛЮБОЙ  
ТОЧКИ МИРА  
ПО WI-FI

## Уникальный эргономичный дизайн

Полноразмерная воздуховыпускная решетка Flow Screen. **4D поток тепла.**

Стильные и устойчивые шасси не перекрывают входящий поток воздуха. **Технология Intake Pro.**

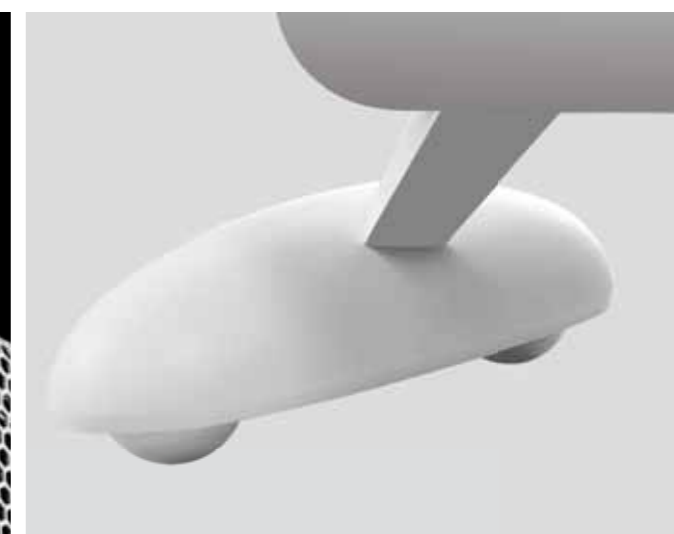
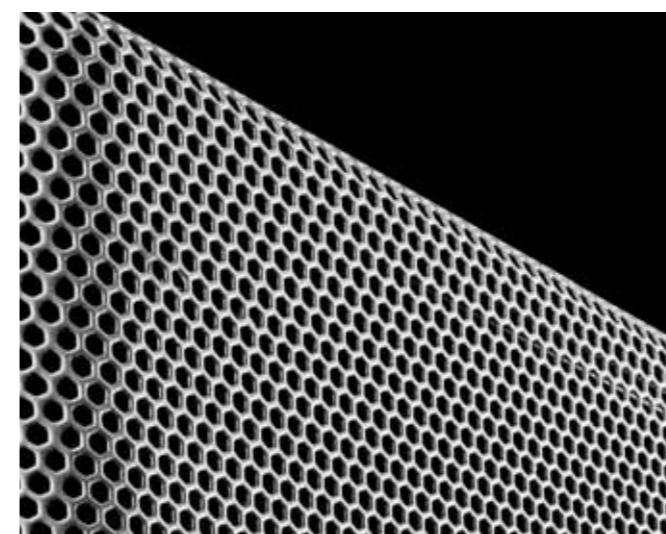

## Технические характеристики

Параметр/Модель		ВЕС/AT-1500	ВЕС/AT-2000	ВЕС/AT-2500
Мощность обогрева	Вт	1500	2000	2500
Номинальный ток	А	6,5	8,7	10,8
Класс электрозащиты		I класс	I класс	I класс
Влагозащитное исполнение		IP24	IP24	IP24
Площадь обогрева	м²	до 20	до 25	до 30
Размеры прибора (ШxВxГ)	мм	560x404x82	640x404x82	800x404x82
Размеры упаковки (ШxВxГ)	мм	590x445x130	670x445x130	830x445x130
Вес нетто	кг	3,6	4,3	4,8
Вес брутто	кг	4,5	5,1	5,8

# Электрические конвекторы

## EVOLUTION TRANSFORMER SYSTEM

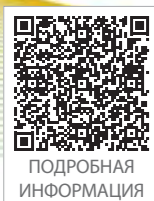

ПОДРОБНАЯ  
ИНФОРМАЦИЯ

Pt<sup>s</sup> Platinum series

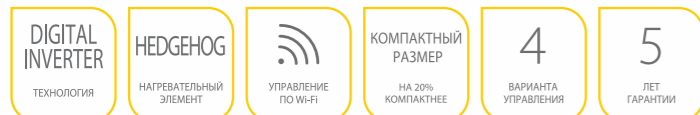

SMART Wi-Fi TECHNOLOGY

Управление климатом из любой точки мира



## Инновационные технологии в обогреве



Ballu Evolution Transformer System — первые в мире электрические конвекторы с технологией Transformer System. 50 вариантов индивидуального набора опций и аксессуаров при комплектации конвектора. Уникальная запатентованная технология управления конвектором digital INVERTER — более 70% экономии электроэнергии по сравнению со стандартными обогревателями. Возможность расширения функционала при подключении дополнительных аксессуаров — модулей Smart Wi-Fi\*. Создание интеллектуальной системы электрического отопления с дистанционным управлением с помощью любого мобильного устройства при использовании модуля Smart Wi-Fi.

Благодаря самым современным и инновационным технологиям в приборах Evolution Transformer System гарантийный срок на отопительные модули конвекторов увеличен до 5 лет.



\* Опция. Приобретается отдельно.

## Максимум тепла и комфорта

Увеличенная площадь **воздухозабора** благодаря технологии **INTAKE**

Уникальное крепление нагревательного элемента

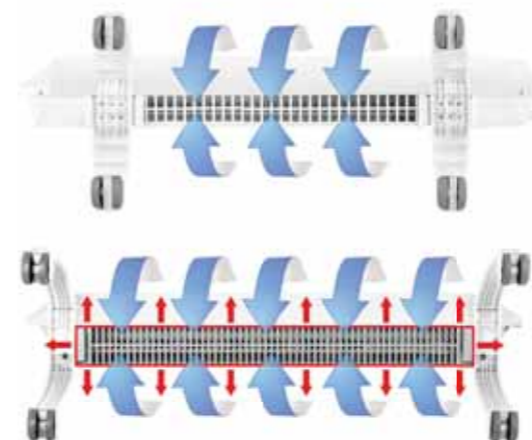

THERMORESIST  
COMPACT

## Технические характеристики

Параметр/Модель		BEC/EVU-1000	BEC/EVU-1500	BEC/EVU-2000	BEC/EVU-2500
Мощность обогрева	Вт	1000	1500	2000	2500
Номинальный ток	А	4,3	6,5	8,7	10,8
Класс электрозащиты		I класс	I класс	I класс	I класс
Влагозащитное исполнение		IP24	IP24	IP24	IP24
Площадь обогрева	м <sup>2</sup>	до 15	до 20	до 25	до 30
Размеры прибора (ШxВxГ)	мм	480x404x91	560x404x91	640x404x91	800x404x91
Размеры упаковки (ШxВxГ)	мм	510x445x127	590x445x127	670x445x127	830x445x127
Вес нетто	кг	2,7	3,4	3,9	4,8
Вес брутто	кг	3,5	4,5	5,0	6,1

# Электрические конвекторы

NEW

## APOLLO DIGITAL INVERTER



- 70% ЭКОНОМИИ ЭЛЕКТРОЭНЕРГИИ
- УПРАВЛЕНИЕ ПО WI-FI
- HEDGEHOГ НАГРЕВАТЕЛЬНЫЙ ЭЛЕМЕНТ
- 4D ПОТОК ТЕПЛА
- INTERIOR DESIGN
- БЛОК УПРАВЛЕНИЯ И ШАССИ В КОМПЛЕКТЕ

SMART TECHNOLOGY  
Управление климатом из любой точки мира



Серия конвекторов Apollo Digital INVERTER—это самые современные и инновационные технологии в области климата, облаченные в стильный неповторимый дизайн с тремя вариантами цветового исполнения. Apollo Digital INVERTER—единственные в мире конвекторы в дизайнерском исполнении с тканевым покрытием.

Приборы оснащены современным, бесшумным нагревательным элементом HEDGEHOГ, который имеет сверхкомпактные размеры и увеличенную площадь теплоотдачи. Конвекторы комплектуются инновационными инверторными блоками управления последнего поколения. Данные блоки имеют собственный встроенный Wi-Fi-модуль, что значительно облегчает процесс подключения к сети и позволяют управлять конвектором через мобильное приложение HOMMYN.

### Бескомпромиссная технологичность и внешний вид



### Эксклюзивный цвет и материал корпуса

#### MOON GRAY

Корпус обтянут серой тканью, шасси выкрашены в тот же цвет с глухим матовым блеском

#### SPACE BLACK

Более темная версия тканевого покрытия. Смотрится органично в темных интерьерах и контрастно в светлых

#### BLACK INFINITY

Абсолютно черный металлический корпус для интерьеров в стиле Hi-tech



### Дополнительное покрытие корпуса тканью

Равномерное распределение тепла по лицевой панели. Легкое очищение от загрязнений

### Блок управления Digital Inverter 3.11

Встроенный Wi-fi. Экономия электроэнергии до 70% с технологией Digital Inverter



### Технические характеристики

Параметр/Модель		BEC/ATI-1501 Moon Gray BEC/ATI-1502 Space Black BEC/ATI-1503 Black Infinity	BEC/ATI-2001 Moon Gray BEC/ATI-2002 Space Black BEC/ATI-2003 Black Infinity	BEC/ATI-2501 Moon Gray BEC/ATI-2502 Space Black BEC/ATI-2503 Black Infinity
Мощность обогрева	Вт	1500	2000	2500
Номинальный ток	А	6,5	8,7	10,8
Класс электрозащиты		I класс	I класс	I класс
Влагозащитное исполнение		IP24	IP24	IP24
Площадь обогрева	м²	до 20	до 25	до 30
Размеры прибора (ШxВxГ)	мм	560x420x110	640x420x110	800x420x110
Размеры упаковки (ШxВxГ)	мм	655x450x143	735x450x143	894x450x143
Вес нетто	кг	3,9	4,4	5,3
Вес брутто	кг	5,2	5,7	6,6

# Электрические конвекторы

## APOLLO INFRARED



ПОДРОБНАЯ  
ИНФОРМАЦИЯ



- EXCLUSIVE ДИЗАЙН
- MICATHERMIC НАГРЕВАТЕЛЬНЫЙ ЭЛЕМЕНТ
- COLOR ДИСПЛЕЙ
- INTAKE УВЕЛИЧЕННЫЙ ВОЗДУХОЗАБОРНИК
- ДАТЧИК ОТКРЫТОГО ОГНЯ
- НОВОЕ ПОКОЛЕНИЕ ШАССИ

В электрическом конвекторе серии APOLLO INFRARED соединились надежность, неповторимый дизайн и безупречное качество прибора. Плавные линии корпуса в сочетании с передовыми технологиями позволяют наслаждаться теплом «со вкусом». Микатермический нагревательный элемент создает эффект «солнечного тепла». Данный элемент представляет собой пластину, покрытую слюдой. Он обеспечивает быстрый и равномерный нагрев, а также не сушит воздух за счёт более низкой рабочей температуры. Стильный и функциональный электронный блок управления с цветным дисплеем обеспечивает удобство использования. Устойчивые шасси нового поколения позволяют легко и быстро перемещать и устанавливать прибор там, где это необходимо.

### Уникальный дизайн и передовые технологии.



## Основные особенности

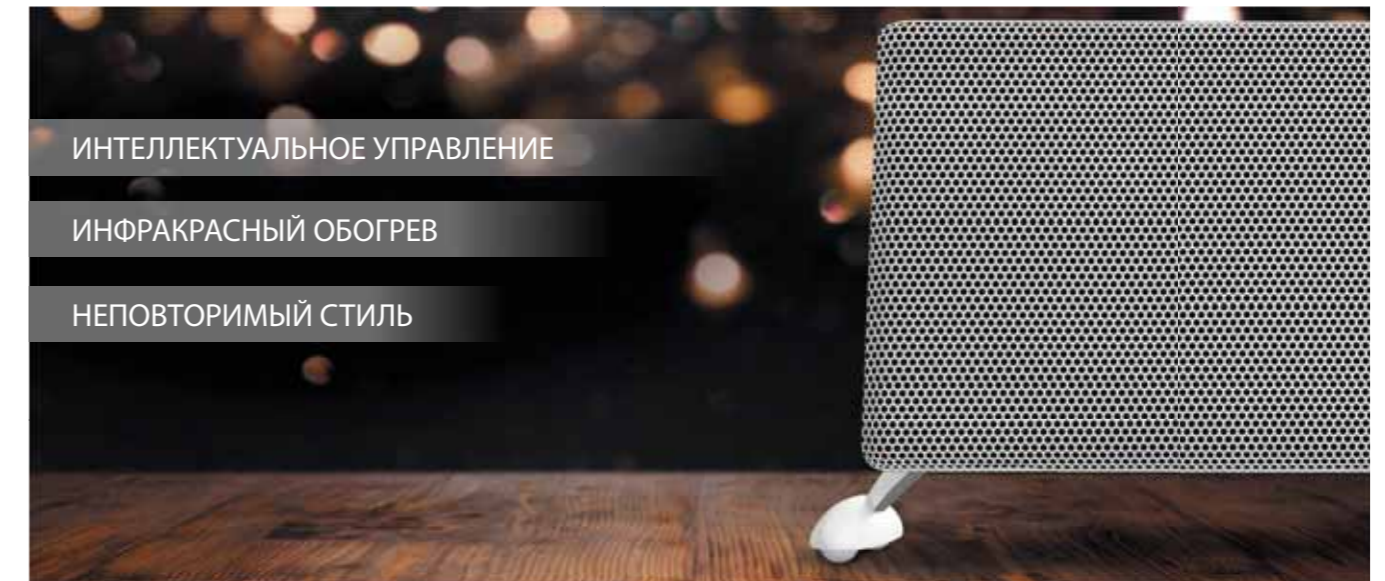

### Полноразмерный цветной дисплей



### Микатермический нагревательный элемент



- Направленный инфракрасный обогрев
- Более 15 лет срок службы
- Бесшумная работа
- Тепло без потерь

## Технические характеристики

Параметр/Модель		ВНР/А-1500	ВНР/А-2000
Мощность обогрева	Вт	1500	2000
Номинальный ток	А	6,5	8,7
Класс электрозащиты		I класс	I класс
Влагозащитное исполнение		IP24	IP24
Площадь обогрева	м²	до 20	до 25
Размеры прибора (ШхВхГ)	мм	640x404x102	800x404x102
Размеры упаковки (ШхВхГ)	мм	686x449x146	846x449x146
Вес нетто	кг	3,6	4,1
Вес брутто	кг	4,4	5,2

# Конвективно-инфракрасные обогреватели PLAZA SOLAR



ПОДРОБНАЯ  
ИНФОРМАЦИЯ



Plaza Solar — это конвективно-инфракрасный обогреватель для ценителей красоты и функциональности в комплексе с новейшими техническими решениями. Лицевая панель из ударопрочного стекла позволяет наслаждаться уникальным дизайном и обеспечивает абсолютную безопасность. Два нагревательных элемента - это комфорт при любой теплоизоляции помещения. Микатермический нагревательный элемент создает эффект солнечного тепла, а инновационный HEDGEHOG максимально быстро прогреет воздух в помещении. Стильный и функциональный электронный блок управления с полноцветным дисплеем окончательно покоряет сердце каждого, кто хоть раз увидел его.

Современный дизайн, надежность и качество, в сочетании с передовыми технологиями создадут комфорт и уют в вашем доме



## Электронный блок управления поколения 3.0 с полноцветным дисплеем



ЦВЕТНОЙ  
TFT  
ДИСПЛЕЙ

- 3 РЕЖИМА РАБОТЫ:
- КОМФОРТНЫЙ (от +5 °С до +35 °С);
  - ЭКОНОМИЧНЫЙ (на 4 °С ниже, чем «комфортный»);
  - АНТИЗАМЕРЗАНИЕ (поддержание +5 °С)
- Индивидуальное программирование
  - Календарь 24/7
  - Датчик открытого окна

## Ударопрочное стекло



## Нагревательный элемент с инновационной технологией HEDGEHOG

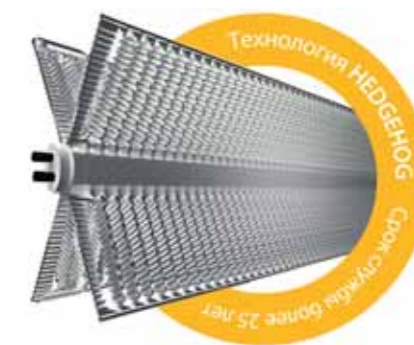

- Срок службы – **25 лет**
- Нагрев на **20%** быстрее
- Размер на **20%** компактнее
- Температура на **15%** ниже
- Абсолютно **бесшумный** обогрев

## Технические характеристики

Параметр/Модель		ВИНР/S-1300	ВИНР/S-1900	ВИНР/S-2500
Мощность обогрева	Вт	1300	1900	2500
Номинальный ток	А	4,3	6,5	8,7
Класс электрозащиты		I класс	I класс	I класс
Влагозащитное исполнение		IP24	IP24	IP24
Площадь обогрева	м²	до 15	до 20	до 25
Размеры прибора (ШхВхГ)	мм	480x424x112	640x424x112	800x424x112
Размеры упаковки (ШхВхГ)	мм	575x468x142	735x468x142	895x468x142
Вес нетто	кг	5,0	6,2	7,8
Вес брутто	кг	5,6	7,2	8,9

# Конвективно-инфракрасные обогреватели

## RED EVOLUTION



ПОДРОБНАЯ  
ИНФОРМАЦИЯ



- 2  
НАГРЕВАТЕЛЬНЫХ  
ЭЛЕМЕНТОВ
- 2  
ТИПА  
УСТАНОВКИ
- 2  
РЕЖИМА  
МОЩНОСТИ
- INTAKE  
УВЕЛИЧЕННЫЙ  
ВОЗДУХОЗАБОРНИК
- ШАССИ И  
КРОНШТЕЙН  
В КОМПЛЕКТЕ
- 3  
ГОДА  
ГАРАНТИИ

Конвектор серии Red Evolution — это аэродинамический дизайн, широкие функциональные возможности и высокая скорость работы. Прибор объединяет в себе два типа обогрева: конвективный и инфракрасный, которые обеспечивают быстрое рассеивание теплого воздуха. Работая по принципу инфракрасного обогрева, обогреватель повышает температуру воздуха за счет излучения тепловой энергии. При конвективном способе обогрева теплый воздух равномерно распространяется по всему помещению.

### Максимально эффективный отопительный прибор нового поколения



Настенная установка



Напольная установка

### Система комбинированного конвективно-инфракрасного обогрева из двух нагревательных пластин с покрытием Anodic Coat



#### « Конвективный вид обогрева

Обогрев на основе циркуляции воздуха, которая достигается за счёт разницы температур потоков. При конвективном обогреве тёплый воздух равномерно распространяется по всему помещению.

#### « Инфракрасный вид обогрева

Эффективен в помещениях со слабой теплоизоляцией или с высокими потолками. При инфракрасном обогреве нагревается не воздух, а предметы на пути излучения, и далее уже предметы нагревают воздух, отдавая ему часть тепла.

### Модернизированная перфорация передней панели

Максимально эффективное рассеивание тепла



### Удобное механическое управление



### Технические характеристики

Параметр / Модель		ВНР/R-1000	ВНР/R-1500	ВНР/R-2000
Мощность обогрева	Вт	1000/500	1500/750	2000/1000
Номинальный ток	А	4,3	6,5	8,7
Влагозащитное исполнение		IP24	IP24	IP24
Класс электробезопасности		I класс	I класс	I класс
Площадь обогрева	м²	до 15	до 20	до 25
Размеры прибора (ШxВxГ)	мм	480x413x111	640x413x111	800x413x111
Размеры упаковки (ШxВxГ)	мм	510x445x142	670x445x142	830x445x142
Вес нетто	кг	3,4	4,2	5,1
Вес брутто	кг	4,2	5,3	6,3

# Электрические конвекторы ENZO, ETTORE, HEAT MAX



- DOUBLE G-FORCE НАГРЕВАТЕЛЬНЫЙ ЭЛЕМЕНТ
- DROP PROTECT ЗАЩИТА ПРИ ОПРОКИДЫВАНИИ
- 2 РЕЖИМА РАБОТЫ
- ШАССИ И КРОНШТЕЙН В КОМПЛЕКТЕ
- 3 ГОДА ГАРАНТИИ

СДЕЛАНО В РОССИИ\*

Электрические конвекторы серий ENZO, ETTORE — это равномерный обогрев воздуха, которые объединились в одном приборе для создания комфортной атмосферы в помещении. Благодаря инновационному монолитному нагревательному элементу X-образной формы с «ракушечной» поверхностью, прибор выходит на заданную температуру обогрева всего за 75 секунд. Обогреватели оснащены таймером отключения, функцией «Родительский контроль» и могут работать в режимах полной и половинной мощности, чем существенно экономят электроэнергию.

Универсальный монтаж, равномерный нагрев помещения и ионизация воздуха для создания неповторимой атмосферы комфорта\*\*



ENZO



ETTORE

\* Серия ENZO и ETTORE

\*\* Функция «ионизация воздуха» реализована в моделях серии ETTORE с электронным управлением

## Три варианта дизайна



## Два варианта управления



Механическое управление

Электронное управление

## Датчик защиты при опрокидывании



## Срок службы нагревательного элемента — 25 лет



## Технические характеристики

Параметр / Модель		BEC/EZMR-500 BEC/ETMR-500	BEC/HMM-1000 BEC/EZMR-1000 BEC/ETMR-1000	BEC/HMM-1500 BEC/EZMR-1500 BEC/ETMR-1500	BEC/HMM-2000 BEC/EZMR-2000 BEC/ETMR-2000
		—	BEC/EZER-1000 BEC/ETER-1000	BEC/EZER-1500 BEC/ETER-1500	BEC/EZER-2000 BEC/ETER-2000
Мощность обогрева	Вт	500	1000/500	1500/750	2000/1000
Номинальный ток	А	2,2	4,4	6,5	8,7
Влагозащитное исполнение		IP24	IP24	IP24	IP24
Класс электробезопасности		I класс	I класс	I класс	I класс
Площадь обогрева	м²	до 10	до 15	до 20	до 25
Размеры прибора (ШxВxГ)	мм	460x400x113	460x400x113	595x400x113	830x400x113
Размеры упаковки (ШxВxГ)	мм	495x450x130	495x450x130	630x450x130	865x450x130
Вес нетто	кг	3,3	3,3	4,0	5,3
Вес брутто	кг	4,0	4,0	4,8	6,2



# Электрические конвекторы CAMINO ECO TURBO, SOLO TURBO



- HEDGEHOГ**  
НАГРЕВАТЕЛЬНЫЙ ЭЛЕМЕНТ
- t°**  
ЗАЩИТА ОТ ПЕРЕГРЕВА
- DROP PROTECT**  
ЗАЩИТА ПРИ ОПОЖИЗНЯВАНИИ
- INTAKE**  
УВЕЛИЧЕННЫЙ ВОЗДУХОЗАБОРНИК
- ОПОРЫ**  
В КОМПЛЕКТЕ
- 3**  
ГОДА ГАРАНТИИ

СДЕЛАНО В РОССИИ

Электрические конвекторы Ballu серий Camino Eco Turbo и Solo Turbo — революционные технологии по доступной цене. В конвекторах используется монолитный нагревательный элемент, произведенный по запатентованной технологии HEDGEHOГ. Время разогрева на 20% быстрее за счет увеличенной на 20% площади теплоотдачи нагревательного элемента. Благодаря уникальной форме нагревательного элемента достигается повышенная мощность в компактном размере: размер конвектора уменьшен без ущерба для мощности. Мягкое комфортное тепло достигается за счет пониженной на 15% температуры нагревательного элемента и корпуса. Абсолютно бесшумный обогрев достигается благодаря специальному улучшенному сплаву нагревательного элемента.

## Универсальный конштейн для монтажа конвектора на стену



## Монолитный нагревательный элемент с уникальной технологией HEDGEHOГ



## Два варианта дизайна



## Больше мощности в более компактном корпусе

на **28%** компактнее\*

СТАНДАРТ      TURBO

\* для моделей мощностью 2000 Вт

## Технические характеристики



Параметр/Модель		BEC/EMT-1000 BEC/SMT-1000	BEC/EMT-1500 BEC/SMT-1500	BEC/EMT-2000 BEC/SMT-2000	BEC/EMT-2500 BEC/SMT-2500
Мощность обогрева	Вт	1000	1500	2000	2500
Номинальный ток	А	4,4	6,5	8,7	10,9
Класс электрозащиты		2 класс	2 класс	2 класс	2 класс
Влагозащитное исполнение		IP24	IP24	IP24	IP24
Площадь обогрева	м <sup>2</sup>	до 15	до 20	до 25	до 30
Размеры прибора (ШxВxГ)	мм	400x400x84	540x400x84	595x400x84	830x400x84
Размеры упаковки (ШxВxГ)	мм	420x450x125	560x450x125	615x450x125	850x450x125
Вес нетто	кг	2,7	3,5	3,7	5,0
Вес брутто	кг	3,3	4,2	4,5	5,9

**Baifu**

**БЕЗОПАСНОЕ ТЕПЛО  
ДЛЯ ВАШЕЙ СЕМЬИ**



## Модельный ряд

	Модель	Мощность			
		1000 Вт	1500 Вт	2000 Вт	2200 Вт
Маслонаполненные радиаторы серии <b>EXPLORER</b>	 BOH/EX	•	•	•	•
Маслонаполненные радиаторы серии <b>TURBO</b>	 BOH/TB-FH		• (+ 400 Вт)	• (+ 400 Вт)	
Маслонаполненные радиаторы серии <b>CLASSIC BLACK</b>	 BOH/CL-BRN		•	•	
Маслонаполненные радиаторы серии <b>CLASSIC / COMFORT</b>	 BOH/CL-WRN BOH/CM-WDN	•	•	•	•
Маслонаполненные радиаторы серии <b>CUBE</b>	 BOH/CB-W	•	•	•	•
Маслонаполненные радиаторы серии <b>NOIR</b>	 BOH/NR <b>NEW</b>	•	•	•	•

## Преимущества

**LONG LIFE**

УВЕЛИЧЕННЫЙ  
СРОК СЛУЖБЫ

Увеличенный срок службы  
Оптимальная форма перфорации обеспечивает эффективный обогрев и увеличивает срок службы радиатора

**HIGH STABILITY**

КОНСТРУКЦИЯ  
НОЖЕК

Конструкция ножек  
**High Stability**  
Конструкция ножек High Stability повышает устойчивость прибора и исключает возможность его опрокидывания

**АНТИКОР**

ПОКРЫТИЕ  
КОРПУСА

Антикоррозийное покрытие  
Защитный антикоррозийный состав Protective Coating защищает прибор от негативных воздействий внешней среды и продлевает срок службы прибора

**ОПТИ-HEAT**

АВТО ПОДДЕРЖАНИЕ  
ТЕМПЕРАТУРЫ

Автоподдержание температуры  
Термостат нового поколения Opti-Heat автоматически поддерживает температуру в помещении, обеспечивая точность в управлении и надежность в работе прибора

**>20%**

УВЕЛИЧЕННАЯ  
ТЕПЛОТДАЧА

Больше тепла на 20%  
Матовое текстурное покрытие Firm finishing увеличивает теплоотдачу радиаторов серии Classic Black на 20% за счет текстурной поверхности

**2**

ГОДА  
ГАРАНТИИ

Уникальная гарантия  
Высокое качество материалов и комплектующих, современные технологии, многоступенчатый контроль производства позволяют предоставлять на все маслonaполненные обогреватели лучшую гарантию на рынке — 2 года



## МАСЛОНАПОЛНЕННЫЕ РАДИАТОРЫ

### Эффективное и безопасное тепло

Маслонаполненные радиаторы Ballu являются максимально безопасными в использовании приборами, что подтверждено Сертификатом пожарной безопасности. Безопасность обеспечена тем, что в маслonaполненных радиаторах нет открытого нагревательного элемента, а благодаря современной технологии сварки исключена вероятность протечек. Также каждый прибор имеет надёжный датчик защиты от перегрева.

В данных приборах используются экологически чистые материалы и комплектующие высокого качества, обеспечивается многоуровневый контроль производства, что позволяет обеспечить гарантию до 2 года.

\* Ассоциация «Национальный Союз Организаций в Области Обеспечения Пожарной Безопасности».

# Маслонаполненные радиаторы CLASSIK, CLASSIK BLACK, COMFORT, CUBE, NOIR, EXPLORER

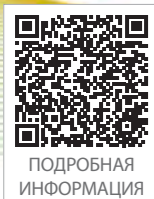

ПОДРОБНАЯ  
ИНФОРМАЦИЯ



Маслонаполненные радиаторы BALLU – совершенные приборы, имеющие высокую эффективность, идеальную эргономику, простое и комфортное управление. Антикоррозийный состав защищает радиаторы от негативных воздействий внешней среды, а высокоточный термостат нового поколения автоматически поддерживает температуру в помещении.

Масляные радиаторы серии Classic Black имеют уникальное матовое текстурное покрытие Firm Finishing, увеличивающее теплоотдачу прибора за счет особой текстурной поверхности. Приборы выполнены в эксклюзивном современном дизайне и идеально подойдут под любой стиль помещения — от современного Hi-tech до классического.

## Практичные и эффективные маслонаполненные радиаторы с оптимальным набором функций

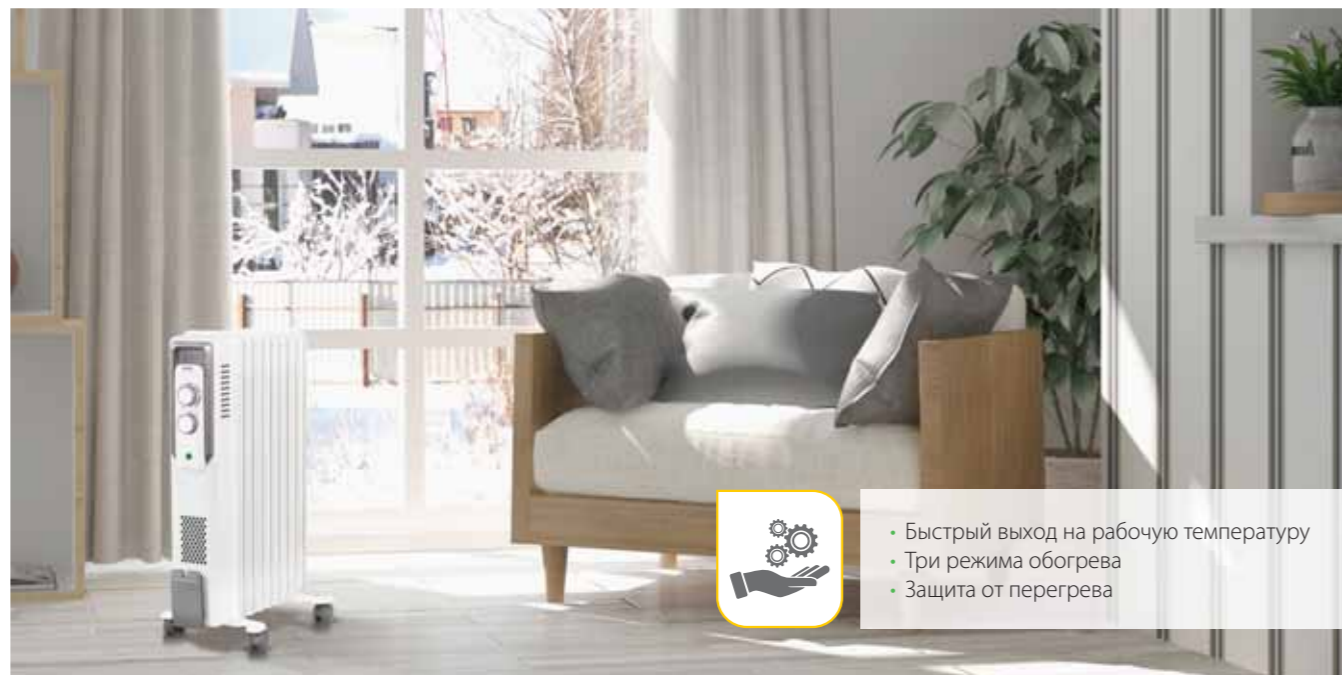

- Быстрый выход на рабочую температуру
- Три режима обогрева
- Защита от перегрева

\* Ассоциация «Национальный Союз Организаций в Области Обеспечения Пожарной Безопасности».

## Эксклюзивный дизайн



EXPLORER CLASSIC CLASSIC BLACK COMFORT CUBE NOIR **NEW**

## Оптимальная форма перфорации

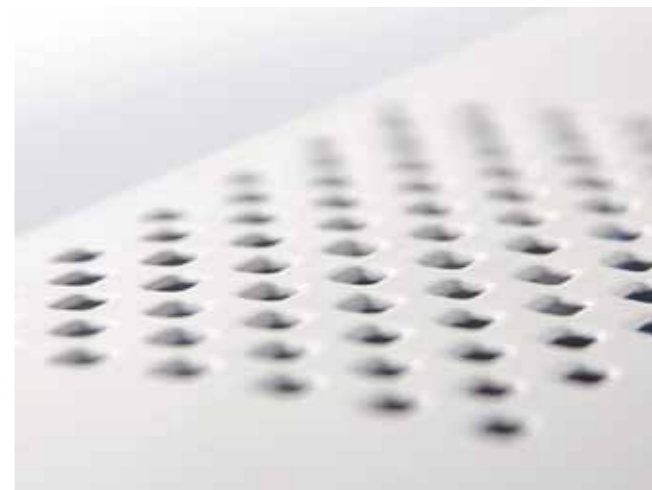

## Защитное антикоррозийное покрытие

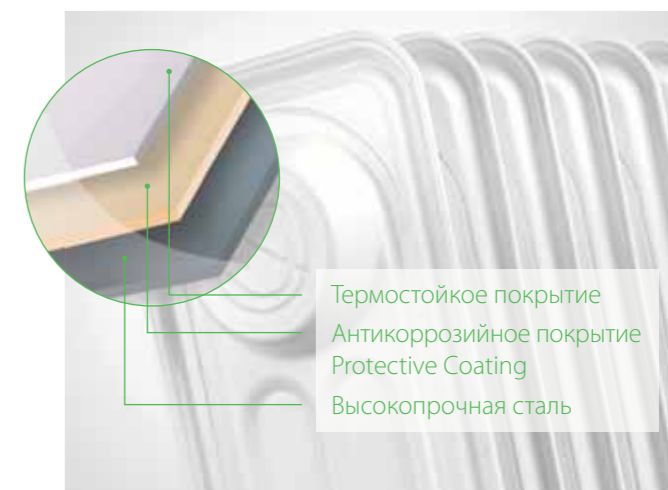

## Технические характеристики

серии Explorer, Classic, Classic Black, Comfort, Cube, Noir

Параметр/Модель		BOH/EX-05 BOH/CL-05WRN BOH/CM-05WDN BOH/CB-05W BOH/NR-05	BOH/EX-07 BOH/CL-07WRN BOH/CL-07BRN BOH/CM-07WDN BOH/CB-07W BOH/NR-07	BOH/EX-09 BOH/CL-09WRN BOH/CL-09BRN BOH/CM-09WDN BOH/CB-09W BOH/NR-09	BOH/EX-11 BOH/CL-11WRN BOH/CM-11WDN BOH/CB-11W BOH/NR-11
Общая мощность обогрева	Вт	1000/600/400	1500/900/600	2000/1200/800	2200/1200/1000
Номинальный ток	А	4,35	6,52	8,7	9,57
Влагозащитное исполнение	IP	IP20	IP20	IP20	IP20
Площадь обогрева	м <sup>2</sup>	до 15	до 20	до 25	до 27
Количество секций		5	7	9	11
Размеры прибора (ШxВxГ)	мм	250x595x250	250x595x330	250x595x405	250x595x480
Размеры упаковки (ШxВxГ)	мм	295x630x135	370x630x135	435x630x135	505x630x135
Вес нетто	кг	4,4	5,4	6,5	7,6
Вес брутто	кг	5,0	6,1	7,3	8,5

# Маслонаполненные радиаторы TURBO

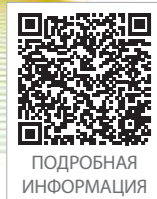

ПОДРОБНАЯ  
ИНФОРМАЦИЯ

- TURBO**  
МГНОВЕННЫЙ  
ОБОГРЕВ
- АНТИКОР**  
ПОКРЫТИЕ  
КОРПУСА
- 4**  
РЕЖИМА  
РАБОТЫ
- ОРТИ-HEAT**  
АВТО ПОДДЕРЖАНИЕ  
ТЕМПЕРАТУРЫ
- ТЕПЛО-  
ВЕНТИЛЯТОР**  
ДОПОЛНИТЕЛЬНЫЙ  
ИСТОЧНИК ТЕПЛА
- 2**  
ГОДА  
ГАРАНТИИ



Маслонаполненные радиаторы Ballu серии Turbo сочетают в себе достоинства сразу двух наиболее эффективных типов обогревателей: маслонаполненного радиатора и керамического тепловентилятора. Керамический тепловентилятор мощностью 400 Вт быстро выходит на максимальную мощность работы и быстро прогревает воздух, а эффект естественной конвекции от маслонаполненного обогревателя продолжает поддерживать в помещении комфортную температуру благодаря сверхнадежному термостату нового поколения. Корпус масляного радиатора Turbo покрыт антикоррозийным составом, который защищает от негативного воздействия внешней среды.

## Комбинированная система обогрева: быстрый прогрев помещения и поддержание комфортной температуры



\* Ассоциация «Национальный Союз Организаций в Области Обеспечения Пожарной Безопасности».

## Мгновенный TURBO обогрев



## Независимое управление тепловентилятором



## Скрытая система хранения шнура



## Эффективный обогрев благодаря увеличенному размеру секций



## Технические характеристики

Параметр/Модель		ВОН/ТВ- 07FH	ВОН/ТВ- 09FH
Мощность обогрева масляного радиатора	Вт	1500 / 900 / 600	2000 / 1200 / 800
Мощность обогрева тепловентилятора	Вт	400	400
Общая мощность обогрева	Вт	1900	2400
Номинальный ток	А	8,26	10,43
Влагозащитное исполнение	IP	IP 20	IP 20
Площадь обогрева	м <sup>2</sup>	до 24	до 28
Количество секций		7	9
Размеры прибора (ШxВxГ)	мм	250x625x330	250x625x405
Размеры упаковки (ШxВxГ)	мм	385x655x160	455x655x160
Вес нетто	кг	8,3	10,3
Вес брутто	кг	9,1	11,2

\*\* в сравнении со стандартными приборами эконом-сегмента

## Модельный ряд

	Модель	Мощность				
		800 Вт	900 Вт	1200 Вт	1500 Вт	2000 Вт
Настольные тепловентиляторы со спиральным нагревательным элементом серии <b>BFH/S</b>	BFH/S-03N BFH/S-01 BFH/S-04 BFH/S-10 BFH/S-11 BFH/S-12		•		•	•
Настольные тепловентиляторы с керамическим нагревательным элементом серии <b>BFH/C</b>	BFH/C-29 BFH/C-31 BFH/C-33				•	
Настенные тепловентиляторы серии <b>BFH/W</b>	BFH/W-102W					•
Инфракрасные обогреватели серии <b>BHH</b>	BHH/M-09N BHH/M-11 BHH/M-20	•		•		



**БЕЗОПАСНОСТЬ  
ПОДТВЕРЖДЕНА**

Продукция сертифицирована по системе пожарной безопасности\*

## ЭЛЕКТРИЧЕСКИЕ ТЕПЛОВЕНТИЛЯТОРЫ

### Мгновенный обогрев дома и в офисе

Тепловентиляторы Ballu — это стильные, надежные приборы для быстрого обогрева и создания уюта дома, в офисе, на даче. Они компактны, мобильны и чрезвычайно просты в использовании. Благодаря современному дизайну и универсальной цветовой гамме тепловентиляторы будут эффектно смотреться в любом интерьере. Инновационные технологии обогрева делают их использование абсолютно безопасным для здоровья, а тепловентиляторы с керамическим нагревательным элементом не сжигают кислород и не сушат воздух, создавая по-настоящему комфортный микроклимат в помещении. За экономичность и безопасность работы отвечают 2 режима мощности и функция защиты от перегрева.

\* Ассоциация «Национальный Союз Организаций в Области Обеспечения Пожарной Безопасности».

## Преимущества

O<sub>2</sub>

ТЕХНОЛОГИЯ  
СОХРАНЕНИЯ  
КИСЛОРОДА

Технология сохранения кислорода

Технология Air Protection System сохраняет необходимое количество кислорода в воздухе, благодаря чему в помещении поддерживается здоровый микроклимат

2

РЕЖИМА  
ОБОГРЕВА

Два режима обогрева

Два режима — полной и половинной мощности — позволяют экономить электроэнергию и делают использование прибора максимально комфортным

СУПЕР  
ТИХИЙ

УРОВЕНЬ  
ШУМА

Низкий уровень шума

Низкий уровень шума в своем ценовом сегменте обеспечивает комфортное использование прибора даже ночью

HEAT  
PROTECT

СИСТЕМА ЗАЩИТЫ  
ОТ ПЕРЕГРЕВА

Система защиты от перегрева

Многоуровневая система защиты от перегрева обеспечивает максимальную безопасность даже при длительном непрерывном использовании прибора

100%

МГНОВЕННЫЙ  
ОБОГРЕВ

Мгновенный обогрев

Мгновенный выход на рабочую температуру позволяет моментально обогреть помещение, создавая комфорт с первых секунд работы прибора

2

ГОДА  
ГАРАНТИИ

Уникальная гарантия

Высокое качество материалов и комплектующих, современные технологии, многоуровневый контроль производства позволяют предоставлять на все тепловентиляторы лучшую гарантию на рынке — 2 года

# Настольные тепловентиляторы со спиральным нагревательным элементом

## BFH/S

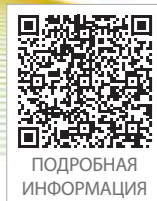

ПОДРОБНАЯ  
ИНФОРМАЦИЯ



Продукция сертифицирована по системе пожарной безопасности\*

Тепловентиляторы BFH/S оснащены высокоэффективным спиральным нагревательным элементом, благодаря которому они мгновенно выходят на рабочую температуру и быстро обогревают помещение, создавая комфорт с первых секунд работы. Небольшие размеры и малый вес позволяют с легкостью перемещать их внутри квартиры, дома или офиса и даже брать с собой на дачу или в путешествие. Спиральные тепловентиляторы Ballu являются абсолютно безопасными, долговечными и надежными в работе. Все приборы сертифицированы по системе пожарной безопасности и имеют расширенную гарантию 2 года.

## Тепловентиляторы с удобным интуитивным управлением для мгновенного обогрева



\* Ассоциация «Национальный Союз Организаций в Области Обеспечения Пожарной Безопасности».

## Модельный ряд



## Высокоэффективный спиральный нагревательный элемент

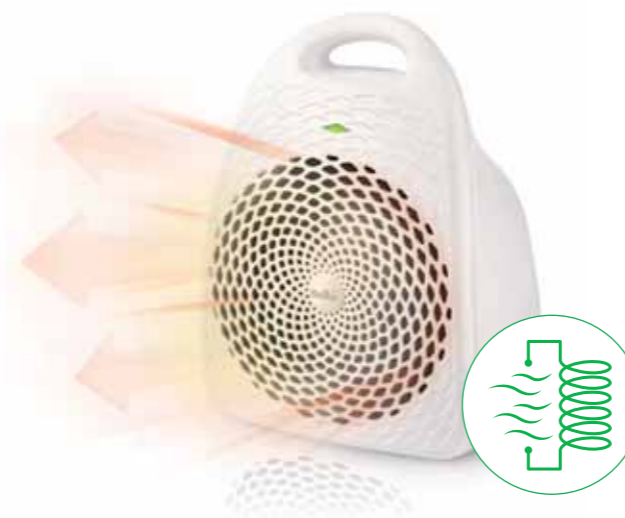

## Надежная система безопасности



## Технические характеристики

Параметр / Модель		BFH/S-01	BFH/S-03N	BFH/S-04	BFH/S-10	BFH/S-11	BFH/S-12
Мощность обогрева	Вт	1500 / 750	900	2000 / 1000	2000 / 1000	2000 / 1000	2000 / 1000
Количество режимов обогрева		2	1	2	2	2	2
Режим вентиляции		есть	нет	нет	есть	есть	есть
Поддержание температуры		есть	нет	нет	есть	есть	есть
Защита от перегрева		есть	есть	есть	есть	есть	есть
Нагревательный элемент		спиральный	спиральный	спиральный	спиральный	спиральный	спиральный
Площадь обогрева	м <sup>2</sup>	до 20	до 14	до 25	до 25	до 25	до 25
Размеры прибора (ШхВхГ)	мм	180x240x115	115x195x105	203x220x115	200x252x140	200x252x140	200x252x140
Размеры упаковки (ШхВхГ)	мм	190x245x120	123x200x120	207x224x125	207x255x146	207x255x146	207x255x146
Вес нетто	кг	0,85	0,48	0,82	1,03	1,03	1,03
Вес брутто	кг	0,95	0,56	0,95	1,18	1,18	1,18

# Настольные тепловентиляторы с керамическим нагревательным элементом **BFH/C**



ПОДРОБНАЯ  
ИНФОРМАЦИЯ



Керамические тепловентиляторы BFH/C сохраняют в воздухе здоровое количество кислорода и обеспечивают комфортный микроклимат без эффекта сухости воздуха. Наслаждаться теплом и уютom теперь можно в течение многих сезонов, поскольку срок службы нагревательных элементов увеличен в два раза. Многоуровневая система защиты делает использование керамических тепловентиляторов абсолютно безопасным в доме и в офисе. Эти качества приборов подтверждены сертификатом пожаробезопасности и расширенной гарантией 2 года.

Тепловентиляторы обеспечивают высокоэффективный обогрев и создают комфортный микроклимат



\* Ассоциация «Национальный Союз Организаций в Области Обеспечения Пожарной Безопасности».

## Модельный ряд



BFH/C-29

BFH/C-31

BFH/C-33

## Технология сохранения кислорода



## Многоуровневая система защиты «Maximum Safety»



## Технические характеристики

Параметр / Модель		BFH/C-29	BFH/C-31	BFH/C-33
Мощность обогрева	Вт	1500 / 750	1500 / 750	1500 / 750
Количество режимов обогрева		2	2	2
Режим вентиляции		есть	есть	есть
Поддержание температуры		нет	нет	нет
Нагревательный элемент		керамический	керамический	керамический
Защита от перегрева		есть	есть	есть
Защита при опрокидывании		есть	нет	нет
Площадь обогрева	м <sup>2</sup>	до 20	до 20	до 20
Размеры прибора (ШxВxГ)	мм	160x245x107	160x300x128	160x300x128
Размеры упаковки (ШxВxГ)	мм	165x280x120	165x305x135	165x305x135
Вес нетто	кг	1,0	0,95	0,95
Вес брутто	кг	1,2	1,1	1,1



# Настенные теповентиляторы BFH/W



ПОДРОБНАЯ  
ИНФОРМАЦИЯ



Настенные тепловентиляторы обладают максимальной функциональностью и широкими возможностями для установки как в жилых, так и в офисных помещениях, ресторанах, гостиницах, торговых павильонах и т.д. Приборы обогревают помещение в рекордно быстрый срок с сохранением здорового количества кислорода в воздухе. Функция таймера позволяет автоматически отключать приборы в удобное время. Настенные тепловентиляторы — это абсолютно безопасные, надежные и долговечные приборы. Все приборы прошли строжайшие испытания на соответствие стандартам безопасности и получили сертификат пожаробезопасности. На тепловентиляторы действует расширенная гарантия 2 года.

## Настенные тепловентиляторы серии BFH/W с удобным дистанционным управлением



\* Ассоциация «Национальный Союз Организаций в Области Обеспечения Пожарной Безопасности».

## Модельный ряд



## Технология сохранения кислорода



## Мощный ТУРБО поток горячего воздуха



## Технические характеристики

Параметр / Модель		BFH/W-102W
Мощность обогрева	Вт	2000 / 1000
Количество режимов обогрева		2
Дисплей		нет
Поддержание температуры		нет
Защита от перегрева		есть
Нагревательный элемент		керамический
Пульт управления		есть
Таймер		есть
Площадь обогрева	м²	до 25
Размеры прибора (ШxВxГ)	мм	445x190x125
Размеры упаковки (ШxВxГ)	мм	450x195x130
Вес нетто	кг	1,82
Вес брутто	кг	1,97

# Инфракрасные обогреватели ВНН/М



ПОДРОБНАЯ  
ИНФОРМАЦИЯ



Принцип работы инфракрасных обогревателей заключается в том, что с помощью направленного теплового потока они нагревают не воздух вокруг себя, а находящиеся рядом предметы, которые затем отдают это тепло воздуху. Таким образом, получается такой же тепловой эффект, который создает солнце. Поэтому данные приборы эффективно обогреют как внутри помещения, так и на открытом воздухе. Инфракрасные обогреватели достаточно экономичны, обеспечивают быстрый и равномерный обогрев, поэтому незаменимы на даче, веранде и т.д.

Компактные и удобные приборы для универсального применения в помещении и на открытом воздухе



- Мгновенный выход на рабочую температуру
- Два режима обогрева

## Модельный ряд



Обогрев направленного типа



Экологичный обогрев Safety System



Датчик защиты при опрокидывании

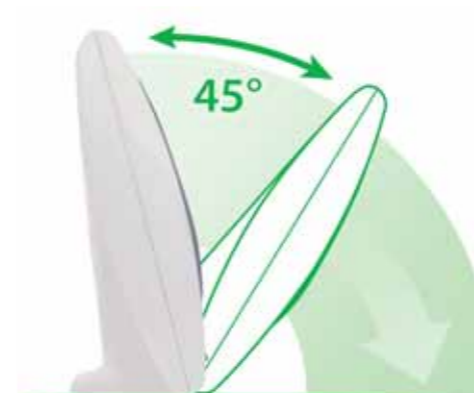

Бесшумная работа прибора



## Технические характеристики

Параметр / Модель		ВНН/М-09Н	ВНН/М-11	ВНН/М-20
Мощность обогрева	Вт	800 / 400	800 / 400	1200 / 800 / 400
Количество режимов обогрева		2	2	2
Защита от перегрева		есть	есть	есть
Защита при опрокидывании		есть	есть	есть
Нагревательный элемент		Инфракрасный	Инфракрасный	Инфракрасный
Площадь обогрева	м <sup>2</sup>	до 14	до 14	до 20
Размеры прибора (ШхВхГ)	мм	305x370x136	305x370x136	322x460x215
Размеры упаковки (ШхВхГ)	мм	310x380x150	310x380x150	295x460x128
Вес нетто	кг	0,9	0,9	1,33
Вес брутто	кг	1,15	1,15	1,64



# МОЩНЕЕ ВЕТРА

Рукосушители Ballu ВАНД-1010 и ВАНД-1250 представляют собой сочетание мощности, технологий и исключительного дизайна.

Корпус из нержавеющей стали защитит, а матовый серый корпус из ABS пластика станет отличным дополнением интерьера.

Уникальная конструкция в купе с мощным, энергоэффективным мотором, создают поток воздуха, делающий сушку рук быстрой и комфортной, а ультрафиолетовая обработка воздуха делает процесс более гигиеничным.

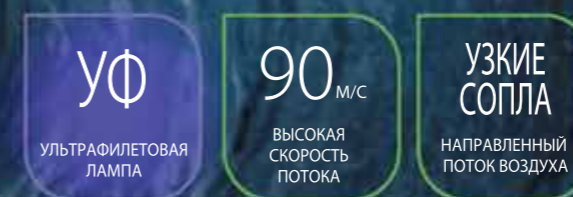

Параметры/Модель	
ВАНД-1010	ВАНД-1250
Материал корпуса	
Нерж.сталь	ABS пластик
Номинальная мощность, Вт	
1010	1250
Напряжение питания, В~Гц	
220-24-50-60	220-24-50-60
Номинальный ток, А	
6	6
Влагозащитное исполнение	
IPX4	IPX4
Класс электрозащиты	
II класс	II класс
Скорость воздушного потока, м/с	
до 90	до 90
Размеры прибора (ШxВxГ), мм	
420x253x140	420x253x140
Размеры упаковки (ШxВxГ), мм	
441x280x190	441x280x190
Вес нетто, кг / Вес брутто, кг	
4,46 / 5,56	3,20 / 4,30

# ТЮРНИОНЫ



## Модельный ряд

	Модель	Мощность				
		1000 Вт	1010 Вт	1250 Вт	1800 Вт	2000 Вт
Электросушители для рук серии <b>AIR STORM</b> 	BAHD-1000AS BAHD-1000AS Chrome BAHD-1000AS Silver	•				
Электросушители для рук серии <b>DRYING MASTER</b> 	BAHD-2000DM BAHD-2000DM Chrome BAHD-2000DM Silver					•
Электросушители для рук серии <b>ANTIVANDAL</b> 	BAHD-1800				•	
Электросушители для рук серии <b>TYPHOON</b> 	BAHD-1010		•			
Электросушители для рук серии <b>TYPHOON</b> 	BAHD-1250			•		

## ЭЛЕКТРОСУШИТЕЛИ ДЛЯ РУК

### Авторский дизайн и реальные технологические преимущества

Автоматические сушилки для рук Ballu удобны и надежны в эксплуатации, выполнены в современном эргономичном дизайне, легко монтируются и не требуют технического обслуживания. Благодаря точному инфракрасному сенсорному датчику они включаются автоматически — при приближении рук к сушилке. И также автоматически отключаются при удалении рук от прибора. Это позволяет существенно экономить на электроэнергии и делает их использование максимально удобным и гигиеничным.

Эти компактные и технически совершенные бытовые приборы незаменимы в местах общественного пользования: в офисах, кафе, ресторанах, отелях, больницах, аэропортах, вокзалах, фитнес-центрах, школах и детских садах.

## Преимущества

**AIR FILTER**  
ВОЗДУШНЫЙ ФИЛЬТР

**Воздушный фильтр**  
Съемный очищаемый воздушный фильтр защищает кожу рук от контакта с пылью и бактериями

**30°**  
ИДЕАЛЬНЫЙ УГОЛ ОБДУВА

**Идеальный угол обдува**  
Конструкция воздуховыпускного канала разработана с учетом отклонения потока воздуха от вертикали на 30°, максимально обдувая поверхность рук

**10** СЕКУНД  
БЫСТРАЯ СУШКА ГОРЯЧИМ ВОЗДУХОМ

**Быстрая сушка**  
Усовершенствованная конструкция выпуска воздуха и встроенный нагревательный элемент позволяют высушить руки всего за 10 секунд

**TOUCH-FREE**  
БЕСКОНТАКТНОЕ УПРАВЛЕНИЕ

**Бесконтактное управление**  
Включение и отключение прибора осуществляется при помощи точного инфракрасного датчика, поэтому пользователю незачем касаться прибора

**KSD**  
ЗАЩИТА ОТ ПЕРЕГРЕВА

**Защита от перегрева**  
Встроенная защита от перегрева с функцией авторестарт выключит прибор в случае резкого роста температуры выходящего воздуха или перекрытии отверстий для выпуска

**ANTI-VANDAL**  
ПРОТИВОУДАРНЫЙ КОРПУС

**Противоударный корпус**  
Корпус изготовлен из сплава алюминия толщиной 4 мм. Это позволяет размещать прибор в самых многолюдных общественных местах без опасений за безопасность и функциональность прибора

# Электросушители для рук AIR STORM



ПОДРОБНАЯ  
ИНФОРМАЦИЯ



- FILTER**  
ВОЗДУШНЫЙ ФИЛЬТР
- TOUCH-FREE**  
БЕСКОНТАКТНОЕ УПРАВЛЕНИЕ
- 10** СЕКУНД  
БЫСТРАЯ СУШКА ГОРЯЧИМ ВОЗДУХОМ
- KSD**  
ЗАЩИТА ОТ ПЕРЕГРЕВА
- 1000 W**  
НИЗКОЕ ЭНЕРГОПОТРЕБЛЕНИЕ
- SIMPLE INSTALL**  
ЛЕГКИЙ МОНТАЖ

Электросушители для рук серии Air Storm — это уникальный авторский дизайн, экономичное энергопотребление от 450 Вт и сушка рук горячим воздухом всего за 10 секунд. Три варианта оформления корпуса — White, Chrome и Silver — позволяют интегрировать прибор в любое стилистическое решение и сделать его гармоничным дополнением интерьера. Исключительный комфорт и удобство в эксплуатации обеспечивают очищаемый воздушный фильтр для защиты кожи рук от контакта с пылью и бактериями и встроенный датчик от перегрева с функцией Autorestart.

Новое поколение электросушителей для рук. Уникальные инженерные решения и авторский дизайн запатентованы



Уникальный дизайн в 3 цветовых решениях



BAHD-1000AS CHROME

BAHD-1000AS SILVER

BAHD-1000AS

Эффективная мощность при низком энергопотреблении



Забота об окружающей среде и снижение затрат на обслуживание



## Технические характеристики

Параметр / Модель		BAHD-1000AS	BAHD-1000AS Chrome	BAHD-1000AS Silver
Номинальная мощность	Вт	450 / 1000	450 / 1000	450 / 1000
Номинальный ток	А	4,3	4,3	4,3
Влагозащитное исполнение		IP23	IP23	IP23
Класс электрозащиты		II класс	II класс	II класс
Скорость воздушного потока	м/с	30	30	30
Расстояние включения	мм	50 - 150	50 - 150	50 - 150
Размеры прибора (ШхВхГ)	мм	241x340x186	241x340x186	241x340x186
Размеры упаковки (ШхВхГ)	мм	286x371x232	286x371x232	286x371x232
Вес нетто	кг	2,8	2,8	2,8
Вес брутто	кг	3,3	3,3	3,3

# Электросушители для рук DRYING MASTER, ANTIVANDAL



ПОДРОБНАЯ  
ИНФОРМАЦИЯ

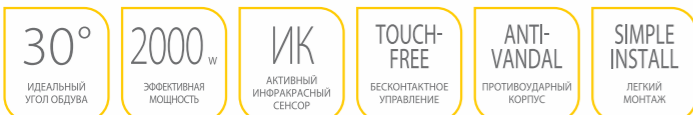

Электросушители для рук серии Drying Master — это идеальное сочетание авторского дизайна, надежности и высокой эффективности. Благодаря особой конструкции воздуховыпускного канала, мощному нагревательному элементу и уникальному расположению ИК-сенсора в носовой части сушилки удалось добиться идеальной точности включения прибора и непревзойдённой скорости сушки. Прочный алюминиевый корпус (толщиной 4 мм) серии Antivandal позволяет размещать прибор в самых многолюдных общественных местах, не опасаясь за его сохранность.

## Сочетание авторского внешнего вида и высокой эффективности



## Уникальный дизайн и три цветовых решения



BAHD-2000DM CHROME

BAHD-2000DM SILVER

BAHD-2000DM WHITE

## Автоматическое сенсорное включение



## Антивандалный металлический корпус



BAHD-1800

## Технические характеристики

Параметр / Модель		BAHD-1800	BAHD-2000DM	BAHD-2000DM Chrome	BAHD-2000DM Silver
Номинальная мощность	Вт	1800	2000	2000	2000
Номинальный ток	А	8,1	8,7	8,7	8,7
Влагозащитное исполнение		IPX1	IP23	IP23	IP23
Класс электрозащиты		I класс	II класс	II класс	II класс
Скорость воздушного потока	м/с	18	<15	<15	<15
Расстояние включения	мм	50 - 150	50 - 150	50 - 150	50 - 150
Размеры прибора (ШxВxГ)	мм	240x268x208	224x242x223	224x242x223	224x242x223
Размеры упаковки (ШxВxГ)	мм	285x285x225	230x245x230	230x245x230	230x245x230
Вес нетто	кг	3,5	2,06	2,06	2,06
Вес брутто	кг	3,9	2,27	2,27	2,27



## НАПОЛЬНЫЕ ВЕНТИЛЯТОРЫ

### Эффективная прохлада и максимальный комфорт в помещении

Напольные вентиляторы Ballu – мобильные и эффективные приборы, создающие ощущение прохлады в помещении. Сочетание лаконичного дизайна с расширенной функциональностью позволяет вентиляторам гармонично вписаться в любой интерьер и создать комфортную атмосферу в летний зной. Приборы имеют интуитивно-понятное управление, а также возможность регулировки высоты и угла наклона\*. Широкое крестообразное или утяжеленное круглое основание предотвращает возможность опрокидывания прибора, что делает использование максимально безопасным. Приборы изготовлены из экологически чистых материалов, что подтверждено сертификатами соответствия российским и международным стандартам качества. Напольные вентиляторы Ballu подарят Вам настоящее ощущение свежести при минимальных затратах.

\* Кроме модели BFF-110R

**Ballu**

### Модельный ряд



BFF-880R



BFF-855



BFF-805



BFF-806

### Преимущества

#### LOW NOISE

ПОНИЖЕННЫЙ  
УРОВЕНЬ ШУМА

Низкий уровень шума  
Уникальная геометрия лопастей обеспечивает максимально эффективный поток воздуха при пониженном уровне шума

#### ПУЛЬТ ДУ

РАСШИРЕННЫЙ  
ФУНКЦИОНАЛ

Расширенный функционал  
Благодаря пульту ДУ можно комфортно управлять прибором, выбрав один из режимов и скоростей работы, а также настроить таймер и включить функцию автоматического вращения\*

#### PROTECTIVE GRID

ЗАЩИТНАЯ  
РЕШЕТКА

Усиленная защитная решетка  
Решетка PROTECTIVE GRID с ребрами жесткости и увеличенным количеством прутьев способствует прочности и долговечности прибора

#### ЭРГОНОМИЧНАЯ

ПАНЕЛЬ  
УПРАВЛЕНИЯ

Комфортное управление  
Удобная эргономичная панель управления позволит легко настроить прибор на эффективную работу

#### HIGH STABILITY

БОЛЕЕ УСТОЙЧИВОЕ  
ОСНОВАНИЕ

Устойчивое основание  
Основание вентилятора повышенной устойчивости предотвращает опрокидывание прибора и делает его эксплуатацию безопасной

#### ULTRA

СОВРЕМЕННЫЙ  
ДИЗАЙН

Современный дизайн  
Вентиляторы Ballu не только обеспечат желаемую прохладу, но и украсят любое помещение благодаря стильному исполнению

### Технические характеристики

Параметр / Модель	BFF - 880R	BFF-855	BFF - 805	BFF - 806
Мощность, кВт	45	45	40	40
Количество режимов	3	3	1	1
Количество скоростей	3	3	3	3
Количество лопастей	3	3	3	3
Пульт ДУ	да	да	-	-
Таймер, ч	7,5	7,5	-	-
Габариты прибора (ШхВхГ), мм	620x1250x620	620x1250x620	430x1300x400	430x1300x430
Вес нетто / брутто, кг	2 / 2,5	2 / 2,5	4,6 / 5,2	3,8 / 4,3
Основание	кресто-образное	кресто-образное	утяжеленное / круглое	круглое
Размер основания, см	62x62	62x62	42	39

\*Применимо для моделей BFF-110R, BFF-860R, BFF-880R, BFF-855

до 12 ЧАСОВ  
ТАЙМЕР

SLEEP WELL  
НИЗКИЙ  
УРОВЕНЬ ШУМА

HI-TECH  
ДИЗАЙН

LED  
ДИСПЛЕЙ

ПУЛЬТ ДУ  
РАСШИРЕННЫЙ  
ФУНКЦИОНАЛ

3  
РЕЖИМА  
РАБОТЫ

# Напольный вентилятор Ballu BFT-110R

Параметр / Модель	BFT - 110R
Мощность, кВт	50
Количество режимов	3
Количество скоростей	3
Количество лопастей	-
Пульт ДУ	да
Таймер, ч	12
Габариты прибора (Ш×В×Г), мм	260×810×260
Вес нетто / брутто, кг	2,5 / 2,8
Основание	круглое
Размер основания, см	30



LED дисплей



Удобная ручка для переноски



Пульт дистанционного управления



**Ballu**

## Модельный ряд



## Преимущества

**LOW NOISE**  
ПОНИЖЕННЫЙ  
УРОВЕНЬ ШУМА

Низкий уровень шума  
Уникальная геометрия лопастей обеспечивает максимально эффективный поток воздуха при пониженном уровне шума

**ПУЛЬТ ДУ**  
РАСШИРЕННЫЙ  
ФУНКЦИОНАЛ

Расширенный функционал  
Благодаря пульту ДУ можно комфортно управлять прибором, выбрав один из режимов и скоростей работы, а также настроить таймер и включить функцию автоматического вращения\*

**PROTECTIVE GRID**  
ЗАЩИТНАЯ  
РЕШЕТКА

Усиленная защитная решетка  
Решетка PROTECTIVE GRID с ребрами жесткости и увеличенным количеством прутьев способствует прочности и долговечности прибора

**ЭРГОНОМИЧНАЯ**  
ПАНЕЛЬ  
УПРАВЛЕНИЯ

Комфортное управление  
Удобная эргономичная панель управления позволит легко настроить прибор на эффективную работу

**HIGH STABILITY**  
БОЛЕЕ УСТОЙЧИВОЕ  
ОСНОВАНИЕ

Устойчивое основание  
Основание вентилятора повышенной устойчивости предотвращает опрокидывание прибора и делает его эксплуатацию безопасной

**ULTRA**  
СОВРЕМЕННЫЙ  
ДИЗАЙН







Современный дизайн  
Вентиляторы Ballu не только обеспечат желаемую прохладу, но и украсят любое помещение благодаря стильному исполнению

## Технические характеристики

Параметр / Модель	BFF - 860R	BFF - 801	BFF - 802	BFF-840	BFF-807
Мощность, кВт	45	45	45	45	45
Количество режимов	3	1	1	3	3
Количество скоростей	3	3	3	3	3
Количество лопастей	5	5	5	3	3
Пульт ДУ	да	-	-	да	да
Таймер, ч	7,5	-	-	7,5	7,5
Габариты прибора (Ш×В×Г), мм	430×1300×400	600×1300×600	430×1300×430	620×1250×620	620×1250×620
Вес нетто / брутто, кг	4,8 / 5,2	2,5 / 3,1	3,9 / 4,5	2 / 2,5	2 / 2,5
Основание	утяжеленное / круглое	кресто-образное	утяжеленное / круглое	крестовое	крестовое
Размер основания, см	40	60×60	43	62×62	62×62



## Модельный ряд

	Описание
<p>Газовые инфракрасные обогреватели <b>VELA</b></p> 	<p><b>BOGH-16</b> Газовые инфракрасные обогреватели Ballu серии Vela — это полностью автономные уличные обогреватели, работающие на сжиженном газе пропан-бутан. Обогреватель типа «грибок» широко применяется для обогрева открытых беседок и веранд. 4-х уровневая система безопасности обеспечивает надежную и комфортную эксплуатацию прибора. Эффект живого пламени создает уют, тепло и дополнительный источник света.</p>
<p>Газовый инфракрасный обогреватель <b>FLAME</b></p> 	<p>Инфракрасный уличный газовый камин <b>BALLU BOGH-15 /BOGH-15E</b> — это инновационный, стильный источник света и тепла на открытых площадках. Камин оборудован термальной колбой с повышенной теплоотдачей, стойкостью к перепадам температур и осадкам. Уникальная конструкция дожигателя обеспечивает 100%-ное сгорание топливной смеси, поэтому прибор безопасен для человека и окружающей среды.  <b>BOGH-15</b> — Базовая комплектация.  <b>BOGH-15E</b> — Прибор с дистанционным управлением.</p>
<p>Водонепроницаемый <b>ЗАЩИТНЫЙ ЧЕХОЛ</b> для газового обогревателя BOGH-15/15E</p> 	<p><b>BOGH-P</b> чехол служит надежной защитой для уличных газовых каминов FLAME, успешно предохраняя их от влияния любых осадков, пыли, влаги, а также от механических повреждений. Качественный высокопрочный материал изумрудного цвета помогает чехлу сохранять первоначальный вид на протяжении долгого времени, а также удобен и прост в эксплуатации, подходит для хранения или повседневного использования.</p>
<p><b>КОЛБА</b> из боросиликатного стекла для газового обогревателя BOGH-15/15E</p> 	<p><b>ГНС-Т-90-3-1350В</b> термостойкая японская колба из прочного боросиликатного стекла с повышенными характеристиками теплоотдачи — запасной элемент для уличного газового камина FLAME. Колба выдерживает резкие перепады температуры — в том числе до 220°C, сохраняет свои свойства и не трескается при попадании на поверхность холодной воды, атмосферных осадков в виде снега или дождя.</p>
<p><b>СТОЛИК</b> для газового обогревателя BOGH-15/15E</p> 	<p>Столики для газового обогревателя — это идеальное дополнение для уличного газового камина FLAME. Стильный аксессуар — разработка инженеров Ballu, предназначенная специально для обогревателей на открытых верандах и уличных кафе. Закрепленный с каждой из трех сторон пирамиды газового камина FLAME, столик окружает его и создает удобное пространство для того, чтобы греться у пламени. Поверхность столика устойчива к царапинам, что позволит аксессуару долго оставаться красивым и аккуратным.  <b>BOGH-T</b> — столик с полимерным покрытием, устойчивым к царапинам  <b>BOGH-TS</b> — из полированной нержавеющей стали</p>
<p><b>МАГНИТНАЯ ПОВЕРХНОСТЬ</b> для газового обогревателя BOGH-15/15E</p> 	<p>Рекламная магнитная поверхность с индивидуальным дизайном под заказ или грифельная магнитная поверхность с возможностью написания мелом, позволяющая с любой частотой менять информацию. Живое пламя Ballu Flame притягивает взгляд, а потому ваше сообщение всегда будет на виду.</p>



# ГАЗОВЫЕ ИНФРАКРАСНЫЕ ОБОГРЕВАТЕЛИ

## Эффективный обогрев дома и на улице круглый год

Газовые ИК обогреватели Ballu — эффективный и экономичный инфракрасный обогрев внутри помещений и на открытом воздухе. Приборы разработаны совместно с Институтом Механики РАН им. Калашникова М. Т.\*, а многоуровневая система защиты на всех моделях газовых ИК обогревателей обеспечивает надежную и безопасную работу на протяжении всего срока службы. Приборы очень экономичны, мобильны и независимы от электропитания, что делает их универсальным источником тепла в любых условиях.

\* Модели BIGH-55, BIGH-55F, BIGH-55H, BOGH-15/15E.

## Преимущества

<p><b>ПОЛНАЯ</b> НЕЗАВИСИМОСТЬ ОТ ЭЛЕКТРОПИТАНИЯ</p>	<p>Независимость от электричества Газовое питание обогревателей обеспечивает полную независимость от электричества. Газовое тепло гораздо экономичнее и удобно в использовании</p>	<p><b>УНИКАЛЬНАЯ РАЗРАБОТКА</b> РОССИЙСКАЯ АКАДЕМИЯ НАУК</p>	<p>Приборы разработаны совместно с Институтом Механики РАН им. Калашникова М. Т.</p>
<p><b>ПУЛЬТ ДУ</b> В КОМПЛЕКТЕ</p>	<p>Пульт ДУ Дистанционное управление обеспечивает быстрое и удобное включение/выключение, а также регулировку уровня мощности обогревателя</p>	<p><b>ПЛАВНАЯ РЕГУЛИРОВКА</b> МОЩНОСТИ</p>	<p>Гибкость управления Плавная регулировка мощности позволяет удобно управлять подачей топлива для достижения необходимого режима работы</p>
<p><b>SAFETY</b> МНОГУРОВНЕВНАЯ СИСТЕМА БЕЗОПАСНОСТИ</p>	<p>Надежная защита Обогреватели оснащены защитной терморпарой, датчиком опрокидывания и электромагнитным клапаном</p>	<p><b>100%</b> кпд АБСОЛЮТНАЯ ЭФФЕКТИВНОСТЬ</p>	<p>Эффективность 100% Вся потребляемая устройством энергия преобразуется в тепловую</p>

# Газовые инфракрасные обогреватели VELA BOGH-18

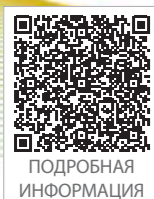

ПОДРОБНАЯ  
ИНФОРМАЦИЯ



Газовые инфракрасные обогреватели Ballu серии Vela — это полностью автономные уличные обогреватели, работающие на сжиженном газе пропан-бутан. Обогреватели типа «грибок» широко применяются для обогрева открытых беседок и веранд. Система безопасности обеспечивает безопасную и комфортную эксплуатацию, предотвращая утечку газа в случае потухания или опрокидывания прибора.

Эффективный обогрев открытых веранд, беседок и террас на свежем воздухе



В комплекте удобный столик из нержавеющей стали



Плавная регулировка мощности



Автоматическое отключение при падении

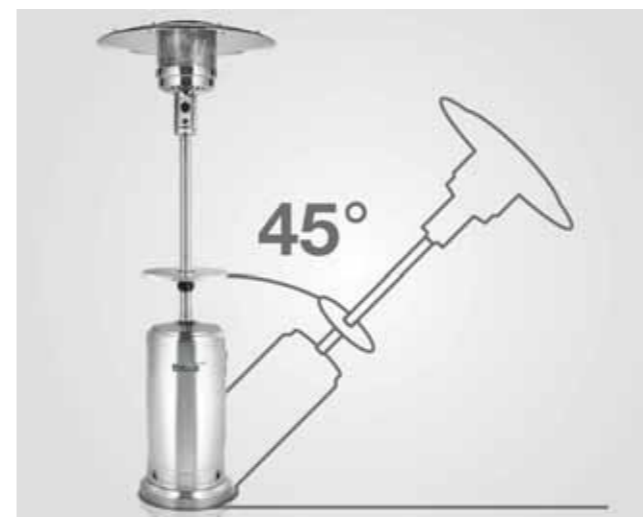

Контроль пламени и защита от утечки газа



## Технические характеристики

Параметры / Модель		BOGH-18
Номинальная мощность, кВт	кВт	13
Давление газа в редукторе, мбар	мбар	37
Расход газа (min-max), кг/ч	кг/ч	0,45 – 0,95
Тип топлива		пропан, пропан / бутан
Способ поджига		электророзжиг
Объем рекомендуемого встраиваемого газового баллона	л	до 27
Радиус обогрева	м	до 2
Площадь обогрева	м <sup>2</sup>	до 12
Способ перемещения		боковая колесная база
Работа прибора от батареи		батарея типа AA 1 шт
Рабочий ток	мА	100
Класс электрозащиты		3 класс
Температура эксплуатации	С°	от -15 до +30
Степень защиты	IP	IP 44
Размеры прибора (ШхВхГ)	мм	810 × 2220 × 810
Размеры упаковки (ШхВхГ)	мм	460 × 880 × 460
Вес нетто	кг	15
Вес брутто	кг	20

# Газовые инфракрасные обогреватели FLAME

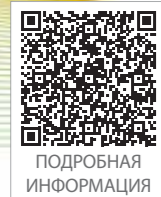

ПОДРОБНАЯ  
ИНФОРМАЦИЯ

13 кВт  
МОЩНОСТЬ

до 50 ч  
НЕПРЕРЫВНОЙ РАБОТЫ

AISI 430  
НЕРЖАВЕЮЩАЯ СТАЛЬ

СОВМЕСТНАЯ РАЗРАБОТКА  
С РОССИЙСКОЙ АКАДЕМИЕЙ НАУК

450 Вт/м<sup>2</sup>  
ТЕПЛОВОЙ ПОТОК

SAFETY  
МНОГОУРОВНЕВАЯ БЕЗОПАСНОСТЬ

РОССИЯ СДЕЛАНО В РОССИИ



Газовые ИК обогреватели Ballu — эффективный и экономичный инфракрасный обогрев внутри помещений и на открытом воздухе. Приборы разработаны совместно с Институтом Механики РАН им Калашникова М. Т.\*, а многоуровневая система защиты на всех моделях газовых ИК обогревателей обеспечивает надежную и безопасную работу на протяжении всего срока службы. Приборы очень экономичны, мобильны и независимы от электропитания, что делает их универсальным источником тепла в любых условиях.

Современные обогреватели премиум класса для открытых площадок сегмента NoReCa и загородной жизни

РАЗРАБОТАНО  
СОВМЕСТНО  
С ИНСТИТУТОМ  
МЕХАНИКИ  
РАН ИМ.  
КАЛАШНИКОВА М.Т.



\* Модели BIGH-55, BIGH-55F, BIGH-55H, BOGH-15/15E.

Лучшая тепловая эффективность на открытом воздухе в классе «Уличные газовые ИК обогреватели»

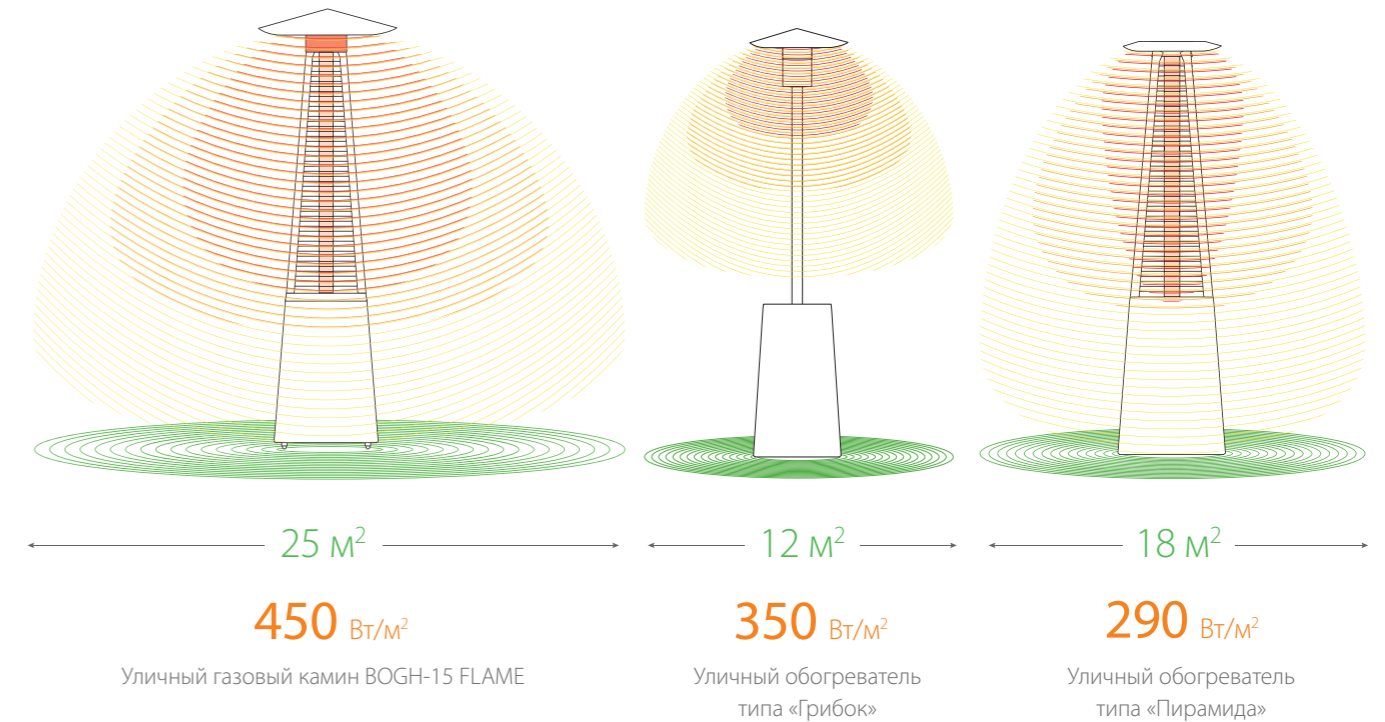

Ключевой показатель, характеризующий эффективность уличного ИК обогревателя — плотность теплового потока (Вт/м<sup>2</sup>). Он показывает, сколько тепла может отдать прибор на определенную площадь\*.



Автоматическое отключение при падении



Пульт ДУ в комплекте (для модели 15E)



Уникальный дожигатель

## Технические характеристики

Параметры / Модель		BOGH-15	BOGH-15E
Номинальная тепловая мощность	кВт	13	
Номинальный расход газа	кг/ч	0,3 – 0,97	
Управление		Механический регулятор мощности	Кнопочный регулятор мощности + пульт дистанционного управления
Тип топлива		пропан, пропан-бутан	
Площадь обогрева	м <sup>2</sup>	до 25	
Способ поджига		электропьезоподжиг	автоматический электропьезоподжиг
Размеры прибора (Ш×В×Г)	мм	847×2410×770	
Размеры упаковки (Ш×В×Г)	мм	1450×560×560	
Вес нетто / брутто	кг	40 / 45	

\* Данные предоставлены на основании тепловизионной съемки при условиях: расстояние от прибора 1,5 м, температура воздуха +15 °С.

## Аксессуары



Термостойкая японская колба из прочного боросиликатного стекла с повышенными характеристиками теплоотдачи, стойкая к высоким перепадам температур и атмосферным осадкам

Водонепроницаемый защитный чехол для газового уличного обогревателя BOGH-15/15E FLAME

Столик BOGH-T для уличного газового обогревателя BOGH-15/15E с полимерным покрытием, устойчивым к царапинам

Столик BOGH-TS для уличного газового обогревателя BOGH-15/15E из полированной нержавеющей стали

Рекламная магнитная поверхность с индивидуальным дизайном под заказ. Рекламное сообщение наносится на магнитную поверхность и плотно прилегает к стенкам корпуса газового обогревателя.

Грифельная магнитная поверхность с возможностью написания мелом, позволяющая с любой частотой менять информацию.

- Реклама ваших партнеров
- Реклама ваших предложений

- Анонсы праздников
- Предложения от шеф-повара
- Скидки на напитки
- Прайс-лист на бизнес-ланч

# Ballu

№1 В РОССИИ  
с 2011 года\*

## МОЩНОЕ ТЕПЛО В ИЗЯЩНОЙ ФОРМЕ

## Инфракрасный газовый обогреватель Ballu FLAME



\* В категории «Профессиональное тепловое оборудование». По результатам исследования агентства RESEARCH.TECHART, 2012 г.

## Модельный ряд

Модель	Производительность м³/час				
	40	80	120	160	200
Ультрафиолетовый рециркулятор-обеззараживатель <b>ANTICOVIDgenerator</b>	RDU/DRU-30D	•			
	RDU/DRU-60D		•		
	RDU/DRU-100D			•	
	RDU/DRU-150D				•
	RDU/DRU-200D				
Ультрафиолетовый рециркулятор-обеззараживатель <b>ANTICOVIDgenerator, WiFi</b>	RDU-30D, WiFi	•			
	RDU-60D, WiFi		•		
	RDU-100D, WiFi			•	
	RDU-150D, WiFi				•
	RDU-200D, WiFi				
Модель	RDU-30D / RDU-30D, WiFi	RDU-60D / RDU-60D, WiFi	RDU-100D / RDU-100D, WiFi	RDU-150D / RDU-150D, WiFi	RDU-200D / RDU-200D, WiFi
Стойка для рециркулятора	SR-1	•	•	•	•
Стойка для рециркулятора	SR-2				•
Модель	Производительность м³/час				
	17	23			
Ультрафиолетовый рециркулятор-обеззараживатель <b>ANTICOVIDgenerator для лифтов</b>	DR-18D	•			
	DR-24D	•			

УНИКАЛЬНЫЙ ТКАНЕВЫЙ ЧЕХОЛ ПОЗВОЛЯЕТ ДЕКОРИРОВАТЬ ПРИБОР ПО ЦВЕТУ ДЛЯ ИНТЕГРАЦИИ В ЛЮБОЙ ИНТЕРЬЕР



МЕДИЦИНСКОЕ ИЗДЕЛИЕ

## УЛЬТРАФИОЛЕТОВЫЕ РЕЦИРКУЛЯТОРЫ-ОБЕЗЗАРАЖИВАТЕЛИ

### Дышите безопасным воздухом!

Ballu ANTICOVIDgenerator – новое поколение рециркуляторов. Он разработан в период пандемии и эффективен против всех вирусов, вызывающих наибольшую обеспокоенность ВОЗ и Роспотребнадзора.

ANTICOVIDgenerator – это рециркулятор-обеззараживатель закрытого типа. В корпус прибора встроены вентиляторы для прокачки воздуха, фильтры для предварительной очистки воздуха и ультрафиолетовые лампы для его обеззараживания. УФ-лучи длиной 253,7 нанометров обладают бактерицидными свойствами и уничтожают простейшие микроорганизмы, в том числе, вирусы, бактерии, грибки и споры. Исследования\* доказывают, что при воздействии дальнего УФ-света погибают 99,9% вирусов и бактерий.

Данными устройствами должны оснащаться коммерческие и бытовые помещения. ANTICOVIDgenerator нужно устанавливать в поликлиники, больницы, лаборатории, офисные помещения, заведения общественного питания, гостиницы, бары, рестораны, салоны красоты, фитнес залы, кинотеатры, магазины, лифты, детские сады и школы.

\* <https://www.researchsquare.com/article/rs-25728/v1>

## Преимущества

### УФ-ЛАМПЫ

НЕ ОБРАЗУЮТ ОЗОН

Ультрафиолетовые лампы мощностью 9 Вт, 15 Вт и 30 Вт. УФ-излучение с длиной волны 253,7 нм оказывает эффективное бактерицидное воздействие на микроорганизмы. Убивают 99,9% патогенных вирусов и бактерий.

### 9000 Ч

СЧЕТЧИК ЭФФЕКТИВНОЙ РАБОТЫ ЛАМПЫ

Каждый прибор оборудован счетчиком 9000 часов наработки УФ-ламп. По истечении срока лампы необходимо заменить для сохранения эффективной бактерицидной способности УФ-излучения против вирусов и бактерий.



БЕЗОПАСЕН ДЛЯ ЛЮДЕЙ И ЖИВОТНЫХ

Сертифицированные УФ-лампы не образуют озон. Ультрафиолетовое излучение происходит внутри корпуса прибора и не оказывает вредного воздействия на окружающую среду, людей и животных.



УНИКАЛЬНАЯ КОНСТРУКЦИЯ КОРПУСА

Уникальная конструкция корпуса позволяет обслуживать прибор или проводить замену ламп без демонтажа прибора. Прибор может быть размещен на стене горизонтально или вертикально или на специальной стойке с шасси для легкого перемещения (кроме модели для лифтов).

### G3

ВОЗДУШНЫЙ ФИЛЬТР

Моющийся воздушный фильтр класса G3 очищает воздух от пыли и препятствует снижению эффективности работы УФ-ламп.



НИЗКИЙ УРОВЕНЬ ШУМА

Уровень шума < 30 дБ делает возможным применять прибор даже в спальнях и детских комнатах.

# Ультрафиолетовый рециркулятор-обеззараживатель ANTICOVIDgenerator



Новый инновационный продукт – рециркулятор Ballu ANTICOVIDgenerator имеет мощный бактерицидный поток, высокую степень обеззараживания и абсолютно безопасен для людей и животных.

- Сертифицированные ультрафиолетовые лампы не образуют озон
- Мощный бактерицидный поток – уничтожает 99,9% вирусов и бактерий
- Счетчик наработки эффективности ультрафиолетовых ламп на 9000 часов работы
- Моющийся воздушный фильтр класса G3 очищает воздух от пыли и препятствует снижению эффективности работы УФ лампы
- Уникальная конструкция корпуса из металла не требует демонтажа прибора для обслуживания
- Уровень шума < 30 дБ делает возможным применение прибора даже в спальнях и детских комнатах
- Уникальный тканевый чехол позволяет декорировать прибор по цвету и интегрировать в интерьер
- Универсальное размещение на стене горизонтально/вертикально или на специальной передвижной стойке с шасси
- 2 года гарантии и 10 лет срок службы
- Сделано в России на заводе ИЗТТ, г. Ижевск
- Регистрационное удостоверение на медицинское изделие № РЗН 2022/18587

## Технические характеристики

Параметр / Модель	ANTICOVIDgenerator					
	RDU/DRU-30D	RDU/DRU-60D	RDU/DRU-100D	RDU/DRU-150D	RDU/DRU-200D	
Мощность бактерицидной лампы	Вт	15	15	15	30	
Количество бактерицидных ламп	шт	1	2	3	4	3
Бактерицидная мощность излучения лампы	Вт/м²	4,9	4,9	4,9	4,9	12
Напряжение питания	В~Гц	230~50				
Класс электрозащиты		I				
Степень защиты		IP20				
Производительность по воздуху	м³/ч	40	80	120	160	200
Уровень шума	<дБ	26	27	29	30	32
Размеры прибора (ШxВxГ)	мм	175x700x135	175x700x135	300x700x135	300x700x135	425x1150x135
Размер упаковки (ШxВxГ)	мм	185x725x155	185x725x155	310x725x155	310x725x155	435x1175x155
Вес нетто / брутто	кг	5,1 / 5,6	5,3 / 5,8	6,6 / 7,2	7,5 / 8,1	13,4 / 14,4

УФ-ЛАМПЫ

НЕ ОБРАЗУЮТ  
ОЗОН

9000 ч

СЧЕТЧИК  
ЭФФЕКТИВНОЙ  
РАБОТЫ ЛАМПЫ



БЕЗОПАСЕН  
ДЛЯ ЛЮДЕЙ  
И ЖИВОТНЫХ



НИЗКИЙ  
УРОВЕНЬ ШУМА



УНИКАЛЬНАЯ  
КОНСТРУКЦИЯ  
КОРПУСА



МЕДИЦИНСКОЕ  
ИЗДЕЛИЕ

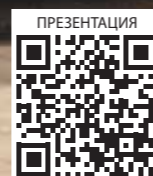
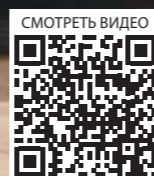

Специальная стойка с шасси для  
легкого передвижения прибора



Моющийся воздушный  
фильтр G3 в комплекте

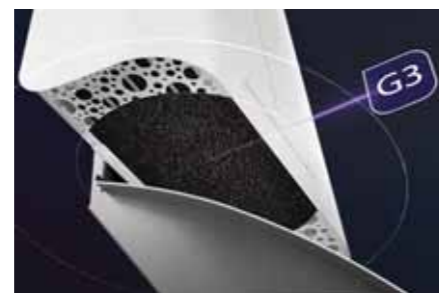

Уникальные тканевые чехлы  
для интеграции в интерьер

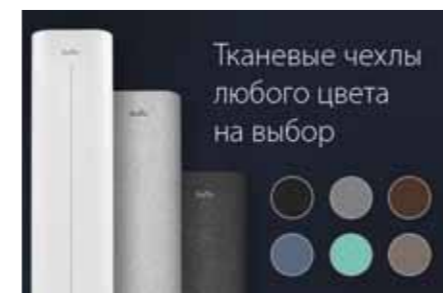

# Ультрафиолетовый рециркулятор-обеззараживатель ANTICOVIDgenerator, WiFi



Работает с Алисой

работает с HОММУП



Новый инновационный продукт – рециркулятор Ballu ANTICOVIDgenerator с управлением по WiFi и Генератором холодной плазмы имеет мощный бактерицидный поток, высокую степень обеззараживания и абсолютно безопасен для людей и животных.

- Сертифицированные ультрафиолетовые лампы не образуют озон
- Мощный бактерицидный поток – уничтожает 99,9% вирусов и бактерий
- Счетчик наработки эффективности ультрафиолетовых ламп на 9000 часов работы
- Генератор холодной плазмы восстанавливает баланс отрицательных и положительных ионов в помещении
- Моющийся воздушный фильтр класса G3 очищает воздух от пыли и препятствует снижению эффективности работы УФ лампы
- Уникальная конструкция корпуса из металла не требует демонтажа прибора для обслуживания
- Уровень шума < 30 дБ делает возможным применение прибора даже в спальнях и детских комнатах
- Уникальный тканевый чехол позволяет декорировать прибор по цвету и интегрировать в интерьер
- 3 способа управления: на корпусе, дистанционно по WiFi через приложение Hоммуп или подключение в систему управления зданием MODBUS
- Универсальное размещение на стене горизонтально/вертикально или на специальной передвижной стойке с шасси
- 2 года гарантии и 10 лет срок службы
- Сделано в России на заводе ИЗТТ, г. Ижевск

## Технические характеристики

Параметр / Модель	ANTICOVIDgenerator, WiFi					
	RDU-30D WiFi	RDU-60D WiFi	RDU-100D WiFi	RDU-150D WiFi	RDU-200D WiFi	
Мощность бактерицидной лампы	Вт	15	15	15	30	
Количество бактерицидных ламп	шт	1	2	3	3	
Бактерицидная мощность излучения лампы	Вт/м²	4,9	4,9	4,9	12	
Напряжение питания	В~Гц	230~50				
Класс электрозащиты		I				
Степень защиты		IP20				
Производительность по воздуху	м³/ч	40	80	120	160	200
Уровень шума	<дБ	26	27	29	30	32
Размеры прибора (ШxВxГ)	мм	175x700x135	175x700x135	300x700x135	300x700x135	425x1150x135
Размер упаковки (ШxВxГ)	мм	185x725x155	185x725x155	310x725x155	310x725x155	435x1175x155
Вес нетто / брутто	кг	5,1 / 5,6	5,3 / 5,8	6,6 / 7,2	7,5 / 8,1	13,4 / 14,4

УФ-ЛАМПЫ

НЕ ОБРАЗУЮТ  
ОЗОН

9000 ч

СЧЕТЧИК  
ЭФФЕКТИВНОЙ  
РАБОТЫ ЛАМПЫ



ГЕНЕРАТОР  
ХОЛОДНОЙ  
ПЛАЗМЫ



БЕЗОПАСЕН  
ДЛЯ ЛЮДЕЙ  
И ЖИВОТНЫХ



НИЗКИЙ  
УРОВЕНЬ ШУМА



УНИКАЛЬНАЯ  
КОНСТРУКЦИЯ  
КОРПУСА

ПРЕЗЕНТАЦИЯ



Интуитивно понятное электронное управление



Моющийся воздушный фильтр G3 в комплекте

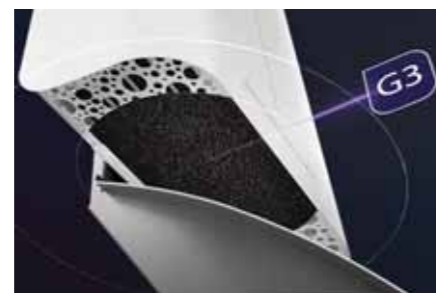

Уникальные тканевые чехлы для интеграции в интерьер

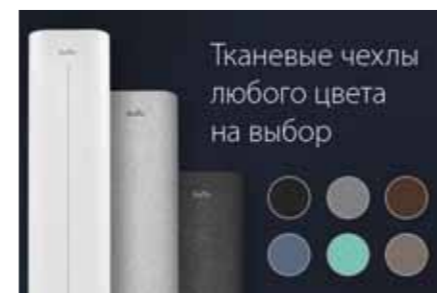

# Ультрафиолетовый рециркулятор-обеззараживатель ANTICOVIDgenerator для лифтов



Новый инновационный продукт – рециркулятор Ballu ANTICOVIDgenerator для лифтов создан специально для обеспечения чистоты воздуха в замкнутых пространствах. Прибор может управляться с помощью датчика движения.

- Сертифицированные ультрафиолетовые лампы не образуют озон
- Мощный бактерицидный поток – уничтожает 99,9% вирусов и бактерий
- Счетчик наработки эффективности ультрафиолетовых ламп на 9000 часов работы
- Моющийся воздушный фильтр класса G3 очищает воздух от пыли и препятствует снижению эффективности работы УФ-лампы
- Уникальная конструкция корпуса из металла не требует демонтажа прибора для обслуживания
- Уровень шума < 30 дБ
- Стильный корпус позволяет использовать рециркулятор в лифтах премиального уровня
- Универсальное размещение на стене горизонтально/вертикально
- 2 года гарантии и 5 лет срок службы
- Сделано в России на заводе ИЗТТ, г. Ижевск

## Технические характеристики

Параметр / Модель	ANTICOVIDgenerator		
	DR-18D	DR-24D	
Мощность бактерицидной лампы	Вт	9	9
Количество бактерицидных ламп	шт	1	1
Бактерицидная мощность излучения лампы	Вт/м²	1,8	1,8
Напряжение питания	В~Гц	230-50	230-50
Материал лицевой панели		Сталь с порошковой покраской	Нержавеющая сталь
Класс электрозащиты		I	I
Степень защиты		IP20	IP20
Производительность по воздуху	м³/ч	17	23
Уровень шума	<дБ	30	30
Размеры прибора (ШхВхГ)	мм	175x700x135	225x7410x775
Размер упаковки (ШхВхГ)	мм	185x725x155	235x7435x795
Вес нетто / брутто	кг	2,2 / 2,8	2,4 / 3,0

УФ-ЛАМПЫ

НЕ ОБРАЗУЮТ  
ОЗОН

9000ч

СЧЕТЧИК  
ЭФФЕКТИВНОЙ  
РАБОТЫ ЛАМПЫ

G3

ВОЗДУШНЫЙ  
ФИЛЬТР



НИЗКИЙ  
УРОВЕНЬ ШУМА



УНИКАЛЬНАЯ  
КОНСТРУКЦИЯ  
КОРПУСА



НЕ ОБРАЗУЕТ  
ОЗОН

СМОТРЕТЬ ВИДЕО



ПРЕЗЕНТАЦИЯ



Прибор может управляться с помощью датчика движения



Моющийся воздушный фильтр G3 в комплекте

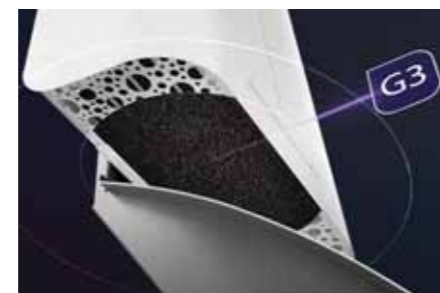

Лицевая панель из нержавеющей стали





# БЕЗОПАСНОЕ ТЕПЛО ДЛЯ ВАШЕЙ СЕМЬИ



Каталог: Бытовая тепловая техника BALLU  
КБТБ 2022-2023

Служба поддержки клиентов  
8 800 500 0775

[www.ballu.ru](http://www.ballu.ru)



\*\* Сертификат по системе пожарной безопасности выдан ассоциацией «Национальный Союз Организации в Области Обеспечения пожарной безопасности». Юридическое указание. Несмотря на тщательное составление, безошибочность сведений, содержащихся в данном каталоге, не гарантируется. Отдельные технические характеристики приборов могут отличаться от описанных в каталоге в связи с постоянным совершенствованием оборудования.