

7216 3100 - 12/2005 BY/KZ/RU/UA (RU) Для пользователя

Инструкция по эксплуатации

Газовый котел

Logamax plus GB022-24/24K

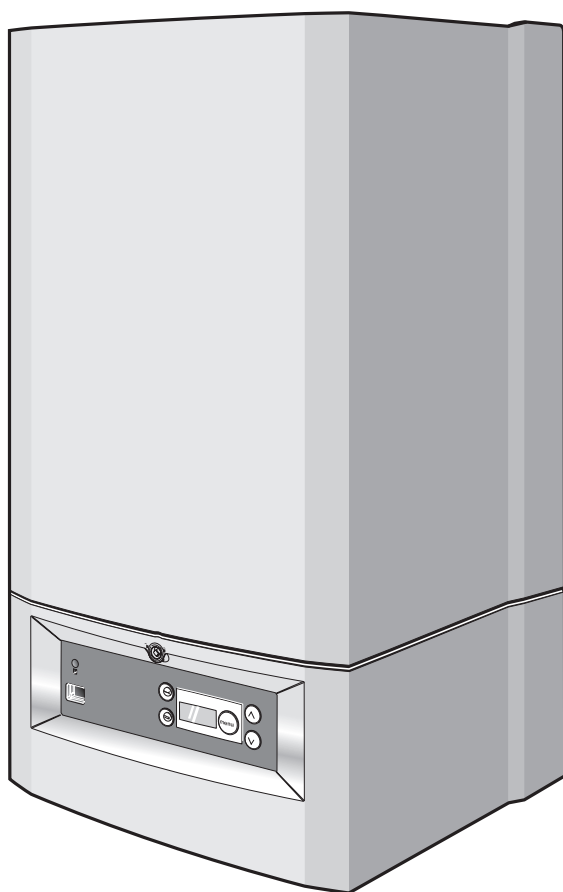

Buderus

Перед обслуживанием прочитайте внимательно издание

Важные общие указания по пользованию

Использовать прибор только по назначению и соблюдая инструкцию по эксплуатации. Техническое обслуживание и ремонт имеют право проводить только авторизованные специалисты.

Использовать прибор только в комбинациях и с принадлежностями, которые указаны в инструкции по эксплуатации. Другие комбинации, принадлежности и быстроизнашивающиеся детали можно лишь тогда использовать, когда они предназначены исключительно для предвиденного применения и не ухудшают производственную характеристику, а также требования по технике безопасности.



Многоуважаемый клиент,

Газовые котлы Logamax plus GB022-24/24K были сконструированы в соответствии с новейшими технологическими достижениями и правилами по технике безопасности. При этом особое внимание уделялось любезности к пользователю.

Чтобы использовать установку оптимально безопасно, экономически и экологически, рекомендуем вам соблюдать указания по технике безопасности и инструкцию по эксплуатации.

Возможны изменения в связи с техническими улучшениями!

1 Указания по технике безопасности



При появлении запаха газа:

- 1) Не пользоваться открытым огнем! Не курить!
- 2) Предотвратить образование искр!
Не пользоваться электрическим переключателем, телефоном или дверным звонком! Не касаться сетевого штекера!
- 3) Закрывать главное устройство блокировки газа!
- 4) Открыть окна и двери!
- 5) Предупредить жителей и выйти из дома!
- 6) Позвонить в газовую службу или службу отопления с телефона за пределами дома.

В других опасных случаях немедленно закрыть главное устройство блокировки газа и отключить установку от электроэнергии, например, выключить аварийный переключатель отопления перед котельной.

2 Место установки / котельная



ВНИМАНИЕ!

Отверстия пуска и выпуска воздуха не должны быть уменьшены или закрыты.



ВНИМАНИЕ!

Легко воспламеняемые материалы или жидкости нельзя складировать или использовать вблизи нагревательного котла.



УКАЗАНИЕ ПО ПРИМЕНЕНИЮ

Чтобы предотвратить повреждения на нагревательном приборе, следует избегать загрязнения дутьевого воздуха галогенуглеводородом (например, из распылителя и в растворяющих средствах и средствах для очистки, краске и клею), а также сильное образование пыли. Место, где монтируется отопительный прибор, должно иметь хорошую вентиляцию и быть защищенным от опасности замерзания.

3 Работы на отопительном приборе



ВНИМАНИЕ!

Монтаж, подключение газа, первый пуск, подключение к электрической сети, а также техническое обслуживание имеет право проводить только квалифицированный специалист.

4 Обслуживание

Специалист по отоплению должен детально проинформировать пользователя об эксплуатации и обслуживании отопительной установки и предоставить в его распоряжение технические данные.

5 Периодичность сервисного обслуживания

Сервисное обслуживание должно производиться авторизованными монтажно-сервисными организациями не менее одного раза в 2 года.

6 Сфера применения

Отопительный котел служит исключительно для нагревания воды для центральных систем отопления и/или водяного отопления.

7 Пуск в эксплуатацию

Учите также инструкции по эксплуатации регулирующих приборов!

7.1 Проверка давления воды

- Проверить актуальное давление установки на манометре давления под нагревательным прибором. Оптимальное давление наполнения составляет 1,5 бар.

7.2 Удаление воздуха из отопительной установки



ВНИМАНИЕ!

К этому времени нагревательный прибор нельзя запускать.



ВНИМАНИЕ!

Не разрешается добавлять антифриз в воду системы отопления!



УКАЗАНИЕ ПО ПРИМЕНЕНИЮ

Наполнять отопительную установку только чистой водой из водопровода.

- Остановить прибор, устанавливая рабочий переключатель в положение "0" (рис. 5, поз. 1).
- Подключить шланг к водяному крану и наполнять его водой, до исчезновения воздуха.

- Закрыть водяной кран.
- Подключить шланг к наполняющему крану прибора (рис. 1).



ВНИМАНИЕ!

Очень важна откачка воздуха из отопительной установки. Если отопительная установка наполняется медленно, воздух собирается в отопительной установке в наивысшей точке.

- Полностью открыть водяной кран и частично наполняющий кран. Таким образом отопительная установка наполняется правильно.
- Наполнить установку до давления прибл. 1,5 бар, после чего наполняющий кран закрыть.
- Открыть все клапаны откачки воздуха в установке снизу вверх и закрыть, так чтобы весь воздух с отопительной установке мог выйти.
- Когда весь воздух выйдет из установки, проверить давление на дисплее. Если давление ниже 1,0 бар, то необходимо догрузить прибор, как описано выше.



Рис. 1 Наполнить отопительную установку

- Закрыть водяной кран.
- Закрыть наполняющий кран прибора.
- Удалить шланг.

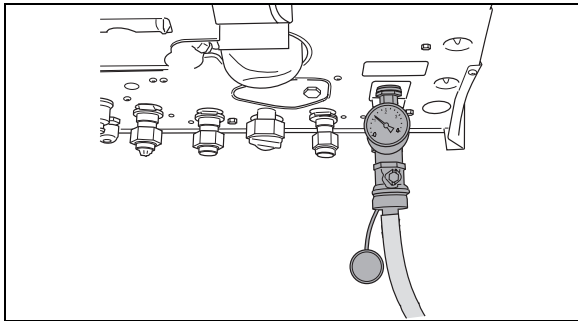

УКАЗАНИЕ ПО ПРИМЕНЕНИЮ

Если отопительная установка нуждается в частом наполнении, то это может свидетельствовать об утечке воды. Сообщите об этом специализированной фирме по отоплению.

7.3 Установки на DBA

Нагревательный прибор оснащен автоматической горелкой DBA DBA является центральным коммутационным пунктом нагревательного прибора. Он делает возможным обслуживание прибора, а также осуществление всех установок, например, температуры теплой воды.

На DBA находятся следующие элементы:

Рабочий переключатель

С помощью рабочего переключателя (рис. 2, поз. 1) можно включить и выключить питание прибора от сети.

Клавиша Сброса

Если из-за неполадок показывается мигающий код неисправности на дисплее, то нажатием на клавишу Сброса (рис. 2, поз. 2) можно снова запустить прибор.



УКАЗАНИЕ ПО ПРИМЕНЕНИЮ

Нагревательный прибор можно вернуть в прежнее положение, если на дисплее появится мигающий код неисправности.

Пуск в эксплуатацию



Рис. 2 DBA

Поз. 1: Рабочий переключатель

Поз. 2: Клавиша Сброса

Поз. 3: Клавиша Обслуживания

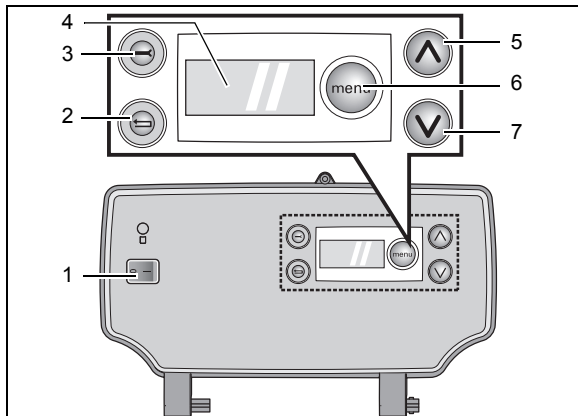
Поз. 4: Дисплей

Поз. 5: Клавиша со стрелкой
вверх

Поз. 6: Клавиша меню

Поз. 7: Клавиша со стрелкой
вниз

Клавиша Обслуживания

После нажатия на клавишу Обслуживания (рис. 2, поз. 3) нагревательный прибор переходит в режим сервиса (рис. 3).



Рис. 3 DBA с гаечным ключом в режиме сервиса

Дисплей

На дисплее (рис. 2, поз. 4) показываются все установки и коды неисправностей (рис. 4).



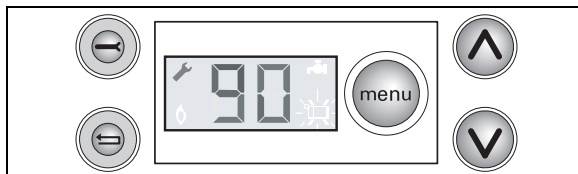



Рис. 4 Установки меню DBA

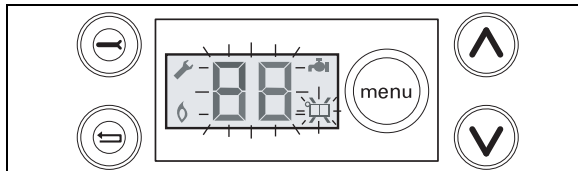

Клавиша меню

Установку отопительного котла можно просматривать на DBA с помощью клавиши меню , клавиши  и клавиши  (рис. 2, поз. 5, 6 и 7) и дисплея.

См. меню 2: "Установки" на стр. 20.

7.3.1 Осуществление установок

- Задать режим работы с теплой водой:
С помощью клавиши меню "" (рис. 2, поз. 6) ввести желаемый режим работы с теплой водой от отопительного котла (см. таб. 1 и меню 2: "Установки" на стр. 20).

Установка	Значение
 - ECO/пуск в холодном состоянии	Минимальный комфорт – расход энергии и отложение извести. Отопительный котел в эксплуатации только во время потребления теплой воды.
 - Комфорт/пуск в теплом состоянии	Максимальный комфорт из-за краткого времени ожидания на теплую воду.



Таб. 1 Задать режим работы с теплой водой

- Ввести заданную величину теплой воды:
С помощью клавиши меню "menu" (рис. 2, поз. 6) ввести желаемую температуру теплой воды (см. таб. 2 и меню 2: "Установки" на стр. 20).

Установка	Единица	Значение
40 ... 60	°C	Желаемая температура выхода теплой воды.

Таб. 2 Ввести заданную величину теплой воды

- Ввести режим отопления:
С помощью клавиши меню "menu" (рис. 2, поз. 6) ввести желаемый режим отопления отопительного котла (см. таб. 3 и меню 2: "Установки" на стр. 20).

Установка	Значение
	Режим отопления вкл.
	Режим отопления выкл. (летний режим) Режим нагревания воды остается.



Таб. 3 Ввести режим отопления

Пуск в эксплуатацию

- Ввести температуру циркуляционной воды:
С помощью клавиши меню "Ⓜ" (рис. 2, поз. 6) ввести желаемую температуру воды в котле для режима отопления (см. таб. 4 и меню 2: "Установки" на стр. 20).

Установка	Единица	Значение
30 ... 90	°C	Желаемая температура циркуляционной воды в системе отопления.



Таб. 4 Ввести заданную температуру циркуляционной воды

Меню "Нормальный режим"			
Шаг 1	<input type="text" value="24"/> актуальная температура циркуляционной воды в °С.		
Шаг 2	Держать нажатой клавишу  .		
Шаг 3	<input type="text" value="00"/> актуальный поток теплой воды в литрах/мин.		
Шаг 4	Продолжать действия в меню "Нормальный режим"?	Да	→ Ш6
		Нет	→ Ш5
Шаг 5	Отпустить клавишу  .		→ Ш1
Шаг 6	Держать нажатой клавишу  .		
Шаг 7	<input type="text" value="0H"/> рабочий код. См. также таб. 5. В этом случае: Прибор в рабочем состоянии. Отсутствует потребность в теплой воде.		→ Ш4







Меню 1: Нормальный режим

Пуск в эксплуатацию

Меню "Установки"

Шаг 1	<input type="text" value="24"/> актуальная температура циркуляционной воды в °С.		
Шаг 2	Открыть меню "Установки" ?	Да	→ Ш3
		Нет	→ Ш1
Шаг 3	ТНажать на клавишу  один раз.		→ Ш4
Шаг 4	Является ли отопительный котел комбинированным прибором?	Да	→ Ш5
		Нет	→ Ш9
Шаг 5	<input type="text" value="Pr*"/>  /  Установленный режим работы с теплой водой. Как только на дисплее появится <input type="text" value="Pr*"/> можно прочитать установленный режим работы с теплой водой или при необходимости установить.		
Шаг 6	Отрегулировать установленный режим работы с теплой водой?	Да	→ Ш7
		Нет	→ Ш8













Меню 2: Установки

Меню "Установки"			
Шаг 7	<p>Нажимая на клавиши  и  один или несколько раз, можно включить или выключить режим работы с теплой водой.</p> <p> : Режим работы с теплой водой на ECO,</p> <p> : Режим работы с теплой водой установлен на пуск в теплом состоянии.</p>		
Шаг 8	Нажать на клавишу  один раз.		
Шаг 9	<p> Установленная температура теплой воды в °C. Как только на дисплее появится , можно прочитать актуальную температуру теплой воды или при необходимости отрегулировать.</p>		
Шаг 10	Отрегулировать температуру теплой воды?	Да	→ Ш11
		Нет	→ Ш12

Меню 2: Установки

Пуск в эксплуатацию

Меню "Установки"

Шаг 11	<p>Ниже: Установить температуру теплой воды в более низкое положение с помощью клавиши .</p> <p>Выше: Установить температуру теплой воды в более высокое положение с помощью клавиши .</p>		
Шаг 12	Нажать на клавишу  один раз.		
Шаг 13	<p> ( / ) Установленный режим отопления. Как только на дисплее появится , можно прочесть установленный режим работы с теплой водой или при необходимости установить.</p>		
Шаг 14	Отрегулировать установленный режим нагревания?	<p>Да → Ш15</p> <p>Нет → Ш16</p>	
Шаг 15	<p>Нажимая на клавиши  и  один или несколько раз, можно включить или выключить режим нагревания.</p> <p> (): режим нагревания вкл,</p> <p> (): режим нагревания выкл.</p>		

Меню 2: Установки

Меню "Установки"			
Шаг 16	Нажать на клавишу  один раз.		
Шаг 17	 Установленная температура циркуляционной воды в °С. Как только на дисплее  появится, можно прочитать актуальную температуру циркуляционной воды или при необходимости установить.		
Шаг 18	Отрегулировать температуру циркуляционной воды?	Да	→ Ш19
		Нет	→ Ш20
Шаг 19	Ниже: Установить температуру циркуляционной воды в более низкое положение с помощью клавиши  . Выше: Установить температуру циркуляционной воды в более высокое положение с помощью клавиши  .		
Шаг 20	Не было нажато на протяжении минимум 10 секунд ни на какую клавишу или было прервано питание от сети?	Да	→ Ш22
		Нет	→ Ш21
Шаг 21	Нажать на клавишу  один раз.		

Меню 2: Установки

Меню "Установки"



Шар 22	Измененные установки сейчас подтверждены.		→ Ш1
---------------	---	--	------

Меню 2: Установки

7.4 Сигнализация о рабочей готовности и неисправностях

С помощью клавиши  можно увидеть рабочее состояние и сигналы о неисправностях.

Если код, который показан, не имеется в списке в таб. 5 следует обратиться за помощью к специалисту по отоплению.

Изображение на дисплее после нажатия на клавишу 	Описание	Принятие мер
0A, 0C, 0E, 0H, 0L, 0U, 0Y	Прибор в рабочей готовности	
БЯ	Горелка не загорается.	Нажать на клавишу Сброса  (рис. 2, поз. 2). Если после многократного нажатия на клавишу Сброса горелка не загорается, следует обратиться за помощью к специалисту по отоплению.
-H	Прибор в режиме отопления	Оптимальный комфорт при 60° C
=H	Прибор в режиме работы с теплой водой	

Таб. 5 Сигнализация о рабочей готовности и неисправностях

8 Снятие с эксплуатации

8.1 Общие положения о снятии с эксплуатации

- Установить рабочий переключатель в позицию “0” (рис. 5, поз. 1).



Рис. 5 Рабочий переключатель DBA

- Закрыть газовый запорный кран по часовой стрелке (рис. 6, поз. 1).

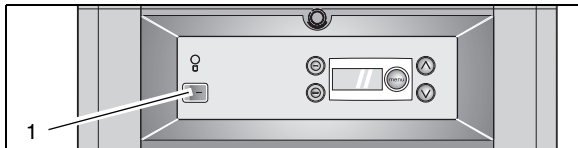
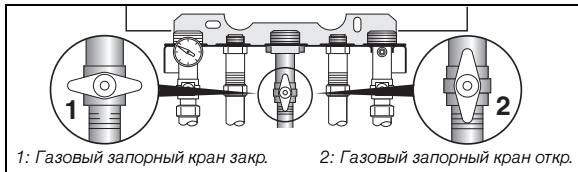

1: Газовый запорный кран закр.

2: Газовый запорный кран откр.

Рис. 6 Газовый запорный кран

8.2 Выпуск воды из отопительной установки

- Снять прибор с эксплуатации согласно абзацу 8.1.
- Подключить шланг к наполняющему крану прибора (рис. 7).
- Полностью открыть наполняющий и выпускающий кран. Таким образом отопительная установка выгружается правильно.
- Открыть все клапаны откачки воздуха в установке сверху вниз и закрыть, так чтобы вся вода с отопительной установки могла выйти.
- Закрыть наполняющий и выпускающий кран отопительного котла.
- Удалить шланг.
- Установить заглушку на наполняющем и выпускающем кране.



Рис. 7 Выпуск воды из отопительной установки

8.3 Опасность замерзания

Опасность замерзания для нагревательного прибора

Нагревательный прибор защищен автоматически от мороза. Если температура воды опускается ниже 7 °С, прибор автоматически поднимает температуру.

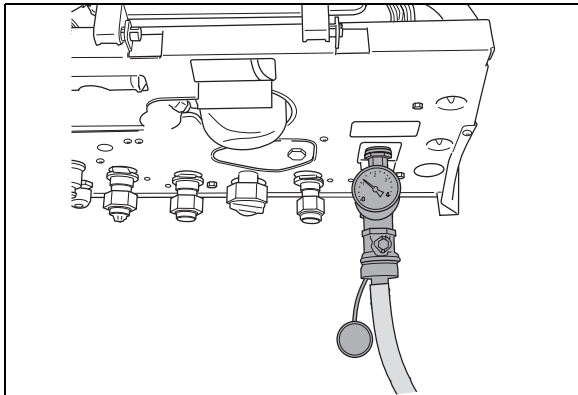
Опасность замерзания для отопительной установки

- Установить регулятор температуры помещения на 16 °С. Более детальную информацию см. в инструкции по эксплуатации регулятора температуры помещения.



ВНИМАНИЕ!

В состоянии простоя отопительная установка может на морозе замерзнуть. Поэтому выпустите воду из всей отопительной установки.



ВНИМАНИЕ!

Не разрешается добавлять антифриз в воду системы отопления!

Примечания

Buderus

Buderus в России

ООО “Будерус Отопительная Техника”: офис, учебный центр, склад

115201 Москва, ул. Котляковская, д. 3

Tel.: (095) 510-33-10

Fax: (095) 510-33-11

E-Mail: info@bosch-buderus.ru

Схема проезда в офис

198095, Санкт-Петербург, ул. Швецова, дом 41, корпус 15

Tel.: (812) 449-17-50

Fax: (812) 449-17-51

E-Mail: info@bosch-buderus.ru

Схема проезда в офис

<http://www.bosch-buderus.ru>