

Инструкция по эксплуатации для пользователя установки

VIESSMANN

Отопительная установка с контроллером Vitotronic 100
для режима эксплуатации с постоянной температуры подачи

VITODENS VITOPEND VITOPUS

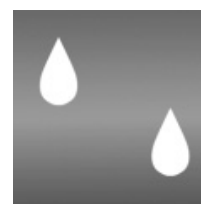

Техника безопасности



Во избежание опасностей, физического и материального ущерба просим строго придерживаться данных указаний по технике безопасности.

Пояснение указаний по технике безопасности



Опасность

Этот знак предупреждает об опасности причинения физического ущерба.



Внимание

Этот знак предупреждает об опасности материального ущерба и вредных воздействий на окружающую среду.

Указание

Сведения, которым предшествует слово "Указание", содержат дополнительную информацию.

Целевая группа

Данная инструкция по эксплуатации предназначена для пользователей отопительной установки.



Опасность

Неправильно проведенные работы на отопительной установке могут послужить причиной опасных для жизни несчастных случаев.

- Работы на газопроводке разрешается выполнять только специалистам по монтажу, имеющим на это допуск ответственного предприятия по газоснабжению.
- Электротехнические работы разрешается выполнять только специалистам-электрикам.

Техника безопасности (продолжение)

При запахе газа



Опасность

При утечке газа может произойти взрыв с причинением тяжелейших травм.

- Не курить! Не допускать открытого огня и искробразования. Категорически запрещается пользоваться выключателями освещения и электроприборов.
- Открыть окна и двери.
- Закрывать запорный газовый кран.
- Удалить людей из опасной зоны.
- Соблюдать правила техники безопасности предприятия по газоснабжению на газовом счетчике.
- Находясь вне здания, известить уполномоченное специализированное предприятие.

Меры, предпринимаемые при пожаре



Опасность

При пожаре возникает опасность ожогов и взрыва.

- Выключить отопительную установку.
- Закрывать запорные вентили в линиях подачи топлива.
- Для тушения пожара использовать проверенный огнетушитель подходящих классов АВС.

Меры, предпринимаемые при запахе отходящих газов



Опасность

Отходящие газы могут стать причиной опасных для жизни отравлений.

- Выключить отопительную установку.
- Проветрить помещение, в котором находится установка.
- Закрывать двери в жилые помещения.

Техника безопасности (продолжение)

Требования к котельной



Внимание

Несоответствующие условия окружающей среды могут привести к повреждению отопительной установки и поставить под угрозу безопасность ее эксплуатации.

- Обеспечить температуру окружающей среды выше 0 °С и ниже 35 °С.
- Избегать загрязнения воздуха галогенированными углеводородами (они содержатся, например, в красках, растворителях и чистящих средствах) и сильного запыления (например, в результате проведения шлифовальных работ).
- Избегать длительной высокой влажности воздуха (например, из-за постоянной сушки белья).
- Не закрывать имеющиеся отверстия для приточного воздуха.

Дополнительные компоненты, запасные и быстроизнашивающиеся детали



Внимание

Компоненты, не прошедшие испытания вместе с отопительной установкой, могут вызвать ее повреждение или ухудшение ее работы.

Установку или замену деталей должна выполнять только специализированная фирма.

Оглавление

Предварительная информация

Первичный ввод в эксплуатацию	7
Ваша отопительная установка предварительно настроена	7
Многокотельная установка	7

Органы управления и индикации

Обзор органов управления и индикации.....	8
■ Вскрытие контроллера	8
■ Функции	9
■ Условные обозначения на табло.....	10

Включение и выключение

Включение отопительной установки	11
Выключение отопительной установки	12
Включение одного отопительного контура и приготовления горячей воды	13
Включение только нагрева воды	14
Выключение отопительного контура и приготовления горячей воды.....	14
Включение и выключение функции комфортного подогрева	14

Регулирование температуры

Установка температуры помещения	16
Установка температуры котловой воды.....	16
Установка температуры горячей воды.....	17

Возможности опроса

Опрос информации	18
------------------------	----

Специальная индикация

Индикация необходимости в техническом обслуживании	20
--	----

Что делать?

В помещениях слишком холодно	21
В помещениях слишком тепло?	22
Нет горячей воды	23
Слишком горячая вода.....	24
Опрос индикации неисправности	24

Заказ жидкого котельного топлива для Vitoplus 300

■ Качество жидкого котельного топлива	25
■ Использование присадок к котельному топливу.....	25
■ Присадки, улучшающие горение топлива.....	25
■ Биотопливо	26

Оглавление

Оглавление (продолжение)

Уход	
Чистка	27
Осмотр и техническое обслуживание	27
Советы по экономии энергии	29
Предметный указатель	30

Первичный ввод в эксплуатацию

Первичный ввод в эксплуатацию и настройка контроллера на местные и строительные условия должны проводиться местной специализированной фирмой по отопительной технике.

Как пользователь новой отопительной установки вы обязаны срочно зарегистрировать ее у мастера по надзору за дымовыми трубами и газоходами, обслуживающего ваш участок. Мастер по надзору за дымовыми трубами и газоходами проинформирует вас также о том, какие работы он будет проводить на вашей отопительной установке (например, регулярные измерения, работы по очистке).

Ваша отопительная установка предварительно настроена

Контроллер на заводе-изготовителе уже настроен на режим "Отопление и приготовление горячей воды", т. е. производится отопление помещений и приготовление горячей воды (при наличии емкостного водонагревателя).

Таким образом, ваша отопительная установка находится в состоянии эксплуатационной готовности. Заводскую первичную настройку вы можете изменить по своему усмотрению.

Указание

При нарушении электроснабжения все данные сохраняются.

Многокотельная установка

Если водогрейный котел эксплуатируется в составе многокотельной установки вместе с Vitotronic 333, то вам потребуется только инструкция по эксплуатации Vitotronic 333. В ней также содержится полное описание управления контроллером водогрейного котла.

Обзор органов управления и индикации

Все настройки отопительной установки вы можете централизованно произвести на блоке управления.

Если ваша установка оснащена устройством дистанционного управления, то настройку температуры помещения и программ выдержек времени для отопления помещений можно выполнить и с устройства дистанционного управления (см. отдельную инструкцию по эксплуатации).

Вскрытие контроллера

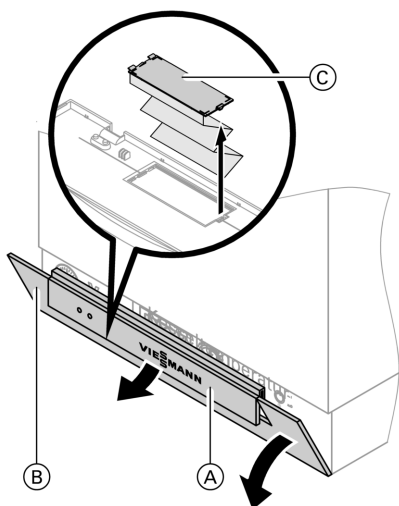

Приподнять крышку (А) и опустить откидную крышку контроллера (В) вниз. Все органы управления водогрейным котлом находятся под откидной крышкой контроллера. На внутренней стороне откидной крышки контроллера (В) под другой откидной крышкой (С) находится краткая инструкция по эксплуатации. Эту инструкцию можно извлечь вместе с откидной крышкой.

- (А) Крышка
- (В) Откидная крышка контроллера (при выполнении установок открыть)
- (С) Откидная крышка с краткой инструкцией по эксплуатации

Обзор органов управления и индикации (продолжение)

Функции

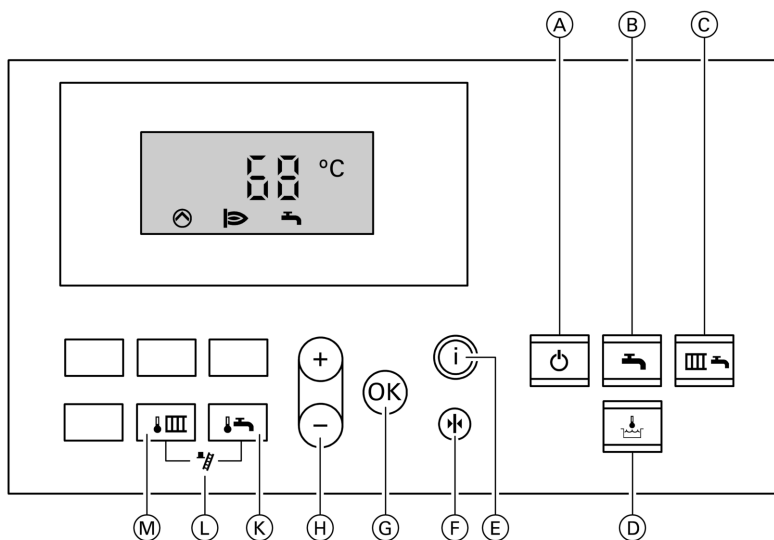

- | | |
|--|--|
| Ⓐ Дежурный режим (стр. 13) | Ⓔ Подтверждение |
| Ⓑ Только приготовление горячей воды (стр. 13) | Ⓕ Настройка параметров |
| Ⓒ Отопление и приготовление горячей воды (стр. 13) | Ⓖ Температура горячей воды (стр. 17) |
| Ⓓ Функция комфортного подогрева (стр. 14) | Ⓖ Функция испытания трубопроводом (только для специалиста) |
| Ⓔ Вызов информации (стр. 18) | Ⓜ Температура котловой воды (стр. 16) |
| Ⓕ Первичная настройка | |

Первичная настройка

Нажатием кнопки **Ⓜ** все измененные значения сбрасываются в состояние первичной заводской настройки.

Обзор органов управления и индикации (продолжение)

Другие органы управления и индикации

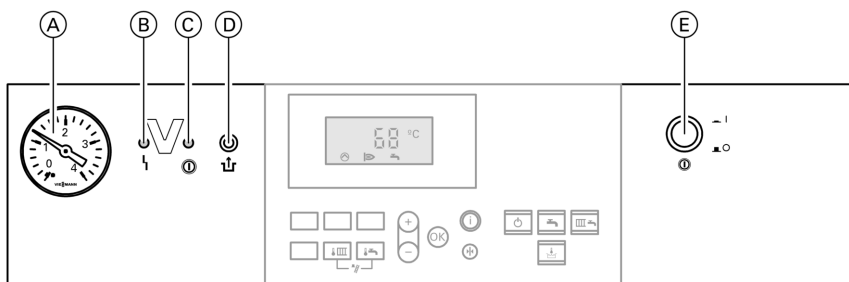

- Ⓐ Манометр
- Ⓑ Индикатор неисправности (красный)
- Ⓒ Индикатор рабочего состояния (зеленый)
- Ⓓ Разблокирующая кнопка при сигнале неисправности горелки
- Ⓔ Сетевой выключатель

Условные обозначения на табло

Символы появляются только в зависимости от исполнения установки и соответствующего режима. Мигание значений на табло указывает на то, что можно производить изменения.

- ▮ Индикатор работающего отопления помещений или разрешения на работу водогрейного котла в многокотельной установке
- ⚡ Индикатор разрешения приготовления горячей воды
- ⊙ Индикатор работы циркуляционного насоса соответствующего контура
- ⚡ ⊙ Индикатор приготовления горячей воды солнечной установкой
- ⇒ Индикатор включенного состояния горелки
- ⚡ Индикатор включения режима испытания трубчистом
- ⚡ ⊕ Индикатор неисправности горелки
- ⚡ Индикатор неисправности

Включение отопительной установки

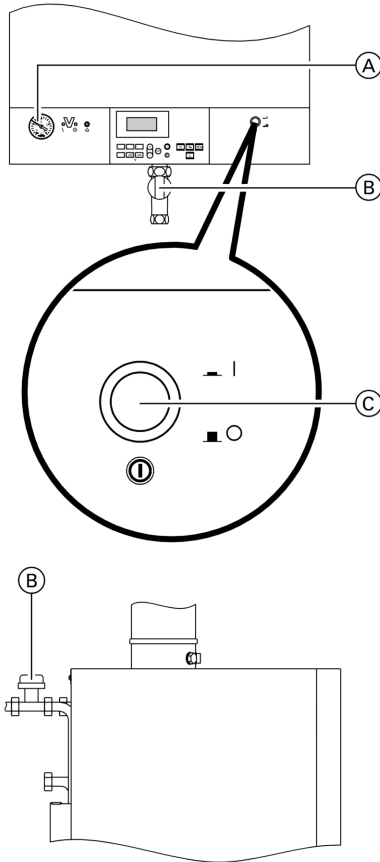

Положение запорного газового крана на Vitodens 333

1. Проверить давление отопительной установки по манометру (A): если стрелка находится ниже отметки 0,8 бар, то давление установки вышло за нижний предел. В этом случае следует добавить в установку воды или обратиться в местную специализированную фирму по отопительной технике.
2. **Режим эксплуатации с отбором воздуха для горения из помещения установки** Воздух для горения отбирается из помещения установки. Удостовериться в том, что отверстия для приточной и вытяжной вентиляции помещения установки открыты и не заставлены.
3. **Для Vitodens и Vitopend:** Открыть запорный газовый кран (B).
Для Vitoplus: Открыть запорные вентили линий подачи жидкого горючего на топливном резервуаре и фильтре.
4. Включить напряжение сети, например, ввернув предохранитель или включив главный выключатель.

Включение отопительной установки (продолжение)

5. Включить сетевой выключатель "ⓐ"ⓐ"; эксплуатационная готовность сигнализируется зеленой лампой (индикатором рабочего состояния), через короткое время на табло появляется температура котловой воды. Теперь ваша отопительная установка и, при наличии, устройство дистанционного управления готовы к работе.

Выключение отопительной установки

Если вы временно не используете отопительную установку, например, во время летнего отпуска, то установите дежурный режим "Дежурный режим"  (см. стр. 14).

Указание

Циркуляционные насосы через каждые 24 часа автоматически включаются на короткое время во избежание заклинивания.

Если вы не используете отопительную установку в течение длительного времени, то ее следует вывести из эксплуатации.

Перед длительными перерывами в работе отопительной установки и после таких перерывов мы рекомендуем обратиться в местную специализированную фирму по отопительной технике.

Она при необходимости может принять соответствующие меры, например, по защите установки от замерзания или консервации теплообменных поверхностей.

Выключение отопительной установки (продолжение)

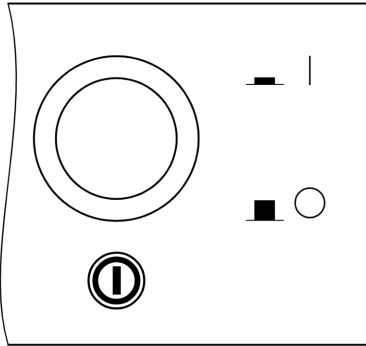

1. Выключить сетевой выключатель "Ⓢ"Ⓢ"; зеленая индикаторная лампа (индикатор рабочего состояния) гаснет.
2. Закрыть запорные вентили линий подачи жидкого горючего (на топливном резервуаре и фильтре) или, соответственно, запорный газовый кран.
3. Обесточить установку, например, вывернув предохранитель или выключив главный выключатель. Теперь установка обесточена, защита от замерзания **не** задействована.

Указание

Установки контроллера сохраняются.

Включение одного отопительного контура и приготовления горячей воды

Нажать на

Отопление и приготовление горячей воды:

- Производится отопление помещений.
- Производится приготовление горячей воды (при наличии емкостного или проточного водонагревателя).
- Задействована защита от замерзания водогрейного котла и емкостного водонагревателя.

Включение и выключение

Включение только нагрева воды

Нажать на .

Только нагрев воды:

- Без отопления помещений.
- Производится приготовление горячей воды (при наличии емкостного или проточного водонагревателя).
- Задействована защита от замерзания водогрейного котла и емкостного водонагревателя.

Выключение отопительного контура и приготовления горячей воды

Нажать на .

Дежурный режим:

- Без отопления помещений.
- Без приготовления горячей воды.
- Задействована защита от замерзания водогрейного котла и емкостного водонагревателя.

Указание

Циркуляционный насос включается с определенной периодичностью на короткое время во избежание заклинивания. Длительность этих интервалов может быть изменена местной специализированной фирмой по отопительной технике.

Включение и выключение функции комфортного подогрева

Эта функция предусмотрена только на Vitodens 300 с встроенным проточным водонагревателем.

При включенной функции комфортного подогрева поддерживается заданная температура проточного водонагревателя (режим готовности). Благодаря этому сразу же поступает горячая вода.

Включение и выключение функции . . . (продолжение)

Если отбор горячей воды не производится (например, в ночное время), функцию комфортного подогрева можно отключить клавишей "☺", чтобы избежать включения водогрейного котла и, следовательно, расхода энергии на поддержание режима готовности.

Установка температуры помещения

Если регулирование отопительной установки должно производиться в соответствии с требуемой температурой помещения, то в дополнение к контроллеру водогрейного котла в одном из жилых помещений устанавливается отдельный регулятор температуры помещения (например, устройство дистанционного управления Vitotrol 100).

Регулирование должно выполняться согласно соответствующей инструкции по эксплуатации.

Кроме того, необходимо иметь в виду следующее:

- Должен быть включен режим "Отопление и нагрев воды" .
- Температура котловой воды должна быть установлена на достаточно высокий уровень.
- В жилом помещении, в котором установлен регулятор, должны быть полностью открыты все терморегулирующие вентили радиаторов.

Установка температуры котловой воды



Если подключено устройство дистанционного управления, то регулировать температуру помещения следует именно с устройства дистанционного управления.

Для достижения желаемой температуры помещения должна быть установлена достаточно высокая температура котловой воды.

Нажать следующие клавиши:

1.  для "заданной температуры котловой воды"; на табло мигает прежняя настройка температуры.





2.  для задания нужного значения температуры.
3.  для подтверждения; значение температуры перестает мигать и сохраняется в памяти.

Установка температуры горячей воды

Нажать следующие клавиши:

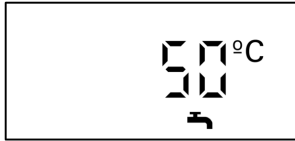
1.  для "заданной температуры горячей воды"; на табло мигает прежняя настройка температуры.



2.  для задания нужного значения температуры.
3.  для подтверждения; значение температуры перестает мигать и сохраняется в памяти.

Опрос информации

В зависимости от подключенных компонентов можно опрашивать значения температуры и режимы работы на данный момент.

Нажать следующие клавиши:

1. **i** для вызова показания температуры котловой воды.

2. **+/-** для опроса других параметров.

3. **OK** для выхода из режима опроса.



Индикация на табло	Смысл индикации	Указания
1 20°C	Наружная температура	Индикация возможна только при подключенном датчике наружной температуры.
3 65°C	Температура котловой воды	—
5 50°C	Температура горячей воды	Индикация возможна только при наличии емкостного водонагревателя.
5□ 45°C	Температура горячей воды при работе в режиме солнечной установки	Индикация возможна только при подключенной солнечной установке.
6 70°C	Температура коллектора	Индикация возможна только при подключенной солнечной установке.
▲ 003572 ч	Наработка горелки в часах	Клавишей + можно сбросить наработку на "0". Показанное количество часов является приблизительным.

Опрос информации (продолжение)

Индикация на табло	Смысл индикации	Указания
▲▲▲▲ 030417	Число запусков горелки	Клавишей ⊕ можно сбросить число запусков горелки на "0".
▲▲▲▲▲ 030417	Расход топлива	Клавишей ⊕ можно сбросить индикацию расхода на "0".
▲▲▲▲▲▲ 000850 ч	Наработка солнечного насоса	Наработку можно сбросить на "0" на контроллере солнечной установки Vitosolic. Показанное количество часов является приблизительным.
▲▲▲▲▲▲▲ 002850	Солнечная энергия в кВт/ч	Индикацию солнечной энергии можно сбросить на "0" на контроллере солнечной установки Vitosolic.

Специальная индикация

Индикация необходимости в техническом обслуживании

Если обслуживающей вас фирмой по отопительной технике была задана периодичность технического обслуживания, то при достижении заданного значения на табло появляется следующая индикация.



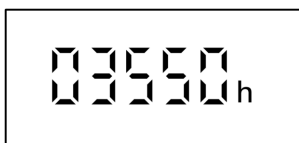

Индикация необходимости в техническом обслуживании по достижении заданной наработки в часах (индикация мигает):

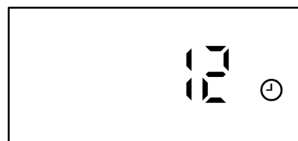

Индикация необходимости в техническом обслуживании по истечении очередного периода (индикация мигает), например, через 12 месяцев:



В помещениях слишком холодно

Причина неисправности	Способ устранения неисправности
<p>Отопительная установка отключена, индикатор рабочего состояния "ⓘ"(зеленый) погас</p>	<ul style="list-style-type: none"> ■ Включить сетевой выключатель "ⓘ" (см. стр. 11) ■ Включить главный выключатель при его наличии (находится за пределами котельной) ■ Проверить и включить предохранитель в распределительном электрическом устройстве (предохранитель домового ввода)
<p>Неправильная настройка контроллера или устройства дистанционного управления</p>	<p>Установить режим "Отопление и приготовление горячей воды"  (стр. 13)</p>
<p>Только в режиме эксплуатации с приготовлением горячей воды: приоритет функции подогрева горячей воды (  на табло)</p>	<p>Дождаться нагрева емкостного водонагревателя или, при работе с проточным водонагревателем, прекратить отбор горячей воды ( на табло исчезнет)</p>
<p>Отсутствует топливо</p>	<p>Жидкое котельное топливо/сжиженный газ: проверить запасы топлива и при необходимости дополнительно закачать.</p> <p>Природный газ: открыть запорный газовый кран или, при необходимости, обратиться на предприятие по газоснабжению.</p>
<p>Неисправность контроллера: на табло появляется "I" и мигает красный индикатор неисправностей</p>	<p>Считать на табло код неисправности (см. стр. 24) и уведомить фирму по отопительной технике</p>
<p>Неисправность горелки: на табло появляется "⚡", мигает красный индикатор неисправностей</p>	<p>Нажать кнопку разблокирования горелки при сигнале неисправности "⚡"; если и эта попытка пуска окажется неудачной, обратиться на фирму по отопительной технике.</p>

Что делать?

В помещениях слишком холодно (продолжение)

Причина неисправности	Способ устранения неисправности
Слишком низкая температура сетевой воды или установка температуры помещений	Повысить температуру сетевой воды или установку температуры помещений (см. инструкцию по эксплуатации устройства дистанционного управления)
Неисправность устройства дистанционного управления	Известить фирму по отопительной технике

В помещениях слишком тепло?

Причина неисправности	Способ устранения неисправности
Неправильная настройка контроллера или устройства дистанционного управления	Проверить и при необходимости изменить установку температуры помещения
Неисправность контроллера: на табло появляется "I" и мигает красный индикатор неисправностей	Считать вид неисправности (см. стр. 24) и уведомить фирму по отопительной технике

Нет горячей воды

Причина неисправности	Способ устранения неисправности
<p>Отопительная установка отключена, индикатор рабочего состояния "Ⓢ" (зеленый) погас</p>	<ul style="list-style-type: none"> ■ Включить сетевой выключатель "Ⓢ" (см. стр. 11) ■ Включить главный выключатель при его наличии (находится за пределами котельной) ■ Проверить и включить предохранитель в распределительном электрическом устройстве (предохранитель домового ввода)
<p>Неправильная настройка контроллера</p>	<p>Проверить и при необходимости исправить следующие установки:</p> <ul style="list-style-type: none"> ■ функцию приготовления горячей воды, которая должна быть включена (см. на стр. 13) ■ температуру горячей воды (стр. 17)
<p>Отсутствует топливо</p>	<p>Жидкое котельное топливо/сжиженный газ: проверить запасы топлива и при необходимости дополнительно заказать.</p> <p>Природный газ: открыть запорный газовый кран или, при необходимости, обратиться на предприятие по газоснабжению.</p>
<p>Неисправность контроллера: на табло появляется "I" и мигает красный индикатор неисправностей</p>	<p>Считать вид неисправности (см. стр. 24) и уведомить фирму по отопительной технике</p>
<p>Неисправность горелки: Мигает красный индикатор неисправностей контроллера и на табло появляется "Ⓢ"</p>	<p>Нажать кнопку разблокирования горелки при сигнале неисправности "Ⓢ"; если и эта попытка пуска окажется неудачной, обратиться на фирму по отопительной технике.</p>

Что делать?

Слишком горячая вода

Причина неисправности	Способ устранения неисправности
Неправильная настройка контроллера	Проверить и при необходимости изменить температуру горячей воды (см. стр. 17)
Неисправность датчика	Известить фирму по отопительной технике

Опрос индикации неисправности

В случае неисправности вашей отопительной установки эта неисправность отображается на табло и посредством мигания красной лампы сигнализации неисправности (см. стр. 10).

Вы можете сами считать на табло код неисправности и сообщить его обслуживающей вас фирме по отопительной технике. Это позволит специалисту по системам отопления лучше подготовиться и, возможно, сэкономит дополнительные дорожные расходы.

Считать и квитировать код неисправности

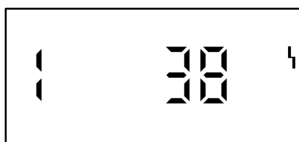

Нажать следующие клавиши:

1. \oplus/\ominus для вывода на табло других кодов неисправности при наличии нескольких неисправностей.

2. OK для квитирования неисправности.

Указание

Если неисправность не будет устранена, то на следующий день в 7:00 вновь появится сигнал неисправности. Красный индикатор неисправности мигает до тех пор, пока неисправность не будет устранена.

Заказ жидкого котельного топлива для Vitoplus 300

Качество жидкого котельного топлива

Теплообменник Inox Radial водогрейного котла имеет допуск для работы в особом режиме сжигания жидкого котельного топлива с пониженным содержанием серы (не более 500 млн-1).

Мы рекомендуем использовать жидкое котельное топливо с малым содержанием серы в соответствии с DIN 51603-1 (не более 50 млн-1). При использовании такого топлива с малым содержанием серы можно отказаться от нейтрализации конденсата (согласно рабочему листку ATV-DVWK-A-251).

Использование присадок к котельному топливу

Присадки к жидкому котельному топливу можно использовать, если они способствуют:

- улучшению стабильности топлива при хранении,
- повышению термической стабильности топлива,
- дезодорации топлива при заправке

! **Внимание**
Присадки могут образовывать остатки и снижать надежность эксплуатации. Использовать присадки к топливу, не сгорающие без остатка, запрещается.

Присадки, улучшающие горение топлива

Присадки, улучшающие горение топлива, оптимизируют процесс сгорания жидкого котельного топлива.

Использование присадок, улучшающих горение топлива, для жидкотопливных горелок Viessmann не требуется, так как эти горелки работают эффективно и с низким выделением вредных веществ.

! **Внимание**
Присадки, улучшающие горение топлива, могут образовывать остатки и снижать надежность эксплуатации. Использовать улучшающие горение топлива присадки, не сгорающие без остатка, запрещается.

Заказ жидкого котельного топлива для Vitoplus 300

Заказ жидкого котельного топлива для . . . (продолжение)

Биотопливо

Биотопливо изготавливается из растительных масел, например, из подсолнечного или репсового масла.



Внимание

Биотопливо может привести к повреждению жидкотопливной горелки Viessmann. Поэтому использовать биотопливо запрещается.

С вопросами просим обращаться к обслуживающей вас фирме по отопительной технике.

Чистка

Оборудование можно чистить стандартным бытовым чистящим средством (но не абразивным).

Осмотр и техническое обслуживание

Осмотр и техническое обслуживание отопительной установки предписано Положением об экономии энергии и стандартами DIN 4755 и DIN1988-8. Для обеспечения бесперебойного, энергосберегающего и экологически чистого режима отопления необходимо регулярно проводить техническое обслуживание. Для этого лучше всего заключить с обслуживающей вас фирмой по отопительной технике договор о проведении осмотра и технического обслуживания.

Водогрейный котел

По мере загрязнения водогрейного котла повышается температура отходящих газов, а следовательно повышаются и потери энергии. Поэтому каждый водогрейный котел подлежит ежегодной чистке.

Vitoplus 300 **должен** раз в год подвергаться осмотру и техническому обслуживанию специализированной фирмой по отопительной технике.

Емкостный водонагреватель

Стандарты DIN1988-8 и EN 806 предписывают провести первое техническое обслуживание или чистку не позднее чем через два года после ввода в эксплуатацию и затем проводить их при необходимости. Очистку внутренних поверхностей емкостного водонагревателя, в том числе подключенный контур водоразбора ГВС, разрешается производить только авторизованной специализированной фирме по отопительной технике.

Если в подающем трубопроводе холодной воды емкостного водонагревателя имеется устройство для обработки воды (например, шлюз или устройство для добавления присадок), то его наполнитель следует своевременно заменять. Просим соблюдать при этом указания изготовителя.

Осмотр и техническое обслуживание (продолжение)

Дополнительно для Vitocell 100:
Мы рекомендуем поручать ежегодную проверку работоспособности расходомерного анода фирме по отопительной технике. Проверка работоспособности анода может проводиться без прекращения эксплуатации. Фирма по отопительной технике измеряет защитный ток с помощью тестера анода.

Предохранительный клапан (емкостного водонагревателя)

Пользователь или фирма по отопительной технике должны один раз в полгода приоткрытием рабочего органа проверять работоспособность предохранительного клапана. Имеется опасность загрязнения седла клапана (см. инструкцию изготовителя клапана).

Фильтр для воды в контуре водоразбора ГВС (при наличии)

В целях соблюдения санитарно-гигиенических норм

- в фильтрах, не промываемых обратным потоком, через каждые 6 месяцев следует заменять патрон фильтра (через каждые 2 месяца должен проводиться визуальный контроль),
- промываемые фильтры следует подвергать промывке обратным потоком каждые 2 месяца.

Советы по экономии энергии

Наряду с использованием преимуществ современной отопительной установки вы сможете дополнительно сэкономить энергию посредством правильного режима отопления.

В частности, полезно:

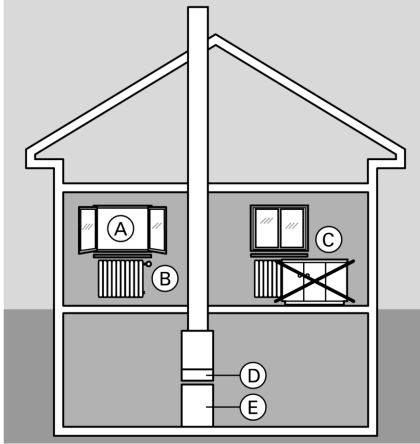

- правильно организовать проветривание:
на короткое время полностью открыть окно (A), закрыв при этом терморегулирующие вентили (A)
- не допускать перегрева:
стараться поддерживать температуру помещения на уровне 20 °С, уменьшение температуры помещения на 1 градус способствует экономии затрат на отопление до 6 %
- при наступлении темноты опускать на окнах жалюзи (если имеются)
- правильно отрегулировать терморегулирующие вентили (B)
- не загромождать радиаторы (C) и терморегулирующие вентили (B)
- использовать возможности регулирования, которыми располагает контроллер (D)
- устанавливать на контроллере (D) температуру горячей воды для емкостного водонагревателя (E)
- включать циркуляционный насос контура водоразбора ГВС только во время отбора горячей воды
- контролируемо расходовать горячую воду: приняв душ, вы, как правило, потратите меньше энергии, чем приняв полную ванну.

Предметный указатель

Б		Л	
Блок управления	8	Лампа	12, 13
		Лампа (светодиод)	24
В		М	
Ввод в эксплуатацию	12	Манометр	11
Включение отопительного контура	13	Многокотельная установка	
Включение отопительной установки	11	■ Каскад	7
Включение прибора	11	Н	
Вывод из эксплуатации	12	Неисправность	24
Вывод контроллера из эксплуатации	12	Неисправность горелки	10
Выключение отопительной установки	12	Неисправность	
Выключение прибора	12	■ Сигнализатор неисправности ..	10
		Нормальная температура помещения (дневная температура)	7
Г		О	
Горелка	10	Опрос параметры	
		■ Опрос значений температуры ..	18
Д		Органы управления и индикации ..	8
Дежурный режим	12	Отопление и приготовление горячей воды	7, 13
Договор о проведении технического обслуживания	27	П	
Е		Первичная настройка	7, 9
Емкостный водонагреватель	27	Первичный ввод в эксплуатацию ..	7
Ж		Пожар	3
Жидкое котельное топливо	25	Предварительная настройка отопительной установки	7
З		Предохранительный клапан	28
Заказ жидкого котельного топлива ..	25	Приготовление горячей воды ..	10, 14
Запах отходящих газов	3	Приготовление горячей воды	
Запорный газовый кран	13	■ Летний режим	14
Защита от замерзания	13, 14	Программы выдержки времени	
		■ для отопления помещения	8
И		Р	
Индикатор неисправностей	24	Регулирование температуры	16
Индикатор неисправности	10	Режим испытания трубочистом ..	10
Индикатор рабочего состояния ..	12,		
.....	13		

Предметный указатель (продолжение)

С		У	
Сетевой выключатель	12, 13	Указания по очистке	28
Сообщение о готовности	7	Указания по технике безопасности	2
Специальная индикация	20	Устранение неисправностей	21
Т		Устройство дистанционного	8
Температура котловой воды			
■ Температура воды в котле	16		
■ Температура емкостного	17		
водонагревателя	17		
Техническое обслуживание ..	20, 27	Ф	
Техосмотр	27	Фильтр для воды в контуре	28
		водоразбора ГВС	28
		Ц	
		Циркуляционный насос	10
		отопительного контура	10

К кому обращаться за консультациями

Если при проведении работ по техобслуживанию и ремонту Вашей отопительной установки у Вас возникнут вопросы, то просим обращаться в свою фирму по отопительной технике. Ближайшие фирмы по отопительной технике Вы найдете, например, в Интернете под www.viessmann.com.

Viessmann Werke GmbH&Co KG
Представительство в г. Москва - Ул. Вешних Вод, д. 14 - Россия
- 129337 Москва

5599 452 GUS Оставляем за собой право на технические изменения.

 Отпечатано на экологически чистой бумаге,
отбеленной без добавления хлора.