

Инструкция по монтажу для специалистов

VIESSMANN

Vitotrol 100

Тип UTD-RF

Программный терморегулятор с цифровым таймером и приемником радиосигналов

№ заказа: 7160 432

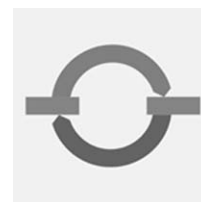

VITOTROL 100

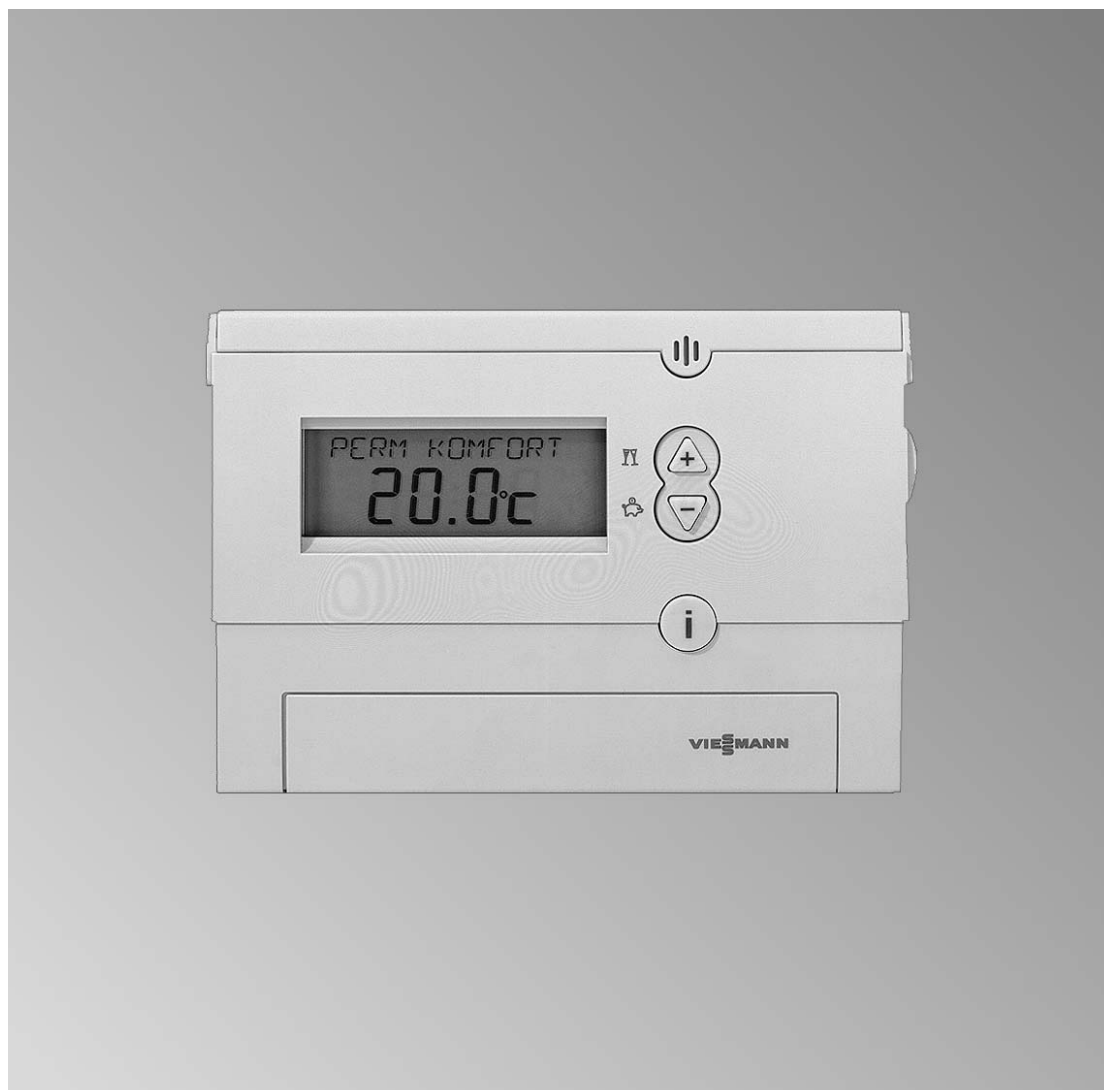

Указания по технике безопасности



Во избежание опасных ситуаций, физического и материального ущерба просим строго придерживаться данных указаний по технике безопасности.

Указания по технике безопасности

Указание

Сведения, которым предшествует слово "Указание", содержат дополнительную информацию.

Целевая группа

Данная инструкция предназначена исключительно для аттестованных специалистов.

- Работы на газовом оборудовании разрешается выполнять только специалистам по монтажу, имеющим на это допуск ответственного предприятия по газоснабжению.
- Электротехнические работы разрешается выполнять только специалистам-электрикам, аттестованным на выполнение этих работ.

Предписания

При проведении работ должны соблюдаться

- законодательные предписания по охране труда,
- законодательные предписания по охране окружающей среды,
- требования организаций по страхованию от несчастных случаев на производстве,
- соответствующие правила техники безопасности по DIN, EN, ГОСТ, ПБ и ПТБ.

Работы на установке

- Выключить электропитание установки (например, посредством отдельного предохранителя или главным выключателем) и проконтролировать отсутствие напряжения.
- Принять меры по предотвращению повторного включения установки.
- При использовании газового топлива закрыть запорный газовый вентиль и предохранить его от случайного открывания.

Оглавление

Подготовка монтажа

Перед монтажом	4
■ Функция	4
■ Место монтажа	4

Последовательность монтажа

Монтаж программного терморегулятора	5
Монтаж приемника радиосигналов	5
Электрическое подключение к контроллеру	6
■ Подключение к контроллеру с разъемом 96	6
■ Подключение к контроллеру с разъемом 56	7
■ Подключение к контроллеру с разъемом 103	8
■ Подключение в целом	9

Ввод в действие программного терморегулятора	10
--	----

Ввод в эксплуатацию приемника радиосигналов	11
---	----

Проверка беспотенциального контакта (релейного выхода)	13
--	----

Технические характеристики	14
----------------------------------	----

Перед монтажом

Функция

Vitotrol UTD-RF в комплекте с приемником радиосигналов путем включения и выключения циркуляционного насоса отопительного контура изменяет температуру помещения.

Место монтажа

Программный терморегулятор

- Размещение в типовом помещении на внутренней стене напротив радиаторов.
- На высоте около 1,5 м от пола.
- Не устанавливать поблизости от окон и дверей.
- Не размещать в полках и нишах.
- Не устанавливать вблизи от источников тепла (радиаторов, прямых солнечных лучей, камина, телевизора и т.п.).
- Должен быть обеспечен прием радиосигналов (хорошая связь с приемником радиосигналов) (см. стр. 11).

В этом типовом помещении не должны находиться другие регулирующие органы. Если на радиаторах установлены терморегулирующие вентили, эти вентили должны быть всегда полностью открыты.

Приемник радиосигналов

- В непосредственной близости от переключаемого компонента (теплогенератора, насоса отопительного контура).
- Должна иметься возможность сетевого подключения.
- Должен быть возможен прием радиосигналов (см. стр. 11) (Дальность действия в зависимости от материала и толщины стен и перекрытий составляет от 10 до 30 м).

Указание

Проводящие металлические материалы в значительной степени ухудшают прием.

Монтаж программного терморегулятора

Электропитание осуществляется от батарей (см. раздел "Технические характеристики").

Перед настенным монтажом обязательно проверить прием сигналов (см. стр. 11).

Настенный монтаж

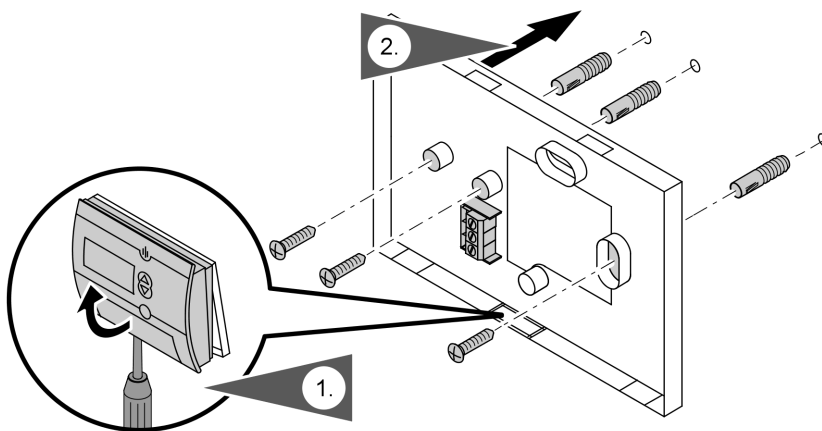

Альтернативно можно также установить программный терморегулятор в свободном месте при помощи имеющейся в комплекте опоры.

Монтаж приемника радиосигналов

Перед монтажом обязательно проверить прием сигналов (см. стр. 11).

Монтаж приемника радиосигналов (продолжение)

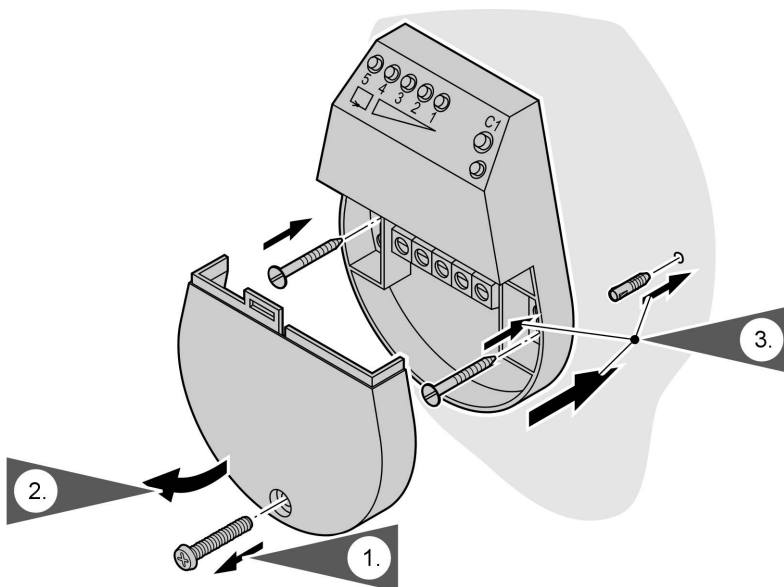

Электрическое подключение к контроллеру

Подключение к контроллеру с разъемом 96

Рекомендуемый соединительный кабель

Кабель с поперечным сечением
провода 1,5 мм² для 230 В~

Электрическое подключение к контроллеру (продолжение)

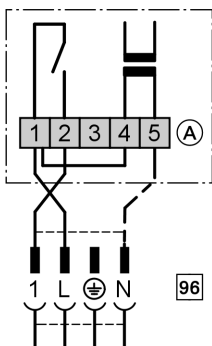

Ⓐ Соединительные клеммы в приемнике радиосигналов

Вставить перемычку между клеммами 1 и 4 приемника радиосигналов.

Указание

Клемму 3 в приемнике радиосигналов не задействовать.

Подключение к контроллеру с разъемом 56

Рекомендуемый соединительный кабель

Кабель с поперечным сечением провода 1,5 мм² для 230 В~

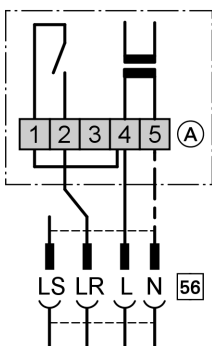

Ⓐ Соединительные клеммы в приемнике радиосигналов

Вставить перемычку между клеммами 1 и 4 приемника радиосигналов.

Указание

Клемму 3 в приемнике радиосигналов не задействовать.

Электрическое подключение к контроллеру (продолжение)

Подключение к контроллеру с разъемом 103

Рекомендуемый соединительный кабель

Кабель с поперечным сечением провода 1,5 мм² для 230 В~

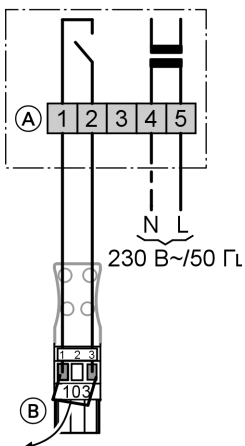

1. Удалить перемычку (B) между клеммами 1 и 3 в штекере 103.
2. Проложить кабели на 230 В и низковольтные кабели по отдельности. Собрать в жгут с помощью кабельных стяжек.

Указание

Клемму 3 в приемнике радиосигналов не задействовать.

- (A) Соединительные клеммы в приемнике радиосигналов

Электрическое подключение к контроллеру (продолжение)

Подключение в целом

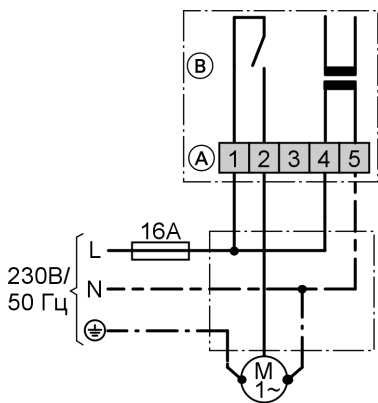

Ⓐ Соединительные клеммы в приемнике радиосигналов

Ⓑ Переключаемый компонент, например, насос отопительного контура

Рекомендуемый соединительный кабель

Кабель с поперечным сечением провода 1,5 мм² для 230 В~

Ввод в действие программного терморегулятора

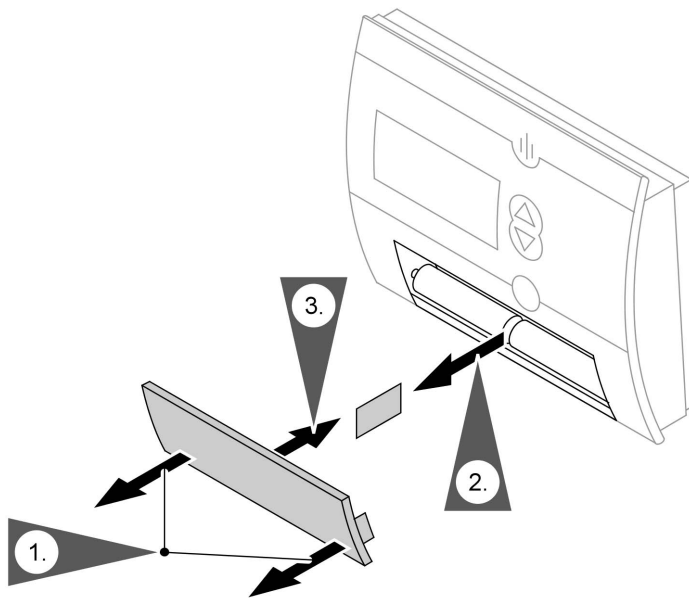



1. Открыть батарейный отсек.

2. Снять полосу бумаги.
Нажать следующие клавиши:

3. RES Клавиша сброса

4.  для языка.

5.  для подтверждения.

6.  для времени суток и даты.

7.  для подтверждения.

Ввод в эксплуатацию приемника радиосигналов







В одном здании могут быть установлены несколько программных терморегуляторов и приемников радиосигналов. Оба прибора согласованы друг другом на заводе-изготовителе. Если в одном комплексе зданий устанавливаются несколько программных терморегуляторов с приемниками радиосигналов, соответствующий программный терморегулятор и приемник должны работать в паре, так как каждый программный терморегулятор может коммуницировать только с соответствующим ему приемником.

Проверка силы поля приемника

На программном терморегуляторе установить переключатель на "MENU".

 Инструкция по эксплуатации

Нажать следующие клавиши:

1.  /  до появления "SERVICE" на дисплее.
2.  для подтверждения.
3.  /  до появления "Test-HF" на дисплее.
4.  для подтверждения.
В течение примерно 15 мин регулярно подается сигнал включения/выключения. С 5-секундным тактом горят светодиодные индикаторы (см. таблицу ниже).

5. ESC чтобы закончить функцию.

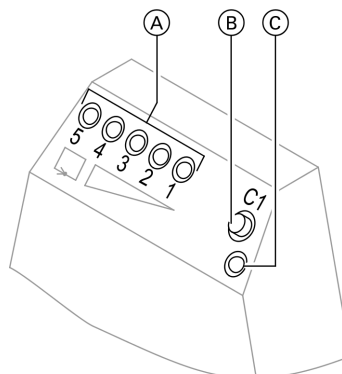

- Ⓐ Светодиодный индикатор силы поля
- Ⓑ Ручное управление переключающим контактом
- Ⓒ Светодиодный индикатор положения переключающего контакта

Светодиодный индикатор	Примечание
ни один не горит	нет приема
горит красный (1)	прием недостаточен
горят красный (1) и желтый (2)	прием недостаточен

Ввод в эксплуатацию приемника . . . (продолжение)

Светодиодный индикатор	Примечание
горят красный (1), желтый (2) и зеленый (3)	прием достаточен
горят красный (1), желтый (2) и зеленые (3) и (4)	хороший или очень хороший прием
горят все (от 1 до 5)	очень хороший прием

Проверка беспотенциального контакта (релейного выхода)

1. Нажать "С1" на приемнике радиосигналов (см. рис. на стр. 11)
Светодиодный индикатор под "С1" показывает коммутационное состояние:
светодиодный индикатор горит: выход "ВКЛ"
светодиодный индикатор не горит: выход "ВЫКЛ"
2. Закончить функцию:
нажать "С1" на приемнике радиосигналов.
или
автоматически при выключении релейного выхода путем настройки на программном терморегуляторе.

Технические характеристики

Программный терморегулятор

Номинальное напряжение	3 В– 2 батареи LR 6
Температура окружающей среды	
■ в рабочем режиме	от 0 до 50 °С
■ при хранении и транспортировке	от –10 до 60 °С
Степень защиты	IP 20 согласно EN 60529
Принцип действия схемы отключения	RS тип 1В

Приемник радиосигналов

Частота приема	868 МГц
Номинальное напряжение	230 В~ +/-10% 50 Гц
Номинальная нагрузочная способность беспотенциального контакта	1 А, 250 В~
Температура окружающей среды	от 0 до 55 °С
Степень защиты	IP 20 согласно EN 60529
Класс защиты	II по EN 60730-1
Клеммы пригодны для следующих кабелей	
■ сплошные одножильные кабели	до макс. 1,5 мм ²
■ гибкие кабели	до макс. 1,5 мм ²

- Передача сигналов от программного терморегулятора осуществляется при каждом запросе теплогенерации и отборе тепла, а также циклически через каждые 30 мин.
- При сбое электроснабжения все коммутационные данные сохраняются.
В период сбоя электроснабжения запрос теплогенерации не подается.

ТОВ "Віссманн"
вул. Димитрова, 5 корп. 10-А
03680, м.Київ, Україна
тел. +38 044 4619841
факс. +38 044 4619843

Представительство в г. Санкт-
Петербурге
Пр. Стачек, д. 48, офис 301-303
Россия - 198097, Санкт-Петербург
Телефон: +7 / 812 / 326 78 70
Телефакс: +7 / 812 / 326 78 72

Представительство в г. Екатерин-
бурге
Ул. Крауля, д. 44, офис 1
Россия - 620109, Екатеринбург
Телефон : +7 / 343 / 210 99 73, +7 /
343 / 228 03 28
Телефакс: +7 / 343 / 228 40 03

Viessmann Werke GmbH&Co KG
Представительство в г. Москве
Ул. Вешних Вод, д. 14
Россия - 129337, Москва
Телефон: +7 / 495 / 77 58 283
Телефакс: +7 / 495 / 77 58 284
www.viessmann.ru

5599 960 GUS Оставляем за собой право на технические изменения.

 Отпечатано на экологически чистой бумаге,
отбеленной без добавления хлора.