

## Технический паспорт

Номер заказа и цены: см. в прайс-листе соответствующего водогрейного котла



### Комплектующие контроллеров и емкостных водонагревателей

Vitotrol 100, тип UTDB  
Vitotrol 100, тип UTDB-RF  
Терморегулятор  
Защитный ограничитель температуры

## Комплекующие контроллеров

### Vitotrol 100, тип UTDB

№ заказа Z007 691

Терморегулятор для помещений

- с релейным (двухпозиционным) выходом
- с цифровым таймером
- с суточной и недельной программой
- с управлением в режиме текстового меню:
  - 3 предварительно настроенные программы выдержек времени, с индивидуальной настройкой
  - непрерывный ручной режим работы с регулируемым заданным значением температуры помещения
  - работа в режиме защиты от замерзания
  - программа отпуска
- с клавишами для режима вечеринки и экономичного режима

Установка в типовом помещении сооружения на внутренней стене напротив радиаторов. Не устанавливать на полках, в нишах, а также в непосредственной близости от дверей или источников тепла (например, прямых солнечных лучей, камина, телевизора и т.д.).

Автономный режим питания (две щелочные батареи "миньон" по 1,5 В, тип LR6/AA, срок службы примерно 1,5 года).

Подключение к контроллеру:

2-жильным кабелем с поперечным сечением провода 0,75 мм<sup>2</sup> на 230 В~.

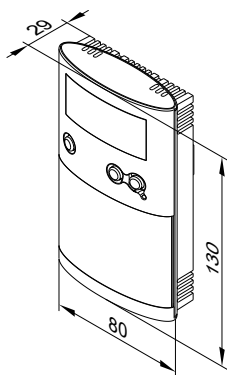

#### Технические характеристики

Номинальное напряжение	3 В– Батарея LR6/AA
Номинальная нагрузочная способность беспотенциального контакта	6(1) А, 230 В~ 1 мА, 5 В–
– макс.	
– мин.	
Вид защиты	IP 20 согласно EN 60529 обеспечить при монтаже
Принцип действия	RS тип 1В согласно EN 60730-1
Допустимая температура окружающего воздуха	
– в рабочем режиме	от 0 до +40 °С
– при хранении и транспортировке	от –25 до +65 °С
Диапазоны настройки	
– комфортная температура	от 10 до 40 °С
– пониженная температура	от 10 до 40 °С
– Температура защиты от замерзания	5 °С
Резервная длительность работы при замене батареи	3 мин.

### Vitotrol 100, тип UTDB-RF

№ заказа Z007 692

Терморегулятор для помещений с встроенным радиопередатчиком и приемником

- с цифровым таймером
- с суточной и недельной программой
- с управлением в режиме текстового меню:
  - 3 предварительно настроенные программы выдержек времени, с индивидуальной настройкой
  - непрерывный ручной режим работы с регулируемым заданным значением температуры помещения
  - работа в режиме защиты от замерзания
  - программа отпуска
- с клавишами для режима вечеринки и экономичного режима

Установка в типовом помещении сооружения на внутренней стене напротив радиаторов. Не устанавливать на полках, в нишах, а также в непосредственной близости от дверей или источников тепла (например, прямых солнечных лучей, камина, телевизора и т.д.).

Автономный режим питания терморегулятора для помещений (две щелочные батареи "миньон" по 1,5 В, тип LR6/AA, срок службы примерно 1,5 года).

Приемник с индикацией состояния реле.

Подсоединение приемника к контроллеру (в зависимости от типа контроллера):

- 4-жильным кабелем с поперечным сечением провода 1,5 мм<sup>2</sup> на 230 В~ или
- 3-жильным кабелем без желто-зеленой жилы на 230 В~ или
- 2-жильным кабелем с поперечным сечением провода 0,75 мм<sup>2</sup> на низкое напряжение для подключения к контроллеру и дополнительно 2-жильным кабелем на 230 В~ для подключения к сети

## Комплектующие контроллеров (продолжение)

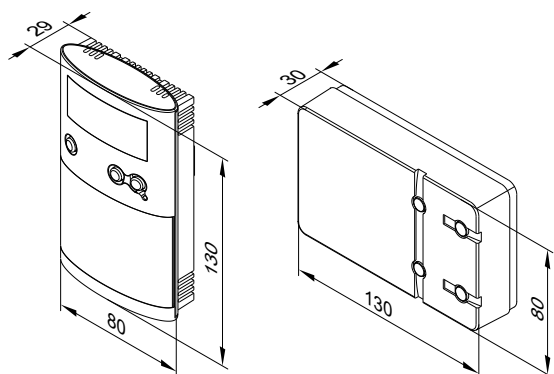

### Технические характеристики терморегулятора для помещений

Номинальное напряжение	3 В–
Частота передачи	868 МГц
Мощность передачи	< 10 мВт
Дальность действия	прибл. 25 - 30 м в зданиях в зависимости от конструкции
Вид защиты	IP 20 согласно EN 60529
Принцип действия	обеспечить при монтаже RS тип 1B согласно EN 60730-1

Допустимая температура окружающего воздуха

- в рабочем режиме от 0 до +40 °C
- при хранении и транспортировке от –25 до +65 °C

Диапазоны настройки

- комфортная температура от 10 до 40 °C
- пониженная температура от 10 до 40 °C
- температура защиты от замерзания 5 °C

Резервная длительность работы при замене батареи 3 мин.

### Технические характеристики приемника

Рабочее напряжение 230 В~ ± 10% 50 Гц

Номинальная нагрузочная способность беспотенциального контакта

- макс. 6(1) А, 230 В~
- мин. 1 мА, 5 В–

Вид защиты IP 20 согласно EN 60529 обеспечить при монтаже II по EN 60730-1 при монтаже в соответствии с назначением

Класс защиты

Допустимая температура окружающего воздуха

- в рабочем режиме от 0 до +40 °C
- при хранении и транспортировке от –25 до +65 °C

## Термостатный регулятор для регулирования температуры воды в плавательном бассейне

№ заказа 7009 432

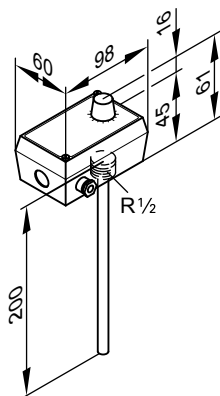

Разность между темп. вкл. и выкл. Коммутирующая способность Переключающая функция

0,3 К  
10(2) А 250 В~  
при подъеме температуры с контакта 2 на контакт 3

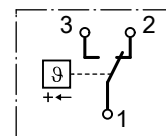

Погружная гильза из высококачественной стали

R $\frac{1}{2}$  x 200 мм

### Технические характеристики

Подключение	3-жильным кабелем с поперечным сечением провода 1,5 мм <sup>2</sup>
Диапазон регулировки	от 0 до 35 °C

## Погружной терморегулятор

№ заказа 7151 728

Используется в качестве термостатного ограничителя максимальной температуры для контура внутриспольного отопления. Термостатный ограничитель устанавливается в подающую магистраль отопительного контура и отключает циркуляционный насос отопительного контура при слишком высокой температуре подачи.

## Комплектующие контроллеров (продолжение)

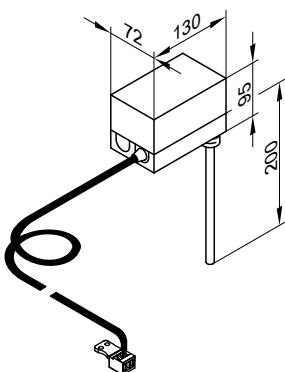

### Технические характеристики

Длина кабеля	4,2 м, готовый к подключению
Диапазон настройки	30 - 80 °С
Разность между темп. вкл. и выкл.	макс. 11 К
Коммутационная способность	6(1,5) А 250 В~
Шкала настройки	в корпусе
Погружная гильза из высококачественной стали	R ½ x 200 мм
Per. № по DIN	DIN TR 116807 или DIN TR 96808

## Накладной терморегулятор

### № заказа 7151 729

Используется в качестве термостатного ограничителя максимальной температуры для внутриспольного отопления (только в сочетании с металлическими трубами).

Термостатный ограничитель устанавливается в подающую магистраль отопительного контура и отключает циркуляционный насос отопительного контура при слишком высокой температуре подачи.

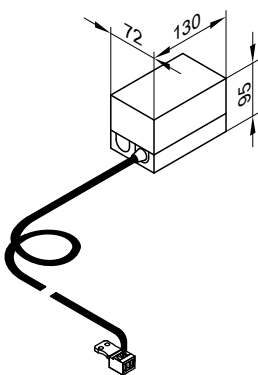

### Технические характеристики

Длина кабеля	4,2 м, готовый к подключению
Диапазон настройки	30 - 80 °С
Разность между темп. вкл. и выкл.	макс. 14 К
Коммутационная способность	6(1,5) А 250В~
Шкала настройки	в корпусе
Per. № по DIN	DIN TR 116807 или DIN TR 96808

## Комплектующие емкостных водонагревателей

### Терморегулятор

Погружная гильза из нержавеющей стали:

- R ½ x 100 мм  
№ заказа Z001 886
- R ½ x 150 мм  
№ заказа Z001 888
- R ½ x 200 мм  
№ заказа Z001 887

С шкалой настройки в корпусе.

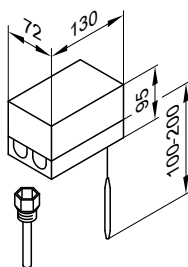

### Технические характеристики

Подключение	3-жильным кабелем с поперечным сечением провода 1,5 мм <sup>2</sup>
Диапазон регулировки	от 30 до 80 °С
Разность между темп. вкл. и выкл.	макс. 11 К
Коммутационная способность	6 (1,5) А, 250 В~

## Комплектующие емкостных водонагревателей (продолжение)

Переключательная функция при подъеме температуры с контакта 2 на контакт 3

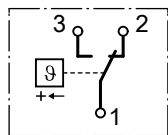

Пер. № по DIN

DIN TR 116807  
или  
DIN TR 96808

### Терморегулятор

№ заказа 7151 988

Используется для:

- Vitocell 300-B
- Vitocell 300-H, тип EHA, объемом 350 и 500 л
- Vitocell 300-V, тип EVI

- С термостатической системой.
- С ручкой регулятора снаружи на корпусе.
- Без погружной гильзы

Годится для погружной гильзы № заказа 7819 693

У емкостных водонагревателей Viessmann погружная гильза входит в комплект поставки.

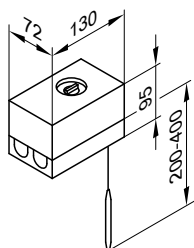

#### Технические характеристики

Подключение	3-жильный кабель с поперечным сечением провода 1,5 мм <sup>2</sup>
Вид защиты	IP 41 согласно EN 60529
Диапазон регулировки	30 - 60 °С, возможна перенастройка до 110 °С
Разность между темп. вкл. и выкл.	макс. 11 К
Коммутационная способность	6(1,5) A250 В~
Переключательная функция	при подъеме температуры с контакта 2 на контакт 3

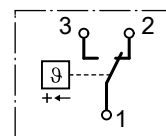

Пер. № по DIN

DIN TR 116807  
или  
DIN TR 96808

### Погружная гильза из высококачественной стали

№ заказа 7819 693

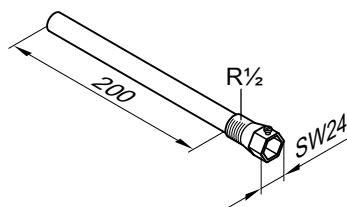

Для терморегулятора и датчиков температуры.  
Входит в комплект поставки емкостных водонагревателей Viessmann.

### Терморегулятор

№ заказа 7151 989

Используется для:

- Vitocell 100-B, тип CVB
- Vitocell 100-H, тип CHA
- Vitocell 100-L, тип CVL
- Vitocell 100-V, тип CVA
- Vitocell 100-V, тип CVW
- Vitocell 300-H, тип EHA, объемом 160 и 200 л
- Vitocell 300-V, тип EVA
- Vitocell 100-E, тип SVP/SVPA

- Vitocell 140-E, тип SEIA
- Vitocell 160-E, тип SESA
- Vitocell 340-M, тип SVKA
- Vitocell 360-M, тип SVSA

- С термостатической системой.
- С ручкой регулятора снаружи на корпусе.

5441 148 GUS

## Комплектующие емкостных водонагревателей (продолжение)

- Без погружной гильзы  
У емкостных водонагревателей Viessmann погружная гильза входит в комплект поставки.
- С шиной корытного профиля для монтажа на емкостном водонагревателе или на стене.

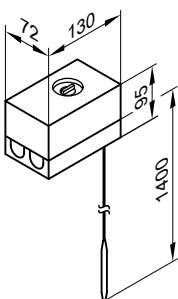

Диапазон регулировки	30 - 60 °C, возможна перенастройка до 110 °C
Разность между темп. вкл. и выкл.	макс. 11 K
Коммутационная способность Переключательная функция	6(1,5) A250 В~ при подъеме температуры с контакта 2 на контакт 3

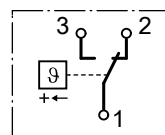

Per. № по DIN

DIN TR 116807  
или  
DIN TR 96808

### Технические характеристики

Подключение	3-жильный кабель с поперечным сечением провода 1,5 мм <sup>2</sup>
Вид защиты	IP 41 согласно EN 60529

## Термостатный ограничитель/защитный ограничитель температуры

№ заказа 7151 990

С двумя термостатическими системами:

- Термостатный ограничитель
- Защитный ограничитель температуры, с погружной гильзой из нержавеющей стали R<sup>1</sup>/<sub>2</sub> x 200 мм.

С шкалой настройки и кнопкой сброса в корпусе.

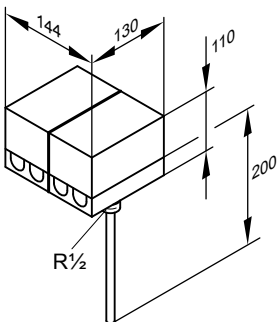

Переключательная функция термостатных ограничителей (A)	при подъеме температуры с контакта 2 на контакт 3
---	---

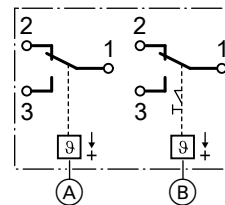

Per. № по DIN

DIN TR 116807  
или  
DIN TR 96808

### Технические характеристики защитного ограничителя температуры

Подключение	5-жильным кабелем с поперечным сечением провода 1,5 мм <sup>2</sup>
Точка переключения	120 (110, 100, 95) °C
Коммутационная способность	6(1,5) A 250 В~
Переключательная функция защитного ограничителя температуры (B)	при подъеме температуры с контакта 2 на контакт 3

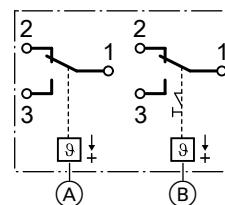

### Технические характеристики термостатного ограничителя

Подключение	3-жильным кабелем с поперечным сечением провода 1,5 мм <sup>2</sup>
Диапазон регулировки	от 30 до 110 °C
Разность между темп. вкл. и выкл.	макс. 11 K
Коммутационная способность	6(1,5) A 250 В~

Вид защиты  
Per. № по DIN

IP 41 согласно EN 60 529  
DIN STB 98108  
или  
DIN STB 106005  
или  
DIN STB 116907

## Комплектующие емкостных водонагревателей (продолжение)

### Защитный ограничитель температуры

Погружная гильза из нержавеющей стали

- R $\frac{1}{2}$  x 150 мм  
№ заказа **Z001 890**
- R $\frac{1}{2}$  x 200 мм  
№ заказа **Z001 889**

- С термостатической системой.
- С погружной гильзой из нержавеющей стали R $\frac{1}{2}$  x 200 мм.
- С шкалой настройки и кнопкой сброса в корпусе.
- Требуется, если на м<sup>2</sup> площади поглотителя приходится меньше 40 л объема водонагревателя. Тем самым надежно предотвращаются температуры выше 95°C в емкостном водонагревателе.

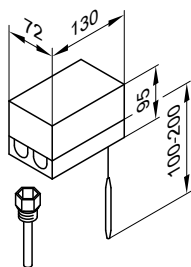

### Технические характеристики

Подключение	3-жильным кабелем с поперечным сечением провода 1,5 мм <sup>2</sup>
Вид защиты	IP 41 согласно EN 60529
Точка переключения	120 (110, 100, 95) °C
Разность между темп. вкл. и выкл.	макс. 11 K
Коммутационная способность	6 (1,5) A, 250 В~
Переключательная функция	при подъеме температуры с контакта 2 на контакт 3

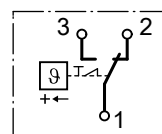

Рег. № по DIN

DIN STB 98108  
или  
DIN STB 106005  
или  
DIN STB 116907

Отпечатано на экологически чистой бумаге,  
отбеленной без добавления хлора.



Оставляем за собой право на технические изменения.

ТОВ "Віссманн"  
вул. Дмитрова, 5 корп. 10-А  
03680, м.Київ, Україна  
тел. +38 044 4619841  
факс. +38 044 4619843

Viessmann Group  
ООО "Виссманн"  
г. Москва  
тел. +7 (495) 663 21 11  
факс. +7 (495) 663 21 12  
[www.viessmann.ru](http://www.viessmann.ru)

5441 148 GUS