

# TESY

It's impressive

- EN** FAN HEATER 2-9  
Usage and Storage Instructions
- BG** ВЕНТИЛАТОРНА ПЕЧКА 10-17  
Инструкции за употреба и съхранение
- RO** AEROTERMĂ 18-25  
Instrucțiuni de utilizare și depozitare
- HR** FEN GRIJALICA 26-33  
Upute za uporabu i skladištenje
- GR** ΑΕΡΟΘΕΡΜΟ 34-41  
Οδηγίες χρήσης και αποθήκευσης
- LT** VENTILIATORINIS ŠILDYTUVAS 42-49  
Naudojimo ir saugojimo instrukcijos
- LV** TERMOVENTILATORS 50-56  
Eksploatācijas un uzglabāšanas instrukcija
- RS** УВЕНТИЛАТОРСКА ПЕЋ 57-63  
нструкции за употреба и складирање



**HL-246VB W**  
230V~ 50Hz 1000/2000W

**!** *Read these instructions before using the appliance and keep this manual at hand for further reference. When acquired by a new owner the manual should accompany the appliance!*

We thank you for choosing HL-246VB W fan heater. This is a product, which provides heating at 1000W or 2000W in cold weather in accordance with the desired temperature conditions in the room. The appliance will

provide long-life service if being correctly maintained and taken care of in accordance with the manual.

#### IMPORTANT SAFETY PRECAUTIONS:

- Before connecting the fan heater, you should check if the voltage on the technical information plate corresponds to the voltage of the main electrical system of the place of use /at home or in the office/. The appliance is intended for the voltage, shown on the technical information plate.

**!** *Children younger than 3 years of age should be kept away from the appliance unless they are under constant supervision.*

*Children from 3 to 8 years of age are allowed to operate the on/off button only, provided that the appliance is installed and ready for operation and the children have been instructed in safe operation of the appliance and they understand all related risks.*

*Children from 3 to 8 years of age MUST NOT: connect the plug to the power socket, make adjustments, clean it or carry out user maintenance operations.*

*This appliance can be used by children older than 8 years of age and people with reduced physical, sensor and mental capabilities, as well as by people with insufficient experience and knowledge in case they are supervised or instructed in safe operation of the appliance and understand the related risks. Children should not be allowed to play with the appliance. Cleaning and user maintenance operations must not be carried out by children without supervision.*

**!** *Some parts of the appliance may get very hot during operation and thus cause burns to users. In case there are children and vulnerable people in the room, special attention should be paid.*

- HL-246VB W fan heater must be installed in accordance with the good professional practices and in accordance with the legislature of the particular state (Electricity Directive of EU and requirements for special installations and places of installation including bathroom or shower box HD60364-7-701:2007(IEC 60364-7- 701:2007)).
- The heater is classified as class II and is provided with IP24 water protection. For that reason it must be mounted in position (VOLUME) 2. That prevents the chance of reach to the control board (switch and thermostat) of the fan heater by a person who is in a shower or in a bath. Minimum permissible distance between the appliance and a water source must not be less than 1 meter! The

appliance is to be mounted on a wall only!

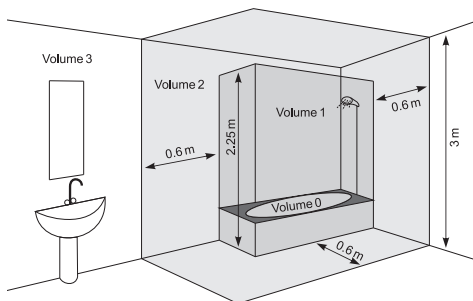

- This appliance must be used only with its main function, which it was intended for, i.e. heating of domestic premises. Every different usage is considered incorrect and hence dangerous. The manufacturer does not assume responsibility for break-downs, caused by incorrect and unreasonable usage. Non-adherence to the safety precautions will render the guarantee invalid
- Do not leave your home, while the appliance is turned on: assure that the switch is in position OFF(0) (turned-off) and the thermostat switch is in position – minimum. Always disconnect the plug of the device from the socket.
- Keep inflammable objects as furniture, cushions, bedding, paper, clothes, curtains etc. at a distance of minimum 100 cm away from the fan heater.
- Do not use the device in areas of usage and storage of inflammable substances. Do not use the device in combustible areas /for example near inflammable gases and aerosols/ - there is a great risk of explosion and fire!
- Do not insert or allow any objects to get into the ventilation openings (inlets and outlets), because that can cause break-down of the appliance or any other damages.
- The appliance is not suitable for animal breeding and is intended only for domestic use!
- Keep the air outlet free from any objects: you should keep a clear distance of at least 1m in front of the heater. Do not allow any objects to get into the air inlet or outlet because that can cause electrical shock, fire or damage of the heating element.
- The most common reason for over-heating is the accumulation of dust and dirt in the appliance. You should clean regularly ventilation openings with a vacuum cleaner. Before cleaning you must disconnect the appliance from the mains. Keep the fan heater always clean.
- You should never touch the appliance with wet or moist hands – there is danger for your life!
- In order to disconnect the plug from the socket outlet when necessary the socket should be accessible all the time!
- You must never pull the electric cord or the appliance itself when disconnecting from the mains
- Warning! The air outlet gets hot when the appliance is operating (more than 80°C).
- Do not cover the appliance. If the appliance is covered there is danger of overheating.
- If the electric cord of this appliance gets damaged you must stop its operation and consult your supplier/retailer for further instructions.
- The electrical system to which the appliance is connected must be provided with automatic safety fuse. The distance between the sockets and the appliance (in turned-off state) must be at least 3mm.
- Grounding is forbidden! After unpacking and before use you must check if the mechanical parts and their gear are in a good state. If you have any doubts you should not use the appliance and search advice from a qualified electrician.
- If the appliance is damaged or not functioning properly you must stop it and not try to repair it yourself. For any type of repairs you must consult the Service Center for post-sale help. There you will have your damaged part replaced with an original spare one. Not obeying this instruction will compromise the appliance safety.
- If you decide to stop using an appliance of that kind it is recommended to make it unusable as you cut the electric cord, after you have disconnected it from the mains. It is also recommended all hazards, related to the appliance to be checked. That is very important if there is a chance the discarded appliance to be used for play by children.
- You should never keep the appliance unnecessarily plugged-in. Disconnect the appliance from the mains if you do not intend to use it for a long time.
- In order to avoid any overheating of the electric cord it is recommended to unreel the whole electric cord.
- **Warning:** Do not use this appliance with a programmer, counter or another device which can automatically turn it on because if the appliance is covered or incorrectly positioned there is a danger of fire.
- Place the electric cord in such a way that it does not hamper the movement of people and not to be stepped on! You must use only approved connection blocks, which are suitable for the appliance, i.e. there is a sign of compliance!
- The electric cord must not be in touch with the hot parts of the appliance!
- You must never move the appliance by pulling it by its electric cord. You must never use the electric cord for moving of other objects.
- Do not reel the electric cord round the appliance! Do not use the appliance with its electric cord reeled – this is also valid if a cable drum is used!
- Do not press the cord and do not stretch it by sharp edges. Do not place the cord over hot plates or in open fire!

## PACKAGE

- After unpacking the appliance you should check if it is not damaged during transportation and if all the components are included! In case that you find out any damage or incomplete package you should connect with your authorized retailer!
- Do not discard the original packing box! It could be used to store the appliance during transportation in order damages to be avoided!
- The disposal of the packing material should be done in the appropriate way! Children should be prevented from playing with the polyethylene bags!

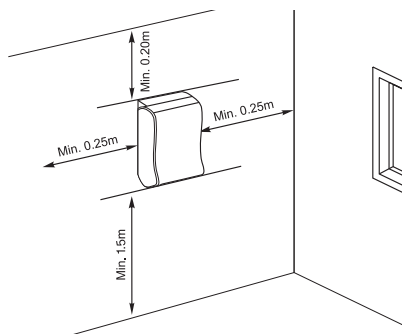

## MOUNTING ON A WALL

1. Please ensure that the walls of the installation location without wires, pipes, etc., to ensure that the device can be securely mounted on the wall
2. The appliance is intended only for vertical wall mounting! Floor or ceiling mounting is forbidden!
3. Never position the appliance right below a socket outlet!
4. The appliance should be assembled and connected by a qualified electrician. The installation process should be isolated from the mains before electrical connection works are to be done.
5. Position the power cord so that it does not hamper free movement of people and not to be stepped on! Use only approved extensions, which are proper to the appliance, i.e. they have a compliance sign!
6. The power cord should not be in touch with hot parts of the appliance!
7. Do not use the appliance in rooms smaller than 4 square meters.

## FIXING TO THE WALL

### **Warning! To prevent damage or the risk of fire:**

- Ensure a sufficient distance from the wall (min. 25 cm at the sides), ceiling (min. 20 cm), floor (min. 1.5 m), fixtures (min. 1 m) or other appliances (min. 1 m).
- Only use the fastening bracket provided for fixing the appliance to the wall, to ensure the necessary distance from the rear wall.

1. Selecting a place to install the appliance
  - on a wall that is sufficiently strong
  - which is somewhat sheltered, so that the appliance is not shaken excessively by strong winds;
  - at least 1 m from people, animals and plants;
  - which complies with the distances shown in the sketch below

**Note:** The appliance is manufactured entirely of rust-proof materials and can be exposed to normal environmental impacts

2. Mark the drill holes according to the diagram:

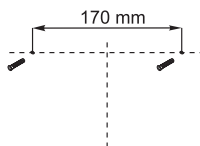

Drill 2 holes with diameter 6 mm in the wall, The drilling depth is approx. 40 mm

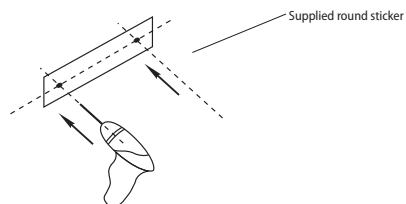

3. Insert a wall plug into each hole.

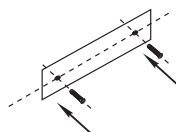

4. Screw two long screws into each hole. Allow the head of the screw 5mm so that the appliance can be hung on these.

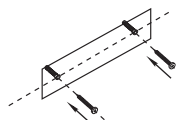

5. Hang the appliance on the screws.

Mark the drill hole for screwing the fastening bracket

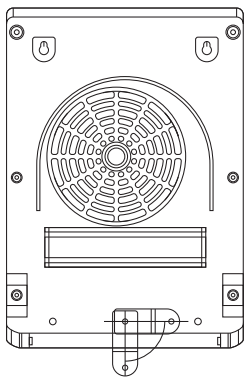

6. Take the appliance off the wall and drill the corresponding hole.

- Using a 6 mm bit, drill a hole to fit the wall plug.
- Insert a wall plug.

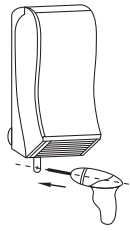

7. Hang the appliance again on the screws.

8. the fastening bracket securely to the wall using a screw.

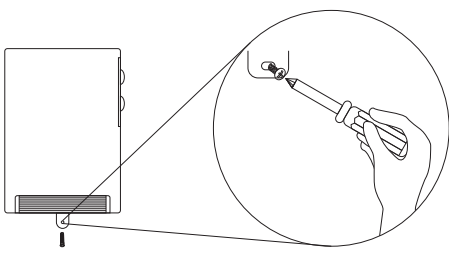

**OPERATING**

**Note:** As the appliance and heating elements are supplied with a thin film of grease, there might be a small amount of smoke and odour the first time the appliance is used. This is not harmful and will stop after a short while. Please ensure in the meantime that there is sufficient ventilation)

**CONTROL PANEL**

**Note:** The screen will be locked when the device is on or in any mode if without any operation after 1 minute. Screen will display Unlock the screen Pressing and holding in 3S

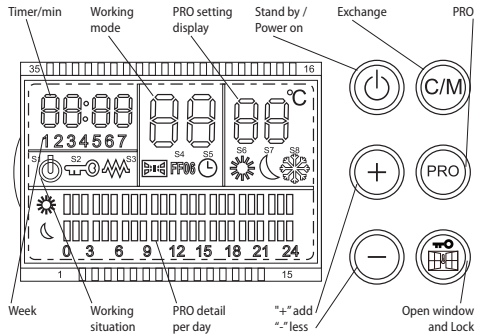

**HEATING OPERATION**

- The device is equipped with a frost protection function which will automatically switch to the high heat output as soon as the room temperature falls below 7°C. When the room temperature reaches 9°C the appliance will automatically switch back to standby mode.
- Activate the main switch to switch the device on. The device is now in standby mode. On the display the symbol for the frost protection function lights up

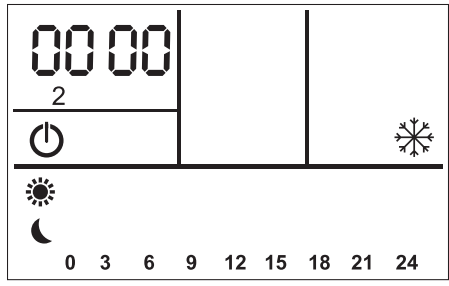

The device now will switch on if the room temperature drops below 7°C.

On the display the symbol for the frost protection function blinks.

- Press the button  $\Psi$ . The device switches on with Fr manual mode. On the display appears Fr

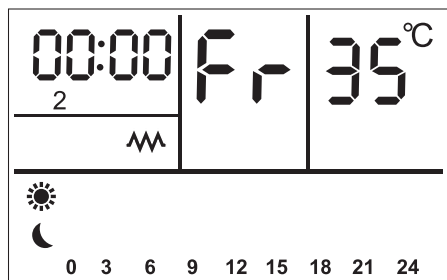

### - Selecting the temperature

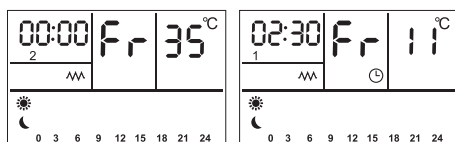

- Use the button "+" to increase the set temperature up to a maximum of 35°C.
- Use the button "-" to reduce the set temperature down to a minimum of 10°C.

The set temperature is shown on the display.

The heater switches off as soon as the room reaches the set temperature. The fan continues to run for several seconds to prevent a build-up of heat.

If the room temperature falls below the set temperature, the heater and fan switch on again automatically

### - Setting the clock

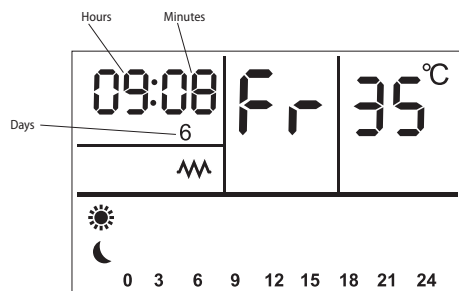

- To switch the clock, press the "C/M" button. The display shows 00:00 and the hours flash.
- Press the "+" button to increase the hours.
- Press the "-" button to reduce the hours.
- Press the "C/M" button again. The minutes flash.
- Press the "+" button to increase the minutes.
- Press the "-" button to reduce the minutes.
- Press the "C/M" button again. The days flash.
- Press the "+" button to increase the days.
- Press the "-" button to reduce the days.

- The appliance has a timer with which you can set the required operating time. The appliance switches off automatically once the operating time has expired

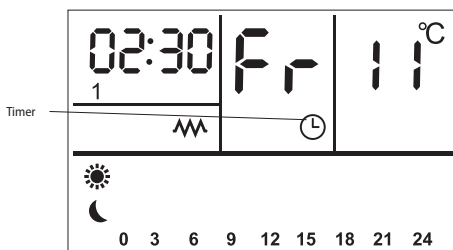

- To switch the timer, press and hold the "C/M" button for 3 sec.
- The display shows  $\odot$  and the hours flash.
- Press the "+" button to increase the hours.
- Press the "-" button to reduce the hours.
- To switch off the timer, press and hold "C/M" button until  $\odot$  is no longer displayed.

### • Programming modes

To switch on the programming mode, press the "PRO".

The display shows P 1

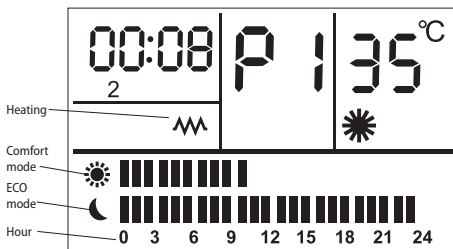

The appliance has seven working modes between P1 and P7.

Press the "+" and "-" button repeatedly until desired working mode is shown on display

**- Comfort mode ☀**

As soon as the temperature in the immediate vicinity of the appliance drops significantly below 9°C, the heating automatically switches on.

As soon as the temperature rises to above 35°C, the heating switches off and display shows room temperature again.

Working power 2000W

**- ECO mode ☾**

As soon as the temperature in the immediate vicinity of the appliance drops significantly below 7°C, the heating automatically switches on.

As soon as the temperature rises to above 35°C, the heating switches off and display shows room temperature again.

Working power 1000W

**- Frost protection mode ❄**

The appliance will prevent the room temperature from dropping below the frost line.

**- POWER OFF mode**

Power off

**- Programming modes (Manual)**

Pressing and holding "P/PRO" for 3 sec. displays "PROG" during P1-P7 working mode to setting.

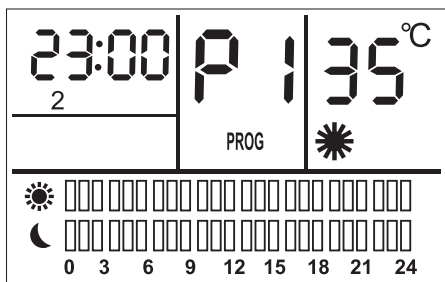

1. Pressing "PROG" to setting the time(1-24H) in each mode
2. Pressing "C/M" to setting the mode in each time.
3. Pressing "+" and "-" to setting different temperature what you want under Comfort and ECO mode.
4. display "- -"when setting OFF
5. Anti-frost in 7°C unadjustable
6. You can choose any mode during P1-P7 in any hour after setting

**SETTING Demonstration:**

0-6H in mode:Comfort mode

Setting different temperature in each hour

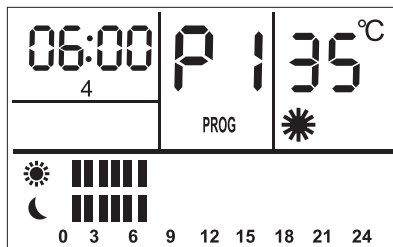

6-12H in mode:Anti-frost

Fix temperature in 7°C

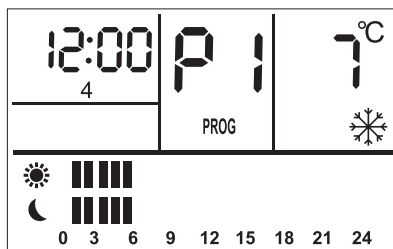

12-18H in mode:"ECO" mode

Setting different temperature in each hour

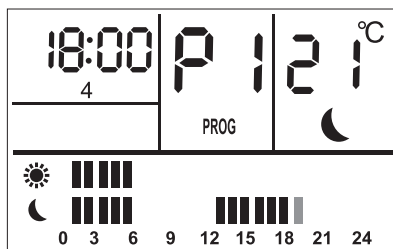

18-24H in mode: OFF

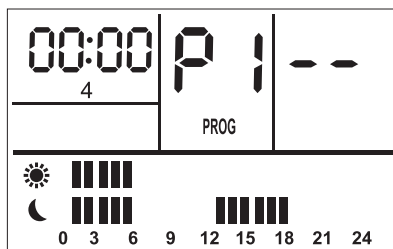

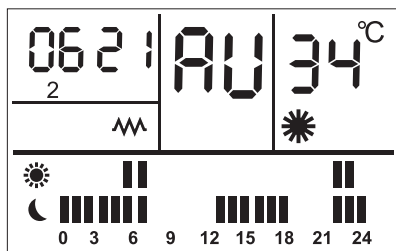



In the manual programming modes, press the "PRO" button, the **P** icon flashes.

1. Use the "+" button and "-" button to set the AU mode.
2. Press the "PRO" button until the "PROG" appears in the display.
3. Use the "+" button and "-" button to set the program number.
4. Press the "C/M" button, the days flash.
5. Use the "+" button and "-" button to set the days.

#### OPEN WINDOW FUNCTION

**Open window Function:** Activated by pressing . When the device works and the environment temperature change in a big range the appliance will shut off automatically. **Pressing again**  will cancel this function.

 **Note:** After 5 seconds the preset is shown continuously in the display and the settings are taken over.

#### OVERHEATING PROTECTION

The in-built overheating protection automatically turns the appliance off in case of an error! In that situation the plug must be disconnected from the mains and the control switch put in position "0". After a short period of cooling the appliance is ready for operation (in about 10-15 minutes)! If that error is repeated – consult an authorized service at your location!

#### CLEANING

- You must first turn off the appliance and disconnect its plug from the socket. Do not use abrasive detergents!
- Clean the body with wet cloth, vacuum cleaner or a brush!
- You must never submerge the appliance under water – there is life danger!
- If the appliance should not be used for a certain period of time it must be secured from excessive dirt and dust by placing it in its original package.
- You must never place the hot appliance in its package!



**Warning: in order to avoid overheating do not cover the appliance!**



#### Instructions for environment protection

Electric appliances out of use contain valuable materials and hence must not be disposed in domestic dumps! We kindly ask you for cooperation and active role in preservation of natural resources by disposing the appliance to the organized buy-back locations (if there are any).



**TABLE 2: INFORMATION REQUIREMENTS FOR ELECTRIC LOCAL SPACE HEATERS**

Model identifier(s): 1.HL-246VB W 2000W/230V~ 50Hz

Item	Symbol	Value 1.	Unit	Item	Unit
Heat output				Type of heat input for electric storage local space heaters only (select one)	
Nominal heat output	$P_{nom}$	2.00	kW	Manual heat charge control, with integrated thermostat	[yes/no]
Minimum heat output (indicative)	$P_{min}$	1.00	kW	Manual heat charge control, with room and/or outdoor temperature feedback	[yes/no]
Maximum continuous heat output (indicative)	$P_{max,C}$	2.00	kW	Electric heat charge control, with room and/or outdoor temperature feedback heat charge control, with integrated thermostat	[yes/no]
Auxiliary electricity consumption				Fan assisted head output	[yes]
At nominal heat output	$eI_{max}$	1.92	kW	<b>Type of heat output/room temperature control (select one)</b>	-
At minimum heat output	$eI_{min}$	0.97	kW	Single stage heat output and no room temperature control	[no]
In standby mode	$eI_{SB}$	0 Stand by 0.0003	kW	Two or more manual stages, no room temperature control	[no]
				With mechanic thermostat room temperature control	[no]
				With electronic room temperature control	[no]
				With electronic room temperature control plus day timer	[no]
				With electronic room temperature control plus week timer	[yes]
				<b>Other control options (multiple selections possible)</b>	
				Room temperature control, with presence detection	[no]
				Room temperature control, with open window detection	[yes]
				With distance control option	[no]
				With adaptive start control	[no]
				With working time limitation	[no]
				With black bulb sensor	[no]

TESY Ltd - Head office  
 1166 Sofia, Sofia Park,  
 Building 16V, Office 2.1. 2nd Floor  
 PHONE: +359 2 902 6666,  
 FAX: +359 2 902 6660,  
 office@tesy.com

**!** Прочетете настоящите инструкции преди да използвате този уред и съхранявайте тези указания за бъдещо ползване. При смяна на собственика, инструкцията трябва да се предава заедно с уреда!

Благодарим Ви, че избрахте Вентилаторна печка HL-246VB W. Това е изделие, което предлага отопление през зимата от 1000W или 2000W в зависимост от нуждите за постигане на комфортна топлина в отопляемото помещение. При правилна експлоатация

и грижа, както е описано в тези инструкции, уредът ще Ви осигури много години полезно функциониране.

### ВАЖНИ ПРЕДПАЗНИ МЕРКИ И ИНСТРУКЦИИ ЗА БЕЗОПАСНОСТ:

- Преди да свържете вентилаторната печка, проверете дали посоченото напрежение върху типовата табелка съответства на напрежението на електрическата мрежа в дома (офиса). Уреда е предназначен само за напрежението посочено на неговата типова табелка.

**!** Деца на по-малко от 3 години, трябва да се държат на разстояние, освен ако не са под непрекъснато наблюдение.

Деца на възраст от 3 години до 8 години могат само да използват бутона вкл./изкл. на уреда, при условие, че уреда е инсталиран и е готов за нормална работа и са били наблюдавани и инструктирани относно използването му по безопасен начин и разбират, че може да е опасно.

Деца на възраст от 3 години до 8 години не трябва да включват уреда в контакта, да го настройват, да го почистват или да извършват потребителска поддръжка.

Този уред може да се използва от деца на възраст над 8 години и лица с ограничени физически, сетивни или умствени способности, или с недостатъчен опит и познания, ако те са наблюдавани или инструктирани относно безопасното използване на уреда и разбират опасностите. Децата не трябва да си играят с уреда. Почистване и потребителска поддръжка не трябва да се прави от деца без наблюдение.

**!** Някои части на този продукт може да станат много горещи и да предизвикат изгаряния. Там където, присъстват деца и уязвими хора, трябва да бъде предоставено специално внимание.

- Вентилаторната печка HL-246VB W трябва да бъде монтирана съобразно с нормалната търговска практика и в съгласие със законодателството на съответната страна (директивите за електричество на ЕО и изискванията за специални монтаж или места включващи бани, или душ кабини HD60364-7-701:2007 (IEC 60364-7-701:2007)).
- Уреда е клас II и е със защита от изпръскване с вода IP24. Поради този факт трябва да се монтира в пространство (volume) 2, за да се избегне възможността от това контролното табло (ключ и терморегулатор) на вентилаторната печка да бъде достигнато от човек който е под душа или във ваната. Минималното разстояние от уреда до воден източник трябва да бъде не по малко от 1 метър и

уреда да бъде задължително монтиран на стената!

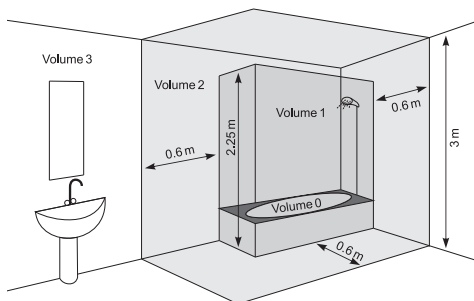

- Този уред трябва да се използва само по предназначението, за което е бил предвиден, т.е. да отоплява битови помещения. Всяка различна употреба да се счита за неправилна и следователно опасна. Производителят не може да носи отговорност за повреди, произтичащи от неправилна и неразумна употреба. Неспазване на информацията за безопасност ще направи невалидна поетата гаранция за уреда!
- Не напускайте дома си, докато уреда е включен: уверете се, че ключа е изключено положение, а терморегулатора е в минимум позиция. Винаги изваждайте щепсела на уреда от контакта.
- Дръжте запалими предмети, като мебели, възглавници, спално бельо, хартия, дрехи, пердетата и т.н. на разстояние от поне 100 см далеч от вентилаторната печка.
- Не използвайте уреда в зони където се използват или съхраняват огнеопасни вещества. Не използвайте уреда в зони със запалими атмосфери (например: в близост до запалими газове или аерозоли) - съществува много голяма опасност от експлозия и пожар!
- Не вкарвайте и не допускайте чужди тела да попаднат в отворите за вентилация (входящи или изходящи), тъй като това може да доведе до повреда на уреда или други щети.
- Уреда не е подходящ за отглеждане на животни, и същия е предвиден само за домашно ползване!
- Пазете изхода на въздушен поток свободен от предмети: поне на разстояние от 1 м пред печката. Не допускайте навлизането на всякакви предмети в отвора за входящ въздух или в отвора за изходящ въздух, тъй като това ще причини токов удар, пожар или повреда в нагревателя.
- Най-често срещаната причина за прегряване е натрупването на мръс и прах в уреда. Редовно почиствайте с прахосмукачка вентилационните отвори, като преди това задължително изключите уреда от електрическата мрежа. Пазете вентилаторната печка чиста.
- Никога не пипайте уреда с мокри или влажни ръце - съществува опасност за живота!
- Контактът трябва да бъде достъпен по всяко време, за да може щепсела да бъде освобождаван при нужда възможно най-бързо!
- Никога не теглете захранващия шнур или самия уред при разкачане от мрежата.
- Обърнете внимание! Изхода на въздух се загрява по време на работа (повече от 80°C).
- Не покривайте уреда. Ако е покрит има опасност от прегряване.
- Ако кабелът на този уред е повреден, преустановете употребата му и се свържете с доставчика/продавача за допълнително инструкции
- Електроинсталацията към която се свързва уреда трябва да бъде снабдена с автоматичен предпазител, при който разстоянието между контактите когато е изключен трябва да бъде най-малко 3мм.
- Забранява се заземяване! След разопаковане и преди употреба, проверете дали механичните части и всички техни приспособления са в добро състояние. Ако имате съмнение, не използвайте уреда и се посъветвайте с квалифициран електротехник.
- Ако уреда не е в ред или неправилно функционира, спрете го и не го ремонтирайте. За всякакви ремонти се обърнете за съдействие към Сервизния Център за обслужване след продажба. Само там ще подменят дефектиралата част с оригинална резервна такава. Не спазването на това условия ще компроментира безопасността на уреда.
- Ако решите да престанете да използвате уред от този тип, препоръчва се да го направите неизползваем, като срежете шнура, след като сте го разкачили от мрежата. Препоръчва се още всички опасности, свързани с уреда да бъдат обезопасени, особено за деца, които биха могли да използват амортизираното устройство (уред) за игра.
- Никога не оставяйте ненужно уреда включен. Изключвайте го от захранващата мрежа, когато няма да го ползвате дълго време.
- За да се избегне опасно прегряване на захранващия шнур, се препоръчва напълно да се развие захранващия шнур.
- **Внимание:** Не използвайте този уред с програматор, брояч или друг уред който автоматично го включва тъй като ако уреда е покрит или неправилно поставен съществува опасност от пожар.
- Поставете захранващия шнур, така че да не пречи на движението на хората и да не бъде настъпван! Използвайте само одобрени удължители, които са подходящи за уреда, т.е. имат знак за съответствие!

- Захранващия шнур не трябва да влиза в допир с горещите части на уреда!
- Никога не премествайте уреда, като го дърпате за шнура както и не използвайте шнура за пренасяне на предмети!
- Не навивайте шнура около уреда! Не използвайте уреда с намотан шнур - това важи особено за използване на барабан за навиване на кабел!
- Не пречупвайте шнура и не го дърпайте през остри ръбове и не го поставяйте върху горещи плочи или открит огън!

## ОПАКОВКА

- След разпаковане на уреда, проверете дали при транспортирането не е увреден и дали е напълно окомплектован! В случай че бъде констатирана повреда или непълна доставка, свържете се с Вашия упълномощен продавач!
- Не изхвърляйте оригиналната кутия! Тя би могла да се използва за съхранение и транспортиране, за да се избегнат повреди от превозването!
- Изхвърлянето на опаковачния материал трябва да става по подходящ начин! Децата трябва да се пазят да не си играят с полиетиленовите торби!

## МОНТИРАНЕ НА СТЕНА

- Моля, уверете се , че стените на мястото за монтиране на уреда са без проводници, тръби и т.н, за да се гарантира , че уредът може да бъде монтиран безопасно на стената.
- Уреда е предназначен единствено за вертикален монтаж на стена! Забранява се монтиране на под или таван!
- Никога не поставяйте уреда директно под контакт!
- Уредът трябва да се сглоби и свърже от правоспособен електротехник. Инсталирането трябва да бъде изолирано от подаването на ток преди извършване на електрическата работа.
- Поставете силовия кабел, така че да не пречи на движението на хората и да не бъде настъпван! Използвайте само одобрени удължители, които са подходящи за уреда, т.е. имат знак за съответствие!
- Силовият кабел не трябва да влиза в допир с горещите части на уреда!
- Не използвайте уреда в помещения с площ по-малка от 4м<sup>2</sup>.

## МОНТАЖ НА СТЕНА

**Внимание! За да избегнете нанасяне на щети или риск от пожар:**

- Осигурете достатъчно разстояние от стената (минимум 25 см от двете страни), тавана (минимум 20 см), пода (минимум 1,5 м), фитинги (минимум 1 м) или други уреди (минимум 1 м).
- За монтиране на уреда на стената, използвайте само планката за окачване, предоставена в комплекта, за да осигурите необходимото разстояние между него и стената.

### 1. Избор на място за монтиране на уреда

- на стена, която е достатъчно здрава
- закътано място, където уредът няма да бъде изложен на прекалено силни ветрове;
- на поне 1 м от хора, животни и растения;
- мястото да отговаря на разстоянията, посочени на чертежа по-долу;

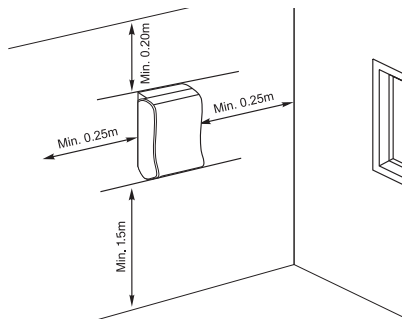

**Забележка:** Уредът е произведен изцяло от устойчиви на ръжда материали и може да бъде излаган на обичайните въздействия на околната среда

### 2. Отбележете местата на отворите, които ще пробиете, съгласно чертежа:

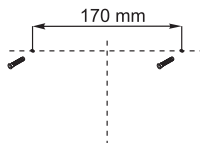

Пробийте 2 отвора с диаметър 6 мм в стената. Дълбочината на пробиване трябва да бъде около 40 мм

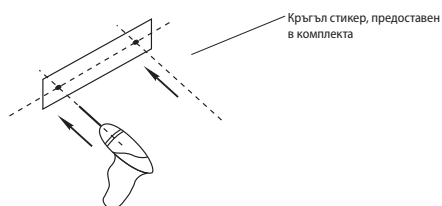

3. Поставете по един дюбел във всеки отвор.

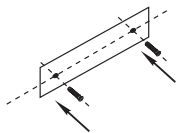

4. Завийте два дълги винта във всеки отвор. Оставете главите на винтовете да стърчат 5мм, за да можете да закачите уреда на тях.

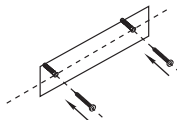

5. Закачете уреда на винтовете.

Отбележете мястото, където трябва да пробие отвор за завинтане на планката за окачване

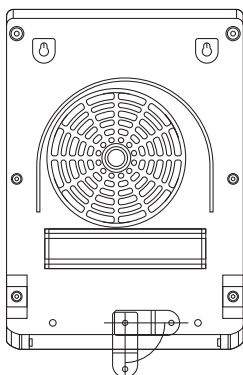

6. Свалете уреда от стената и пробийте съответните отвори.

- Използвайте свредло 6 мм, за да пробие отвор в стената.
- Поставете дюбел.



7. Отново окачете уреда на винтовете.

8. здраво планката за окачване към стената като използвате отвертка.

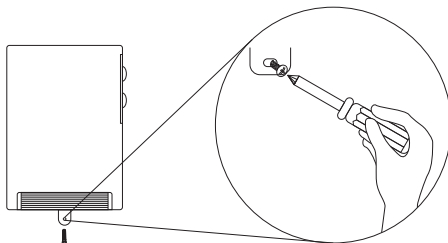

### РАБОТА С УРЕДА

**Забележка:** Тъй като по нагревателя на уреда има нанесен тънък слой грес, възможно е да има малко количество дим и мирис при първото използване на уреда. Това не е опасно и след кратко време ще спре. Междувременно е необходимо да осигурите достатъчна вентилация

### КОНТРОЛЕН ПАНЕЛ

**Забележка:** Екранът се заключва, когато уредът е включен или се заключва 1 минута, след като е преминал в който и да е режим. На екрана се показва Можете да отключите екрана като натиснете и задържите за 3 секунди бутона

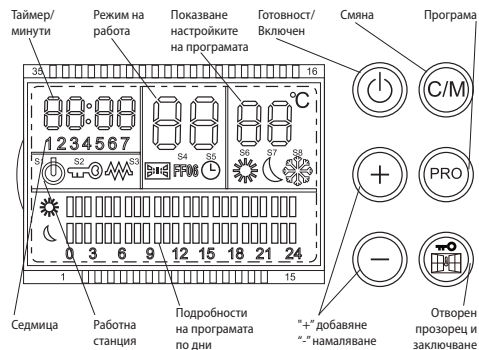

## РЕЖИМ НАГРЯВАНЕ

- Уредът е снабден с функция против замръзване, която автоматично ще превключи на силно топлоотдаване веднага щом температурата в помещението падне под 7°C. Когато температурата в помещението достигне 9°C уредът автоматично ще премине отново в режим готовност (standby).
- Включете уреда от главния ключ. При включването си уредът е в режим готовност. На дисплея се показва символът на функцията против замръзване ❄️.

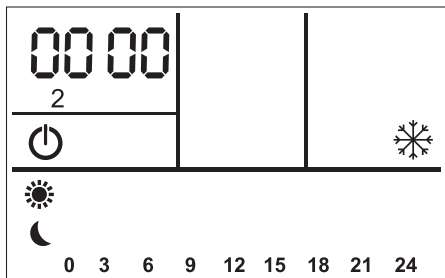

Уредът ще се включи, ако температурата в помещението падне под 7°C.

На дисплея символът на функцията против замръзване ❄️ мига.

- Натиснете бутона . Уредът се включва в ръчен режим Fr. На дисплея се показва Fr

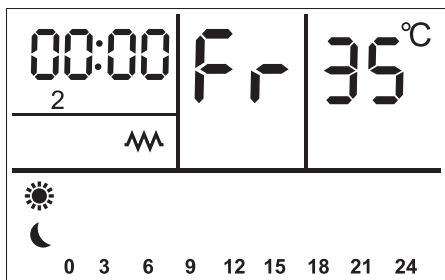

### - Избор на температура

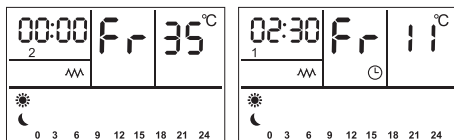

1. Използвайте бутона "+", за да настроите температурата до максимум 35°C.
2. Използвайте бутона "-", за да намалите

зададената температурата до минимум 10°C.

Зададената температура се показва на дисплея.

Отоплителният уред се изключва, когато температурата в помещението достигне зададената температура. Вентилаторът продължава да работи за още няколко секунди, за да се избегне прегряване.

Ако температурата в помещението падне под зададената температура, нагревателят и вентилаторът автоматично се включват отново

### -Настройване на часовника

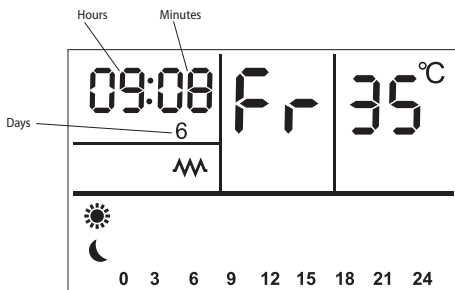

1. За да преминете към часовника, натиснете бутона "C/M".

Дисплеят показва 00:00 и часът мига.

2. Натиснете бутона "+", за да увеличите часа.
3. Натиснете бутона "-", за да намалите часа.
4. Натиснете отново бутона "C/M". Минутите мигат.
5. Натиснете бутона "+", за да увеличите минутите.
6. Натиснете бутона "-", за да намалите минутите.
7. Натиснете отново бутона "C/M". Денят мига.
8. Натиснете бутона "+", за да увеличите деня.
9. Натиснете бутона "-", за да намалите деня.

- Уредът има таймер, с който можете да зададете необходимото време, през което да работи. Уредът автоматично се изключва, когато изтече зададеното му време за работа

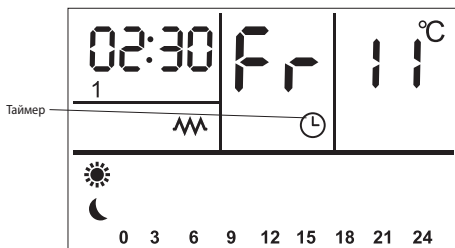

1. За да преминете към таймера, натиснете и

задръжете за 3 секунди бутона "С/М".

- Дисплеят показва ☺ и часът мига.
- Натиснете бутона "+", за да увеличите часа.
- Натиснете бутона "-", за да намалите часа.
- За да изключите таймера, натиснете и задръжете бутона "С/М" докато на дисплея вече не се показва ☺.

- Програмни режими

За да преминете към програмен режим, натиснете бутона "PRO".

На дисплея се показва P :

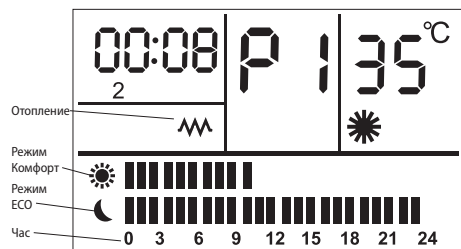

Уредът има седем програмни режима от P1 до P7.

С помощта на "+" и "-" можете да достигнете до желанния режим, който се показва на дисплея

**- Режим "Комфорт" \***

Веднага щом температурата в непосредствена близост до уреда падне значително под 9°C, уредът автоматично започва да отоплява.

Веднага щом температурата достигне 35°C, отоплението се изключва и на дисплея отново се показва температурата на помещението.

Работна мощност: 2000 W

**- Режим "ЕСО" ☾**

Веднага щом температурата в непосредствена близост до уреда падне значително под 7°C, уредът автоматично започва да отоплява.

Веднага щом температурата достигне 35°C, отоплението се изключва и на дисплея отново се показва температурата на помещението.

Работна мощност: 1000W

**- Режим "Защита от замръзване" ❄**

Уредът няма да позволи температурата в помещението да падне под границата на замръзване.

**- Режим "Изключено захранване"**

Power off – изключено захранване

**- Програмни режими (ръчни)**

Натиснете и задръжете за 3 секунди бутона "P/PRO", на дисплея се показва "PROG" за настройване на режими от P1 до P7.

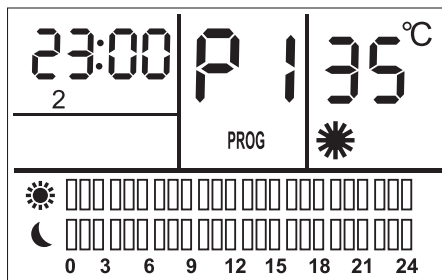

- Натиснете "PROG", за да зададете времето (1-24 часа) за всеки режим.
- Натиснете "С/М", за да настроите режима за всеки от часовете.
- С помощта на бутоните "+" и "-" задайте различна температура, каквато желаете за режими "Комфорт" и "ЕСО".
- На дисплея се показва "- -", когато няма зададена температура.
- В режим "Против замръзване" зададената температура от 7°C не може да бъде променена.
- Можете да изберете който и да е режим от P1 до P7, за който и да е час, след като направите настройките.

**Пример за настройване:**

0-6 ч. в режим: "Комфорт"

Задаване на различна температура за всеки час

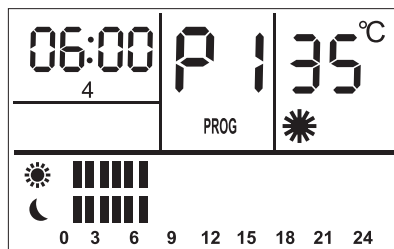

6-12 ч. в режим: "Против замръзване"

Фиксирана температура 7°C

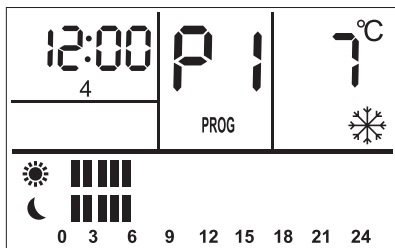

12-18 ч. в режим: "ECO"

Задаване на различна температура за всеки час

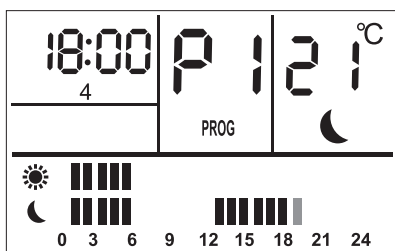

18-24 ч. в режим: "Изключен" (OFF)

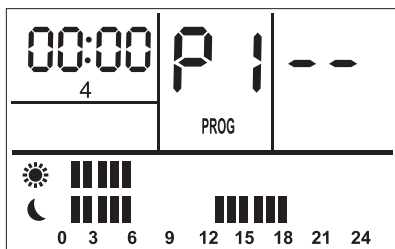

Режим "AU"

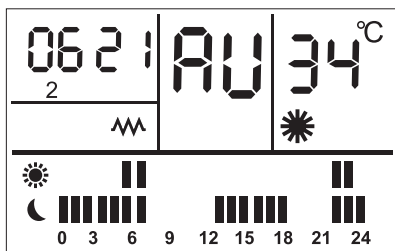



При ръчни програмни режими натиснете бутона "PRO" и на екрана мига P ↓.

1. С помощта на бутоните "+" и "-" настройте режим "AU".
2. Натиснете бутона "PRO" докато на дисплея се

появи "PROG".

3. С помощта на бутоните "+" и "-" задайте номера на програмата.
4. Натиснете бутона "C/M", на дисплея мигат дните.
5. С помощта на бутоните "+" и "-" настройте дните.

### ФУНКЦИЯ "ОТВОРЕН ПРОЗОРЕЦ"

**Функция "Отворен прозорец":** Активира се като натиснете бутона . Когато уредът работи и температурата на околната среда се променя драстично, уредът автоматично ще се изключи. Можете да деактивирате тази функция като натиснете отново бутона .

**Забелжка:** След 5 секунди предварително зададените настройки се показват на дисплея и тези настройки стават активни.

### ЗАЩИТА ОТ ПРЕГРЯВАНЕ

Вградената защита от прегряване автоматично изключва уреда в случай на грешка! В този случай, щепсела трябва да бъде разкачен от контакта, а контролите зададени на "0" след кратка фаза на охлаждане, уреда отново е готов за ползване (около 10-15 минути)! Ако грешката се повтаря – свържете се с оторизиран сервиз във вашето населено място!

### ПОЧИСТВАНЕ

- Задължително първо изключете уреда от ключа и извадете щепсела от контакта в стената. Не използвайте абразивни почистващи препарати!
- Почиствайте корпуса с влажна кърпа, прахосмукачка или четка.
- Никога не потапяйте уреда във вода - съществува опасност за живота!
- Ако за известно време уреда няма да се използва, той трябва да се предпази от прекомерно напращане и замърсяване, като се прибере в оригиналната си опаковка.
- Никога не прибирайте топъл уред в опаковка му!



**Внимание: за да се избегне прегряване, не покривайте уреда!**



### Указания за опазване на околната среда

Старите електроуреди съдържат ценни материали и поради това не трябва да се изхвърлят заедно с битовата смет! Молим Ви да съдействате с активния си принос за опазване на ресурсите и околната среда и да предоставите уреда в организирани изкупвателни пунктове(ако има такива).



**ТАБЛИЦА 2: ИЗИСКВАНИЯ КЪМ ИНФОРМАЦИЯТА ЗА ЕЛЕКТРИЧЕСКИ ЛОКАЛНИ ОТОПЛITЕЛНИ ТОПЛОИЗТОЧНИЦИ**
**Идентификатори на модела:** 1.HL-246VB W 2000W/230V~ 50Hz

Позиция	Символ	Стойност 1.	Мерна единица	Позиция	Мерна единица
Топлинна мощност				Вид топлинно зареждане, само за електрически акумулиращи локални отоплителни топлоизточници (изберете един)	
Номинална топлинна мощност	$P_{nom}$	2.00	kW	ръчен регулатор на топлинното зареждане с вграден термостат	[да/не]
Минимална топлинна мощност	$P_{min}$	1.00	kW	ръчен регулатор на топлинното зареждане с обратна връзка за температурата в помещението и/или навън	[да/не]
Максимална непрекъсната топлинна мощност	$P_{max,C}$	2.00	kW	електронен регулатор на топлинното зареждане с обратна връзка за температурата в помещението и/или навън	[да/не]
Спомагателно потребление на електроенергия				отдавана чрез обдухване топлинна енергия	[Да]
При номинална топлинна мощност	$e_{lmax}$	1.92	kW	<b>Вид топлинна мощност/регулиране на температурата в помещението (изберете един)</b>	
При минимална топлинна мощност	$e_{lmin}$	0.97	kW	една степен на топлинна мощност и без регулиране на температурата в помещението	[не]
В режим готовност	$e_{lSB}$	0 Stand by 0.0003	kW	Две или повече ръчни степени, без регулиране на температурата на помещението	[не]
				с механичен термостат за регулиране на температурата в помещението	[не]
				с електронен регулатор на температурата в помещението	[не]
				електронен регулатор на температурата в помещението и денонощен таймер	[не]
				електронен регулатор на температурата в помещението и седмичен таймер	[Да]
				<b>Други варианти за регулиране (възможен е повече от един избор)</b>	
				регулиране на температурата в помещението с откриване на човешко присъствие	[не]
				регулиране на температурата в помещението с откриване на отворен прозорец	[Да]
				с възможност за дистанционно управление	[не]
				с адаптивно управление на пускането в действие	[не]
				с ограничение на времето за работа	[не]
				с датчик във вид на черна полусфера	[не]

ТЕСИ ООД - Главен офис

1166 София, София парк,

Сграда 16V, Офис 2.1. 2-ри етаж

Телефон: +359 2 902 6666,

Факс: +359 2 902 6660,

office@tesy.com

**!** *Citiți instrucțiunile de utilizare înaintea utilizării produsului. Păstrați instrucțiunile de utilizare pe toată durata de viața a produsului, pentru eventuale consultări ulterioare. La schimbarea proprietarului, instrucțiunile trebuie să fie transmise, împreună cu aparatul!*

Vă mulțumim pentru alegerea aerotermei HL-246VB W. Acest produs oferă încălzire în timpul iernii de 1000W sau 2000W în funcție de nevoile de încălzire în încăperea

încălzită. Cu utilizare și îngrijire adecvată, așa cum este descris în aceste instrucțiuni, unitatea vă va oferi mulți ani de funcționare utilă.

#### PRECAUȚII IMPORTANTE:

- Înainte de a conecta aparatul de încălzire, verificați dacă tensiunea de pe plăcuța de tip corespunde cu tensiunea de alimentare în casa (biroul) Dvs. Aparatul este conceput numai pentru tensiunea, indicată pe plăcuța de tip.

**!** *Trebuie ținut departe de copiii ce nu au împlinit 3 ani, cu excepția cazului în care acestea sunt sub supraveghere constantă.*

*Copiii în vârstă între 3 și 8 ani pot folosi doar butonul porn./opr. a aparatului cu condiția ca aparatul este instalat și este gata pentru funcționarea normală și au fost monitorizate și instruite cu privire la utilizarea acestuia în condiții de siguranță și înțeleg că ar putea fi periculos.*

*Copiii în vârstă între 3 și 8 ani nu trebui să pună cablul aparatului în priză, să-l seteze sau să efectueze întreținerea.*

*Acest aparat nu este destinat utilizării de către persoane (inclusiv copii mici), cu capacități fizice, senzoriale sau mentale reduse, precum și lipsa de experiență și cunoștințe cu excepția cazului în care au văzut sau au fost dat instrucțiuni cu privire la utilizarea aparatului de către o persoană responsabilă pentru siguranța lor! Nu lăsați copiii mici să se joace cu aparatul! Curățarea și întreținerea nu trebui să fie făcută de către copii nesupravegheați.*

**!** *Unele părți acestui aparat pot deveni foarte fierbinți și pot cauza arsuri. Acolo unde sunt copii și persoane vulnerabile trebuie să se acorde o atenție deosebită*

- Aeroterma trebuie să fie montată în conformitate cu practica comercială normală și în conformitate cu legile țării (directive pentru energie electrică și cerințele CE pentru instalații speciale sau locații, inclusiv bai sau cabine de dușuri HD60364-7-701 2007 (IEC 60364-7-701:2007)).
- Aparatul este clasă II și este cu protecție împotriva stropirii cu apă IP24. Datorită acestui fapt trebuie să fie montată într-o încăpere (volum) 2, pentru a evita posibilitatea panoul de control (comutator și termostat) a aerotermei să fie ajuns de persoana care se află în duș sau cadă. Distanța minimă între aparat și sursă de apă ar trebui să fie de cel puțin 1m iar aparatul trebuie să fie neapărat montat pe perete!

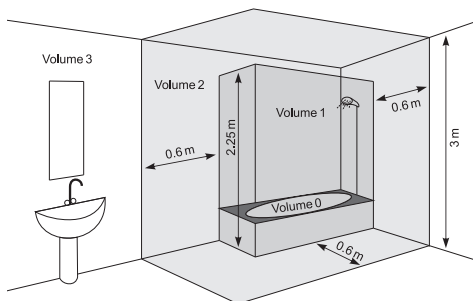

- Acest aparat trebuie folosit numai în scopul pentru care au fost achiziționate, și anume a încălzi camere de utilitate. Orice altă utilizare poate fi considerată improprie și, prin urmare, periculoasă. Producătorul nu poate fi tras la răspundere pentru pagubele rezultate din utilizarea incorectă și nerezonabilă. Nerespectarea informațiilor de siguranță va anula garanția aparatului ingerat!
- Nu plecați de acasă atunci când aparatul este pornit: asigurați-vă că comutatorul este în poziția oprit și termostatul este în poziția minimă. Scoateți întotdeauna ștecherul de la priză de alimentare.
- Păstrați o distanță între convectorul și obiectele inflamabile, cum ar fi mobila, perne, lenjerie de pat, hârtie, îmbrăcăminte, perdele, de cel puțin 100 de cm.
- Nu utilizați aparatul în zonele în care sunt utilizate sau depozitate substanțe inflamabile. Nu utilizați aparatul în zone cu atmosfere inflamabile (de exemplu: în apropierea gazelor inflamabile sau aerosolilor) - există un pericol extrem de explozie și incendiu!
- Nu introduceți sau nu permiteți obiecte străine să cadă în orificiile de ventilație (de intrare sau de ieșire), deoarece acest lucru va provoca un șoc electric, incendiu sau deteriorarea aparatului.
- Aparatul nu este potrivit pentru utilizare în creșterea animalelor, acesta este destinat numai pentru uz casnic!
- Feriți deschiderea de evacuare a aerului liberă de obiecte: cel puțin la o distanță de 1 m în fața încălzitorului. Nu introduceți sau nu permiteți obiecte străine să cadă în orificiile de ventilație (de intrare sau de ieșire), deoarece acest lucru va provoca un șoc electric, incendiu sau deteriorare a ventilatorului.
- Cea mai frecventă cauză de supraîncălzire este acumularea de scame și praf în unitate. Curățați regulat cu aspirator orificiile de ventilare, dar înainte de aceasta scoateți aparatul de la rețeaua de alimentare. Păstrați aerpoterma curată.
- Nu atingeți aparatul cu mâini ude - există pericol pentru viață!
- Priză trebuie să fie ușor accesibilă pentru a scoate ștecherul când este nevoie cât mai repede posibil!
- Nu trageți niciodată de cablul de alimentare sau de aparatul pentru a-l deconecta de la priză..
- ATENȚIE! Aerul de evacuare este încălzit în timpul funcționării (mai mult de 80°C).
- Nu acoperiți aparatul. Dacă este acoperit există pericol de supraîncălzire.
- Dacă cablul acestui aparat este deteriorat, opriți utilizarea și luați legătura cu furnizorul/vanzătorul pentru instrucțiuni suplimentare.
- Instalația electrică la care se conectează aparatul trebuie să fie dotată cu o siguranță automată, la care distanța între contactele, atunci când este oprit, trebuie să fie cel puțin 3 mm.
- Este interzisă împământarea! După despachetare și înainte de utilizare, verificați dacă toate componentele mecanice și accesoriile lor sunt în stare bună. Dacă aveți îndoieli, nu folosiți acest produs și consultați un electrician calificat.
- În cazul în care unitatea nu este în ordine sau funcționează defectuos, opriți - și nu reparați. Pentru orice reparații, pentru asistența contactați Centrul de Servicii pentru servicii post-vanzare. Numai acolo vor înlocui piesa defectuoasă cu piesă originală. Nerespectarea acestei condiții ar putea compromite siguranța aparatului.
- Dacă decideți să nu mai utilizați un dispozitiv de acest tip, se recomandă să - faceți inutilizabil, să tăiați cablul, după ce l-ați deconectat de la sursa de alimentare. Se recomandă toate pericolele asociate cu aparatul să fie protejate, în special pentru copiii care ar putea folosi dispozitivul amortizat(dispozitiv) pentru a se juca cu el.
- Niciodată nu lăsați aparatul pornit inutil. Deconectați-l din rețeaua de alimentare, dacă nu-l veți folosi o perioadă lungă de timp.
- Pentru a evita supraîncălzirea periculoasă a cablului de alimentare, se recomandă deconectare completă a cablului de alimentare.
- **Atenție:** Nu conectați aparatul la un cronometru, programator sau orice alt dispozitiv care conectează aparatul automat, pentru că există riscul de a lua foc dacă aeroterma este acoperită sau poziționată incorect.
- Conectați cablul de alimentare astfel încât să nu împiedice circulația persoanelor și să nu fie călcat! Utilizați numai prelungitoare aprobate, care sunt adecvate pentru acest instrument, adică au semn de conformitate!
- Cablul de alimentare nu trebuie să vină în contact cu părțile fierbinți ale aparatului!
- Niciodată nu mutați aparatul trăgând de cablu și nu utilizați cablul pentru a transporta obiecte!!
- Nu înfășurați cablul de alimentare în jurul aparatului! Nu utilizați aparatul cu cablu înfășurat - acest lucru este valabil mai ales pentru utilizarea unui tambur pentru înfășurarea cablurilor!
- Nu striviți cablul și nu-l trageți peste muchii ascuțite. Nu-l amplasați deasupra unor plite încinse sau deasupra flăcărilor!

## AMBALAJ

- După despachetarea aparatului, verii cați integralitatea acestuia și existența unor eventuale deteriorări apărute la transport. În cazul constatării unei deteriorări sau al unei livrări incomplete, contactați distribuitorul autorizat!
- Nu aruncați cutia originală! Aceasta poate fi utilizată la depozitare și mutare pentru evitarea deteriorărilor la transport!
- Evacuați materialul ambalajului la deșeuri într-un mod corespunzător! Nu lăsați pungile de plastic la îndemâna copiilor!

## MONTARE PE PERETE

1. Vă rugăm să vă asigurați, că pereții, la locul de fixare a aparatului, nu au în ele cabluri, țevi etc., pentru a se asigura, că aparatul poate fi montat în siguranță pe perete.
2. Aparatul este destinat exclusiv pentru montare verticală pe perete! Este interzisă montarea pe podea sau tavan!
3. Nu așezați niciodată aparatul direct sub priza!
4. Montajul și conectarea trebuie efectuată de către un electrician autorizat. Instalarea trebuie să fie izolată de la sursa de energie electrică înainte de efectuarea lucrărilor electrice.
5. Conectați cablul de alimentare astfel încât să nu împiedice circulația persoanelor și să nu fie călcat! Utilizați numai prelungitoare aprobate, care sunt adecvate pentru acest instrument, adică au semn de conformitate!
6. Cablul de alimentare nu trebuie să intre în contact cu părțile fierbinți ale aparatului!
7. Nu utilizați aparatul în încăperi cu o suprafață mai mică de 4m<sup>2</sup>.

## MONTAJ PE PERETE

**Atenție! În vederea evitării producerii unor daune sau a riscului de incendiu:**

- Asigurați o distanță suficientă de la perete (minim 25 cm pe ambele părți), tavan (minim 20 cm), podea (minim 1,5 m), racorduri (minim 1 m) sau alte aparate (minim 1 m).
  - Atunci când montați aparatul pe perete folosiți numai placa de suspendare, prevăzută în set, pentru a asigura distanța necesară dintre acesta și peretele.
1. Избор на място за монтиране на уреда
    - pe un perete care este suficient de solid
    - într-un loc în care aparatul va fi ferit de vânturi extrem de puternice;
    - cel puțin la o distanță de 1 metru de la oameni, animale și plante;

- locul trebuie să corespundă distanțelor indicate în desenul de mai jos;

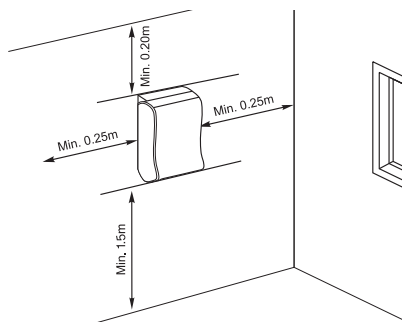

**Nota:** Aparatul este realizat în întregime din materiale rezistente la rugină și poate să fie expus la efectele de mediu normale

2. Marcați locurile găurilor pe care le veți face conform desenul:

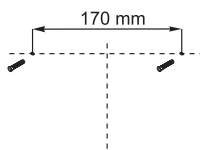

Faceți două găuri în perete cu diametru de 6 mm. Adâncimea de găurire trebuie să fie de aproximativ 40 mm

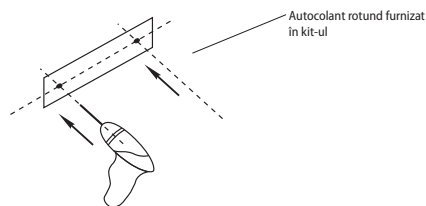

3. Puneți câte un diblu în fiecare gaură.

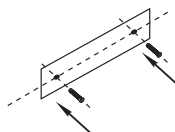

4. Înșurubați în fiecare gaură două șuruburi lungi. Lăsați capetele șuruburilor să iese înafara cu cel puțin 5 mm pentru a putea suspenda aparatul pe ele.

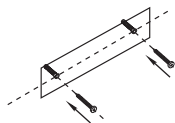

## 5. Suspențați aparatul pe șuruburile.

Marcați locul în care trebuie făcută gaura pentru montarea plăcii de susținere

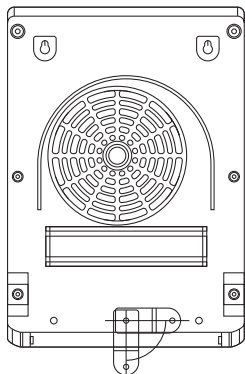

## 6. Dați jos aparatul de pe perete și faceți găurile respective.

- Folosiți un burghiu de 6 mm pentru a face gaură în perete.
- Puneți un diblu.

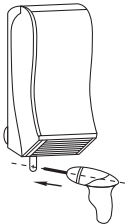

## 7. Suspențați din nou pe șuruburi aparatul.

- 8. Fixați bine placa de susținere pe perete cu ajutorul unei șurubelnițe.

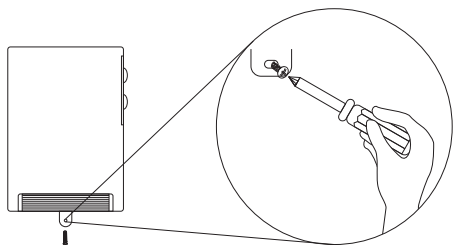

## FOLOSIREA APARATULUI

**Nota:** Deoarece pe încălzitorul aparatului a este aplicat un strat subțire de unsoare este posibil să apară o cantitate mică de fum și de miros atunci când porniți aparatul pentru prima dată. Acesta nu este periculos și peste puțin timp se va opri. Între timp este necesar să asigurați o ventilare adecvată.

## PANOU DE CONTROL

**Nota:** Ecranul se va bloca după pornirea aparatului sau se va bloca la un 1 minut de la trecerea în orice regim. Pe ecran se va afișa . Puteți debloca ecranul prin apăsarea și ținerea apăsat timp de 3 secunde a butonului .

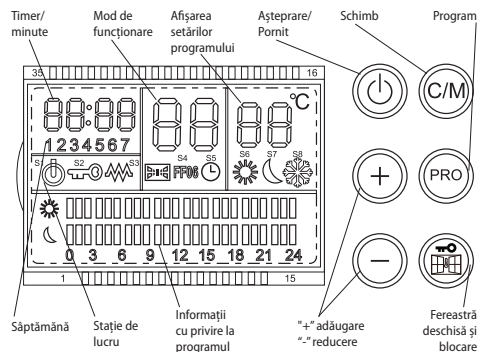

## REGIM DE ÎNCĂLZIRE

- Aparatul este dotat cu funcțiune împotriva înghețării care se va porni automat în regim de încălzire intensă atunci când temperatura din încăperea va scade sub 7°C. Atunci când temperatura din încăperea va scade ajunge 9°C aparatul din nou va trece automat în regim de așteptare (standby).
- Porniți aparatul de la întrerupătorul principal. Imediat după pornire aparatul va trece în regim de așteptare. Pe ecran se va afișa simbolul funcției împotriva înghețării .

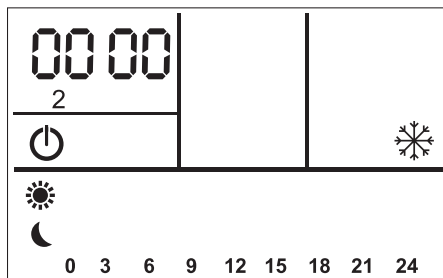

**RO** Aparatul se va porni atunci când temperatura din încăperea va scade sub 7°C.

Pe ecran simbolul funcției împotriva înghețării ❄ și va clipi.

- Apăsați butonul **⏻**. Aparatul se va porni în regim manual Fr. Pe ecran va apărea Fr

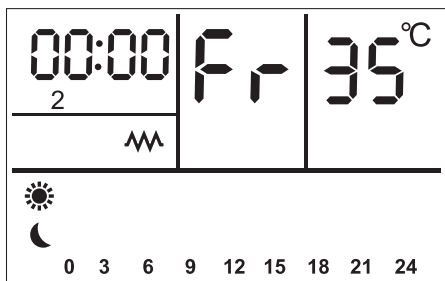

### - Selectarea temperaturii

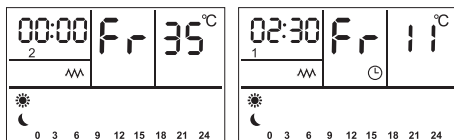

1. Folosiți butonul "+", pentru a seta temperatura la maxim 35°C.
2. Folosiți butonul "-", pentru a seta temperatura programată la minim 10°C.

Temperatura setată se va afișa pe ecran.

Aparatul de încălzire se va opri atunci când temperatura din încăperea ajunge temperatura setată. Ventilatorul va continua să lucreze încă timp de câteva secunde pentru a evita supraîncălzirea.

În cazul în care temperatura din încăperea va scade sub temperatura setată, încălzitorul și ventilatorul se vor porni din nou automat.

### -Setarea ceasului

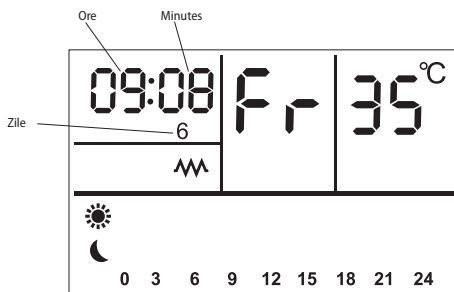

1. Apăsați butonul "C/M" pentru a trece la ceas.
- Pe ecran va apărea 00:00 și ora va clipi.
2. Apăsați butonul "+", pentru a mări ora.
  3. Apăsați butonul "-", pentru a reduce ora.
  4. Apăsați din nou butonul "C/M". Minutele vor clipi.
  5. Apăsați butonul "+", pentru a mări minutele.
  6. Apăsați butonul "-", pentru a reduce minutele.
  7. Apăsați din nou butonul "C/M". Ziua va clipi.
  8. Apăsați butonul "+", pentru a mări ziua.
  9. Apăsați butonul "-", pentru a reduce ziua.

- Aparatul este dotat cu un timer prin care puteți să setați perioada de timp necesară în care acesta să funcționeze. Aparatul se va opri automat după ce va expira timpul de funcționare setat

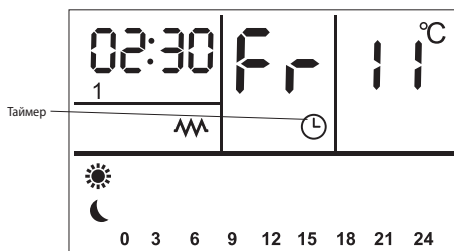

1. Pentru a trece la timer, apăsați și țineți apăsat timp de 3 secunde butonul "C/M".
2. Pe ecran va apărea ⌚ și ora va clipi.
3. Apăsați butonul "+", pentru a mări ora.
4. Apăsați butonul "-", pentru a reduce ora.
5. Pentru a opri timer-ul apăsați și țineți apăsat butonul "C/M" până când acesta va dispărea de pe ecran ⌚.

## • Moduri de programare

Pentru a trece la un alt regim de programare vă rugăm să apăsați butonul "PRO".

Pe ecran va apărea P 1

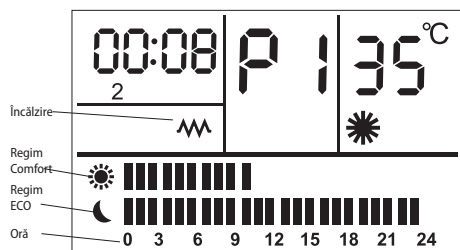

Aparatul este prevăzut cu șapte moduri de programare de la P1 până la P7.

Folosind "+" și "-" puteți să ajungeți la regimul dorit care va apărea pe ecran

### - Regim "Comfort" ☀

Imediat după ce temperatura în imediata apropiere a aparatului va scade în mod semnificativ sub 9°C, aparatul va porni să încălzească în mod automat.

Imediat după ce temperatura va ajunge 35°C, încălzirea se va opri și pe ecran din nou va apărea temperatura din încăpere.

Putere utilă: 2000 W

### - Regim "ECO" ☾

Imediat după ce temperatura în imediata apropiere a aparatului va scade în mod semnificativ sub 7°C, aparatul va porni să încălzească în mod automat.

Imediat după ce temperatura va ajunge 35°C, încălzirea se va opri și pe ecran din nou va apărea temperatura din încăpere.

Putere utilă: 1000 W

### - Regim "Protecție împotriva înghețului" ❄

Aparatul nu permite temperaturii din încăpere să scadă sub punctul de îngheț.

### - Regim "Alimentare oprită"

Power off – alimentare oprită

### - Moduri de programare (manual)

Apăsați și țineți apăsat butonul timp de 3 secunde "P/PRO", pe ecran va apărea "PROG" pentru setarea

regimurilor de la P1 la P7.

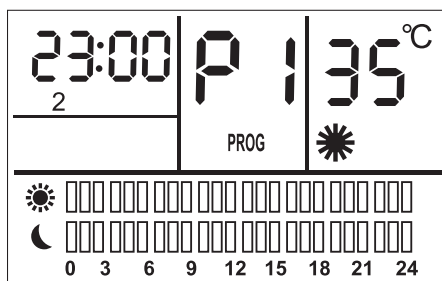

1. Apăsați "PROG", pentru a seta perioada de timp (1-24 ore) pentru fiecare regim.
2. Apăsați "C/M", pentru a seta regimul pentru fiecare oră.
3. Cu ajutorul butoanelor "+" și "-" setați temperatura dorită pentru regimurile "Comfort" și "ECO".
4. Pe ecran va apărea "- -", atunci când nici o temperatură nu a fost programată.
5. Temperatura programată de 7°C din regimul "Împotriva înghețării" nu poate fi schimbată.
6. Puteți să selectați oricare din modurile de programare de la P1 până la P7, pentru oricare oră, după ce veți face setările necesare.

### Exemplu de setare:

0-6 h. în regim: "Comfort"

Setarea unei temperaturi diferite pentru fiecare oră

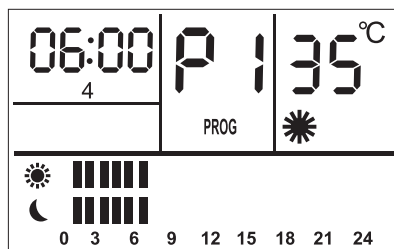

6-12 h. în regim: "Împotriva înghețării"

Temperatură fixată de 7°C

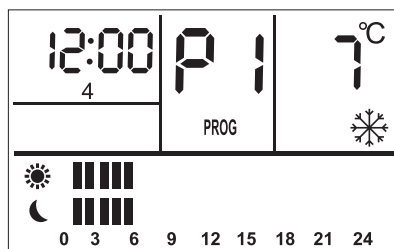

12-18 Ț. în regim: "ECO"

Setarea unei temperaturi diferite pentru fiecare oră

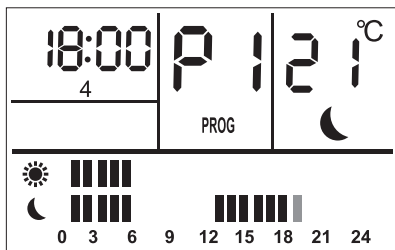

18-24 Ț. în regim: "Oprit" (OFF)

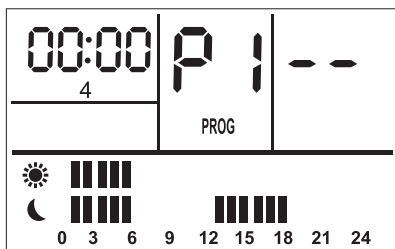

Regim "AU".

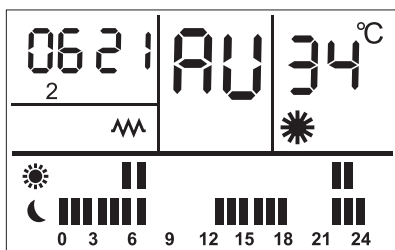

La modurile de programare manuale apăsați butonul "PRO" și pe ecran va clipi P !

1. Cu ajutorul butoanelor "+" și "-" setați regimul "AU".
2. Apăsați butonul "PRO" până când pe ecran va apărea "PROG".
3. Cu ajutorul butoanelor "+" și "-" setați numărul programului.
4. Apăsați butonul "C/M", pe ecran vor clipi zilele.
5. Cu ajutorul butoanelor "+" și "-" setați zilele.

## FUNCȚIA "FEREASTRĂ DESCHISĂ"

**Funcția "Fereastră deschisă":** Se va activa la apăsarea butonului . Atunci când aparatul este în funcțiune și temperatura ambientală se va modifica în mod drastic, acest aparat se va opri automat. Puteți dezactiva această funcție prin reapăsarea butonului .

**Nota:** După o perioadă de 5 secunde setările preprogramate vor apărea pe ecran și vor deveni active

## PROTECȚIE ÎMPOTRIVA SUPRĂÎNCĂLZIRII

Protecția încorporată de supraîncălzire oprește aparatul automat în caz de eroare! În acest caz, ștecherul trebuie deconectat de la priza de perete, iar comutatorul setat la "0" după o fază scurtă de răcire, aparatul este din nou gata pentru utilizare (aproximativ 10-15 minute)! Dacă eroarea se repetă - contactați un centru de service autorizat din localitatea dumneavoastră!

## CURĂȚARE

- În primul rând opriți aparatul de la comutator și deconectați cablul de alimentare de la priza. Nu folosiți agenți de curățare abrazivi!
- Curățați carcasa cu o cârpă umedă, praful acumulat cu aspirator sau o perie.
- Nu scufundați niciodată aparatul în apă - există pericol pentru viața din șoc electric!!
- Dacă nu veți folosi aparatul pentru o perioadă de timp, puneți-l în ambalajul original, astfel acesta va fi protejat de praf și contaminare.
- Nu depozitați aparatul cald în ambalajul său!



**Atenție: Pentru a evita supraîncălzirea, nu acoperiți aparatul!**



## Indicații pentru protecția mediului înconjurător

Aparatele electrice uzate sunt materiale valoroase, motiv pentru care locul lor nu este la gunoiul menajer! Din această cauză, vă rugăm să ne sprijiniți și să participați la protejarea resurselor naturale și a mediului înconjurător, prin predarea acestui aparat la centrele de preluare a acestora.



**TABELUL 2 CERINȚE PRIVIND INFORMAȚIILE REFERITOARE LA APARATELE ELECTRICE PENTRU ÎNCĂLZIRE LOCALĂ**
**Identificatorul de model(e):** 1.HL-246VB W 2000W/230V~ 50Hz

Parametru	Simbol	Valoare 1.	Unitate	Parametru	Unitate
Puterea termică				Modul de acumulare a căldurii, numai în cazul aparatelor electrice pentru încălzire locală cu acumulator de căldură (alegeți o variantă)	
Puterea termică nominală	$P_{nom}$	2.00	kW	control manual al sarcinii termice, cu termostat integrat	[da/nu]
Puterea termică minimă (cu titlu indicativ)	$P_{min}$	1.00	kW	control manual al sarcinii termice, ca răspuns la temperatura camerei și/sau exterioară	[da/nu]
Puterea termică maximă continuă	$P_{max,C}$	2.00	kW	control electronic al sarcinii termice, ca răspuns la temperatura camerei și/sau exterioară	[da/nu]
Consumul auxiliar de energie electrică				putere termică comandată de ventilator	[da]
La putere termică nominală	$e_{lmax}$	1.92	kW	<b>Tip de putere termică/controlul temperaturii camerei (selectați o variantă)</b>	-
La putere termică minimă	$e_{lmin}$	0.97	kW	cu o singură treaptă de putere termică și fără controlul temperaturii camerei	[nu]
În modul standby	$e_{lSB}$	0 Stand by 0.0003	kW	două sau mai multe trepte de putere manuale, fără controlul temperaturii camerei	[nu]
				cu controlul temperaturii camerei prin intermediul unui termostat mecanic	[nu]
				cu control electronic al temperaturii camerei	[nu]
				cu control electronic al temperaturii camerei și cu temporizator cu programare zilnică	[nu]
				cu control electronic al temperaturii camerei și cu temporizator cu programare săptămânală	[da]
				<b>Alte opțiuni de control (se pot selecta mai multe variante)</b>	
				controlul temperaturii camerei, cu detectarea prezenței	[nu]
				controlul temperaturii camerei, cu detectarea unei ferestre deschise	[da]
				cu opțiune de control la distanță	[nu]
				cu demaraj adaptabil	[nu]
				cu limitarea timpului de funcționare	[nu]
				cu senzor cu bulb negru	[nu]

TESH Ltd - Head office

1166 Sofia, Sofia Park,

Building 16V, Office 2.1. 2nd Floor

PHONE: +359 2 902 6666,

FAX: +359 2 902 6660,

office@tesy.com

**!** Molim, pročitajte ove upute prije korištenja ovog uređaja i držati ove upute za buduću uporabu. Pri promjeni vlasnika, upute moraju se prenositi zajedno s aparatom.

Zahvaljujemo da ste odabrali ventilatorsku peć HL-246VB W. Ovo je uređaj koji osigurava grijanje u hladnim danima od 1000W ili 2000W, odnosno od Vaše potrebe za komfor i udobnost u prostoriji. Ako je

potrebno, jedinica se može koristiti za prisilne cirkulacije zraka u sobi. Uz pravilnu uporabu i njegu kao što je opisano u ovim uputama, uređaj će pružiti mnogo godina korisnog rada.

#### VAŽNE SIGURNOSNE MJERE:

- Prije uključivanja ventilatorske peći, provjerite je li napon struje, koji je naveden na tipskoj pločici odgovara naponu električne mreže u domu (ofisu). Uređaj je namijenjen samo za određeni na njegovoj tipskoj pločici napon.

**!** Djeca koja su manja od tri godine, moraju se držati na udaljenosti, osim ako nisu pod stalnim nadzorom.

Djeca u dobi od tri godine do osam godina mogu koristiti samo dugme uklj. / isklj jedinice, pod uvjetom da je uređaj instaliran i spreman za normalan rad i ona su bila pod praćenjem i su upućena na njegovu uporabu na siguran način i razumiju da to može biti opasno.

Djeca u dobi od tri godine do 8 godina ne bi trebala uključivati uređaj u utičnicu, da ga postavljaju da ga očiste ili da izvode korisničko održavanje.

Ovaj uređaj se može koristiti od strane djece u dobi nad osam godina i od strane osoba sa smanjenim fizičkim, osjetilnim ili mentalnim sposobnostima, ili sa nedostatkom iskustva i znanja, osim ako su one pod nadzorom ili upućene u sigurno korištenje aparata i razumiju opasnosti. Djeca ne bi trebalo da se igraju s aparatom. Čišćenje i korisničko održavanje ne treba biti učinjeno od strane djece bez nadzora.

**!** Neki dijelovi ovog uređaja mogu postati vrlo vrući i uzrokovati opekline korisnicima. U slučaju da u prostorijama, gdje se uređaj koristi su prisutna djeca i ranjivi ljudi se treba posvetiti posebna pozornost.

- Ventilatorska peć HL-246VB W mora biti montirana u skladu s normalnom komercijalnom praksom te u skladu sa zakonodavstvom u zemlji (direktive za električnu struju EO Zahtjevi za posebne instalacije ili prostore uključujući kupaonice ili prostorima za tuširanje HD60364-7-701: 2007 (IEC 60364-7-701:2007)).
- Uređaj je klasa II i je zaštićen od prskanja vodom IP24. Zbog ove činjenice on mora biti instaliran u prostoru (volume) 2 kako bi se izbjegla mogućnost od ove kontrolne ploče (prekidač i termoregulator) ventilatorske peći može doći osoba koja je pod tušem ili u kadi. Minimalna udaljenost od aparata na izvor vode ne smije biti manja od jednog metra, a uređaj mora biti montiran na zidu!

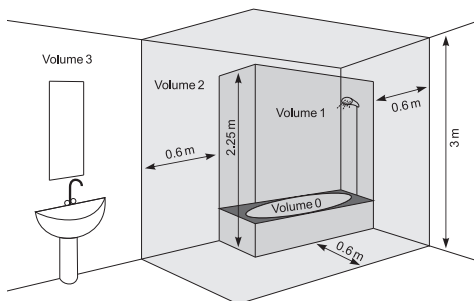

- Ovaj uređaj mora biti korišten samo na svrhu za koju je namijenjen, odnosno za zagrijavanje domaćih prostora. Svako drugo korištenje može se smatrati nepravilnim i stoga opasnim. Proizvođač ne može biti odgovoran za štete nastale nepravilnim i nerazumnim upotrebama. Nepridržavanje sigurnosne informacije će izgubiti jamstvo aparata!
- Ne izlazite iz kuće dok je uređaj uključen: pobrinite se da je ključ u isključenom položaju, a termoregulator je u minimalnom položaju. Uvijek isključite utikač aparata iz utičnice.
- Držite zapaljive predmete, kao što su namještaj, jastuci, posteljina, papir, odjeća, zavjese, itd. na udaljenost daleko od ventilatorske peći najmanje 100 cm.
- Ne koristite uređaj u područjima gdje se koriste ili drže zapaljivi materijali. Ne koristite uređaj u područjima sa zapaljivom atmosferom (npr. u blizini zapaljivih plinova ili aerosola) - postoji velika opasnost od eksplozije i požara!
- Nemojte umetati ili dopustiti strani predmeti da popadaju u ventilacijske otvore (dolazni ili odlazni), jer to može uzrokovati kvar u uređaju ili druga oštećenja.
- Uređaj nije prikladan za gajenje životinja, a isti je namijenjen samo za kućnu uporabu!
- Držite izlaz zračnog protoka slobodan od objekata: barem na udaljenosti od 1 m ispred peći. Spriječiti ulazak bilo kakvih predmeta u otvor za ulazni zrak ili u otvor izlazni zrak, jer će to dovesti do strujnog udara, požara ili oštećenja na grijač.
- Najčešći uzrok pregrijavanja je akumulacija vlakna i prašine u uređaju. Redovno usisavajte ventilacijske otvori, kao što je prethodno potrebno isključili aparat.
- Nikad ne dirajte uređaj mokrim ili vlažnim rukama – postoji opasnost po život!
- Utičnica mora biti dostupna u bilo kojem trenutku, da bi moglo da se utikač oslobodi što je prije moguće!
- Nikad ne povlačite kabel za napajanje ili sam aparat kad želite da isključite uređaj iz napajanja.
- Obratite pažnju! Izlaz zraka se zagrijava za vrijeme rada (više od 80°C).
- Nemojte pokrivati uređaj. Ako je pokriven, ima opasnost od pregrijanja.
- Ako je kabel za napajanje oštećen, mora da ga zamijeni servisni zastupnik ili ovlaštena osoba s takvim kvalifikacijama kako bi se izbjegao rizik od ozljeda ili opasnosti za život toga koji koristi uređaj. Sve aktivnosti u vezi sa priključivanjem ili zamjenom kabla za napajanje mora obaviti kvalificirani električar!
- Instalacija mora biti opremljena automatskim osiguračem tako da je razmak između kontakata kada je isključen najmanje 3 mm.
- Zabranjeno je uzemljanje! Nakon raspakiranja i prije uporabe, provjeriti sve mehaničke dijelove i njihove uređaje da su u dobrom stanju. Ako imate bilo kakve sumnje, ne koristite ovaj uređaj i konzultirajte kvalificiranog električara.
- Ako uređaj nije u redu ili neispravan, zaustavite ga i nemojte ga popraviti. O svim popravcima se konzultirajte svom servisnom centru za poslije-prodajnu uslugu. Samo tamo će zamijeniti oštećeni dio s originalnim rezervnim. Nepoštivanje ovog uvjeta bi ugrozilo sigurnost aparata.
- Ako odlučite prestati koristiti uređaj ovog tipa, preporuča se da ga uradite neupotrebljivim, izrezavši kabel nakon isključivanja iz mreže. Također se preporučuje sve opasnosti povezane s aparatom da budu zaštićene, posebno za djecu koja bi mogla koristiti amortizirani aparat (uređaj) za igru.
- Nikada ne ostavljajte aparat uključen nepotrebno. Isključite ga iz utičnice kada nećete ga koristiti dulje vrijeme.
- Kako bi se izbjeglo opasno pregrijavanje kabla za napajanje preporučuje se da u potpunosti razvije kabel za napajanje.
- Oprez: Nemojte koristiti ovaj uređaj sa programerom, timerom ili bilo koji drugim uređajem koji ga automatski uključuje jer ako je uređaj pokriven ili pogrešno postavljen postoji opasnost od požara.
- Postavite kabel za napajanje tako da se ne ometa kretanje ljudi i da ne bude nastupljan! Koristite samo odobrene produžne kabele koji odgovaraju uređaju, odnosno da imaju oznaku sukladnosti!
- Kabel za napajanje ne smiju doći u dodir s vrućim dijelovima aparata!
- Nikada ne pomičite uređaj povlačenjem za kabel i ne koristite kabel za nošenje predmeta!
- Ne omotajte kabel oko aparata! Nemojte koristiti aparat s omotanom kablom - to se posebno odnosi na korištenje bubnja za namatanje kabela!

Nemojte razbijati kabel i povucite ga preko oštrih rubova i stavite ga na toplom tanjuru ili na otvorenoj vatri!

## PAKOVANJE

- Nakon raspakiranja uređaja, provjerite je li tokom prijevoza nije umanjen ili potpuno opremljeni! U slučaju da se utvrdi oštećene ili nepotpuna isporuka, obratite se ovlaštenom prodavaču!
- Nemojte odbaciti originalnu kutiju! Ona bi moglo se koristiti za skladištenje i transport kako bi se izbjeglo oštećenje od prijevoza!
- Odbacivanje materijala za pakiranje mora biti na odgovarajući način.

## MONTIRANJE NA ZID

1. Molimo pobrinite se da su zidovi na mjestu za montažu uređaja bez žica, cijevi, itd, kako bi se osiguralo da se uređaj može sigurno montirati na zid.
2. Uređaj je namijenjen isključivo za vertikalnu montažu na zidu! Zabranjeno je montiranje na podu ili na stropu!
3. Nikada ne stavljajte uređaj izravno pod utičnicom!
4. Aparat mora biti sastavljen i spojen od strane licenciranog električara. Instalacija mora biti izolirana od opskrbe električnom energijom prije obavljanja električnog rada.
5. Postavite kabel za napajanje tako da se ne ometa kretanje ljudi i da ne bude nastupljan! Koristite samo odobrene produžne kabele koji odgovaraju uređaju, odnosno da imaju oznaku sukladnosti!
6. Energetski kabeli ne smiju doći u dodir s vrućim dijelovima uređaja!
7. Nemojte koristiti uređaj u prostorijama s površinom od manje od 4m<sup>2</sup>.

## MONTAŽA NA ZIDU

**Upozorenje! Kako biste izbjegli oštećenje ili opasnost od požara:**

- Osigurajte dovoljno udaljenosti od zida (najmanje 25 cm s obje strane), stropa (najmanje 20 cm), poda (najmanje 1,5 m), elemenata (najmanje 1 m) ili drugih uređaja (najmanje 1 m).
- Za montažu uređaja na zid, koristite samo ploču za vješanje koja je isporučena u kompletu kako bi se osiguralo potrebni razmak između njega i zida.

1. Odabir mjesta za montiranje uređaja

- na zidu koji je dovoljno jak;
- zaštićeno mjesto gdje uređaj neće biti izložen pretjeranim vjetrovima;
- najmanje 1 m od ljudi, životinja i biljaka;
- mjesto da odgovara udaljenosti navedenim na crtežu u nastavku;

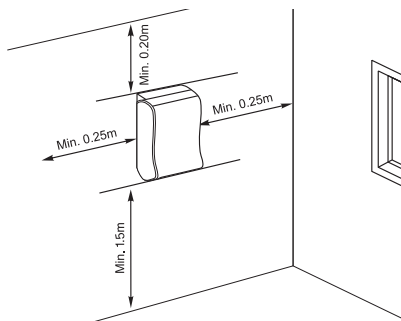

**Napomena:** Uređaj je izrađen od materijala otpornih na hrđe i isti može biti izložen normalnim utjecajima na okoliš

2. Označite mjesta otvora koje ćete izbušiti, kao što je prikazano na crtežu:

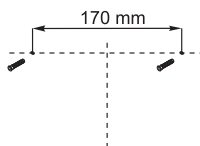

Izbušite 2 otvora sa dijametrom 6 mm u zid. Dubina bušenja trebala bi biti oko 40 mm

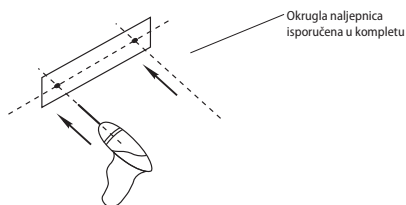

3. Postavite po jednom klinu u svaki otvor.

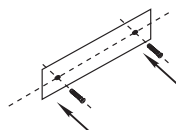

4. Zavijte dva duga vijka u svaki otvor. Ostavite glave vijaka da se pokazuju 5mm, tako da možete priključiti uređaj na njih.

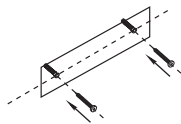

5. Pričvrstite uređaj na vijke.

Označite mjesto, gdje treba da izbušite otvor za zavijanje ploče za vješanje

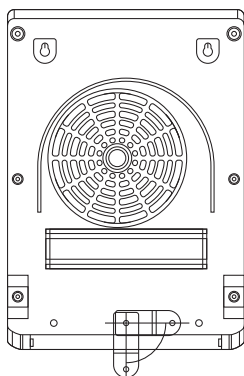

6. Izvadite uređaj iz zida i izbušite odgovarajuće otvore.

- Koristite bušilicu 6 mm, da biste izbušili otvor u zidu.
- Postavite klin.



7. Ponovno zakačite uređaj na vijke.
8. Stegnite čvrsto pločicu za vješanje na zidu pomoću odvijača.

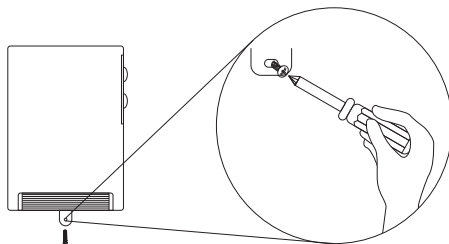

## RAD SA UREĐAJEM

**Napomena:** Budući da se na grijalicu uređaja nanosi tanki sloj maziva, može doći do male količine dima i mirisa pri prvom korištenju uređaja. Ovo nije opasno i uskoro će se zaustaviti. U međuvremenu, trebate osigurati odgovarajuću ventilaciju

## KONTROLNI PANEI

**Napomena:** Zaslon se zaključuje kada je uređaj uključen ili se zaključuje 1 minutu nakon što je prebačen na bilo koji način rada. Na zaslonu se pokazuje Zaslon možete otključati pritiskom i držanjem tipke na 3 sekunde

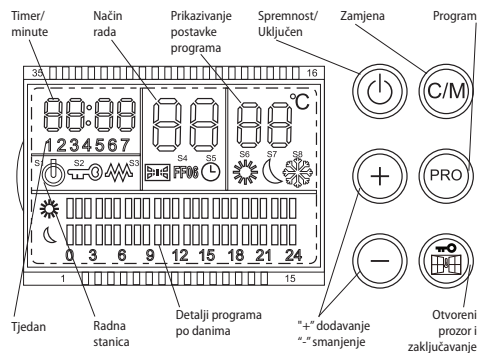

## REŽIM ZAGRIJAVANJA

- Uređaj je opremljen funkcijom protiv smrzavanja, koja će se automatski prebaciti na visoki prijenos topline čim sobna temperatura padne ispod 7°C. Kada temperatura prostorije dosegne 9°C, uređaj će se automatski vratiti u stanje pripravnosti (standby).
- Uključite uređaj iz glavnog prekidača. Pri njegovom uključanju uređaj se nalazi u pripravnom stanju. Na zaslonu se pojavljuje simbol funkcije protiv smrzavanja ❄️.

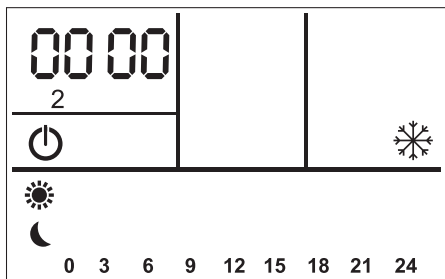

Uređaj će se uključiti ako temperatura prostorije padne ispod 7°C.

Na zaslonu simbol funkcije protiv smrzavanja ❄️ treperi.

- Pritisnite tipku  $\text{⏻}$ . Uređaj se uključuje u ručni način rada Fr. Na zaslonu se pojavljuje Fr

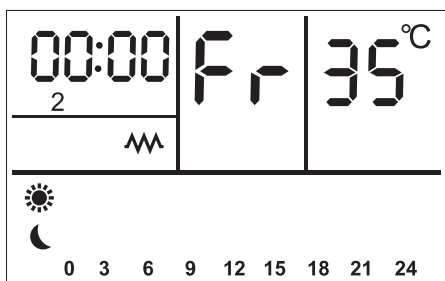

### - Odabir temperature

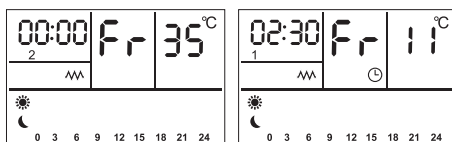

1. Koristite tipku "+", kako biste podesili temperaturu do maksimuma 35°C.
2. Koristite tipku "-", kako biste smanjili postavljenu

temperaturu do minimuma 10°C.

Podešena temperatura se pokazuje na zaslonu.

Grijači uređaj se isključuje kad temperatura prostorije dosegne zadanu temperaturu. Ventilator se nastavlja raditi još nekoliko sekundi kako bi se izbjeglo pregrijavanje.

Ako temperatura prostorije padne ispod zadane temperature, grijač i ventilator se automatski ponovno uključuju.

### - Postavljanje sata

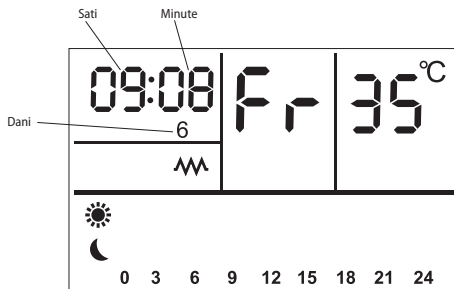

1. Da biste prebacili na sat, pritisnite tipku "C/M".

Zaslon pokazuje 00:00 i vrijeme treperi.

2. Pritisnite tipku "+", da biste povećali sat.
3. Pritisnite tipku "-", da biste smanjili sat.
4. Pritisnite ponovno tipku "C/M". Minute trepere.
5. Pritisnite tipku "+", da biste povećali minute.
6. Pritisnite tipku "-", da biste smanjili minute.
7. Pritisnite ponovno tipku "C/M". Dan treperi.
8. Pritisnite tipku "+", da biste povećali dan.
9. Pritisnite tipku "-", da biste smanjili dan.

- Uređaj ima timer pomoću koga vi možete da postavite potrebno vrijeme za rad. Uređaj se automatski isključuje nakon isteka postavljenog vremena

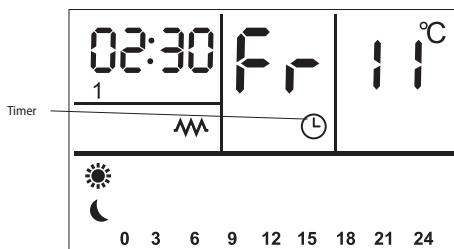

1. Da biste prešli na timer, pritisnite i zadržite za 3 sekundi tipku "C/M".
  2. Zaslom pokazuje ☺ i sta treperi.
  3. Pritisnite tipku "+", da biste povećali sat.
  4. Pritisnite tipku "-", da biste smanjili sat.
  5. Da biste isključili timer, pritisnite i zadržite tipku "C/M" dok se na zaslonu više ne pokazuje ☺.
- Režimi programa

Da biste prešli na režim programa, pritisnite tipku "PRO".

Na zaslonu se pokazuje P i

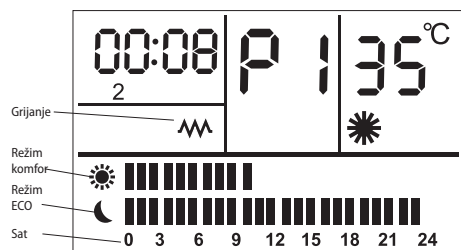

Uređaj ima sedam režima programa od P1 do P7.

Pomoću "+" i "-" možete doći do željenog režima, koji se prikazuje na zaslonu.

#### - Režim "Komfor" ☀

Čim temperatura u neposrednoj blizini uređaja padne znatno ispod 9° C, uređaj automatski počinje zagrijavati.

Čim temperatura dosegne 35° C, grijanje se isključuje i na zaslonu se ponovno prikazuje sobna temperatura.

Radna snaga: 2000 W

#### - Režim "ECO" ☾

Čim temperatura u neposrednoj blizini uređaja padne znatno ispod 7°C, uređaj automatski počinje zagrijavati.

Čim temperatura dosegne 35° C, grijanje se isključuje i na zaslonu se ponovno prikazuje sobna temperatura.

Radna snaga: 1000 W

#### - Režim "Zaštita od smrzavanja" ❄

Uređaj neće dopustiti sobnu temperaturu da padne ispod granice smrzavanja.

#### - Režim "Isključeno napajanje"

Power off – isključeno napajanje

#### - Režimi programa (ručni)

Pritisnite i zadržite za 3 sekundi tipku "P/PRO", na zaslonu se pokazuje "PROG" za postavljanje režima od P1 do P7.

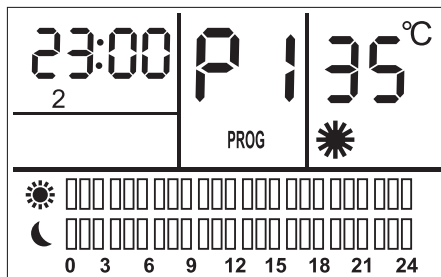

1. Pritisnite "PROG", da biste podesili vrijeme (1-24 sata) za svaki režim.
2. Pritisnite "C/M", da biste podesili režim za svaki od sati.
3. Pomoću tipki "+" i "-" podesite različitu temperaturu, kakvu biste željeli za režime "Komfor" i "ECO".
4. Na zaslonu se pokazuje "--", kada nema postavljena temperatura.
5. U režimu "Protiv smrzavanja" postavljena temperatura od 7° C ne može se mijenjati.
6. Možete odabrati bilo koji način rada od P1 do P7 u bilo kojem trenutku nakon što ste napravili postavke.

#### Primjer postavljanja:

0-6 u. u režimu: "Komfor"

Postavljanje različite temperature za svaki sat

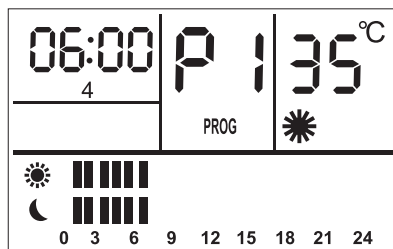

6-12 č. u režimu: "Protiv smrzavanja"

Fiksna temperatura 7°C

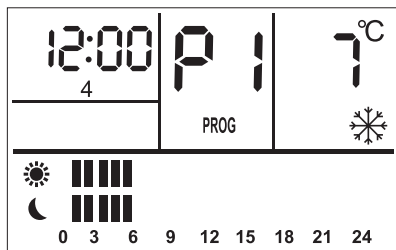

12-18 č. u režimu: "ECO"

Postavljanje različite temperature za svaki sat

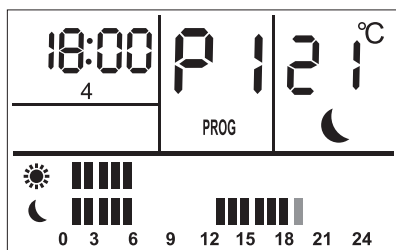

18-24 č. u režimu: "Isključen" (OFF)

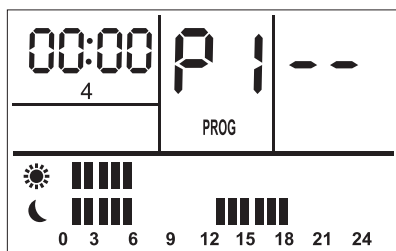

Režim "AU"

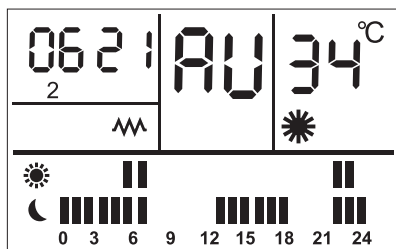

Pri ručnim režimima programa, pritisnite tipku "PRO" i na zaslonu treperi P 1.

1. Pritisnite tipku "PRO" dok se na zaslonu pojavi

"PROG".

2. Pomoću tipki "+" i "-" postavite broj programa.
3. Pritisnite tipku "C/M", na zaslonu trepere dani.
4. Pomoću tipki "+" i "-" postavite dane.

### FUNKCIJA "OTVORENI PROZOR"

**Funkcija "Otvoreni prozor":** Aktivira se pritiskom na tipku . Kada uređaj radi i temperatura okoline se drastično mijenja, uređaj će se automatski isključiti. Možete deaktivirati ovu funkciju ponovnim pritiskom na tipku .

**Napomena:** Nakon 5 sekundi unaprijed postavljene postavke se pokazuju na zaslonu i ove postavke postaju aktivne.

### ZAŠTITA OD PREGRIJAVANJA

Ugrađena zaštita od pregrijavanja automatski isključuje jedinicu u slučaju pogreške! U ovom slučaju, utikač mora biti isključen iz utičnice i kontrole postavljene na "0", nakon kratke faze hlađenja, jedinica je ponovno spremna za uporabu (oko 10-15 minuta)! Ako se greška ponavlja - obratite se ovlaštenom servisu u vašem području!

### ČIŠĆENJE

- Obavezno najprije isključite prekidač aparata i izvucite utikač iz zidne utičnice. Ne koristite abrazivna sredstva za čišćenje!
- Čistite korpus s vlažnom krpom, usisivačem ili četkom.
- Nemojte nikada uranjati aparat u vodu – postoji opasnost po život!
- Ako neko vrijeme nećete koristiti uređaj, on mora biti zaštićen od prekomjerne prašine i prljavštine vrativši se u originalnom pakiranju.
- Nikada nemojte pohranjivati vrući uređaj u njegovoj ambalaži!



**Upozorenje: Kako biste izbjegli pregrijavanje, ne prekrivajte uređaj!**



### Smjernice za zaštitu okoliša

Stari električni uređaji sadrže vrijedne materijale i stoga ne bi trebalo ih odlagati zajedno s kućnim smećem! Molimo vas da surađujete sa svojim aktivnim doprinosom očuvanju resursa i okoliša i za prijenos uređaja organiziranim centrima za iskupovanje (ako ih ima).



**TABLICA 2. ZAHTJEVI ZA INFORMACIJE ZA ELEKTRIČNE GRIJALICE ZA LOKALNO GRIJANJE PROSTORA**

Identifikacijska(-e) oznaka(-e) modela: 1.HL-246VB W 2000W/230V~ 50Hz

Značajka	Simbol	Vrijednost 1.	Jedinica	Značajka	Jedinica
Toplinska snaga				Vrsta ulazne topline, samo za električne akumulacijske grijalice za lokalno grijanje prostora (odabrati jednu)	
"nazivna toplinska snaga"	$P_{nom}$	2.00	kW	"ručna regulacija napajanja toplinom, s ugrađenim termostatom"	[da/ne]
"minimalna toplinska snaga (referentna)"	$P_{min}$	1.00	kW	"ručna regulacija napajanja toplinom putem informacija o sobnoj i/ili vanjskoj temperaturi"	[da/ne]
"maksimalna kontinuirana toplinska snaga"	$P_{max,C}$	2.00	kW	"elektronička regulacija napajanja toplinom putem informacija o sobnoj i/ili vanjskoj temperaturi"	[da/ne]
"Potrošnja pomoćne električne energije"				predaja topline uz pomoć ventilatora	[da]
"kod nazivne toplinske snage"	$e_{lmax}$	1.92	kW	<b>Vrsta izlazne topline/regulacija sobne temperature (odabrati jednu)</b>	-
"kod minimalne toplinske snage"	$e_{lmin}$	0.97	kW	"jednostupanjnska predaja topline i bez regulacije sobne temperature"	[ne]
u stanju pripravnosti	$e_{lSB}$	0 Stand by 0.0003	kW	"dva ili više ručna stupnja, bez regulacije sobnetemperature"	[ne]
				"s regulacijom sobne temperature mehaničkim termostatom"	[ne]
				s elektroničkom regulacijom sobne temperature	[ne]
				"elektronička regulacija sobne temperature i dnevni uklopni sat"	[ne]
				"elektronička regulacija sobne temperature i tjedni uklopni sat"	[da]
				<b>Druge mogućnosti regulacije (moguć odabir više opcija)</b>	
				"regulacija sobne temperature s prepoznavanjem prisutnosti"	[ne]
				"regulacija sobne temperature s prepoznavanjem otvorenog prozora"	[da]
				s mogućnošću regulacije na daljinu	[ne]
				s prilagodljivim pokretanjem regulacije	[ne]
				s ograničenjem vremena rada	[ne]
				s osjetnikom s crnom žaruljom	[ne]

TESY Ltd - Head office

1166 Sofia, Sofia Park,

Building 16V, Office 2.1. 2nd Floor

PHONE: +359 2 902 6666,

FAX: +359 2 902 6660,

office@tesy.com

**!** Διαβάστε προσεκτικά αυτές τις οδηγίες πριν τη χρήση αυτής της συσκευής και διατηρήστε αυτές τις οδηγίες για μελλοντική χρήση, σε περίπτωση που η συσκευή αλλάξει ιδιοκτησία, οι οδηγίες πρέπει να παραχωρηθούν στο νέο ιδιοκτήτη!

Σας ευχαριστούμε που επιλέξατε το αερόθερμο HL-246VB W. Αυτή η συσκευή παρέχει θέρμανση το χειμώνα 1000W ή 2000W, ανάλογα με τις ανάγκες για να επιτευχθεί μια άνετη θερμότητα στο θερμαινόμενο χώρο. Σε περίπτωση σωστής λειτουργίας και περιθαλψής, όπως περιγράφεται

σ' αυτές τις οδηγίες, η συσκευή θα παρέχει μια χρήσιμη λειτουργία για πολλά χρόνια.

#### ΣΗΜΑΝΤΙΚΕΣ ΠΡΟΦΥΛΑΞΕΙΣ:

- Πριν συνδέσετε το αερόθερμο στην πρίζα, βεβαιωθείτε ότι η τάση του δικτύου στο σπίτι σας (ή στο γραφείο) αντιστοιχεί σε εκείνη που αναγράφεται στην ενημερωτική ταμπέλα της συσκευής. Χρησιμοποιείτε μια πηγή τροφοδοσίας που αντιστοιχεί στην τάση που αναγράφεται στην πινακίδα του κατασκευαστή.

**!** Πρέπει να κρατάτε μακριά παιδιά κάτω των 3 ετών, εκτός εάν τα επιτηρείτε συνεχώς.

Παιδιά ηλικίας από 3 έως 8 ετών μπορούν να χρησιμοποιούν το διακόπτη on/off της συσκευής, υπό την προϋπόθεση ότι η συσκευή έχει εγκατασταθεί και είναι έτοιμη για κανονική λειτουργία και τα παιδιά επιτηρούνται και γνωρίζουν τις οδηγίες ασφαλούς χρήσης, κατανοώντας ότι η αμέλεια αποτελεί κίνδυνο.

Παιδιά ηλικίας από 3 έως 8 ετών δεν θα πρέπει να συνδέουν τη συσκευή στην πρίζα, να την ρυθμίζουν, να την καθαρίζουν ή να εκτελούν εργασίες συντήρησης.

Αυτή η συσκευή μπορεί να χρησιμοποιηθεί από παιδιά ηλικίας 8 ετών και πάνω και από άτομα με περιορισμένες σωματικές, αισθητήριες ή διανοητικές ικανότητες ή από άτομα χωρίς εμπειρία και γνώση, με την προϋπόθεση ότι την χρησιμοποιούν υπό επιτήρηση ή ότι έχουν λάβει οδηγίες σχετικά με την ασφαλή χρήση της συσκευής και κατανοούν τους ενδεχόμενους κινδύνους. Τα παιδιά δεν πρέπει να παίζουν με τη συσκευή. Τα παιδιά δεν πρέπει να καθαρίζουν και να συντηρούν τη συσκευή χωρίς επιτήρηση.

**!** Ορισμένα μέρη του προϊόντος αυτού μπορούν να γίνουν επικίνδυνα ζεστά και να προκαλέσουν εγκαύματα. Σε χώρους όπου παρίστανται παιδιά και ευάλωτα άτομα, θα πρέπει να δοθεί ιδιαίτερη προσοχή.

- Το αερόθερμο HL-246VB W πρέπει να εγκατασταθεί σύμφωνα με τη συνήθη εμπορική πρακτική και σύμφωνα με τη νομοθεσία που τυγχάνει εφαρμογής σε κάθε χώρα (σύμφωνα με τις οδηγίες για την ηλεκτρική ενέργεια της ΕΚ και τις απαιτήσεις για ειδικές εγκαταστάσεις ή χώρους που περιλαμβάνουν μπάνιο ή ντουζιέρα HD60364-7-701:2007 (IEC 60364-7-701:2007)).
- Η συσκευή είναι κατηγορία II και έχει βαθμό προστασίας IP24 (σύστημα αποτροπής της εκτόξευσης νερού). Εξαιτίας αυτού του γεγονότος πρέπει να εγκατασταθεί στο χώρο 2 (volume 2), έτσι ώστε να αποφευχθεί η δυνατότητα επαφής με τα στοιχεία ελέγχου (με το διακόπτη και το θερμοστάτη) του αερόθερμου από ένα άτομο που είναι κάτω από το ντους ή στη μπανιέρα! Η ελάχιστη απόσταση

μεταξύ της συσκευής και μιας πηγής νερού πρέπει να είναι τουλάχιστον 1 m και η συσκευή υποχρεωτικά θα πρέπει να εγκατασταθεί στον τοίχο!

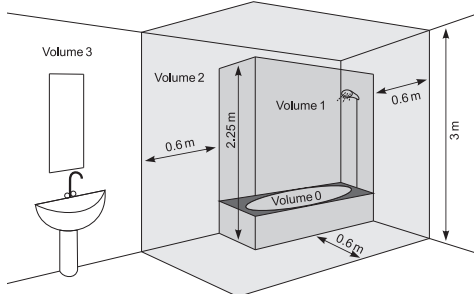

- Η συσκευή αυτή προορίζεται αποκλειστικά και μόνο για τη χρήση για την οποία έχει σχεδιαστεί, δηλ. για οικιακή χρήση (θέρμανση χώρων διαβίωσης). Οποιαδήποτε άλλη χρήση θα πρέπει να θεωρείται ακατάλληλη και συνεπώς επικίνδυνη. Ο κατασκευαστής δεν μπορεί να θεωρηθεί υπεύθυνος για τυχόν ζημιές που μπορεί να προκληθούν από ακατάλληλη, λανθασμένη και αλόγιστη χρήση. Εάν δεν τηρηθούν οι οδηγίες για την ασφάλεια, θα ακυρωθεί η εγγύηση της συσκευής που παρέχεται!
- Μην φύγετε από το σπίτι, ενώ η συσκευή είναι αναμμένη: βεβαιωθείτε ότι ο διακόπτης είναι σε θέση OFF και ο διακόπτης του θερμοστάτη είναι στην ελάχιστη θέση. Πάντα βγάξτε το φις της συσκευής από την πρίζα του ρεύματος.
- Κρατήστε το αερόθερμο σε μια απόσταση ασφαλείας τουλάχιστον 100 cm από εύκολα ευφλεκτά αντικείμενα όπως έπιπλα, κουρτίνες, υφάσματα, χαρτιά, χαλιά κλπ.
- Να μην χρησιμοποιείτε τη συσκευή σε χώρους όπου χρησιμοποιούνται ή αποθηκεύονται εύφλεκτα υλικά. Να μην χρησιμοποιείται η συσκευή σε χώρους με εύφλεκτες ατμόσφαιρες (π.χ. κοντά σε εύφλεκτα αέρια και αερολύματα) - υπάρχει πολύ μεγάλος κίνδυνος έκρηξης και πυρκαγιάς!
- Μην εισάγετε και μην επιτρέπετε να εισέρχονται ξένα αντικείμενα στα ανοίγματα αερισμού (εισερχόμενου ή εξερχόμενου αέρα), επειδή αυτό μπορεί να προκαλέσει βλάβη στη συσκευή ή άλλες ζημιές.
- Η συσκευή δεν είναι κατάλληλη για εκτροφή ζώων και η ίδια προορίζεται μόνο για οικιακή χρήση!
- Κρατήστε την έξοδο της ροής αέρα απαλλαγμένη από αντικείμενα: αφήστε τουλάχιστον 1 μέτρο απόσταση μπροστά από τη θερμάστρα. Μην επιτρέπετε να εισέρχονται οποιαδήποτε ξένα αντικείμενα στα ανοίγματα εισερχόμενου ή εξερχόμενου αέρα, επειδή αυτό θα προκαλέσει ηλεκτροπληξία, πυρκαγιά ή βλάβη στον θερμαντήρα.
- Η πιο συνηθισμένη αιτία υπερθέρμανσης είναι η σκόνη και το χνούδι που συσσωρεύονται μέσα στη συσκευή. Τακτικά καθαρίζετε τα ανοίγματα αερισμού με ηλεκτρική σκούπα, αφού πρώτα έχετε αποσυνδέσει το καλώδιο παροχής ρεύματος από το ηλεκτρικό δίκτυο. Κρατάτε το αερόθερμο καθαρό.
- Ποτέ μην αγγίζετε τη συσκευή με υγρά ή βρεγμένα χέρια – υπάρχει κίνδυνος για τη ζωή!
- Η πρίζα πρέπει να είναι ανά πάσα στιγμή προσβάσιμη για να μπορεί το βύσμα να τραβηχτεί κατά ανάγκη όσο δυνατόν γρηγορότερα!
- Ποτέ μην τραβάτε το καλώδιο τροφοδοσίας ή την ίδια τη συσκευή όταν τη αποσυνδέετε από το δίκτυο.
- Δώστε ιδιαίτερη προσοχή! Η έξοδος αέρα θερμαίνεται κατά τη λειτουργία της συσκευής (πάνω από 80°C).
- Μην καλύπτετε τη συσκευή. Εάν καλύπτεται υπάρχει κίνδυνος υπερθέρμανσης.
- Αν το καλώδιο τροφοδοσίας παρουσιάζει φθορές, διακόψτε τη χρήση του και επικοινωνήστε με τον προμηθευτή / πωλητή για περαιτέρω οδηγίες.
- Η ηλεκτρική εγκατάσταση πρέπει να είναι εξοπλισμένη με αυτόματη ασφάλεια, στην οποία η απόσταση μεταξύ των πριζών, όταν η ασφάλεια είναι απενεργοποιημένη πρέπει να είναι τουλάχιστον 3 mm.
- Απαγορεύεται η γείωση! Μετά την αφαίρεση της συσκευασίας και πριν από τη χρήση, βεβαιωθείτε ότι όλα τα μηχανικά στοιχεία και όλα τα εξαρτήματά τους είναι σε καλή κατάσταση. Εάν έχετε οποιαδήποτε αμφιβολία, μην χρησιμοποιείτε τη συσκευή και συμβουλευτείτε έναν εξειδικευμένο ηλεκτρολόγο.
- Εάν η συσκευή δεν λειτουργεί καλά, πρέπει να την αποσυνδέσετε και να μην την επισκεύαστε. Για οποιαδήποτε επίσκεψη, επικοινωνήστε με τον εξουσιοδοτημένο κέντρο σέρβις εξυπηρέτησης πελατών μετά την πώληση. Μόνο εκεί θα αντικατασταθεί το ελαττωματικό εξάρτημα με γνήσιο ανταλλακτικό. Εάν η προϋπόθεση αυτή δεν τηρηθεί, η ασφάλεια της συσκευής θα ελαττωθεί.
- Σε περίπτωση που έχετε αποφασίσει να σταματήσετε να χρησιμοποιείτε τη συσκευή αυτού του τύπου, συνιστάται να καταστεί άχρηστο καθώς κόψετε το καλώδιο, αφού πρώτα το έχετε αποσυνδέσει από το δίκτυο. Συνιστάται ακόμα να προστατευθείτε από όλους τους κινδύνους που συνδέονται με τη συσκευή, ειδικά για χάριν των παιδιών που θα μπορούσαν να χρησιμοποιήσουν την παλιά συσκευή ως παιχνίδι.
- Ποτέ μην αφήνετε τη συσκευή άσκοπα αναμμένη. Να την αποσυνδέετε από την πρίζα όταν δεν θα τη χρησιμοποιείτε για μεγάλο χρονικό διάστημα.
- Για να αποφευχθεί η επικίνδυνη υπερθέρμανση του καλωδίου τροφοδοσίας, συνιστάται να ξετυλιχθεί τελείως το καλώδιο τροφοδοσίας.
- **Προσοχή!** Μην χρησιμοποιείτε τη συσκευή με έναν προγραμματιστή, χρονοδιακόπτη ή οποιαδήποτε άλλη διάταξη που την ανάβει αυτόματα, εφόσον υπάρχει κίνδυνος πυρκαγιάς εάν η συσκευή καλύπτεται ή τοποθετείται λανθασμένα.
- Τοποθετήστε το καλώδιο τροφοδοσίας έτσι ώστε να μην εμποδίζει το ελεύθερο πέρασμα των προσώπων και να μην πατιέται! Χρησιμοποιείτε μόνο εγκεκριμένα καλώδια επέκτασης, κατάλληλα για τη συσκευή, δηλ. που έχουν σήμα πιστότητας!
- Το καλώδιο τροφοδοσίας δεν πρέπει να έρχεται σε επαφή με τις ζεστές επιφάνειες της συσκευής!
- Ποτέ μην μετακινείτε τη συσκευή, τραβώντας την από το καλώδιο, καθώς μην χρησιμοποιείτε το καλώδιο για μετακίνηση αντικειμένων!
- Μην τυλίγετε το καλώδιο γύρω από τη συσκευή! Μην χρησιμοποιείτε τη συσκευή με τυλιγμένο καλώδιο – αυτό ισχύει ιδιαίτερα για τη χρήση τυμπάνου περιέλιξης καλωδίων!
- Μην λυγίζετε ή τσακίζετε το καλώδιο και μην το τραβάτε γύρω από αιχμηρές άκρες ή γωνίες. Κρατήστε το καλώδιο μακριά από θερμαινόμενες επιφάνειες και ανοιχτές φλόγες!

## ΣΥΣΚΕΥΑΣΙΑ

- Μετά την αφαίρεση της συσκευασίας, βεβαιωθείτε ότι η συσκευή δεν έχει υποστεί βλάβη κατά τη μεταφορά και εάν είναι πλήρως εξοπλισμένη. Σε περίπτωση ελλιπούς παράδοσης ή ελαττώματος, επικοινωνήστε με τον εξουσιοδοτημένο πωλητή Σας!
- Μην πετάτε τη γνήσια αρχική συσκευασία! Αυτή θα μπορούσε να χρησιμοποιηθεί για την αποθήκευση και τη μεταφορά για την αποφυγή ζημιών κατά τη μεταφορά!
- Απορρίψτε το υλικό συσκευασίας του προϊόντος με οικολογικά υπεύθυνο τρόπο! Μην επιτρέπετε στα παιδιά να παίζουν με πλαστικές σακούλες!

## ΕΓΚΑΤΑΣΤΑΣΗ ΣΤΟΝ ΤΟΙΧΟ

1. Παρακαλώ, βεβαιωθείτε ότι οι τοίχοι του χώρου για την εγκατάσταση της συσκευής δεν έχουν καλώδια, σωλήνες κλπ, για να διασφαλιστεί ότι η συσκευή μπορεί να τοποθετηθεί με ασφάλεια στον τοίχο.
2. Η συσκευή προορίζεται αποκλειστικά για κάθετη τοποθέτηση σε τοίχο! Απαγορεύεται η εγκατάσταση σε δάπεδο ή οροφή!
3. Ποτέ μην τοποθετείτε τη συσκευή ακριβώς κάτω από μια πρίζα!
4. Η συναρμολόγηση και η σύνδεση της συσκευής πρέπει να γίνει από αδειούχο ηλεκτρολόγο. Η εγκατάσταση πρέπει να απομονωθεί από την παροχή ηλεκτρικού ρεύματος πριν την εκτέλεση των ηλεκτρολογικών εργασιών.
5. Τοποθετήστε το καλώδιο τροφοδοσίας έτσι ώστε να μην εμποδίζει το ελεύθερο πέρασμα των προσώπων και να μην πατιέται! Χρησιμοποιείτε μόνο εγκεκριμένα καλώδια επέκτασης, κατάλληλα για τη συσκευή, δηλ. που έχουν σήμα πιστότητας!
6. Το καλώδιο τροφοδοσίας δεν πρέπει να έρχεται σε επαφή με τις ζεστές επιφάνειες της συσκευής!
7. Μην χρησιμοποιείτε τη συσκευή σε χώρους με έκταση μικρότερη των 4m<sup>2</sup>.

## ΕΓΚΑΤΑΣΤΑΣΗ ΣΕ ΤΟΙΧΟ

**Προσοχή!** Για να αποφύγετε την πρόκληση ζημιών ή τον κίνδυνο πυρκαγιάς:

- Βεβαιωθείτε ότι υπάρχει επαρκής απόσταση από τον τοίχο (τουλάχιστον 25 cm από τις δύο πλευρές), από την οροφή (τουλάχιστον 20 cm), από το δάπεδο (τουλάχιστον 1,5 m), από εξαρτήματα (τουλάχιστον 1 m) ή από άλλες συσκευές (τουλάχιστον 1 m).
- Για να τοποθετήσετε τη συσκευή στον τοίχο, χρησιμοποιήστε μόνο το εξάρτημα ανάρτησης που παρέχεται στο κιτ για να εξασφαλίσετε την απαραίτητη απόσταση μεταξύ της συσκευής και του τοίχου.

1. Επιλογή του μέρους που θα τοποθετήσετε τη

συσκευή

- σε τοίχο που είναι αρκετά ισχυρός
- σε ένα προστατευμένο μέρος όπου η συσκευή δεν θα είναι εκτεθειμένη σε υπερβολικά δυνατούς ανέμους
- σε απόσταση τουλάχιστον 1 m από ανθρώπους, ζώα και φυτά;
- το μέρος να αντιστοιχεί στις αποστάσεις που αναφέρονται στο παρακάτω σχήμα;

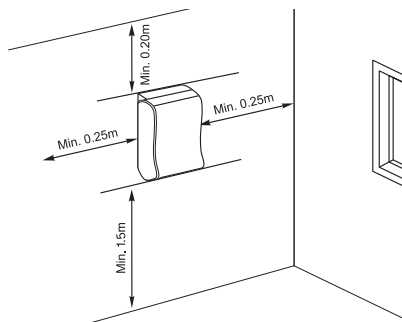

**Σημείωση:** Η συσκευή είναι κατασκευασμένη εξ' ολοκλήρου από ανθεκτικά στη διάβρωση υλικά και μπορεί να εκτείνεται σε κανονικές περιβαλλοντικές επιπτώσεις

2. Σημειώστε τα σημεία των οπών που θα τρυπήσετε, σύμφωνα με το διάγραμμα:

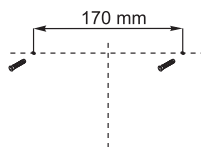

Τρυπήστε 2 οπές με διάμετρο 6 mm στον τοίχο. Το βάθος διάτρησης πρέπει να είναι περίπου 40 mm

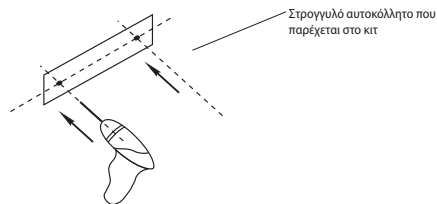

3. Τοποθετήστε ένα ούλα σε κάθε οπή.

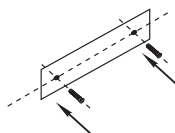

4. Βιδώστε δύο μακριές βίδες σε κάθε οπή. Αφήστε τις κεφαλές των βιδών να προεξέχουν 5 mm έτσι ώστε να μπορείτε να κρεμάσετε τη συσκευή.

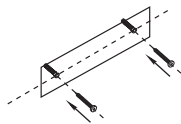

5. Κρεμάστε τη συσκευή στις βίδες.

Σημειώστε το σημείο όπου πρέπει να τρυπήσετε μια οπή για να βιδώσετε την πλάκα ανάρτησης

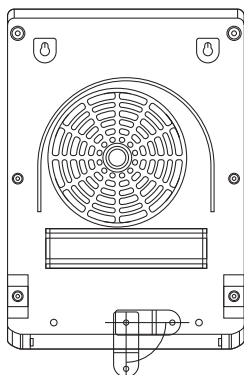

6. Αφαιρέστε τη συσκευή από τον τοίχο και τρυπήστε τις αντίστοιχες οπές.

- Χρησιμοποιήστε ένα τρυπάνι 6 mm για να τρυπήσετε μια οπή στον τοίχο.
- Τοποθετήστε ένα ούπα.

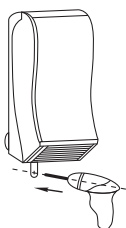

7. Κρεμάστε πάλι τη συσκευή στις βίδες.
8. Σφίξτε καλά την πλάκα ανάρτησης στον τοίχο χρησιμοποιώντας ένα κατσαβίδι.

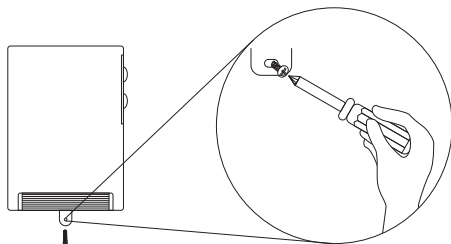

## ΕΡΓΑΣΙΑ ΜΕ ΤΗ ΣΥΣΚΕΥΗ

**Σημείωση:** Εφόσον στον θερμαντήρα της συσκευής υπάρχει λεπτό στρώμα γράσου, κατά τη χρήση της συσκευής για πρώτη φορά μπορεί να υπάρξει λίγος καπνός και οσμή. Αυτό δεν είναι επικίνδυνο και σύντομα θα σταματήσει. Εν τω μεταξύ, θα πρέπει να παρέχετε επαρκή αερισμό

## ΠΙΝΑΚΑΣ ΕΛΕΓΧΟΥ

**Σημείωση:** Η οθόνη κλειδώνεται όταν η συσκευή είναι ενεργοποιημένη ή κλειδώνεται 1 λεπτό μετά τη μετάβαση σε οποιαδήποτε λειτουργία. Στην οθόνη εμφανίζεται το εικονίδιο . Μπορείτε να ξεκλειδώσετε την οθόνη πατώντας και κρατώντας πατημένο για 3 δευτερόλεπτα το κουμπί .

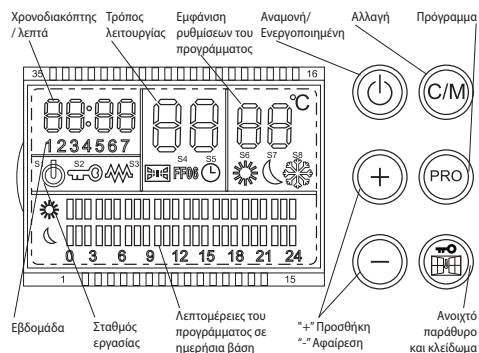

## ΛΕΙΤΟΥΡΓΙΑ ΘΕΡΜΑΝΣΗΣ

- Η συσκευή είναι εξοπλισμένη με αντιπαγετική λειτουργία, η οποία μεταβαίνει αυτόματα σε υψηλή παροχή θερμότητας μόλις η θερμοκρασία στο δωμάτιο πέσει κάτω από 7°C. Όταν η θερμοκρασία δωματίου φτάσει 9°C, η μονάδα θα επανέλθει αυτόματα σε κατάσταση αναμονής (standby).
- Ενεργοποιήστε τη συσκευή από τον κεντρικό διακόπτη. Κατά την ενεργοποίησή της η συσκευή βρίσκεται σε κατάσταση αναμονής. Στην οθόνη εμφανίζεται το σύμβολο της αντιπαγετικής λειτουργίας ✱.

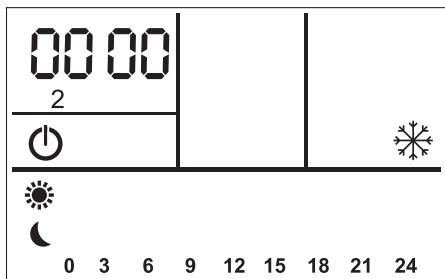

Η συσκευή θα ενεργοποιηθεί αν η θερμοκρασία δωματίου πέσει κάτω από 7°C.

Στην οθόνη το σύμβολο της αντιπαγετικής λειτουργίας ✱ αναβοσβήνει.

- Πατήστε το πλήκτρο  $\Psi$ . Η συσκευή μεταβαίνει σε χειροκίνητη λειτουργία Fr. Στην οθόνη εμφανίζεται το Fr.

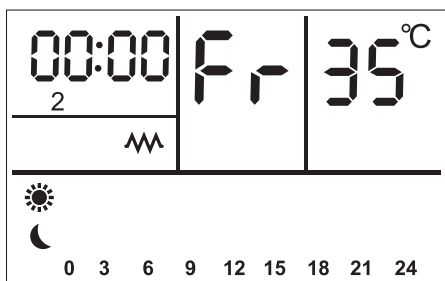

### - Επιλογή θερμοκρασίας

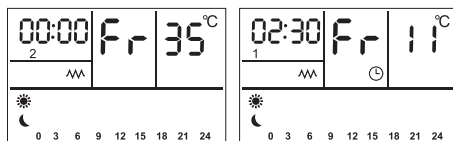

1. Χρησιμοποιήστε το κουμπί «+», για να ρυθμίσετε τη θερμοκρασία έως 35°C κατ' ανώτατο όριο.
2. Χρησιμοποιήστε το κουμπί «-», για να μειώσετε τη ρυθμισμένη θερμοκρασία έως 10°C κατ' ελάχιστο όριο.

Η ρυθμισμένη θερμοκρασία εμφανίζεται στην οθόνη.

Ο θερμαντήρας απενεργοποιείται όταν η θερμοκρασία του χώρου φτάσει την καθορισμένη θερμοκρασία. Ο ανεμιστήρας συνεχίζει να λειτουργεί για μερικά δευτερόλεπτα για να αποφευχθεί η υπερθέρμανση.

Εάν η θερμοκρασία χώρου πέσει κάτω από την καθορισμένη θερμοκρασία, ο θερμαντήρας και ο ανεμιστήρας ενεργοποιούνται ξανά αυτόματα.

### - Ρύθμιση του ρολογιού

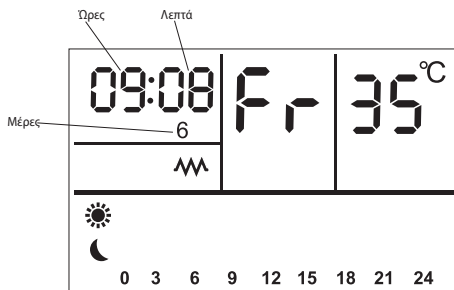

1. Για να μεταβείτε στο ρολόι, πατήστε το πλήκτρο «C/M»

Η οθόνη εμφανίζει το 00:00 και η ώρα αναβοσβήνει.

2. Πατήστε το πλήκτρο «+», για να αυξήσετε την ώρα.
3. Πατήστε το πλήκτρο «-», για να μειώσετε την ώρα.
4. Πατήστε ξανά το πλήκτρο «C/M». Τα λεπτά αναβοσβήνουν.
5. Πατήστε το πλήκτρο «+», για να αυξήσετε τα λεπτά.
6. Πατήστε το πλήκτρο «-», για να μειώσετε τα λεπτά.
7. Πατήστε ξανά το πλήκτρο «C/M». Η μέρα αναβοσβήνει.
8. Πατήστε το πλήκτρο «+», για να αυξήσετε την ημέρα.
9. Πατήστε το πλήκτρο «-», για να μειώσετε την ημέρα.

- Η συσκευή διαθέτει χρονοδιακόπτη με τον οποίο μπορείτε να ρυθμίσετε το χρόνο λειτουργίας. Η συσκευή απενεργοποιείται αυτόματα όταν τελειώσει ο προκαθορισμένος χρόνος λειτουργίας

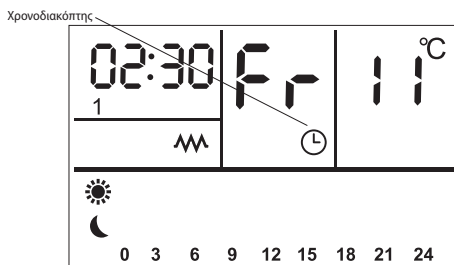

1. Για να μεταβείτε στο χρονοδιακόπτη, πατήστε και κρατήστε πατημένο για 3 δευτερόλεπτα το πλήκτρο «C/M»
  2. Η οθόνη εμφανίζει το ☺ και η ώρα αναβοσβήνει.
  3. Πατήστε το πλήκτρο «+», για να αυξήσετε την ώρα.
  4. Πατήστε το πλήκτρο «-», για να μειώσετε την ώρα.
  5. Για να απενεργοποιήσετε το χρονοδιακόπτη, πατήστε και κρατήστε πατημένο το πλήκτρο «C/M» μέχρι στην οθόνη να μην εμφανίζεται πλέον το ☺.
- Λειτουργίες προγραμματισμού

Για να μεταβείτε στη λειτουργία προγραμματισμού, πατήστε το πλήκτρο «PRO».

Στην οθόνη εμφανίζεται το P !

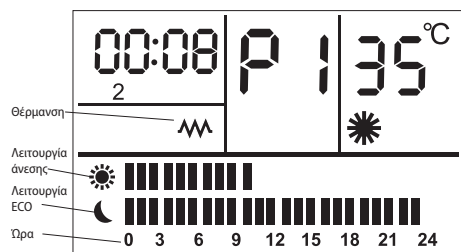

Η συσκευή διαθέτει επτά λειτουργίες προγραμματισμού από P1 έως P7.

Με τη βοήθεια του «+» και «-» μπορείτε να φτάσετε στην επιθυμητή λειτουργία που εμφανίζεται στην οθόνη

#### - Λειτουργία «Ανεσης» ☼.

Μόλις η θερμοκρασία σε άμεση γειτνίαση με τη συσκευή πέσει σημαντικά κάτω από 9°C, η συσκευή αρχίζει αυτόματα να θερμαίνει.

Μόλις η θερμοκρασία φτάσει 35°C, η θέρμανση απενεργοποιείται και στη οθόνη εμφανίζεται και πάλι η θερμοκρασία δωματίου

Λειτουργική ισχύς: 2000 W

#### - Λειτουργία «ECO» ☾

Μόλις η θερμοκρασία σε άμεση γειτνίαση με τη συσκευή πέσει σημαντικά κάτω από 7°C, η συσκευή αρχίζει αυτόματα να θερμαίνει.

Μόλις η θερμοκρασία φτάσει 35°C, η θέρμανση απενεργοποιείται και στη οθόνη εμφανίζεται και πάλι η θερμοκρασία δωματίου.

Λειτουργική ισχύς: 1000 W

#### - Λειτουργία «Αντιπαγετική προστασία» ❄

Η συσκευή δεν επιτρέπει η θερμοκρασία στο χώρο να πέσει κάτω από το όριο του παγετού.

#### - Λειτουργία «Απενεργοποίησης»

Power off – η λειτουργία είναι απενεργοποιημένη

#### - Λειτουργίες προγραμματισμού (χειροκίνητες)

Πατήστε και κρατήστε πατημένο για 3 δευτερόλεπτα το κουμπί «P/PRO», στην οθόνη εμφανίζεται η ένδειξη «PROG» για τη ρύθμιση των λειτουργιών από P1 έως P7.

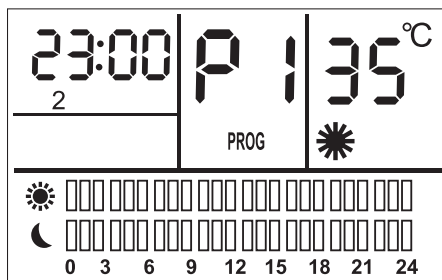

1. Πατήστε το «PROG», για να ρυθμίσετε την ώρα (1-24 ώρες) για κάθε λειτουργία.
2. Πατήστε το «C/M», για να ρυθμίσετε τη λειτουργία για κάθε από τις ώρες.
3. Με τη βοήθεια των πλήκτρων «+» και «-» ρυθμίστε διαφορετική θερμοκρασία, σύμφωνα με την επιθυμία σας για τις λειτουργίες «Ανεσης» και «ECO».
4. Στην οθόνη εμφανίζεται το «-», όταν δεν υπάρχει ρυθμισμένη θερμοκρασία.
5. Στην «Αντιπαγετική λειτουργία» η ρυθμισμένη θερμοκρασία των 7°C δεν μπορεί να αλλάξει.
6. Μπορείτε να επιλέξετε οποιαδήποτε λειτουργία από P1 έως P7, για οποιαδήποτε ώρα, μετά την πραγματοποίηση των ρυθμίσεων.

#### Παράδειγμα ρύθμισης:

Ωρα 0-6 στη λειτουργία: «Ανεσης»

Ρύθμιση διαφορετικής θερμοκρασίας για κάθε ώρα

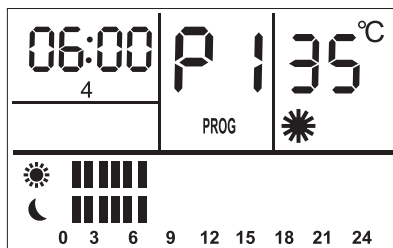

Ωρα 6-12 στη λειτουργία: «Αντιπαγετική»

Σταθερή θερμοκρασία 7°C

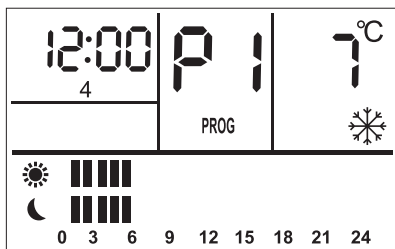

Ωρα 12-18 στη λειτουργία: «ECO»

Ρύθμιση διαφορετικής θερμοκρασίας για κάθε ώρα

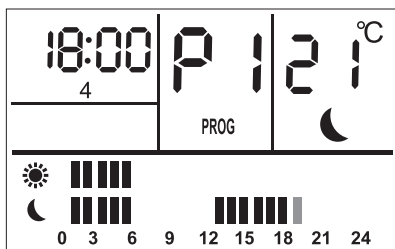

Ωρα 18-24 στη λειτουργία: «Απενεργοποιημένη» (OFF)

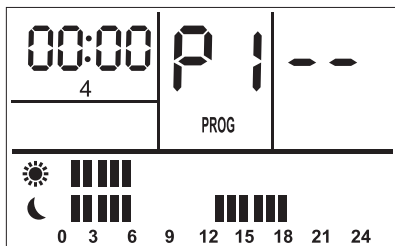

Λειτουργία "AU"

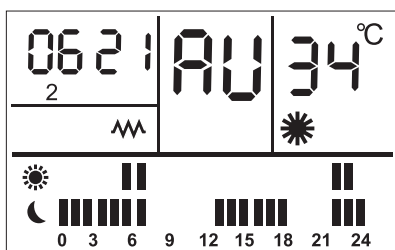

Στις χειροκίνητες λειτουργίες προγραμματισμού πατήστε το κουμπί «PRO» και στην οθόνη αναβοσβήνει το P !

1. Πατήστε το πλήκτρο «PRO» μέχρι στην οθόνη να εμφανιστεί το «PROG».

2. Χρησιμοποιώντας τα πλήκτρα «+» και «-» ορίστε τον αριθμό του προγράμματος.
3. Πατήστε το πλήκτρο «C/M», στην οθόνη αναβοσβήνουν οι μέρες.
4. Χρησιμοποιώντας τα πλήκτρα «+» και «-» ρυθμίστε τις μέρες.

## ΛΕΙΤΟΥΡΓΙΑ «ΑΝΟΙΧΤΟ ΠΑΡΑΘΥΡΟ»

**Λειτουργία «Ανοιχτό παράθυρο»:** Ενεργοποιείται πατώντας το πλήκτρο Όταν η συσκευή λειτουργεί και η θερμοκρασία περιβάλλοντος αλλάζει δραστικά, η συσκευή θα απενεργοποιηθεί αυτόματα. Μπορείτε να απενεργοποιήσετε αυτή τη λειτουργία πατώντας ξανά το κουμπί

**Σημείωση:** Μετά από 5 δευτερόλεπτα οι προκαθορισμένες ρυθμίσεις εμφανίζονται στην οθόνη και αυτές οι ρυθμίσεις γίνονται ενεργές.

## ΠΡΟΣΤΑΣΙΑ ΚΑΤΑ ΤΗΣ ΥΠΕΡΘΕΡΜΑΝΣΗΣ

Η ενσωματωμένη προστασία υπερθέρμανσης διακόπτει αυτόματα τη συσκευή σε περίπτωση λάθους! Στην περίπτωση αυτή, το φινιρίσμα πρέπει να απουσυνδεδεί από την πρίζα και τα κουμπιά ελέγχου πρέπει να είναι στη θέση "0". Μετά από μια σύντομη φάση ψύξης, η συσκευή είναι και πάλι έτοιμη για χρήση (περίπου 10-15 λεπτά)! Εάν επαναληφθεί το σφάλμα - επικοινωνήστε με ένα εξουσιοδοτημένο κέντρο επισκευών της περιοχής σας!

## ΚΑΘΑΡΙΣΜΟΣ

- Υποχρεωτικά πρώτα απενεργοποιήστε τη συσκευή από τον διακόπτη και βγάλτε το φινιρίσμα από την πρίζα στον τοίχο. Μην χρησιμοποιείτε σκληρά προϊόντα καθαρισμού!
- Καθαρίστε το περίβλημα με υγρό πανί, ηλεκτρική σκούπα ή βούρτσα.
- Ποτέ μην βυθίζετε τη συσκευή σε νερό – υπάρχει κίνδυνος για τη ζωή!
- Εάν η συσκευή δε θα χρησιμοποιείται για ορισμένο χρονικό διάστημα, θα πρέπει να προστατευθεί από την υπερβολική ρύπανση και τη σκόνη καθώς αποθηκεύεται στην αρχική της συσκευασία.
- Ποτέ μην αποθηκεύετε τη συσκευή στη συσκευασία της ενώ είναι ακόμα ζεστή!



**Προσοχή: Για να αποφευχθεί η υπερθέρμανση, μην καλύπτετε τη συσκευή!**



## Περιβαλλοντικές απαιτήσεις

Οι παλιές συσκευές περιέχουν πολύτιμα υλικά και συνενώς δεν πρέπει να απορρίπτονται μαζί με τα σκουπίδια των νοικοκυριών! Σας παρακαλούμε να συνεργαστείτε με την ενεργό σας συμβολή στην προστασία του Περιβάλλοντος και να παρέχετε τη συσκευή στους οργανωμένους σταθμούς παράδοσης (εάν υπάρχουν τέτοιοι).



**ΠΙΝΑΚΑΣ 2 ΑΠΑΙΤΗΣΕΙΣ ΠΛΗΡΟΦΟΡΗΣΗΣ ΓΙΑ ΗΛΕΚΤΡΙΚΟΥΣ ΤΟΠΙΚΟΥΣ ΘΕΡΜΑΝΤΗΡΕΣ ΧΩΡΟΥ**

Αναγνωριστικό(-ά) μοντέλου: 1.HL-246VB W 2000W/230V~ 50Hz

Χαρακτηριστικό	Σύμβολο	"Αριθμητική τιμή 1."	Μονάδα	Χαρακτηριστικό	Μονάδα
Θερμική ισχύς				Είδος θερμικής ισχύος μόνον στην περίπτωση των ηλεκτρικών τοπικών θερμοσυσσωρευτών (να επιλεγεί μία δυνατότητα)	
"Όνομαστική θερμική ισχύς"	P <sub>nom</sub>	2.00	kW	χειροκίνητος ρυθμιστής θερμικού φορτίου με ενσωματωμένο θερμοστάτη	[ναι/όχι]
"Ελάχιστη θερμική ισχύς (ενδεικτική)"	P <sub>min</sub>	1.00	kW	"χειροκίνητος ρυθμιστής θερμικού φορτίου με ανάδραση θερμοκρασίας δωματίου και/ή θερμοκρασίας εξωτερικού χώρου"	[ναι/όχι]
"Μέγιστη συνεχής θερμική ισχύς"	P <sub>max,C</sub>	2.00	kW	ηλεκτρονικός ρυθμιστής θερμικού φορτίου με ανάδραση θερμοκρασίας δωματίου ή/και θερμοκρασίας εξωτερικού χώρου	[ναι/όχι]
"Βοηθητική κατανάλωση ηλεκτρικής ενέργειας"				παραγωγή θερμότητας υποβοηθούμενη από ανεμιστήρα	[ναι]
"στην ονομαστική θερμική ισχύ"	e <sub>lmax</sub>	1.92	kW	<b>Είδος θερμικής ισχύος/ρυθμιστή θερμοκρασίας δωματίου (να επιλεγεί μια δυνατότητα)</b>	
"στην ελάχιστη θερμική ισχύ"	e <sub>lmin</sub>	0.97	kW	μονοβάθμια θερμική ισχύς και χωρίς ρυθμιστή θερμοκρασίας δωματίου	[όχι]
σε κατάσταση αναμονής	e <sub>l SB</sub>	0 Stand by 0.0003	kW	"δύο ή περισσότερες χειροκίνητες βαθμίδες χωρίς ρυθμιστή θερμοκρασίας δωματίου"	[όχι]
				"δύο ή περισσότερες χειροκίνητες βαθμίδες χωρίς ρυθμιστή θερμοκρασίας δωματίου"	[όχι]
				με ηλεκτρονικό ρυθμιστή θερμοκρασίας δωματίου	[όχι]
				"με ηλεκτρονικό ρυθμιστή θερμοκρασίας δωματίου και χρονοδιακόπτη ημέρας"	[όχι]
				"με ηλεκτρονικό ρυθμιστή θερμοκρασίας δωματίου και χρονοδιακόπτη εβδομάδας"	[ναι]
				<b>Άλλες δυνατότητες ρύθμισης (επιτρέπονται πολλές επιλογές)</b>	
				ρυθμιστής θερμοκρασίας δωματίου με ανιχνευτή παρουσίας	[όχι]
				"ρυθμιστής θερμοκρασίας δωματίου με ανιχνευτή ανοιχτού παραθύρου"	[ναι]
				με δυνατότητα ρύθμισης εξ αποστάσεως	[όχι]
				με ρυθμιστή προσαρμοζόμενης εκκίνησης	[όχι]
				με περιορισμό διάρκειας λειτουργίας	[όχι]
				με αισθητήρα θερμομέτρου μελανής σφαίρας	[όχι]

TESY Ltd - Head office

1166 Sofia, Sofia Park,

Building 16V, Office 2.1. 2nd Floor

PHONE: +359 2 902 6666,

FAX: +359 2 902 6660,

office@tesy.com

**!** *Būtinai perskaitykite šią instrukciją prieš pradėdami naudoti produktą, ir išsaugokite ją ateičiai. Keičiantis savininkui, instrukcija turi būti perduota kartu su įrenginiu!*

Dėkojame, kad įsigijote ventiliatoriaus krosnelę HL-246VB W. Tai yra straipsnis, kuris suteikia šildymą nuo 1000 W arba 2000 W žiema, kiek reikia norint

pasiekti komfortišką šilumą šildomoje patalpoje. Teisingai eksploatuojant ir prižiūrint įrenginį, kaip aprašyta šioje instrukcijoje, įrenginys tarnaus jums daugelį metų naudingą funkcijavimą.

#### SVARBIOS APSAUGOS PRIEMONĖS:

- Prieš įjungdami ventiliatoriaus krosnelę, patikrinkite, ar nurodyta lentelėje įtampa atitinka elektros tinklo įtampą namuose (biure). Prietaisas skirtas naudoti tik esant įtampai, nurodytai lentelėje.

**!** *Vaikai, jaunesni nei 3 metų, neturi būti prileidžiami prie įrenginio, išskyrus atvejus, kai jie nuolat prižiūrimi.*

*Vaikai nuo 3 iki 8 metų gali tik naudotis mygtuku j. / išj. su sąlyga, kad įrenginys yra sumontuotas ir paruoštas normaliam darbui, o vaikai yra stebimi ir buvo instrukuoti, kaip juo saugiai naudotis, ir supranta, kad tai gali būti pavojinga.*

*Vaikai nuo 3 iki 8 metų neturėtų įjungti įrenginio į tinklą, nustatinėti jo, valyti ar kitaip prižiūrėti.*

*Šį įrenginį gali naudoti vaikai vyresni nei 8 metų ir asmenys su ribotomis fizinėmis, emocinėmis arba protinėmis galimybėmis, taip pat su patirties ir žinių trūkumu, išskyrus atvejus, kai jie yra stebimi, arba juos instruktavo asmuo, atsakantis už jų saugumą, kaip elgtis su įrenginiu. Būtina stebėti, kad maži vaikai nežaistų su įrenginiu! Vaikai negali valyti ir prižiūrėti įrenginio, jeigu jie nėra stebimi.*

**!** *Kai šio produkto dalys gali tapti labai karšta ir sukelti nudegimus. Tais atvejais, kai patalpoje yra vaikų ir pažeidžiamų žmonių, turėtų būti skiriamas ypatingas dėmesys.*

- Ventiliatoriaus krosnelė HL-246VB W turi būti montuojama vadovaujantis įprasta prekybine praktika ir atitinkamos šalies įstatymais (ES elektros energijos direktyva ir specialaus montavimo būdo ar vietos reikalavimai, tame tarpe – montavimas vonioje, duše ar dušo kabinose HD60364-7-701:2007 (IEC 60364-7-701:2007)).
- Įranga yra II klasės ir yra apsaugota nuo vandens pusrū IP24. Dėl to reikia montuoti 2 lygyje (volumė 2) (žr. schemą žemiau), siekiant išvengti, kad ventiliatoriaus krosnelės kontrolinis skydelis (jungiklis ir termoregulatorius) būtų pasiekiamas žmogui, esančiam duše ar vonioje! Minimalus atstumas nuo įrenginio iki vandens šaltinio turi būti ne mažesnis nei 1 metras, ir įrenginys būtinai turi būti montuojamas ant sienos!

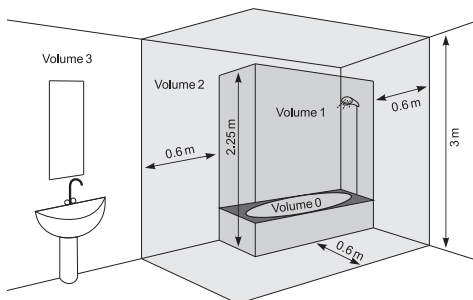

- Šis įrenginys turi būti naudojamas tik pagal paskirtį, t.y. buitinių patalpų apšildymui. Bet koks kitoks pritaikymas laikomas neteisingu ir pavojingu. Gamintojas negali atsakyti už gedimus, kuriuos sukėlė neteisingas ir neprotingas įrenginio naudojimas. Dėl saugumo informacijos nesilaikymo įrenginio garantija tampa negaliojanti!
- Neišeikite iš namų, kol įrenginys yra įjungtas: įsitikinkite, kad mygtukas yra padėtyje OFF (išjungta), o termoregulatorius yra minimalioje pozicijoje. Visada ištraukite įrenginio kištuką iš lizdo.
- Laikykite lengvai užsiliepsnojančius daiktus, kaip baldai, pagalvės, patalynė, popierius, drabužiai, užuolaidos ir kt. bent 100 cm atstumu nuo krosnelės.
- Nenaudokite įrenginio zonose, kuriose naudojamos ar saugomos degios medžiagos. Nenaudokite šio įrenginio aplinkoje, kur yra degių arba lakių elementų, tokių, kaip dujų ar aerozolių – yra labai didelis sprogo ir gaisro pavojus!
- Neleiskite, kad svetimkūniai patektų į ventilacijos angas (įleidimo ar išleidimo), nes tai gali sukelti elektros smūgį, gaisrą ar ventilatoriaus gedimą.
- Įrenginys netinka gyvūnų priežiūrai, jis skirtas tik naudojimui namuose!
- Stebėkite, kad oro srauto neužstotų daiktai: jie turi būti bent jau 1 m atstumu nuo krosnelės. Neleiskite, kad daiktai patektų į oro įėjimo angą ar oro išėjimo angą nes tai gali sukelti gaisrą arba įrenginio pažeidimą.
- Dažniausia priežastis, dėl perkaitimo yra pūkelių ir dulkių kaupimas į mašiną. Reguliariai reikia susiurbti ventilacijos angas, bet prieš to būtinai išjungti prietaisą iš tinklo. Laikykite ventilatoriaus krosnelę valikli.
- Niekada nelieskite įrenginio šlapiomis ar drėgnomis rankomis – yra pavojus gyvybei!
- Lizdas turi būti pasiekiamas bet kuriuo metu, kad prireikus kištukas galėtų būti ištrauktas kiek galima greičiau!
- Niekada netraukite maitinimo laido arba paties įrenginio išjungdami jį iš tinklo.
- Prisiimkite savo dėmesio! Šalinamo metu oras tekėtų pasišildyti (iki daugiau nei 80°C).
- Neuždenkite įrenginio. Uždengtas įrenginys sukelia perkaitimo pavojų.
- Jeigu maitinimo laidas bus pažeistas, saugumo tikslais nebenaudokite įrenginio ir kreipkitės į tiekėją / pardavėją už tolesnės instrukcijos.
- Elektros instaliacija, prie kurios prijungiamas įrenginys, turi būti su automatinio saugiklio, atstumas tarp kontaktų, kai jis išjungtas, turi būti mažiausiai 3 mm.
- Draudžiama įžeminti! Išpakavę įrenginį, bet prieš naudojimą, patikrinkite, ar ar mechaninės dalys ir visi jų priedai yra geros būklės! Jeigu abejojate, kaip turi būti montuojamas šis įrenginys vonios patalpoje, rekomenduojame pasikonsultuoti su profesionaliu elektriku.
- Jeigu įrenginys netvarkingas arba neteisingai funkcionuoja, sustabdykite jį ir neremontuokite. Dėl bet kokio remonto kreipkitės į aptarnavimo po pardavimo centrą. Tik ten pakeis sugedusią dalį tokia pačia originalia dalimi. Šios sąlygos nesilaikymas gali priversti prie to, kad įrenginys nebūs saugus.
- Jeigu nuspręsite nebenaudoti šio tipo įrenginio, rekomenduojama nuimti laidą, prieš tai išjungę jį iš tinklo. Rekomenduojama vengti visų pavijų, ypačingai saugoti įrenginį nuo vaikų, kurie gali panaudoti įrenginį žaidimams.
- Niekuomet nepalikite prietaiso įjungtas be reikalo. Išjunkite jį iš maitinimo tinklo, kai nenaudojate ilgesnį laiką.
- Siekiant išvengti maitinimo laido pavojingo perkaitimo, rekomenduojama jį pilnai išvynioti!
- DĖMESIO: Nenaudokite šio įrenginio su programavimo įrenginiu, skaitikliu ar kitu įrenginiu, kuris automatiškai jį įjungia, nes jeigu įrenginys yra uždengtas arba neteisingai pastatytas, yra gaisro pavojus.
- Įdėkite maitinimo laidą taip, kad jis neturi trukdyti žmonių judėjimui, ir kad negali būti vaikščiojo. Naudokite tik aprobuotus ilgintuvus, tinkančius įrenginiui, kadangi jie turi atitiktis ženklą!
- Maitinimo laidas neturi liestis su įrenginio karštomis dalimis!
- Niekada neperstatykite įrenginio, tempdami už laido, taip pat nenaudokite daiktams pernešti!
- Nesuvyniokite laido šalia įrenginio! Nenaudokite įrenginio su apvyniotu laidu – tai ypač svarbu naudojant laido vyniojimo būgną!
- Netempkite laido per aštrius kampus ir nedėkite jo ant karštų paviršių arba prie atviros ugnies!

## PAKUOTĖ

- Išpakavę įrenginį, patikrinkite, ar jis gabenimo metu nebuvo pažeistas ir ar yra pilnai sukomplektuotas! Jeigu nustatėte pažeidimą arba nepilną komplektą, susisiekiate su savo įgaliotu pardavėju!
- Neišmeskite originalios pakuotės! Neišmeskite originalios pakuotės! Ją galima naudoti saugojimui ir gabenimui, siekiant išvengti pažeidimų!
- Pakavimo medžiagą reikia tinkamai išmesti! Reikia saugoti, kad vaikai nežaistų su polietileno maišeliais!

## MONTAVIMAS ANT SIENOS

1. Prašome įsitikinti, kad sienose įrenginio montavimo vietoje nėra laidų, vamzdžių ir t.t., kad būtų užtikrinta, jog įrenginys gali būti saugiai sumontuotas ant sienos.
2. Prietaisas yra skirtas montuoti tik vertikaliai ant sienos! Draudžiama montuoti įrenginį prie lubų ar ant grindu.
3. Niekada nestatykite įrenginio tiesiai po lizdu!
4. Prietaiso surinkimą, montavimą ir bet kokį techninį aptarnavimą ar remontą turi vykdyti tik kvalifikuotas elektrikas. Prieš atliekant montavimo darbus elektros instaliacija turi būti atskirta nuo elektros energijos tiekimo.
5. Įdėkite maitinimo laidą taip, kad jis neturi trukdyti žmonių judėjimui, ir kad negali būti vaikščiojo. Naudokite tik aprobuotus ilgintuvus, tinkančius įrenginiui, kadangi jie turi atitiktis ženklą!
6. Maitinimo laidas neturi liestis su įrenginio karštomis dalimis!
7. Nenaudokite prietaisą kambaryje, kuri plotas yra mažesnis už  $4\text{m}^2$ .

## MONTAVIMAS PRIE SIENOS

**Dėmesio! Norėdami išvengti žalos arba gaisro rizikos:**

- Užtikrinkite pakankamą atstumą nuo sienos (mažiausiai 25 cm iš abiejų pusių), lubų (mažiausiai 20 cm), grindų (mažiausiai 1,5 m), sujungimų (mažiausiai 1 m) arba kitų įrenginių (mažiausiai 1 m).
  - Montuodami įrenginį prie sienos, naudokite tik pakabinimo plokštę, pateiktą komplekte, kad užtikrintumėte būtiną atstumą tarp jos ir sienos.
1. Įrenginio montavimo prie sienos pasirinkimas
    - ant sienos, kuri yra pakankamai tvirta

- uždaroje vietoje, kurioje įrenginys bus apsaugotas nuo stipraus vėjo;
- mažiausiai 1 m atstumu nuo žmonių, gyvūnų ir augalų;
- vieta turi atitikti atstumus, nurodytus žemiau brėžinyje;

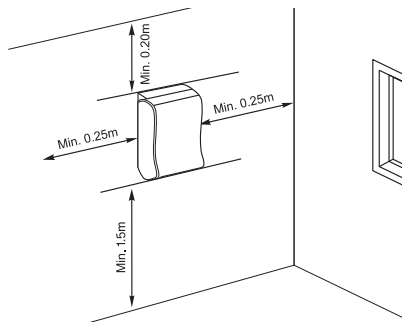

**Pastaba:** Įrenginys pagamintas pilnai iš atsparių korozijai medžiagų ir gali būti veikiamas aplinkos sąlygų. Įrenginys pagamintas pilnai iš atsparių korozijai medžiagų ir gali būti veikiamas aplinkos sąlygų.

2. Pažymėkite angų vietas, kurias išgręšite, vadovaudamiesi brėžiniu:

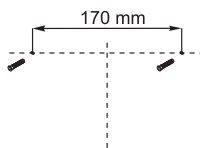

Padarykite sienoje dvi 66 mm skersmens angas. Jų gylis turi būti maždaug 40 mm

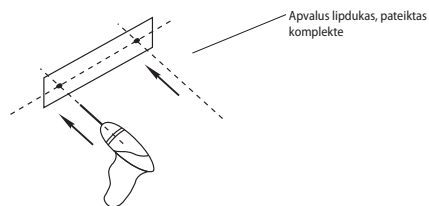

3. Įstatykite po vieną kaištį į kiekvieną angą.

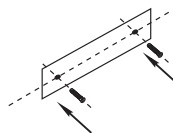

- Užveržkite du olgus varžtus į kiekvieną angą. Palikite varžtų galvutes kyšoti 5 mm, kad galėtumėta pakabinti ant jų įrenginį.

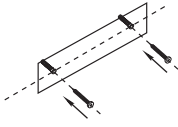

- Pakabinkite įrenginį ant varžtų.

Pažymėkite vietą, kur reikia padaryti angą pakabinimo plokštei pritvirtinti

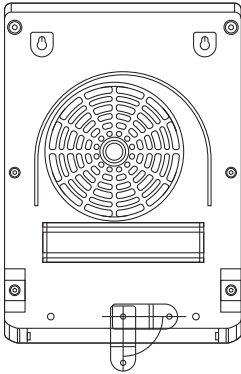

- Nuimkite įrenginį nuo sienos ir padarykite atitinkamas angas.

- Naudodami 6 mm grąžtą, išgręžkite angą sienoje.
- Įkiškite kaištį.

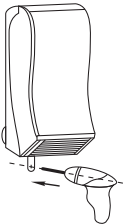

- Vėl pakabinkite įrenginį ant varžtų.

- Tvirtai prisukite pakabinimo plokštę prie sienos, naudodamiesi atsuktuvu.

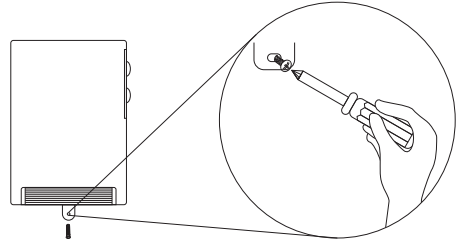

### DARBAS SU ĮRENGINIU

**Pastaba:** Kadangi ant įrenginio šildytuvo užtepamas plonas tepalų sluoksnis, gali būti, kad pirmojo įjungimo metu pasirodys nedidelis dūmų kiekis ir kvapas. Tai nėra pavojinga, ir netrukus dūmai ir kvapas išnyks. Tuo metu reikia užtikrinti pakankamą ventiliaciją

### KONTROLINĖ PLOKŠTĖ

**Pastaba:** Ekranas blokuojamas, kai įrenginys yra įjungtas arba užblikuotas 1 minutę, ir paskui pereina prie kurio nors režimo. Ekране rodoma Galite išjungti ekraną, paspaudę ir sulaukę 3 sekundes mygtuką

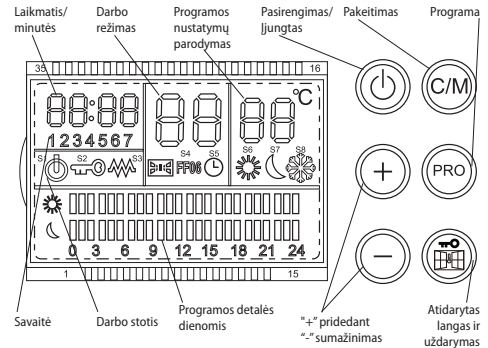

## ŠILDYMO REŽIMAS

- Įrenginyje įdiegta funkcija prieš užšalimą, kuri automatiškai perjungs į stiprų šildymą, jeigu temperatūra patalpoje nukris mažiau nei iki 7°C. Kai temperatūra patalpoje pasieks 9°C, įrenginys automatiškai vėl persijungs į pasirengimo režimą (standby).
- Įjunkite įrenginį pagrindiniu jungikliu. Įjungimo metu įrenginys yra pasirengimo režime. Displėjuje parodomas funkcijos prieš užšalimą simbolis ❄️.

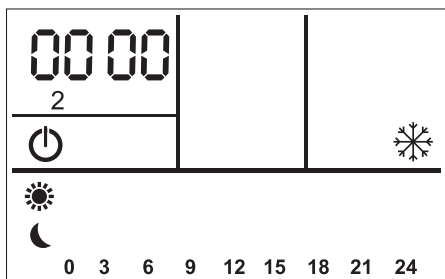

Įrenginys įsijungs, jeigu temperatūra patalpoje nukris žemiau 7°C.

Displėjuje funkcijos prieš užšalimą simbolis ❄️ mirksi.

- Paspauskite mygtuką ⏻. Įrenginys įsijungia rankiniu režimu Fr. Displėjuje pasirodo Fr.

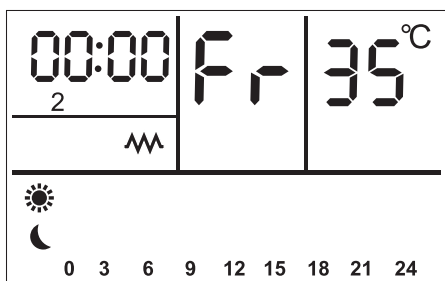

## - Temperatūros pasirinkimas

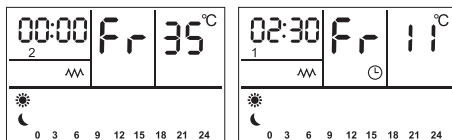

- Naudokite mygtuką "+", norėdami nustatyti temperatūrą maksimaliai iki 35°C.
- Naudokite mygtuką "-", norėdami sumažinti esamą temperatūrą mažiausiai iki 10°C.

Nustatyta temperatūra atsispindi displėjuje.

Šildymo įrenginys išsijungia, kai temperatūra patalpoje pasiekia nustatytą temperatūrą. Ventilatorius dirba dar keletą sekundžių, kad būtų išvengta perkaitimo.

Jeigu temperatūra patalpoje nukris iki nustatytos temperatūros, šildytuvus ir ventilatorius automatiškai įsijungs iš naujo.

## -Laikrodžio nustatymas

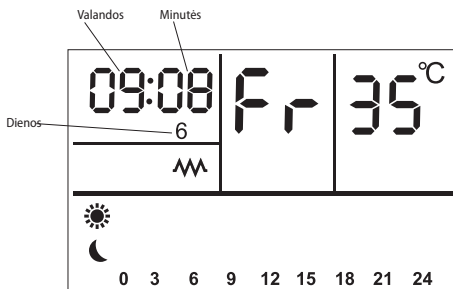

- Norėdami pereiti prie laikrodžio, paspauskite mygtuką "C/M".

Displėjuje rodoma 00:00 ir valanda žybsi.

- Paspauskite mygtuką "+", kad padidintumėt valandas.
- Paspauskite mygtuką "-", kad sumažintumėt valandas.
- Paspauskite vėl mygtuką "C/M". Minutės žybsi.
- Paspauskite mygtuką "+", kad padidintumėte minutes.
- Paspauskite mygtuką "-", kad sumažintumėte minutes.
- Paspauskite vėl mygtuką "C/M". Diena žybsi.
- Paspauskite mygtuką "+", kad padidintumėte dienas.
- Paspauskite mygtuką "-", kad sumažintumėte dienas.

- Įrenginys turi laikmatį, kuriuo galite nustatyti reikiamą laiką, per kurį įrenginys veiks. Įrenginys automatiškai išsijungia, kai baigsis nustatytas darbo laikas.

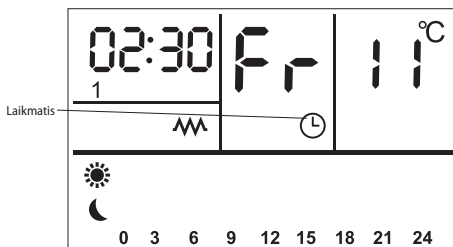

1. Norėdami pereiti prie laikmačio, paspauskite ir sulaikykite 3 sekundes mygtuką „C/M“.
  2. Displėjus rodo ☺ ir valanda žybsi.
  3. Paspauskite mygtuką „+“, norėdami padidinti valandas.
  4. Paspauskite mygtuką „-“, kad sumažintumėte valandas.
  5. Norėdami išjungti laikmatį, paspauskite ir sulaikykite mygtuką „C/M“ kol displėjus pasirodys ☺.
- Programiniai režimai

Norėdami pereiti prie programinio režimo, paspauskite mygtuką „PRO“.

Displėjus rodoma P 1

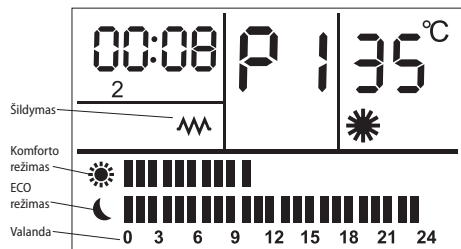

Įrenginys turi septynis programinius režimus nuo P1 iki P7.

Naudodami mygtukus „+“ ir „-“ galite nustatyti pageidaujama režimą, kuris rodomas displėjus

#### - Režimas „Komfortas“ ☼.

Jeigu temperatūra arti įrenginio nukrenta žemiau 9°C, įrenginys automatiškai pradeda šildyti.

Jeigu temperatūra pasiekia 35°C, šildymas išsijungia, ir displėjus vėl rodoma patalpos temperatūra.

Galingumas: 2000 W

#### - Režimas „ECO“ ☾

Jeigu temperatūra arti įrenginio nukrenta žemiau 7°C, įrenginys automatiškai pradeda šildyti.

Jeigu temperatūra pasiekia 35°C, šildymas išsijungia, ir displėjus vėl rodoma patalpos temperatūra.

Galingumas: 1000 W

#### - Režimas „Apsauga nuo užšalimo“ ❄

Įrenginys neleis temperatūrai patalpoje nukristi iki užšalimo temperatūros.

#### - Režimas „Išjungtas maitinimas“

Power off – išjungtas maitinimas

#### - Programinis režimas (rankinis)

Paspauskite ir palaikykite 3 sekundes mygtuką „P/PRO“, displėjus rodoma „PRO“ nustatyti režimams nuo P1

iki P7.

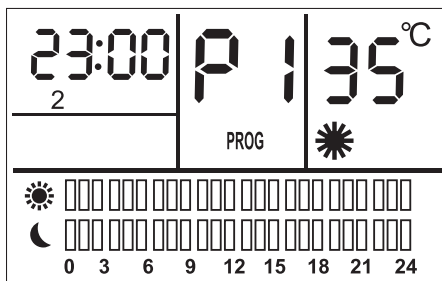

1. Paspauskite „PROG“, norėdami nustatyti laiką (1-24 часа) bet kokiam režimui.
2. Paspauskite „C/M“, norėdami nustatyti režimą bet kokiam valandai.
3. Naudodami mygtukus „+“ ir „-“ nustatykite skirtingą temperatūrą, kokią norite, režimams „Komfortas“ ir „ECO“.
4. Displėjus rodoma „-“ -“, kai nėra nustatyta temperatūra.
5. Režime „Prieš užšalimą“ nustatyta 7°C temperatūra negali būti pakeista.
6. Galite pasirinkti bet kokį režimą nuo P1 iki P7, bet kurią valandą, po to nustatykite.

#### Nustatymo pavyzdys:

0-6 val. režimui: „Komfortas“

Skirtingos temperatūros nustatymas kiekvienai valandai

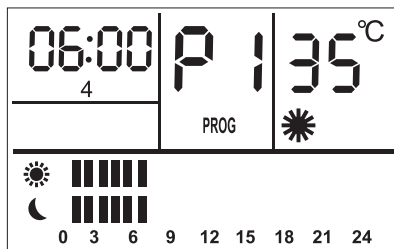

6-12 val. režimui: „Prieš užšalimą“

Fiksuota temperatūra 7°C

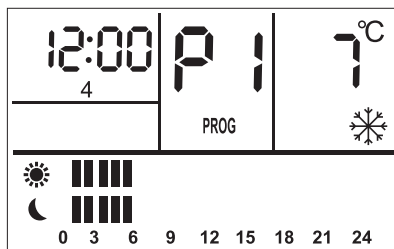

12-18 val. režimui: "ECO"

Skirtingos temperatūros nustatymas kiekvienai valandai

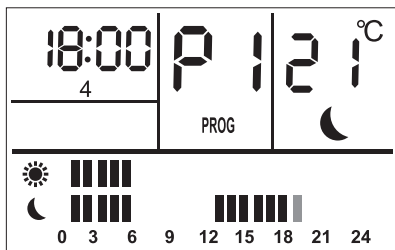

18-24 val. režimui „Išjungta“ (OFF)

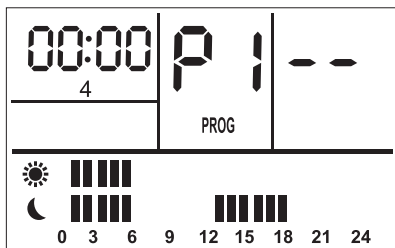

Režimas "AU"

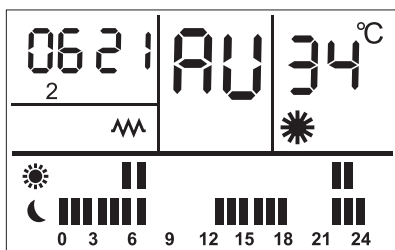

Esant rankiniams programiniams režimams, paspauskite mygtuką "PRO" ir ekrane žybsės P ĩ.

1. Paspauskite mygtuką "PRO" kol displejuje atsiras "PROG".
2. Naudodami mygtukus "+" ir "-" pasirinkite programos numerį.
3. Paspauskite mygtuką "C/M", displejuje žybsės dienos.
4. Naudodami mygtukus "+" ir "-" nustatykite dienas.

## FUNKCIJA "ATIDARYTAS LANGAS"

**Funkcija "Atidarytas langas":** Aktyvuojamas paspaudus mygtuką . Kai įrenginys veikia, ir aplinkos temperatūra keičiasi žymiai, įrenginys automatiškai išsijungia. Galite deaktyvuoti šią funkciją, dar kartą paspaudę mygtuką .

**Pastaba:** Po 5 sekundžių iš anksto nustatyti nustatymai rodomi displejuje, ir šie nustatymai tampa aktyvūs

## APSAUGA NUO PERKAITIMO

Vidinė perkaitimo apsauga automatiškai išjungia prietaisą, jei yra nustatyta klaida! Šiuo atveju kištukas turi būti atjungtas nuo elektros srovės lizdo ir kontrolės raktas turi būti nustatytas į poziciją "0" po trumpos aušinimo laiko prietaisas vėl gali būti naudojamas (apie 10 - 15 minučių)! Jei klaida kartojasi - kreipkitės į įgaliotąjį aptarnavimo centrą savo srityje!

## VALYMAS

- Būtinai iš pradžių išjunkite įrenginį ir ištraukite kištuką iš lizdo. Nenaudokite abrazyvinių valymo priemonių!
- Valykite korpusą drėgnu skudurėliu, dulkių siurbliu arba šepetėliu.
- Niekada netalpinkite įrenginio į vandenį – kyla pavojus gyvybei!
- Jeigu kurį laiką įrenginys nenaudojamas, jį reikia apsaugoti nuo dulkių ir purvo, supakuojant į originalią pakuotę
- Niekada nepakuokite šilto įrenginio!



**Dėmesio: vengdami perkaitimo, neuždenkite įrenginio!**



## Aplinkosauginiai nurodymai

Senuose elektros prietaisuose yra vertingų medžiagų, ir dėl to jų nereikia išmesti kartu su buitinėmis atliekomis! Prašome aktyviai prisidėti prie aplinkos apsaugos ir atiduoti įrenginį į organizuotus supirkimo centrus (jeigu tokių yra).



## CUADRO 2 REQUISITOS DE INFORMACIÓN QUE DEBEN CUMPLIR LOS APARATOS DE CALEFACCIÓN LOCAL ELÉCTRICOS

Identificador(es) del modelo: 1.HL-246VB W 2000W/230V~ 50Hz

Parametras	Ženklas	Vertė1.	Vienetas	Parametras	Vienetas
Šiluminė galia				Tiekiamosios šiluminės galios lygiai – tik elektrinių kaupiamųjų vietinių patalpų šildytuvų (pasirinkti vieną)	
Vardinė šiluminė galia	$P_{nom}$	2.00	kW	Rankinis šiluminės įkrovos valdiklis su integruotu termostatu	[taip/ne]
Mažiausia šiluminė galia (orientacinė)	$P_{min}$	1.00	kW	Rankinis šiluminės įkrovos valdiklis su patalpos ir (arba) lauko temperatūros jutikliu	[taip/ne]
Didžiausia nuolatinė šiluminė galia	$P_{max,C}$	2.00	kW	Elektroninis šiluminės įkrovos valdiklis su patalpos ir (arba) lauko temperatūros jutikliu	[taip/ne]
Pagalbinės elektros energijos vartojamoji galia				Ventiliatorinis šilumos atidavimas	[taip]
Esant vardinei šiluminei galiai	$e_{lmax}$	1.92	kW	<b>Šiluminės galios lygiai/patalpos temperatūros reguliavimas (pasirinkti vieną)</b>	
Esant mažiausiai šiluminei galiai	$e_{lmin}$	0.97	kW	Vieno šiluminės galios lygio ir be patalpos temperatūros reguliavimo	[ne]
Pristabdytą veiksena	$e_{lSB}$	0 Stand by 0.0003	kW	Dviejų ar daugiau rankiniu būdu nustatomų šiluminės galios lygių be patalpos temperatūros reguliavimo	[ne]
				Su mechaninio termostatinio patalpos temperatūros reguliavimo funkcija	[ne]
				Su elektroninio patalpos temperatūros reguliavimo funkcija	[ne]
				Elektroninis patalpos temperatūros reguliavimas ir paros laikmatis	[ne]
				Elektroninis patalpos temperatūros reguliavimas ir savaitės laikmatis	[taip]
				<b>Kitos valdymo pasirinktys (galimi keli variantai)</b>	
				Patalpos temperatūros reguliavimas su žmonių buvimo atpažintimi	[ne]
				Patalpos temperatūros reguliavimas su atviro lango atpažintimi	[taip]
				Su nuotolinio valdymo pasirinktimi	[ne]
				Su adaptyviuoju šildymo pradžios momento nustatymu	[ne]
				Ribojamo veikimo laiko	[ne]
				Su spinduliavimo temperatūros jutikliu (angl. black bulb sensor)	[ne]

TESY Ltd - Head office

1166 Sofia, Sofia Park,

Building 16V, Office 2.1. 2nd Floor

PHONE: +359 2 902 6666,

FAX: +359 2 902 6660,

office@tesy.com

**!** Lūdzu izlasiet uzmanīgi instrukciju pirms sākat lietot šo ventilatoru un saglabājiēt šos norādījumus turpmākai lietošanai. Īpašnieka maiņas gadījumā, instrukcija ir jānodod kopā ar šo ierīci!

Pateicamies Jums, ka esat izvēlējušies Apsildes ventilatoru HL-246VB W. Tas ir ražojums, kas nodrošinās apkuri ziemā no 1000W vai 2000W, atkarībā no komfortā siltuma nepieciešamības apsildāmajā telpā. Pareizi ekspluatējot

un aprūpējot, kā tas ir aprakstīts šajā instrukcijā, ierīce daudzus gadus Jūs nodrošinās ar lietderīgu darbību.

### SVARĪGI DROŠĪBAS PASĀKUMI:

- Pirms apsildāmā ventilatora pieslēgšanas, lūdzu pārbaudiet vai norādītais spriegums uz ierīces plāksnītes atbilst Jūsu mājas (biroja) elektriskā tīkla spriegumam. Ierīce ir paredzēta tikai spriegumam, kas ir norādīts uz tā plāksnītes.

**!** *Bērnus, kas ir mazāki par 3 gadiem ir jātur attālumā no ierīces, izņemot ja tie nav nepārtrauktā uzraudzībā.*

*Bērni vecumā no 3 līdz 8 gadiem var izmantot tikai ierīces pogu iesl./izsl. Ar noteikumu, ka ierīce ir instalēta un gatava normālam darbam un ja tie ir uzmanīti un instruēti saistībā ar ierīces drošu izmantošanu un ja bērni saprot, ka tā var būt bīstama.*

*Bērni vecumā no 3 līdz 8 gadiem nedrīkst ieslēgt ierīci kontaktā, to uzstādīt un tīrīt un veikt ierīces kopšanu, ko dara patērētāji.*

*Šo ierīci var izmantot bērni vecāki par 8 gadiem un cilvēki ar nepietiekamām fiziskām, sensorālām vai mentālām spējām, vai ar nepietiekošām zināšanām un pieredzi, ja tos pieskata vai instruē sakarā ar ierīces drošu izmantošanu un kad tie saprot par bīstamību. Bērni nedrīkst spēlēties ar ierīci. Ierīces tīrīšanu un kopšanu, ko veic patērētāji, nedrīkst veikt bērniem bez pieaugušo uzraudzības.*

**!** *Dažas šī produkta daļas var palikt ļoti karstas un izraisīt apdegumus. Vietām, kur uzturās bērni un viegli ievainojami cilvēki, ir jāpievērš speciāla uzmanība.*

- Ventilators apsildītājs HL-246VB W ir jāmontē ievērojot normālo tirdzniecības praksi un ievērojot attiecīgās valsts likumdošanu (ES direktīvas par elektrību un prasības par speciālo montēšanu vietās, kas iekļauj vannas istabas, dušas telpas HD60364-7-701:2007(IEC 60364-7-701:2007)).
- Iekārta ir II klases un ir ar aizsardzību IP24 pret apļiešanu ar ūdeni. Sakarā ar to ierīce ir jāmontē telpā 2 (volume 2) tā, lai izbēgtu pieskaršanos kontrolpanelim (slēdzis, termoregulators un cita vadības iekārta) no cilvēka, kas ir zem dušas vai ir vannā. Minimālajam attālumam no ierīces līdz ūdenim ir jābūt ne mazāk par 1 metru un ierīcei ir jābūt montētai obligāti uz sienas!
- Šis ierīcenis turi būtli naudojamas tik pagal paskirtj, t.y. buitinių patalpų apšildymui. Bet koks kitoks pritaikymas laikomas neteisingu ir pavojingu. Gamintojas negali atsakyti už gedimus, kuriuos sukėlė neteisingas ir neprotingas įrenginio naudojimas. Dėl saugumo informacijos nesilaikymo įrenginio garantija tampa negaliojanti!
- Šī ierīce ir jālieto pēc tās nozīmes, t.i. sadzīves telpu apsildīšanai. Katra atšķirīga lietošana tiek uzskatīta

par nepareizu un bīstamu. Ražotājs nav atbildīgs par bojājumiem, kas ir radušies nepareizas un neapdomātas lietošanas rezultātā. Drošības informācijas neievērošanas rezultātā ierīces garantija būs nederīga!

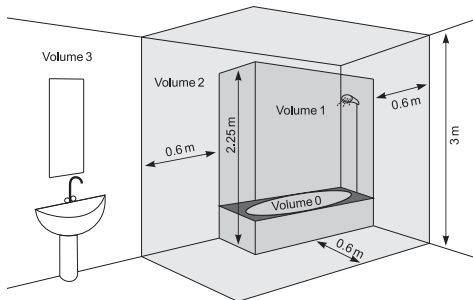

- Neatstājiet māju, kamēr ierīce ir ieslēgta: pārbaudiet, vai ierīce ir izslēgta un termoregulators ir minimālā pozīcijā. Vienmēr atslēdziet vadu no kontakta.
- Nenovietojiet viegli uzliesmojošos priekšmetus, kā

piemēram mēbeles, spilvenus, gultas veļu, papīru, drēbes, aizkarus un c. tuvāk par 100 cm no apsildes ventilatora.

- Neizmantojiet ierīci zonās, kur izmanto un uzglabā bīstamas vielas. Neizmantojiet ierīci viegli uzliesmojošu atmosfēru zonās (piemēram: viegli uzliesmojošu gāzu vai aerosolu tuvumā) – pastāv liela eksplozijas un ugunsgrēka vārbūtība!
- Nelieciet un nepieļaujiet svešķermeņu nokļūšanu ventilatora atverēs (ieejošajās un izejošajās), tā kā tas var novest līdz ierīces bojājumiem un citiem zudumiem.
- Ierīce nav piemērota dzīvnieku apsildīšanas vajadzībām, tā ir domāta tikai lietošanai mājās!
- Turiet gaisa plūsmas atvērumu brīvu no priekšmetiem: vismaz 1 m attālumā no krāsns. Nepieļaujiet visādu priekšmetu iekļūšanu gaisa plūsmas ieejas un izejas atverēs, jo tas var izraisīt strāvas siltienu, ugunsgrēku vai ierīces sabojāšanos.
- Visbiežākais iemesls ierīces pārsilšanai – putekļu un villas uzkrāšanās uz ierīces. Regulāri tīriet ar putekļu sūcēju ventilatora atveres, pirms tam izslēdzot ierīci no elektriskā tīkla.
- Nekad neaiztieciat ierīci ar mitrām vai slapjām rokām – var būt apdraudēta dzīvība!
- Kontaktam ir jābūt pieejamam katrā laikā, lai vajadzības gadījumā štepseļi var ātri atbrīvot.
- 16. Atslēdzot no elektrotīkla ierīces nekad nevelciet barojošo vadu vai pašu ierīci.
- Ņemiet vērā! Ierīces darba laikā izejošais gaiss sasilst (vairāk par 80°C).
- Neapsedziet ierīci. Apsēgšanas gadījumā pastāv bīstamība no pārkaršanas.
- Ja ierīces vads ir bojāts, neizmantojiet to un sazinieties ar piegādātāju/pārdevēju, lai saņemtu papildus instrukcijas.
- Elektroinstalācijai, pie kuras ir pieslēgta ierīce, ie jābūt ar automātisko drošinātāju, kura kontaktu attālumam izslēgtā stāvoklī ir jābūt vismaz 3 mm.
- Ir aizliegts iezemēt! Pēc ierīces izpakošanas un pirms izmantošanas, pārbaudiet vai visas mehāniskās daļas un to aprīkojumi ir labā stāvoklī. Ja Jums ir aizdomas, neizmantojiet ierīci un sazinieties ar elektrotehniķi.
- Ja ierīce ir bojāta vai nepareizi strādā, to izslēdziet un neremontējiet. Visādu remontu gadījumiem griežieties pie Servisa Centra, kas apkalpo Jūs pēc pirksanas. Tikai tur nomainīs bojāto daļu ar oriģinālu rezerves daļu. Šī noteikuma neievērošana, kompromitēs ierīces drošību.
- Ja esat nolēmuši neizmantojiet šī tipa ierīci, tad ieteicam to padarīt neizmantojamu, nogriežot barojošo vadu, pirms to atvienojot no elektriskā tīkla. Ir nepieciešams veikt visus pasākumus, lai ierīce būtu droša, sevišķi attiecībā uz bērniem, kas varētu izmantot amortizēto ierīci (aprikojumu) savām spēlēm.
- Nekad neatstājiet ierīci ieslēgtu bez nepieciešamības. Izslēdziet to no barojošā tīkla, ja to neizmantošiet ilgāku laiku.
- Lai nepieļautu barojošā vada pārkaršanu, tas pilnībā ir jāattīra!

- **Uzmanību:** Neizmantojiet šo ierīci ar programatoru, skaitītāju vai citu aprīkojumu, kas automātiski to ieslēdz, jo ja ierīce ir apsegta vai nepareizi novietota, pastāv bīstamība no ugunsgrēka.
- Novietojiet barojošo vadu tā, lai tas netraucē cilvēku kustībai un lai tam nav jāuzkāp! Izmantojiet tikai apstiprinātus pagarinātājus, kas ir piemēroti ierīcei, t.i. tiem ir atbilstības zīme!
- Barojošais vads nedrīkst pieskarties ierīces karstajām daļām!
- Nekad nepārvietojiet ierīci, velkot to aiz vada, kā arī neizmantojiet vadu citu priekšmetu pārvietošanai!
- Neapņiniet vadu apkārt ierīcei! Neizmantojiet ierīci ar apvītu vadu – sevišķi tas attiecas uz spoles izmantošanas, kurai aptin vadu!
- Nepārlokiet vadu un nevelciet to pāri asiem stūriem un nelieciet to uz karstām virsmām vai atklātas uguns!

## IEPAKOKUMS

- Pēc ierīces izpakošanas, pārbaudiet vai transportēšanas laikā tas nav bojāts un vai ir pilns nokomplektējums! Gadījumā, ja ir konstatēts bojājums un nokomplektējums nav pilns, tad sazinieties ar Jūsu pilnvaroto pārdevēju!
- Neizmetiet oriģinālo iepakojumu! To varat izmantot uzglabāšanai un transportēšanai, lai izvairītos no bojājumiem transportēšanas laikā!
- Iepakojšanas materiālu izmešana ir jāveic piemērotā veidā! Ir jāasargā bērni no spēlēm ar polietilēna maisiem!

## MONTĒŠANA PIE SIENAS

1. Lūdzu pārliecinieties, ka vieta uz sienas, kur montēsiet ierīci, ir bez kabeļiem, caurulēm un c., lai garantētu, ka ierīci var droši montēt uz sienas.
2. Ierīce ir paredzēta tikai vertikālai montēšanai pie sienas! Ir aizliegts to montēt uz grīdas vai griestiem!
3. Nekad nenovietojiet ierīci tieši zem kontakta!
4. Ierīce ir jāsamontē un jāpievieno elektriskajam tīklam tikai sertificētam elektriķim. Instalēšanai ir jābūt izolētai no strāvas padeves pirms elektrisko darbu veikšanas.
5. Novietojiet barojošo vadu tā, lai tas netraucē cilvēku kustībai un lai tam nav jāuzkāp! Izmantojiet tikai apstiprinātus pagarinātājus, kas ir piemēroti ierīcei, t.i. tiem ir atbilstības zīme!
6. Barojošais vads nedrīkst pieskarties ierīces karstajām daļām!
7. Neizmantojiet ierīci telpās, kuru platība ir mazāka par 4m<sup>2</sup>.

## MONTĀŽA PIE SIENAS

**Uzmanību! Lai izvairītos no zaudējumiem ugunsgrēka rezultātā un no tā riska:**

- Nodrošiniet pietiekami lielu attālumu līdz sienai (minimums 25 cm no abām pusēm), griestiem (minimums 20 cm), grīdai (minimums 1,5 m),

armatūrai (minimums 1 m) vai citām ierīcēm (minimums 1 m).

- Ierīces montāžai pie sienas izmantojiet tikai piekarināšanas plāksni, kura ir pievienota komplektam, lai nodrošinātu nepieciešamo attālumu starp to un sienu.

#### 1. Ierīces montāžas vietas izvēle

- Pie sienas, kura ir pietiekoši stipra;
- Aizvējā, kur ierīce neatradīsies stipru vēju ietekmē;
- Vismaz 1 m attālumā no cilvēkiem, dzīvniekiem un augiem;
- Izvēloties vietu ir jāievēro attālumi, kuri ir norādīti zemāk attēlā;

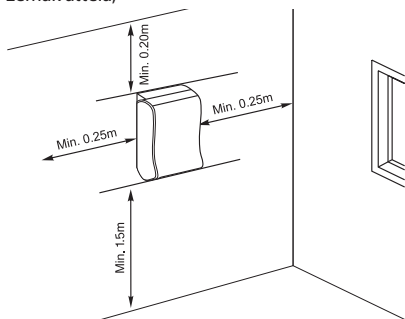

**Piezīme:** Ierīce ir ražota no rūsas izturīgiem materiāliem un tā var atrasties parastā apkārtējās vides ietekmē

2. Atzīmējiet atvērumu vietas, kuras izurbisiet, ievērojot rasējumu:

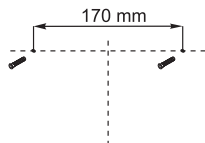

Izurbiet 2 atvērumus sienā ar 6 mm diametru. Urbuma dziļumam jābūt apmēram 40 mm

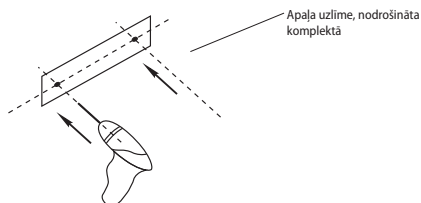

3. Katrā atvērumā ievietojiet dībeli.

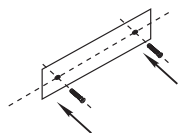

4. Katrā atvērumā ieskrūvējiet garās skrūves. Skrūvju galvas ir jāatstāj neieurbtas 5 mm, lai uz tām var uzkarināt ierīci.

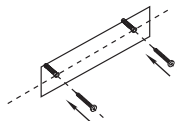

5. Uzkariniet ierīci uz skrūvēm.

Atzīmējiet vietu kurā jāizurbj caurums stiprinājuma plāksnes pieskrūvēšanai

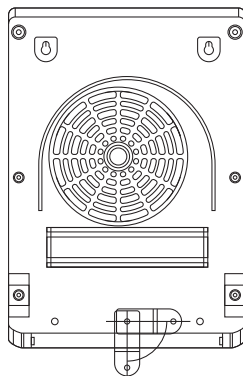

6. Noņemiet ierīci no sienas un izurbiet attiecīgos atvērumus.

- Izmantojiet 6 mm urbi, lai izurbtu atvērumus sienā.
- Ievietojiet dībeļus.

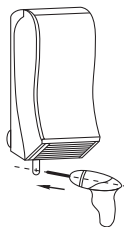

7. Atkal uzkariniet ierīci uz skrūvēm.

8. Pievelciet ar skrūvgriezi stiprinājuma plāksnes pie sienas.

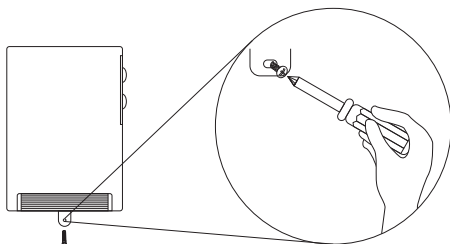

## IERĪCES IZMANTOŠANA

**Piezīme:** Sakarā ar to, ka uz ierīces sildelements ir apstrādāts ar tehnisko vazelinu, iespējams izmantot ierīci pirmo reizi, parādīsies nedaudz dūmi un smaka. Tas nav bīstami un pēc kāda laika tas izbeigsies. Tajā brīdī telpa ir jānodrošina ar pietiekošu ventilāciju.

## KONTROLES PANELIS

**Piezīme:** Ekrāns aizslēdzās, kad ierīce ir ieslēgta vai noslēdzās uz 1 minūti, kad ir pārslēdzies uz kādu no režīmiem. Uz ekrāna parādās Ekrānu varat atslēgt kad nospiedīsiet un aizturēsiet uz 3 sekundēm pogu

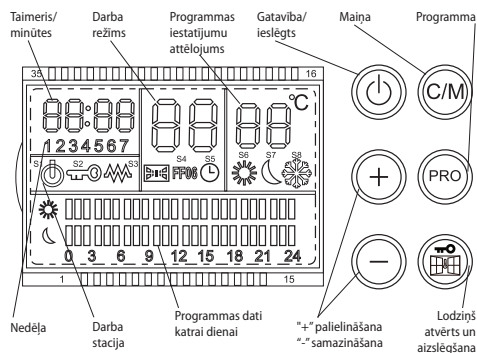

## SILDĪŠANAS REŽĪMS

- Ierīcei ir pretaizsalšanas funkcija, kura automātiski ieslēgsies ar spēcīgu siltumatdevi, ja temperatūra telpā kritīsies zem 7°C. Kad temperatūra telpā sasniegs 9°C, ierīce automātiski atkal pāries uz gatavības režīmu (standby).
- Ieslēdziet ierīci ar galveno atslēgu. Ieslēdzot ierīce ir gatavības režīmā. Uz displeja parādās pretaizsalšanas funkcijas simbols ❄.

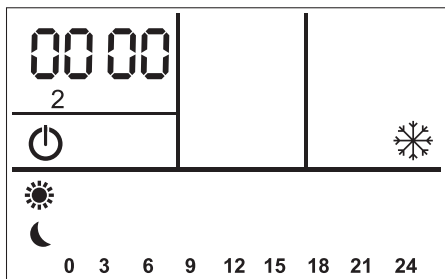

Ierīce ieslēgsies, ja temperatūra telpā kritīsies zem 7°C.

Uz displeja pretaizsalšanas funkcijas simbols ❄ mirgo.

- Nospiediet pogu . Ierīce ieslēgsies manuālajā režīmā Fr. Uz displeja parādās Fr

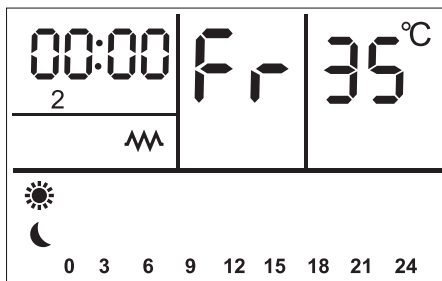

## - Temperatūras izvēle

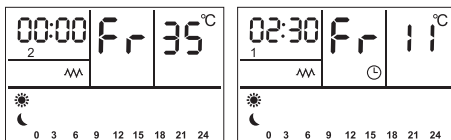

- Izmantojiet pogu "+", lai uzstādītu temperatūru maksimums līdz 35°C.
- Izmantojiet pogu "-", lai samazinātu iestatīto temperatūru minimums līdz 10°C..

Iestatītā temperatūra tiek parādīta uz displeja.

Apsildīšanas ierīce izslēdzās, kad istabas temperatūra sasniegs iestatīto temperatūru. Ventilators turpina strādāt vēl pāris sekundes, lai izvairītos no ierīces pārkaršanas.

Ja temperatūra telpā kritīsies zem iestatītās temperatūras, sildītājs un ventilators automātiski ieslēgsies no jauna.

## -Pulksteņa iestatīšana

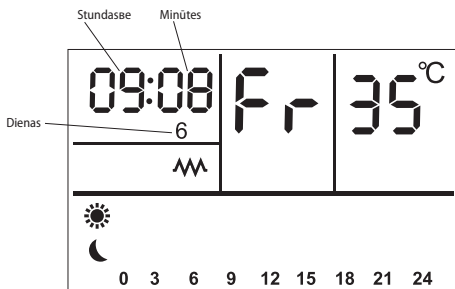

- Lai pārslēgtos uz pulksteni, nospiediet pogu "C/M". Displejs uzrāda 00:00 un stunda mirgo.
- Nospiediet pogu "+", lai palielinātu stundu.
- Nospiediet pogu "-", lai samazinātu stundu.
- Nospiediet atkal pogu "C/M". Mirgo minūtes.
- Nospiediet pogu "+", lai palielinātu minūtes.
- Nospiediet pogu "-", lai samazinātu minūtes.
- Nospiediet atkal pogu "C/M". Mirgo diena.

- Nospiediet pogu "+", lai nomainītu dienu ar lielāku datumu.
- Nospiediet pogu "-", lai nomainītu dienu ar mazāku datumu.

- Ierīcei ir taimeris, ar kuru varat iestatīt vēlamo laiku, kurā ierīcei jāstrādā. Ierīce automātiski izslēgsies, kad beigsies iestatītais tā darba laiks

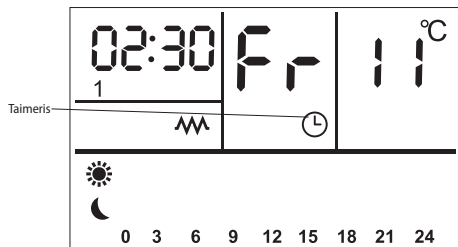

- Lai pārietu uz taimeris, nospiediet un aizturiet uz 3 sekundēm pogu "C/M".
- Displejs uzrāda ☀ un stunda mirgo.
- Nospiediet pogu "+", lai palielinātu stundu.
- Nospiediet pogu "-", lai samazinātu stundu.
- Lai izslēgtu taimeris, nospiediet un aizturiet pogu "C/M" kamēr uz displeja neparādīsies ☺.

#### ● Programmu režīmi

Lai pārietu uz programmu režīmu, nospiediet pogu "PRO"  
Uz displeja parādīsies P !

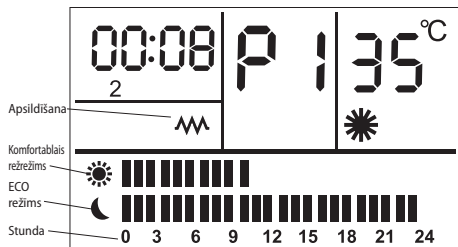

Ierīcei ir septiņi programmu režīmi no P1 līdz P7.

Ar "+" un "-" palīdzību varat sasniegt vēlamo režīmu, kurš būs parādīts uz displeja

#### - „Komfortabls” režīms \*

Uzreiz kā istabas temperatūra ierīces tuvumā kritīsies zem 9°C, ierīce automātiski sāks apsildīt.

Momentā kad temperatūra sasniegs 35°C, apsildīšana izslēdzās un uz displeja atkal būs redzama istabas temperatūra.

Darba jauda: 2000 W

#### - „ECO” režīms ☾

Momentā kad istabas temperatūra ierīces tuvumā kritīsies zem 7°C, ierīce automātiski sāks apsildīt.

Momentā kad temperatūra sasniegs 35°C, apsildīšana izslēdzās un uz displeja atkal būs redzama istabas temperatūra.

Darba jauda: 1000W

#### - „Pretaisalšanas” režīms ❄

Ierīce nepieļaus lai telpas temperatūra nokristos zem aizsalšanas robežas.

#### - „Izlēgta el. barošānās” režīms

Power off – izlēgta el. barošānās

#### - Programmu režīmi (manuālie)

Nospiediet un aizturiet uz 3 sekundēm pogu "P/PRO", uz displeja parādīsies "PROG" lai iestatītu režīmus no P1 līdz P7.

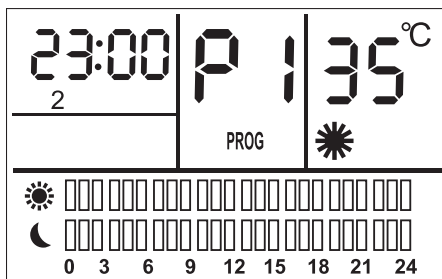

- Nospiediet "PROG", lai uzstādītu laiku (1-24 stundām) katram režīmam.
- Nospiediet "C/M", lai iestatītu režīmu katrai stundai.
- Ar pogu "+" un "-" palīdzību uzstādiat dažādu temperatūru, kādu vēlaties atsevišķiem "Komfortabls" un "ECO" režīmiem.
- Uz displeja parādās "- -", kad nav iestatīta temperatūra.
- „Pretaisalšanas” režīma iestatītā temperatūra 7°C nevar būt izmainīta.
- Varat izvēlēties vienalga kādu režīmu no P1 līdz P7, vienalga kurai stundai pēc tam, kad esat veikuši iestatījumus..

#### Iestatījuma piemērs:

Plkst. 0-6 „Komfortabls” režīms

Dažādas temperatūras iestatīšana katrai stundai

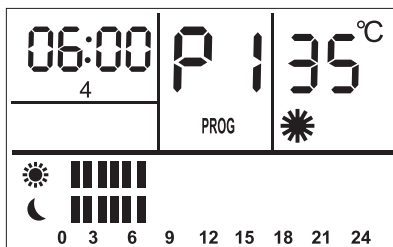

Plkst. 6-12 „Pretaizsalsanas” režīms

Fiksēta temperatūra 7°C

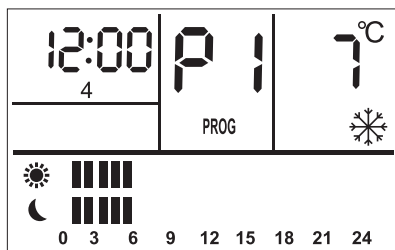

Plkst. 12-18 "ECO" režīms

Dažādas temperatūras iestatīšana katrai stundai

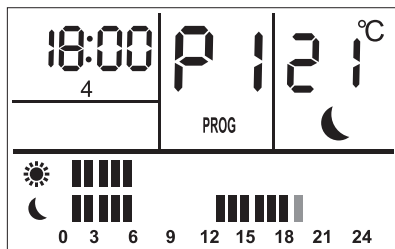

Plkst.18-24 režīms "Izslēgts" (OFF)

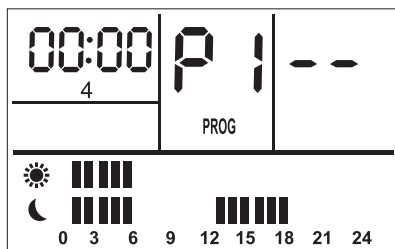

Režīms "AU"

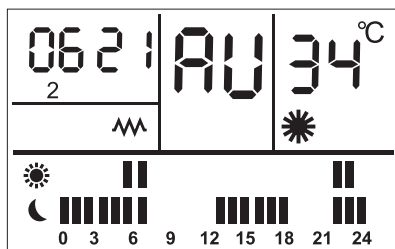

Manuālo programmu režīmā nospiediet pogu "PRO" un uz ekrāna mirgo P 1.

1. Ar pogu "+" un "-" palīdzību iestatiet režīmu "AU".
2. Nospiediet pogu "PRO" kamēr uz displeja parādīsies "PROG".
3. Ar pogu "+" un "-" palīdzību uzstādiet programmas numuru.
4. Nospiediet pogu "C/M", uz displeja mirgos dienas.
5. Ar pogu "+" un "-" palīdzību uzstādiet dienas.

### FUNKCIJA „ATVĒRTS LOGS”

**Funkcija „Atvērts logs”:** Aktivizēties kad nospiedīsiet pogu . Kad ierīce strādā un apkārtējās vides temperatūra krasi mainās, ierīce automātiski izslēgsies. Varat deaktivizēt šo funkciju, ja atkārtoti nospiedīsiet pogu .

**Piezīme:** Pēc 5 sekundēm iepriekš uzstādītie iestatījumi parādās uz displeja un šie iestatījumi paliek aktīvi

### AIZSARDZĪBA NO PĀRKARŠANAS

Iemontētā aizsardzība no pārkaršanas automātiski izslēdz ierīci kļūdas gadījumā! Tādā gadījumā barojošo ierīces vadu izņemiet no kontakta, bet kontrole jāieslēdz uz „0” pēc īsa brīža no atdzišanas, ierīce atkal ir gatava lietošanai (pēc 10-15 minūtēm)! Ja kļūda atkārtojas, tad sazinieties ar sertificētu servisu Jūsu apdzīvotajā vietā!

### KOPŠANA

- Obligāti vispirms izslēdziet ierīci ar slēdzi un izvelciet kontaktdakšu no sienas kontakta. Neizmantojiet abrazīvo preprātus!
- Tīriet korpusu ar sausu drāniņu, putekļu sūcēju vai birzti ar gariem, mīkstiem sariem.
- Nekad negremdējiet ierīci ūdenī - pastāv bīstamība dzīvībai!
- Ja ierīci neizmantosiet ilgāku laiku, tad to iepakojiet kopā ar šo instrukciju oriģinālajā iepakojumā un to uzglabājiet sausā un vēdinātā telpā.
- Nekad neievietojiet siltu ierīci iepakojumā!



**Uzmanību: Lai izvairītos no pārkaršanas, neapslēdziet ierīci!**



### Norādījumi apkārtējās vides aizsardzībai

Vecās elektroierīces satur vērtīgus materiālus, tāpēc neizmetiet tās kopā ar sadzīves atkritumiem! Lūdzam Jūs sadarboties apkārtējās vides resursu aizsardzībā un lūdzam nogādāt ierīci organizētajos uzpirkšanas punktos (ja tādi ir pieejami).

**QUADRO 2 REQUISITOS DE INFORMAÇÃO PARA AQUECEDORES DE AMBIENTE LOCAL ELÉTRICOS**

Identificador(es) de modelo: 1.HL-246VB W 2000W/230V~ 50Hz

Pozīcija	Apzīmējums	Vērtība1.	Vienība	Pozīcija	Vienība
Siltuma jauda				Siltuma pievades tips, tikai elektriskajiem siltumakumulācijas lokālajiem telpu sildītājiem (izvēlēties vienu)	
Nominālā siltuma jauda	$P_{nom}$	2.00	kW	manuāls siltumpadeves regulators ar integrētu termostatu	[jā/nē]
Minimālā siltuma jauda (indikatīvi)	$P_{min}$	1.00	kW	manuāls siltumpadeves regulators ar informācijas pievadi par telpas un/vai ārtempu temperatūru	[jā/nē]
Maksimālā nepārtrauktā siltuma jauda	$P_{max,C}$	2.00	kW	elektronisks siltumpadeves regulators ar informācijas pievadi par telpas un/vai ārtempu temperatūru	[jā/nē]
Papildu elektroenerģijas patēriņš				siltuma jaudas regulēšana ar ventilatoru	[jā]
Pie nominālās siltuma jaudas	$e_{lmax}$	1.92	kW	<b>Siltuma jaudas/telpas temperatūras regulēšanas tips (izvēlēties vienu)</b>	
Pie minimālās siltuma jaudas	$e_{lmin}$	0.97	kW	vienpakāpes siltuma jauda bez telpas temperatūras regulēšanas	[nē]
Gaidstāves režīmā	$e_{lSB}$	0	kW	manuāla divpakāpju vai daudzpakāpju siltuma jauda bez telpas temperatūras regulēšanas	[nē]
		Stand by 0.0003		ar mehānisku termostatu un telpas temperatūras regulēšanu	[nē]
				ar elektronisku telpas temperatūras regulēšanu	[nē]
				ar elektronisku telpas temperatūras regulēšanu un diennakts taimeru	[nē]
				ar elektronisku telpas temperatūras regulēšanu un nedēļas taimeru	[jā]
				<b>Citi vadības veidi (var izvēlēties vairākus)</b>	
				telpas temperatūras regulēšana ar klātbūtnes detektēšanu	[nē]
				telpas temperatūras regulēšana ar atvērta loga detektēšanu	[jā]
				ar tālvadības funkciju	[nē]
				ar adaptīvu palaišanas vadību	[nē]
				ar darbības laika ierobežojumu	[nē]
				ar siltuma starojuma sensoru melnas lodes formā	[nē]

TESY Ltd - Head office  
 1166 Sofia, Sofia Park,  
 Building 16V, Office 2.1. 2nd Floor  
 PHONE: +359 2 902 6666,  
 FAX: +359 2 902 6660,  
 office@tesy.com



**!** Прочитајте ова упутства пре употребе овог уређаја и чувајте ова упутства за будућу употребу. При промени власника, инструкције се морају пренети заједно са уређајем!

Хвала што сте одабрали Вентилаторску пећ HL-246VB W. Ово је уређај који нуди грејање у зимском периоду од 1000W или 2000W колико је потребно да се постигне

удобна топлота у загрејаној просторији. Уз правилну употребу и бриге као што је описано у овом упутству, уређај ће обезбедити дугогодишњи корисни рад.

#### ВАЖНЕ СИГУРНОСНЕ МЕРЕ:

- Пре укључивања вентилаторске пећи - уверите се да указани напон на типској плочици одговара напону електричне мреже који се пружа у дому (офису). Уређај је намењен само за наведени на типској плочици напон.

**!** Деца која су мања од три године, морају се држати на удаљености, осим ако нису под сталним надзором.

Деца у узрасту од три године до осам година могу користити само дугме укљ. / Искључивање јединице, под условом да је уређај инсталиран и спреман за нормалан рад и она су била под праћењем и су упућена на његову употребу на сигуран начин и разумеју да то може бити опасно.

Деца у узрасту од три године до 8 година не би требала укључивати уређај у утичницу, да га постављају да га очисте или да изводе корисничко одржавање.

Овај уређај се може користити од стране деце у доби над осам година и од стране особа са смањеним физичким, чулним или менталним способностима, или са недостатком искуства и знања, осим ако су оне под надзором или упућене у сигурно коришћење уређаја и разумеју опасности. Деца не би требало да се играју са уређајем. Чишћење и корисничко одржавање не треба бити учињено од стране деце без надзора.

**!** Неки делови овог уређаја могу постати врло врући и изазвати опекотине корисницима. У случају да у просторијама, где се уређај користи су присутна деца и рањиви људи се треба посветити посебна пажња.

- Вентилаторска пећ HL-243 VB треба да се монтира у складу са нормалном комерцијалном праксом и у складу са законима дотичне земље (директиве за електричну енергију ЕК и захтеви за специјалне инсталације или локације, укључујући купатила или туш – кабине HD60364-7-701:2007 (IEC 60364-7-701:2007)).
- Уређај је класе II и има заштиту од прскања воде IP24. Због тога би требало да буде инсталиран у простору (volume) 2, да би се избегла могућност контролни панел (прекидач и терморегулатор) вентилаторске пећи да се може достже од стране особе, која се налази под тушем или у кади. Минимална удаљеност од уређаја до извора воде не сме бити мања од једног метра, а уређај

обавезно мора да се монтира на зид!

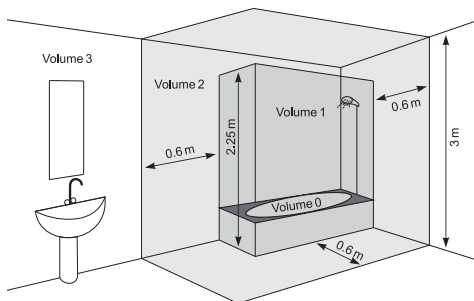

- Овај уређај се мора користити само на сврху за коју је предвиђен, односно за загревање простора за живот. Било која друга употреба може се сматрати некоректном и стога опасном. Произвођач не може бити одговоран за штету насталу услед неправилне и неразумне употребе. Непоштовање информације о безбедности ће поништити узету гаранција уређаја!
- Не излазите из Ваше куће док је уређај укључен: проверите да ли је прекидач у позицији искључено. Увек уклањајте утикач уређаја из утичнице.
- Држите запаљиве предмете као што су намештај, јастуци, постељина, папир, одећа, завесе, итд на растојању од најмање 100 цм од конвекторне пећи.
- Немојте користити уређај у просторијама где се употребљавају или се држе запаљиви материјали. Немојте користити уређај у подручјима са запаљивом атмосфером (нпр. у близини запаљивих гасова или аеросола) - постоји екстремна опасност од експлозије и пожара!
- Не убаците стране предмете или дозволити да падне у вентилационим отворима (долазни или одлазни), јер ће то проузроковати електрични удар, пожар или оштећење у конвектору.
- Уређај није погодан за гајење животиња, а исти је намењен само за кућну употребу!
- Држите излаз ваздушног протока слободни од предмета: најмање на растојању од 1 м испред пећи. Не дозволите улазак било каквих предмета у отвор улазног ваздуха или у отвор излазног ваздуха, јер ће то довести до струјног удара, пожара или квара у грејању.
- Најчешћи узрок прегревања је акумулација тканине и прашине у уредјају. Редовно усисавајте вентилацијске отворе с усисивачем, као што је претходно потребно искључити уређај из електричне мреже. Држите вентилаторску пећ чисту.
- Никада не додирујте уређај мокрым или влажним рукама – постоји опасност по живот!
- Утичница мора бити доступна у сваком тренутку да би могло да се утикач ослободи када је то потребно што је могуће брже!
- Никада не вуците кабл за напајање или сам уређај за искључења из мреже.
- Обратите пажњу! Излазни ваздух се загрева током рада (до више од 80°C).
- Не покривајте уређај. Ако је покривен постоји опасност од прегревања и опасности од пожара.
- Ако кабл овог уређаја је оштећен, прекините његову употребу и обратите се добављачу / продавцу за даља упутства.
- Електрична инсталација, на коју се уређај прикључа, мора бити опремљена аутоматским осигурачем тако да је растојање између контаката када је искључен бити најмање 3 мм.
- Забрањује се уземљење! После распаковања и пре употребе, проверите све механичке делове и њихове уређаје да су у добром стању. Ако имате било какву сумњу, не користите овај уређај и консултовајте се квалификованог електричара.
- Ако уређај није у реду или функционира неисправно, искључите га и немојте га поправљајте. О свим поправкама обратите се сервисном центру за после продајну услугу. Само тамо ће заменити покварени део са оригиналним резервним. Непоштовање овог услова ће угрозити безбедност уређаја.
- Ако одлучите да престанете да користите уређај овог типа, препоручљиво је да буде неупотребљив, и исећи кабл након што искључите мрежу. Такође се препоручује све опасности повезане са уређајем да буду заштићене, посебно за децу који би могли да користе амортизирани систем (уређај) за игру.
- Никада не остављајте уређај укључен непотребно. Искључите га из електричне мреже када нећете га користите дужи време.
- Да би се избегло опасно прегревање кабла за напајање се препоручује да се у потпуности развије кабл за напајање.
- **Пажња:** Немојте користити овај уређај са програмактором, тајмером или други уређајима који га аутоматски укључују, јер ако је покривен или погрешно постављен постоји опасност од пожара.
- Прикључите кабл за напајање, тако да не омета кретање људи и да не буде наступљан! Употребљавајте само одобрене продужне каблове који су одговарајући за уређај, односно да имају знак сагласности.
- Кабл за напајање не сме доћи у додир са врућим деловима уређаја.
- Никада не премештајте уређај повлачењем кабла и не користите кабл за ношење предмета!
- Немојте савијати кабл око уређаја! Не користите уређај са намотаним каблом - ово нарочито важи за коришћење бубња за намотање кабла.
- Немојте савијати кабл и не повуците га преко

оштре ивице и на стављајте га на вруће плоче или на отворени пламен!

## ПАКОВАЊЕ

- Када распакујете уређај, проверите да ли за време превоза није увређен и потпуно опремљен! У случају да се утврди да је оштећен или непотпуна испорука, обратите се Вашем овлашћеном продавцу!
- Не бацајте оригиналну кутију! Она би могла се користити за складиштење и транспорт да се избегне штета од транспорта!
- Располагање амбалаже мора бити на одговарајући начин! Деца се треба чувати да су под надзором и да се не играју са полиетиленским кесама!

## МОНТИРАЊЕ НА ЗИДУ

1. Молим, уверите се да су зидови простора за монтажу уређаја су без жица, цеви итд, како би се осигурало да се уређај може безбедно монтирати на зид.
2. Уређај је намењен искључиво за вертикалну монтажу на зид! Забрањено је монтирати на поду или плафону!
3. Никада не постављајте уређај директно под контактом!
4. Уређај мора бити монтиран и прикључен од стране овлашћеног електричара. Инсталариње мора бити изоловано од напајања електричном енергијом пре обављања електро радова.
5. Поставите кабл за напајање тако да не омета кретање људи и да не може да буде наступљан! Користите само одобрене продужне каблове који одговарају производу, односно да имају знак усклађености!
6. Кабл за напајање не сме доћи у додир са врућим деловима уређаја!
7. Не користите уређај у просторијама са површином мање од 4м<sup>2</sup>.

## МОНТАЖА НА ЗИДУ

**Пажња! Да бисте избегли оштећења или опасност од пожара:**

- Обезбедити довољну удаљеност од зида (најмање 25 см са обе стране), плафона (најмање 20 см), пода (најмање 1,5 м), елементата (најмање 1 м) или други уређаји (најмање 1 м).
  - За зидну монтажу користите само плочу за вешање која се испоручује у комплекту како бисте осигурали потребно растојање између њега и зида.
1. Избор места за монтирање уређаја
    - на зиду који је довољно јак;
    - заштићено место где уређај неће бити изложен претјераним вјетровима;
    - најмање 1 м од људи, животиња и биљака;
    - место да одговара растојањима која су наведена на цртежу доље;

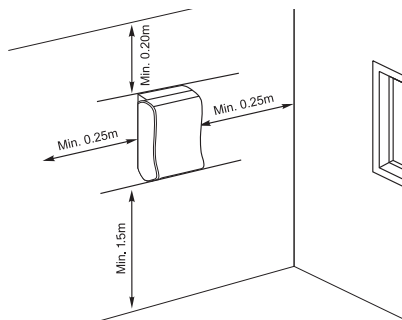

**Напомена:** Уређај је направљен од материјала отпорног на корозију и може бити изложен нормалним утицајима на животну средину

2. Означите места отвора која ћете бушити, као што је приказано на цртежу:

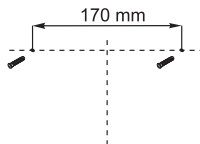

Избушите 2 отвора са пречником 6 мм у зид. Дубина бушења треба да буде око 40 мм

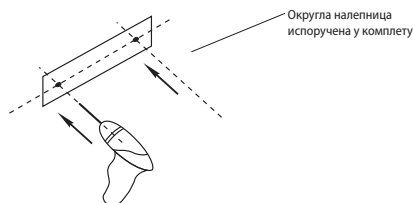

3. Поставите по једном клину у сваки отвор.

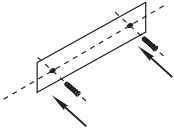

4. Завијте два дуга шрафа у сваком отвору. Оставите главе шrafoва да показују 5мм, тако да можете прикључити уређај на њих.

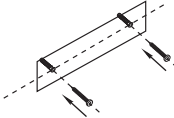

5. Причврстите уређај на шrafoве.

Обележите место где треба да избушите отвор за завијање плоче за вешање

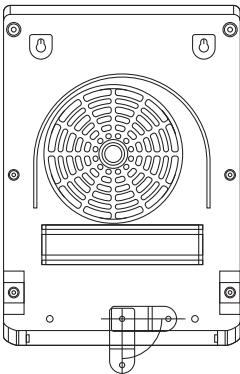

6. Уклоните уређај са зида и избушите одговарајуће отворе.

- Користите бушилица од 6 мм да бисте избушили отвор у зиду.
- Поставите клин.

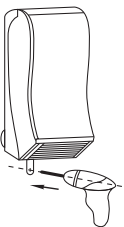

7. Поново ставите уређај на шrafoве.

8. Стегните чврсто плочицу зе вешање на зид помоћу одвијача.

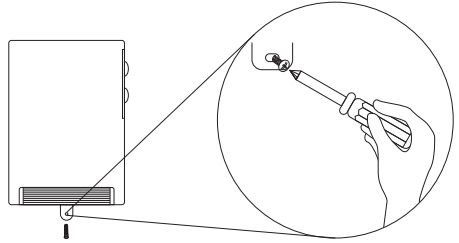

## РАД СА УРЕЂАЈЕМ

**Напомена:** Пошто се на грејач уређаја наноси танак слој мазива, може се појавити мала количина дима и мириса приликом првог коришћења апарата. Ово није опасно и ускоро ће престати. У међувремену, морате осигурати одговарајућу вентилацију.

## КОНТРОЛНИ ПАНЕЛ

**Напомена:** Дисплеј се закључује када је уређај укључен или се закључује 1 минут након преласка у било који режим. На дисплеју се показује . Можете да откључате екран притискањем и задржавањем у трајању од 3 секунде дугмета .

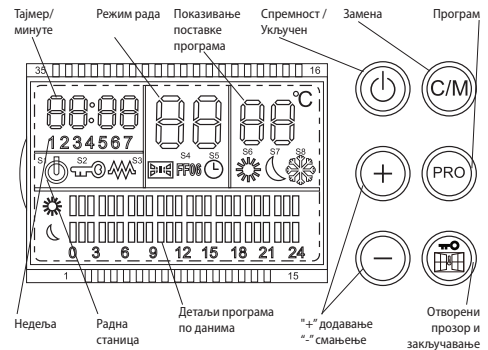

## РЕЖИМ ГРЕЈАЊА

- Уређај је опремљен функцијом против замрзавања која ће се аутоматски пребацити на високи пренос топлоте одмах када собна температура падне испод 7° C. Када собна температура достигне 9° C, уређај ће се аутоматски вратити у режим спремности. (standby).
- Укључите уређај из главног прекидача. Када је укључен, уређај је у режиму спремности. На екрану се појављује симбол функције замрзавања ❄.

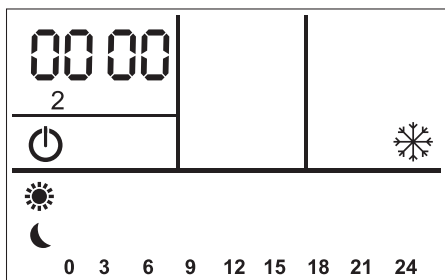

Уређај ће се укључити ако температура у просторији падне испод 7° C.

На екрану симбол функције против замрзавања ❄ трепери.

- Притисните дугме  $\Phi$ . Уређај се укључује у ручни режим Fr. На екрану се показује Fr

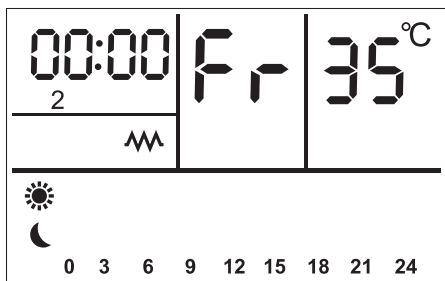

## - Избор температуре

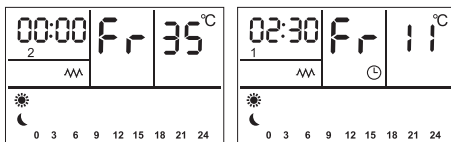

- Користите дугме "+", како бисте подесили температуру до максимума 35°C.
- Користите дугме "-", да бисте сманили подешену температуру до минимума 10°C.

На екрану се приказује подешена температура.

Грејаћи уређај се искључује када температура простора достигне подешену температуру. Вентилатор наставља да ради неколико секунди како би избегао прегревање.

Ако температура у просторији падне испод постављене температуре, гријач и вентилатор се аутоматски поново укључују.

## -Подешавање сата

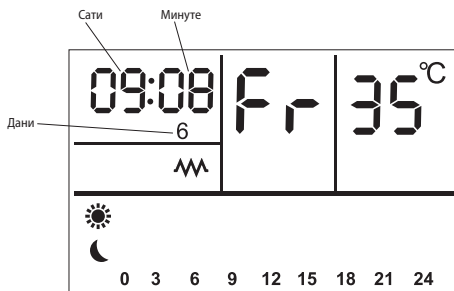

- Да бисте прешли на сат, притисните дугме "C/M".

Дисплеј показује 00:00 и сат трепери.

- Притисните дугме "+", да бисте повечали сат.
- Притисните дугме "-", да бисте сманили сат.
- Притисните поново дугме "C/M". Минуте трепере.
- Притисните дугме "+", да бисте повечали минуте.
- Притисните дугме "-", да бисте сманили минуте.
- Притисните поново дугме "C/M". Дан трепери.
- Притисните дугме "+", да бисте повечали дан.
- Притисните дугме "-", да бисте сманили дан.

- Уређај има тајмер са којим можете поставити потребно време за рад. Уређај се аутоматски искључује након истека подешеног времена.

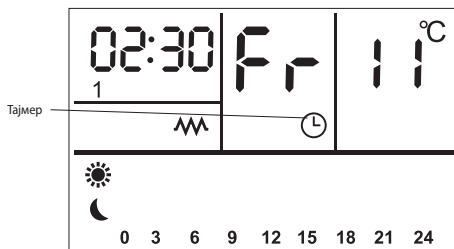

1. Притисните "PROG", да бисте подесили време (1-24 сата) за сваки режим
  2. Да бисте прешли на тајмер, притисните и задржите за 3 секунди дугме "C/M".
  3. Дисплеј показује ☺ и сат трепери.
  4. Притисните дугме "+", да бисте повечали сат.
  5. Притисните дугме "-", да бисте сманили сат.
  6. Да бисте искључили тајмера, притисните и задржите дугме "C/M" док на дисплеју већ се не покажује ☺.
- Режији програма

Да бисте прешли на режим програма, притисните дугме "PRO".

На дисплеју се показује P 1

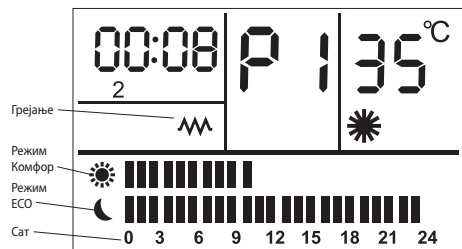

Уређај има седам режима програма од P1 до P7.

Помоћу "+" и "-" можете да достигнете до жељеног режима, који се показује на дисплеју

#### - Режим "Комфор" \*

Одмах након температура у непосредној близини уређаја падне знатно испод 9°C, уређај аутоматски по чиње да загрева.

Одмах након температура достигне 35°C, грејање се искључује, а на дисплеју се поново приказује собна температура.

Радна снага: 2000 W

#### - Режим "ECO" ☾

Одмах након температура у непосредној близини уређаја падне знатно испод 7°C, уређај аутоматски по чиње да загрева.

Одмах након температура достигне 35°C, грејање се искључује, а на дисплеју се поново приказује собна температура.

Радна снага: 1000W

#### - Режим "Заштита од замрзавања" ❄

Уређај неће дозволити собна температура да падне испод границе смрзавања.

#### - Режим "Искључено напајање"

Power off – искључено напајање

#### - Режији програма (ручни)

Притисните и задржите за 3 секунди дугме "P/PRO", на дисплеју се показује "PROG" за подешавање режима од P1 до P7.

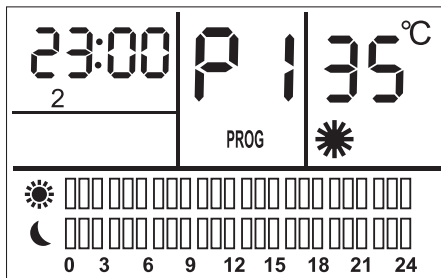

1. Притисните "PROG", да бисте подесили време (1-24 сата) за сваки режим.
2. Притисните "C/M", да бисте подесили режим за сваки од сати.
3. Помоћу дугмади "+" и "-" подесите различиту температуру, какву желете за режиме "Комфор" и "ECO".
4. На дисплеју се показује "-", када нема постављене температуре.
5. У режиму "Против замрзавања" постављена температура од 7°C не може бити промењена.
6. Можете изабрати било који режим од P1 до P7, за било који сат, након што се направили поставке. .

#### Пример за подешавање:

0-6 ч. у режиму: "Комфор"

Подешавање различите температуре за сваки сат

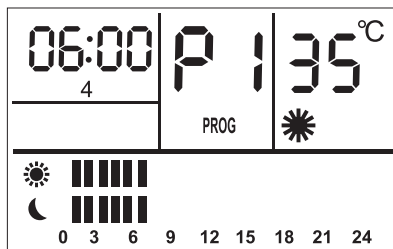

6-12 ч. у режиму: "Против замрзавања"

Фиксна температура 7°C

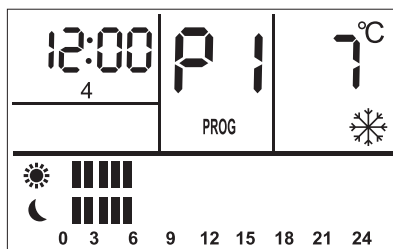

12-18 ч. у режиму: "ECO"

Подешавање различите температуре за сваки сат.

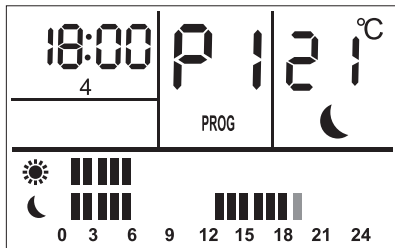

18-24 ч. у режиму: "Искључен" (OFF)

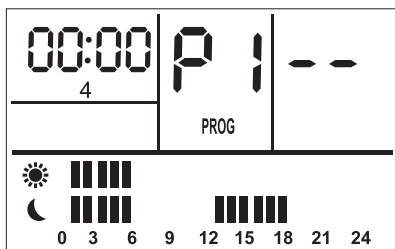

Режим "AU"

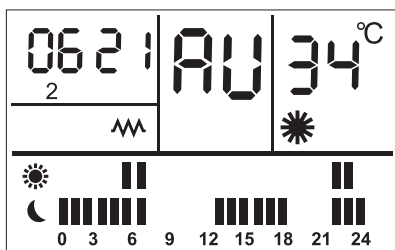

При ручним режимима програма притисните дугме "PRO" и на екрану трепери P i.

1. Притисните дугме "PRO" док се на дисплеју појави "PROG".
2. Помоћу дугмади "+" и "-" подесите број програма.
3. Притисните дугме "C/M", на дисплеју трепере дана.
4. Помоћу дугмади "+" и "-" подесите дане.

## ФУНКЦИЈА "ОТВОРЕНИ ПРОЗОР"

**Функција "Отворени прозор":** Активира се притиском на дугме . Када уређај ради и температура околине драстично се мења, уређај ће се аутоматски искључити. Ову функцију можете искључити притиском на дугме .

**Напомена:** Након 5 секунди, унапред постављена подешавања се приказују на екрану и ова подешавања постају активна.

## ЗАШТИТА ПРОТИВ ПРЕГРЕВАЊА

Уграђена заштита од прегревања аутоматски искључује јединицу у случају грешке! У овом случају, утикач мора бити искључен из зидне утичнице, а контроле да су подешене на "0", након кратке фазе хлађења, јединица је поново спремна за употребу (око 10-15 минута)! Ако се грешка понавља - контактирајте овлашћени сервис на вашем насељеном месту!

## ЧИШЋЕЊЕ

- Обавезно прво искључите уређај из кључа и уклоните утикач из зидне утичнице. Немојте користити абразивна средства за чишћење!
- Очистите корпус са влажном крпом, усовивачем или четком.
- Никада немојте потапати уређај у воду – постоји опасност по живота!
- Ако за неко време уређај неће се користити, требало би да буде заштићен од прекомерног прскања и загађења дошавши исти у оригиналној амбалажи.
- Никада не враћајте топли уређај у свом паковању!



**Упозорење:** Да би се избегло прегревање, не покривајте уређај!



## Смернице за заштиту животне средине

Стари електрични уређаји садрже вредне материјале и стога не би требало их одлагати с комуналним смећем! Молим Вас да сарађујете са својим активним доприносом за заштиту природне околине и пренети уређај организованим центрима за куповање (ако такви постоје).



# TESY

TESY Ltd - Head office  
1166 Sofia, Sofia Park,  
Building 16V, Office 2.1. 2nd Floor  
PHONE: +359 2 902 6666,  
FAX: +359 2 902 6660,  
[office@tesy.com](mailto:office@tesy.com)