

СОДЕРЖАНИЕ

| | |
|--|----|
| ◆ Подготовка | |
| ■ Меры предосторожности | 3 |
| ■ Названия составляющих частей кондиционера | 8 |
| ■ Кнопки и дисплей пульта дистанционного управления | 10 |
| ■ Установка батарей пульта дистанционного управления | 10 |
| ■ Начало работы | 11 |
| ◆ РЕЖИМЫ РАБОТЫ | |
| ■ Выбор автоматического режима | 12 |
| ■ Выбор режима охлаждения | 13 |
| ■ Выбор режима обогрева | 14 |
| ■ Выбор режима осушения | 15 |
| ■ Выбор режима вентилирования | 16 |
| ■ Выбор функции Turbo | 16 |
| ■ Выбор функции энергосбережения | 17 |
| ■ Выбор режима good'sleep | 18 |
| ■ Настройка направления воздушного потока | 20 |
| ■ Выбор функции авточистки | 21 |
| ■ Установка режима включения кондиционера | 22 |
| ■ Установка режима выключения кондиционера | 23 |
| ■ Работа кондиционера без пульта дистанционного управления . | 24 |
| ■ Выбор режима mpi zone | 24 |
| ◆ РЕКОМЕНДАЦИИ ПО ЭКСПЛУАТАЦИИ | |
| ■ Чистка воздушного фильтра кондиционера | 25 |
| ■ Чистка Фильтра Био и Деодорирования (Выборочно) | 26 |
| ■ Диапазон температуры и влажности | 27 |
| ■ Рекомендации в процессе работы | 27 |
| ■ Устранение часто возникающих проблем | 28 |
| ■ Установка и обслуживание | 29 |

Меры предосторожности

Настоящие меры предосторожности предназначены для обеспечения безопасности пользователя и предотвращения повреждения имущества.

Внимательно ознакомьтесь с нижеследующим и эксплуатируйте кондиционер надлежащим образом.

▶ Храните настоящее руководство пользователя вместе с руководством по установке в доступном месте, чтобы обращаться к нему в случае необходимости.

 **ВНИМАНИЕ**

• Данный знак указывает на опасность серьезной травмы или летального исхода.

 **ПРЕДУПРЕЖДЕНИЕ**

• Данный знак указывает на опасность серьезной травмы или нанесения вреда окружающей среде в случае неправильной эксплуатации.

В ПРОЦЕССЕ УСТАНОВКИ



▶ Не устанавливайте кондиционер в местах с утечкой воспламеняющегося газа.



▶ В случае проникновения в кондиционер воды свяжитесь с сервисным центром.



▶ Не устанавливайте внешний блок в местах возможного падения блока, например, высоко на наружной стене или снаружи на террасе.



▶ При первой установке или переустановке кондиционера данные установочные работы должна выполнять фирма, имеющая соответствующее разрешение, или квалифицированное лицо.

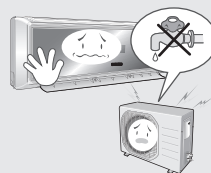

▶ Не подсоединяйте заземляющий провод к газовой трубе, водопроводу или телефонному проводу.

Об Источнике Питания



▶ Не тяните за электропровод и не прикасайтесь влажными руками к разъему электропитания.



▶ Для предотвращения выхода из строя кондиционера не перекручивайте и не сгибайте сильно электропровод.



▶ Используйте для кондиционера отдельный переключатель и прерыватель цепи.



▶ Используйте источник питания с отдельной проводкой, предназначенный только для кондиционера.

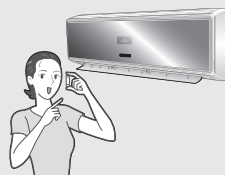

▶ Используйте предохранитель номинальной силы тока.



▶ В случае повреждения сетевого шнура, для предотвращения возникновения возможной опасности, замените поврежденный шнур с помощью услуг производителя или квалифицированного специалиста.



ВНИМАНИЕ

В ПРОЦЕССЕ ЭКСПЛУАТАЦИИ



- ▶ Не предпринимайте самостоятельных попыток ремонта, перемещения, модификации или переустановки кондиционера. Для установки кондиционера воспользуйтесь услугами специализированной компании с целью предотвращения опасности электрошока или возгорания.

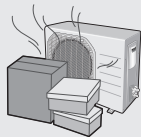

- ▶ Запрещается размещать перед блоком загромождающие предметы. Убедитесь, что блок постоянно проветривается надлежащим образом: Не кладите сверху на блок одежду или другие предметы.



- ▶ Не вставляйте предметы между лопастями воздуховыпускного отверстия, это может стать причиной повреждений внутреннего вентилятора или привести к травме. Не подпускайте детей близко к кондиционеру.

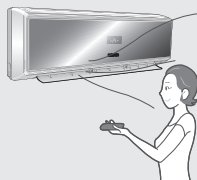

- ▶ При использовании беспроводного пульта дистанционного управления расстояние до кондиционера не должно превышать 7 метров. (Если возможно)



- ▶ Производитель не несет ответственность за повреждения, полученные вследствие модификации кондиционера или неправильного электро- или гидравлического соединения.

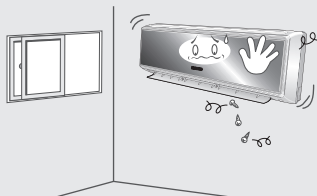

- ▶ Неознакомление с инструкциями по установке или эксплуатации кондиционера без соблюдения пунктов, указанных в таблице «Эксплуатационные ограничения» в руководстве по установке, влечет за собой незамедлительное аннулирование действия гарантии на кондиционер.



- ▶ Избегайте попадания какой-либо жидкости во внутреннюю часть блока. В противном случае, извлеките розетку из гнезда или отключите главный переключатель кондиционера, а затем свяжитесь с уполномоченным сервисным центром.

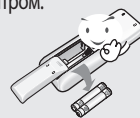

- ▶ Извлеките из дистанционного пульта батареи, если он не будет использоваться в течение долгого времени. (Если возможно)



- ▶ Не подсоединяйте электрообогреватель к кондиционеру.



- ▶ Установите кондиционер в месте, недоступном для детей.



ВНИМАНИЕ

Изъятие Блока из Эксплуатации

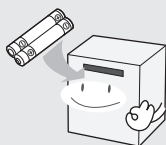

- ▶ Перед изъятием кондиционера из эксплуатации откройте отсек для батарей и извлеките батареи для их последующего использования.

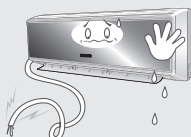

- ▶ В случае необходимости изъятия блока из процесса эксплуатации, обратитесь за консультацией к официальному дилеру. При неправильном отсоединении труб существует опасность выброса хладагента и, как следствие, получение травмы от контакта хладагента с кожей.



- ▶ Вторично используйте или утилизируйте упаковочные материалы кондиционера без нанесения вреда окружающей среде.



ПРЕДУПРЕЖДЕНИЕ

В ПРОЦЕССЕ УСТАНОВКИ

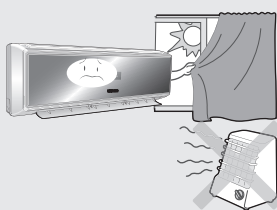

- ▶ Установите кондиционер, избегая воздействия на него прямых солнечных лучей, обогревательных приборов и, особенно, воды.

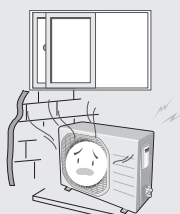

- ▶ Установите внешний блок таким образом, чтобы обеспечить надлежащий выброс воздуха наружу. Избегайте мест, где шум от работы кондиционера может причинить беспокойство соседям.

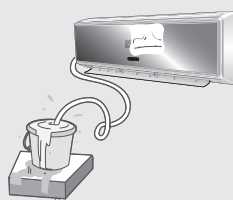

- ▶ Установите сливной шланг таким образом, чтобы обеспечить надлежащим образом безопасный сток воды.



ПРЕДУПРЕЖДЕНИЕ

Об Источнике Питания



- ▶ Если Вы не используете кондиционер в течение долгого времени, отключите прерыватель цепи в целях экономии электроэнергии.



- ▶ Ремонт кондиционера должен осуществляться производителем или в сервисном центре.



- ▶ В случае возникновения странного звука, появления запаха или дыма из кондиционера, отключите питание кондиционера и обратитесь в сервисный центр.

В ПРОЦЕССЕ ЭКСПЛУАТАЦИИ

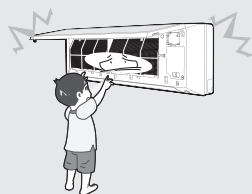

- ▶ Не открывайте переднюю решетку в процессе работы кондиционера.

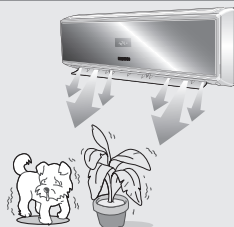

- ▶ Избегайте прямого воздействия холодного или горячего воздуха на человека, домашнее животное или растение в течение длительного времени.



- ▶ Избегайте попадания воды внутрь кондиционера.



- ▶ Не используйте кондиционер в закрытом помещении в течение длительного времени или в месте, где находится маленький ребенок или человек в преклонном возрасте.



- ▶ Не вставляйте сверху на кондиционер и не кладите на него тяжелые предметы.



- ▶ Не пейте воду, выходящую из кондиционера.



ПРЕДУПРЕЖДЕНИЕ

В ПРОЦЕССЕ ЭКСПЛУАТАЦИИ



- ▶ Не прикасайтесь к трубам, подсоединенным к кондиционеру.



- ▶ Не используйте кондиционер не по назначению, в частности, для охлаждения механизмов, пищевых продуктов, домашних животных и косметических средств.

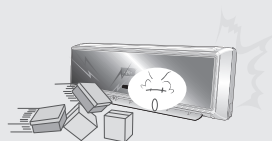

- ▶ Не подвергайте кондиционер излишнему ударному воздействию.

ПРОЧЕЕ

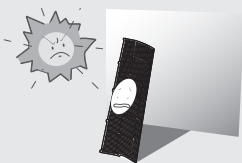

- ▶ Убедитесь, что воздушный фильтр не подвержен воздействию прямых солнечных лучей.



- ▶ Перед чисткой кондиционера обязательно отключите питание кондиционера и остановите работу вентилятора.



- ▶ Выполняйте чистку воздушного фильтра каждые 2 недели.



- ▶ Обязательно извлеките воздушный фильтр.



- ▶ Данный электроприбор не предназначен для использования маленькими детьми или людьми со слабым здоровьем без присмотра взрослых: Маленькие дети должны быть под присмотром, чтобы обеспечить безопасность от опасных игр с данным электроприбором.



- ▶ Запрещается чистить кондиционер водой, прыскай из распылителя, а также использовать при чистке бензин, разбавитель или спиртосодержащие вещества.

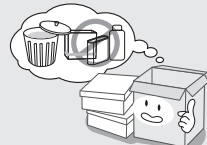

- ▶ Выбросите упаковочные материалы в соответствии с местными требованиями.



- ▶ С целью обеспечения безопасности максимальный ток измеряется в соответствии со стандартом IEC, а с целью рационального использования энергии ток измеряется в соответствии со стандартом ISO.

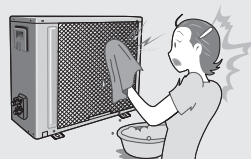

- ▶ Проявляйте осторожность во время чистки кондиционера, особенно, острой поверхности теплообменника.

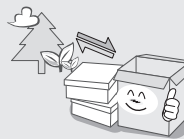

- ▶ Все упаковочные материалы для нового кондиционера могут быть утилизированы и не наносят вреда окружающей среде.

Названия составляющих частей кондиционера

В зависимости от модели кондиционера дизайн и форма могут изменяться.

Внутренний блок

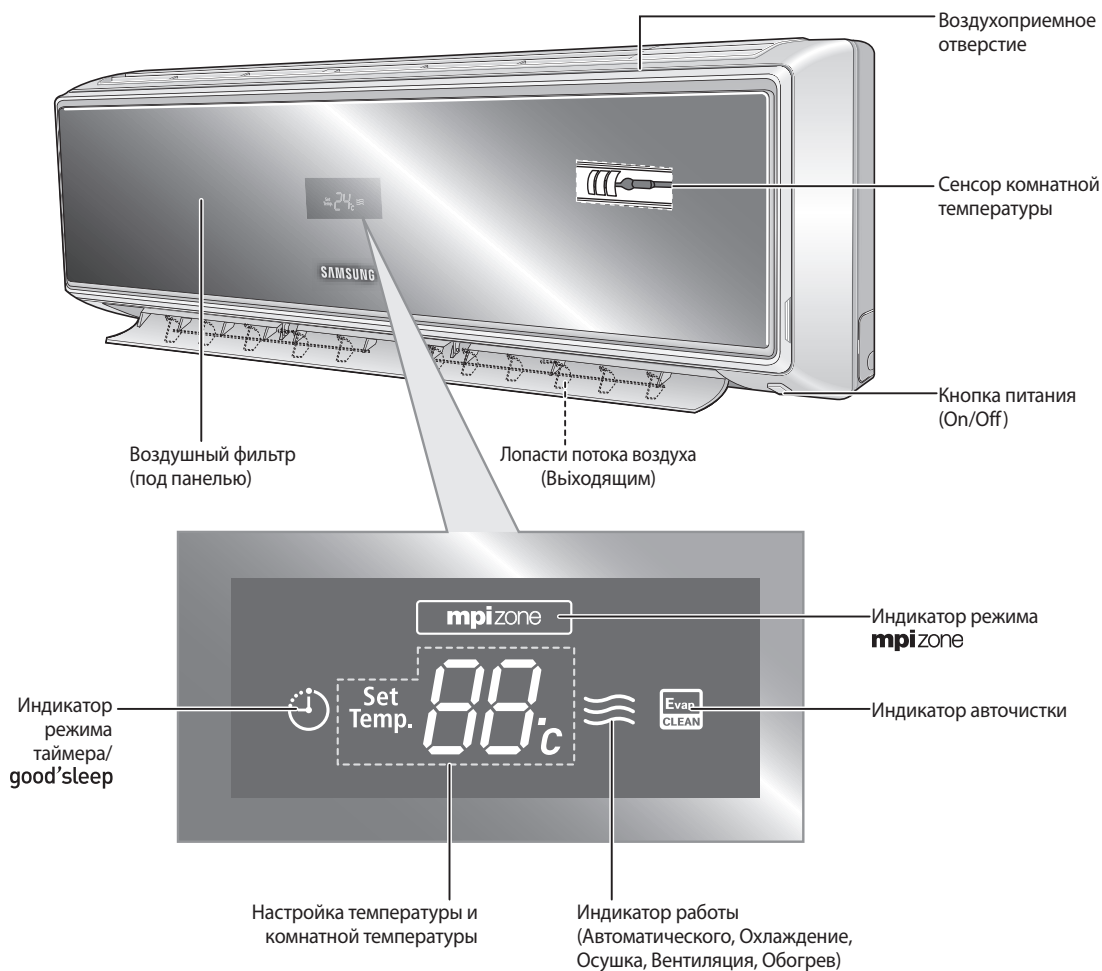

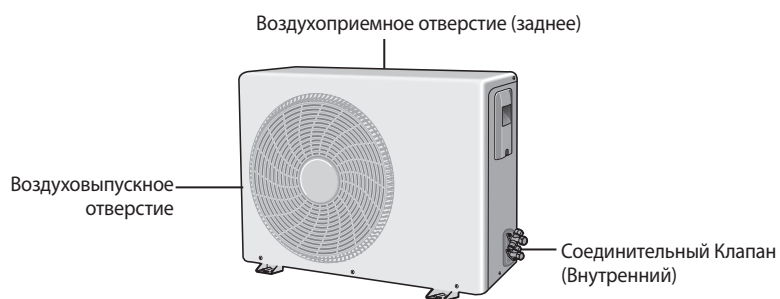

Внешний блок

Серия AQ12V**

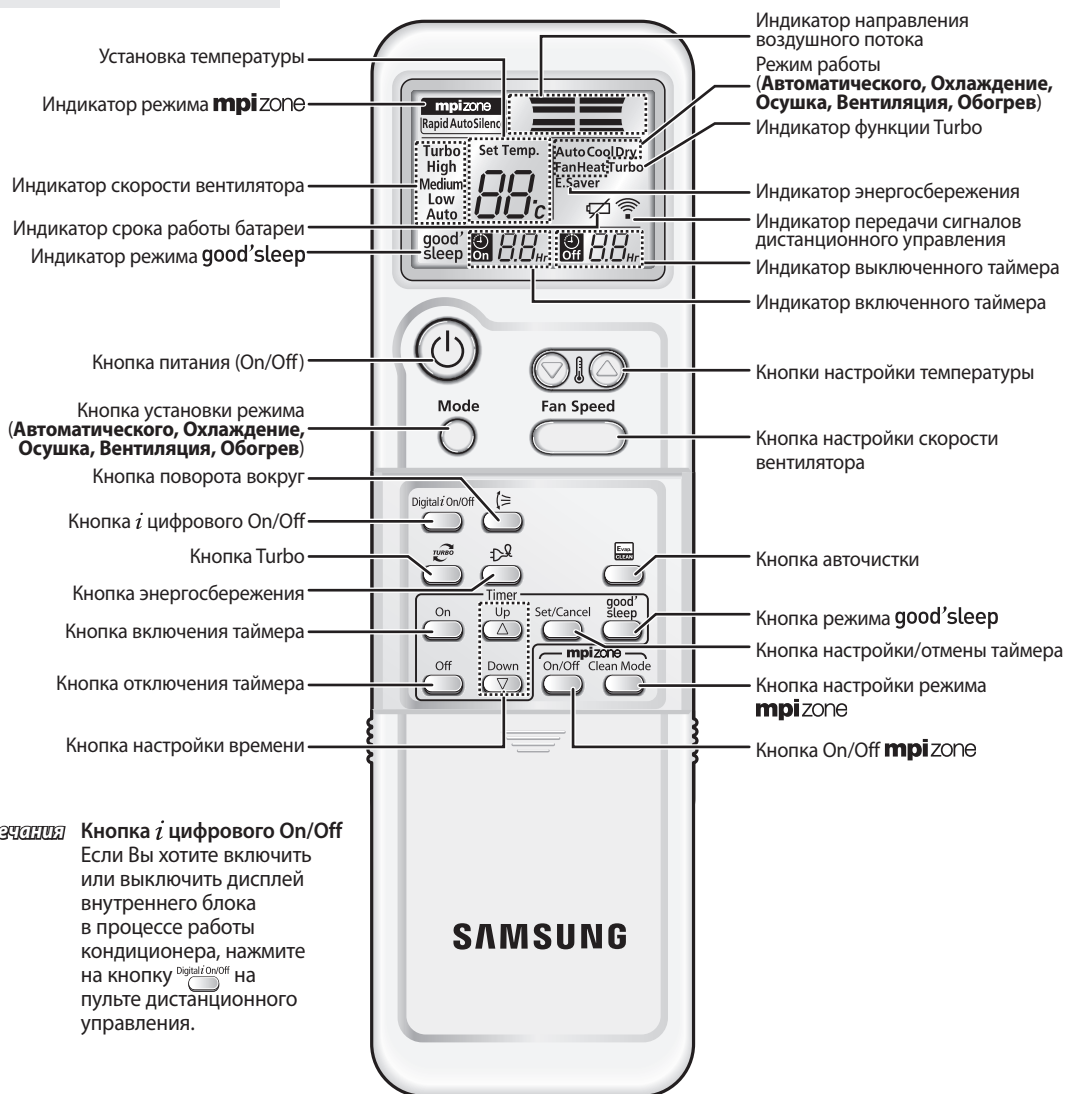

Кнопки и дисплей пульта дистанционного управления



Замечания Кнопка *i* цифрового On/Off
Если Вы хотите включить или выключить дисплей внутреннего блока в процессе работы кондиционера, нажмите на кнопку  на пульте дистанционного управления.

Установка батарей пульта дистанционного управления

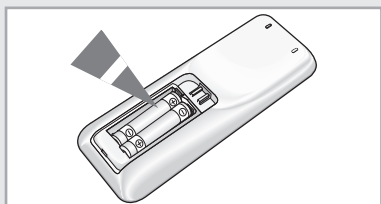
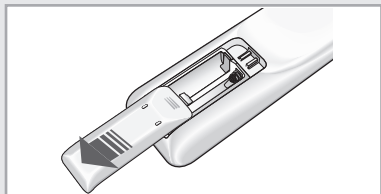

Вы обязаны установить или заменить батареи в следующих случаях:

- ◆ Вы приобрели кондиционер воздуха
- ◆ Пульт дистанционного управления не функционирует надлежащим образом

Замечания

- ◆ Используйте две батареи AAA, LR03 1,5V.
- ◆ Не вставляйте одновременно старую батарею или батарею другого вида.
- ◆ Батареи могут полностью разрядиться через 12 месяцев, даже если они не использовались.

- 1 Снимите заднюю крышку пульта дистанционного управления, слегка надавив на нее большим пальцем.
- 2 Вставьте батареи в соответствии с указанной полярностью (+), (-).
- 3 Закройте крышкой батарейный отсек.

Начало работы

**Настоящее Руководство пользователя содержит различную информацию о работе Вашего кондиционера.
Внимательно изучите данное Руководство до начала эксплуатации кондиционера.
Это поможет Вам ознакомиться со всеми возможностями и правилами эксплуатации кондиционера.**

**Вы уже смогли ознакомиться с основным описанием кондиционера на страницах 8~10.
Начиная со следующей страницы, Вы сможете изучить ряд пошаговых процедур для каждой действующей функции.**

В иллюстрациях пошаговых процедур используются следующие три знака :

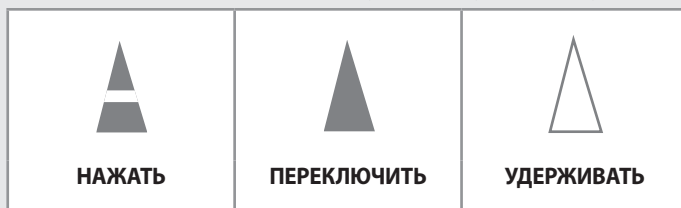

Выбор автоматического режима

Выберите автоматический режим, если требуется автоматическое охлаждение или обогрев помещения.

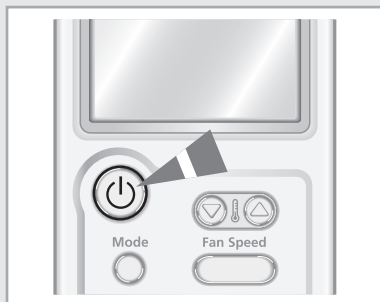

- 1 В случае необходимости нажмите на кнопку  (On/Off).

Результат:

- ◆ Загорается рабочий индикатор внутреннего блока.
- ◆ Кондиционер начинает работу согласно последнему выбранному режиму.
- ◆ Внутренний блок издает звуковой сигнал.





- 2 Нажмите и удерживайте кнопку  на пульте дистанционного управления до тех пор, пока на дисплее не появится знак **Auto**.

Результат:

- ◆ Внутренний блок издает звуковой сигнал при каждом нажатии на кнопку .
- ◆ Кондиционер работает в автоматическом режиме.
- ◆ Автоматический режим выполняет функцию охлаждения или обогрева помещения в зависимости от заданной температуры.
- ◆ Кондиционер автоматически изменяет режим охлаждения или обогрева в зависимости от текущей температуры в процессе его работы.

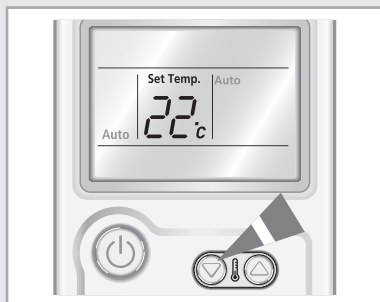
Замечания Вы можете менять режимы в любое время.



- 3 Чтобы настроить температуру таким образом, чтобы требуемая температура высвечивалась на дисплее, нажмите на кнопку . Вы можете установить температуру в диапазоне от 16°C до 30°C.

Результат:

- ◆ При каждом нажатии на кнопку :
 - Температура изменяется на 1°C
 - Внутренний блок издает звуковой сигнал
- ◆ Выполняется автоматическая настройка скорости вентилятора.

Выбор режима охлаждения

Вы можете выбрать режим охлаждения, если требуется охладить помещение. В процессе охлаждения возможна настройка температуры и скорости вентилятора.

1 В случае необходимости нажмите на кнопку  (On/Off).

- Результат:**
- ◆ Загорается рабочий индикатор внутреннего блока.
 - ◆ Кондиционер начинает работу согласно последнему выбранному режиму.
 - ◆ Внутренний блок издает звуковой сигнал.

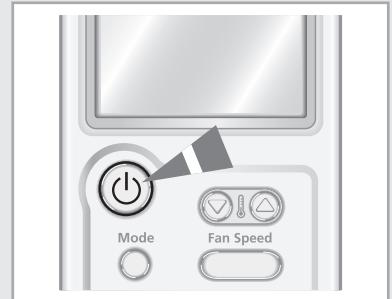



2 Нажмите и удерживайте кнопку  на пульте дистанционного управления до тех пор, пока на дисплее не появится знак **Cool**.

- Результат:**
- ◆ Внутренний блок издает звуковой сигнал при каждом нажатии на кнопку .
 - ◆ Кондиционер работает в режиме охлаждения.

Замечания Вы можете менять режимы в любое время.



3 Чтобы настроить температуру таким образом, чтобы требуемая температура высвечивалась на дисплее, нажмите на кнопку . Вы можете установить температуру в диапазоне от 16°C до 30°C.

- Результат:**
- ◆ При каждом нажатии на кнопку :
 - Температура изменяется на 1°C
 - Внутренний блок издает звуковой сигнал
 - ◆ Если комнатная температура выше заданной, кондиционер начинает работать в режиме охлаждения.
 - ◆ Если комнатная температура достигает значения заданной, кондиционер прекращает функционировать в режиме охлаждения, но вентилятор продолжает работать.

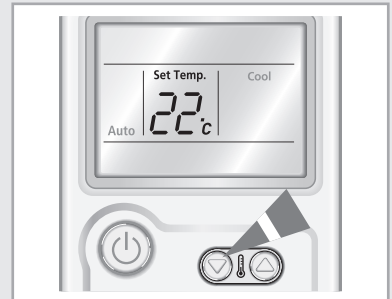

4 Чтобы настроить скорость вентилятора таким образом, чтобы требуемое значение высвечивалось на дисплее, нажмите на кнопку .

Auto(Автоматически) → **Low**(Низкая) → **Medium**(Средняя) → **High**(Высокая)

- Результат:** При каждом нажатии на кнопку  внутренний блок издает звуковой сигнал.



5 Для управления направлением воздушного потока руководствуйтесь информацией на страницах 20.

Выбор режима обогрева

Вы можете выбрать режим обогрева, если требуется обогрев помещения. В процессе обогрева возможна настройка температуры и скорости вентилятора.

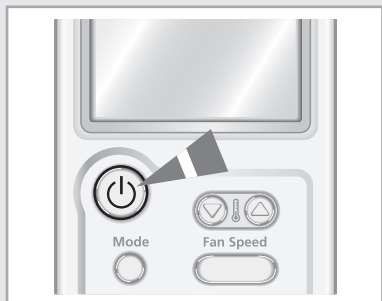

- 1 В случае необходимости нажмите на кнопку  (On/Off).

Результат:

- ◆ Загорается рабочий индикатор внутреннего блока.
- ◆ Кондиционер начинает работу согласно последнему выбранному режиму.
- ◆ Внутренний блок издает звуковой сигнал.





- 2 Нажмите и удерживайте кнопку  на пульте дистанционного управления до тех пор, пока на дисплее не появится знак **Heat**.

Результат:

- ◆ Внутренний блок издает звуковой сигнал при каждом нажатии на кнопку .
- ◆ Кондиционер работает в режиме обогрева.

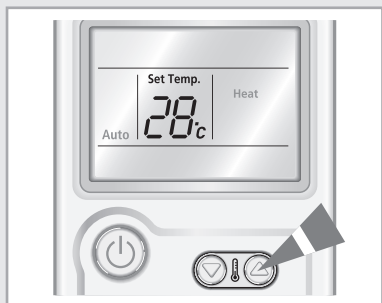
Замечания Вы можете менять режимы в любое время.



- 3 Чтобы настроить температуру таким образом, чтобы требуемая температура высвечивалась на дисплее, нажмите на кнопку . Вы можете установить температуру в диапазоне от 16°C до 30°C.

Результат:

- ◆ При каждом нажатии на кнопку :
 - Температура изменяется на 1°C
 - Внутренний блок издает звуковой сигнал
- ◆ Если комнатная температура достигает отметки более 5°C по сравнению с заданной температурой, кондиционер прекращает процесс обогрева, но вентилятор продолжает работать.
- ◆ Если комнатная температура достигает отметки ниже 3°C по сравнению с заданной температурой, кондиционер возобновляет работу в режиме обогрева.

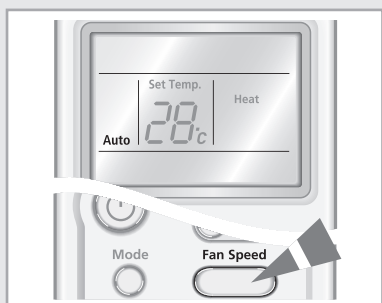

- 4 Чтобы настроить скорость вентилятора таким образом, чтобы требуемое значение высвечивалось на дисплее, нажмите на кнопку .

Auto(Автоматически) → Low(Низкая) → Medium(Средняя) → High(Высокая)

Результат:

- ◆ При каждом нажатии на кнопку  внутренний блок издает звуковой сигнал.
- ◆ Вентилятор может не работать в течение первых 3~5 минут с целью предотвращения выдува холодного воздуха из внутреннего блока. Благодаря этому, возможен досточный обогрев воздуха в помещении.

- 5 Для управления направлением воздушного потока руководствуйтесь информацией на страницах 20.

Выбор режима осушки

Вы можете выбрать режим осушки, если требуется осушить помещение. В процессе осушения возможна настройка температуры и скорости. Вы можете выбрать режим сушки, если требуется осушить помещение. В процессе осушения возможна настройка температуры и скорости вентилятора.

1 В случае необходимости нажмите на кнопку  (On/Off).

- Результат:**
- ◆ Загорается рабочий индикатор внутреннего блока.
 - ◆ Кондиционер начинает работу согласно последнему выбранному режиму.
 - ◆ Внутренний блок издает звуковой сигнал.

2 Нажмите и удерживайте кнопку  на пульте дистанционного управления до тех пор, пока на дисплее не появится знак **Dry**.

- Результат:**
- ◆ Внутренний блок издает звуковой сигнал при каждом нажатии на кнопку .
 - ◆ Кондиционер работает в режиме осушения.

Замечания Вы можете менять режимы в любое время.

3 Чтобы настроить температуру таким образом, чтобы требуемая температура высвечивалась на дисплее, нажмите на кнопку . Вы можете установить температуру в диапазоне от 18°C до 30°C.

- Результат:**
- ◆ При каждом нажатии на кнопку :
 - Температура изменяется на 1°C
 - Внутренний блок издает звуковой сигнал
 - ◆ Кондиционер начинает процесс осушки, а скорость вентилятора устанавливается автоматически.

4 Для управления направлением воздушного потока руководствуйтесь информацией на страницах 20.

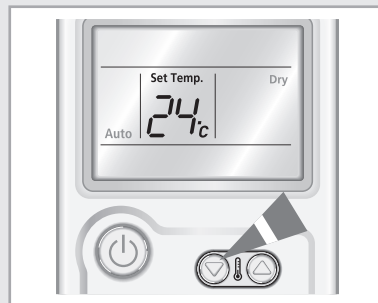
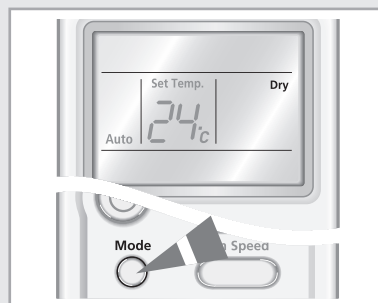
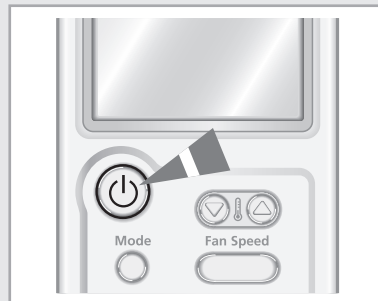

Выбор режима вентиляции

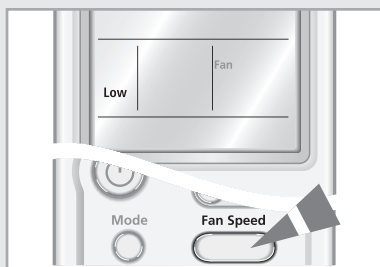
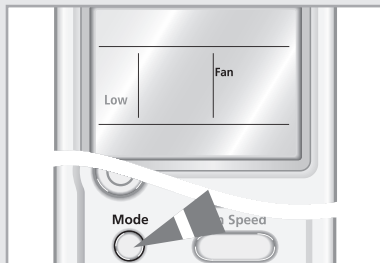
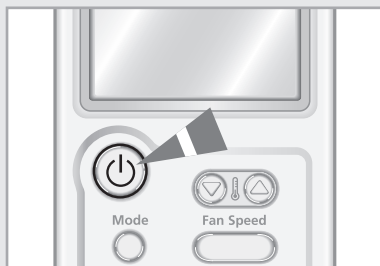

Вы можете выбрать режим вентиляции, если требуется проветрить помещение. При данном режиме вы можете настраивать скорость вентилятора.

- 1 В случае необходимости нажмите на кнопку  (On/Off).

Результат:

- ◆ Загорается рабочий индикатор внутреннего блока.
- ◆ Кондиционер начинает работу согласно последнему выбранному режиму.
- ◆ Внутренний блок издает звуковой сигнал.

- 2 Нажмите и удерживайте кнопку  на пульте дистанционного управления до тех пор, пока на дисплее не появится знак **Fan**.

Результат:

- ◆ Внутренний блок издает звуковой сигнал при каждом нажатии на кнопку .
- ◆ Кондиционер работает в режиме вентиляции.
- ◆ Настройка температуры выполняется автоматически.

Замечания Вы можете менять режимы в любое время.

- 3 Чтобы настроить скорость вентилятора таким образом, чтобы требуемое значение высвечивалось на дисплее, нажмите на кнопку .

Low(Низкая) → **Medium**(Средняя) → **High**(Высокая)

Результат: При каждом нажатии на кнопку  внутренний блок издает звуковой сигнал.

- 4 Для управления направлением воздушного потока руководствуйтесь информацией на страницах 20.

Выбор функции Turbo

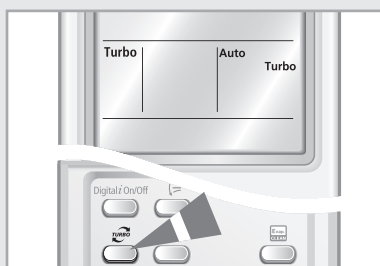
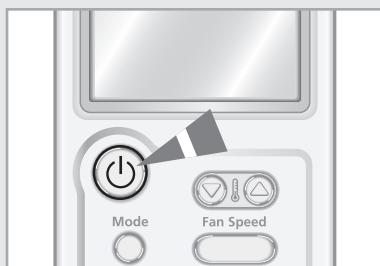

При включении функции Turbo кондиционер работает в режиме охлаждения или обогрева с максимальной скоростью вентилятора. После 30 минут действия данного режима кондиционер продолжает работу согласно предыдущим настройкам.

- 1 В случае необходимости нажмите на кнопку  (On/Off).

Результат:

- ◆ Загорается рабочий индикатор внутреннего блока.
- ◆ Кондиционер начинает работу согласно последнему выбранному режиму.
- ◆ Внутренний блок издает звуковой сигнал.

- 2 Нажмите на кнопку .

Результат:

- ◆ Настройка температуры и вентилятора выполняется автоматически.
- ◆ Обеспечивается максимально быстрое охлаждение или нагрев помещения.
- ◆ Через 30 минут работы в данном режиме кондиционер автоматически переключается на предыдущие настройки.
- ◆ Вы можете выбрать функцию Turbo в процессе действия автоматического режима, режима охлаждения или обогрева. При выборе данной функции в режиме осушения или вентиляции, режим изменится на автоматический.

- 3 Чтобы остановить действие функции Turbo до конца истечения 30 минут, нажмите на кнопку .

Результат: Кондиционер автоматически переключается на предыдущие настройки.

- 4 Для управления направлением воздушного потока руководствуйтесь информацией на страницах 20.

Выбор функции энергосбережения

Вы можете выбрать функцию энергосбережения, чтобы снизить потребление энергии в процессе охлаждения. Действие данной функции предусматривает сокращение диапазона температуры.

1 В случае необходимости нажмите на кнопку  (On/Off).

- Результат:**
- ◆ Загорается рабочий индикатор внутреннего блока.
 - ◆ Кондиционер начинает работу согласно последнему выбранному режиму.
 - ◆ Внутренний блок издает звуковой сигнал.

2 Нажмите на кнопку .

- Результат:**
- ◆ Внутренний блок издает звуковой сигнал.
 - ◆ Кондиционер работает с функцией энергосбережения.
 - ◆ Наружняя лопасть воздушного потока движется вверх и вниз.
 - ◆ Индикатор направления воздушного потока загорается автоматически.
 - ◆ Чтобы остановить действие функции энергосбережения, повторно нажмите на кнопку .

Замечания Вы можете выбрать функцию энергосбережения только в режиме охлаждения.

3 Чтобы настроить температуру, нажмите и удерживайте кнопку  до тех пор, пока на дисплее не появится требуемый показатель. Вы можете установить температуру в диапазоне от 26°C до 30°C.

Замечания Если Вы хотите настроить температуру ниже 26°C, перед настройкой отмените действие функции энергосбережения.

4 Чтобы настроить скорость вентилятора таким образом, чтобы требуемое значение высвечивалось на дисплее, нажмите на кнопку .

Auto(Автоматически) → **Low**(Низкая) → **Medium**(Средняя) → **High**(Высокая)

Результат: При каждом нажатии на кнопку  внутренний блок издает звуковой сигнал.

5 Для управления направлением воздушного потока руководствуйтесь информацией на страницах 20.

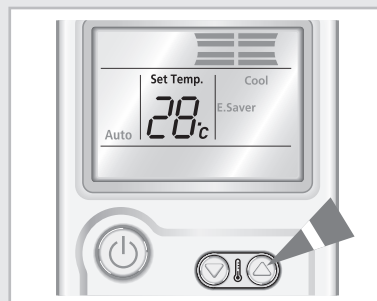
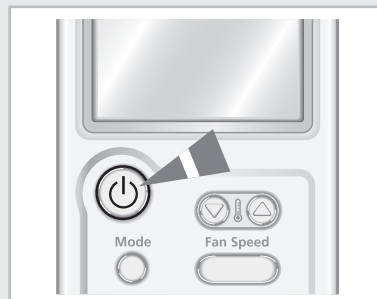

Выбор режима good'sleep

Режим good'sleep обеспечивает крепкий сон даже в условиях слишком жарких для сна или в прохладных условиях, когда можно проснуться. Режим good'sleep может быть установлен только при условии включенного режима охлаждения/обогрева.

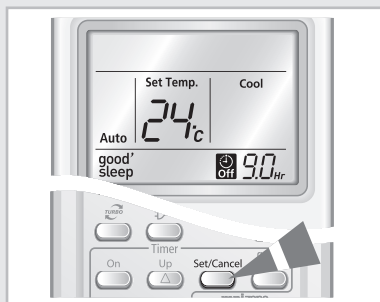
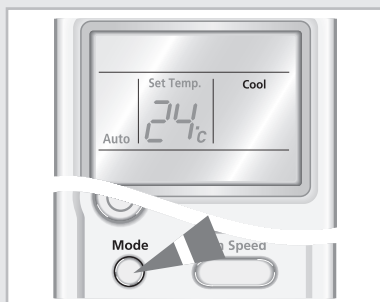
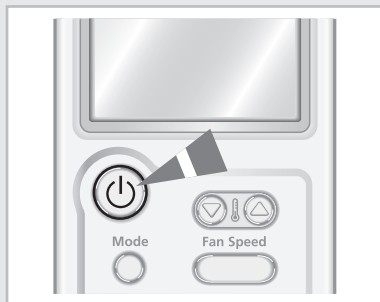

- 1 В случае необходимости нажмите на кнопку  (On/Off).

Результат:

- ◆ Загорается рабочий индикатор внутреннего блока.
- ◆ Кондиционер начинает работу согласно последнему выбранному режиму.
- ◆ Внутренний блок издает звуковой сигнал.

- 2 Чтобы выбрать режим **Cool** или **Heat**, нажмите на кнопку .

Результат:

- ◆ Внутренний блок издает звуковой сигнал при каждой нажатии на кнопку .
- ◆ Кондиционер работает в режиме охлаждения или обогрева.



- 3 Нажмите на кнопку .

Результат:

- ◆ Загорается индикатор времени.
- ◆ Таймер выключения мерцает на пульте дистанционного управления.



- 4 Чтобы установить время отключения действия режима **good'sleep**, нажмите один или несколько раз на кнопки  до тех пор, пока на дисплее не появится требуемое время отключения.

Результат:

- ◆ Если не установлено время работы, режим **good'sleep** автоматически отключится через 8 часов.
- ◆ Чтобы режим **good'sleep** отключился автоматически в назначенное время в промежутке от 30 минут до 12 часов, Вы можете установить таймер отключения с помощью нажатия кнопок .
- ◆ При каждом нажатии на кнопки  показатель времени увеличивается на 30 минут или 1 час. Действие режима **good'sleep** прекратится в установленное время отключения.

- 5 Нажмите на кнопку .

Результат: На дисплее высвечивается оставшееся время.

Замечания В случае выбора режима **good'sleep** или настройки дополнительного времени для работы данного режима, нажмите на кнопку  в течение 10 секунд. Если Вы не нажали на кнопку  в течение 10 секунд, действие режима **good'sleep** будет автоматически прекращено.

- 6 Чтобы настроить температуру таким образом, чтобы требуемая температура высвечивалась на дисплее, нажмите на кнопку . Вы можете установить температуру в диапазоне от 16°C до 30°C.

Результат: При каждом нажатии на кнопку :
- Температура изменяется на 1°C
- Внутренний блок издает звуковой сигнал

Изменение температуры в режиме good' sleep

Для предотвращения чрезмерного охлаждения/обогрева во время сна, режим **good' sleep** автоматически изменяет температуру в соответствии с настройкой времени. Температура и воздушный поток меняются в соответствии с тремя стадиями сна; Стадия засыпания, Сон и Пробуждение в режиме **good' sleep**, и затем кондиционер автоматически выключается после истечения установленного времени.

Три стадии режима **good' sleep** обеспечивают комфортный сон жаркими/холодными ночами.

① **Стадия засыпания** : Облегчает процесс засыпания понижая температуру.

② **Сон** : Помогает расслабиться и слегка поднимает температуру.

③ **Пробуждение в режиме good' sleep**:

Делает воздух прохладным и свежим к моменту пробуждения; Вы чувствуете себя отдохнувшим и полным энергии.

- Таймер выключения в режиме **good' sleep** рекомендуется устанавливать на время более 5 часов. Ваш сон может быть потревожен, если режим **good' sleep** установлен на слишком короткий или слишком долгий срок, так как изменение температуры запрограммировано на 8-часовой цикл.
- Если режим **good' sleep** настроен менее, чем на 4 часа, кондиционер выключится в указанное время.
Если режим **good' sleep** настроен на более 5 часов, последний час перед выключением кондиционер будет работать в режиме Пробуждения.
- Рекомендуемые настройки температуры: 25°C~27°C при охлаждении и 21°C~23°C при обогреве.

Режим охлаждения

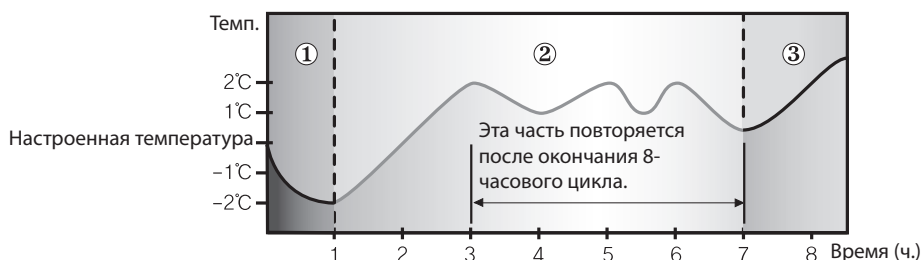

Режим обогрева

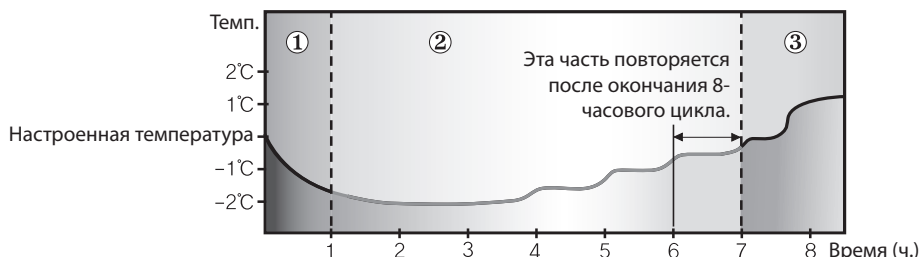

Выключение режима good' sleep

1. Нажмите кнопку **Set/Cancel (Установить/Отменить)** на пульте управления.

Режим **good' sleep** выключается, и индикатор **good' sleep** гаснет.

Настройка направления воздушного потока

Выполняйте настройку направления воздушного потока с целью циркуляции воздуха. Благодаря настройке направления воздушного потока возможна более эффективная работа кондиционера.





Установка направления воздушного потока в вертикальной плоскости

В зависимости от расположения комнатного блока на стене вашей комнаты, вы можете отрегулировать положение расположенной на нижней поверхности блока наружной пластины, регулирующей воздушный поток, увеличив тем самым эффективность работы вашего кондиционера.

- 1 Нажмите кнопку  один или несколько раз по необходимости.

Результат: Положение наружной пластины в вертикальной плоскости изменяется.

- 2 Если вы хотите, чтобы пластины двигались автоматически вверх и вниз во время работы кондиционера, то нажмите кнопку .

- 3 Чтобы остановить движение пластин вверх и вниз, снова нажмите кнопку .

Замечания Если вы...

Пластина...

Выключили кондиционер

Полностью закрывается.

Снова включили его

Поставьте регулятор мощности в исходное положение.

Установка направления воздушного потока в горизонтальной плоскости

Вы можете регулировать направление воздушного потока в горизонтальной плоскости. Внутренние лопасти с небольшими ребрами перемещают поток воздуха в требуемом направлении.

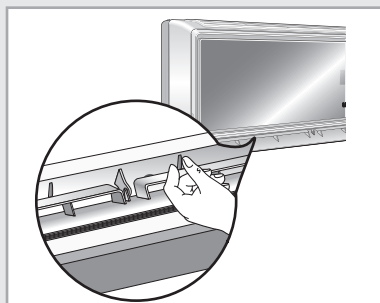

- 1 Настройте внутренние лопасти, перемещая ими влево и вправо.

◆ Не прикасайтесь к внутренним лопастям в процессе работы кондиционера. Это может привести к травме руки.

Выбор функции автоочистки

функция автоматической очистки выполняет функцию кондиционирования воздуха, чтобы предотвратить рост плесени. Эта особенность позволяет вам использовать кондиционер, который выпускает более чистый и свежий воздух.

1 Нажмите кнопку .

► **Когда кондиционер выключен,**

Индикатор  появляется на дисплее домашнего устройства и функция автоматической очистки работает.

► **Когда кондиционер включен,**

Индикатор  появляется на дисплее домашнего устройства и функция автоматической очистки работает после остановки операции кондиционера.

| Режим | Операционное время |
|--------------------------------------|--------------------|
| Авто (прохладное), Прохладное, Сухое | 30 минут |
| Авто (тепло), Тепло, Вентилятор | 15 минут |

ПРЕДУПРЕЖДЕНИЕ Операционное время автоматической очистки изменяется согласно режиму, который вы выбрали перед тем, как кондиционер выключены.

Замечания

- ◆ индикатор автоматической очистки появляется только на дисплее домашнего устройства.
- ◆ Когда кондиционер включен, функция автоматической очистки работает после остановки операции кондиционера.

Дистанционное управление

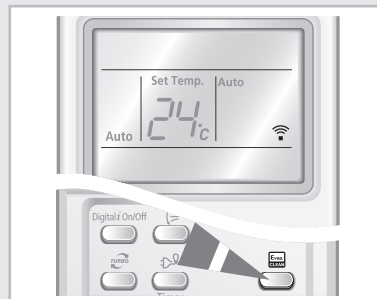

Панель управления





Установка режима включения кондиционера

Вы можете установить режим включения кондиционера, чтобы кондиционер автоматически начал работу в заданное время. Вы можете установить время в диапазоне от 30 минут до 24 часов.



- 1 Нажмите на кнопку  .



- 2 Чтобы установить таймер включения, нажмите на кнопку  или  до тех пор, пока на дисплее не появится требуемый показатель температуры. Вы можете установить время в диапазоне от 0,5 часа до 24 часов.

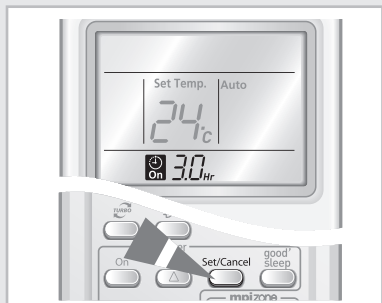

- 3 Для завершения установки нажмите на клавишу  .

Результат:

- ◆ На дисплее высвечивается оставшееся время.
- ◆ Индикатор таймера прекращает мигать.
- ◆ Через 10 секунд с дисплея исчезают выбранный режим и температура.
- ◆ Кондиционер автоматически включается в установленное время, а показатель настройки режима включения кондиционера исчезает.

- 4 Чтобы заранее выбрать режим, нажмите и удерживайте кнопку  до тех пор, пока на дисплее в верхней части пульта дистанционного управления не появится требуемый режим.

Результат: Если питание кондиционера включено, он работает в выбранном режиме.

Замечания

- ◆ При включении/выключении питания кондиционера и переключения режима good'sleep действуют последние установленные функции.
- ◆ Установка таймера включения режима **mpizone** отдельно недоступна.

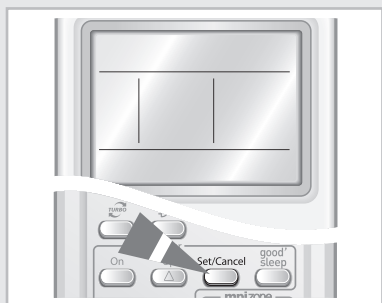





Чтобы отменить режим включения кондиционера

- 1 Для отмены режима включения кондиционера нажмите на кнопку  .

Замечания Для одновременной отмены режима включения и выключения кондиционера нажмите на кнопку  .

Установка режима выключения кондиционера

Вы можете выбрать данный режим, чтобы автоматически выключить кондиционер в заданное время. Вы можете установить время в диапазоне от 30 минут до 24 часов.









- 1 Нажмите на кнопку  .
- 2 Чтобы установить таймер отключения, нажмите на кнопку  или  до тех пор, пока на дисплее не появится требуемый показатель времени. Вы можете установить время в диапазоне от 0,5 часа до 24 часов.
- 3 Для завершения установки нажмите на кнопку  .

Результат:

- ◆ На дисплее высвечивается оставшееся время.
- ◆ Индикатор таймера прекращает мигать.
- ◆ Кондиционер автоматически выключается в заданное время и на дисплее исчезает знак установки режима выключения кондиционера.

Пример

Если в момент остановки работы кондиционера Вы хотите настроить включение кондиционера через 2 часа и в течение 2 часов поддерживать его работу:

1. Нажмите на кнопку  .
2. Нажмите на кнопку  или  до тех пор, пока на дисплее не появится 2,0 Hr.
3. Нажмите на кнопку  .
4. Нажмите на кнопку  .
5. Нажмите на кнопку  или  до тех пор, пока на дисплее не появится 4,0 Hr.
6. Нажмите на кнопку  .



Замечания

Если в процессе работы кондиционера Вы хотите настроить включение кондиционера, а затем его автоматическое отключение в назначенное время с помощью таймера включения/выключения, Вы должны установить время таймера включения дольше, чем время таймера выключения.

ПРЕДУПРЕЖДЕНИЕ

Убедитесь, что кондиционер не продолжает работать после подтверждения установки таймера включения.

Замечания

- ◆ После установки режима выключения кондиционера Вы можете проверить или изменить режим и/или температуру с помощью нажатия на кнопку  или кнопку  .
- ◆ При включении/выключении питания кондиционера и переключения режима good'sleep действуют последние установленные функции.
- ◆ Установка таймера выключения и режима mpizone не может выполняться по отдельности.
- ◆ Если в процессе работы кондиционера Вы хотите с помощью таймера включения/выключения настроить включение кондиционера, а затем его автоматическое отключение в назначенное время, Вы должны установить время таймера включения дольше, чем время таймера выключения.

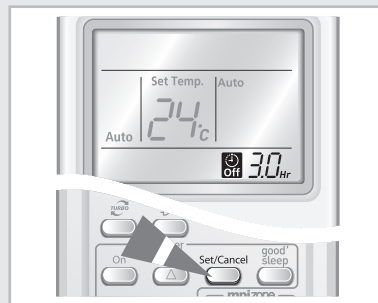
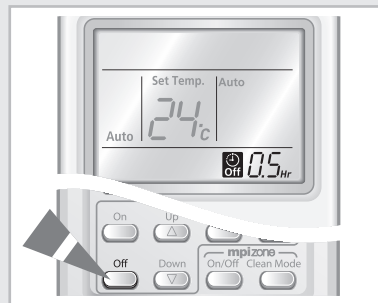

Чтобы отменить режим выключения кондиционера

- 1 Для отмены режима выключения кондиционера нажмите на кнопку  .

Замечания

Для одновременной отмены режима включения и выключения кондиционера нажмите на кнопку  .

Работа кондиционера без пульта дистанционного управления

Вы можете эксплуатировать кондиционер без пульта дистанционного управления.

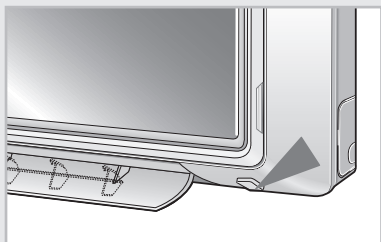

- 1 Чтобы включить кондиционер, нажмите на кнопку On/Off на передней панели внутреннего блока.

Результат:

- ◆ Загорается рабочий индикатор на внутреннем блоке.
- ◆ Внутренний блок издает звуковой сигнал.
- ◆ Кондиционер начинает работать в режиме, подходящем для комнатной температуры. Кондиционер автоматически изменяет режим охлаждения и обогрева в зависимости от текущей температуры в процессе работы.

| Температура в помещении | Режим работы |
|-------------------------|--------------|
| Ниже 24°C | Обогрев |
| Выше 24°C | Охлаждение |



- 2 Чтобы включить кондиционер, нажмите выключатель Вкл/Выкл на правой стенке комнатного блока.

Замечания Даже если кондиционер включен или выключен с помощью кнопки вкл/выкл, Вы можете выполнять контроль за его работой с помощью пульта дистанционного управления.

Выбор режима mpi zone

mpi zone создает интенсивно очищенную зону, благодаря расщеплению вредных частиц в процессе реакции водорода (H) и кислородосодержащего иона (O₂). Режим mpi zone может быть настроен в состоянии работы и отключения кондиционера.

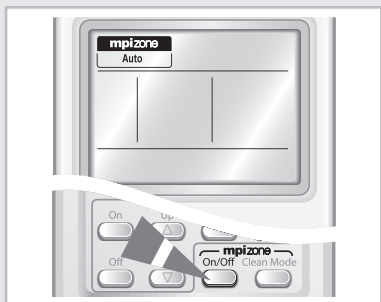

- 1 Нажмите на кнопку .
 - ◆ Кондиционер автоматически начинает работу в режиме **mpi zone-Авто**.
 - ◆ Действие режима **mpi zone** доступно также при включенном кондиционере.
 - ◆ Повторное нажатие на кнопку отменяет действие режима **mpi zone**.

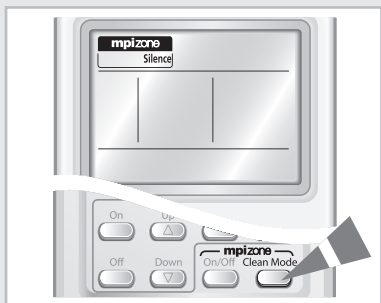

- 2 Нажмите на кнопку для выбора типа работы **mpi zone**.
 - ◆ При каждом нажатии на кнопку тип работы будет повторно меняться в следующем порядке : Авто, Тишина и Быстрое действие.
 - ◆ **Auto:** Обеспечивает автоматический контроль за скоростью вентилятора
 - Silence:** Выполняет тихую очистку воздуха внутри помещения
 - Rapid:** Выполняет быструю очистку воздуха внутри помещения

Замечания

- ◆ Если действует режим MPI при включенном кондиционере, - Вы можете выбрать тип работы режима MPI с помощью нажатия на кнопку . Режим MPI действует только в типе работы Авто.
- Вы можете прекратить действие режима MPI с помощью нажатия на панели на кнопку **Power** .
- ◆ **mpi** : Ион микроплазмы

Чистка воздушного фильтра кондиционера

В целях более эффективной работы Вашего кондиционера Вы должны выполнять его чистку каждые 2 недели, удаляя пыль, накопившуюся на воздушном фильтре.

ПРЕДУПРЕЖДЕНИЕ Перед чисткой кондиционера проверьте, выключен ли автоматический выключатель.

- 1 Откройте переднюю решетку, потянув за нижние правую и левую петли на решетке.
- 2 Вытащите воздушные фильтры с каждой петли решетки.
- 3 Удалите всю пыль с воздушных фильтров с помощью пылесоса или щетки.
- 4 По окончании, вставьте воздушные фильтры и закрепите их к каждой петле решетки.
- 5 Чтобы закрыть решетку, закрепите ее к крюкам и надавите на нижние правую и левую петли решетки.
- 6 Прочистите переднюю решетку влажной тряпкой, смоченной мягким моющим средством (НЕ используйте бензин, растворители и другие химикаты).

Замечания Если Вы не использовали кондиционер в течение длительного времени, установите режим вентиляции на 3 или 4 часа, чтобы проветрить внутреннюю часть кондиционера.

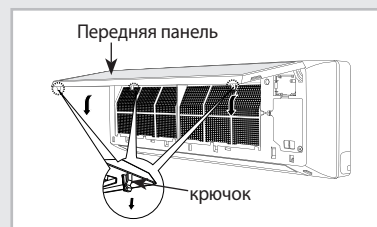
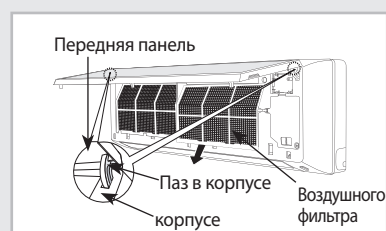
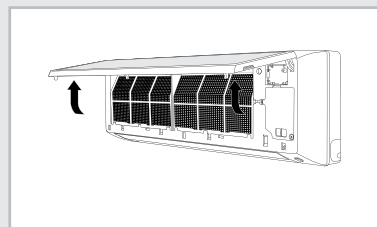

Чистка Фильтра Био и Деодорирования (Выборочно)

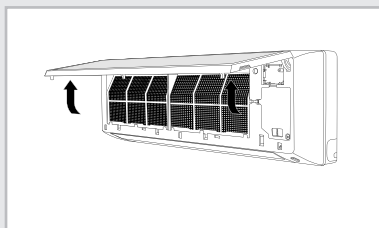

Де3одорирующий фильтр

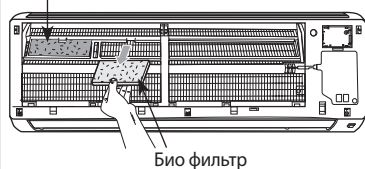

Био фильтр

Передняя панель

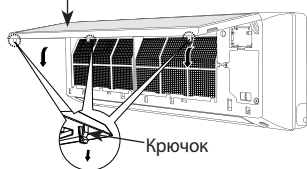

Крючок

Для того, чтобы удалить мелкую пыль и неприятный запах, фильтр Био и деодорирования установлен в вашем кондиционере.

Вы должны чистить данные фильтра каждые 3 месяца

- 1 Откройте верхнюю переднюю решетку, потянув за правую и левую стороны решетки.
- 2 Вытяните фильтр Био и деодорирования.
- 3 Промойте фильтра чистой водой, затем высушите их в тени.
- 4 Вставьте фильтра на место.
Замечания Вы можете поменять фильтра местами.
- 5 Закройте переднюю решетку.

Диапазон температуры и влажности

Ознакомление с данными в нижеприведенных таблицах поможет Вам более эффективно использовать Ваш кондиционер.

Если кондиционер работает при.. Тогда...

| | |
|--------------------------|--|
| Высоких температурах | Кондиционер может прекратить работу в результате действия защитной функции. |
| Низких температурах | В случае замерзания теплообменника, возможна утечка жидкости и, как следствие, возникновение неисправностей в работе кондиционера. |
| Высоком уровне влажности | Если Вы не используете кондиционер в течение длительного времени, на поверхности кондиционера может образоваться вода и капать с поверхности кондиционера. |

| Режимы работы | Внешняя температура | Температура в помещении | Влажность в помещении |
|---------------|------------------------|-------------------------|-----------------------|
| Обогрев | Прибл. от 0°C до 24°C | 27°C и ниже | - |
| Охлаждение | Прибл. от 21°C до 43°C | Прибл. от 16°C до 32°C | 80% и ниже |
| Осушение | Прибл. от 18°C to 43°C | Прибл. от 16°C to 32°C | - |

- * Если температура в помещении ниже 0°C, то нагревательная способность может снизиться до 70~80%. Если использовать кондиционер при температуре выше 32°C (внутри помещения), холодопроизводительность может снизиться.



Рекомендации в процессе работы

В процессе эксплуатации Вашего кондиционера внимательно ознакомьтесь со следующими рекомендациями:

| Название | Рекомендация |
|---|---|
| Общие | Кондиционер воздуха предназначен для использования только в одном закрытом помещении. Для большей эффективности работы кондиционера воздуха рекомендуется закрыть в помещении все окна и двери. |
| Нагревательная способность | Тепловой насос внутри кондиционера поглощает тепло из внешнего воздуха и перемещает его внутрь помещения. Если температура внешнего воздуха падает, то нагревательная функция кондиционера также ослабевает. Если в помещении прохладно, используйте дополнительно обогревательный прибор. |
| Циркуляция теплого воздуха | С целью обогрева помещения кондиционер циркулирует теплый воздух. После включения питания кондиционера требуется некоторое время для полного обогрева помещения. |
| Иней | При установке режима обогрева во внешнем блоке может образоваться иней из-за низкой температуры и высокой влажности. Если это произошло: ◆ Процесс обогрева останавливается. ◆ Кондиционер автоматически размораживается в течение 7 минут. Через 7 минут кондиционер начинает работать в обычном режиме. |
| Высокая наружная температура и температура внутри помещения | В случае высокой температуры внутри и вне помещения в процессе действия режима обогрева, вентилятор и компрессор внешнего блока могут периодически останавливать работу. Это нормально; подождите до тех пор, пока не включится питание кондиционера. |
| Отключение электропитания | Если в процессе работы кондиционера возникло нарушение энергоснабжения, питание кондиционера выключается. Если подача питания возобновляется, кондиционер автоматически начинает работать. |
| Механизм защиты | Если запустить работу кондиционера сразу же после подключения к сети или остановки работы, в результате действия защитной функции прибор начинает работу через 3 минуты. |

Устранение часто возникающих проблем

Перед тем, как обратиться в сервисный центр, проверьте следующие пункты. Это поможет Вам сохранить время и затраты от ненужного вызова.

| Проблема | Объяснение/Решение |
|--|---|
| Кондиционер полностью не функционирует. | <ul style="list-style-type: none">◆ Проверьте, включено ли питание кондиционера. При необходимости нажмите кнопку вкл/выкл на пульте дистанционного управления.◆ Проверьте, не выключен ли прерыватель цепи.◆ Проверьте, не установлен ли таймер выключения кондиционера. |
| Не выполняется настройка температуры. | <ul style="list-style-type: none">◆ Проверьте, не установлен ли режим вентилирования. |
| Кондиционер не функционирует в режиме обогрева. | <ul style="list-style-type: none">◆ Проверьте, не предназначен ли данный кондиционер только для режима охлаждения.◆ Проверьте, не предназначен ли пульт дистанционного управления только для режима охлаждения. |
| Из кондиционера не выходит холодный(теплый) воздух. | <ul style="list-style-type: none">◆ Проверьте, не установлена ли температура выше(ниже) текущей температуры.◆ Проверьте, не установлен ли режим вентилирования. Установите режим охлаждения, обогрева, осушения или автоматический режим.◆ Проверьте, не забился ли пылью воздушный фильтр. Выполняйте регулярную чистку воздушного фильтра.◆ Проверьте, нет ли сверху или перед кондиционером каких-либо загромождающих предметов. Уберите имеющиеся загромождения.◆ Проверьте, не установлен ли кондиционер в месте воздействия прямых солнечных лучей.◆ Проверьте, не открыто ли окно или дверь.◆ Проверьте, занимает ли время от момента включения кондиционера до охлаждения или обогрева помещения около 3 минут.◆ Проверьте, не слишком ли длинная сливная труба. |
| Не выполняется настройка скорости вентилятора. | <ul style="list-style-type: none">◆ В автоматическом режиме или режиме осушения скорость вентилятора настраивается автоматически. |
| Не функционирует пульт дистанционного управления. | <ul style="list-style-type: none">◆ Проверьте зарядку батарей. В случае необходимости, замените батареи.◆ Проверьте, не заблокирован ли сенсор дистанционного управления.◆ Проверьте, не установлен ли кондиционер вблизи яркого света. |
| Не установлен таймер. | <ul style="list-style-type: none">◆ Проверьте, не была ли нажата кнопка  после выбора времени. |
| В процессе работы кондиционера в помещении распространяется запах. | <ul style="list-style-type: none">◆ Проверьте, не работает ли кондиционер в задымленном помещении или в помещении со специфическим запахом. Проветрите помещение или установите режим вентилирования на 1~2 часа. |
| Мигает индикатор внутреннего блока. | <ul style="list-style-type: none">◆ Для повторного включения кондиционера нажмите на кнопку  Выключите и снова включите прерыватель цепи. |
| Во время работы кондиционера в помещении распространяется запах. | <ul style="list-style-type: none">◆ В зависимости от режима использования кондиционера в момент изменения потока газообразного хладагента кондиционер может издавать звук.◆ В момент нажатия на кнопку  звук может возникать от лопасти воздушного потока. |
| Капает вода с соединительной части внешнего блока. | <ul style="list-style-type: none">◆ Вода может образоваться из-за разницы температур. |

Установка и обслуживание

Кондиционер-это сложное техническое изделие, требующее регулярного профилактического обслуживания. Несоблюдение рекомендаций по уходу может привести к сокращению срока службы изделия и выходу из строя дорогостоящих частей кондиционера.

Установка*

Рекомендуется производить установку кондиционера при помощи организаций, имеющих лицензии на проведение подобных работ и сертификат корпорации «Самсунг». Контакты сертифицированных установщиков можно узнать в «Информационном центре для Потребителей» по телефонам, указанным в гарантийном талоне **8-800-200-0-400**.

- ▶ При выборе места установки кондиционера следует учитывать необходимость свободного доступа специалистов для проведения профилактических и ремонтных работ.
При отсутствии свободного доступа, стоимость монтажных работ оплачивается владельцем кондиционера.

Обслуживание*

Под **сервисным обслуживанием** понимается устранение недостатков (дефектов) изделия, возникших по вине Изготовителя. Сервисное обслуживание выполняется уполномоченными сервисными центрами «Самсунг», их контакты можно узнать в «Информационном центре для Потребителей» по телефонам, указанным в гарантийном талоне **8-800-200-0-400**.

Под **профилактическим обслуживанием** понимается периодическое проведение чистки, проверки, настройки кондиционера, необходимые для его нормальной работы. Рекомендуется производить **профилактическое обслуживание** кондиционера при помощи организаций, имеющих лицензии на проведение подобных работ и сертификат корпорации «Самсунг». Их контакты можно узнать в «Информационном центре для Потребителей» по телефонам, указанным в гарантийном талоне **8-800-200-0-400**.

Рекомендации по составу профилактических работ и периодичности проведения:

- ▶ Не реже одного раза в год, предпочтительнее в летний (сухой и тёплый) период, приглашайте сертифицированного специалиста для проведения профилактических работ.

Профилактические работы включают:

- очистку теплообменника внешнего и внутреннего блоков
- очистку дренажной системы
- проверку рабочего давления системы
- проверку температурных режимов работы системы
- дозаправку хладагентом, в случае необходимости (примерно один раз за два года).

- ▶ Дополнительно, пожалуйста, ознакомьтесь с разделом «Чистка Вашего кондиционера».

*** Изготовитель предоставляет гарантию и бесплатное сервисное обслуживание в течение 12 месяцев, если монтаж или сервисные работы были выполнены организацией, являющейся сертифицированным установщиком или сервисным центром Самсунг.**

Установка и профилактические работы относятся к платным услугам и гарантийные обязательства компании на эти работы не распространяются.

Указанные выше затраты на профессиональную установку и профилактические работы окупятся длительной и надёжной работой кондиционера.



ELECTRONICS



| | |
|---------------|---------------------|
| Модель | AQ12VWEN AQ12VWEX |
| Сертификат | |
| Срок действия | 2006.12.8~2009.1.17 |

Подлежит использованию по назначению в нормальных условиях
Рекомендуемый период : 7лет

Contact SAMSUNG WORLD WIDE

If you have any comments or questions regarding a Samsung product, contact the SAMSUNG customer care center.

| Country | Customer Care Center  | Web Site |
|------------|--|--|
| RUSSIA | 8-800-555-55-55 | www.samsung.ru |
| KAZAHSTAN | 8-10-800-500-55-500 | www.samsung.kz |
| UZBEKISTAN | 8-800-120-0-400 | www.samsung.uz |
| KYRGYZSTAN | 00-800-500-55-500 | - |
| UKRAINE | 8-800-502-0000 | www.samsung.ua |
| LITHUANIA | 8-800-77777 | www.samsung.lt |
| LATVIA | 800-7267 | www.samsung.com/lv |
| ESTONIA | 800-7267 | www.samsung.ee |

SAMSUNG

РУКОВОДСТВО ПОЛЬЗОВАТЕЛЯ

Серия AQ12V*

Раздельный кондиционер воздуха (Охлаждение и обогрев)

