



ИНСТРУКЦИЯ ПОЛЬЗОВАТЕЛЯ

Комнатный блок **Наружный блок**

SH07APGD
SH07ZP2D
SH09APGD
SH09ZP2D
SH12APGD
SH12ZP4D
SH18AP0D
SH18ZP0D
SH24AP6D
SH24ZP6D

SH07APGDХ
SH07ZP2DХ
SH09APGDХ
SH09ZP2DХ
SH12APGDХ
SH12ZP4DХ
SH18AP0DХ
SH18ZP0DХ
SH24AP6DХ
SH24ZP6DХ

КОМНАТНЫЙ КОНДИЦИОНЕР СИСТЕМЫ СПЛИТ
(Охлаждение и обогрев)

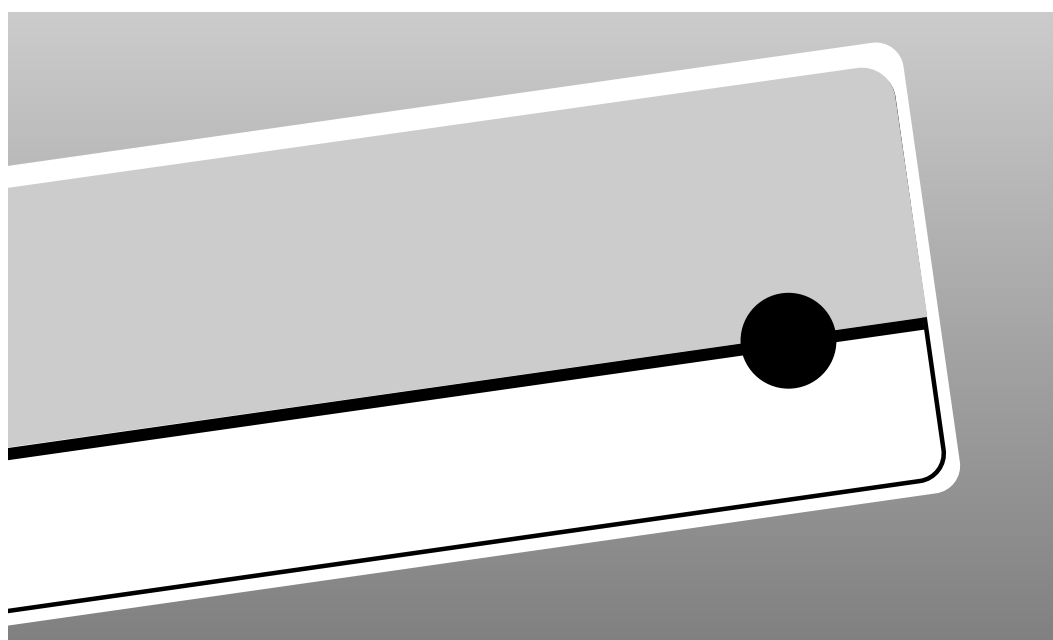

Меры Предосторожности

Следующие меры предосторожности должны быть предприняты при использовании кондиционера.



ПРЕДУПРЕЖДЕНИЕ

Риск электрического шока. • Может привести к телесным повреждениям или смерти. • Отсоедините все дистанционные электроприборы перед тем, как приступить к обслуживанию, установке или чистке. • Данная операция должна быть проведена только производителем или в бюро сервисного обслуживания, или другим схожим по квалификации специалистом во избежании шока.

ПРИ РАБОТЕ

- ◆ Пользователи данного продукта ни в коем случае не должны пытаться починить данное изделие. В случае необходимости им следует обратиться в место приобретения данного изделия.
- ◆ Ни в коем случае не проливайте никакой жидкости на кондиционер. Если это произошло, то отключите главный выключатель устройства и свяжитесь с бюро сервисного обслуживания.
- ◆ Не вставляйте никаких предметов между пластинами воздушного потока, так как это может привести к повреждению внутреннего вентилятора и телесным повреждениям. Не допускайте детей к устройству.
- ◆ Не устанавливайте никаких предметов перед устройством.
- ◆ Не распыляете жидкости или спреи на комнатный блок. Если это произошло, отключите кондиционер от розетки и проконсультируйтесь у специалиста по установке.
- ◆ Убедитесь в том, что устройство всегда находится в хорошо проветриваемом помещении:
Не помещайте одежду или другие предметы на устройство.
- ◆ Если вы не пользуетесь пультом дистанционного управления в течении длительного времени, то вытащите из него батарейки. (При необходимости)
- ◆ При использовании пульта дистанционного управления, дистанция до кондиционера не должна превышать 7 метров. (При необходимости)

КАК ИЗБАВИТЬСЯ ОТ УСТРОЙСТВА

- ◆ Прежде чем выбросить кондиционер, необходимо вытащить все батарейки и избавиться от них безопасным способом для сохранения окружающей среды.
- ◆ Если вы хотите выбросить кондиционер, проконсультируйтесь у дилера. Если трубы будут неправильно удалены, то рефрижерант может выплеснуться и привести к кожным повреждениям. Выплеск рефрижеранта негативно отражается на окружающей среде.
- ◆ Когда выбрасываете упаковочные материалы, постарайтесь не приносить ущерба окружающей среде.

ДРУГИЕ

- ◆ Никогда не храните или перевозите кондиционер вверх дном, чтобы избежать повреждения компрессора.
- ◆ Данное устройство не предназначено для пользования маленькими детьми или нестабильными людьми без присмотра: Дети не должны играть с устройством.
- ◆ Максимальное напряжение измеряется согласно стандарту IEC по безопасности, а напряжение измеряется согласно стандарту ISO по энергоэффективности.

Содержание

◆ Подготовка вашего кондиционера к работе	
■ Меры предосторожности	2
■ Общий вид кондиционера	4
■ Пульт дистанционного управления - кнопки и дисплей	6
■ Использование этой инструкции	7
■ Установка батарей в пульт дистанционного управления	8
◆ Использование вашего кондиционера	
■ Выбор автоматического режима работы	9
■ Охлаждение воздуха в вашей комнате	10
■ Обогрев воздуха в вашей комнате	11
■ Быстрое изменение температуры в комнате	12
■ Устранение избыточной влажности воздуха	13
■ Вентилирование вашей комнаты	14
■ Выбор Режимы Экономии Электроэнергии	15
■ Генерирующий анион	16
■ Регулирование воздушного потока в вертикальной плоскости	17
■ Регулирование воздушного потока в горизонтальной плоскости	17
◆ Программирование вашего кондиционера	
■ Установка таймера включения	18
■ Установка таймера выключения	19
■ Установка таймера "Сон"	20
◆ Рекомендации по эксплуатации	
■ Рекомендации по эксплуатации	21
■ Диапазоны температур и влажностей воздуха	22
■ Управление Кондиционером без Пульты Дистанционного Управления	22
■ Устранение часто возникающих проблем	23
■ Чистка вашего кондиционера	24
■ Чистка Фильтра Био и Деодорирования (Выборочно)	25

Общий вид кондиционера

Дизайн и форма могут быть изменены в зависимости от модели.

Комнатный блок

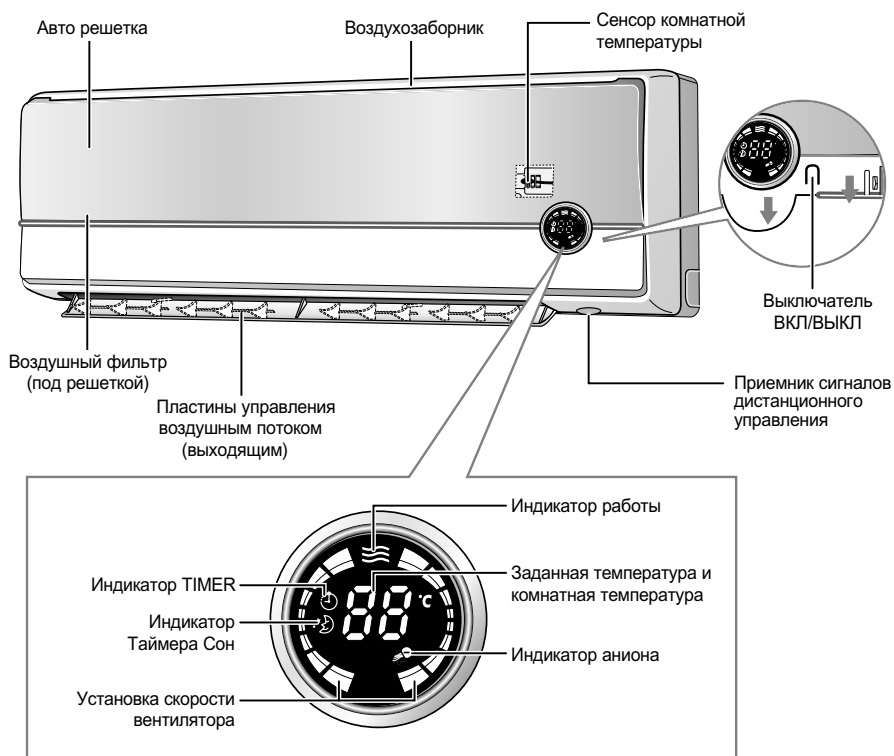

- ПРИМЕЧАНИЕ**
- ◆ Если вы хотите включить/отключить Дисплей во время работы, нажмите кнопку  на пульте дистанционного управления.
 - ◆ Сенсор комнатной температуры определяет температуру воздуха вокруг сенсора и отображает ее на дисплее.

Outdoor Unit

SH07ZP2DX SH09ZP2DX SH12ZP4DX

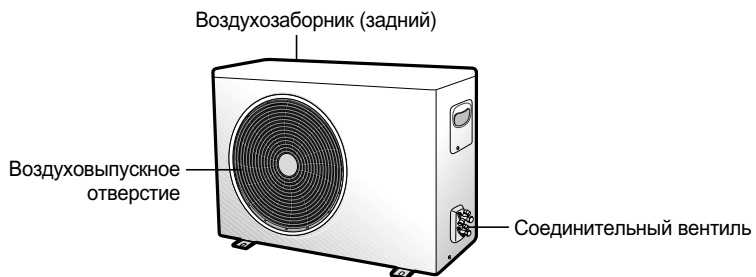

Outdoor Unit

SH07APGDX SH09APGDX

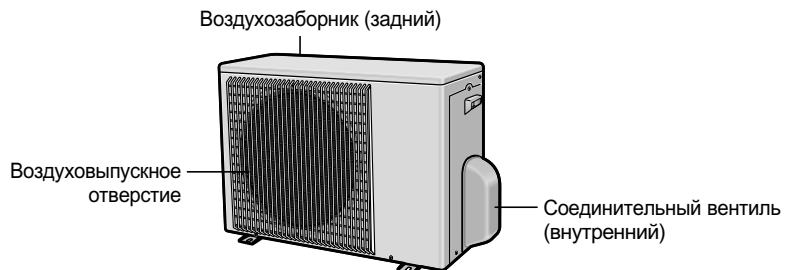

Outdoor Unit

SH12APGDX

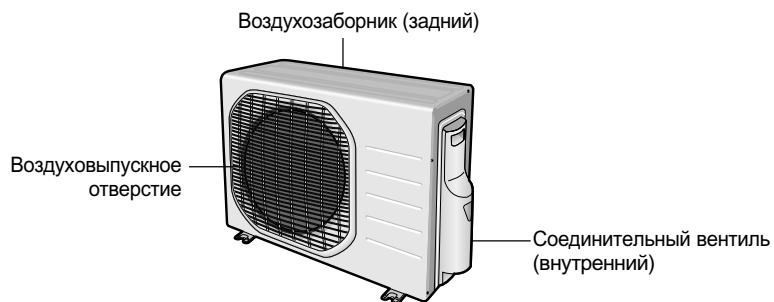

Outdoor Unit

SH18AP0DX SH18ZP0DX SH24AP6DX SH24ZP6DX

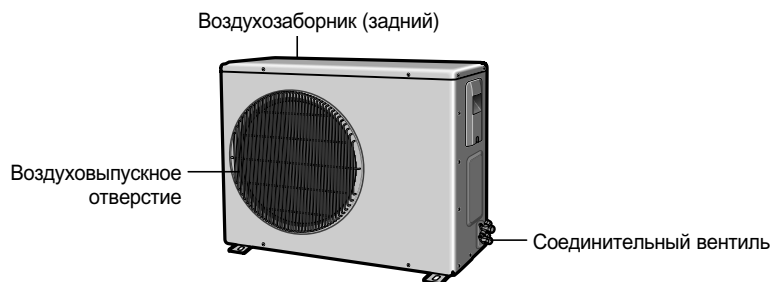

Пульт дистанционного управления - кнопки и дисплей

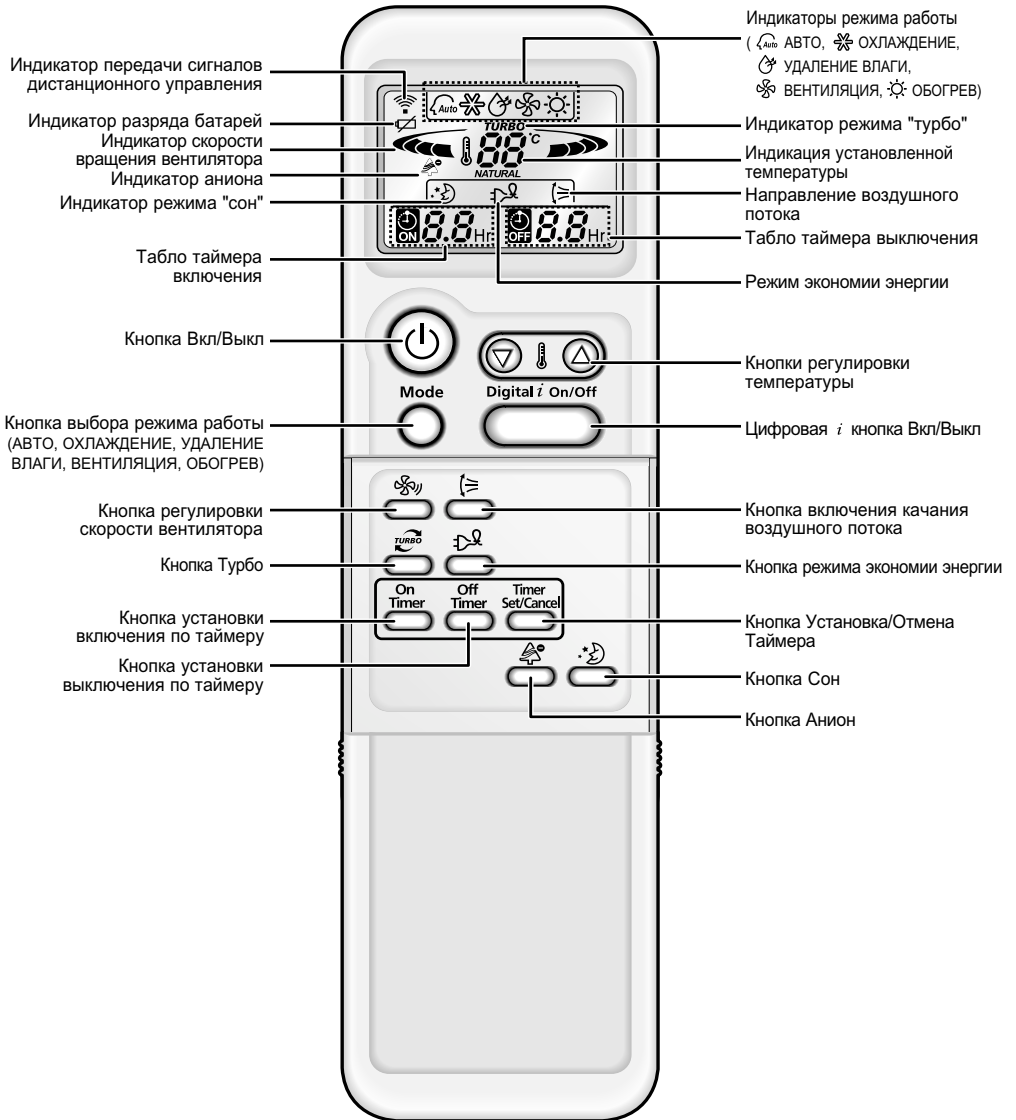

Использование этой инструкции

Вы только что приобрели комнатный кондиционер системы сплит и он был установлен специалистом по установке кондиционеров.

В вашей Инструкции для пользователя содержится много ценной информации об использовании вашего кондиционера. Пожалуйста, выберите время, чтобы прочитать ее, так как она поможет вам в полной мере использовать все возможности кондиционера.

Инструкция организована следующим образом.

- ◆ *На страницах с 4 по 6 приведены следующие иллюстрации:
 - Внешний вид комнатного и наружного блоков
 - Пульт дистанционного управления (кнопки и дисплей)Эти иллюстрации помогут вам в поиске нужных кнопок, а также в понимании смысла символов, показываемых дисплеем.*
- ◆ *В инструкции вы найдете серии пошаговых процедур для каждой функции.*

В иллюстрациях к пошаговым процедурам используются три различных символа:

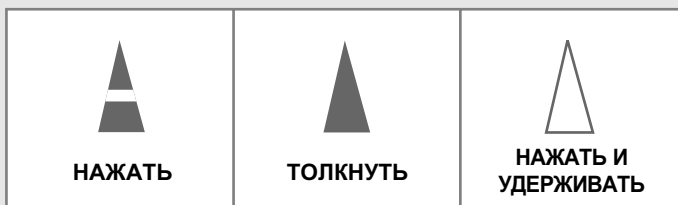

Установка батарей в пульт дистанционного управления

Вы должны установить или заменить батареи в пульте дистанционного управления, когда вы:

- ◆ Только что купили кондиционер
- ◆ Обнаружили, что пульт дистанционного управления перестал правильно работать

ПРИМЕЧАНИЕ

- ◆ Используйте две батареи типа AAA, LR03 напряжением 1,5В.
- ◆ Не используйте старые батареи или различные типы батарей совместно.
- ◆ По истечении 12 месяцев с даты изготовления батареи могут оказаться полностью разряженными даже в том случае, если ими не пользовались.

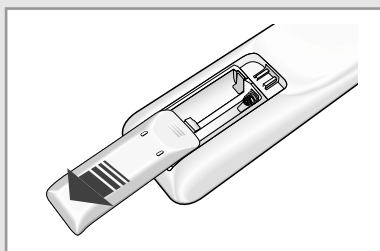

- 1 Толкните крышку отсека для батарей на нижней поверхности пульта большим пальцем в направлении, указанном стрелкой и снимите ее.

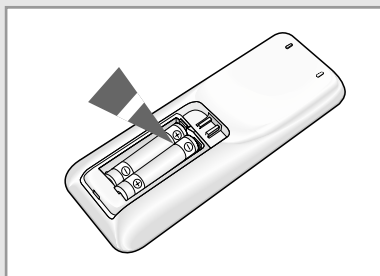

- 2 Установите две батареи, обращая внимание на соблюдение полярности:
 - ◆ + на батарее должен совпадать с меткой + на пульте.
 - ◆ - на батарее должен совпадать с меткой - на пульте.

- 3 Возвратите крышку отсека для батарей на место, двигая ее по направляющим, пока не услышите щелчок.

Выбор автоматического режима работы

Вы можете начать работу кондиционера в Автоматическом режиме, используя пульт дистанционного управления. В Автоматическом режиме оптимальная температура и скорость вентилятора будут установлены автоматически.

1 Если необходимо, нажмите кнопку  (Вкл/Выкл).



Результат:

- ◆ Индикатор работы загорается на комнатном блоке.
- ◆ Кондиционер начинает работу в режиме, который использовался в последний раз.
- ◆ Комнатный блок подает звуковой сигнал.

ВАЖНО В кондиционере имеется схема защиты, которая предохраняет его от повреждения, если он был запущен сразу же после того, как был:

- ◆ Включен в сеть
- ◆ Остановлен

Через три минуты кондиционер начнет работать нормально.

2 Если  не появляется на пульте управления, то нажмите кнопку  на пульте один или несколько раз, до тех пор пока он не появится.

Результат:

- ◆ При каждом нажатии кнопки  комнатный блок издает звук.
- ◆ Кондиционер начинает работать в автоматическом режиме.

ПРИМЕЧАНИЕ Вы можете в любое время изменять режимы работы кондиционера.

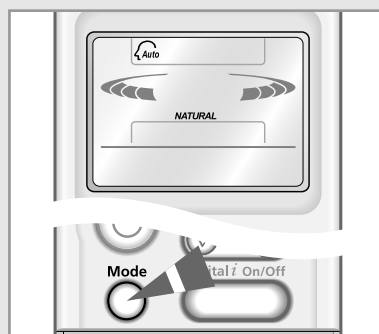
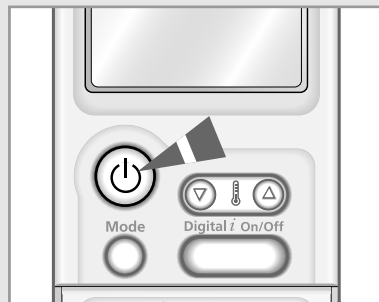

Охлаждение воздуха в вашей комнате

Вы должны выбрать режим Охлаждение, если вы желаете отрегулировать:

- ◆ Температуру охлаждения
- ◆ Скорость вращения вентилятора в режиме охлаждения

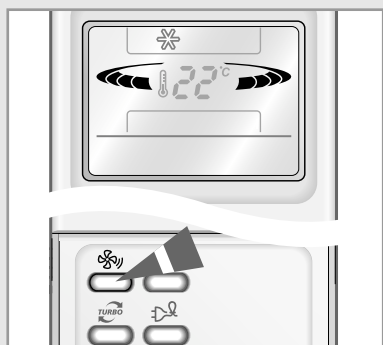
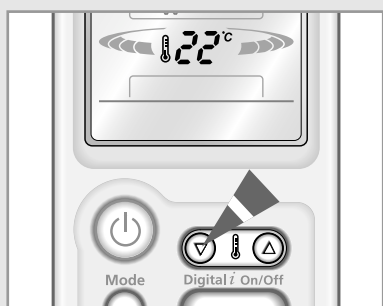
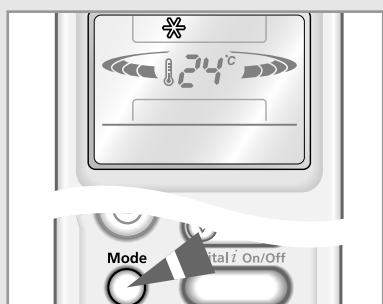
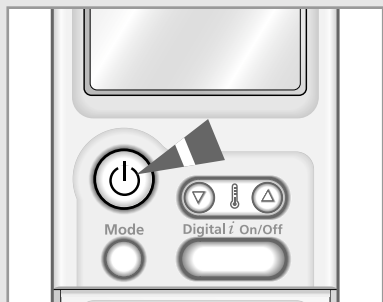

1 Если необходимо, нажмите кнопку  (Вкл/Выкл).



Результат:

- ◆ Индикатор работы загорается на комнатном блоке.
- ◆ Кондиционер начинает работу в режиме, который использовался в последний раз.
- ◆ Комнатный блок подает звуковой сигнал.

ВАЖНО В кондиционере имеется схема защиты, которая предохраняет его от повреждения, если он был запущен сразу же после того, как был:

- ◆ Включен в сеть
- ◆ Остановлен

Через три минуты кондиционер начнет работать нормально.

2 Если  не появляется на пульте управления, то нажмите кнопку  на пульте один или несколько раз, до тех пор пока он не появится.

Результат:

- ◆ При каждом нажатии кнопки  комнатный блок издает звук.
- ◆ Кондиционер начинает работать в режиме Охлаждение.









ПРИМЕЧАНИЕ Вы можете в любое время изменять режимы работы кондиционера.

3 Чтобы изменить температуру, нажмите кнопку  один или несколько раз, пока необходимая температура не появится на дисплее. Возможные температуры находятся в диапазоне от 18°C до 30°C включительно.

Результат:

- ◆ Каждый раз когда вы нажимаете кнопку  :
 - Температура изменяется на 1°C
 - Комнатный блок подает звуковой сигнал
- ◆ Кондиционер начинает охлаждение воздуха при условии, что температура в комнате выше, чем заданная температура.
- ◆ Если комнатная температура достигнет установленной, кондиционер прекратит функцию охлаждения, а вентилятор будет продолжать работу.

4 Выберите скорость вентилятора, нажав на кнопку  один или несколько раз, пока необходимая скорость не появится на дисплее.

-  Автоматический режим (поочередно:  →  →  → )
-  Низкая
-  Средняя
-  Высокая

Результат: Каждый раз при нажатии кнопки  комнатный блок издает звук.

5 Чтобы контролировать направление воздушного потока, см. стр. 17.

Обогрев воздуха в вашей комнате

Вы должны выбрать режим Обогрев, если вы желаете отрегулировать:

- ◆ Температуру обогрева
- ◆ Скорость вращения вентилятора в режиме обогрева

1 Если необходимо, нажмите кнопку  (Вкл/Выкл).



Результат:

- ◆ Индикатор работы загорается на комнатном блоке.
- ◆ Кондиционер начинает работу в режиме, который использовался в последний раз.
- ◆ Комнатный блок подает звуковой сигнал.

ВАЖНО В кондиционере имеется схема защиты, которая предохраняет его от повреждения, если он был запущен сразу же после того, как был:

- ◆ Включен в сеть
- ◆ Остановлен

Через три минуты кондиционер начнет работать нормально.

2 Если  не появляется на пульте управления, то нажмите кнопку  на пульте один или несколько раз, до тех пор пока он не появится.

Результат:

- ◆ При каждом нажатии кнопки  комнатный блок издает звук.
- ◆ Кондиционер начинает работать в режиме Обогрев.









ПРИМЕЧАНИЕ Вы можете в любое время изменять режимы работы кондиционера.

3 Чтобы изменить температуру, нажмите кнопку  один или несколько раз, пока необходимая температура не появится на дисплее. Возможные температуры находятся в диапазоне от 16°C до 30°C включительно.

Результат:

- ◆ Каждый раз когда вы нажимаете кнопку :
 - Температура изменяется на 1°C
 - Комнатный блок подает звуковой сигнал
- ◆ Кондиционер начинает обогрев воздуха при условии, что температура в комнате ниже, чем желаемая температура (выбранная температура +3°C).
- ◆ Если комнатная температура достигнет установленной, то кондиционер прекратит функцию обогрева, а вентилятор будет продолжать работу.

4 Выберите скорость вентилятора, нажав на кнопку  один или несколько раз, пока необходимая скорость не появится на дисплее:

-  Автоматический режим (поочередно:  →  →  → )
-  Низкая
-  Средняя
-  Высокая

Результат:

- ◆ Каждый раз при нажатии кнопки  комнатный блок издает звук.
- ◆ В течение первых 3 - 5 минут, пока воздух достаточно не прогреется, вентилятор работает очень медленно. После того, как достигнута правильная температура воздуха, вентилятор автоматически переключится на требующуюся скорость.

5 Чтобы контролировать направление воздушного потока, см. стр. 17.

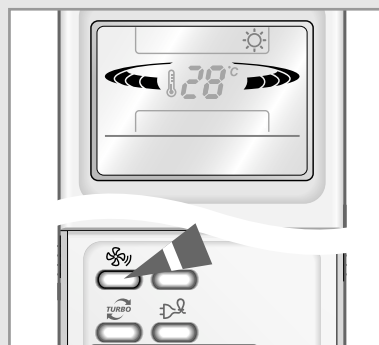
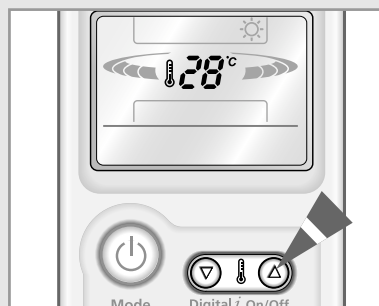
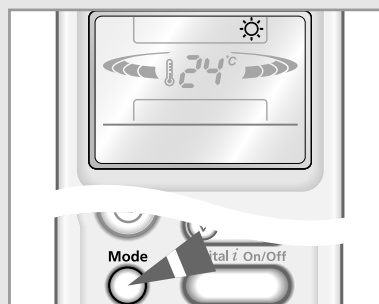
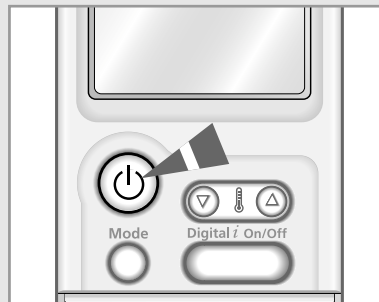

Быстрое изменение температуры в комнате

Режим работы "турбо" при охлаждении/ обогрее используется, чтобы охладить или обогреть комнату настолько быстро, насколько это возможно.

Пример : Вы вернулись домой и обнаружили, что в комнате очень жарко. Вы хотите охладить в ней воздух как можно быстрее.

Кондиционер работает в режиме "турбо" с максимальной производительностью в течение 30 минут и затем автоматически возвращается к ранее установленным режиму работы и температуре.

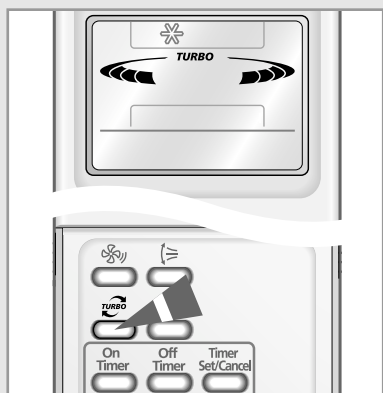
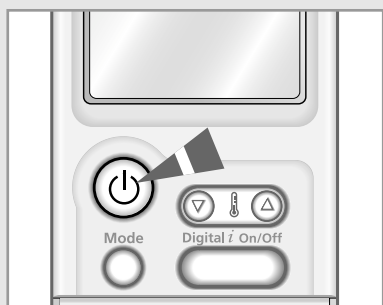

- 1 Если необходимо, нажмите кнопку  (Вкл/Выкл).

Результат:

- ◆ Индикатор работы загорается на комнатном блоке.
- ◆ Кондиционер начинает работу в режиме, который использовался в последний раз.
- ◆ Комнатный блок подает звуковой сигнал.

- 2 Нажмите кнопку .

Результат:

- ◆ Температура и скорость работы вентилятора регулируются автоматически.
- ◆ Кондиционер охлаждает или обогревает комнату настолько быстро, насколько это возможно.
- ◆ Через 30 минут кондиционер автоматически возвращается к ранее установленным режиму работы, температуре и скорости вентилятора.

Но если вы нажмете кнопку  при нахождении кондиционера в режиме УДАЛЕНИЕ ВЛАГИ или ВЕНТИЛЯЦИЯ, режим автоматически изменяется на АВТОМАТИЧЕСКИЙ.

- 3 Если вы хотите остановить функцию Турбо до истечения 30-минутного периода, снова нажмите кнопку .

Результат: Кондиционер автоматически возвращается к ранее установленным режиму работы, температуре и скорости вентилятора.

- 4 Чтобы контролировать направление воздушного потока, см. стр. 17.

Устранение избыточной влажности воздуха

Если воздух в вашей комнате очень влажный или сырой, вы можете устранить избыточную влажность воздуха без значительного понижения температуры.

- 1 Если необходимо, нажмите кнопку  (Вкл/Выкл).



Результат:

- ◆ Индикатор работы загорается на комнатном блоке.
- ◆ Кондиционер начинает работу в режиме, который использовался в последний раз.
- ◆ Комнатный блок подает звуковой сигнал.

ВАЖНО В кондиционере имеется схема защиты, которая предохраняет его от повреждения, если он был запущен сразу же после того, как был:

- ◆ Включен в сеть
- ◆ Остановлен

Через три минуты кондиционер начнет работать нормально.

- 2 Если  не появляется на пульте управления, то нажмите кнопку  на пульте один или несколько раз, до тех пор пока он не появится.

Результат:

- ◆ При каждом нажатии кнопки  комнатный блок издает звук.
- ◆ Кондиционер начинает работать в режиме УДАЛЕНИЕ ВЛАГИ.

ПРИМЕЧАНИЕ Вы можете в любое время изменять режимы работы кондиционера.

- 3 Чтобы изменить температуру, нажмите кнопку  один или несколько раз, пока необходимая температура не появится на дисплее. Возможные температуры находятся в диапазоне от 18°C до 30°C включительно.

Результат:

- ◆ Каждый раз когда вы нажимаете кнопку :
 - Температура изменяется на 1°C
 - Комнатный блок подает звуковой сигнал
- ◆ Кондиционер начинает удаление влаги из воздуха, при этом циркуляция воздуха регулируется автоматически.

- 4 Чтобы контролировать направление воздушного потока, см. стр. 17.

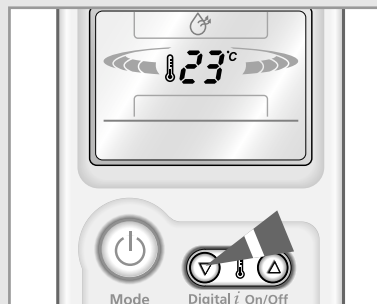
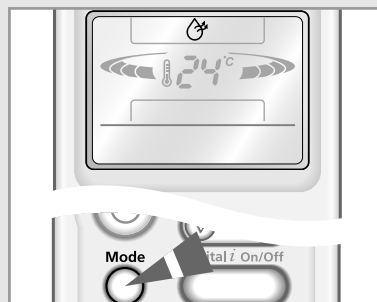
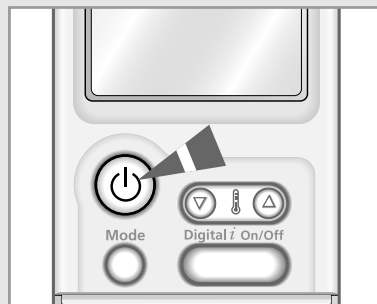

Вентилирование вашей комнаты

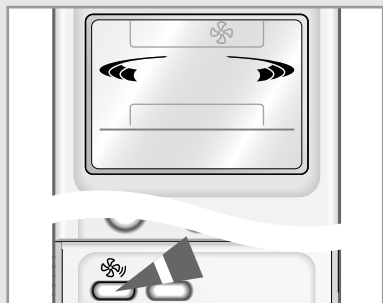
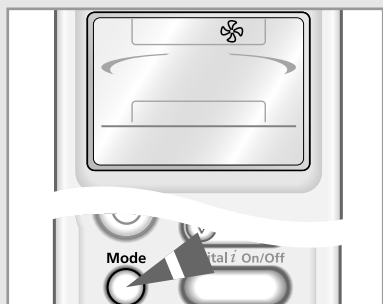
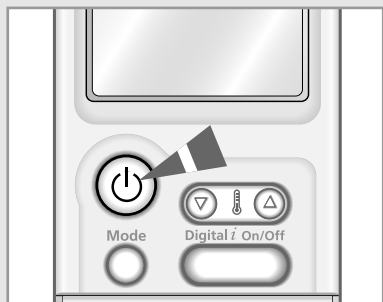



Если воздух в вашей комнате несвежий, вы можете провентилировать комнату, используя режим Вентиляция.

- 1 Если необходимо, нажмите кнопку  (Вкл/Выкл).

Результат:

- ◆ Индикатор работы загорается на комнатном блоке.
- ◆ Кондиционер начинает работу в режиме, который использовался в последний раз.
- ◆ Комнатный блок подает звуковой сигнал.



- 2 Если  не появляется на пульте управления, то нажмите кнопку  на пульте один или несколько раз, до тех пор пока он не появится.

Результат:

- ◆ При каждом нажатии кнопки  комнатный блок издает звук.
- ◆ Кондиционер начинает работать в режиме ВЕНТИЛЯЦИЯ.
- ◆ Температура устанавливается автоматически.

ПРИМЕЧАНИЕ Вы можете в любое время изменять режимы работы кондиционера.

- 3 Выберите скорость вентилятора, нажав на кнопку  один или несколько раз, пока необходимая скорость не появится на дисплее:

-  Низкая
-  Средняя
-  Высокая

Результат: Каждый раз при нажатии кнопки  комнатный блок издает звук.

- 4 Чтобы контролировать направление воздушного потока, см. стр. 17.

Выбор Режима Экономии Электроэнергии

Если вы хотите экономить энергию при использовании кондиционера, то выберите режим Экономии Энергии нажатием кнопки Экономия энергии.

- 1 Если необходимо, нажмите кнопку  (Вкл/Выкл).

Результат:

- ◆ Индикатор работы загорается на комнатном блоке.
- ◆ Кондиционер начинает работу в режиме, который использовался в последний раз.
- ◆ Комнатный блок подает звуковой сигнал.

ВАЖНО В кондиционере имеется схема защиты, которая предохраняет его от повреждения, если он был запущен сразу же после того, как был:

- ◆ Включен в сеть
- ◆ Остановлен

Через три минуты кондиционер начнет работать нормально.

- 2 Чтобы выбрать режим ОХЛАЖДЕНИЕ нажмите кнопку  .

ПРИМЕЧАНИЕ Вы можете выбрать режим Экономии энергии только при ОХЛАЖДЕНИИ.

- 3 Нажмите кнопку  .

Результат:

- ◆ Комнатный блок подает звуковой сигнал.
- ◆ Кондиционер работает в режиме Экономии энергии.
- ◆ Внешние пластины воздушного потока двигаются вверх и вниз.
- ◆ Чтобы остановить работу в режиме Экономии Энергии, снова нажмите  .

- 4 Чтобы изменить температуру, нажмите кнопку  один или несколько раз, пока необходимая температура не появится на дисплее. Возможные температуры находятся в диапазоне от 26°C до 30°C включительно.

ПРИМЕЧАНИЕ Если вы хотите установить температуру ниже 26°C, то сначала отмените режим Экономии Энергии.

- 5 Чтобы выбрать скорость вентилятора, нажмите кнопку  один или несколько раз, пока не появится необходимая скорость.

- 6 Чтобы контролировать направление воздушного потока, см. стр. 17.

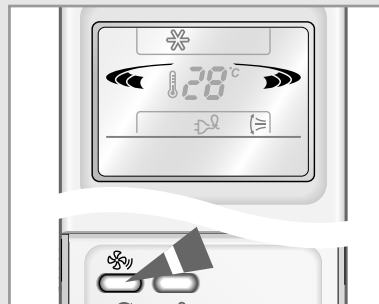
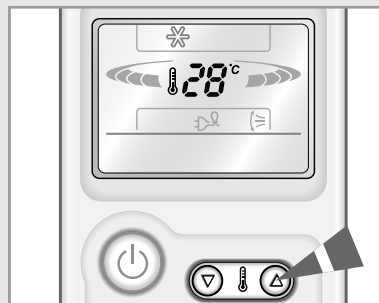
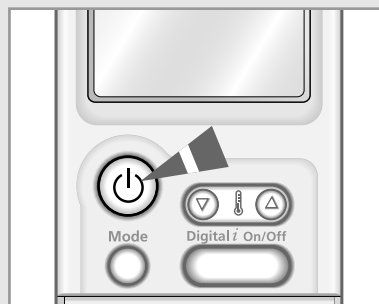

Генерирующий анион

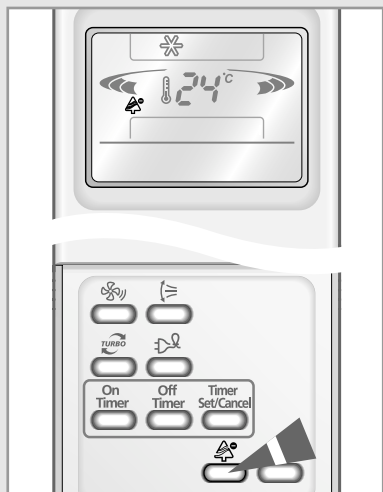

Кондиционер может генерировать анион с ионизатором в комнатном блоке. Так как эта функция является дополнительной, то вы можете выбрать ее в любом режиме, даже если кондиционер выключен.

1 Нажмите кнопку .

Результат: ◆ Кондиционер генерирует анион.
◆ Комнатный блок подает сигнал.

ПРИМЕЧАНИЕ Если вы нажмете кнопку  когда кондиционер отключен, то кондиционер включится автоматически и будет генерировать анионы в режиме Вентиляция с Низкой скоростью вентилятора.

2 Если вы хотите отменить функцию Анион, снова нажмите кнопку .

Результат: Кондиционер переустановлен автоматически в предыдущий режим, с установками температуры и вентилятора.

3 Чтобы контролировать направление воздушного потока, см. стр. 17.

Регулирование воздушного потока в вертикальной плоскости

В зависимости от расположения комнатного блока на стене вашей комнаты, вы можете отрегулировать положение расположенной на нижней поверхности блока наружной пластины, регулирующей воздушный поток, увеличив тем самым эффективность работы вашего кондиционера.

- 1 Нажмите кнопку  один или несколько раз по необходимости.

Результат: Положение наружной пластины в вертикальной плоскости изменяется.

РЕКОМЕНДАЦИЯ	При...	Отрегулируйте пластину так, чтобы она была направлена...
	Охлаждении	Вверх
	Обогреве	Вниз

- 2 Если вы хотите, чтобы пластины двигались автоматически вверх и вниз во время работы кондиционера, то нажмите кнопку .

Результат: Пластина движется вверх и вниз относительно установленного положения.

- 3 Чтобы остановить движение пластин вверх и вниз, снова нажмите кнопку .

ПРИМЕЧАНИЕ	Если вы...	Пластина...
	Выключили кондиционер	Полностью закрывается.
	Снова включили его	Поставьте регулятор мощности в исходное положение.

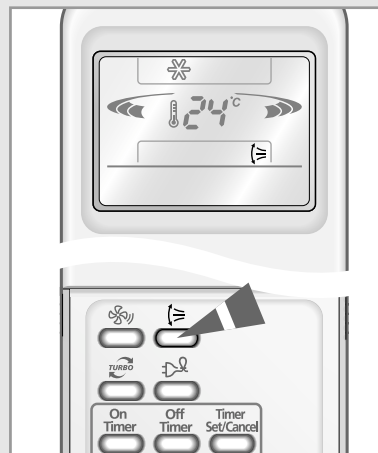

Регулирование воздушного потока в горизонтальной плоскости

Имеются два комплекта внутренних пластин для регулирования направления потока воздуха. Так же как вы можете изменять положение наружной пластины в вертикальной плоскости, вы можете изменять положение внутренних пластин в горизонтальной плоскости.

- 1 Установите каждый комплект внутренних пластин в требуемое положение, нажав на них или потянув их вбок.

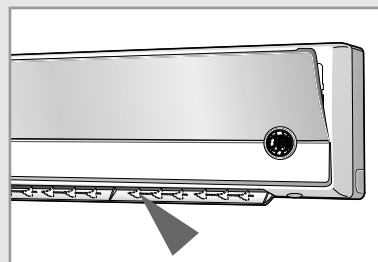

Установка таймера включения

Таймер включения позволяет автоматически включить кондиционер через определенный промежуток времени. Вы можете установить значение этого промежутка равным от 30 минут до 24 часов.

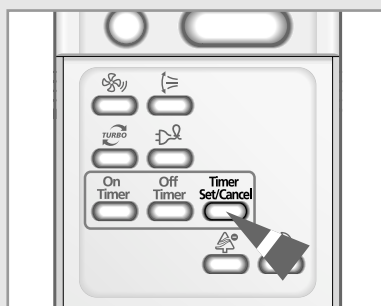
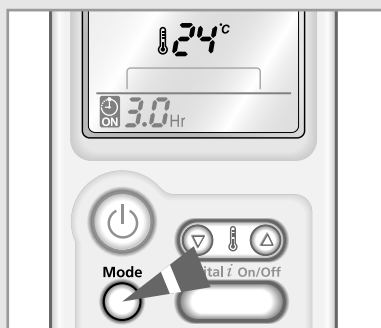
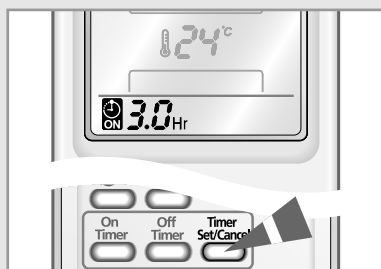
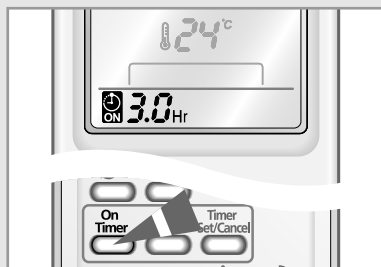

- 1 Чтобы установить время работы нажмите на кнопку  один или несколько раз пока необходимое время не появится на дисплее. Диапазон времени работы от 0.5 до 24 часов включительно.

- 2 Для завершения установки нажмите кнопку  (Установка/Отмена установки).

Результат:

- ◆ На дисплее появляется время, остающееся до включения.
- ◆ Мигание индикатора таймера прекращается.
- ◆ Выбранные режим и температура пропадают с дисплея через 10 секунд.
- ◆ Кондиционер автоматически включится, когда показания счетчика на дисплее пульта дистанционного управления исчезнут после достижения установленного времени включения.

- 3 Чтобы заранее выбрать режим работы, нажмите кнопку  до тех пор, пока желаемый режим не высветится в верхней части пульта дистанционного управления.

Результат:

- ◆ Кондиционер начнет работу в выбранном режиме при его включении.

Для отмены установки таймера включения

Нажмите кнопку  (Установка/Отмена установки).

ПРИМЕЧАНИЕ ◆ Если вы нажмете кнопку  в режиме Таймер Выкл, то функция Таймер Выкл так же будет отменена.

Установка таймера выключения

Таймер Выключения позволяет автоматически выключить кондиционер через определенный промежуток времени. Вы можете установить значение этого промежутка равным от 30 минут до 24 часов.





- 1 Чтобы установить время работы нажмите на кнопку  один или несколько раз пока необходимое время не появится на дисплее. Диапазон времени работы от 0.5 до 24 часов включительно.



- 2 Для завершения установки нажмите кнопку  (Установка/Отмена установки).

Результат:

- ◆ На дисплее появляется время, остающееся до выключения.
- ◆ Мигание индикатора таймера прекращается.
- ◆ Кондиционер автоматически выключится, когда показания счетчика на дисплее пульта дистанционного управления исчезнут после достижения установленного времени выключения.

Пример Если вы хотите включить кондиционер через 2 часа, чтобы он работал в течение 2 часов:

1. Нажмите кнопку  до тех пор, пока на дисплее не появится '2.0 Hr'.
2. Нажмите кнопку  (Установка/Отмена установки).
3. Нажмите кнопку  до тех пор, пока на дисплее не появится '4.0 Hr'.
4. Нажмите кнопку  (Установка/Отмена установки).

ПРИМЕЧАНИЕ Вы можете увидеть или изменить режим установок и/или температуру, нажав на кнопку  или на кнопку  после установки Таймер Выкл.

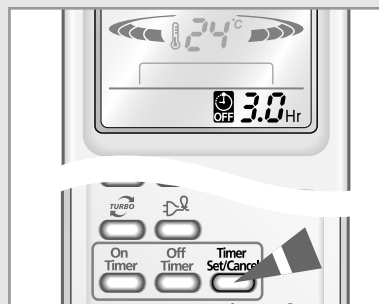
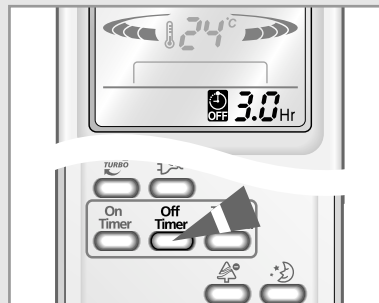

Для отмены установки таймера выключения

Нажмите кнопку  (Установка/Отмена установки).

ПРИМЕЧАНИЕ ◆ Если вы нажмете кнопку  в режиме Таймер Выкл, то функция Таймер Выкл так же будет отменена.

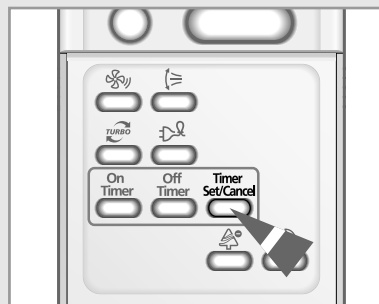

Установка таймера "Сон"

Таймер "сон" может использоваться при охлаждении или обогреве вашей комнаты для того, чтобы кондиционер автоматически выключался по истечении шести часов.

ПРИМЕЧАНИЕ Если вы хотите выключить кондиционер в определенное время, обратитесь на стр. 19.



1 Убедитесь в том, что кондиционер установлен либо в режим ОХЛАЖДЕНИЕ, либо в режим ОБОГРЕВ.

2 Нажмите кнопку .

Результат: ♦ Комнатный блок подает звуковой сигнал.

♦ Кондиционер будет управляться, как показано на рисунке ниже.

Охлаждение Установленная температура повышается на 1°C в час. Когда она повысилась на 2°C (через два часа), температура поддерживается на этом уровне в течение четырех часов.

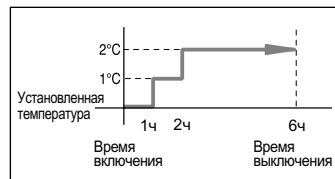

Обогрев Установленная температура понижается на 1°C в час. Когда она понизилась на 2°C (через два часа), температура поддерживается на этом уровне в течение четырех часов.



Для отмены установки таймера "Сон"

Если вы не хотите больше использовать таймер "Сон", вы можете выключить его в любое время.

Нажмите кнопку .

Результат: ♦ Комнатный блок подает звуковой сигнал.

♦ Символ  больше не показывается на дисплее.

♦ Кондиционер работает в обычном режиме.

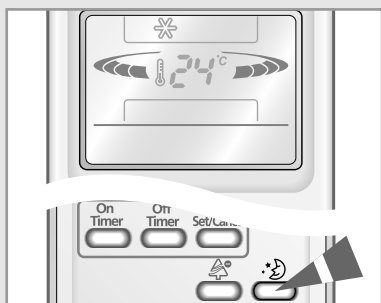

Рекомендации по эксплуатации

Ниже приводятся несколько рекомендаций, которые вы должны соблюдать при эксплуатации вашего кондиционера.

Тема	Рекомендации
Эффективность обогрева	Тепловой насос внутри кондиционера поглощает тепло из наружного воздуха и доставляет его внутрь. Если температура наружного воздуха падает, кондиционер будет в меньшей степени обогревать комнату. Если вы считаете, что в комнате недостаточно тепло, используйте дополнительные отопительные приборы.
Циркуляция теплого воздуха	Для обогрева вашей комнаты кондиционер циркулирует теплый воздух; вследствие этого, чтобы нагреть всю комнату понадобится какое-то время после включения кондиционера. Если необходимо, включите кондиционер за некоторое время до того, как вы хотите пользоваться комнатой.
Иней	Когда наружная температура низкая, а влажность воздуха высокая, на наружном блоке может образоваться иней при обогреве вашей комнаты с помощью кондиционера. Если это случится: <ul style="list-style-type: none">◆ Режим обогрева приостанавливается.◆ Автоматически включается режим "размораживание" на время около семи минут. С вашей стороны не требуется никакого вмешательства; примерно через семь минут кондиционер вновь начнет работать нормально.
Высокие наружная и внутренняя температуры	Если температура как внутри здания, так и снаружи высокая и вы выбираете режим Обогрев, вентилятор и компрессор наружного блока могут время от времени останавливаться. Это нормально; просто подождите, пока кондиционер не включится вновь.
Нарушение энергоснабжения	Если во время работы кондиционера произойдет нарушение энергоснабжения в сети переменного тока, он отключается. Когда сетевое напряжение появится вновь, кондиционер начинает вновь работать автоматически.

Диапазоны температур и влажностей воздуха

В нижеследующей таблице указаны диапазоны температур и влажностей воздуха, в пределах которых можно пользоваться кондиционером.

Если кондиционер используется при...	Тогда...
Более высоких температурах	Может сработать автоматическая схема защиты и кондиционер прекратит работу.
Более низких температурах	Может замерзнуть теплообменник, что может привести к протечке воды или другим неисправностям.
Высоких уровнях влажности	Если кондиционер используется в течение длительного времени, на поверхности комнатного блока может конденсироваться вода и капать с него.

Режим	Наружная температура	Температура внутри помещения	Влажность воздуха внутри помещения
Обогрев	Приблизит. 0°C- 24°C	27°C или ниже	-
Охлаждение	Приблизит. 21°C- 43°C	Приблизит. 18°C- 32°C	80% или меньше влаги
Удаление	Приблизит. 18°C- 43°C	Приблизит. 18°C- 32°C	-

- * Если наружная температура будет ниже нуля, то обогревательная способность кондиционера снизится на 70~80% в зависимости от условий работы.
Если кондиционер используется в режиме охлаждения при температуре выше 33°C (внутри комнаты), то эффективность его работы уменьшается.

Управление Кондиционером без Пульты Дистанционного Управления

Вы можете управлять кондиционером с комнатного блока, в случае, если пульт дистанционного управления неисправен.

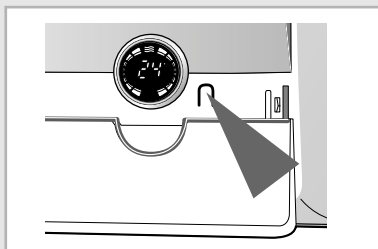
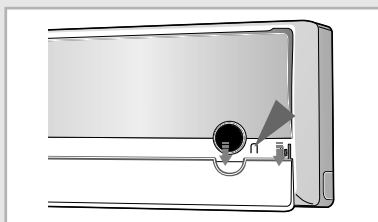

1 Вытяните нижнюю переднюю решетку вниз.

2 Чтобы включить кондиционер, нажмите выключатель Вкл/Выкл на правой стенке комнатного блока.

- Результат:**
- ◆ Индикатор РАБОТА загорится на комнатном блоке.
 - ◆ Комнатный блок издает звук.
 - ◆ Кондиционер начинает работу в самом подходящем режиме для комнатной температуры:





Комнатная температура	Режим Работы
Меньше чем 21°C	Обогрев
21°C и выше	Охлаждение

3 Чтобы включить кондиционер, нажмите выключатель Вкл/Выкл на правой стенке комнатного блока.

ПРИМЕЧАНИЕ Даже если вы включили кондиционер через выключатель ВКЛ/ВЫКЛ, все операции могут контролироваться через пульт дистанционного управления как обычно.

Устранение часто возникающих проблем

Прежде чем обращаться в сервисный центр, выполните следующие простые проверки. Это может сэкономить вам время и избавить от ненужного вызова специалиста по обслуживанию.

Проблема	Объяснение/Решение
Кондиционер совсем не работает	<ul style="list-style-type: none">◆ Проверьте включен ли рубильник в цепи, от которой на кондиционер подается электропитание.◆ Проверьте включился ли индикатор работы на комнатном блоке; если необходимо, нажмите кнопку  (Вкл/Выкл) на пульте дистанционного управления.◆ Проверьте, не горит ли на комнатном блоке индикатор TIMER (таймер). Если он горит:<ul style="list-style-type: none">- Дождитесь заданного времени включения и кондиционер заработает автоматически- Отключите таймер (более подробную информацию см. на стр. 18 и 19)
Кондиционер не управляется с пульта дистанционного управления	<ul style="list-style-type: none">◆ Проверьте, нет ли каких-либо препятствий между вами и комнатным блоком.◆ Проверьте состояние батарей пульта дистанционного управления.◆ Проверьте, находитесь ли вы достаточно близко от комнатного блока (семь метров или менее).
Когда вы нажимаете кнопку  (Вкл/Выкл) на пульте дистанционного управления, не слышен звуковой сигнал	<ul style="list-style-type: none">◆ Убедитесь в том, что вы направляет пульт дистанционного управления на приемник инфракрасных сигналов, расположенный в правой части комнатного блока.◆ Если необходимо, замените батареи в пульте дистанционного управления.
Кондиционер не охлаждает или не обогревает комнату	<ul style="list-style-type: none">◆ Убедитесь в том, что установлен правильный режим работы (АВТОМАТИЧЕСКИЙ, ОХЛАЖДЕНИЕ или ОБОГРЕВ).◆ Температура в комнате может быть слишком низкой или слишком высокой.◆ Воздушный фильтр может быть забит пылью; обратитесь к инструкциям по его чистке на стр. 24.◆ Проверьте, нет ли какого-либо препятствия перед наружным блоком.
При обогреве температура в комнате не повышается до требуемой и кондиционер часто останавливается	<ul style="list-style-type: none">◆ Проверьте, правильно ли вы установили требуемую температуру.◆ Увеличьте скорость вращения вентилятора.◆ Если воздушный поток направлен вверх, используйте пульт дистанционного управления для того, чтобы направить его вниз.
Скорость вентилятора не меняется, когда вы нажимаете кнопку 	<ul style="list-style-type: none">◆ Проверьте, установлен ли режим работы ОБОГРЕВ, ОХЛАЖДЕНИЕ или ВЕНТИЛЯЦИЯ; В режиме АВТОМАТИЧЕСКИЙ скорость вентилятора изменяется автоматически, а в режиме УДАЛЕНИЕ ВЛАГИ она устанавливается в режим "Автоматический".
Направление воздушного потока не меняется, когда вы нажимаете кнопку 	<ul style="list-style-type: none">◆ Проверьте, был ли включен кондиционер; если необходимо, нажмите кнопку  (Вкл/Выкл) на пульте дистанционного управления.
Таймер не срабатывает в заданное время	<ul style="list-style-type: none">◆ Проверьте, правильно ли вы запрограммировали таймер; смотрите стр. 18 и 19.
При использовании кондиционера в комнате появляется неприятный запах	<ul style="list-style-type: none">◆ Провентилируйте комнату.

Чистка вашего кондиционера

Для наилучшего использования вашего кондиционера, вы должны чистить его регулярно каждые две недели, чтобы удалить пыль, собирающуюся на воздушном фильтре.

ВАЖНО *Перед тем, как чистить ваш кондиционер, убедитесь в том, что вы выключили рубильник цепи, от которой на него подается электропитание.*

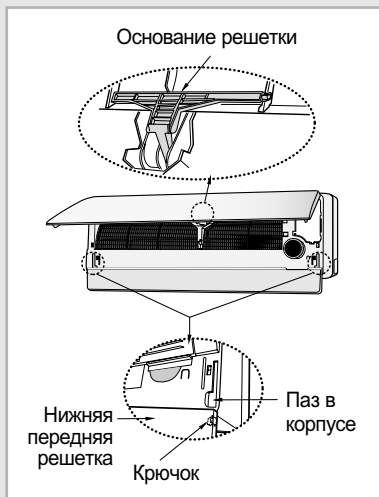
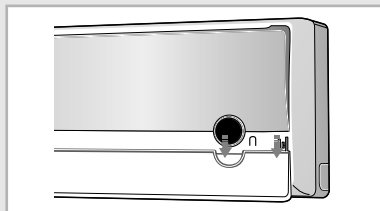

- 1 Опустите нижнюю переднюю решетку вниз.
- 2 Потяните слегка верхнюю переднюю решетку вверх, затем откройте решетку, потянув за правую и левую стороны решетки.
- 3 Разберите верхнюю переднюю решетку, полностью открыв ее.
- 4 Приподнимите нижний край воздушных фильтров и вытяните вниз, чтобы снять их.
- 5 Удалите всю пыль с воздушных фильтров с помощью пылесоса или щетки.
- 6 Когда вы закончите, вставьте верхнюю часть фильтров в отверстие и надавите до тех пор, пока они не встанутся на место.
- 7 Прочистите переднюю решетку влажной тряпкой, смоченной мягким моющим средством (НЕ используйте бензин, растворители и другие химикаты).
- 8 Закрепите левую сторону основания решетки, затем вставьте правую сторону основания решетки.

ПРИМЕЧАНИЕ

- ◆ Если вы не пользовались кондиционером в течение длительного времени, включите кондиционер в режим вентиляции на 3-4 часа, чтобы тщательно просушить внутренние части кондиционера.
- ◆ Чтобы полностью закрыть верхнюю переднюю решетку после прочистки фильтров, включите и выключите кондиционер.

Чистка Фильтра Био и Деодорирования (Выборочно)

Для того, чтобы удалить мелкую пыль и неприятный запах, фильтр Био и деодорирования установлен в вашем кондиционере. Вы должны чистить данные фильтра каждые 3 месяца.

1 Откройте верхнюю переднюю решетку, потянув за правую и левую стороны решетки.

2 Вытяните деодорирующие фильтра и Био Фильтр.

3 Промойте фильтра чистой водой, затем высушите их в тени.

4 Вставьте фильтра на место.

ПРИМЕЧАНИЕ Вы можете поменять фильтра местами.

5 Закройте переднюю решетку.

****07/09/12****

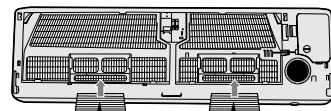

Био Фильтр Дезодорирующий фильтр

****18/24****

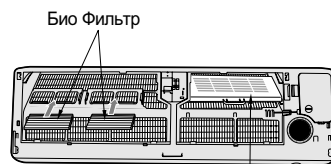

Дезодорирующий фильтр

ЭТОТ КОНДИЦИОНЕР ИЗГОТОВЛЕН ФИРМОЙ:



B18633

АЯ46

Модель	SH07APGD SH07ZP2D SH09APGD SH09ZP2D SH12APGD SH12ZP4D SH18AP0D SH18ZP0D SH24AP6D SH24ZP6D
Сертификат	-
Срок действия	2005.2.17 ~ 2008.2.17

Подлежит использованию по назначению в нормальных условиях
Рекомендуемый период : 7лет