

ROOFTOP UNIT

TYPE UCT EN UCT-B

LUCHTGEKOELDE BEDRIJFSKLARE AIRCONDITIONERS & WARMTEPOMPEN

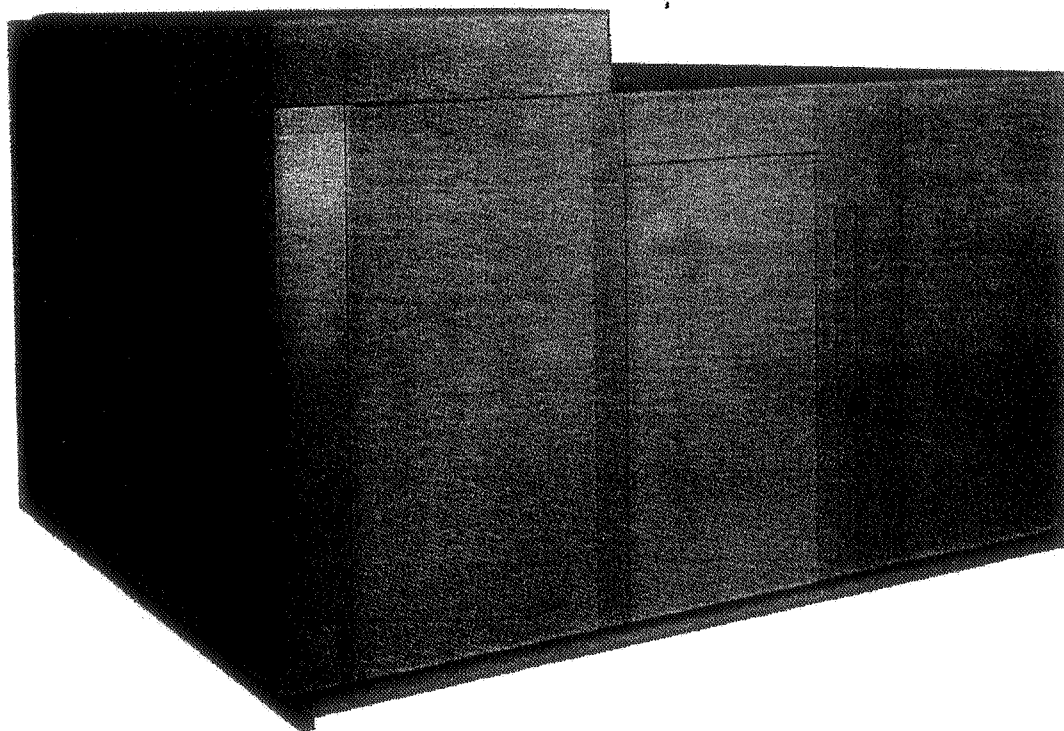

KOELCAPACITEITEN
20 kW tot kW 147

VERWARMINGSCAPACITEITEN
22 kW tot kW 147

GARANTIE	3
VEILIGHEID	4
KENMERKEN	6
WERKING VAN DE STANDAARD UCT/UCT-B 7E-8E-10E-15E	7
WERKING VAN DE STANDAARD UCT/UCT-B 17D-20D-25D	8
WERKING VAN DE STANDAARD UCT/UCT-B 34Q-40Q-50Q-60Q	9
WERKING VAN DE "FREE COOLING" MET ENTHALPIE REGELING	11
INFORMATIE VOOR ALLE TYPEN UCT/UCT-B	12
TECHNISCHE GEGEVENS	13
ELECTRISCHE GEGEVENS	17
VENTILATOR GEGEVENS	19
CAPACITEITSTABELLEN	22
AFMETINGEN VAN DE UCT/UCT-B 7E-8E-10E-15E	33
AFMETINGEN VAN DE UCT/UCT-B 17D-20D-25D (zonder retour ventilator)	34
AFMETINGEN VAN DE UCT/UCT-B 17D-20D-25D (met retour ventilator)	35
AFMETINGEN VAN DE UCT/UCT-B 34Q-40Q-50Q-60Q(zonder retour ventilator)	36
AFMETINGEN VAN DE UCT/UCT-B 34Q-40Q-50Q-60Q (met retour ventilator)	37
KOELTECHNISCH SCHEMA UCT 17D-20D-25D	38
KOELTECHNISCH SCHEMA UCT-B 17D-20D-25D	39
KOELTECHNISCH SCHEMA UCT 34Q-40Q-50Q-60Q	40
KOELTECHNISCH SCHEMA UCT-B 34Q-40Q-50Q-60Q	41
MONTAGE	42
ONDERHOUD	43

GARANTIE

Voor de garantie op de ROOFTOP zijn de garantiebepalingen van de in uw bezit zijnde leveringsvoorwaarden van STORK REFAC van toepassing.

Uw garantie op de ROOFTOP komt te vervallen indien:

- Service en onderhoud niet strikt volgens de voorschriften wordt uitgevoerd, reparaties niet door ons personeel worden uitgevoerd ofwel uitgevoerd zijn zonder onze voorafgaande schriftelijke toestemming.
- Wijzigingen aan de apparatuur zijn aangebracht zonder onze voorafgaande schriftelijke toestemming.
- Niet originele onderdelen of andere dan het voorgeschreven koudemiddel of smeermiddelen worden gebruikt.
- De apparatuur niet volgens de plaatsings- en installatie instructie is geplaatst en/of aangesloten.
- De apparatuur onoordeelkundig, onjuist, onachtzaam of niet in overeenstemming met zijn aard en/of bestemming wordt gebruikt.

COPYRIGHT

Alle in deze handleiding vervatte technische en technologische informatie alsmede eventueel door ons ter beschikking gestelde tekeningen en technische beschrijvingen blijven eigendom van Stork Refac B.V. en mogen zonder voorafgaande toestemming van Stork Refac B.V. niet worden gebruikt (anders dan ten behoeve van de bediening van dit produkt), gekopieerd, vermenigvuldigd, doorgegeven of ter kennis gebracht worden aan derden.

De in deze gebruiksaanwijzing gepubliceerde gegevens zijn gebaseerd op de meest recente informatie. Zij worden verstrekt onder voorbehoud van latere wijzigingen. Wij behouden ons het recht voor ongeacht welk moment de constructie en/of uitvoering van onze produkten te wijzigen zonder voorafgaande kennisgeving of verplichting eerder gedane leveranties dienovereenkomstig aan te passen.

Stork Refac B.V. maakt deel uit van het Stork concern.

Voor informatie:

Stork Refac B.V.
Postbus 28
3800 HC Amersfoort
Telefoon: 033-4639911
Telefax: 033-4617432

Voor Storingsmeldingen:

Stork Refac B.V.
Afdeling Service
Telefoon: 033-4639215

Lennox Benelux B.V.
Watergoorweg 87
Postbus 1028
3860 BA Nijkerk
tel. 033 24 71 800

VEILIGHEID

De veiligheidsinformatie in deze gebruiksaanwijzing is samengesteld als een richtlijn voor een veilige omgang met de installatie. Stork Refac staat niet in voor de volledigheid van deze informatie en kan daarom geen aansprakelijkheid aanvaarden voor mogelijke onvolkomenheden.

Ondanks dat uw ROOFTOP met uitgebreide veiligheids- en beschermingsvoorzieningen is uitgerust raden wij u met klem aan om voorzichtig te zijn bij het uitvoeren van handelingen aan de machine. Bovendien dient u bij werkzaamheden aan of rondom de ROOFTOP gebruik te maken van gehoorbescherming.

VEILIGHEIDSTEKENS

De apparatuur van Stork Refac is voorzien van veiligheids- en beschermvoorzieningen. Toch is het belangrijk om steeds voorzichtig te zijn bij het verrichten van handelingen aan de machine.

Onderstaande pictogrammen (zie fig. 1, 2, 3 en 4) vindt u op de machine en in de tekst worden ze additioneel gebruikt om te wijzen op de potentiële gevaren, daar waar risicodragende handelingen worden besproken.



Fig. 1 Hoge temperaturen

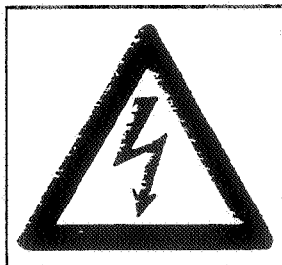

Fig. 2 Elektrische spanning



Fig. 3 Roterende delen



Fig. 4 Scherpe delen

APPARAAT LANGDURIG BUITEN WERKING

Indien het apparaat voor langere tijd buiten werking wordt gesteld of indien het wordt gedemonteerd, zorg er dan voor dat:

- Het apparaat op de juiste wijze uitgeschakeld is.
- Alle delen die een gevaar op kunnen leveren op juiste wijze zijn afgeschermd.
- Olie en koudemiddel indien nodig op een juiste wijze worden afgevoerd door gespecialiseerd personeel. (Conform het besluit inzake stoffen die de ozonlaag aantasten.)

VEILIGHEIDSEISEN EN VOORZIENINGEN

Raadpleeg voor de veiligheidseisen:

- NEN 3380 "Veiligheid van koelinstallaties"
- NEN 1010 "Veiligheidsbepalingen voor laagspanningsinstallaties"
- Landelijke en plaatselijke voorschriften betreffende het elektrisch aansluiten en plaatsen van koelaggregaten.

De veiligheids- en beschermingsvoorzieningen voor o.a. de veiligheid van monteurs en onderhoudswerkers zijn:

- Hoge druk pressostaten ter voorkoming van overschrijding van de maximaal toelaatbare werkdruk.
- Thermistor ter voorkoming van te hoge temperaturen in de motorwikkeling van de compressor.
- Rondom afscherming (panelen) van koudemiddel voerende leidingen, ter voorkoming van onbedoeld aanraken van hete en/of drukvoerende leidingen.
- Vergrendelbare hoofdschakelaar.
- Afscherming van spanningvoerende delen om te voorkomen dat tijdens controle of onderhoud bij geopende schakelkastdeur en ingeschakelde hoofdschakelaar delen onbedoeld kunnen worden aangeraakt.
- Afschermroosters op de ventilatoren in verband met aanrakingsgevaar.
- Het inwendige van de machine is alleen te bereiken met gebruikmaking van gereedschap.
- Waarschuwing pictogrammen ten behoeve van:
 - * hete leidingen (persgasleidingen)
 - * elektrische spanning (schakelkast en elektromotor van compressor)
 - * roterende delen (ventilatoren)
 - * scherpe delen (lamellenblok van condensor)

LET OP

DE R22 VULLING BEVINDT ZICH IN DE CONDENSOR. VOOR HET STARTEN VAN DE MACHINE MOETEN DE PERS- EN ZUIGAFSLUITERS EN DE VLOEISTOF AFSLUITER WORDEN GEOPEND.

KENMERKEN

ALGEMENE BESCHRIJVING VAN DE ROOFTOP

De luchtgekoelde airconditioners van het type UCT en de lucht-lucht warmtepompen van het type UCT-B zijn compacte airconditioners van het horizontale type welke zeer compact zijn. De ROOFTOP is ontworpen voor buitenopstelling op het dak of op de begane grond. In de basis uitvoering zijn deze airconditioners voorzien van:

- Verdamper sectie een condensor sectie, filters en ventilatoren
- Een "FREE COOLING" sectie

De uitblaasluft kan via de ondekant of via de voorkant worden geleid. De retourlucht kan via de onderkant of via de zijkant worden aangevoerd. Deze mogelijkheden tesamen met de vele opties maken de Refac ROOFTOP tot een unit met grote flexibiliteit die in vrijwel iedere installatie in te passen is.

OPTIES

- Warmwater batterij (coil)
- De mogelijkheid van verwarming met elektrische verhitters
- Een retourlucht ventilator
- Free-cooling met enthalpie regeling van het fabrikaat Honeywell
- Handmatige verstelbare luchtklep waarmee de hoeveelheid retourlucht en buitenlucht ingesteld kan worden
- Luchtinlaat met rooster om de vogels en regen buiten te houden
- Detector voor vervuilde filters
- Trillingsdempers
- Winter regeling

NOMENCLATUUR

UCT 17 D

D=twee compressoren

Q=vier compressoren

CAPACITEIT

17 / 20 / 25 / 34

40 / 50 / 60 Ton

UCT=koeling

UCTB=warmtepomp

MAXIMALE BEDRIJFSCONDITIES

Koeiling	BINNEN °C		BUITEN °C	
	D.B.	N.B.	D.B.	N.B.
MAXIMUM	35	22	45	-
MINIMUM	17	12	16	-
Verwarming	D.B.	N.B.	D.B.	N.B.
	MAXIMUM	25	-	-
MINIMUM	10	-	-8	-

COMPONENTEN

COMPRESSOREN

Hermetische compressoren met zuiggas gekoelde motor voorzien van carterverwarming en kijkglas.

BEHUIZING

Gegalvaniseerd plaatstaal met epoxielak voor een duurzame bescherming.

WARMTEWISSELAARS

Batterijen met koperen pijpen welke geëxpandeerd zijn binnen aluminium lamellen.

VENTILATOREN

- Alle binnenventilatoren zijn centrifugaal ventilatoren met poulie aandrijving.
- De buiten ventilatoren zijn axiaal ventilatoren met directe aandrijving, interne motorbeveiliging en verticale uitblaasrichting

KOUDEMIDDEL

De units zijn voorzien van het koudemiddel R22 wat onbrandbaar en niet giftig is.

ELECTRISCHE CIRCUIT

Bevat de volgende elementen

- Relais en thermische relais voor compressoren en ventilatoren.
- Besturingsprint
- Tijdvertraging om veelvuldig starten van de compressoren te voorkomen (2 tot 5 min.)
- Cyclisch wisselen van de compressoren en een tijdvertraging van 30 sec. alvorens de tweede compressor te starten.
- De warmtepomp uitvoering heeft een ontdooithermostaat.

KOELTECHNISCH CIRCUIT

bevat gesoldeerd koper leidingwerk met de volgende componenten:

- Expansie systeem
 - Filer-droger en kijkglas
 - Hoge- en lagedrukpressostaten
 - 1/4" schraeder aansluitingen
- De warmtepomp uitvoering bevat tevens:
- Vloeistofafscheider en terugslagkleppen
 - Vierweg klep voor de compressor

WERKING VAN DE STANDAARD UCT/UCT-B 7E-8E-10E-15E

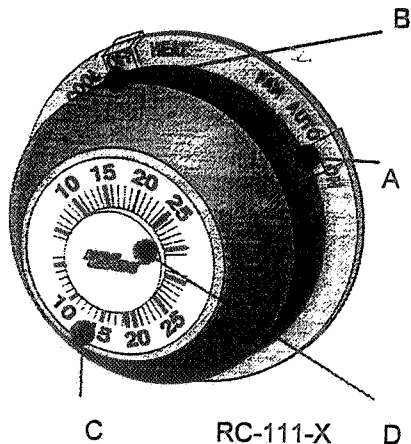

UCT THERMOSTAAT RC-111-X

Met behulp van draaischijf C kunt u de temperatuur in het vertrek regelen

Met behulp van schakelaar "B" kunt u de verschillende functies selecteren
De functie heat (verwarmen) is optioneel

UCT THERMOSTAAT RC-112-B

Met behulp van de schuif C kunt u de temperatuur in het vertrek regelen

Met behulp van schakelaar B kunt u de verschillende functies selecteren

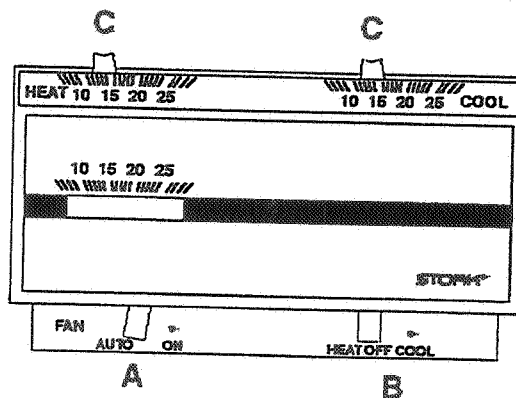

RC-112-B

ALGEMENE BEDIENING

Met behulp van schakelaar A kunt u de ventilator bedienen

ON In deze positie zal de ventilator altijd functioneren, onafhankelijk van de positie van "B"
AUTO de ventilator zal alleen dan functioneren als dat op grond van stand "B" nodig is

De werking in de stand COOL

Wanneer "B" in de stand COOL staat en de temperatuur van het vertrek is hoger dan ingesteld met "C" dan zal de unit in werking treden en het vertrek gaan koelen tot de gewenste

De werking van de ventilator

Als "A" op On staat en "B" staat op off dan zal alleen de ventilatie functioneren

De werking in de stand HEAT

Als "B" in de stand heat staat en de temperatuur in het vertrek is lager dan ingesteld met "C" zal de unit in werking treden en het vertrek gaan verwarmen tot de gewenste temperatuur bereikt is.

Het uit zetten van de unit

Zet "A" in de stand auto en zet "B" in de stand off

Plaatsing van de thermostaat

Monteer de thermostaat op een hoogte van ongeveer 1.5 m. Voorkom dat zon of andere stralingsbronnen of een luchtstroom (tocht) de temperatuurmeting kunnen beïnvloeden. De thermostaat moet exact horizontaal worden gemonteerd.

WERKING VAN DE STANDAARD UCT/UCT-B 17D-20D-25D

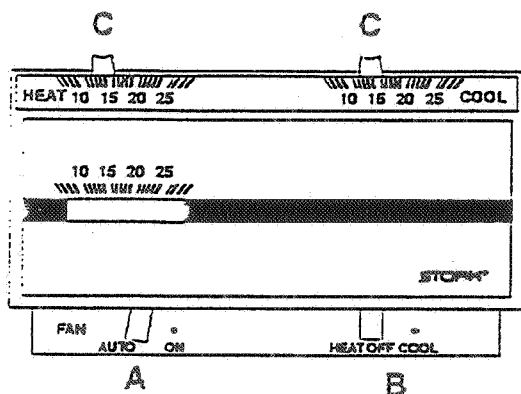

AFSTANDSBEDIENING TYPE RC-122-F
VOOR DE KOELING VERSIES
AFSTANDSBEDIENING TYPE RC-123B
VOOR DE WARMTEPOMP VERSIE

Met behulp van schuif C kunt u de
temperatuur in het vertrek regelen

Met behulp van schuif B kunt u de
verschillende functies selecteren

Met behulp van schakelaar A kunt u de ventilator bedienen

ON In deze positie zal de ventilator altijd functioneren, onafhankelijk van de positie van "B"
AUTO De ventilator zal alleen dan functioneren als dat op grond van stand "B" nodig is

De werking in de stand COOL

Wanneer "B" in de stand COOL staat en de temperatuur van het vertrek is hoger dan ingesteld met "C" dan zal de unit in werking treden en het vertrek gaan koelen tot de gewenste

De werking van de ventilator

Als "A" op On staat en "B" staat op off dan zal alleen de ventilatie functioneren

De werking in de stand HEAT

Als "B" in de stand heat staat en de temperatuur in het vertrek is lager dan ingesteld met "C" zal de unit in werking treden en het vertrek gaan verwarmen tot de gewenste temperatuur bereikt is.

Het uit zetten van de unit

Zet "A" in de stand auto en zet "B" in de stand off

Plaatsing van de thermostaat

Monteer de thermostaat op een hoogte van ongeveer 1.5 m. Voorkom dat zon of andere stralingsbronnen of een luchtstroom (tocht) de temperatuurmeting kunnen beïnvloeden. De thermostaat moet exact horizontaal worden gemonteerd.

WERKING VAN DE STANDAARD UCT/UCT-B 34Q-40Q-50Q-60Q

Met de afstandsbediening is het mogelijk de unit aan en uit te zetten alsmede het regelen van de temperatuur. De afstandsbediening bestaat uit:

- Een "Basis"
- Electronische thermostaat
- Behuizing

Op de "basis" is de bediening van de ventilator aangebracht en kan men kiezen tussen verwarmen of koelen

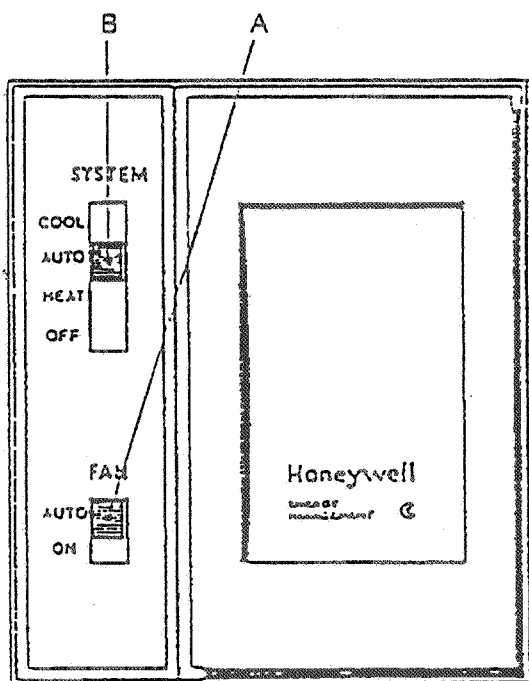

ELECTRONISCHE THERMOSTAAT verwarming koeling

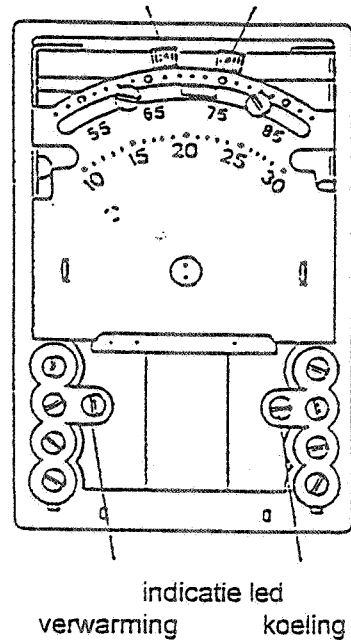

A	B	functie
AUTO	OFF	De unit staat uit
ON	HEAT	De unit staat op verwarmen en de ventilator functioneert
ON	COOL	De unit staat op koelen De ventilator functioneert
ON	AUTO	De unit gaat koelen/verwarmen afhankelijk van de temperatuur. de ventilator functioneert
ON	OFF	Alleen ventilator functioneert

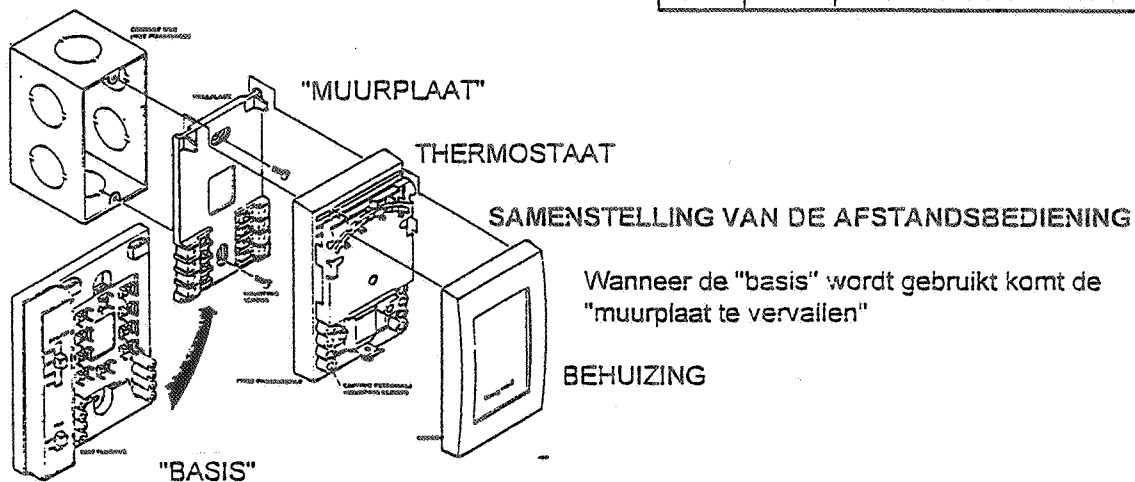

Wanneer de "basis" wordt gebruikt komt de "muurplaat te vervallen"

DE LOGISCHE MODULE UCT/UCT-B 34Q-40Q-50Q-60Q

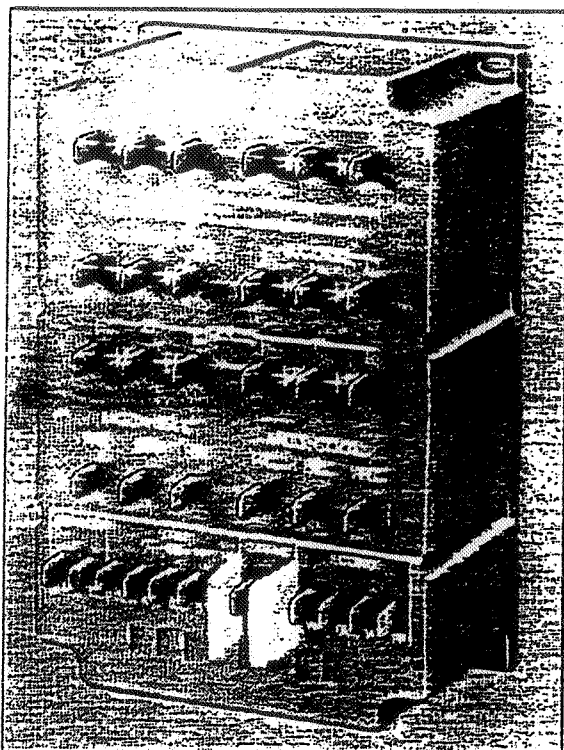

De module wordt gebruikt voor de elektronische thermostaat.

De standaard regeling heeft:

- 4 capaciteitstrappen tijdens koelen
- 4 capaciteitstrappen tijdens verwarmen
- Sensor in de uitblaaslucht
- Mogelijkheid voor een elektronische thermostaat
- Mogelijkheid voor FREE-COOLING

Tevens kunnen de volgende opties worden geregeld:

- Elektrische verhitters
- Warm water batterij
- Master slave bedrijf met andere units

WERKING VAN DE "FREE COOLING" MET ENTHALPIE REGELING

COMPONENTEN

De enthalpie regeling met free cooling bestaat uit de componenten beschreven in fig. 1

De schakelkast voor de free cooling bevat:

- Logische module
- De enthalpie controle (meet de enthalpie in de retourlucht en de buitenlucht afhankelijk van de enthalpie wordt er meer of minder buitenlucht gebruikt)
- Een potentiometer diend ter instelling van de minimale hoeveelheid buitenlucht
- Transformator 220/24 v

Gemonteerd in de unit:

- Enthalpie sensor voor de retour lucht
- Servo motoren voor de luchtkleppen

Door de installateur te monteren:

- Enthalpie sensor voor de buitenlucht (beschermd tegen de zon)
- Sensor voor de uitblaas lucht (in kanaal)
- Enthalpie sensor voor de retourlucht
- Afstandsbediening
- Temperatuur sensor (wanneer deze apart van de afstandbediening gemonteerd is)

- De temperatuur sensor voor het meten van de temperatuur in het vertrek kan los worden gemonteerd in het retourkanaal of in het vertrek. De derde mogelijkheid is dat de sensor is gemonteerd in de afstandsbediening. Let er op dat de sensor niet te dicht bij storingsbronnen wordt gemonteerd dit om electromagnetische interferentie te voorkomen.

WERKING

Met de afstandsbediening is het mogelijk de unit aan en uit te zetten alsmede het regelen van de temperatuur. De afstandsbediening bestaat uit:

- Een "Basis"
- Electronische thermostaat
- Behuizing

Op de basis is de bediening van de ventilator aangebracht en kan men kiezen tussen of koelen of verwarmen (indien aanwezig)

COMPONENTEN VAN DE ENTHALPIE CONTROLE VOOR DE FREE COOLING

- LM Logische module
- DS sensor uitblaasluicht
- RS Temperatuur sensor (drie mogelijkheden)
 - 1 Sensor in retourlucht kanaal
 - 2 Sensor in het vertrek
 - 3 Sensor in de thermostaat
- RE Enthalpie sensor in retourlucht kanaal
- EC Enthalpie controle
- OE Enthalpie sensor buitenlucht
- TS Thermostaat in de basis unit
- P Potentiometer
- DA Servo voor luchtkleppen

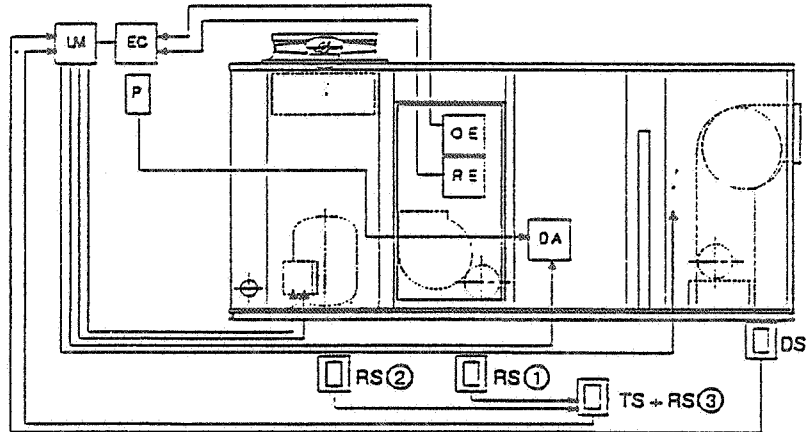

Figuur 1

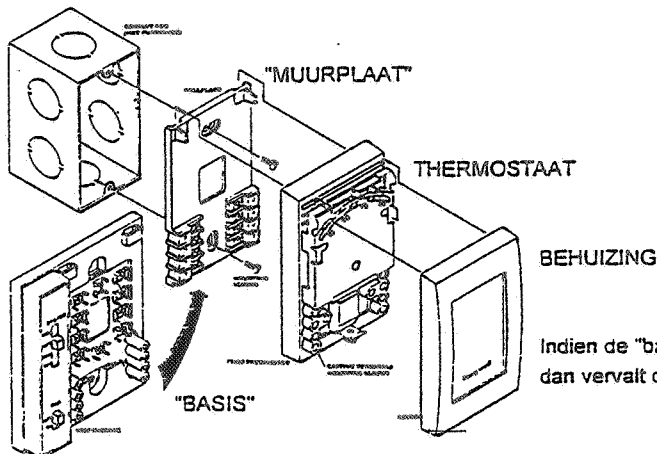

Indien de "basis wordt gebruikt dan vervalt de "murplaat"

INFORMATIE VOOR ALLE TYPEN UCT/UCT-B

BEVEILIGINGEN

Alle units zijn voorzien van de volgende beveiligingen:

Pressostaten UCT/UCT-B

- hoge druk pressostaat voor ieder circuit. Handmatige reset.
- Lage druk pressostaat voor ieder circuit. Automatische reset

Thermische beveiligingen UCT/UCT-B

- De compressoren zijn voorzien van thermische relais. Het relais heeft een handmatige reset.
- De ventilatoren hebben een interne thermische beveiliging. Deze beveiliging heeft een automatische reset.
- Wanneer de compressor beveiliging aanspreekt wordt dit circuit inclusief de ventilator stop gezet.
- Wanneer de binnen ventilator beveiliging aanspreekt wordt de complete unit stop gezet
- Wanneer de buiten ventilator beveiliging aanspreekt wordt de compressor van dit circuit alsmede de ventilator stop gezet.

ALGEMEEN

Tijdvertraging voor het ontdooien (alleen voor de warmtepomp versie UCT-B)

- Tijdens een ontdooiperiode wordt de cyclus omgedraaid en wordt de ventilator stil gezet.
- De ontdooiperiode start wanneer de buiten batterij een temperatuur heeft lager dan -3°C
- De cyclus stopt wanneer de batterij een temperatuur heeft hoger dan 13°C of wanneer de ontdooicyclus langer duurt dan 10minuten (+/- 2min.)

Carterverwarming 35W

Om condensatie van koudemiddel in de compressorolie te voorkomen bezitten de compressoren een carterverwarming. Alvorens de unit te starten moet deze carterverwarming minstens 8 uur aan staan.

TECHNISCHE GEGEVENS

KOELING VERSIE UCT ZONDER RETOUR VENTILATOR		UCT 7E	UCT 8E	UCT 10E	UCT 15E
Koelcapaciteit	kW	20.1	23.4	29.9	36.5
Luchtdebiet verdampers max/min	m³/h	6200/5000	6200/5000	6800/5400	7200/5800
Maximale druk	Pa	250	250	260	230
Luchtdebiet condensor	m³/h	8500	8100	8600	8800
Totaal opgenomen vermogen	kW	8.7	9.8	12.7	15.5
Maximale stroom (220V/380V)	A	31.98/19.98	36.98/20.98	41.96/26.26	47.96/30.26
Soanning	V	3ph - 220 V / 380 V - 50Hz + PE			
Bedrijfgewicht	kg	380	415	440	465
Afmetingen HxLxB	mm	1636 x 2440 x 1155			

KOELING VERSIE UCT MET RETOUR VENTILATOR		UCT 7E	UCT 8E	UCT 10E	UCT 15E
Koelcapaciteit	kW	20.1	23.4	29.9	36.5
Luchtdebiet verdampers max/min	m³/h	6200/5000	6200/5000	6800/5400	7200/5800
Maximale druk	Pa	250	250	260	230
Luchtdebiet condensor	m³/h	8500	8100	8600	8800
Totaal opgenomen vermogen	kW	9.4	10.5	13.8	16.6
Maximale stroom (220V/380V)	A	35.98/22.28	40.98/23.28	46.76/29.06	52.76/33.06
Spanning	V	3ph - 220 V / 380 V - 50Hz + PE			
Bedrijfgewicht	kg	455	490	515	540
Afmetingen HxLxB	mm	1636 x 2440 x 1155			

Luchtintrede temperatuur voor de verdampers: 27°C N.B. 19°C D.B.

Luchtintrede temperatuur voor de condensor: 35°C D.B.

--- Bij het minimaal toelaatbare Luchtdebiet

--- Niet inbegrepen is de regenkap

WARMTEPOMP VERSIE UCT-B ZONDER RETOUR VENTILATOR		UCTB-7E	UCTB-8E	UCTB-10E	UCTB-15E
Koelcapaciteit ⁱ	kW	20.1	23.4	29.9	36.5
Verwarmingsvermogen ⁱⁱ	kW	20.2	24.0	31.1	37.4
Luchtdebiet verdampers max/min	m ³ /h	6200/5000	6200/5000	6800/5400	7200/5800
Maximale druk ⁱⁱⁱ	Pa	250	250	260	230
Luchtdebiet condensor	m ³ /h	8500	8100	8600	8800
Totaal opgenomen vermogen	kW	8.7	9.8	12.8	15.6
Maximale stroom (220V/380V)	A	32.16/20.16	37.16/21.16	42.14/26.44	48.14/30.44
Spanning	V	3ph - 220 V / 380 V - 50Hz + PE			
Bedrijfgewicht	kg	385	420	445	470
Afmetingen ^{iv} HxLxB	mm	1636 x 2440 x 1155			

WARMTEPOMP VERSIE UCT-B MET RETOUR VENTILATOR		UCTB-7E	UCTB-8E	UCTB-10E	UCTB-15E
Koelcapaciteit ⁱ	kW	20.1	23.4	29.9	36.5
Verwarmingsvermogen ⁱⁱ	kW	20.2	24.0	31.1	37.4
Luchtdebiet verdampers max/min	m ³ /h	6200/5000	6200/5000	6800/5400	7200/5800
Maximale druk ⁱⁱⁱ	Pa	250	250	260	230
Luchtdebiet condensor	m ³ /h	8500	8100	8600	8800
Totaal opgenomen vermogen	kW	9.4	10.5	13.9	16.7
Maximale stroom (220V/380V)	A	36.16/22.46	41.16/23.46	46.94/29.24	52.94/33.24
Spanning	V	3ph - 220 V / 380 V - 50Hz + PE			
Bedrijfgewicht	kg	460	495	520	545
Afmetingen ^{iv} HxLxB	mm	1636 x 2440 x 1155			

ⁱ Luchtintrede temperatuur voor de verdampers: 27°C N.B. 19°C D.B.

ⁱⁱ Luchtintrede temperatuur voor de condensor: 35°C D.B.

ⁱⁱⁱ Luchtintrede temperatuur voor de verdampers: 8°C N.B. 6°C D.B.

^{iv} Luchtintrede temperatuur voor de condensor: 21°C D.B.

^v Bij het minimaal toelaatbare Luchtdebiet

^{vi} Niet inbegrepen is de regenkap

WARWATER BATTERIJEN (VERMOGEN IN kW)

MODEL	BATTERIJ	WATERDEBIET l/h	ΔP BATTERIJ kPa	ΔT		
				60	50	40
7E	2 RIJEN	2500	1.0	44	36	29
8E	2 RIJEN	2500	1.0	44	36	29
10E	1 RIJ	3000	20	37	31	25
15E	1 RIJ	3000	20	37	31	25

ΔT Verschil tussen waterintrede temperatuur en de lucht temperatuur

ELECTRISCHE GEGEVENS

KOELING VERSIE UCT (220V en 380V)				
MAX. OPGENOMEN VERMOGEN (kW)	UCT 7E	UCT 8E	UCT 10E	UCT 15E
Compressor	7.1	8.3	10.7	13.5
Ventilator van de verdamper	1.1	1.1	1.5	1.5
Ventilator van de condensor	0.44	0.44	0.51	0.51
Totaal (zonder retourventilator)	8.6	9.7	12.7	15.6
Retour ventilator	0.75	0.75	1.1	1.1
Totaal (met retourventilator)	9.4	10.5	13.8	16.6

KOELING VERSIE UCT				
MAX. OPGENOMEN STROOM (A)	UCT 7E	UCT 8E	UCT 10E	UCT 15E
Compressor (220V/380V)	25/15	30/16	33/20	39/24
Ventilator van de verdamper (220V/380V)	4.8/2.8	4.8/2.8	6.4/3.7	6.4/3.7
Ventilator van de condensor (220V)	2.18	2.18	2.56	2.56
Totaal (zonder retourventilator) (220V/380V)	32.0/20.0	37.0/21.0	42.0/26.3	48.0/30.3
Retour ventilator (220V/380V)	4.0/2.3	4.0/2.3	4.8/2.8	4.8/2.8
Totaal (met retourventilator) (220V/380V)	36.0/22.3	41.0/23.3	46.8/29.1	52.8/33.1

WARMTEPOMP VERSIE UCT-B (220V en 380V)				
MAX. OPGENOMEN VERMOGEN (kW)	UCTB 7E	UCTB 8E	UCTB 10E	UCTB 15E
Compressor	7.1	8.3	10.7	13.5
Ventilator van de verdamper	1.1	1.1	1.5	1.5
Ventilator van de condensor	0.44	0.44	0.51	0.51
Carter verwarming	0.04	0.04	0.04	0.04
Totaal (zonder retourventilator)	8.68	9.79	12.75	15.55
Retour ventilator	0.75	0.75	1.1	1.1
Totaal (met retourventilator)	9.43	10.53	13.85	16.65

WARMTEPOMP VERSIE UCT-B				
MAX. OPGENOMEN STROOM (A)	UCTB 7E	UCTB 8E	UCTB 10E	UCTB 15E
Compressor (220V/380V)	25/15	30/16	33/20	39/24
Ventilator van de verdamper (220V/380V)	4.8/2.8	4.8/2.8	6.4/3.7	6.4/3.7
Ventilator van de condensor (220V)	2.18	2.18	2.56	2.56
Carter verwarming	0.18	0.18	0.18	0.18
Totaal (zonder retourventilator) (220V/380V)	32.2/20.2	37.2/21.2	42.1/26.4	48.1/30.4
Retour ventilator (220V/380V)	4.0/2.3	4.0/2.3	4.8/2.8	4.8/2.8
Totaal (met retourventilator) (220V/380V)	36.2/22.5	41.2/23.5	46.9/29.2	52.9/33.2

KOELING VERSIE UCT ZONDER RETOUR VENTILATOR		UCT-17D	UCT-20D	UCT-25D	UCT-34Q	UCT-40Q	UCT-50Q	UCT-60Q
Koelcapaciteit	kW	46.80	59.59	73.02	89.90	116.50	131.75	147.00
Luchtdebiet verdamp(er) max/min	m ³ /h	12400/ 10000	13600/ 10800	14400/ 11600	23000/ 16000	26000/ 18000	27000/ 19000	28000/ 20000
Maximale druk ***	Pa	250	260	230	100/180	120/270	85/250	50/230
Luchtdebiet condensor	m ³ /h	16200	17200	17600	34800	33200	35800	38400
Totaal opgenomen vermogen	kW	19.5	25.5	31.1	38.91	50.71	56.37	62.03
Maximale stroom (220V/380V)	A	73.8/41.8	83.2/52.1	95.2/60.1	150.7/91.1	192.7/114.7	211.7/127.7	230.7/140.7
Spanning	V	3ph - 220 V / 380 V - 50Hz - PE						
Bedrijfgewicht	kg	825	870	925	1785	1870	1910	1958
Afmetingen *** HxLxB	mm	1606 X 2565 X 2305			1960 X 3800 X 2260			

KOELING VERSIE UCT MET RETOUR VENTILATOR		UCT 17D	UCT 20D	UCT 25D	UCT 34Q	UCT 40Q	UCT 50Q	UCT 60Q
Koelcapaciteit	kW	46.80	59.59	73.02	89.90	116.50	131.75	147.00
Luchtdebiet verdamp(er) max/min	m ³ /h	12400/ 10000	13600/ 10800	14400/ 11600	23000/ 16000	26000/ 18000	27000/ 19000	28000/ 20000
Maximale druk ***	Pa	250	260	230	100/180	120/270	85/250	50/230
Luchtdebiet condensor	m ³ /h	16200	17200	17600	34800	33200	35800	38400
Totaal opgenomen vermogen	kW	21.0	27.6	33.2	41.9	53.7	59.4	65.0
Maximale stroom (220V/380V)	A	80.2/45.5	92.6/57.5	104.6/65.5	163.5/98.5	205.5/122.1	224.5/135.1	243.5/148.1
Spanning	V	3ph - 220 V / 380 V - 50Hz + PE						
Bedrijfgewicht	kg	995	1040	1115	2075	2160	2205	2248
Afmetingen *** HxLxB	mm	1606 X 2565 X 2305			1960 X 3800 X 2260			

- Luchtintrede temperatuur voor de verdamp(er): 27°C N.B. 19°C D.B.
- Luchtintrede temperatuur voor de condensor: 35°C D.B.
- Luchtintrede temperatuur voor de verdamp(er): 8°C N.B. 6°C D.B.
- Luchtintrede temperatuur voor de condensor: 21°C D.B.
- Bij de minimaal toelaatbare Luchtdebiet
- Niet inbegrepen is de regenkap

WARMTEPOMP VERSIE UCT-B ZONDER RETOUR VENTILATOR

		UCTB17D	UCTB20D	UCTB25D	UCTB34Q	UCTB40Q	UCTB50Q	UCTB60Q
Koelcapaciteit	kW	46.80	59.59	73.02	89.90	116.50	131.75	147.00
Verwarmingsvermogen	kW	47.98	62.32	74.94	88.60	117.00	132.10	147.20
Luchthoeveelheid verdamper max/min	m³/h	12400/ 10000	13600/ 10800	14400/ 11600	23000/ 16000	26000/ 18000	27000/ 19000	28000/ 20000
Maximale druk	Pa	250	260	230	100/180	120/270	85/250	50/230
Luchtdebiet condensor	m³/h	16200	17200	17600	34800	33200	35800	38400
Totaal opgenomen vermogen	Kw	19.5	25.5	31.1	38.91	50.71	56.37	62.03
Maximale stroom (220V/380V)	A	74.2/42.1	83.6/54.5	95.6/60.5	150.7/91.1	192.7/114.7	211.7/127.7	230.7/140.7
Spanning	V	3ph - 220 V / 380 V - 50Hz + PE						
Bedrijfgewicht	kg	835	880	935	1810	1910	1950	1998
Afmetingen	HxLxB	1606 X 2565 X 2305			1960 X 3800 X 2260			

WARMTEPOMP VERSIE UCT-B MET RETOUR VENTILATOR

		UCTB17D	UCTB20D	UCTB25D	UCTB34Q	UCTB40Q	UCTB50Q	UCTB60Q
Koelcapaciteit	kW	46.80	59.59	73.02	89.90	116.50	131.75	147.00
Verwarmingsvermogen	kW	47.98	62.32	74.94	88.60	117.00	132.10	147.20
Luchtdebiet verdamper max/min	m³/h	12400/ 10000	13600/ 10800	14400/ 11600	23000/ 16000	26000/ 18000	27000/ 19000	28000/ 20000
Maximale druk	Pa	250	260	230	100/180	120/270	85/250	50/230
Luchtdebiet condensor	m³/h	16200	17200	17600	34800	33200	35800	38400
Totaal opgenomen vermogen	kW	21.1	27.8	33.3	41.9	53.7	59.4	65.0
Maximale stroom (220V/380V)	A	80.2/45.5	93.0/57.9	105.0/65.9	165.5/98.5	205.5/122.1	224.5/135.1	243.5/148.1
Spanning	V	3ph - 220 V / 380 V - 50Hz + PE						
Bedrijfgewicht	Kg	1005	1050	1125	2100	2200	2245	2288
Afmetingen	HxLxB	1606 X 3275 X 2305			1960 X 4510 X 2260			

Luchtintrede temperatuur voor de verdamper: 27°C N.B. 19°C D.B.

Luchtintrede temperatuur voor de condensor: 35°C D.B.

Luchtintrede temperatuur voor de verdamper: 8°C N.B. 6°C D.B.

Luchtintrede temperatuur voor de condensor: 21°C D.B.

Bij de minimaal toelaatbare Luchtdebiet

Niet inbegrepen is de regenkap

WARWATER BATTERIJEN (VERMOGEN IN kW)

MODEL	BATTERIJ	WATERDEBIET l/h	ΔP BATTERIJ kPa	ΔT		
				60	50	40
17D	2 RIJEN	5000	1	88	72	58
20D	1 RIJ	6000	20	74	62	50
25D	1 RIJ	6000	20	74	62	50
34Q	2 RIJEN	5000	40	153	127	102
40Q	2 RIJEN	6000	25	188	157	125
50Q	2 RIJEN	7000	35	198	165	132
60Q	2 RIJEN	7000	35	198	165	132

ΔT Verschil tussen waterintrede temperatuur en de lucht temperatuur

KOELING VERSIE UCT (220V en 380V)		UCT 17D	UCT 20D	UCT 25D	UCT 34Q	UCT 40Q	UCT 50Q	UCT 60Q
MAX. OPGENOMEN VERMOGEN (kW)								
Compressor		2x8.2	2x10.7	2x13.5	32.64	42.84	48.36	53.88
Ventilator van de verdamper		2.2	3.0	3.0	4.4	6.0	6.0	6.0
Ventilator van de condensor		2x0.44	2x0.51	2x0.51	1.76	1.76	1.90	2.04
Totaal (zonder retourventilator)		19.48	25.42	31.02	38.80	50.60	56.26	61.92
Retour ventilator		1.5	2.2	2.2	3.0	3.0	3.0	3.0
Totaal (met retourventilator)		20.98	27.62	33.22	41.80	53.60	59.26	64.92

KOELING VERSIE UCT MAX. OPGENOMEN STROOM (A)		UCT 17D	UCT 20D	UCT 25D	UCT 34Q	UCT 40Q	UCT 50Q	UCT 60Q
Compressor (220V/380V)		2x30/2x16	2x33/2x20	2x39/2x24	128/68	156/88	174/100	192/112
Ventilator van de verdamper (220V/380V)		9.4/5.4	12.1/7.0	12.1/7.0	18.0/10.4	24.0/14.0	24.0/14.0	24.0/14.0
Ventilator van de condensor (220V)		2x2.18	2x2.56	2x2.56	12.0	12.0	12.0	14.0
Totaal (zonder retourventilator) (220V/380V)		73.8/41.8	83.2/52.1	95.2/60.1	150/90.4	192/114	211/127	230/140
Retour ventilator (220V/380V)		6.4/3.7	9.4/5.4	9.4/5.4	0.7	0.7	0.7	0.7
Totaal (met retourventilator) (220V/380V)		80.2/45.7	92.6/57.5	104.6/65.5	150.7/91.1	192.7/114.7	211.7/127.7	230.7/140.7

WARMTEPOMP VERSIE UCT-B (220V en 380V)		UCTB17D	UCTB20D	UCTB25D	UCTB34Q	UCTB40Q	UCTB50Q	UCTB60Q
MAX. OPGENOMEN VERMOGEN (kW)								
Compressor		2x8.2	2x10.7	2x13.5	32.64	42.84	48.36	53.88
Ventilator van de verdamper		2.2	3.0	3.0	4.4	6.0	6.0	6.0
Ventilator van de condensor		2x0.44	2x0.51	2x0.51	1.76	1.76	1.90	2.04
Carter verwarming		2x0.04	2x0.04	2x0.04	0.11	0.11	0.11	0.11
Totaal (zonder retourventilator)		19.56	25.58	31.10	38.91	50.71	59.37	62.03
Retour ventilator		1.5	2.2	2.2	3.0	3.0	3.0	3.0
Totaal (met retourventilator)		21.06	27.78	33.30	41.91	53.71	59.37	65.03

WARMTEPOMP VERSIE UCT-B MAX. OPGENOMEN STROOM (A)		UCTB17D	UCTB20D	UCTB25D	UCTB34Q	UCTB40Q	UCTB50Q	UCTB60Q
Compressor (220V/380V)		2x30/2x16	2x33/2x20	2x39/2x24	128/68	156/88	174/100	192/112
Ventilator van de verdamper (220V/380V)		9.4/5.4	12.1/7.0	12.1/7.0	18.0/10.4	24.0/14.0	24.0/14.0	24.0/14.0
Ventilator van de condensor (220V)		2x2.18	2x2.56	2x2.56	12.0	12.0	12.0	14.0
Carter verwarming		2x0.18	2x0.18	2x0.18	0.7	0.7	0.7	0.7
Totaal (zonder retourventilator) (220V/380V)		74.1/42.1	83.6/52.5	95.6/60.5	150.7/91.1	192.7/114.7	211.7/127.7	230.7/140.7
Retour ventilator (220V/380V)		6.4/3.7	9.4/5.4	9.4/5.4	12.8/7.4	12.8/7.4	12.3/7.4	12.8/7.4
Totaal (met retourventilator) (220V/380V)		80.2/45.8	92.9/57.9	104.9/65.9	163.5/98.5	205.5/122.1	224.5/125.1	243.5/148.1

VENTILATOR GEGEVENS

De beschikbare externe statische drukken in deze tabellen zijn vermeld in Pa
Het luchtdebiet wordt vermeld in m³/h

MODEL	RPM POULIE	945 dicht	885 1 slag	825 2 slagen	765 3 slagen
LUCHTDEBIET					
UCT / UCT-B 7E / 8E	5000	250	200	150	110
	5400	230	180	130	90
	5800	210	160	110	60
	6200	190	140	80	30
MODEL	RPM POULIE	945 dicht	885 1 slag	825 2 slagen	765 3 slagen
LUCHTDEBIET					
UCT / UCT-B 10E	5400	260	210	160	110
	5850	240	190	140	90
	6300	210	160	110	50
	6800	180	130	70	20
MODEL	RPM POULIE	945 dicht	885 1 slag	825 2 slagen	765 3 slagen
LUCHTDEBIET					
1UCT / UCT-B 15E	5800	230	180	120	80
	6250	200	150	100	50
	6700	170	120	60	10
	7200	130	90	30	-

RETOURVENTILATOR (luchtdebiet in m³/h bij een statische druk van 40 Pa)

	RPM POULIE	945 dicht	885 1 slag	825 2 slagen	765 3 slagen
UCT/UCT-B 7E-8E		4760	4310	3930	3620
	RPM POULIE	1160 dicht	1085 1 slag	1015 2 slagen	940 3 slagen
UCT/UCT-B 10E-15E		-	5430	5140	4690

De beschikbare externe statische drukken in deze tabellen zijn vermeld in Pa
Het luchtdebiet wordt vermeld in m³/h

MODEL	RPM POULIE LUCHTDEBIET	945 dicht	885 1 slag	825 2 slagen	765 3 slagen
17D	10000	250	200	150	110
	10800	230	180	130	90
	11600	210	160	110	60
	12400	190	140	80	30
MODEL	RPM POULIE LUCHTDEBIET	945 dicht	885 1 slag	825 2 slagen	765 3 slagen
20D	10800	260	210	160	110
	11700	240	190	140	90
	12600	210	160	110	50
	13600	180	130	70	20
MODEL	RPM POULIE LUCHTDEBIET	945 dicht	885 1 slag	825 2 slagen	765 3 slagen
25D	11600	230	180	120	80
	12500	200	150	100	50
	13400	170	120	60	10
	14400	130	90	30	-

RETOURVENTILATOR (luchtdebiet in m³/h bij een statische druk van 40 Pa)

	RPM POULIE	945 dicht	885 1 slag	825 2 slagen	765 3 slagen
UCT/UCT-B 17D	9520	8620	7860	7240	

	RPM POULIE	1160 dicht	1085 1 slag	1015 2 slagen	940 3 slagen
UCT/UCT-B 20D-25D	-	10860	10280	9380	

De beschikbare externe statische drukken in deze tabellen zijn vermeld in Pa
 Het luchtdebiet wordt vermeld in m³/h

STANDAARD TRANSMISSIE						OPTIONELE TRANSMISSIE			
MODEL	RPM POULIE LUCHTDEBIET	555 dicht	520 1 slag	590 2 slagen	545 3 slagen	705 dicht	660 1 slag	615 2 slagen	570 3 slagen
134Q	16000	180	150	120	90	320	280	260	190
	19500	140	110	80	50	*	260	210	170
	23000	100	70	40	10	*	*	170	110
MODEL	RPM POULIE LUCHTDEBIET	555 dicht	520 1 slag	590 2 slagen	545 3 slagen	705 dicht	660 1 slag	615 2 slagen	570 3 slagen
40Q	18000	270	220	160	120	370	310	250	180
	22000	200	140	90	50	310	250	180	120
	26000	120	70	20	*	*	*	70	20
MODEL	RPM POULIE LUCHTDEBIET	555 dicht	520 1 slag	590 2 slagen	545 3 slagen	705 dicht	660 1 slag	615 2 slagen	570 3 slagen
50Q	19000	250	200	145	100	350	290	225	160
	23000	170	120	65	25	0	220	150	90
	27000	85	35	0	-	*	*	40	0
MODEL	RPM POULIE LUCHTDEBIET	555 dicht	520 1 slag	590 2 slagen	545 3 slagen	705 dicht	660 1 slag	615 2 slagen	570 3 slagen
60Q	20000	230	180	130	80	330	270	200	140
	24000	140	100	40	0	*	190	120	60
	28000	50	0	-	-	*	*	10	*

RETOURVENTILATOR (luchtdebiet in m³/h bij een statische druk van 40 Pa)

	RPM POULIE	705 dicht	660 1 slag	615 2 slagen	570 3 slagen
UCT/UCT-B 34Q	-	15400	14600	14000	

	RPM POULIE	705 dicht	660 1 slag	615 2 slagen	570 3 slagen
UCT/UCT-B 20D-25D	-	15400	14600	14000	

CAPACITEITSTABELLEN
UCT 7E

INTREDE TEMPERATUUR VAN DE BINNEN UNIT	CAPACITEIT IN KW	INTREDE TEMPERATUUR VAN DE BUITEN UNIT °C D.B.			
		25°	30°	35°	40°
21°C D.B.	TOTAAL	19.33	18.59	17.86	17.11
15°C N.B.	VOELBAAR	15.95	15.62	15.30	14.97
24°C D.B.	TOTAAL	20.65	19.87	19.08	18.29
17°C N.B.	VOELBAAR	17.28	16.95	16.62	16.29
27°C D.B.	TOTAAL	22.02	21.18	20.34	19.50
19°C N.B.	VOELBAAR	18.50	18.17	17.84	17.51
29°C D.B.	TOTAAL	23.49	22.58	21.67	20.77
21°C N.B.	VOELBAAR	18.35	18.01	17.68	17.35
32°C D.B.	TOTAAL	25.01	24.05	23.07	22.10
23°C N.B.	VOELBAAR	19.53	19.20	18.87	18.54

UCT-B 7E

INTREDE TEMPERATUUR VAN DE BINNEN UNIT	CAPACITEIT EN OPGENOMEN VERMOGEN IN KW	INTREDE TEMPERATUUR VAN DE BUITEN UNIT °C N.B.					
		-8°	-4°	0°	6°	12°	18°
15° C D.B.	verwarmingsvermogen	12.50	14.43	16.62	20.19	24.36	29.10
	verbruik compressor	3.47	3.74	4.06	4.58	5.23	6.03
	verbruik totaal	5.05	5.32	5.64	6.16	6.81	7.61
18° C D.B.	verwarmingsvermogen	12.46	14.36	16.52	20.03	24.12	28.75
	verbruik compressor	3.58	3.87	4.20	4.76	5.44	6.27
	verbruik totaal	5.16	5.45	5.78	6.34	7.02	7.85
21° C D.B.	verwarmingsvermogen	12.41	14.28	16.41	19.86	23.86	28.39
	verbruik compressor	3.69	4.00	4.36	4.94	5.65	6.51
	verbruik totaal	5.27	5.58	5.94	6.52	7.23	8.09
24° C D.B.	verwarmingsvermogen	12.35	14.19	16.29	19.67	23.60	28.02
	verbruik compressor	3.82	4.15	4.53	5.14	5.87	6.76
	verbruik totaal	5.40	5.73	6.11	6.72	7.45	8.34

CORRECTIE FACTOR VOOR UCT/UCT-B 7E

VENTILATOR	BINNEN				BUITEN			
	5000	5400	5800	6200	6800	7350	7900	8500
lucht flow m ³ /h								
Koelcapaciteit totaal	0.97	0.97	0.98	1.00	0.97	0.97	0.98	1.00
Koelcapaciteit voelbaar	0.91	0.93	0.96	1.00	0.98	0.98	0.99	1.00
verwarmings vermogen	0.98	0.98	0.99	1.00	0.98	0.98	0.99	1.00

UCT 8E

INTREDE TEMPERATUUR VAN DE BINNEN UNIT	CAPACITEIT IN KW	INTREDE TEMPERATUUR VAN DE BUITEN UNIT °C D.B.			
		25°	30°	35°	40°
21° C D.B.	TOTAAL	22.14	21.22	20.31	19.45
15° C N.B.	VOELBAAR	17.22	16.81	16.39	16.01
24° C D.B.	TOTAAL	23.75	22.75	21.80	20.89
17° C N.B.	VOELBAAR	18.60	18.17	17.76	17.38
27° C D.B.	TOTAAL	25.42	24.40	23.39	22.41
19° C N.B.	VOELBAAR	19.86	19.45	19.04	18.65
29° C D.B.	TOTAAL	27.24	26.14	25.08	24.04
21° C N.B.	VOELBAAR	19.75	19.34	18.94	18.55
32° C D.B.	TOTAAL	29.15	28.02	26.89	25.79
23° C N.B.	VOELBAAR	20.99	20.58	20.19	19.80

UCT-B 8E

INTREDE TEMPERATUUR VAN DE BINNEN UNIT	CAPACITEIT EN OPGENOMEN VERMOGEN IN KW	INTREDE TEMPERATUUR VAN DE BUITEN UNIT °C N.B.					
		-8°	-4°	0°	6°	12°	18°
15° C D.B.	verwarmingsvermogen	16.26	18.42	20.87	24.88	29.60	34.89
	verbruik compressor	4.79	5.07	5.39	5.92	6.55	7.31
	verbruik totaal	6.37	6.65	6.97	7.50	8.13	8.89
18° C D.B.	verwarmingsvermogen	15.85	17.99	20.44	24.43	29.11	34.37
	verbruik compressor	4.88	5.19	5.54	6.10	6.78	7.58
	verbruik totaal	6.46	6.77	7.12	7.68	8.36	9.16
21° C D.B.	verwarmingsvermogen	15.45	17.59	20.03	23.99	28.64	33.88
	verbruik compressor	4.97	5.31	5.69	6.29	7.01	7.84
	verbruik totaal	6.55	6.89	7.27	7.87	8.59	9.42
24° C D.B.	verwarmingsvermogen	15.07	17.20	19.62	23.58	28.20	33.40
	verbruik compressor	5.07	5.44	5.85	6.49	7.25	8.12
	verbruik totaal	6.65	7.02	7.43	8.07	8.83	9.70

CORRECTIE FACTOR VOOR UCT/UCT-B 8E

VENTILATOR	BINNEN				BUITEN			
	5000	5400	5800	6200	6480	7005	7530	8100
lucht flow m³/h								
Koelcapaciteit totaal	0.97	0.97	0.98	1.00	0.96	0.97	0.98	1.00
Koelcapaciteit voelbaar	0.92	0.94	0.97	1.00	0.98	0.98	0.99	1.00
verwarmings vermogen	0.97	0.97	0.98	1.00	0.97	0.97	0.98	1.00

UCT 10E

INTREDE TEMPERATUUR VAN DE BINNEN UNIT	CAPACITEIT IN KW	INTREDE TEMPERATUUR VAN DE BUITEN UNIT °C D.B.			
		25°	30°	35°	40°
21° C D.B.	TOTAAL	28.34	27.20	26.06	24.95
15° C N.B.	VOELBAAR	21.40	20.86	20.34	19.83
24° C D.B.	TOTAAL	30.34	29.14	27.93	26.75
17° C N.B.	VOELBAAR	23.01	22.48	21.96	21.45
27° C D.B.	TOTAAL	32.44	31.19	29.91	28.65
19° C N.B.	VOELBAAR	24.50	23.98	23.46	22.95
29° C D.B.	TOTAAL	34.69	33.36	32.00	30.66
21° C N.B.	VOELBAAR	24.35	23.83	23.31	22.80
32° C D.B.	TOTAAL	37.07	35.66	34.23	32.81
23° C N.B.	VOELBAAR	25.79	25.28	24.77	24.26

UCT-B 10E

INTREDE TEMPERATUUR VAN DE BINNEN UNIT	CAPACITEIT EN OPGENOMEN VERMOGEN IN KW	INTREDE TEMPERATUUR VAN DE BUITEN UNIT °C N.B.					
		-3°	-4°	0°	6°	12°	18°
15° C D.B.	verwarmingsvermogen	20.47	23.42	26.73	32.03	38.14	44.94
	verbruik compressor	5.93	6.41	6.93	7.75	8.72	9.94
	verbruik totaal	7.98	8.46	8.98	9.80	10.77	11.99
18° C D.B.	verwarmingsvermogen	20.21	23.11	26.38	31.59	37.60	44.31
	verbruik compressor	6.13	6.64	7.18	8.04	9.06	10.32
	verbruik totaal	8.18	8.69	9.23	10.09	11.11	12.37
21° C D.B.	verwarmingsvermogen	19.94	22.79	26.00	31.16	37.06	43.68
	verbruik compressor	6.33	6.86	7.43	8.31	9.36	10.70
	verbruik totaal	8.38	8.91	9.48	10.36	11.44	12.75
24° C D.B.	verwarmingsvermogen	19.65	22.47	25.63	30.69	36.51	43.01
	verbruik compressor	6.53	7.07	7.67	8.60	9.72	11.10
	verbruik totaal	8.58	9.12	9.72	10.65	11.77	13.15

CORRECTIE FACTOR VOOR UCT/UCT-B 10E

VENTILATOR	BINNEN				BUITEN			
	5400	5850	6300	6800	6880	7430	7980	8600
lucht flow m³/h								
Koelcapaciteit totaal	0.97	0.97	0.98	1.00	0.96	0.97	0.98	1.00
Koelcapaciteit voelbaar	0.91	0.93	0.96	1.00	0.98	0.98	0.99	1.00
verwarmings vermogen	0.97	0.97	0.98	1.00	0.97	0.97	0.98	1.00

UCT 15E

INTREDE TEMPERATUUR VAN DE BINNEN UNIT	CAPACITEIT IN KW	INTREDE TEMPERATUUR VAN DE BUITEN UNIT °C D.B.			
		25°	30°	35°	40°
21° C D.B.	TOTAAL	34.81	33.40	31.94	30.42
15° C N.B.	VOELBAAR	25.87	25.21	24.53	23.83
24° C D.B.	TOTAAL	37.27	35.75	34.17	32.57
17° C N.B.	VOELBAAR	27.78	27.11	26.41	25.72
27° C D.B.	TOTAAL	39.87	38.23	36.51	34.78
19° C N.B.	VOELBAAR	29.55	28.86	28.16	27.45
29° C D.B.	TOTAAL	42.57	40.83	39.02	37.16
21° C N.B.	VOELBAAR	29.34	28.66	27.97	27.26
32° C D.B.	TOTAAL	45.44	43.59	41.63	39.64
23° C N.B.	VOELBAAR	31.03	30.35	29.64	28.93

UCT-B 15E

INTREDE TEMPERATUUR VAN DE BINNEN UNIT	CAPACITEIT EN OPGENOMEN VERMOGEN IN KW	INTREDE TEMPERATUUR VAN DE BUITEN UNIT °C N.B.					
		-8°	-4°	0°	6°	12°	18°
15° C D.B.	verwarmingsvermogen	24.24	28.14	32.02	38.42	46.00	54.59
	verbruik compressor	7.58	8.11	8.68	9.61	10.77	12.31
	verbruik totaal	9.63	10.16	10.73	11.66	12.82	14.36
18° C D.B.	verwarmingsvermogen	24.55	27.83	31.65	37.96	45.38	53.81
	verbruik compressor	7.77	8.33	8.93	9.92	11.17	12.76
	verbruik totaal	9.82	10.38	10.98	11.97	13.22	14.81
21° C D.B.	verwarmingsvermogen	24.26	27.49	31.26	37.46	44.75	52.96
	verbruik compressor	7.95	8.54	9.19	10.24	11.55	13.25
	verbruik totaal	10.00	10.59	11.24	12.29	13.60	15.30
24° C D.B.	verwarmingsvermogen	23.95	27.13	30.84	36.94	44.09	52.11
	verbruik compressor	8.13	8.76	9.45	10.55	11.94	13.72
	verbruik totaal	10.18	10.81	11.50	12.60	13.99	15.77

CORRECTIE FACTOR VOOR UCT/UCT-B 15E

VENTILATOR	BINNEN				BUITEN			
	5800	6250	6700	7200	7040	7615	8190	8800
lucht flow m³/h								
Koelcapaciteit totaal	0.97	0.97	0.98	1.00	0.96	0.97	0.98	1.00
Koelcapaciteit voelbaar	0.91	0.93	0.96	1.00	0.98	0.98	0.99	1.00
verwarmings vermogen	0.97	0.97	0.98	1.00	0.97	0.97	0.98	1.00

UCT 17D

INTREDE TEMPERATUUR VAN DE BINNEN UNIT	CAPACITEIT IN KW	INTREDE TEMPERATUUR VAN DE BUITEN UNIT °C D.B.			
		25°	30°	35°	40°
21°C D.B. 15°C N.B.	TOTAAL VOELBAAR	44.28 34.45	42.45 33.62	40.63 32.79	38.91 32.02
24°C D.B. 17°C N.B.	TOTAAL VOELBAAR	47.50 37.20	45.52 36.35	43.61 35.53	41.78 34.76
27°C D.B. 19°C N.B.	TOTAAL VOELBAAR	50.84 39.73	48.81 38.90	46.79 38.09	44.82 37.31
29°C D.B. 21°C N.B.	TOTAAL VOELBAAR	54.48 39.51	52.29 38.68	50.16 37.88	48.08 37.10
32°C D.B. 23°C N.B.	TOTAAL VOELBAAR	58.30 41.98	56.04 41.17	53.78 40.38	51.58 39.61

UCT-B 17D

INTREDE TEMPERATUUR VAN DE BINNEN UNIT	CAPACITEIT EN OPGENOMEN VERMOGEN IN KW	INTREDE TEMPERATUUR VAN DE BUITEN UNIT °C N.B.					
		-8°	-4°	0°	6°	12°	18°
15° C D.B.	verwarmingsvermogen	32.53	36.83	41.74	49.77	59.21	69.79
	verbruik compressor						
	verbruik totaal	12.74	13.31	13.95	15.00	16.26	17.79
18° C D.B.	verwarmingsvermogen	31.70	35.99	40.88	48.86	58.22	68.75
	verbruik compressor						
	verbruik totaal	12.92	13.55	14.25	15.37	16.72	18.23
21° C D.B.	verwarmingsvermogen	30.91	35.19	40.06	47.99	57.29	67.77
	verbruik compressor						
	verbruik totaal	13.11	13.79	14.55	15.75	17.18	18.85
24° C D.B.	verwarmingsvermogen	30.14	34.41	39.25	47.17	56.41	66.80
	verbruik compressor						
	verbruik totaal	13.31	14.05	14.78	16.14	17.66	19.41

CORRECTIE FACTOR VOOR UCT/UCT-B 17D

VENTILATOR	BINNEN				BUITEN			
	10000	10800	11600	12400	10000	10800	11600	12400
lucht flow m ³ /h								
Koelcapaciteit totaal	0.97	0.97	0.98	1.00	0.96	0.97	0.98	1.00
Koelcapaciteit voelbaar	0.92	0.94	0.97	1.00	0.98	0.98	0.99	1.00
verwarmings vermogen	0.97	0.97	0.98	1.00	0.97	0.97	0.98	1.00

UCT 20D

INTREDE TEMPERATUUR VAN DE BINNEN UNIT	CAPACITEIT IN KW	INTREDE TEMPERATUUR VAN DE BUITEN UNIT °C D.B.			
		25°	30°	35°	40°
21° C D.B.	TOTAAL	56.69	54.40	52.13	49.90
15° C N.B.	VOELBAAR	42.90	41.73	40.59	39.67
24° C D.B.	TOTAAL	60.68	58.28	55.37	53.50
17° C N.B.	VOELBAAR	46.02	44.96	43.92	42.90
27° C D.B.	TOTAAL	64.88	62.39	59.63	57.31
19° C N.B.	VOELBAAR	49.00	47.97	46.92	45.91
29° C D.B.	TOTAAL	69.38	66.73	64.01	61.33
21° C N.B.	VOELBAAR	48.70	47.67	46.53	45.61
32° C D.B.	TOTAAL	74.14	71.32	68.47	65.62
23° C N.B.	VOELBAAR	51.59	50.57	49.55	48.53

UCT-B 20D

INTREDE TEMPERATUUR VAN DE BINNEN UNIT	CAPACITEIT EN OPGENOMEN VERMOGEN IN KW	INTREDE TEMPERATUUR VAN DE BUITEN UNIT °C N.B.					
		-8°	-4°	0°	6°	12°	18°
15° C D.B.	verwarmingsvermogen	40.94	46.84	53.46	64.06	76.29	89.88
	verbruik compressor						
	verbruik totaal	15.96	16.93	17.97	19.60	21.54	23.98
18° C D.B.	verwarmingsvermogen	40.42	46.23	52.76	63.19	75.20	88.63
	verbruik compressor						
	verbruik totaal	16.37	17.38	18.46	20.18	22.23	24.75
21° C D.B.	verwarmingsvermogen	39.88	45.59	52.01	62.32	74.13	87.36
	verbruik compressor						
	verbruik totaal	16.76	17.83	18.96	20.73	22.89	25.51
24° C D.B.	verwarmingsvermogen	39.31	44.94	51.26	61.38	73.02	86.02
	verbruik compressor						
	verbruik totaal	17.16	18.25	19.44	21.30	23.54	26.31

CORRECTIE FACTOR VOOR UCT/UCT-B 20D

VENTILATOR	BINNEN				BUITEN			
	10800	11725	12650	13600	13760	14885	16010	17200
lucht flow m ³ /h								
Koelcapaciteit totaal	0.97	0.97	0.98	1.00	0.96	0.97	0.98	1.00
Koelcapaciteit voelbaar	0.91	0.93	0.96	1.00	0.98	0.98	0.99	1.00
verwarmings vermogen	0.97	0.97	0.98	1.00	0.97	0.97	0.98	1.00

UCT 25D

INTREDE TEMPERATUUR VAN DE BINNEN UNIT	CAPACITEIT IN KW	INTREDE TEMPERATUUR VAN DE BUITEN UNIT °C D.B.			
		25°	30°	35°	40°
21°C D.B.	TOTAAL	69.62	66.81	63.89	60.85
15°C N.B.	VOELBAAR	51.57	50.43	49.07	47.67
24°C D.B.	TOTAAL	74.55	71.51	68.35	65.15
17°C N.B.	VOELBAAR	55.56	54.22	52.83	51.44
27°C D.B.	TOTAAL	79.75	76.46	73.03	69.56
19°C N.B.	VOELBAAR	59.10	57.73	56.32	54.90
29°C D.B.	TOTAAL	85.14	81.66	78.05	74.32
21°C N.B.	VOELBAAR	58.69	57.33	55.94	54.52
32°C D.B.	TOTAAL	90.89	87.18	83.25	79.28
23°C N.B.	VOELBAAR	62.07	60.71	59.29	57.87

UCT-B 25D

INTREDE TEMPERATUUR VAN DE BINNEN UNIT	CAPACITEIT EN OPGENOMEN VERMOGEN IN KW	INTREDE TEMPERATUUR VAN DE BUITEN UNIT °C N.B.					
		-8°	-4°	0°	6°	12°	18°
15° C D.B.	verwarmingsvermogen	49.59	56.28	64.04	76.34	92.01	109.19
	verbruik compressor						
	verbruik totaal	19.26	20.33	21.46	23.33	25.65	28.71
18° C D.B.	verwarmingsvermogen	49.12	55.66	63.31	75.92	90.76	107.62
	verbruik compressor						
	verbruik totaal	19.64	20.76	21.97	23.95	26.44	29.63
21° C D.B.	verwarmingsvermogen	48.53	54.99	62.53	74.93	89.50	105.92
	verbruik compressor						
	verbruik totaal	20.01	21.19	22.48	24.57	27.21	30.60
24° C D.B.	verwarmingsvermogen	47.90	54.26	61.69	73.89	88.18	104.23
	verbruik compressor						
	verbruik totaal	20.37	21.63	23.00	25.21	27.98	34.55

CORRECTIE FACTOR VOOR UCT/UCT-B 25D

VENTILATOR	BINNEN				BUITEN				
	lucht flow m³/h	11600	12525	13450	14400	14080	15230	16380	17600
Koelcapaciteit totaal	0.97	0.97	0.98	1.00	0.96	0.97	0.98	1.00	
Koelcapaciteit voelbaar	0.91	0.93	0.96	1.00	0.98	0.98	0.99	1.00	
verwarmings vermogen	0.97	0.97	0.98	1.00	0.97	0.97	0.98	1.00	

UCT 34Q

INTREDE TEMPERATUUR VAN DE BINNEN UNIT	CAPACITEIT IN KW	INTREDE TEMPERATUUR VAN DE BUITEN UNIT °C D.B.			
		25°	30°	35°	40°
21°C D.B.	TOTAAL	85.10	81.50	78.10	74.70
15°C N.B.	VOELBAAR	66.10	64.40	68.20	61.30
24°C D.B.	TOTAAL	91.30	87.50	83.90	80.30
17°C N.B.	VOELBAAR	71.30	69.60	70.10	66.50
27°C D.B.	TOTAAL	97.70	93.80	89.90	86.10
19°C N.B.	VOELBAAR	76.10	74.50	72.90	71.40
29°C D.B.	TOTAAL	104.60	100.40	95.30	92.30
21°C N.B.	VOELBAAR	75.60	74.10	72.50	71.00
32°C D.B.	TOTAAL	111.80	107.50	103.20	98.90
23°C N.B.	VOELBAAR	78.70	78.70	77.20	75.70

UCT-B 34Q

INTREDE TEMPERATUUR VAN DE BINNEN UNIT	CAPACITEIT EN OPGENOMEN VERMOGEN IN KW	INTREDE TEMPERATUUR VAN DE BUITEN UNIT °C N.B.					
		-3°	-4°	0°	6°	12°	18°
15° C D.B.	verwarmingsvermogen	60.30	68.00	76.90	91.70	104.40	129.90
	verbruik compressor						
	verbruik totaal	25.30	26.30	27.50	29.50	32.00	34.90
18° C D.B.	verwarmingsvermogen	58.80	66.50	75.40	90.10	107.70	128.10
	verbruik compressor						
	verbruik totaal	25.90	26.80	28.10	30.20	32.80	36.00
21° C D.B.	verwarmingsvermogen	57.40	65.10	74.00	88.60	106.10	126.40
	verbruik compressor						
	verbruik totaal	25.90	27.20	28.70	31.10	33.70	37.00
24° C D.B.	verwarmingsvermogen	56.10	63.70	72.60	87.20	104.60	124.70
	verbruik compressor						
	verbruik totaal	26.30	27.70	29.20	31.70	34.60	38.10

CORRECTIE FACTOR VOOR UCT/UCT-B 34Q

VENTILATOR	BINNEN				BUITEN			
	lucht flow m ³ /h	16000	18300	20600	23000	34800		
Koefcapaciteit totaal		0.96	0.97	0.98	1.00	1.00		
Koefcapaciteit voelbaar		0.87	0.92	0.96	1.00	1.00		
verwarmings vermogen		0.97	0.97	0.98	1.00	1.00		

UCT 40Q

INTREDE TEMPERATUUR VAN DE BINNEN UNIT	CAPACITEIT IN KW	INTREDE TEMPERATUUR VAN DE BUITEN UNIT °C D.B.			
		25°	30°	35°	40°
21°C D.B.	TOTAAL	110.60	106.20	101.70	97.30
15°C N.B.	VOELBAAR	83.30	81.30	79.20	77.20
24°C D.B.	TOTAAL	118.40	113.70	108.90	104.20
17°C N.B.	VOELBAAR	89.60	87.50	85.40	83.40
27°C D.B.	TOTAAL	126.50	121.50	116.50	111.50
19°C N.B.	VOELBAAR	95.30	93.20	91.20	89.20
29°C D.B.	TOTAAL	135.10	129.90	124.60	119.30
21°C N.B.	VOELBAAR	94.70	92.60	90.60	88.60
32°C D.B.	TOTAAL	144.30	138.70	133.10	127.50
23°C N.B.	VOELBAAR	100.20	98.20	96.20	94.20

UCT-B 40Q

INTREDE TEMPERATUUR VAN DE BINNEN UNIT	CAPACITEIT EN OPGENOMEN VERMOGEN IN KW	INTREDE TEMPERATUUR VAN DE BUITEN UNIT °C N.B.					
		-8°	-4°	0°	6°	12°	18°
15° C D.B.	verwarmingsvermogen	76.60	87.60	99.90	120.00	143.30	170.00
	verbruik compressor						
	verbruik totaal	31.40	33.30	35.30	38.50	42.20	42.20
18° C D.B.	verwarmingsvermogen	75.80	86.60	98.80	118.50	141.60	167.80
	verbruik compressor						
	verbruik totaal	32.20	34.20	36.30	39.60	43.50	48.30
21° C D.B.	verwarmingsvermogen	74.90	85.50	97.60	117.00	139.70	165.60
	verbruik compressor						
	verbruik totaal	33.00	35.40	37.20	40.70	44.80	49.80
24° C D.B.	verwarmingsvermogen	74.00	84.50	96.30	115.40	137.80	163.30
	verbruik compressor						
	verbruik totaal	33.70	35.90	38.20	41.70	46.00	51.40

CORRECTIE FACTOR VOOR UCT/UCT-B 40Q

VENTILATOR	BINNEN				BUITEN			
	18000	20600	23200	26000	33200			
lucht flow m ³ /h								
Koelcapaciteit totaal	0.95	0.97	0.98	1.00	1.00			
Koelcapaciteit voelbaar	0.87	0.92	0.96	1.00	1.00			
verwarmings vermogen	0.97	0.97	0.98	1.00	1.00			

UCT 50Q

INTREDE TEMPERATUUR VAN DE BINNEN UNIT	CAPACITEIT IN KW	INTREDE TEMPERATUUR VAN DE SUI TEN UNIT °C D.B.			
		25°	30°	35°	40°
21°C D.B.	TOTAAL	125.30	120.20	115.10	109.90
15°C N.B.	VOELBAAR	93.20	90.90	88.40	86.10
24°C D.B.	TOTAAL	134.10	128.80	123.30	117.70
17°C N.B.	VOELBAAR	100.10	97.70	95.30	92.20
27°C D.B.	TOTAAL	134.40	137.70	131.80	125.90
19°C N.B.	VOELBAAR	106.40	103.90	101.60	99.20
29°C D.B.	TOTAAL	153.30	147.20	140.90	134.60
21°C N.B.	VOELBAAR	105.80	103.30	100.90	98.50
32°C D.B.	TOTAAL	163.70	157.20	150.50	143.80
23°C N.B.	VOELBAAR	111.80	109.50	170.10	104.60

UCT-B 50Q

INTREDE TEMPERATUUR VAN DE BINNEN UNIT	CAPACITEIT EN OPGENOMEN VERMOGEN IN KW	INTREDE TEMPERATUUR VAN DE SUI TEN UNIT °C N.B.					
		-8°	-4°	0°	6°	12°	18°
15° C D.B.	verwarmingsvermogen	87.20	99.10	112.80	135.50	161.90	192.40
	verbruik compressor						
	verbruik totaal	35.00	37.00	39.20	42.60	46.80	49.80
18° C D.B.	verwarmingsvermogen	86.30	98.00	116.60	133.80	160.00	204.80
	verbruik compressor						
	verbruik totaal	35.80	37.90	40.20	43.80	40.20	49.80
21° C D.B.	verwarmingsvermogen	85.20	96.80	110.20	132.10	157.80	187.10
	verbruik compressor						
	verbruik totaal	36.60	38.90	41.10	45.00	49.60	55.50
24° C D.B.	verwarmingsvermogen	84.20	95.60	108.80	103.30	155.60	184.30
	verbruik compressor						
	verbruik totaal	37.30	39.60	42.10	46.10	51.00	57.20

CORRECTIE FACTOR VOOR UCT/UCT-B 50Q

VENTILATOR	BINNEN				BUITEN			
	19000	21600	24200	27000	35800			
lucht flow m³/h								
Koelcapaciteit totaal	0.95	0.97	0.98	1.00	1.00			
Koelcapaciteit voelbaar	0.87	0.92	0.96	1.00	1.00			
verwarmings vermogen	0.97	0.97	0.98	1.00	1.00			

UCT 60Q

INTREDE TEMPERATUUR VAN DE BINNEN UNIT	CAPACITEIT IN KW	INTREDE TEMPERATUUR VAN DE BUITEN UNIT °C D.B.			
		25°	30°	35°	40°
21°C D.B. 15°C N.B.	TOTAAL VOELBAAR	139.90 103.00	134.20 100.40	128.40 97.60	122.50 94.20
24°C D.B. 17°C N.B.	TOTAAL VOELBAAR	149.80 110.50	143.80 107.80	137.60 105.10	131.20 102.30
27°C D.B. 19°C N.B.	TOTAAL VOELBAAR	160.30 117.50	153.80 114.70	147.10 112.00	140.20 109.10
29°C D.B. 21°C N.B.	TOTAAL VOELBAAR	171.40 116.80	164.40 114.00	157.20 112.20	149.90 108.40
32°C D.B. 23°C N.B.	TOTAAL VOELBAAR	183.10 123.40	175.60 120.70	167.90 117.90	160.00 115.00

UCT-B 60Q

INTREDE TEMPERATUUR VAN DE BINNEN UNIT	CAPACITEIT EN OPGENOMEN VERMOGEN IN KW	INTREDE TEMPERATUUR VAN DE BUITEN UNIT °C N.B.					
		-8°	-4°	0°	6°	12°	18°
15° C D.B.	verwarmingsvermogen	97.70	110.60	125.70	150.90	180.70	214.70
	verbruik compressor						
	verbruik totaal	38.60	40.70	43.00	46.70	51.30	57.40
18° C D.B.	verwarmingsvermogen	96.70	109.40	124.30	149.10	178.40	211.70
	verbruik compressor						
	verbruik totaal	39.30	41.60	44.00	47.90	52.80	59.20
21° C D.B.	verwarmingsvermogen	95.50	108.10	122.80	147.20	175.90	208.50
	verbruik compressor						
	verbruik totaal	40.10	42.40	45.00	49.20	54.40	61.10
24° C D.B.	verwarmingsvermogen	94.30	106.70	121.30	145.20	173.40	205.30
	verbruik compressor						
	verbruik totaal	40.80	43.30	46.00	50.40	55.90	63.00

CORRECTIE FACTOR VOOR UCT/UCT-B 60Q

VENTILATOR	BINNEN				BUITEN			
	lucht flow m³/h	20000	22600	25200	28000	34800		
Koelcapaciteit totaal		0.95	0.97	0.98	1.00	1.00		
Koelcapaciteit voelbaar		0.87	0.92	0.96	1.00	1.00		
verwarmings vermogen		0.97	0.97	0.98	1.00	1.00		

AFMETINGEN VAN DE UCT/UCT-B 7E-8E-10E-15E

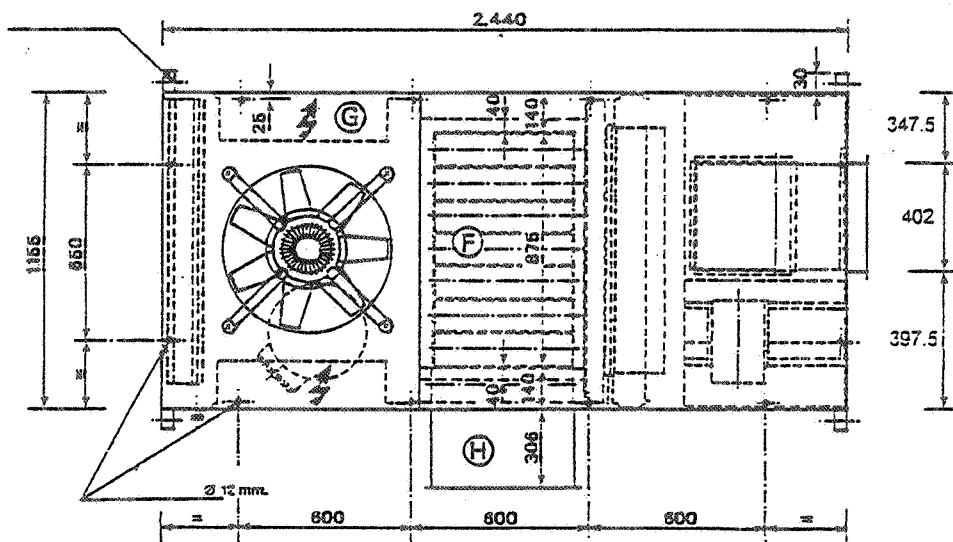
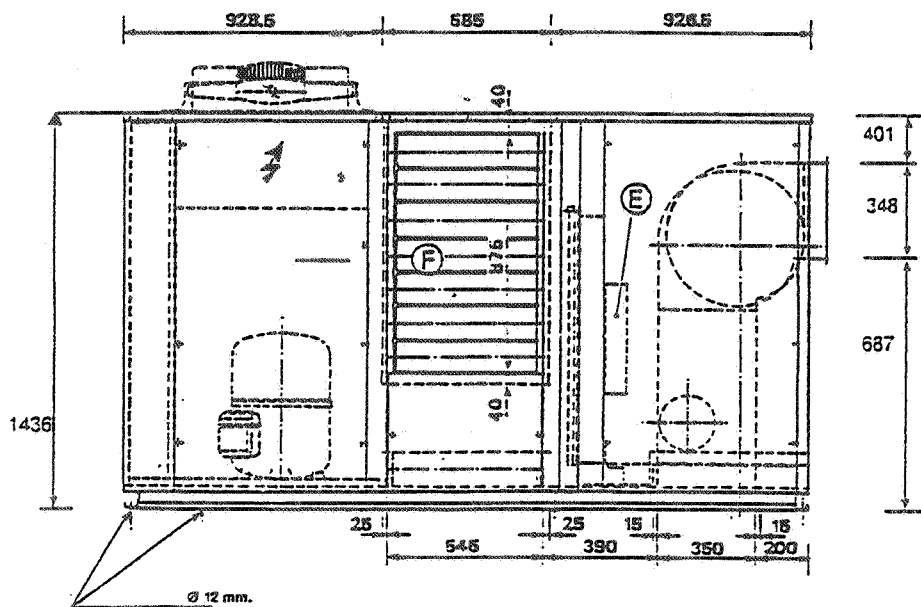

AFMETINGEN VAN DE UCT/UCT-B 17D-20D-25D (zonder retour ventilator)

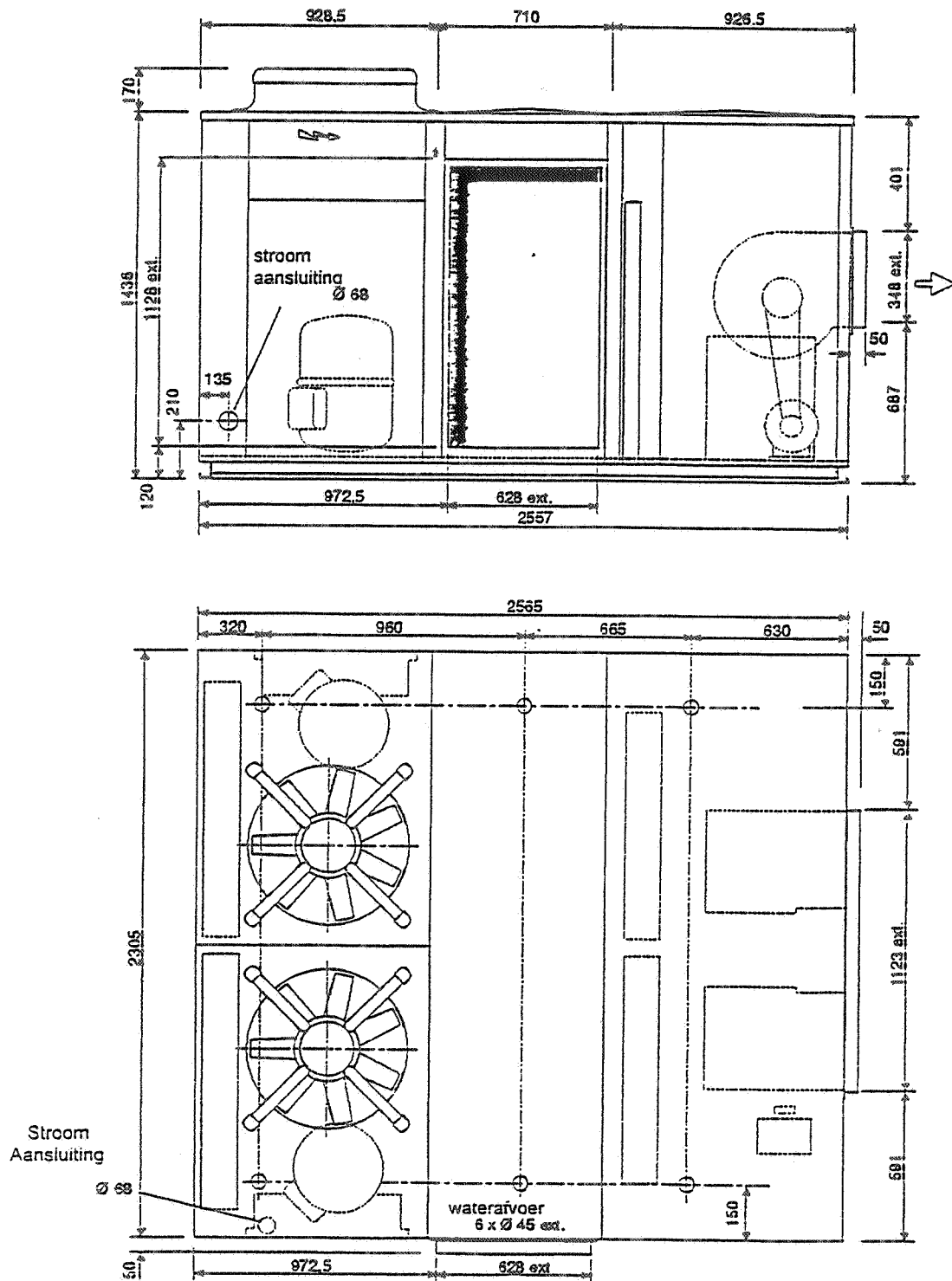

De kanaalaansluiting aan de zijkant 1128x628 (ext.)
 De kanaalaansluiting aan de voorkant 1123x348 (ext.)

AFMETINGEN VAN DE UCT/UCT-B 17D-20D-25D (met retour ventilator)

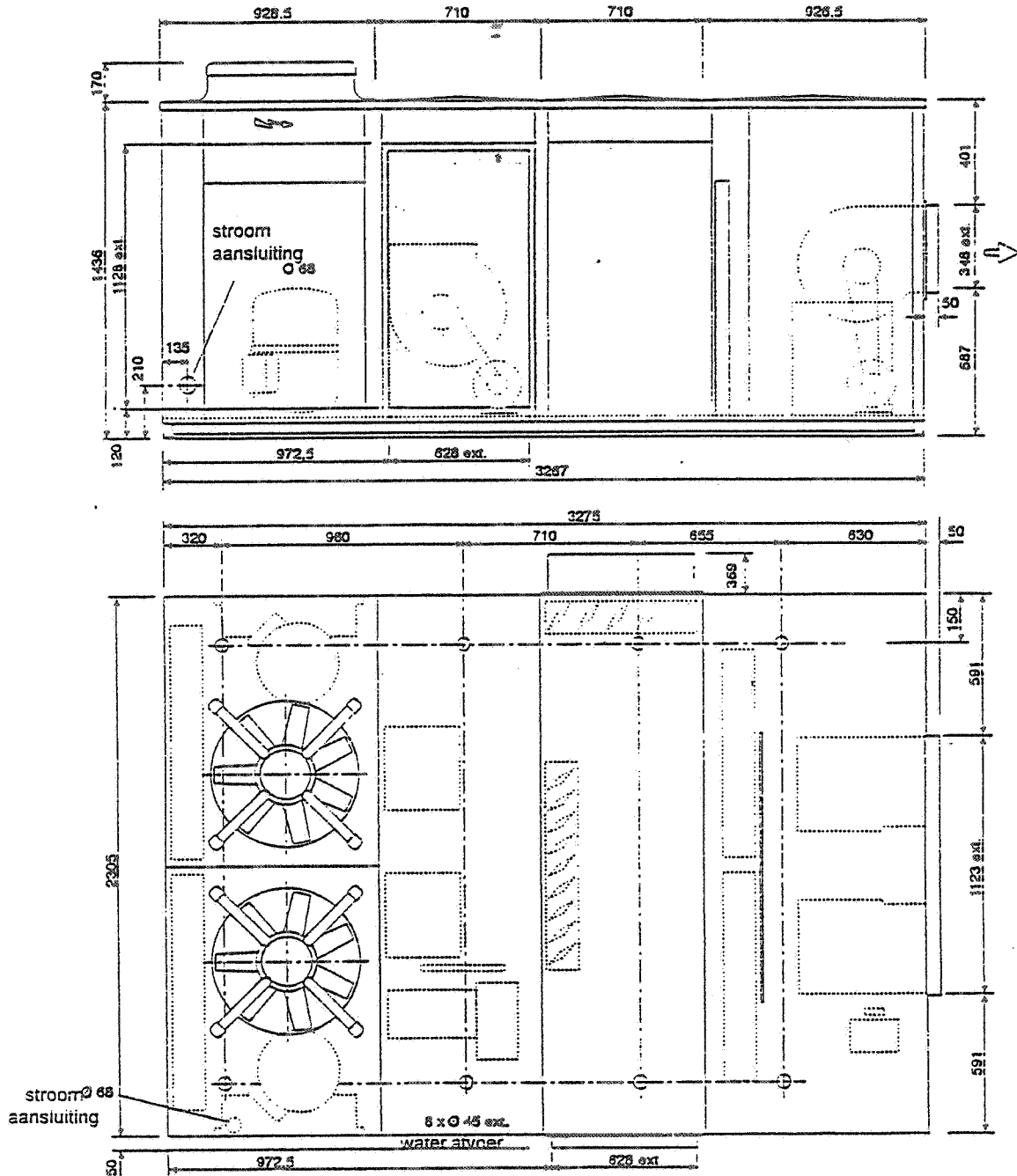

De kanaalaansluiting aan de zijkant 1128x628 (ext.)
 De kanaalaansluiting aan de voorkant 1123x348 (ext.)

AFMETINGEN VAN DE UCT/UCT-B 34Q-40Q-50Q-60Q(zonder retour ventilator)

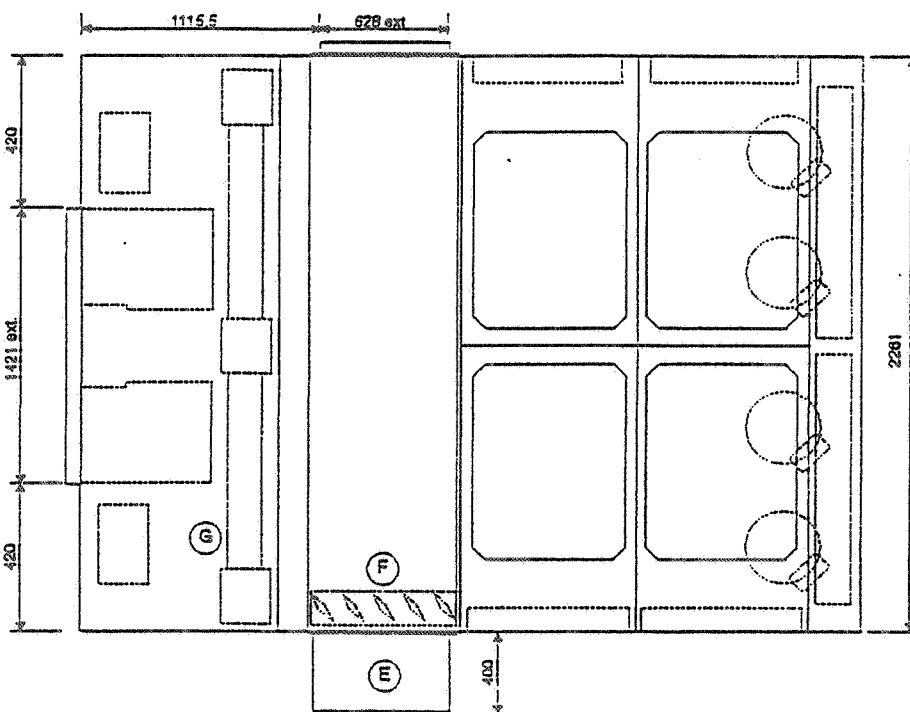
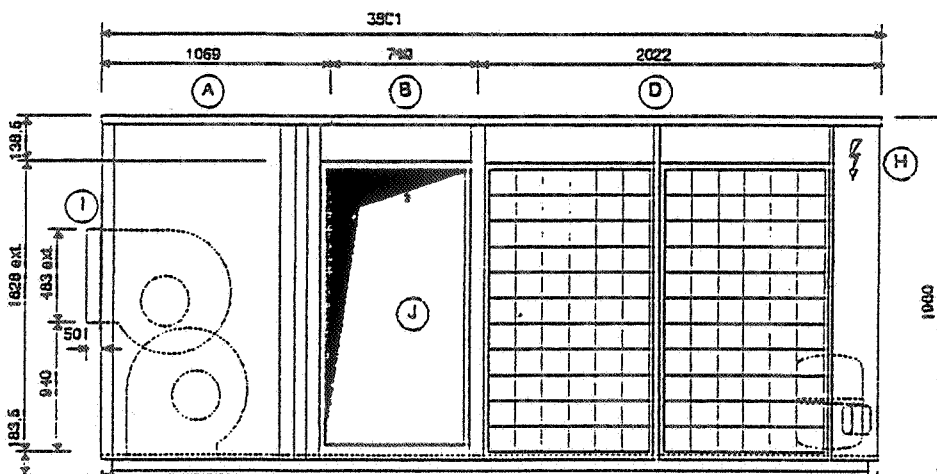

- A Verdamer sectie
- B Aanzuig sectie
- C Sectie voor de retour ventilator(en)
- D Condensor sectie
- E Regenkap (optioneel)
- F Geregelde luchtkleppen (optioneel)
- G Warmwaterbatterij/electrische verhitter (optioneel)
- H Electrisch schema
- I Kanaalaansluiting aan de voorkant 1421x483
- J Kanaalaansluiting aan de zijkant 1628x628

AFMETINGEN VAN DE UCT/UCT-B 34Q-40Q-50Q-60Q (met retour ventilator)

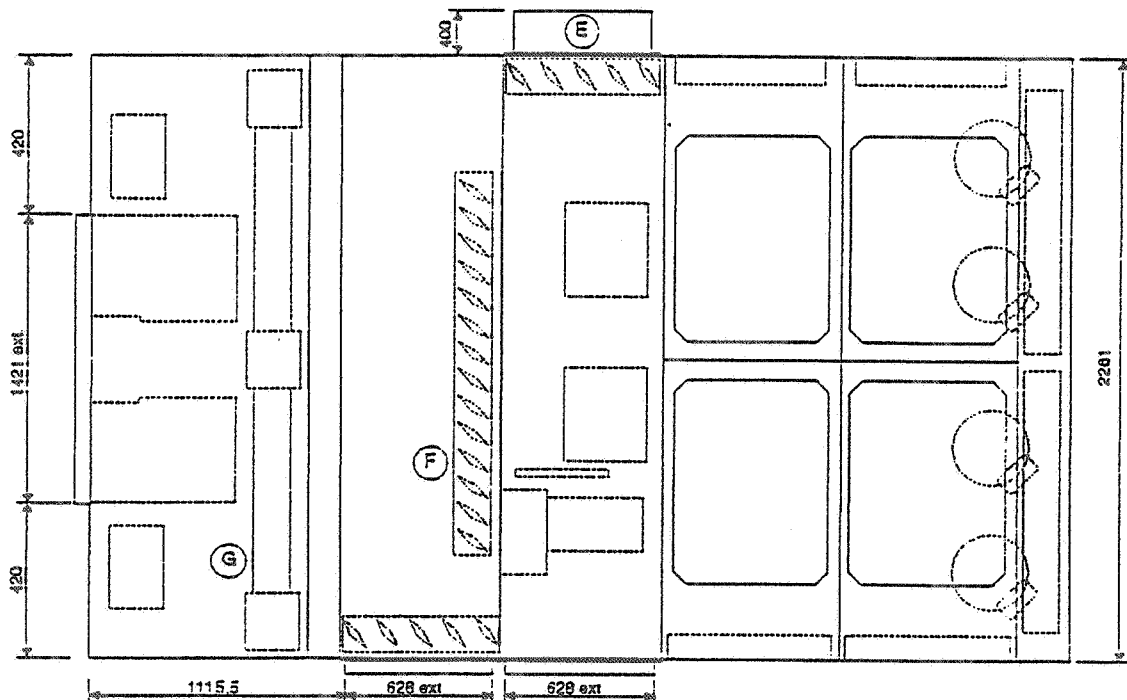
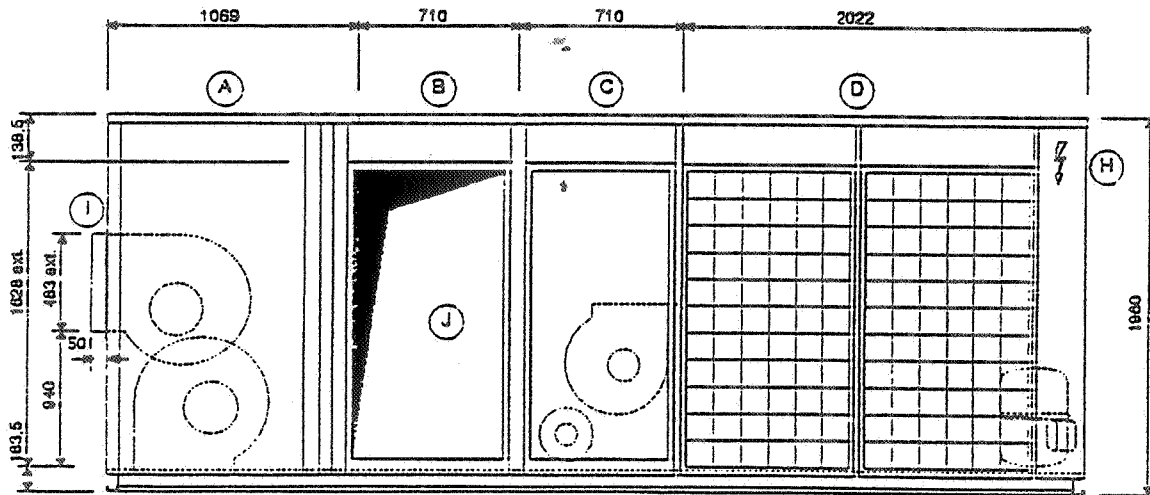

- A Verdampers sectie
- B Aanzuig sectie
- C Sectie voor de retour ventilator(en)
- D Condensor sectie
- E Regenkap (optioneel)
- F Geregelde luchtkleppen (optioneel)
- G Warmwaterbatterij/electrische verhitter (optioneel)
- H Electrisch schema
- I Kanaalaansluiting aan de voorkant 1421x483
- J Kanaalaansluiting aan de zijkant 1628x628

KOELTECHNISCH SCHEMA UCT 17D-20D-25D

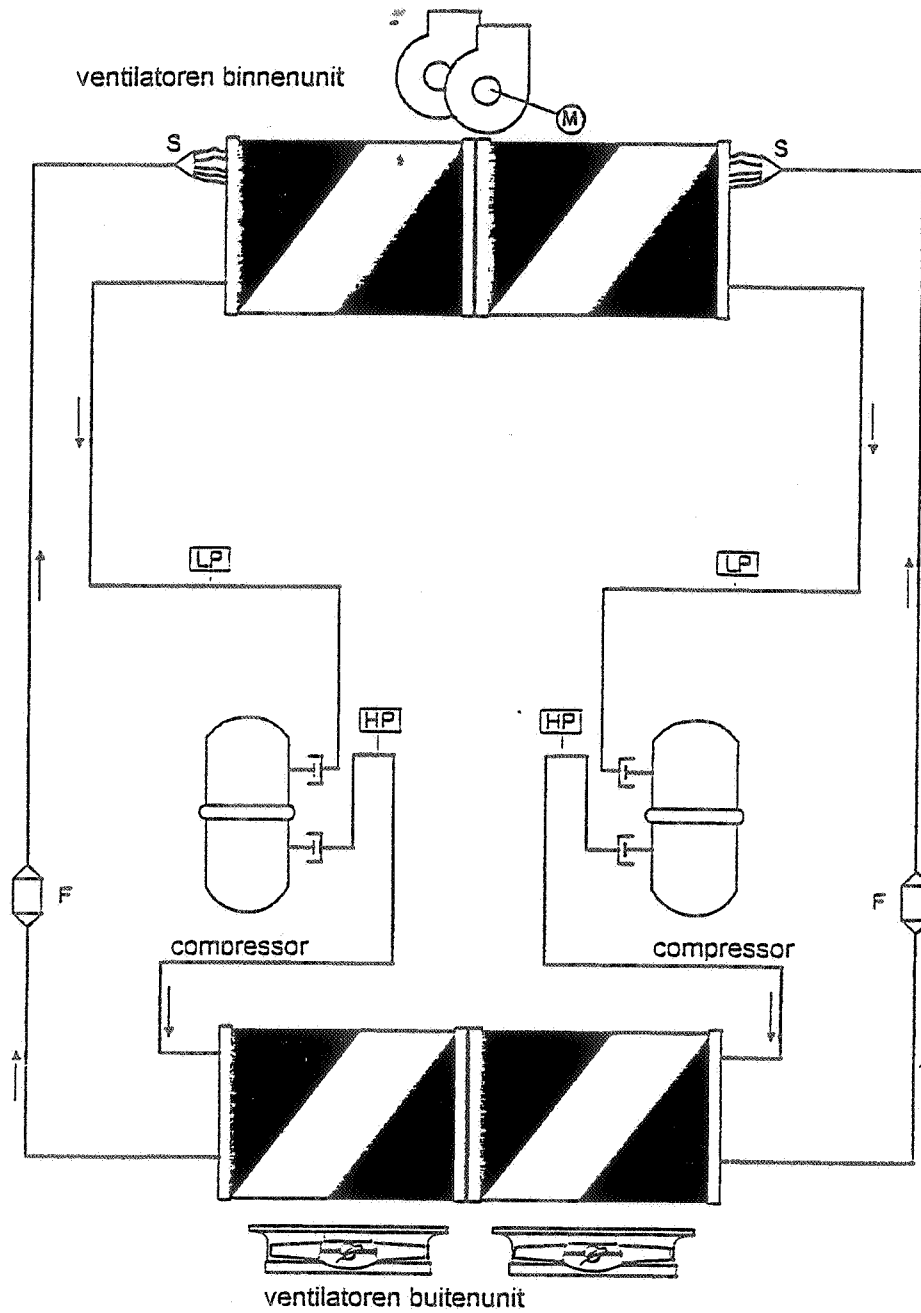

- F = Filter droger
- S = Expansie systeem
- LP = Lage druk pressostaat
- HP = Hoge druk pressostaat

KOELTECHNISCH SCHEMA UCT-B 17D-20D-25D

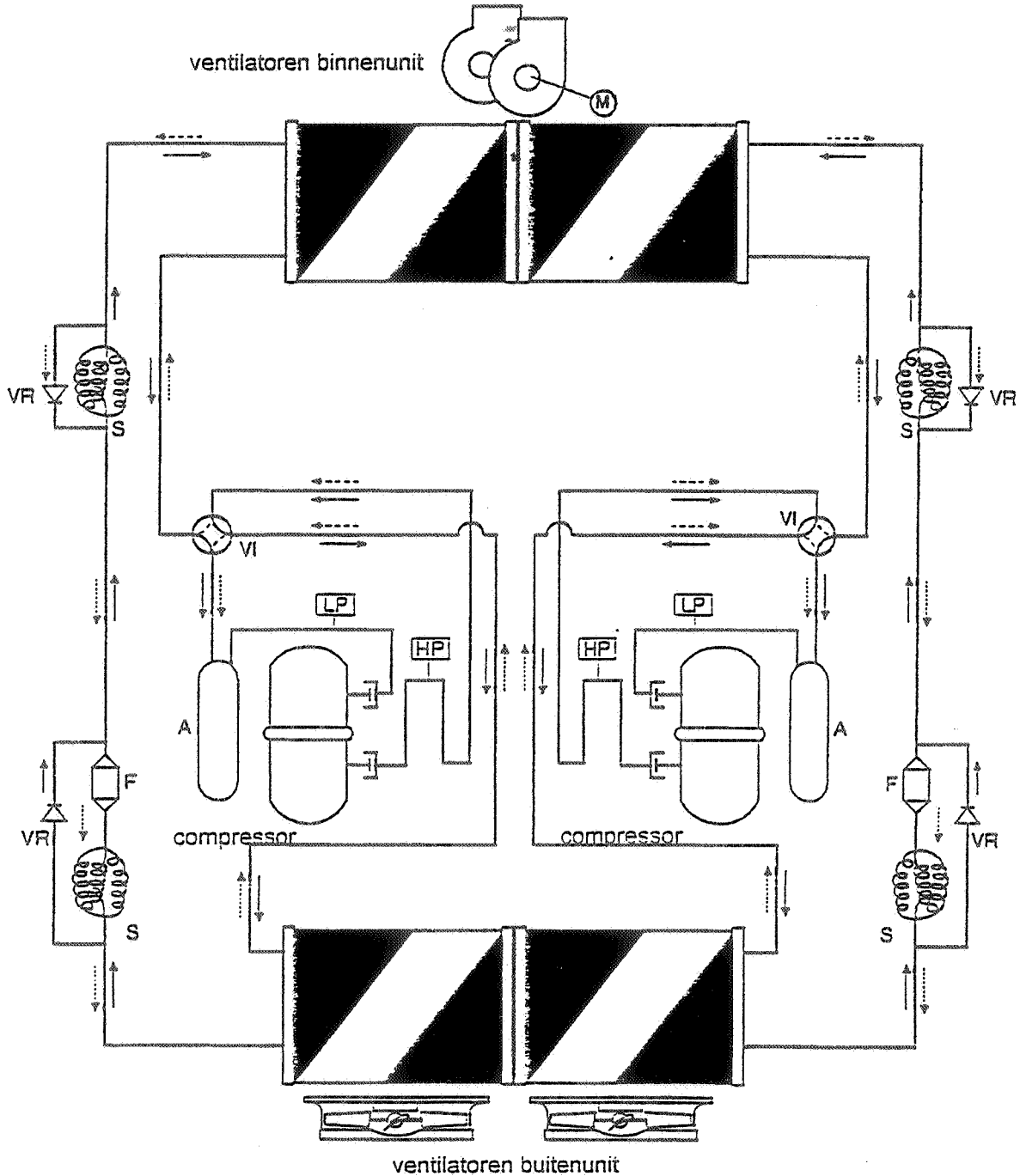

- F = Filter droger
- S = Expansie systeem
- LP = Lage druk pressostaat
- HP = Hoge druk pressostaat
- VI = Vierweg klep
- A = Vloeistofafscheider
- VR = Terugslagklep

KOELTECHNISCH SCHEMA UCT 34Q-40Q-50Q-60Q

ventilatoren binnenunit

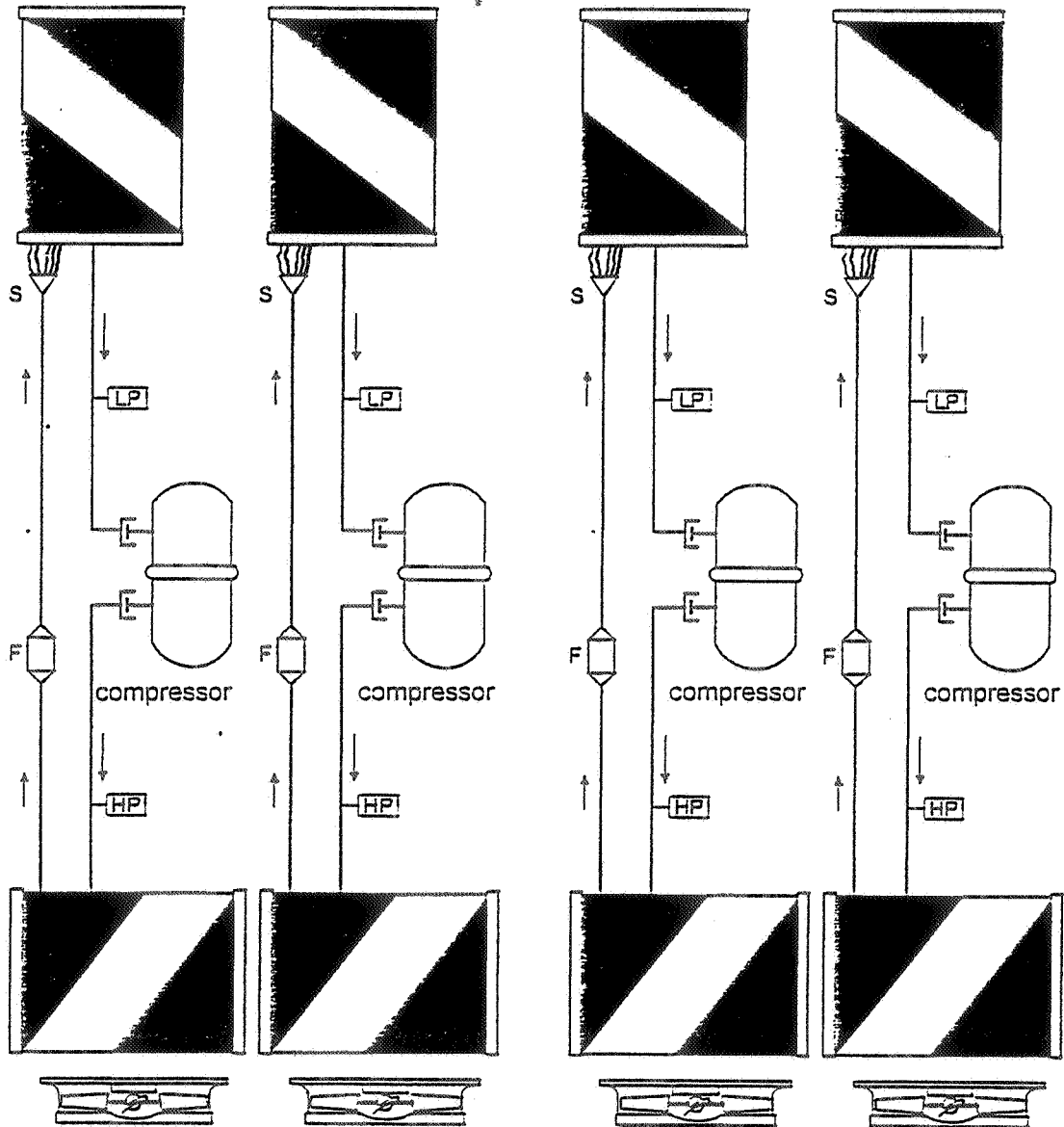
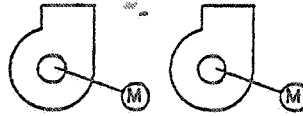

- F = Filter droger
- S = Expansie systeem
- LP = Lage druk pressostaat
- HP = Hoge druk pressostaat

KOELTECHNISCH SCHEMA UCT-B 34Q-40Q-50Q-60Q

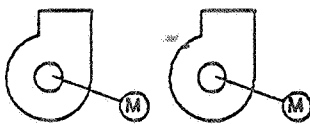
ventilatoren binnenunit 

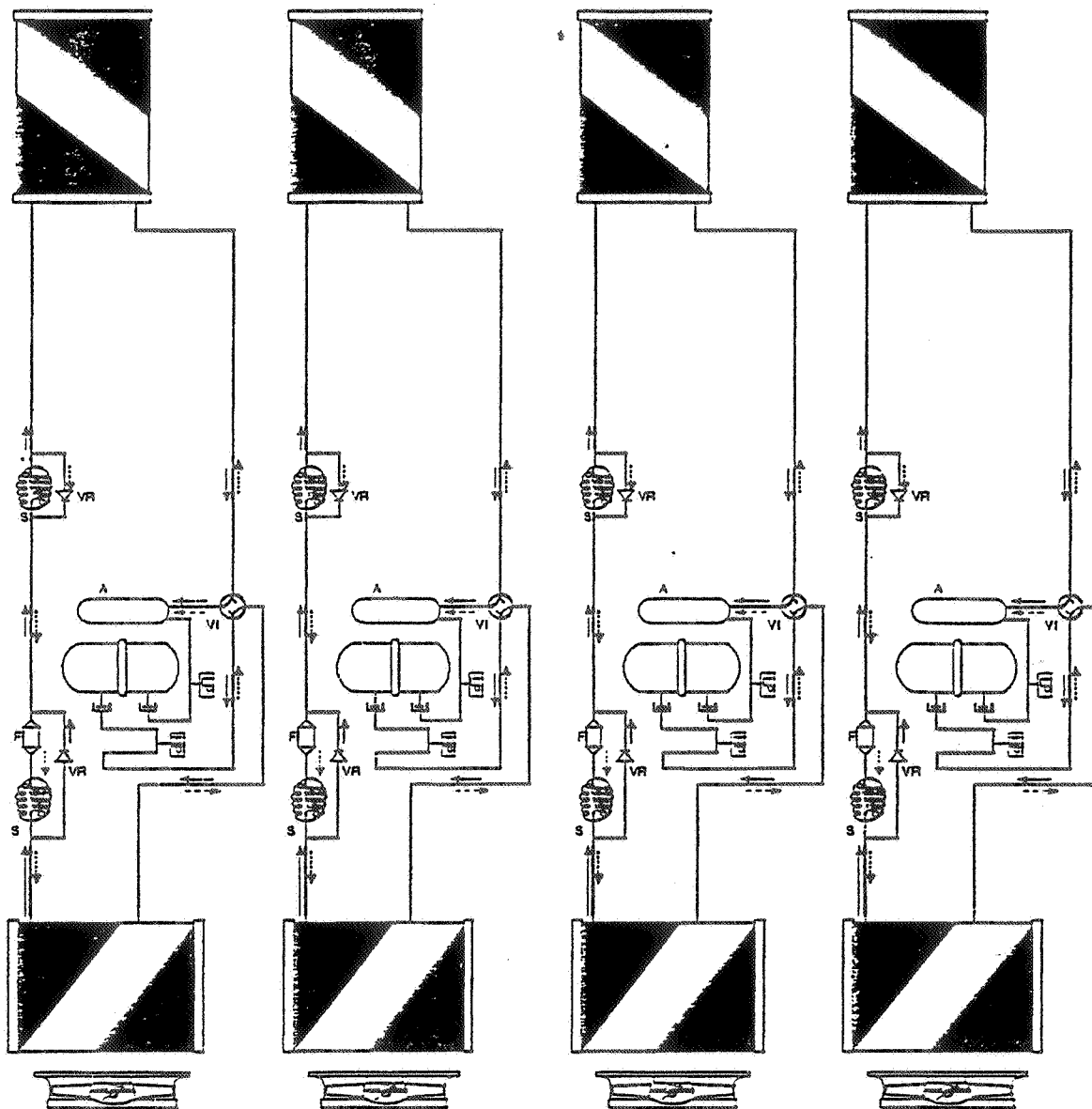

- F = Filter droger
- S = Expansie systeem
- LP = Lage druk pressostaat
- HP = Hoge druk pressostaat
- VI = Vierweg klep
- A = Vloeistofafscheider
- VR = Terugslagklep

MONTAGE

RUIMTE TEN BEHOEVE VAN SERVICE

Er moet voldoende ruimte om de unit aanwezig zijn om een goede luchtaanvoer en luchtafvoer te waarborgen maar ook moet er voldoende ruimte zijn voor service aan de machine.

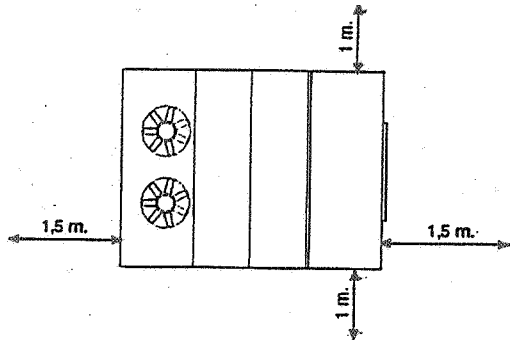

CONNECTIE VAN DE WATERAFVOER

De wateraansluiting aan de machine zijn van ijzer met een diameter van 44mm (ext.). De connectie moet met een sifon gemaakt worden. De pijp moet op afschot gelegd worden (2%).

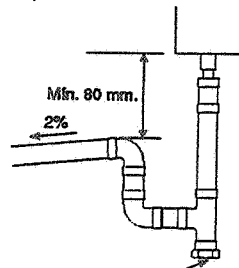

REGELING VAN DE LUCHTHOEVEELHEID VAN DE VENTILATOREN

De ventilator heeft een poolie waarmee de luchthoeveelheid gevarieerd kan worden zoals vermeld in de technische documentatie van de ventilatoren. (pagina 17 / 18 / 19)

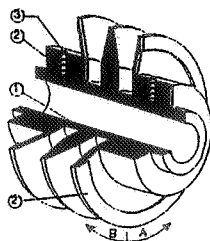

- 1= vaste deel
- 2= beweegbaar deel
- 3= fixatie schroef

Om de hoeveelheid lucht te verhogen moet het beweegbare deel gedraaid worden in de richting van B
Om de hoeveelheid lucht te verlagen moet het beweegbare deel gedraaid worden in de richting van A

Verstellen van de riemspanning van de overbrenging

stelschroef voor de riemspanning

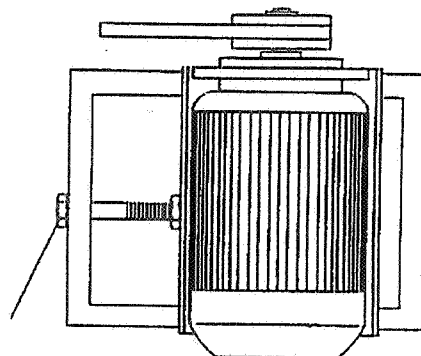

ONDERHOUD

ONDERHOUD AAN DE ROOF-TOP

Algemeen



Werkzaamheden aan het koudemiddelcircuit mogen alleen door daartoe opgeleid en gecertificeerd personeel worden uitgevoerd. Voor het onderhoud kan gebruik worden gemaakt van de serviceorganisatie van Stork Refac. die hiervoor een onderhoudscontract kan aanbieden.

Druk-/vacuumeercertificaat, instructiekaart en logboek dienen bij de koelmachine aanwezig te zijn. Een identificatieplaat met specifieke gegevens is op de machine geplakt. Indien u afwijkingen constateert dient u dit direct te melden aan onze serviceorganisatie.



LET OP! Bij alle handelingen aan elektrische apparatuur moet de machine uit en vergrendeld zijn!

- De warmtewisselaars.

Deze dient periodiek gecontroleerd te worden op zichtbare vervuiling, en zonodig zorgvuldig afgespoten te worden met water of lucht.

Reinigen met behulp van een staalborstel wordt ten strengste afgeraden. In verband met gevaar voor beschadiging van de lamellen adviseert Stork Refac het reinigen door specialisten te laten uitvoeren.

Controleer de toestand van het lamellenblok (vuil, lekkage, corrosie, belemmeringen)

Reinig zonodig luchtinlaatzijde lamellenblok (met zachte borstel)

Controleer opstelling op goede luchtstroom

(valwinden, dooe hoek, kortsluiting, aanzuig rookgassen)

Controleer of de bevestigingsbouten vastzitten

PREVENTIEF ONDERHOUD	M	J
1 Controleer of de waterafvoer niet geblokkeerd is	•	
2 Controleer de thermische isolatie		•
3 Controleer de trillingsdempers		•
4 Schoonmaken van de condensors		•
5 Schoonmaken van de verdamper		•
6 Controleer of de ventilator vrij draait	•	
7 Controleer de spanning op de riem van de ventilator overbrenging	•	
8 Maak de luchtfilters schoon of vervang ze	•	
9 Controleer het olieniveau van de compressoren		•
10 Controleer de drukken en temperaturen in het koeltechnisch circuit.		•
11 Controleer de elektrische connectie		•
12 Controleer de beveiligingen		•
13 Controleer de stroom van iedere fase		•

J = ieder jaar

M = iedere maand