



Руководство по установке и эксплуатации

Воздушно-тепловые завесы

Модели:

JRM-1209SJ-D/Y-6

JRM-1212SJ-D/Y-8

JRM-1215SJ-D/Y-10

JRM-1209SJ-3D/Y-6

JRM-1212SJ-3D/Y-8

JRM-1215SJ-3D/Y-10

Благодарим Вас за выбор воздушной завесы «JAX».
Пожалуйста, внимательно прочитайте эту инструкцию.

Условное обозначение

JRM XX 09 SJ D 3D / Y

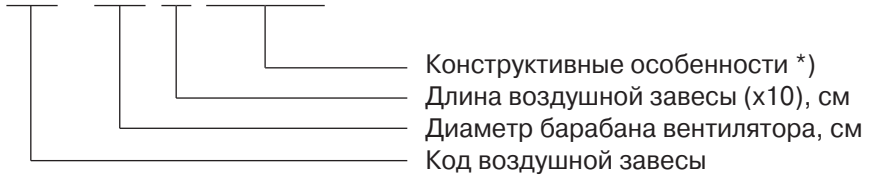

*) Конструктивные особенности:

Y – дистанционное управление.

D – нагрев электрическими нагревателями с напряжением 220В – 230В.

3D – нагрев электрическими нагревателями с напряжением 380В – 400В.

J – высоконапорная

1 ОБЛАСТЬ ПРИМЕНЕНИЯ

Воздушно-тепловая завеса (далее, завеса) предназначена для разделения воздушных зон с разной температурой путем создания в вертикальной плоскости направленного воздушного потока, препятствующего проникновению холодного наружного воздуха внутрь помещения через открытые дверные проемы.

При выключении нагревательных элементов с пульта управления завеса может применяться для защиты кондиционируемых помещений и холодильных камер от проникновения теплого воздуха, пыли, насекомых и т.п.

Для большей эффективности тепловая завеса (или группа) должна перекрывать всю ширину дверного проема.

Завеса может управляться инфракрасным дистанционным пультом. Высота установки завесы до 3,5 м.

2 МЕРЫ БЕЗОПАСНОСТИ

2.1 При установке и эксплуатации завесы необходимо соблюдать общие правила электробезопасности при пользовании электроприборами.

2.2 Аппарат не должен располагаться вблизи легковоспламеняющихся материалов. Не допускается устанавливать завесы в местах с повышенным содержанием в воздухе, дыма, пыли, паров кислот, щелочей, горючих агрессивных веществ, а также смол, технических волокон.

2.3 Во избежание перегрева и возможного возгорания не допускается перекрывать входное и выходное воздушные отверстия, накрывать завесу, класть на завесу различные предметы.

2.4 При срабатывании аварийного термopредохранителя необходимо выяснить причины, вызвавшие срабатывание, устранить их и только после этого осуществить повторное включение завесы.

2.5 Запрещается эксплуатация завесы без заземления и в отсутствие персонала.

2.6 Запрещается проводить работы по обслуживанию на работающей завесе.

2.7 В случае прекращения эксплуатации завеса должна быть обесточена.

3 ТЕХНИЧЕСКИЕ ХАРАКТЕРИСТИКИ

3.1 Технические характеристики в соответствии с таблицей 3.1

Таблица 3.1

Модель завесы	JRM1209SJ D/Y (JRM1209SJ 3D/Y)	JRM1212SJ D/Y (JRM1212SJ 3D/Y)	JRM1215SJ D/Y (JRM1215SJ 3D/Y)	JRM1215SJ D/Y** (JRM1215SJ 3D/Y)**	JRM1215SJ D/Y** (JRM1215SJ 3D/Y)**	JRM1212SJ -3D/Y**
Режим мощности нагрева, кВт	6	8	10	12	**	**
Источник питания, В/Гц	~220(380) /50					380/50
Расход воздуха (м³/ч)	970/1230	1480/1850	1850/2350	1850/2350	1850/2350	700/1000
Максимальный подогрев воздуха при мин. расходе, не менее, °С	18,4	16	16	19,3	27	30
Скорость воздуха на выходе из решетки, не менее, м/с	7,5 / 9,5					5 / 7
Рекомендуемая высота установки, не более, м	3,5					
Габаритные размеры, мм						
- длина	900	1200	1500	1500	1500	1200
- ширина	218	218	218	218	218	218
- высота	260	260	260	260	260	260
Степень защиты	IP20					
Класс защиты от поражения электротоком	1					
Мощность двигателя, Вт	120	160	180	180	180	160
Уровень звукового давления, не более, дБ(А)	58	59	60	60	60	59
Вес, кг	20	24	28	30	30	25

4 УСТРОЙСТВО И ПРИНЦИП РАБОТЫ

4.1 Завеса представляет собой устройство, в металлическом корпусе которого установлен вентилятор барабанного типа с электродвигателем и нагревательный элемент типа PTC (рис. 1).



Рис. 1 – Устройство тепловой завесы

При вращении барабана (поз. 2) воздух засасывается через лицевую панель (поз. 4), нагревается элементом PTC (поз. 3) и нагнетается через выходную решетку (поз. 6), создавая направленный воздушный поток.

4.2 В завесе установлены саморегулирующие нагревательные элементы PTC. При нагреве элементов PTC повышается их сопротивление, следовательно, сила тока уменьшается – элементы автоматически перестают нагреваться. Элементы охлаждаются, отдавая тепло проходящему через них воздушному потоку, при этом увеличивается потребляемая мощность – элементы нагреваются.

Таким образом предотвращается перегрев нагревателей и корпуса.

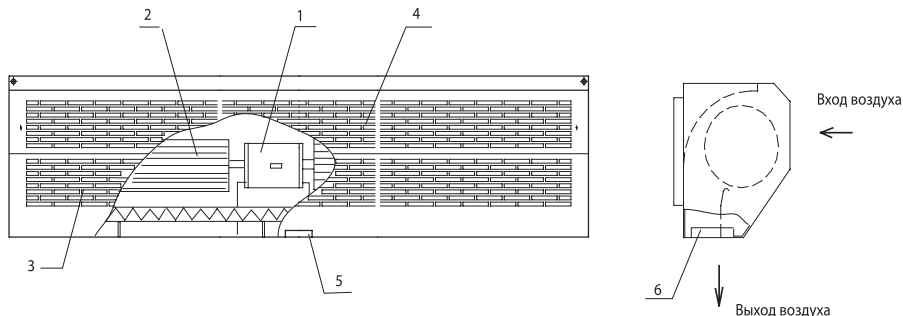
Кроме того, завеса дополнительно снабжена устройством аварийного отключения нагревательных элементов (термопредохранитель с самовозвратом) в случае перегрева корпуса.

5 РЕЖИМЫ РАБОТЫ И УПРАВЛЕНИЕ ЗАВЕСОЙ

5.1 Завеса имеет режимы работы:

«COOL-Hi» – вентиляция высокая скоростью вращения вентилятора

«COOL-Lo» – вентиляция с низкой скоростью вращения вентилятора

«HEAT-Hi» – нагрев с высокой скоростью вращения вентилятора

«HEAT-Lo» – нагрев с низкой скоростью вращения вентилятора

5.2 Занеса управляется при помощи инфракрасного дистанционного пульта управления (рис.2) или же при помощи кнопки ON/OFF на панели занесы (Рис. 3).



Рис. 2 – Инфракрасный дистанционный пульт управления



Рис. 3 – Панель управления на занесе

5.3 Управление с дистанционного инфракрасного пульта

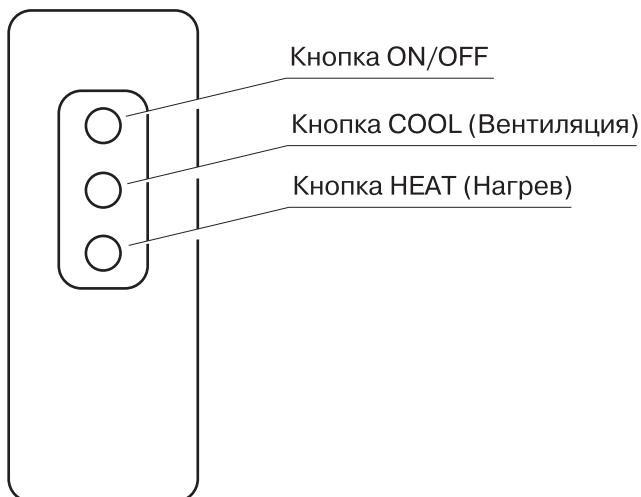
5.3.1 Когда завеса находится в выключенном состоянии, нажатием кнопки ON/OFF на пульте завеса включится в режим «COOL-Hi» – вентиляция с высокой скоростью вращения барабана. На завесе загорается зеленая лампочка индикатора Hi.

5.3.2 Нажатием кнопки COOL завеса переключится в режим «COOL-Lo» – вентиляция с низкой скоростью вращения барабана, при этом горит зеленая лампочка индикатора Lo. Повторное нажатие кнопки переключит завесу в режим «COOL-Hi».

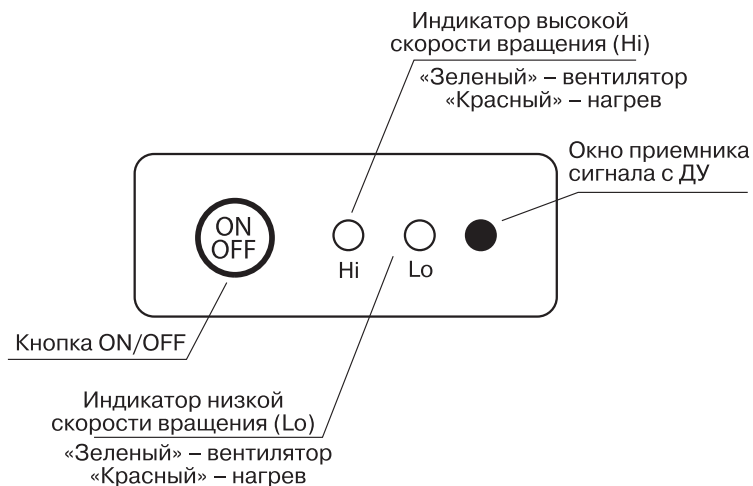
5.3.3 Нажатием кнопки HEAT завеса включится в режим нагрева с высокой скоростью вращения «HEAT-Hi» – загорается красная лампочка индикатора Hi. При повторном нажатии кнопки HEAT завеса начнет работу в режиме «HEAT-Lo» – загорается красная лампочка индикатора Lo.

5.4 Управление кнопкой ON/OFF на панели завесы (см. рис.3)

5.4.1 Когда завеса находится в выключенном состоянии, нажатием кнопки ON/OFF на панели включится в режим «COOL-Hi» – вентиляция с высокой скоростью вращения барабана. На завесе загорается зеленая лампочка индикатора Hi.

5.4.2 Каждое нажатие кнопки ON/OFF переключает завесу в режимы в следующей последовательности:



5.4.3 Индикация светодиодов соответствует индикации при управлении завесы с дистанционного пульта.

Внимание! С целью предотвращения перегрева нагревательных элементов после выключения завесы кнопкой ON/OFF из режима нагрева вентилятор вращается с низкой скоростью еще в течении 3–4 мин. При этом мигает зеленая лампочка индикатора Lo.

6 УСЛОВИЯ ЭКСПЛУАТАЦИИ

- 6.1 Температура окружающего воздуха, $-40^{\circ}\text{C} \dots +40^{\circ}\text{C}$
- 6.2 Относительная влажность воздуха при температуре 20°C , не более 80%
- 6.3 Содержание пыли и других примесей в воздухе, не более 10 мг/м^3 .

7 УСТАНОВКА И ПОДКЛЮЧЕНИЕ

7.1 Требования по установке

7.1.1 Завесы устанавливаются как горизонтально над проемом, так и вертикально сбоку от проема.

Горизонтально – как можно ближе к верхней стороне проема, при этом расстояние между верхней стенкой корпуса завесы и потолком должно быть не менее 100 мм.

7.1.2 Габаритные и установочные размеры в соответствии с рис. 4.



Рис. 4 – Габаритные и установочные размеры

Model	A	B	C	D	E	F	G	H	I	J
JRM-1209SJ – D/Y, 3 D/Y	900	30	290	560	-	52	145	260	218	128
JRM-1212SJ – D/Y, 3 D/Y	1200		430	270	430					
JRM-1215SJ – D/Y, 3 D/Y	1500		569	270	569					

7.1.3 Завеса должна устанавливаться на стене, способной выдержать ее вес.

7.1.4 Рекомендуемая высота установки не более 3,5 м.

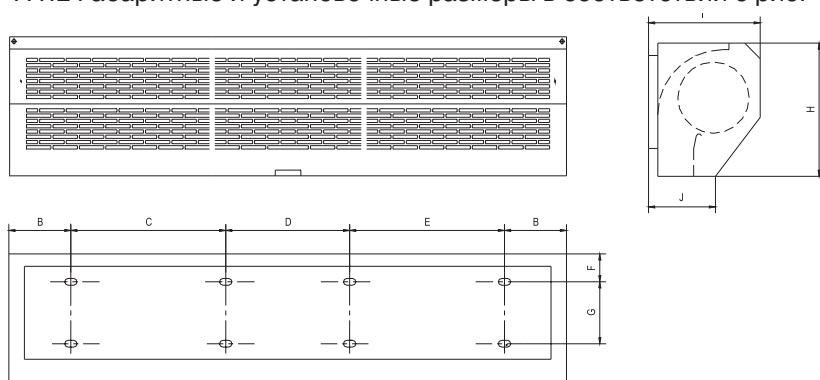
7.1.5 При установке нескольких завес над одним проемом, расстояние между ними должно быть 20–40 мм (Рис. 5).



Рис. 5 – Установка нескольких завес в ряд

7.1.6 Для крепления завесы к потолку необходимо использовать специальные кронштейны.

7.2 Порядок установки

а) Открутите винты и снимите монтажную панель рис. 6.

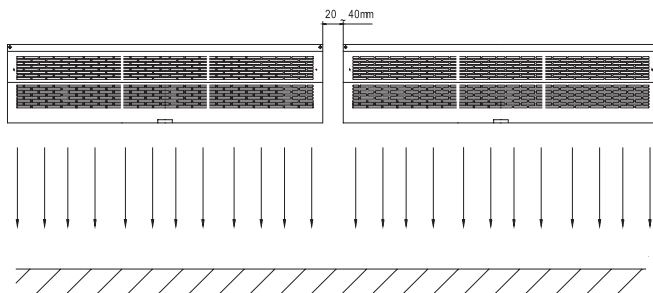

Рис. 6 – Снятие монтажной панели

- б) Сделайте разметку на стене в соответствии отверстиями на монтажной панели крепления.
- в) Просверлите отверстия и установите в стену дюбели.
- г) При помощи винтов дюбелей закрепите панель на стене.
- д) Установите завесу на панели в соответствии с рисунком 7.

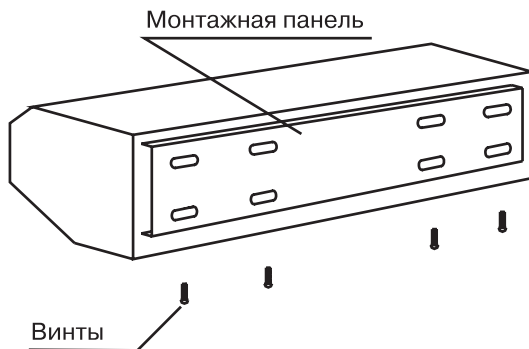

Рис.7 - Установка завесы на панели

7.3 При установке завесы на потолке используются специально изготовленные кронштейны (приобретаются потребителем) (Рис.8).
 Размеры С, D, Е в соответствии с п. 7.1.2. настоящего руководства.

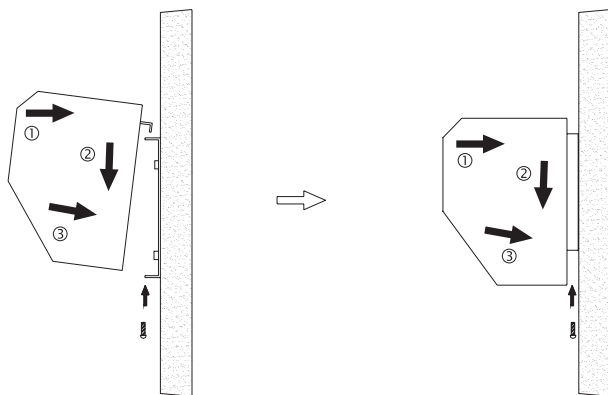

Рис. 8 – Крепление завесы к потолку

7.4 Завеса также может быть установлена за подвесным потолком (см. рис. 9). Для этого необходимы воздуховоды (приобретаются потребителем).

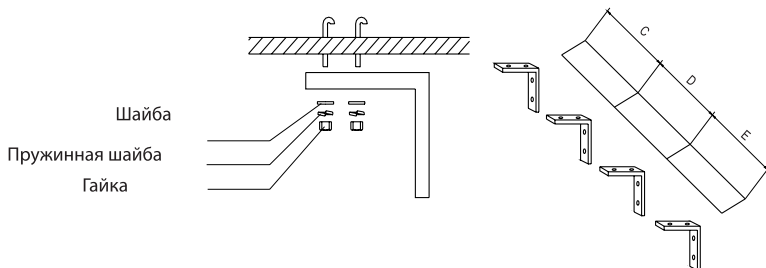

Рис. 9 – Установка завесы за подвесным потолком

7.5 Требования по подключению

7.5.1 Подключение должно осуществляться квалифицированным электриком в соответствии с существующими нормами.

7.5.2 Подключение к сети осуществляется через автоматический выключатель с рабочим ходом не менее 3 мм и кабелем с сечением жилы не менее указанного в таблице.

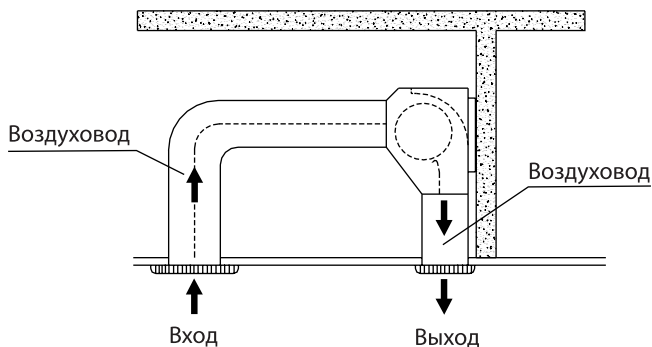
Параметры	Напряжение, В/ 50 Гц													
	220							380						
Мощность завесы на обогрев, кВт	3	4	5	6	8	10	14	3	4	5	6	8	10	14
Сечение жилы кабеля, мм ²	1,5	2,5	2,5	4,0	6,0	10	10	1,0	1,0	1,0	1,5	2,5	2,5	4,0

8 ТРАНСПОРТИРОВКА И ХРАНЕНИЕ

8.1 Завесы в упаковке транспортируются всеми видами крытого транспорта при t от -40°C до $+50^{\circ}\text{C}$ и относительной влажности 80% (при 20°C) с исключением ударов и перемещений внутри транспортного средства.

8.2 Завесы должны храниться в упаковке изготовителя в помещении от -40°C до $+50^{\circ}\text{C}$ и среднемесячной относительной влажности 80% (при 20°C).

Внимание! После транспортирования или хранения завесы при отрицательных температурах, следует выдержать завесу в помещении, где предполагается ее эксплуатация, без включения в сеть не менее 2 часов.

Уважаемый покупатель!

«JAX» выражает Вам благодарность за оказанное доверие. Продукция компании «JAX» по праву признана одной из самых надежных и качественных в мире, и неудивительно, что покупатели из самых разных стран отдают предпочтение оборудованию этой торговой марки. Весь спектр продукции «JAX» создан на базе новейших научно-технических достижений с применением высоких технологий и самых современных разработок.

«JAX» устанавливает официальный гарантийный срок на свою продукцию – 12 месяцев при условии соблюдения правил эксплуатации.

Воздушные завесы «JAX»:

- адаптированы к российским условиям;
- полностью отвечают европейским требованиям безопасности;

Если у Вас возникнут какие-либо проблемы, настоятельно рекомендуем Вам обращаться к Фирме-продавцу «JAX», адрес и телефон которой указан в данном гарантийном талоне. В этом случае Вам в кратчайшие сроки окажут квалифицированную помощь.

Во избежание недоразумений убедительно просим Вас внимательно изучить инструкцию и условия гарантийных обязательств, проверить правильность заполнения гарантийного талона.

«JAX» оставляет за собой право отказать в гарантийном обслуживании изделия в случае несоблюдения изложенных ниже условий.

Условия гарантийных обязательств

1. Гарантийный талон действителен только при наличии правильно и четко указанных: модели, серийного номера изделия, даты продажи, четких печатей фирмы-продавца, подписи покупателя. При нарушении этих условий, а также в случае, когда данные, указанные в гарантийном талоне изменены, стерты или переписаны, талон признается недействительным.

2. Изготовитель обеспечивает устранение недостатков (дефектов) изделия, возникших по вине Изготовителя.

3. Изготовитель не несет гарантийные обязательства и не производит гарантийный ремонт изделия в следующих случаях:

а) в случае нарушения правил и условий эксплуатации, установки изделия, изложенных в инструкции по эксплуатации;

б) если изделие имеет следы постороннего вмешательства или была попытка ремонта не авторизованным дилером или сервисным центром;

в) если дефект вызван изменением конструкции или схемы изделия, не предусмотренным Изготовителем;

г) если дефект вызван действием непреодолимых сил, несчастными случаями, умышленными или неосторожными действиями потребителя или третьих лиц;

д) если обнаружены повреждения, вызванные попаданием внутрь изделия посторонних предметов, веществ, насекомых и грызунов.

4. Гарантийные обязательства не распространяются на следующие недостатки изделия:

а) механические повреждения, возникшие после передачи товара потребителю;

б) подключение в сеть с напряжением, отличным от указанного в инструкции, либо на изделия;

в) повреждения, вызванные использованием нестандартных и/или некачественных расходных материалов, принадлежностей, запасных частей.

5. Настройка и установка (сборка, подключение и т. п.) изделия, описанные в документации, прилагаемой к нему, должны быть выполнены квалифицированным специалистом.

6. Гарантия распространяется только на изделия, поставляемые в Россию официальными дистрибьюторами «JAX».

7. «JAX» снимает с себя ответственность за возможный вред, прямо или косвенно нанесенный продукцией «JAX», людям, домашним животным, имуществу в случае, если это произошло в результате несоблюдения правил и условий эксплуатации, установки изделия, умышленных или неосторожных действий потребителя или третьих лиц.

Внимание!

Пожалуйста, потребуйте от Продавца полностью заполнить гарантийный талон и отрывные талоны. Заполняется Фирмой-продавцом

Изделие/Модель

Серийный номер

Дата продажи

Фирма-продавец

Адрес фирмы

Телефон фирмы

Исправное изделие в полном комплекте, с инструкцией по эксплуатации получил; с условиями гарантии ознакомлен и согласен:

Подпись покупателя

Штамп Продавца

Отрывные купоны к гарантийному талону

Изделие/модель _____
Серийный № _____
Дата поступления в ремонт _____
Дата выполнения ремонта _____
Особые отметки _____

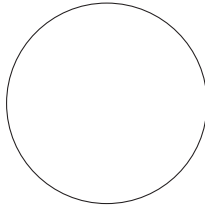

Б



Отрывной талон Б

Изделие/модель _____
Серийный № _____
Продавец _____

Заполняется Фирмой-продавцом

Дата поступления в ремонт _____
Дата выполнения ремонта _____
№ заказа _____
Дефект _____
Мастер _____

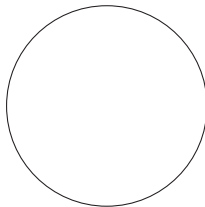

Изделие/модель _____
Серийный № _____
Дата поступления в ремонт _____
Дата выполнения ремонта _____
Особые отметки _____

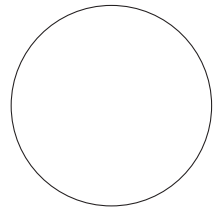

А



Отрывной талон А

Изделие/модель _____
Серийный № _____
Продавец _____

Заполняется Фирмой-продавцом

Дата поступления в ремонт _____
Дата выполнения ремонта _____
№ заказа _____
Дефект _____
Мастер _____

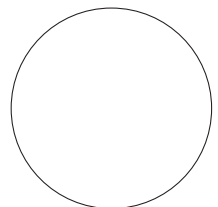

Ваш региональный представитель

Suite 703, 7th Fl., 280 George Street,
Sydney, NSW 2000, Australia