

**РУКОВОДСТВО ПО ЭКСПЛУАТАЦИИ
INSTRUCTION MANUAL
ПАЙДАЛАНУ ЖӨНІНДЕГІ НҰСҚАУЛЫҚ**

RU	ЭЛЕКТРИЧЕСКИЙ МАСЛОНАПОЛНЕННЫЙ РАДИАТОР	2
ENG	ELECTRIC OIL-FILLED RADIATOR	10
KZ	МАЙ ТОЛТЫРЫЛҒАН ЭЛЕКТР РАДИАТОРЫ	17

Модели:

- H-NO-21-05-UI3343**
- H-NO-21-07-UI3345**
- H-NO-21-09-UI3346**
- H-NO-21-11-UI3347**



Уважаемый покупатель!

Благодарим Вас за удачный выбор и приобретение электрического масляного радиатора. Он прослужит Вам долго.

1. ВАЖНАЯ ИНФОРМАЦИЯ

Просим внимательно ознакомиться с руководством по эксплуатации перед использованием прибора. В данном руководстве по эксплуатации содержится важная информация, касающаяся Вашей безопасности, а также рекомендации по правильному использованию прибора и уходу за ним. Сохраните руководство по эксплуатации вместе с гарантийным талоном, кассовым чеком, по возможности, картонной коробкой и упаковочным материалом. В данном руководстве по эксплуатации описываются разные виды данного типа устройства. Приобретенный Вами прибор может несколько отличаться от описанного в руководстве, что не влияет на способы использования и эксплуатации. Производитель оставляет за собой право без дополнительного уведомления вносить незначительные изменения в конструкцию изделия, кардинально не влияющие на его безопасность, работоспособность и функциональность. В тексте и цифровых обозначениях данной инструкции могут быть допущены опечатки.

ВНИМАНИЕ!

Важные меры предосторожности и инструкции, содержащиеся в данном руководстве, не включают всех возможных режимов и ситуаций, которые могут встречаться. Изготовитель не несет ответственности в случае повреждения прибора или его отдельных частей во время транспортировки, в результате неправильной установки, в результате колебаний напряжения, а также в случае, если какая-либо часть прибора была изменена или модифицирована.

ПРИМЕЧАНИЕ

На изделии присутствует этикетка, на которой указаны все необходимые технические данные и другая полезная информация о приборе. Используйте прибор только по назначению, указанному в данном руководстве.

2. МЕРЫ ПРЕДОСТОРОЖНОСТИ

При использовании масляного радиатора, необходимо соблюдать ряд мер предосторожности, для снижения риска пожара, поражения электрическим током и травмирования людей. Неправильная эксплуатация в силу игнорирования мер предосторожности может привести к причинению вреда здоровью пользователя и других людей, а также нанесению ущерба их имуществу.

- Внимательно прочитайте данную инструкцию перед эксплуатацией прибора во избежание поломок при использовании.
- Перед первоначальным включением проверьте, соответствуют ли технические характеристики, указанные на изделии параметрам электросети.
- Необходимо соблюдать крайнюю осторожность, когда рядом с работающим радиатором играют дети, и всегда, когда радиатор работает без присмотра. Дети должны находиться под присмотром для недопущения игр с прибором.
- Всегда отключайте устройство от электросети перед сборкой, разборкой и очисткой, или если Вы его не используете.

- Не включайте радиатор, если его сетевой шнур или вилка имеют повреждения. При повреждении шнура питания его замену, во избежание опасности, должны производить изготовитель, сервисная служба или подобный квалифицированный персонал.
- Не использовать вне помещений или в условиях повышенной влажности.
- Не использовать данный обогреватель вблизи ванны, душа или плавательного бассейна.
- Не прокладываете сетевой шнур радиатора под ковровыми покрытиями и не прижимайте его предметами мебели. Прокладываете сетевой шнур так, чтобы об него невозможно было споткнуться.
- Для отключения радиатора используйте выключатель питания. Не включайте и не отключайте устройство посредством подключения или отключения электрического питания.
- Не просовывайте пальцы и исключите попадание посторонних предметов в какие-либо вентиляционные или вытяжные отверстия, так как это может привести к поражению электрическим током или повреждению радиатора.
- Для предотвращения возможного пожара не загромождайте ничем воздухозаборные и вытяжные отверстия. Не вешайте и не сушите вещи на радиаторе! Не используйте радиатор на мягких поверхностях, например, на кровати, где отверстия могут быть заблокированы. Используйте радиатор только на ровной сухой поверхности.
- Радиатор содержит внутри горячие компоненты. Не используйте радиатор в местах использования или хранения бензина, краски или других легковоспламеняющихся жидкостей.
- Использовать только в бытовых целях согласно данному Руководству по эксплуатации. Любое другое использование, не рекомендуемое изготовителем, может привести к пожару, поражению электрическим током или травмированию людей. Прибор не предназначен для промышленного применения.
- Во избежание перегрева и риска возникновения пожара, а также повреждения внутренней электрической сети, не изменяйте длину сетевого шнура и не подключайте устройство через электрические удлинители. Однако при необходимости можно использовать удлинитель, который должен быть рассчитан на минимальную мощность прибора.
- Устанавливайте и эксплуатируйте прибор в строго вертикальном положении. Запрещено эксплуатировать прибор в горизонтальном или наклонном положениях.
- Прибор не предназначен для использования лицами (включая детей) с пониженными физическими, сенсорными или умственными способностями или при отсутствии у них жизненного опыта или знаний, если они не находятся под присмотром или не проинструктированы об использовании прибора лицом, ответственным за их безопасность.
- Этот прибор может использоваться детьми в возрасте от 8 лет и старше, а также лицами с ограниченными физическими, сенсорными или умственными способностями, если они прошли контроль или инструктаж по безопасному использованию прибора и, если они понимают связанные с этим опасности.
- Чистка и техническое обслуживание прибора не должны производиться детьми без присмотра.
- Детей в возрасте до 3 лет следует держать подальше от прибора, если они не находятся под постоянным наблюдением.
- Дети в возрасте от 3 до 8 лет могут включать / выключать прибор только при условии, что он был размещен или установлен в нормальном рабочем положении, и дети находятся под наблюдением или проинструктированы относительно безопасного использования прибора и понимают связанные с ним опасности. Детям в возрасте от 3 до 8 лет запрещается включать в сеть, регулировать и чистить прибор или выполнять техническое обслуживание прибора.
- **ВНИМАНИЕ!** Некоторые части данного прибора могут сильно нагреваться и вызывать ожоги. Особое внимание следует уделять детям и уязвимым людям.

Чтобы избежать ожогов, не прикасайтесь руками и другими частями тела к горячим поверхностям прибора. Располагайте радиатор на расстоянии не менее 0,9 м от мебели, подушек, постельных принадлежностей, бумаги, одежды, штор и других горючих предметов и материалов. Дайте радиатору остыть, прежде чем перемещать его. Для перемещения радиатора используйте встроенную ручку.

- Следите, чтобы шнур питания не касался острых кромок и горячих поверхностей.
- Если изделие некоторое время находилось при температуре ниже 0°C, перед включением его следует выдерживать в комнатных условиях не менее 2 часов.
- Не пытайтесь самостоятельно ремонтировать прибор или заменять какие-либо детали. При обнаружении неполадок обращайтесь в ближайший Сервисный центр.
- Не используйте принадлежности, не входящие в комплект поставки.
- При отключении прибора от электросети не тяните за шнур питания, беритесь за вилку. Не перекручивайте и ни на что не наматывайте его.
- **ВНИМАНИЕ! НЕ НАКРЫВАЙТЕ ПРИБОР**, когда он работает. Не сушите на нем одежду и любые другие ткани и материалы. Это может привести к его перегреву, выходу из строя или причинить значительный ущерб Вам и/или Вашему имуществу. Производитель рассматривает данный вид поломки как не гарантийный случай.
- Данный обогреватель заполнен определенным количеством специального масла. Ремонт, требующий вскрытия масляного контейнера, должен выполняться только изготовителем или его уполномоченным по сервисному обслуживанию, к которому следует обращаться в случае утечки масла.
- При утилизации обогревателя следовать нормативным требованиям, касающимся утилизации масла.
- Запрещено устанавливать прибор непосредственно рядом или под электрической розеткой или под проведенным электрическим кабелем. Это может привести к их перегреву, что создаст аварийную ситуацию.
- Расшифровка пиктограмм:



Осторожно! Горячая поверхность



Внимание! Не накрывать

3. НАЗНАЧЕНИЕ ПРИБОРА

Электрический маслонаполненный радиатор предназначен для основного или дополнительного обогрева воздуха и создания комфортной атмосферы в помещении в холодное время года (ранняя весна, осень, зима). Радиатор очень удобен в использовании, прост в установке, а также обладает повышенной теплоотдачей и эффективным распределением воздушного потока.

4. РАБОЧИЕ ХАРАКТЕРИСТИКИ

Технические характеристики

Технические характеристики прибора приведены в таблице 1.

Таблица 1

Наименование	Ед. изм.	H-HO-21-05-UI3343	H-HO-21-07-UI3345	H-HO-21-09-UI3346	H-HO-21-11-UI3347
Номинальная потребляемая мощность	Вт	1000	1500	2000	2500
Режимы мощности	Вт	400/600/1000	600/900/1500	800/1200/2000	1000/1500/2500
Параметры электропитания	В/Гц	220-240~/50	220-240~/50	220-240~/50	220-240~/50
Номинальная сила тока	А	4.3	6.5	8.7	10.9
Количество секций	-	5	7	9	11
Площадь обогрева	м ²	10-13	15 – 18	20 -23	25 – 28
Вес нетто	кг	5	7	9	11
Размеры прибора	мм	240x640x270	240x640x350	240x640x430	240x640x510
Класс электрозащиты	-	Class I	Class I	Class I	Class I

5. ОПИСАНИЕ ПРИБОРА



Рисунок 1*

Изображение приведено в качестве справочной информации и может отличаться от реального прибора

1. Ручка для переноски
2. Регулировочный термостат
3. Включение/выключение прибора, выбор рабочей мощности
4. Индикатор работы прибора
5. Отсек для хранения шнура электропитания
6. Шнур электропитания
7. Ножки с роликами

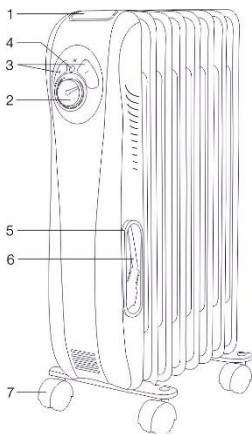

Рисунок 2*

1. Регулировочный термостат
2. Клавиши выбора режима работы:
I – включение обогревателя, выбор низкой мощности
II – включение обогревателя, выбор средней мощности
I+II – выбор высокой мощности
3. Индикатор работы прибора

6. КОМПЛЕКТ ПОСТАВКИ

1. Маслонаполненный радиатор – 1 шт.
2. Роликовые колеса, в сборе – 2 шт.
3. U-образная скоба - 2 шт.
4. Барашковая гайка - 1 комплект
5. Руководство по эксплуатации – 1 шт.
6. Гарантийный талон – 1 шт.

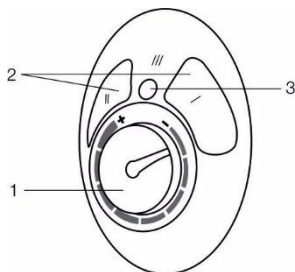
7. СБОРКА И УСТАНОВКА

1. Выньте радиатор и роликовые колёса из упаковки и удалите весь упаковочный материал.
2. Переверните радиатор вверх дном на коврик или мягкой поверхности, чтобы не повредить лакокрасочное покрытие.
3. Закрепите пластины колёс на нижнюю часть секций радиатора, при помощи прилагаемых U-образных скоб и барашковых гаек, пропустив U-образную скобу под соединительный межсекционный элемент и соединив скобу с пластиной колес.
4. Затяните барашковую гайку с одной стороны и барашковую гайку с другой стороны в выступах струбины.
5. Переверните радиатор обратно и поставьте вертикально.



Рисунок 3



Рисунок 4

ВНИМАНИЕ!

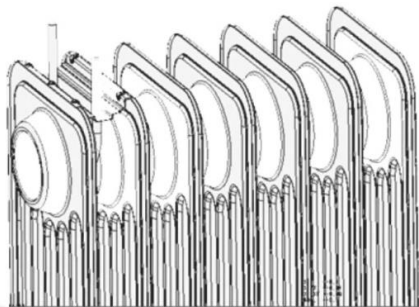
1. Включайте и эксплуатируйте прибор только в вертикальном положении (с колесиками внизу, органами управления вверх). Любое другое положение создает опасную ситуацию и приведет к выходу из строя маслонаполненного радиатора или прочего имущества и будет рассматриваться как негарантийный случай.
2. Не включайте радиатор, если роликовые колеса не установлены.

8. ЭКСПЛУАТАЦИЯ ПРИБОРА**Включение/выбор рабочей мощности обогревателя**

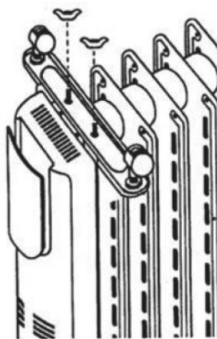
- Для включения прибора поверните нижний регулятор панели управления вправо, выберите желаемую мощность работы прибора.

Установка температуры

- Чтобы установить необходимую температуру нагрева и поддерживать постоянную температуру воздуха в помещении, включите прибор на полную мощность, переведя ручку регулировки термостата в положение «max».
- Когда температура в помещении достигнет комфортного для вас уровня, начните медленно поворачивать ручку регулировки термостата влево, пока не услышите щелчок. Таким образом, прибор запомнит комфортную для вас температуру и будет поддерживать её, автоматически включаясь и выключаясь.

Выключение

- Для выключения обогревателя, верните клавиши «I» и «II» в исходное положение. Прибор выключится.

ВНИМАНИЕ!

Для нормальной работы прибора уровень напряжения в электросети должен быть достаточен в строгом соответствии с указанными на приборе техническими параметрами.

Внимательно изучите техническую наклейку, а также все наклейки со специальными предупреждениями, которые расположены на поверхности прибора.

9. ОБСЛУЖИВАНИЕ

1. Помните, что вы должны регулярно проводить чистку прибора для удаления пыли с поверхности обогревательных секций. Пыль и загрязнения на поверхности прибора отрицательно влияют на эффективность работы прибора, запах горячей пыли может вызывать в некоторых случаях головную боль и тошноту, а также другие негативные последствия для вашего здоровья. Также грязный прибор не может работать 100% эффективно, температурные параметры обогрева помещения могут быть нарушены.

2. Перед проведением профилактических работ по чистке прибора, выключите прибор, отсоедините его от электрической сети (см. «Меры предосторожности») и дайте прибору остыть.

3. Протрите секции прибора и прочие поверхности мягкой, слегка влажной тряпкой/куском ткани. Ткань не должна оставлять ворса на поверхности прибора.

4. Не рекомендуется использовать моющие средства, в том числе средства с абразивными составами.

5. В процессе чистки, пожалуйста, не допускайте повреждения поверхности прибора острыми предметами (жесткая губка, наждачная бумага и т.п.). Царапины на окрашенной поверхности могут привести к образованию ржавчины.

6. Включайте и используйте прибор снова, только выполнив все «Меры предосторожности»; также обязательно убедитесь, что поверхность прибора абсолютно сухая.

ВНИМАНИЕ!

Изменение цвета секций не является дефектом, а служит следствием эксплуатации прибора в помещении с сильно загрязненным воздухом.

10. УСТРАНЕНИЕ НЕИСПРАВНОСТЕЙ

Возможные неисправности и методы их устранения приведены в таблице 2.

Если неисправность не удастся устранить в соответствии с рекомендациями или при возникновении других неисправностей, обратитесь в авторизованный сервисный центр.

Таблица 2

Неисправность	Возможные причины	Устранение
Прибор подключён к электрической сети, выключатель установлен в режим нагрева, но прибор не работает.	Отсутствует электропитание	Проверьте, не отключено ли электропитание от прибора и при необходимости подайте электропитание на прибор
	Обрыв в цепи нагревательного элемента	Обратиться в авторизованный сервисный центр
	Неисправен автоматический выключатель электрической сети	Проверить работоспособность автоматического выключателя электрической сети и при необходимости неисправный

		выключатель заменить
	Неисправен термостат	Обратиться в авторизованный сервисный центр
	Неисправен нагревательный элемент	
	Неисправен ограничитель температуры	
	Обрыв электрического кабеля	Проверить целостность электрического кабеля и при необходимости его замены обратиться в авторизованный сервисный центр
Прибор плохо греет	Низкое напряжение в электросети	Проверить напряжение в электросети
	На термостате установлена низкая температура нагрева помещения	Установите более высокую температуру нагрева помещения на термостате
	Неисправен нагревательный элемент	Обратиться в авторизованный сервисный центр

11. ХРАНЕНИЕ

Удостоверьтесь, что корпус прибора и его нагревательный элемент остыли, прежде чем прибор будет демонтирован и уложен в упаковку для длительного хранения.

Выполните требования раздела ОЧИСТКА И УХОД.

Смотайте шнур питания.

Когда прибор не используется долгое время, храните его в сухом прохладном месте в заводской картонной упаковке.

12. УТИЛИЗАЦИЯ, СРОК СЛУЖБЫ, ГАРАНТИЙНЫЙ СРОК



По окончании срока службы прибора следует провести его утилизацию в соответствии с нормами, правилами и способами, действующими в месте утилизации. Подробную информацию по утилизации прибора Вы можете получить у представителя местного органа власти, предоставив ему полную информацию о приборе.

Изготовитель и уполномоченное им лицо не несут ответственности за исполнение Покупателем требований законодательства по утилизации и способы утилизации прибора, выбранные Покупателем. Срок службы прибора указан в гарантийном талоне. Гарантийный срок на прибор, условия гарантии и гарантийного срока указаны в гарантийном талоне. Гарантийный талон является неотъемлемой частью товаросопроводительной документации, входящей в комплект поставки данного прибора. При отсутствии гарантийного талона в комплекте поставки, требуйте его у Продавца. Гарантийный талон, предоставляемый Продавцом должен соответствовать установленной Изготовителем форме. Изготовитель и уполномоченное лицо изготовителя снимают с себя любую ответственность за возможный вред, прямо или косвенно нанесенный данным прибором людям, животным, имуществу в случае, если это произошло в результате несоблюдения правил и условий эксплуатации, установки прибора, умышленных или неосторожных действий потребителя и/или третьих лиц, а также в случае ситуаций, вызванных природными и/или антропогенными форс-мажорными явлениями.

Dear customer!

We thank you for your wise choice and for a purchase of an oil-filled radiator. It will serve you for a long time.

1. IMPORTANT INFORMATION

Please, read this manual before using the device. This manual contains important information regarding your safety, as well as recommendations concerning the correct use and maintenance of this appliance. Keep this manual together with a warranty card, cash register receipt and, if possible, carton and packaging material. This instruction manual describes different types of this device. The device you purchased may differ slightly from the description in the manual, which does not affect the methods of use and operation. The manufacturer reserves the right to make minor changes to the device without additional notice which is not fundamentally affect its safety, performance and functionality. There may be some misprints in text and digital notations in the present manual.

IMPORTANT!

Important safeguards and descriptions contained in this manual do not include all possible situations that you may experience using the device. The manufacturer is not responsible for damage of the appliance or its parts during transportation, as a result of incorrect installation or voltage fluctuations, as well as when any part of the appliance has been changed or modified.

NOTE

There is a label on the device which has all the necessary technical data and other useful information about the device. Use the appliance only for the purpose specified in this manual.

2. SAFEGUARDS

When using an oil-filled radiator, a number of precautions must be observed, to reduce the risk of fire, electric shock, and personal injury. Improper operation by ignoring the safeguards may result in damage to the health of the user and other people, as well as damage to their property.

- Read these instructions carefully before using the appliance to avoid damage during use.
- Before starting up for the first time, check that the specifications on the product comply with the power supply specifications.
- Extreme care must be taken when children are playing next to a working radiator, and always when the radiator is operating unattended. Children must be supervised to prevent playing with the appliance.
- Always unplug the device before assembling, disassembling and cleaning, or if you are not using it.
- Do not turn on the radiator if its power cord or plug is damaged. If the power cord or plug is damaged, to avoid danger, it must be replaced by the manufacturer, authorized service center, or similar qualified personnel.
- Do not use the device outdoors or in high humidity areas.
- This radiator is not intended for use in bathrooms, laundries, or other similar high humidity rooms. Never place the radiator in places where it may fall into a bathtub or other container of water.
- Do not lay the appliance's power cord under carpets or press it with furniture. Route the power cord so that it was impossible stumble over it.
- To turn off the radiator, use the power switch. Do not turn the device on or off by connecting or disconnecting electrical power cord.
- Do not put your fingers in and prevent foreign objects from getting into any ventilation, air intake or outlet openings, as this may result in electric shock or damage to the device.

- To prevent a possible fire, do not block the air intake and exhaust openings. Do not hang or dry clothes on the radiator! Do not use the radiator on soft surfaces, such as beds, where openings may be blocked. Use the radiator only on a flat, dry surface.
- The radiator contains hot components inside. Do not use the radiator in places where gasoline, paint or other flammable liquids are used or stored.
- Use only for domestic purposes in accordance with this instruction manual. Any other use not recommended by the manufacturer may result in fire, electric shock, or personal injury. The device is not intended for industrial use.
- In order to avoid overheating and the risk of fire, as well as damage to the internal electrical network, do not change the length of the power cord or connect the device through electrical extension cords. However, if necessary, an extension cord can be used, which should be designed for the minimum power of the device.
- Install and operate the appliance in a strictly upright position. It is forbidden to operate the device in horizontal or inclined positions.
- The device is not intended for use by persons (including children) with reduced physical, sensory or mental abilities or in the absence of their life experience or knowledge, unless they are supervised or instructed on the use of the device by the person responsible for their safety.
- This appliance can be used by children aged from 8 years and above and persons with reduced physical, sensory or mental capabilities or lack of experience and knowledge if they have been given supervision or instruction concerning use of the appliance in a safe way and understand the hazards involved.
- Cleaning and user maintenance shall not be made by children without supervision.
- Children of less than 3 years should be kept away unless continuously supervised.
- Children aged from 3 years and less than 8 years shall only switch on/off the appliance provided that it has been placed or installed in its intended normal operating position and they have been given supervision or instruction concerning use of the appliance in a safe way and understand the hazards involved. Children aged from 3 years and less than 8 years shall not plug in, regulate and clean the appliance or perform user maintenance.
- **CAUTION!** Some parts of this product can become very hot and cause burns. Particular attention has to be given where children and vulnerable people are present. The radiator heats up to a very high temperature during operation. To avoid burns, do not touch hot surfaces with your hands and other parts of the body. Keep the radiator at least 0.9 m from furniture, pillows, bedding, paper, clothing, curtains, and other combustible items and materials. Allow the radiator to cool down before moving it. Use the built-in handle to move the radiator.
- Make sure that the power cord does not touch sharp edges or hot surfaces.
- If the device was at a temperature below 0°C for some time, it must be kept at room temperature for at least 2 hours before turning it on.
- Do not attempt to repair the device or change its parts by yourself. To repair the product, contact an authorized service center.
- Do not use accessories that are not supplied.
- When disconnecting the appliance from the mains, do not pull on the power cord, grasp the plug. Do not twist and do not wind it on anything.
- **ATTENTION! DO NOT COVER THE DEVICE** while it is operating. Do not dry clothes or any other fabrics and materials on it. This can lead to overheating, failure, or significant damage to you and / or your property.
- This heater is filled with a certain amount of special oil. Repairs requiring opening the oil container should only be carried out by the manufacturer or his authorized service representative, who should be contacted in case of an oil leak.
- When disposing of the heater, follow the regulatory requirements for the disposal of oil.
- It is forbidden to install the device directly next to or under an electrical outlet or under a conducted electric cable. This can lead to overheating of them, which will create an emergency situation.
- Explanation of warning signs:



Caution! Hot surface



Attention! Do not cover

3. APPOINTMENT OF THE DEVICE

The electric oil-filled radiator is designed for full or additional heating of air and for creation of comfortable environment indoors during cold seasons (early spring, fall, winter). The radiator is very simple to operate, easy to install, and also has an increased heat transfer and an efficient air flow distribution.

4. SPECIFICATIONS

Specifications of the device are shown in Table 1.

Table 1

Technical specifications	Units	H-HO-21-05-UI3343	H-HO-21-07-UI3345	H-HO-21-09-UI3346	H-HO-21-11-UI3347
Rated power consumption	W	1000	1500	2000	2500
Rated power consumption	W	400/600/1000	600/900/1500	800/1200/2000	1000/1500/2500
Power supply	V/Hz	220-240~/50	220-240~/50	220-240~/50	220-240~/50
Rated current	A	4.3	6.5	8.7	10.9
Number of fins	-	5	7	9	11
Heating area	m ²	10-13	15 – 18	20 -23	25 – 28
Net weight	kg	5	7	9	11
Device dimensions	mm	240x640x270	240x640x350	240x640x430	240x640x510
Electrical protection class	-	Class I	Class I	Class I	Class I

5. DEVICE DESCRIPTION

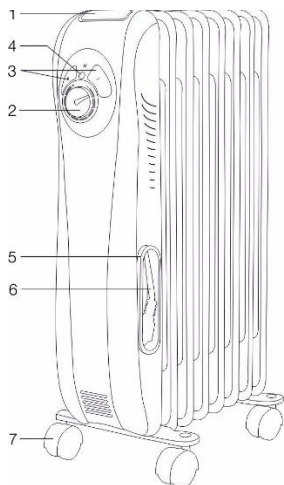

Fig. 1*

**The appearance of the device may differ from the images in the manual*

1. Handle for moving
2. Thermostat control knob
3. Switching the device on/off, power regulator
4. Operation indicator
5. Power cord storage compartment
6. Power cord
7. Wheels (included in delivery set)

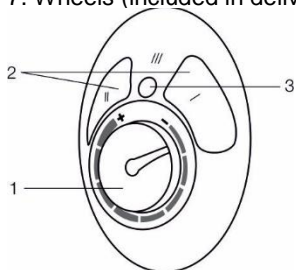

Fig. 2*

1. Adjustment thermostat
2. Operation mode:
 - I – turn on the heater, select low power
 - II – turn on the heater, select medium power
 - I+II – high power selection
3. Operation indicator

6. DELIVERY SET

1. Electric oil-filled radiator - 1 pc.
2. Roller wheels, assembled - 2 pcs.
3. U-shaped bracket - 2 pcs.
4. Finger nut - 2 pcs.
5. User manual - 1 pc.

7. ASSEMBLY AND INSTALLATION

1. Unpack the radiator and roller wheels and remove all the packaging material.
2. Put the radiator upside down on a carpet or soft surface, to avoid damage to lacquer coating.
3. Install wheel plates on the lower part of radiator sections using U-shaped brackets and finger nuts, into two fixed supports.
4. Tighten two finger nuts on one side and two finger nuts on the other – in clamp extensions passed through the wheel plate supports, after making sure that 2 openings in the wheel plate match together with the clamp extensions.
5. Turn the radiator back on the wheels.

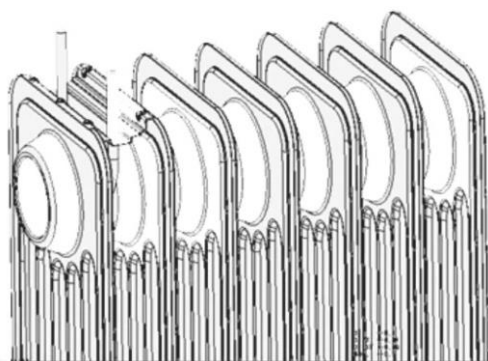

Fig. 3

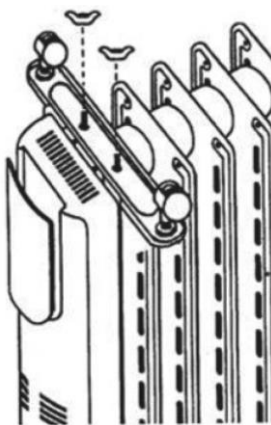

Fig. 4

IMPORTANT!

1. Switch on and operate the radiator only when it is in vertical position (with wheels below and control elements above). Any other position may cause a dangerous situation and result in failure of the oil-filled radiator or damage of property. The manufacturer will consider this as a non-warranty case.
2. Do not switch the radiator on, if roller wheels are not installed.

8. OPERATION OF THE DEVICE

Switching on / selecting the operating power of the heater

- To turn on the device, turn the power regulator to the right, select the desired power of the device.

Setting the temperature

- To set the desired heating temperature and maintain a constant room temperature, turn the appliance on at high power by turning the thermostat control knob to the "max" position.
- When the room temperature reaches a comfortable level for you, start the honeyturn the thermostat knob to the left until you hear a click. Thus, the device will remember the temperature that is comfortable for you and will maintain it by automatically turning on and off.

Switching off

- To turn off the heater, return the "I" and "II" keys to their original position. The device will turn off.

IMPORTANT!

For the correct operation of the unit, the level of voltage in electric mains must be sufficient in strict compliance with the technical parameters indicated on the unit. See the technical label, as well as all labels with special warnings, attached to the unit.

9. CLEANING AND MAINTENANCE OF THE UNIT

1. Remember that you must clean the unit regularly to remove dust from the heating sections. Dust and dirt on the unit have a negative effect on the unit's operational efficiency. In some cases a smell of burning dust can cause a headache and nausea, as well as other negative health effects. Also a dirty unit cannot operate 100% effectively, temperature parameters of the room heating can be disrupted.
2. Before cleaning of the unit, you must switch off the unit, unplug it from electric mains (see «Safeguards») and let the unit cool down.
3. Clean the unit's sections and other surfaces with a soft, slightly damp duster/cloth. The cloth must not leave fluff on the unit.
4. It is not recommended to use detergents, including liquids/materials containing abrasive elements.
5. During cleaning, please, do not damage the unit with sharp objects (hard sponge, polishing paper, etc). Scratches on the painted surface can result in rusting.
6. Switch on and use the unit again only after reading all «Safeguards»; also make sure that the unit is absolutely dry.

NOTE:

The color change of the sections is not a defect, but is a consequence of the operation of the device in a room with heavily polluted air.

10. TROUBLESHOOTING

Possible malfunctions and solutions for them are indicated in table 2.

If it is impossible to solve these malfunctions with these methods, contact the authorized service center.

Table 2

Malfunction	Possible cause	Solution
The device is connected to the mains, operating mode is set to heating but device isn't working.	No power	Check whether the power supply is disconnected from the device and, if necessary, connect device to power supply
	Electrical circuit of heating element malfunction	Contact an authorized service center
	Malfunction in circuit breaker	Change the circuit breaker
	Defective thermostat	Contact an authorized service center
	Defective heating element	
	Faulty temperature limiter	
Power cord is broken	Contact an authorized service center to fix it	
Heating is not good enough	Low voltage in power network	Check power network
	Low heating temperature is set on thermostat	Set the temperature higher on thermostat
	Defective heating element	Contact an authorized service center

11. STORAGE

Make sure that the appliance body and its heating element have cooled down before the appliance is dismantled and packed in its packaging for long-term storage.

Complete all requirements of chapter CLEAN AND CARE.

Reel on the power cord.

When the device is not in use for a long time, store it in a cool, dry place in the original cardboard box.

12. UTILIZATION RULES



After the lifetime of the device expires, it should be recycled in compliance with the laws, rules and methods in region of recycling. Detailed information about the recycling of the device, you can receive from a representative of the local authorities, after providing full information about the device. The manufacturer and authorized organization of the manufacturer do not carry responsibility for the fulfillment by the Buyer of the requirements of legislation on utilization and methods of utilization of the device selected by the Buyer. The lifetime of the device is indicated in the warranty card. Warranty period for the device and warranty terms are specified in the warranty card. The warranty card is an integral part of the documentation supplied with this unit. If there is no warranty card in the delivery set, ask for it from the Seller. The warranty card provided by the Seller must conform to the manufacturer's form.

The manufacturer and the authorized organization of the manufacturer remove responsibility for any possible harm which can be caused to people, animals or property directly or indirectly, if this harm occurred as a result of noncompliance with the rules and operating conditions, installation of the device, intentional or reckless actions of the user- and / or third parties, as well as in situations caused by natural and / or anthropogenic accidents.

Құрметті сатып алушы!

Электр конвекторын жақсы таңдау және сатып алу үшін рахмет. Ол сізге ұзақ уақыт қызмет етеді.

1. МАҢЫЗДЫ АҚПАРАТ

Аспапты пайдалану алдында пайдалану жөніндегі нұсқаулықпен мұқият танысуыңызды сұраймыз. Бұл пайдалану нұсқаулығында сіздің қауіпсіздігіңізге қатысты маңызды ақпарат, сондай-ақ аспапты дұрыс пайдалану және оны күтіп ұстау жөнінде ұсыныстар бар. Пайдалану жөніндегі нұсқаулықты кепілдік талонмен, кассалық чекпен, мүмкіндігінше картон қорабымен және орау материалымен бірге сақтаңыз. Осы пайдалану жөніндегі нұсқаулықта осы үлгідегі құрылғы түрлері сипатталады. Сіз сатып алған аспап нұсқаулықта сипатталғаннан өзгеше болуы мүмкін, бұл оны қолдану мен пайдалану тәсілдеріне әсер етпейді. Өндіруші қосымша ескертусіз бұйымның конструкциясына оның қауіпсіздігіне, жұмыс қабілеті мен функционалына түбегейлі әсер етпейтін елеусіз өзгерістер енгізу құқығын өзіне қалдырады. Осы Нұсқаулықтың мәтінінде және цифрлық белгілерінде елеусіз қателер жіберілуі мүмкін.

НАЗАР АУДАРЫҢЫЗ!

Маңызды сақтық шаралары және осы нұсқаулықтағы нұсқаулар кез-келген болуы мүмкін режимдер мен жағдайларды қамтымайды. Дайындаушы аспап немесе оның жекелеген бөліктері оны тасымалдау кезінде, дұрыс орнатылмауы нәтижесінде, кернеу ауытқуы нәтижесінде бүлінген жағдайда, сондай-ақ аспаптың қандай да бір бөлігі өзгертілген немесе модификацияланған жағдайда жауапты болмайды.

ЕСКЕРТПЕ

Бұйымда аспап туралы барлық қажетті техникалық деректер мен басқа да пайдалы ақпарат көрсетілген заттаңба бар. Аспапты осы Нұсқаулықта көрсетілген мақсаттарда ғана пайдаланыңыз.

2. САҚТЫҚ ШАРАЛАРЫ

Май толтырылған радиаторды пайдалану кезінде өрт, электр тогының соғуы және адамдардың жарақат алу қаупін азайту үшін бірқатар сақтық шараларын сақтау қажет. Сақтық шараларын ескермеу салдарынан дұрыс пайдаланбау пайдаланушының және басқа адамдардың денсаулығына, сондай-ақ олардың мүлкіне зиян келтіруі мүмкін.

- Пайдалану кезінде бұзылудың алдын алу үшін құрылғыны қолданар алдында осы нұсқаулықты мұқият оқып шығыңыз.
- Бастапқы қосудан бұрын өнімде көрсетілген техникалық сипаттамалар электр желісінің параметрлеріне сәйкес келетіндігін тексеріңіз.
- Балалар жұмыс істейтін радиатордың жанында ойнағанда және радиатор қараусыз жұмыс істеген кезде өте сақ болу керек. Құрылғымен ойнауға жол бермеу үшін балалар бақылауда болуы керек.
- Құрылғыны құрастыру, бөлшектеу және тазалау алдында немесе оны пайдаланбайтын болсаңыз әрқашан электр желісінен ажыратыңыз.
- Егер радиатордың желілік сымы немесе ашасы зақымдалған болса, оны қоспаңыз. Қуат сымы зақымданған жағдайда қауіпті болдырмау үшін оны ауыстыруды дайындаушы, сервистік қызмет немесе осыған ұқсас білікті персонал жүргізуі тиіс.
- Үй-жайдан тыс немесе ылғалдылығы жоғары жағдайларда пайдалануға болмайды.
- Бұл жылытқышты ваннаның, душтың немесе бассейннің жанында пайдаланбаңыз.
- Радиатордың желілік сымын кілемнің астына салмаңыз және оны жиһаз бөлшектерімен баспаңыз. Желілік сымды оған сүрінбейтіндей етіп төсеңіз.
- Радиаторды өшіру үшін қуат қосқышын пайдаланыңыз. Электр қуатын қосу немесе өшіру арқылы құрылғыны қоспаңыз немесе ажыратпаңыз.

- Кез-келген желдету немесе сору саңылауларына саусақтарыңызды салмаңыз және бөгде заттардың түсуіне жол бермеңіз, себебі бұл электр тогының соғуына немесе радиатордың зақымдалуына әкелуі мүмкін.
- Ықтимал өрттің алдын алу үшін ауа кіретін және шығатын тесіктерді ештеңемен жаппаңыз. Радиаторға заттарды ілмеңіз және оларды кептірмеңіз! Радиаторды жұмсақ жазық беттерде, мысалы, тесіктер бітелуі мүмкін тесекте қолданбаңыз. Радиаторды тек тегіс, құрғақ жерде қолданыңыз.
- Радиатордың ішінде ыстық құрамдауыштар бар. Радиаторды бензин, бояу немесе басқа жанғыш сұйықтықтарды пайдалану немесе сақтау орындарында пайдаланбаңыз.
- Осы Пайдалану нұсқаулығына сәйкес тек тұрмыстық мақсаттарда пайдаланыңыз. Өндіруші ұсынбаған кез-келген басқа пайдалану өртке, электр тогына немесе адамдардың жарақаттануына әкелуі мүмкін. Құрылғы өнеркәсіптік қолдануға арналмаған.
- Қызып кетуді және өрттің пайда болу қаупін, сондай-ақ ішкі электр желісінің зақымдалуын болдырмау үшін желілік сымның ұзындығын өзгертпеңіз және құрылғыны электр ұзартқыштары арқылы қоспаңыз. Алайда, қажет болса, ұзартқышты қолдануға болады, ол құрылғының ең төменгі қуатына арналған болуы керек.
- Құрылғыны тек қана тік күйде орнатыңыз және қолданыңыз. Құрылғыны көлденең немесе көлбеу күйде пайдалануға тыйым салынады.
- Құрылғы физикалық, сенсорлық немесе ақыл-ой қабілеттері төмен адамдардың (балаларды қоса алғанда) немесе оларда өмірлік тәжірибесі немесе білімі болмаған кезде, егер олар қарауда болмаса немесе олардың қауіпсіздігіне жауапты адамның құрылғыны пайдалануы туралы нұсқау берілмеген болса, пайдалануға арналмаған.
- Бұл құрылғыны 8 жастан асқан балалар, сондай-ақ физикалық, сенсорлық немесе ақыл-ой қабілеті шектеулі адамдар, егер олар құрылғыны қауіпсіз пайдалану туралы бақылаудан немесе нұсқаулықтан өткен болса және олармен байланысты қауіптерді түсінсе, қолдана алады.
- Құрылғыны тазалау және техникалық қызмет көрсетуді балалар қараусыз жүргізбеуі тиіс.
- 3 жасқа дейінгі балаларды, егер олар тұрақты бақылауда болмаса, құрылғыдан алыс ұстау керек.
- 3-тен 8 жасқа дейінгі балалар құрылғыны қалыпты жұмыс жағдайында орналастырған немесе орнатқан жағдайда ғана қосып / өшіре алады, ал балалар құрылғыны қауіпсіз пайдалануға қатысты бақылауда болады немесе нұсқау береді және онымен байланысты қауіптерді түсінеді. 3 жастан 8 жасқа дейінгі балаларға құрылғыны желіге қосуға, реттеуге және тазалауға немесе құрылғыға техникалық қызмет көрсетуді жасауға тыйым салынады.
- **НАЗАР АУДАРЫҢЫЗ!** Аталған құрылғының кейбір бөліктері қатты қызып, күйдіруі мүмкін. Балалар мен осал адамдарға ерекше назар аудару керек. Күйіп қалмас үшін қолыңызбен және денеңіздің басқа бөліктерімен құрылғының ыстық беттеріне тигізбеңіз. Радиаторды жиһаздан, жастықтан, төсек-орыннан, қағаздан, киімнен, перделерден және басқа да жанғыш заттар мен материалдардан кемінде 0,9 м қашықтықта орналастырыңыз. Радиаторды жылжытпас бұрын суытып алыңыз. Радиаторды жылжыту үшін кіріктірілген тұтқаны қолданыңыз.
- Қуат сымы өткір жиектер мен ыстық беттерге тимейтініне көз жеткізіңіз.
- Егер құрылғы біраз уақыт 0°С-тан төмен температурада болса, оны қоспас бұрын оны бөлме жағдайында кем дегенде 2 сағат ұстау керек.
- Құрылғыны өз бетінше жөндеуге немесе кез-келген бөлшектерін ауыстыруға тырыспаңыз. Ақаулықтар анықталған жағдайда жақын жердегі Сервис орталығына хабарласыңыз.
- Жеткізу жинағына кірмейтін құранды бөліктерді пайдаланбаңыз.
- Құрылғыны электр желісінен ажыратқан кезде қуат сымын тартпаңыз, ашасынан ұстаңыз. Оны бұрамаңыз және ештеңеге орамаңыз.
- **НАЗАР АУДАРЫҢЫЗ! ҚҰРЫЛҒЫ ЖҰМЫС ІСТЕП ТҰРҒАН КЕЗДЕ, ОНЫҢ БЕТІН ЕШТЕНЕМЕН ЖАППАҢЫЗ.** Оған киім мен басқа да маталар мен материалдарды іліп, кептірмеңіз. Бұл оның қызып кетуіне, істен шығуына немесе Сізге және/немесе Сіздің мүлкіңізге

айтарлықтай зиян келтіруі мүмкін. Өндіруші бұзылудың бұл түрін кепілдік жағдайы ретінде қарастырмайды.

- Бұл жылытқыш арнайы майдың белгілі бір мөлшерімен толтырылған. Май контейнерін ашуды талап ететін жөндеуді тек дайындаушы немесе оған сервистік қызмет көрсету жөніндегі уәкіл орындауы тиіс, оған май ағып кеткен жағдайда жүгіну қажет.
- Жылытқышты кәдеге жарату кезінде майды кәдеге жаратуға қатысты нормативтік талаптарды орындаңыз.
- Құрылғыны тікелей электр розеткасының жанына немесе астына немесе электр сымының астына орнатуға тыйым салынады. Бұл олардың қызып кетуіне әкелуі мүмкін, және төтенше жағдай туғызады.
- Пиктограммалардың түсініктемесі:



Абайлаңыз! Беті ыстық



Назар аударыңыз! Бетін жаппаңыз

3. ҚҰРЫЛҒЫНЫҢ МАҚСАТЫ

Май толтырылған электр радиаторы суық мезгілде (ерте көктем, күз, қыс) ауаны негізгі немесе қосымша жылытуға және бөлмеде жайлы атмосфера құруға арналған. Радиаторды қолдану өте ыңғайлы, орнату оңай, сонымен қатар жылу беруді жақсартады және ауа ағынын тиімді таратады.

4. ЖҰМЫС СИПАТТАМАСЫ

Техникалық сипаттамалар

Аспаптың техникалық сипаттамалары 1-кестеде келтірілген.

1-кесте

Атауы	Өлш.бірл	H-NO-21-05-UI3343	H-NO-21-07-UI3345	H-NO-21-09-UI3346	H-NO-21-11-UI3347
Номиналды тұтынатын қуаттылық	Вт	1000	1500	2000	2500
Номиналды тұтынатын қуаттылық	Вт	400/600/1000	600/900/1500	800/1200/2000	1000/1500/2500
Электр қоректендіру параметрлері	В/Гц	220-240~/50	220-240~/50	220-240~/50	220-240~/50
Номиналды тоқ күші	А	4.3	6.5	8.7	10.9
Секциялар саны	-	5	7	9	11
Қыздыру ауданы	м ²	10-13	15 – 18	20 -23	25 – 28
Таза салмағы	кг	5	7	9	11
Аспаптың өлшемдері	мм	240x640x270	240x640x350	240x640x430	240x640x510
Электр қорғаныс класы	-	Class I	Class I	Class I	Class I

5. АСПАПТЫҢ СИПАТТАМАСЫ

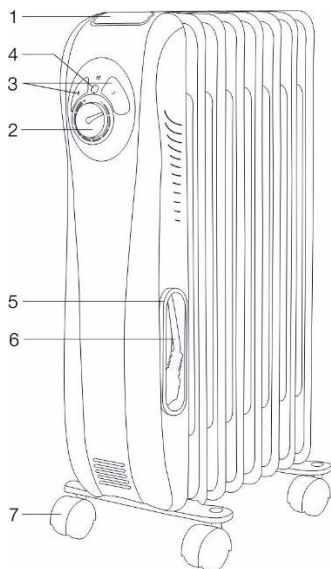

1-сурет*

**Сурет анықтамалық ақпарат ретінде берілген және шынайы аспаптан ерекшеленуі мүмкін*

1. Тасымалдауға арналған тұтқа
2. Реттеу термостаты
3. Құрылғыны қосу / өшіру, жұмыс қуатын таңдау
4. Құрылғы жұмысының индикаторы
5. Электр қуаты сымын сақтауға арналған бөлік
6. Электр қуатының сымы
7. Роликтері бар аяқтар

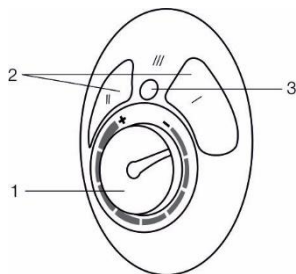

2-сурет*

1. Реттеу термостаты
2. Жұмыс режимін таңдау пернелері:
I-жылытқышты қосу, төмен қуатты таңдау
II-жылытқышты қосу, орташа қуатты таңдау
I + II-жоғары қуатты таңдау
3. Құрылғы жұмысының индикаторы

6. ЖЕТКІЗУ ЖИЫНТЫҒЫ

Маймен толтырылған радиатор-1 дана
Роликті дөңгелектер, жинақта-2 дана
U-тәрізді қапсырма-2 дана
Қозы сомын-1 жиынтық
Пайдалану жөніндегі Нұсқаулық және кепілдік талоны - 1 дана
Орау

7. ЖИНАУ ЖӘНЕ ОРНАТУ

1. Радиатор мен шығыршықты доңғалақтарды қаптамадан алып шығыңыз және барлық қаптау материалын алып тастаңыз.
2. Лак-бояу жабынын зақымдамау үшін кілемде немесе жұмсақ үстіңгі бетте радиаторды астыңғы жағын жоғары қаратып аударыңыз.
3. Қоса берілетін U-тәрізді қапсырмалар мен қосқұлақ сомындардың көмегімен, U-тәрізді қапсырмаларды жалғаушы секция аралық элементтің астынан өткізіп және қапсырманы доңғалақтардың тілімшесімен жалғай отырып, доңғалақтардың тілімшелерін радиатор секцияларының төменгі жағына бекітіңіз.
4. Бұранды қысқыштың деңестерінде бір жағынан қосқұлақ сомынды және екінші жағынан қосқұлақ сомынды тартыңыз.
5. Радиаторды қайта аударыңыз және тік қойыңыз.

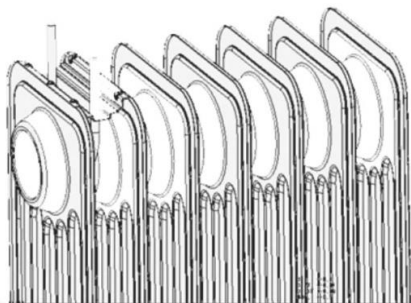

2-сурет

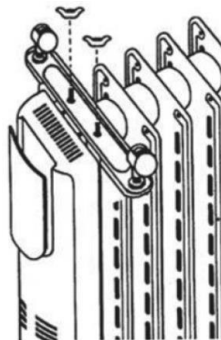

3-сурет

НАЗАР АУДАРЫҢЫЗ!

1. Аспапты тек тік күйінде (доңғалақтары астында, басқару органдары жоғарыда) ғана іске қосып, пайдаланыңыз. Кез келген басқа күйінде қауіпті жағдайды тудырады және май толтырылған радиатордың немесе басқа мүліктің істен шығуына әкеп соқтырады және кепілді месе жағдай ретінде қарастырылады.
2. Егер шығыршықты доңғалақтар орнатылмаса, радиаторды іске қоспаңыз.

НАЗАР АУДАРЫҢЫЗ!

1. Аспапты тек тік күйінде (доңғалақтары астында, басқару органдары жоғарыда) ғана іске қосып, пайдаланыңыз. Кез келген басқа күйінде қауіпті жағдайды тудырады және май толтырылған радиатордың немесе басқа мүліктің істен шығуына әкеп соқтырады және кепілді месе жағдай ретінде қарастырылады.
2. Егер шығыршықты доңғалақтар орнатылмаса, радиаторды іске қоспаңыз.

8. АСПАПТЫ ПАЙДАЛАНУ

Жылытқыштың жұмыс қуатын қосу / таңдау

- Құрылғыны қосу үшін басқару панелінің төменгі реттегішін оңға бұраңыз, құрылғы жұмысының қажетті қуатын таңдаңыз.

Температураны орнату

- Қажетті қыздыру температурасын орнату және бөлмедегі ауа температурасын тұрақты ұстап тұру үшін термостатты реттеу тұтқасын «тах» қалпына аударып, құрылғыны толық қуатқа қосыңыз.
- Бөлме температурасы сіз үшін ыңғайлы деңгейге жеткенде, шертпек дауысы шыққанға дейін термостатты реттеу тұтқасын сол жаққа қарай баяу бұраңыз. Осылайша, құрылғы сіз үшін ыңғайлы температураны есте сақтайды және автоматты түрде қосылып, өшіріліп, оны сақтап отырады.

Өшіру

- Жылытқышты өшіру үшін «I» және «II» пернелерін бастапқы күйіне қайтарыңыз.
- Құрылғы өшеді.

НАЗАР АУДАРЫҢЫЗ!

Аспаптың қалыпты жұмысы үшін электр желісіндегі кернеу деңгейі аспапта көрсетілген техникалық параметрлерге қатаң сәйкестілікте жеткілікті болуы тиіс. Техникалық жапсырмамен, сондай-ақ аспаптың үстіңгі бетінде орналасқан арнайы ескертулері бар барлық жапсырмалармен мұқият танысып шығыңыз.

9. ҚЫЗМЕТ КӨРСЕТУ

1. Жылыту бөлімдерінің бетінен шаңды кетіру үшін құрылғыны үнемі тазалап отыру керек екенін ұмытпаңыз. Құрылғының бетіндегі шаң мен ластану құрылғының тиімділігіне теріс әсер етеді, жанған шаңның иісі кейбір жағдайларда бас ауруы мен жүрек айнуын, сондай-ақ денсаулығыңызға басқа да жағымсыз әсерлерді тудыруы мүмкін. Сондай-ақ, лас құрылғы 100% тиімді жұмыс істей алмайды, бөлмені жылытудың температуралық параметрлері бұзылуы мүмкін.
2. Құрылғыны тазалау бойынша алдын-алу жұмыстарын жүргізбес бұрын, құрылғыны өшіріңіз, оны электр желісінен ажыратыңыз ("Сақтық шараларын" қараңыз) және құрылғыны суытып алыңыз.
3. Құрылғының бөліктерін және басқа беттерді жұмсақ, сәл дымқыл шүберекпен/матамен сүртіңіз. Мата құрылғының бетіне түк қалдырмауы керек.
4. Жуғыш заттарды, оның ішінде абразивтік құрамдары бар құралдарды пайдалану ұсынылмайды.
5. Тазалау кезінде құрылғының бетіне өткір заттармен зақым келтірмеңіз (қатты губка, егеуқұм қағазы және т.б.). Боялған бетіндегі сызаттар тоттың пайда болуына әкелуі мүмкін.
6. Барлық "Сақтық шараларын" орындау арқылы құрылғыны қайтадан қосыңыз және қолданыңыз; сондай-ақ, құрылғының беті мүлдем құрғақ екеніне көз жеткізіңіз.

НАЗАР АУДАРЫҢЫЗ!

Бөлімдер түсінің өзгеруі ақау емес, бірақ қатты ластанған ауасы бар бөлмеде құрылғыны пайдалану нәтижесі болып табылады.

10. АҚАУЛАРДЫ ЖОЮ

Мүмкін болатын ақаулар және оларды жою әдістері 2-кестеде көрсетілген.

Егер ақауды ұсыныстарға сәйкес жою мүмкін болмаса немесе басқа ақаулар пайда болса, өкілдік қызмет көрсету орталығына хабарласыңыз.

2-кесте.

Ақау	Мүмкін себептері	Жою
Құрылғы электр желісіне қосылған, қосқыш жылу режиміне орнатылған, бірақ құрылғы жұмыс істемейді.	Электр қуаты жоқ	Электр қуатының құрылғыдан ажыратылмағанын тексеріңіз және қажет болған жағдайда құрылғыны электр қуатына қосыңыз
	Қыздыру элементінің тізбегіндегі үзіліс	Өкілдік қызмет көрсету орталығына хабарласыңыз.
	Электр желісінің автоматты сөндіргіші жұмыс істемейді	Электр желісінің автоматты сөндіргішінің жұмысын тексеріңіз және қажет болған жағдайда істемей тұрған сөндіргішті ауыстырыңыз
	Термостат жұмыс істемейді	Өкілдік қызмет көрсету орталығына хабарласыңыз.
	Қыздыру бөлігі жұмыс істемейді	
Температураны шектеуші жұмыс істемейді		
Құрылғы нашар жылытады	Электр кабелінің үзілуі	Электр кабелінің тұтастығын тексеру қажет болса, оны ауыстыру үшін өкілдік қызмет көрсету орталығына хабарласыңыз
	Электр желісіндегі кернеуді тексеру	Электр желісіндегі кернеуді тексеру
	Термостатта бөлмені жылытудың төмен температурасы орнатылған	Термостатта бөлмені жылытудың жоғары температурасын орнатыңыз
	Қыздыру бөлігі жұмыс істемейді	Өкілдік қызмет көрсету орталығына хабарласыңыз.

11. САҚТАУ

Аспап бөлшектеліп, ұзақ сақтау үшін қаптамаға салынғанша дейін, аспаптың корпусы және оның қыздыру элементінің салқындағанына көз жеткізіңіз.

ТАЗАЛАУ ЖӘНЕ КҮТІМ бөлімінің барлық талаптарын орындаңыз.

Қоректену бауын ораңыз.

Аспап ұзақ уақыт бойы пайдаланылмайтын болса, оны құрғақ салқын жерде зауыттық картон қаптамада сақтаңыз.

12. КӨДЕГЕ ЖАРАТУ, ҚЫЗМЕТ ЕТУ МЕРЗІМІ, КЕПІЛДІК МЕРЗІМІ

Аспаптың қызмет ету мерзімі аяқталғаннан кейін оны көдеге жарату орнында қолданылатын

 нормаларға, ережелерге және әдістерге сәйкес көдеге жарату керек. Аспапты көдеге жарату бойынша егжей-тегжейлі ақпаратты жергілікті билік органының өкілінен оған аспап туралы толық ақпаратты ұсына отырып, алуға болады.

 Дайындаушы және ол уәкілеттік берген тұлға Сатып алушының Сатып алушы таңдаған аспапты көдеге жарату және көдеге жарату тәсілдері жөніндегі заң талаптарын орындауы үшін жауапты болмайды. Аспаптың қызмет ету мерзімі кепілдік талонда көрсетілген. Аспаптың кепілдік мерзімі, кепілдік шарттары және кепілдік мерзімі кепілдік талонында көрсетілген. Кепілдік талоны осы аспапты жеткізу жиынтығына кіретін тауарға ілеспе құжаттаманың ажырамас бөлігі болып табылады. Жеткізу жиынтығында кепілдік талоны болмаған жағдайда, Сатушыдан оны талап етіңіз. Сатушы беретін кепілдік талоны Дайындаушы белгілеген нысанға сәйкес болуы тиіс. Дайындаушы және Дайындаушының уәкілетті тұлғасы осы аспаптың адамдарға, жануарларға, мүлікке тікелей немесе жанама түрде келтірілген ықтимал зиян үшін, егер бұл пайдалану ережелері мен шарттарын сақтамау, аспапты орнату, тұтынушының және/немесе үшінші тұлғалардың қасақана немесе абайсыз іс-әрекеттері нәтижесінде болған жағдайда, сондай-ақ табиғи және/немесе антропогендік форс-мажор құбылыстарынан туындаған жағдайларда, кез келген жауапкершіліктен өзін босатады.

HYUNDAI

EAC

www.hyundai-home.ru

Изготовитель: «Хоум Электроникс Лимитед», Китай
Manufactured/Distributed by Home Electronics Limited, China

Licensed by Hyundai Corporation Holdings, Korea
Made in China