

# HYUNDAI

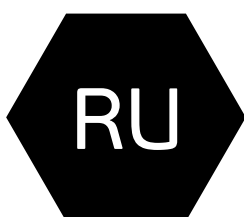

## Электрический конвектор

Руководство по эксплуатации.  
Гарантийный талон.

## Electric convector

Instruction manual.  
Warranty card.

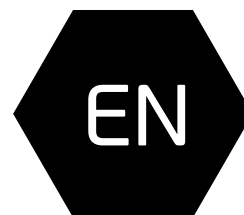

## Модели / Models

H-HV3-10-UI568  
H-HV3-15-UI569  
H-HV3-20-UI570

H-HV4-10-UI604  
H-HV4-15-UI605  
H-HV4-20-UI606

H-HV7-15-UI593





## Table of contents

Introduction	3
1. General	3
Description	3
Stock number interpretation	3
Appearance	4
Package contents	4
Technical specifications	5
Overall and installation dimensions	6
2. Safe operation and installation of electric convector	6
General safety rules	6
3. Wall installation	8
Installing castors on the convector	8
4. Connecting to the mains	8
5. Operation	9
6. Service	12

## INTRODUCTION

Before installing and using the appliance, please very carefully read this instruction manual and manufacturer's warranty liabilities. Keep the instruction manual for future reference. If you hand over the appliance to another user, please hand over the instruction manual as well.

For more details or resolution of any occurred problems, please visit Hyundai website at [www.hyundai-home.ru](http://www.hyundai-home.ru). You can also contact the nearest regional service center of the manufacturer. If there are no service centers of the manufacturer in your region, please contact the regional dealer of Hyundai.

The content of this instruction manual has been checked and approved. The manufacturer is not responsible for any spelling mistakes in the text and incorrect interpretation of the instruction manual content.

The appearance, specifications, and package contents of the appliance can be modified by the manufacturer without preliminary notification.

## 1. GENERAL

### Description

Convector heaters are intended for primary or secondary space heating. Depending on the model, electric heaters can be used in residential, office, industrial and warehouse premises. The main advantage of the electrical convectors is that their primary function is based on the principle of natural convection, thus providing a fast and efficient space heating.



### Stock number interpretation

Appliance  
series

H-HV3-10-UI568

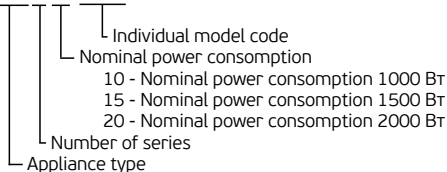

## Appearance

### Models H-HV3

1. Front Panel
2. Rear panel
3. Thermostat
4. Power Switch
5. Wall Mount
6. Supporting feet

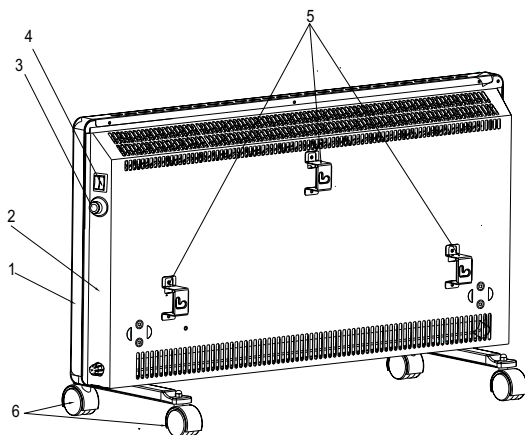

Fig. 1

EN

### Models H-HV4, H-HV7

1. Front cover
2. Rear Cover
3. Operation Board
4. Hooks
5. Feet

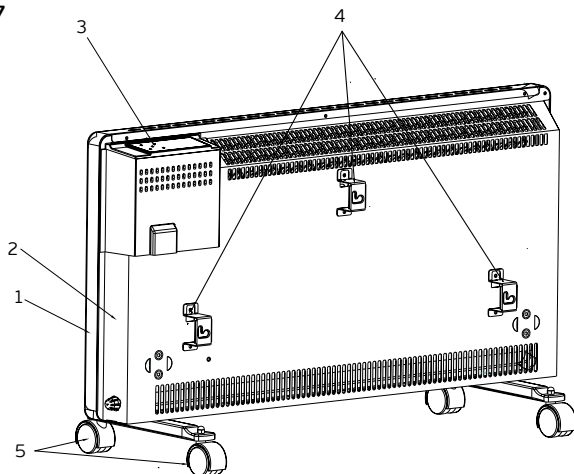

Fig. 2

## Package contents

1. Convector -1pc.
2. Supporting feet -2 pc.
3. Wall mounting set - 1 pc.
4. Operating manual and warranty card - 1 pc.

## Technical specifications

		H-HV3-10-UI568	H-HV3-15-UI569	H-HV3-20-UI570
Rated power consumption	W	1000	1500	2000
Power supply	V/Hz	220~/50	220~/50	220~/50
Rated current	A	4,5	6,8	9,1
Protection class		IP20	IP20	IP20
Electrical protection class		Class I	Class I	Class I
Heating area	m <sup>2</sup>	10-13	15-18	20-22
Net weight	kg	3	3,8	4,7
Device dimensions	mm	400x460x80	400x595x80	400x920x80

Модель		H-HV4-10-UI604	H-HV4-15-UI605	H-HV4-20-UI606
Rated power consumption	W	1000	1500	2000
Power supply	V/Hz	220~/50	220~/50	220~/50
Rated current	A	4,5	6,8	9,1
Protection class		IP24	IP24	IP24
Electrical protection class		Class I	Class I	Class I
Heating area	m <sup>2</sup>	10-13	15-18	20-22
Net weight	kg	3,2	4	5,5
Device dimensions	mm	400x460x80	400x595x80	400x920x80

Модель		H-HV7-15-UI593
Rated power consumption	W	1500
Power supply	V/Hz	220~/50
Rated current	A	6,8
Protection class		IP24
Electrical protection class		Class I
Heating area	m <sup>2</sup>	15-18
Net weight	kg	4
Device dimensions	mm	400x595x80



For more detailed description of technical parameters and specifications please refer to our website [www.hyundai-home.ru](http://www.hyundai-home.ru) or ask from the official dealers of Hyundai.



### ATTENTION!

The manufacturer reserves the right to change the set-list of the device (including liquid and powder components) for different supplies without prior notice. The changes either in no way influence the basic technical parameters of the device or may improve them, and also not violate the legislation or quality standards of the countries of manufacture, transit and selling. The changes in the set-list may result in changing of the weight and dimensions of the device, but not more than by  $\pm$  5-20% (depending on the product category)

## Overall and installation dimensions

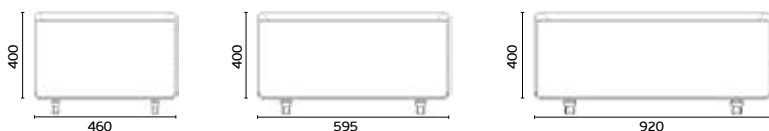

Fig. 3

EN

## 2. SAFE OPERATION AND INSTALLATION OF ELECTRIC CONVECTOR

When operating convector please observe safety rules. Improper operation or ignoring these rules can lead to harming health of the user and other people as well as damage to their property. The manufacturer is not liable for personal injury and damage property resulting from improper installation and operation of the device.

### GENERAL SAFETY RULES

1. Read all instructions before using the convector.
2. Convector surface can become very hot. To avoid burns, do not touch it with your hands and other body parts.
3. Appliance should not be situated in vicinity of flammable and objects.
4. Ensure that the heater's casing and heating element to cool down before unit will be dismantled and packed in long-term storage.
5. When not in use for a long time, store it in a cool dry place in factory carton.
6. Device should always be supervised, especially when far away from the appliance near children. Be careful that children do not touch the appliance with hands.
7. Do not cover the appliance when it is running. Do not dry clothes on it and any other fabric materials. This can lead to overheating and damage or cause significant damage to you and/or your property.



### ATTENTION!

The manufacturer considers this type of failure a non-guaranteed event.

8. Always disconnect unit from the electric plug when not in use.
9. Device is equipped with a standard plug grounding prong. The plug must fit standard European wall socket. If the plug does not fit in outlet or included tight, turn it vertically 180 degrees and repeat try. If after that you can not easily insert the plug into the outlet, call electrician to replace the outlet. Never use the appliance if the plug is inserted into outlet is not until the end.
10. Never connect the appliance to the plug, if the surface is wet.
11. Never use the device in a situation where it may come into contact with water.
12. When the unit is operating, do not touch the surface and the surface of the control block with wet hands and any body parts.
13. Do not switch on the unit if the power cord or plug are damaged. To avoid the risk of electric shock, damaged power cord must be changed only at authorized service centers.
14. Never try to repair the unit yourself. This can cause damage to your health and affect the warranty of the device.
15. Convector should not be used in open spaces or outdoors.
16. Forbidden to install and use the device in bathrooms, showers or pools, in those places where there is a risk of direct contact with the jets and drops of water on the surface.
17. Do not route the power cord under carpets or pieces of furniture.
18. Never pull the cord and do not unplug the plug abruptly.
19. Do not insert your fingers and not put any objects in air outlet or air inlet as it may cause electric shock or damage to the convector.
20. To prevent a possible fire, do not block air inlet and outlet. Do not hang or dry things on the convector. Use convector on a level surface only.
21. Do not use the convector in areas of use or storage of gasoline, paint or other flammable liquids.
22. Use convector only as described in this manual. Any other use not recommended by the manufacturer and may cause fire, electric shock or injury to persons.
23. Do not attempt to clean the convector when plugged into an outlet. Not allow convector immerse in water. Never pull the power cord.
24. To avoid overheating and the risk of fire and damage internal electrical network, do not change the length of the power cord and do not connect device through an electrical extenders. However, you can use an extension if its parameters correspond to the performance of the device and if it is not used by other power consumers.
25. For normal operation of the device power voltage level must be sufficient, and its technical parameters must be in strict accordance with technical data given on the unit. If necessary, ask network provider for characteristics of their electricity.
26. Install and operate the appliance in upright position. Prohibited to operate the device in a horizontal or inclined positions.
27. The device must be installed so that the panel could not be available for a person who is directly in the bathroom (in contact with water) or take a shower.
28. Do not install the unit directly under the wall outlet or allow the hot air from the outlet touch power cord. This can cause them to overheat , creating an emergency situation.
29. The device is not intended for use by persons (including children) with reduced physical, sensory or mental capabilities, with insufficient experience and knowledge, unless they are under supervision and have not received instructions on the use of appliance by a person responsible for their safety. Necessary to make sure that children do not play with convector.
- 30.



Warning! Hot surface.



Attention! Do not cover.

## IMPORTANT SAFEGUARDS

- Please read all the instruction manual before use and save it for future references.
- Before first switching on check that the voltage indicated on the rating label corresponds with the mains voltage in your home.
- For home use only. Do not use for industrial purposes. Use the appliance only for its intended use.



### 3. WALL INSTALLATION

1. Uncover the original packaging and carefully remove device from it.
2. Remove any foam seals on the edges of the device and release it from polyethylene.
3. Determine the location for the convector in compliance with the minimum distance from the object and the floor.
4. Mark the height at which you must install the convector and put labels in visible fixing holes.
5. Drill holes in the wall of the required diameter, insert the dowels\*, tighten the set screws\*.
6. Attach the mounting brackets to the cover of the unit with the mounting screws.
7. Perform installation on the wall convector, setting the screws installed in the wall brackets with the holes that are installed on the device.
8. Check the installation. Convector should fit snugly against the wall.

\* May not be included in delivery set

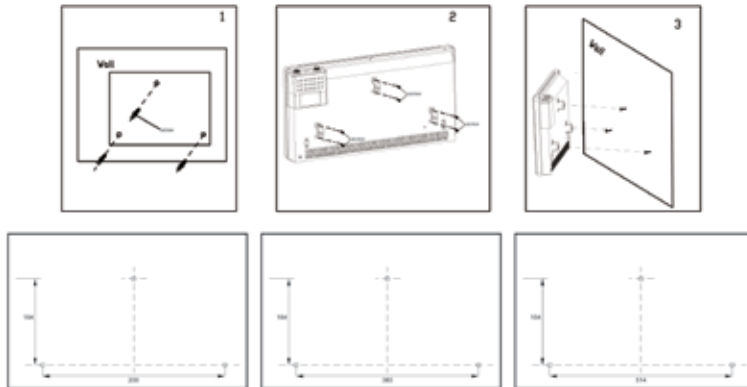

Fig. 4

### Installing castors on the convector

1. Remove the two support legs from the packaging of the convector.
2. Turn the unit so that its bottom was in easy access.
3. Attach the support legs to the bottom of the device to the left and right sides so that the fastening holes align with the holes on the fixture.
4. Tighten the screws in the existing holes.

### 4. CONNECTING TO THE MAINS

1. Convector is designed for connection to the plug with single-phase  $220-240-V$ , 50Hz.
2. Before connecting, make sure that the voltage is correct as specified on the nameplate with the technical data of the device.
3. Convector when connected to the plug must comply with applicable electrical codes.
4. Electric outlet must be properly grounded. The receptacle must be rated for at least 10A. Electrical plug and socket must always be kept dry to prevent electrical leakage. Regularly check that the electrical plug is firmly connected to the outlet. Verification is performed in the following order: Insert the mains plug into the socket. After half an hour, turn off the convector and unplug the power cord, check with the hand, whether the plug is not heated. If the plug is heated to a temperature above  $50^{\circ}C$ , in order to avoid damage, accidents, fire, due to poor electrical contact replace the socket with help of a specialist.



**WARNING!**

The power outlet should be rated at least 10A for models with a maximum capacity of up to 2000 W and at least 12 A for models with a maximum capacity of 2500 watt

## 5. OPERATION

### For models H-HV3

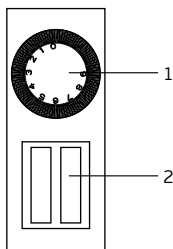

Fig. 5

1. Thermostat knob
2. Two-key power switch

**Turn ON**

Connect the convector to the circuit by inserting the plug of the power cord into the power socket, and set the switch key to the "I" position.

**Selection of the heating mode**

Set the switch key to the "I" position to select a low heating power. Set another switch key to the "I" position to select the high power heating.

**Temperature set**

Turn the thermostat knob clockwise until it stops. When the room temperature reach the desired level, turn the thermostat knob counter-clockwise until the device switches off. Now the thermostat will maintain the set temperature, periodically switching on and off the convector.

**Turn OFF**

Set the switch key to the "O" position and disconnect the convector from the circuit.

**ATTENTION!**

In order to increase the operational life of the convector is recommended to note the order unit is switched off. Shutting down the output without pre-cooling of the heating elements can cause overheating and premature failure.

EN

### For model H-HV4, H-HV7

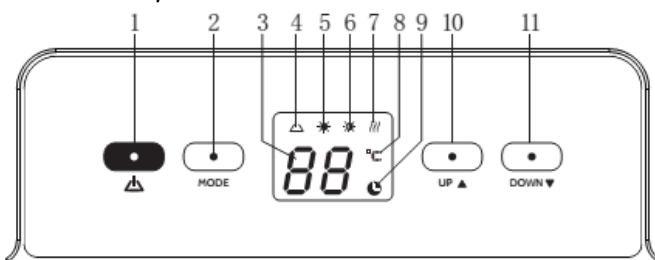













Fig. 6

Guide to the control panel:





1. Power key
2. Setting key
3. Number Display
4. Power Indicator
5. High Heating Indicator
6. Low Heating Indicator
- 7 Heating Element Working Indicator
8. Temperature Indicator (in °C)
9. Timer Indicator
10. Up key
11. Down key

## Display and button

1. Display: LED display, Use Number to show the to use symbols to show other status.
2. Button: the product with 4 single buttons a button:  /  /  /  /  +  for Lock/  +  screen fade out
3.  Button: Power on, the product would be Press Power button for standby, Low, Middle, hig setting.
4.  Button: set timer
5.  Button: set the temperature and time in
6.  Button: set the temperature and time d

## Temperature setting function

Temperature setting range 5 °C ~ 35 °C default is temperature setting time,  lights, LED number is 1Hz, after set the temperature 3 seconds no more keep the temperature setting, LED number stop fla temperature 1°C over the setting temperature, it when sensor temperature 1°C below the setting to start heating.







Press  or  button to enter temperature setting function, it will show default or last time setting temperature, user can set the required temperature by pressing  and  button.

EN





## Timer setting function

Under standby status, user can set the boot time, under the power on (power is set) status, user can set the shut down time.







Boot time setting:

When the product is under stand-by status, Symbol  flashes press timer button, the product would be in boot time mode, symbol  flashes,  lights, LED shows the number (which was set last time press  or  set time from 1 to 24h, 3s no more operation, the product works with setting time, symbol  on, if set timer to be 0,it means cancel the timer, timer symbol  off. Then user se power and required temperature.



Shut down time setting:

When the product is under on status, Symbol  lights, press timer button, the product would be in shut down time mode,  lights, L shows the number (which was set last time), press  or  set time from 1 to 24h, 3s no more operation, the product works with setting time, symbol  stop flashing, if set timer to be 0,it means can the timer, Then user set power and required temperature. Timer function would be invalid under Smart mode.

## Lock function:

Press  /  together 3s, Lock function starts, ( lights on) the screen flashes, 3s later to be former status, when the lock function works, user press any other buttons, it will not working. Remove Lock function ( lights off): press  /  together 3s, Lock function stops working.

## SMT mode

Press  button, symbol  lights, Set required temperature and compared it with room temperature, if setting temperature and room temperature difference is 5 degrees or over 5 degrees, the product works with high power (2000W), if setting temperature and room temperature difference is over 3 degrees but not more than 5 degrees, the product works with middle power (1200W), if setting temperature and room temperature difference is less 3 degrees, the product works with low power (800W), if setting temperature is higher than room temperature, the product stops heating.

## Power adjustment

Low power,  lights,  off;

Middle power,  lights,  off;

High power,   both on.

## Protection function

Sensor problem protection: Sensor off or other problem, LED shows E1, heating element stops heating output Tip-over protection: the products tip-over 45 degrees, it stops working,  flashes, and the product would be under standby status.

Over-heating protection: once the whole product is overheating, thermal limiter works, the product would be power off, LED off.



EN

## Operation voice

When valid operate any button once, buzzer ring once, after connection of power, buzzer ring once.

## Screen fade out Function

If no pressing of   button together, all the symbols on LED would be on status.

Press   button together,  shows status of the product, other symbols off, press any button to show working status.

## Mandatory power functions

Within 2 minutes after power on of the product for the first time, SMART mode and temperature setting function invalid, the whole product works under setting power for PCB checking of production line.

## Memory function

Thermo-limiter off and rework, tip-over switch rework and accidently electricity off, the product will memory working status of last time.

## 6. SERVICE



### ATTENTION!

See "Rules for safe operation and installation of electric convector"

In the process of using an electric convector on the intake, outlet grill or on the device may appear dust or other contamination. To preserve the health and appearance of the device must be regularly cleaned from dust and dirt. Before cleaning the external surfaces of the electric convector, disconnect the appliance from the mains and allow it to cool completely. Clean the outside of the appliance with a damp, soft cloth and then wipe dry and allow the device to dry completely. Do not use abrasive cleaning agents. Do not damage the appliance with a sharp object, as scratches on painted surfaces can cause rust.

EN

Troubleshooting	Possible causes	Removal
Electric convector is connected to the mains, switch handle Mode is set to heating but convector does not work.	<ul style="list-style-type: none"> <li>• No power.</li> <li>• Violated contacts in the wiring diagram of the circuit.</li> <li>• Defective switch modes</li> </ul>	<ul style="list-style-type: none"> <li>• Check whether the power supply is disconnected from the device and, if necessary, post power to the appliance.</li> <li>• Restore reliable connection contacts.</li> <li>• Refer to a specialist repair service center Hyundai.</li> </ul>
Electric convector is connected to the mains, switch handle modes of operation is set to the heating, but the heating is not going on.	<ul style="list-style-type: none"> <li>• The thermostat is set to temperature lower than in the room.</li> <li>• Temperature limiter parted electrical circuit and shut off the heating elements.</li> <li>• Defective switch modes.</li> <li>• Defective power relay.</li> <li>• Faulty thermostat.</li> <li>• Defective heating element.</li> <li>• Faulty temperature limiter.</li> </ul>	<ul style="list-style-type: none"> <li>• Set the thermostat to a higher temperature heat the room, turning the thermostat knob clockwise.</li> <li>• Ensure that the air inlet or outlet grill is not blocked by foreign objects and wait for the inclusion of the temperature limiter, after the body of the device to cool.</li> <li>• Refer to a specialist repair service center Hyundai.</li> </ul>

**Содержание**

Введение	14
1. Обзор	14
Описание	14
Расшифровка артикула	14
Внешний вид	15
Комплектация	15
Технические параметры	16
2. Правила безопасной эксплуатации и установки конвектора	17
3. Установка конвектора	18
Установка конвектора на стену	18
Установка конвектора на ножки	20
4. Подключение к электрической сети	20
5. Эксплуатация	21
6. Обслуживание	24
7. Поиск и устранение неисправностей	24



## Уважаемый покупатель!

Благодарим Вас за удачный выбор и приобретение электрического конвектора Hyundai. Он прослужит Вам долго.

## ВВЕДЕНИЕ

Перед установкой и использованием прибора очень внимательно изучите данное руководство и гарантийные обязательства производителя. Сохраните руководство для дальнейшего использования в качестве справочного материала. В случае передачи другому пользователю передайте ему прибор вместе с данным руководством. Для получения дополнительной информации или в случае возникновения проблем посетите сайт Hyundai [www.hyundai-home.ru](http://www.hyundai-home.ru). Можно также обратиться в ближайший региональный сервисный центр производителя. Если в Вашем регионе не представлен сервисный центр производителя, обратитесь к региональному дилеру Hyundai. Содержание данного руководства было проверено и одобрено. Производитель не несёт ответственности за любые орфографические ошибки в тексте и неверное толкование содержания руководства. Внешний вид, характеристики и комплектация прибора могут быть изменены производителем без предварительного уведомления об этом.

## 1. ОБЗОР

### Описание

Электрические конвекторы предназначены для основного или дополнительного обогрева помещений. В зависимости от мощности электрические конвекторы могут применяться в бытовых, служебных, производственных и складских помещениях малого метража. Основное преимущество электрических конвекторов в сравнении с другими типа обогревателей в том, что принцип работы основан на естественной конвекции воздуха, что позволяет быстрее и эффективнее обогревать обслуживаемое помещение.

### Расшифровка артикула

серия  
прибора

H-NVX-10-UI568

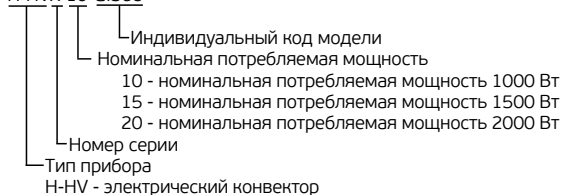

## Внешний вид

1. Лицевая панель
2. Выход нагретого воздуха
3. Панель управления
4. Сетевой шнур с вилкой
5. Задняя панель
6. Опорные ножки
7. Вход холодного воздуха



Рис. 1

## Комплектация

1. Конвектор - 1 шт.
2. Опорные ножки - 2 шт.
3. Комплект настенной установки - 1 шт.
4. Руководство по эксплуатации и гарантийный талон - 1 шт.
5. Упаковка - 1 шт.

## Технические параметры

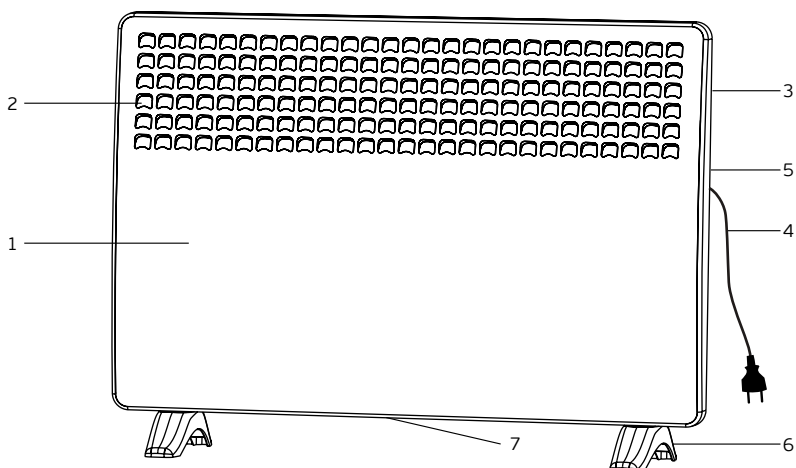
Модель		H-HV3-10-UI568	H-HV3-15-UI569	H-HV3-20-UI570
Номинальная потребляемая мощность	Вт	1000	1500	2000
Параметры электропитания	В/Гц	220~/50	220~/50	220~/50
Номинальная сила тока	А	4,5	6,8	9,1
Степень защиты	-	IP20	IP20	IP20
Класс электрозащиты	-	Class I	Class I	Class I
Площадь обогрева	м <sup>2</sup>	10-13	15-18	20-22
Вес нетто	кг	3	3,8	4,7
Размеры прибора	мм	400x460x80	400x595x80	400x920x80

Модель		H-HV4-10-UI604	H-HV4-15-UI605	H-HV4-20-UI606
Номинальная потребляемая мощность	Вт	1000	1500	2000
Параметры электропитания	В/Гц	220~/50	220~/50	220~/50
Номинальная сила тока	А	4,5	6,8	9,1
Степень защиты	-	IP24	IP24	IP24
Класс электрозащиты	-	Class I	Class I	Class I
Площадь обогрева	м <sup>2</sup>	10-13	15-18	20-22
Вес нетто	кг	3,2	4	5,5
Размеры прибора	мм	400x460x80	400x595x80	400x920x80

Модель		H-HV7-15-UI593
Номинальная потребляемая мощность	Вт	1500
Параметры электропитания	В/Гц	220~/50
Номинальная сила тока	А	6,8
Степень защиты	-	IP24
Класс электрозащиты	-	Class I
Площадь обогрева	м <sup>2</sup>	15-18
Вес нетто	кг	4
Размеры прибора	мм	400x595x80



## 2. ПРАВИЛА БЕЗОПАСНОЙ ЭКСПЛУАТАЦИИ И УСТАНОВКИ ЭЛЕКТРИЧЕСКОГО КОНВЕКТОРА

При эксплуатации конвектора соблюдайте правила безопасности. Неправильная эксплуатация в силу игнорирования данных правил может привести к причинению вреда здоровью пользователя и других людей, а также нанесения ущерба их имуществу. Производитель не несёт ответственности за причинённый вред здоровью и повреждение имущества в результате неправильной установки и эксплуатации прибора

1. Прочитайте все инструкции перед использованием конвектора.
2. Конвектор при работе нагревается до очень высокой температуры. Чтобы избежать ожогов, не прикасайтесь руками и другими частями тела к горячим поверхностям прибора.
3. Прибор должен располагаться вдали от легковоспламеняющихся и легкодеформируемых объектов.
4. Удостоверьтесь, что корпус прибора и его нагревательный элемент остыл, прежде чем прибор будет демонтирован и уложен в упаковку для длительного хранения.
5. Когда прибор не используется долгое время, храните его в сухом прохладном месте в заводской картонной упаковке.
6. НЕ НАКРЫВАЙТЕ ПРИБОР, когда он работает. Не сушите на нём одежду и любые другие ткани и материалы. Это может привести к его перегреву, выходу из строя или причинить значительный ущерб Вам и/или Вашему имуществу.



### ВНИМАНИЕ!

Производитель рассматривает данный вид поломки, как гарантийный случай.



7. Прибор всегда должен находиться под наблюдением, особенно если неподалеку от прибора находятся дети. Внимательно следите за тем, чтобы дети не прикасались к прибору руками.
8. Всегда отключайте конвектор от электрической сети, когда он не используется.
9. Прибор оснащен евровилкой с контактом заземления. Вилка должна подходить к стандартной евророзетке и входить в нее без особых усилий. Если вилка не входит в розетку или входит туго, переверните ее по вертикали на 180 градусов и повторите попытку. Если и после этого Вы не можете легко вставить вилку в розетку, вызовите электрика, для замены розетки. Никогда не используйте прибор, если вилка вставлена в розетку не до конца.
10. Никогда не подключайте прибор к электросети, если его поверхность влажная (мокрая).
11. Никогда не используйте прибор в ситуации, когда он может соприкасаться с водой.
12. Когда прибор включен и работает, не касайтесь его поверхности и поверхности блока управления мокрыми руками и любыми частями тела.
13. Не включайте конвектор, если его сетевой шнур или вилка имеют повреждения. Во избежание опасности поражения электрическим током, поврежденный сетевой шнур должен меняться только в авторизованных сервисных центрах изготовителя, квалифицированными специалистами.
14. Никогда не пытайтесь производить ремонт конвектора самостоятельно. Это может причинить вред Вашему здоровью и повлиять на гарантийное обслуживание прибора.
15. Не используйте конвектор на открытых пространствах вне помещения.
16. Запрещено устанавливать и использовать прибор в ванных комнатах, душевых или бассейнах, именно в тех местах, где есть вероятность прямого попадания струй и капель воды на его поверхность во время, когда прибор включен.
17. Не прокладывайте сетевой шнур конвектора под ковровыми покрытиями и не прижимайте его предметами мебели. Прокладывайте сетевой шнур так, чтобы об него невозможно было споткнуться.

18. Никогда не тяните за сетевой шнур и не отсоединяйте вилку резко.
19. Не просовывайте пальцы и исключите попадание посторонних предметов в какие-либо вентиляционные, воздухозаборные или выходные отверстия, так как это может привести к поражению электрическим током или повреждению конвектора.
20. Для предотвращения возможного пожара не загорайте ничем воздухозаборные и выходные отверстия. Не вешайте и не сушите вещи на конвекторе! Используйте конвектор только на ровной сухой поверхности.
21. Конвектор содержит внутри горячие и искрящие компоненты. Не используйте конвектор в местах использования или хранения бензина, краски или других легковоспламеняющихся жидкостей.
22. Используйте данный конвектор только так, как описано в данном руководстве. Любое другое использование, не рекомендуемое изготовителем, может привести к пожару, поражению электрическим током или травмированию людей.
23. Ни в коем случае не выполняйте очистку конвектора, когда он включен в розетку. Не погружайте конвектор в воду. Никогда не тяните за сетевой шнур.
24. Во избежание перегрева и риска возникновения пожара, а также повреждения внутренней электрической сети, не изменяйте длину сетевого шнура и не подключайте прибор через электрические удлинители. Однако при необходимости можно использовать удлинитель, если его параметры соответствуют мощности прибора и если он не используется другими потребителями электроэнергии.
25. Для нормальной работы прибора уровень напряжения электросети должен быть достаточен, а ее технические параметры должны быть в строгом соответствии с техническими параметрами, указанными на корпусе прибора. При необходимости выясните характеристики своей сети у поставщика электроэнергии.
26. Устанавливайте и эксплуатируйте прибор в строго вертикальном положении. Запрещено эксплуатировать прибор в горизонтальном или наклонном положениях.
27. Прибор должен быть установлен так, чтобы панель управления не могла быть доступна человеку, находящемуся непосредственно в ванной (в контакте с водой) или принимающему душ.
28. Запрещено устанавливать прибор непосредственно под электрической розеткой или под проведенным электрическим кабелем, когда выходящие тепловые потоки попадают на них. Это может привести к их перегреву, что создаст аварийную ситуацию.
29. Прибор не предназначен для использования лицами (включая детей) с ограниченными физическими, сенсорными или умственными возможностями, обладающими недостаточным опытом и знаниями, если они не находятся под наблюдением и не получили инструкций по использованию устройства от лица, ответственного за их безопасность. Необходимо следить, чтобы дети не играли с конвектором.
30. Расшифровка пиктограмм:



Осторожно! Горячая поверхность.



Внимание! Не накрывать.

### 3. УСТАНОВКА КОНВЕКТОРА

#### Установка конвектора на стену

Рис. 2

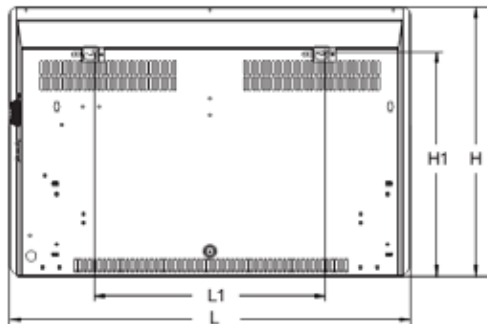

Серия	Мощность (W)	L, mm	H, mm	L1, mm	H1, mm
H-HV3	1000 500/1000	460	400	206	332
H-HV3	1500/750	595	400	341	332
H-HV3	2000/1000	830	400	576	332

Серия	Мощность (W)	L, mm	H, mm	L1, mm	H1, mm
H-HV4	1000/500	460	400	155	317
H-HV4	1500/750	595	400	250	317
H-HV4	2000/1000	920	400	250	317

Серия	Мощность (W)	L, mm	H, mm	L1, mm	H1, mm
H-HV7	1500/750	595	400	250	317

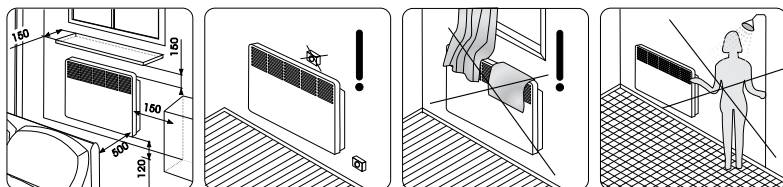

Размеры указаны в миллиметрах

Рис. 3

1. Раскройте заводскую упаковку и аккуратно извлеките из нее прибор.
2. Удалите любые уплотнители из пенопласта с краев прибора и освободите его от полиэтилена.
3. Определите место установки конвектора с соблюдением минимальных расстояний от предметов и пола в соответствии с рис. 2 и рис. 3.
4. Отметьте высоту, на которой необходимо установить конвектор и поставьте видимые метки.
5. Просверлите в стене отверстия необходимого диаметра по меткам крепления, вставьте дюбели\*, закрутите установочные винты\*.
6. Присоедините крепежные кронштейны к корпусу конвектора вставив их в отверстия в задней панели, и поверните их против часовой стрелки на 90 °, после чего закрепите винтами. Также прикрутите с помощью винта к задней панели конвектора резиновый ограничитель по центру внизу (см. рис. 4).
7. Осуществите монтаж конвектора на стену, сопоставляя установленные крепежные винты в стене с отверстиями кронштейнов, установленных на приборе.
8. Проверьте надежность монтажа.

\* Могут не входить в комплект поставки.





Рис. 4

RU

### Установка конвектора на ножки

1. Достаньте 2 опорные ножки из упаковки конвектора
2. Переверните прибор так, чтобы его нижняя часть находилась сверху.
3. Приложите опорные ножки к нижней части прибора с левой и правой стороны таким образом, чтобы крепежные отверстия совпадали с отверстиями на корпусе прибора.
4. Закрутите крепежные винты в имеющиеся отверстия, прилагая при этом усилия. Проверьте надежность крепления.
5. Переверните прибор в правильное положение и установите его на горизонтальной и ровной поверхности строго в вертикальном положении. Помните, что установка конвектора на ножки должна происходить только тогда, когда вы отключили прибор от электрической сети! Прибор готов к работе!

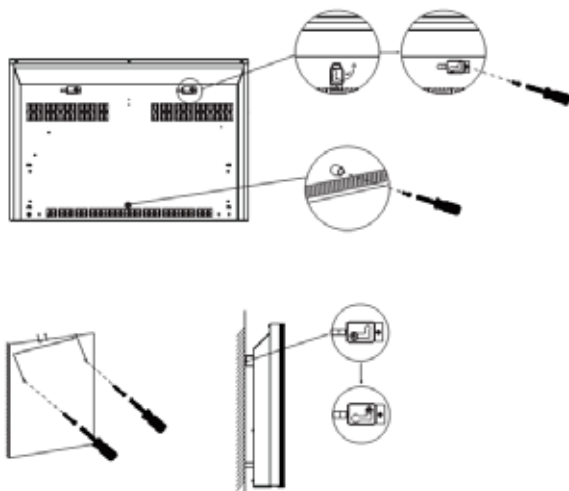
## 4. ПОДКЛЮЧЕНИЕ К ЭЛЕКТРИЧЕСКОЙ СЕТИ

1. Конвектор рассчитан на подключение к электрической сети с однофазным напряжением 220-В, 50Гц
2. Перед подключением убедитесь, что параметры электросети в месте подключения соответствуют параметрам, указанным на маркировочной табличке с техническими данными прибора.
3. При подключении конвектора к электрической сети следует соблюдать действующие правила электробезопасности.
4. Электрическая розетка должна быть правильно заземлена. Розетка должна быть рассчитана на номинальный ток прибора. Электрические розетка и вилка должны всегда оставаться сухими во избежание утечки электрического тока. Регулярно проверяйте, что электрическая вилка плотно подключена к розетке. Проверку производите в следующем порядке: вставьте электрическую вилку в розетку. Через полчаса работы выключите конвектор и выньте вилку из розетки, проверьте рукой, не нагрелась ли вилка. Если вилка нагрелась до температуры выше 50 °С, во избежание повреждений, происшедших, возникновения пожара в результате плохого электрического контакта замените розетку на другую. Это должен делать специалист.

## 5. ЭКСПЛУАТАЦИЯ

### Серия Н-HV3

1. Ручка термостата
2. Двухклавишный выключатель режимов мощности\*



Рис. 5

#### Включение

Подключите конвектор к электрической сети, вставив вилку сетевого шнура в сетевую розетку, и установите клавишу выключателя в положение «I».

#### Выбор режима мощности нагрева

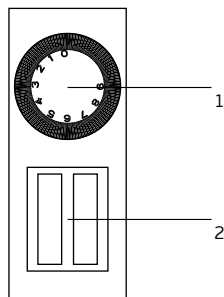
Установите клавишу выключателя в положение «I» чтобы выбрать низкую мощность нагрева. Установите ещё одну клавишу выключателя в положение «I» чтобы выбрать высокую мощность нагрева.

#### Установка температуры

Поверните ручку термостата по часовой стрелке до упора. Когда температура в помещении достигнет желаемого уровня, поверните ручку термостата против часовой стрелки до отключения прибора. Теперь термостат будет поддерживать заданную температуру, периодически включая и отключая конвектор.

#### Выключение

Установите клавишу выключателя в положение «O» и отключите прибор от электрической сети.



### Серия Н-HV4, Н-HV7









Рис. 6

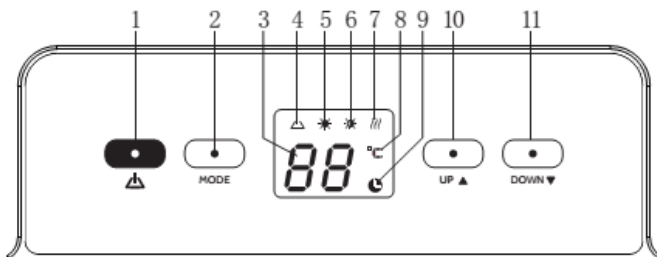

1. Кнопка включения/выключения прибора
2. Кнопка установки таймера на отключение прибора и установки желаемой температуры
3. Дисплей
4. Индикатор питания
5. Индикатор работы прибора в режиме высокой мощности нагрева
6. Индикатор работы прибора в режиме низкой мощности нагрева
7. Индикатор нагрева
8. Символ градуса
9. Индикатор таймера
10. Кнопка увеличения выбранного значения и выбора высокой мощности нагрева
11. Кнопка уменьшения выбранного значения и выбора низкой мощности нагрева

### Включение

Подключите прибор к электрической сети, вставив вилку сетевого шнура в сетевую розетку, при этом на дисплее замигает индикатор «», а прибор будет находиться в режиме ожидания. Для включения прибора нажмите кнопку «» на панели управления, при этом на дисплее отобразится текущая температура в помещении, и будет гореть индикатор «».



### Выбор режима мощности нагрева

Нажмите кнопку «» на панели управления, чтобы выбрать режим высокой мощности нагрева, при этом на дисплее будет гореть индикатор «».

Нажмите кнопку «» на панели управления, чтобы выбрать режим низкой мощности нагрева, при этом на дисплее будет гореть индикатор «».





### Установка температуры

Нажмите кнопку «**MODE**» на панели управления 1 раз, после чего на дисплее замигает значение текущей температуры и символ градуса.

Нажмите кнопку «» или «» на панели управления, чтобы установить желаемую температуру в помещении. Температуру можно установить в диапазоне +5°C – +45°C, с шагом 1°C.

В течение 3 секунд после установки желаемой температуры последнее установленное значение будет запомнено, а на дисплее будет отображаться текущая температура в помещении. Конвектор будет автоматически поддерживать установленную температуру, периодически включая и отключая нагрев. Когда температура в помещении достигнет установленной температуры, конвектор автоматически отключится, при этом индикатор нагрева на дисплее погаснет. При падении температуры в помещении ниже установленной, прибор автоматически включится, продолжая обогревать помещение, при этом индикатор нагрева на дисплее загорится.

### Установка таймера на выключение прибора

В режиме работы прибора, нажмите кнопку «**MODE**» на панели управления 2 раза, при этом на дисплее замигают значение [0] и индикатор «». Нажмите кнопку «» или «» на панели управления, чтобы установить желаемый временной интервал выключения прибора в диапазоне от 1 до 24 часов, с шагом 1 час, при этом на дисплее будет отображаться установленное значение. В течение 3 секунд после установки установленное значение будет запомнено и перестанет отображаться на дисплее, при этом на дисплее будет гореть индикатор «» и отображаться текущая температура в помещении, а также станут доступными установка желаемой температуры и выбор режима мощности нагрева. Выключение прибора произойдет по истечению заданного временного интервала.

Выключение прибора или установка значения таймера [0] отменит таймер на выключение прибора.

**Блокировка кнопок панели управления**

Для включения блокировки кнопок панели управления нажмите одновременно кнопки «▲» и «▼» на панели управления и удерживайте их в течение 3 секунд, при этом на дисплее отобразится «[ ]» и кнопки будут заблокированы. Для разблокировки кнопок панели управления нажмите одновременно кнопки «▲» и «▼» на панели управления и удерживайте их в течение 3 секунд.

**Звуковое оповещение**

При включении и выключении прибора, а также при нажатии на кнопки издается звуковой сигнал.

**Функция автоматического уменьшения яркости дисплея**

В течение нескольких секунд после последнего нажатия на кнопки панели управления яркость дисплея автоматически уменьшается. При нажатии на кнопки яркость дисплея автоматически увеличивается.



**Функция отключения подсветки дисплея**

Для отключения подсветки дисплея нажмите одновременно кнопки «MODE» и «▲» на панели управления и удерживайте их в течение 3 секунд, при этом на дисплее не будут светиться значение температуры и индикаторы, кроме индикатора выбранной мощности и индикатора нагрева. Для отключения данной функции нажмите на любую кнопку на панели управления.

**Функция «AUTORESTART»**

В случае кратковременного отключения электроэнергии, конвектор автоматически включится, и будет работать с последними пользовательскими настройками (кроме установок таймера), при возобновлении подачи электроэнергии.

**Выключение**

Для выключения прибора нажмите 1 раз кнопку «» на панели управления, при этом индикаторы на дисплее погаснут, будет мигать только индикатор «», и отключите прибор от электрической сети.



## 6. ОБСЛУЖИВАНИЕ

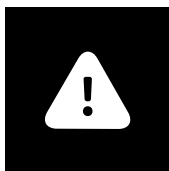

### **ВНИМАНИЕ!**

См. «Правила безопасной эксплуатации и установки электрического конвектора»

В процессе использования электрического конвектора на воздухозаборной, воздуховыпускной решётках или на корпусе прибора может появляться пыль или другие загрязнения. Для сохранения работоспособности прибора и внешнего вида его необходимо регулярно очищать от пыли и загрязнений. Перед очисткой внешних поверхностей электрического конвектора отключите прибор от электрической сети и дайте ему возможность полностью остыть. Очистите внешнюю поверхность корпуса прибора с помощью слегка влажной, мягкой тряпочки, а затем протрите насухо и дайте прибору полностью высохнуть. Не используйте для чистки абразивные чистящие средства. Не допускайте повреждения прибора острыми предметами, т.к. царапины на окрашенной поверхности могут привести к появлению ржавчины.



## 7. ПОИСК И УСТРАНЕНИЕ НЕИСПРАВНОСТЕЙ

Неисправность	Возможные причины	Устранение
Электрический конвектор подключён к электрической сети, выключатель установлен в положение нагрева, но конвектор не работает.	<ul style="list-style-type: none"> <li>Отсутствует электропитание.</li> <li>Неисправен выключатель.</li> <li>Термостат установлен в положение низкой температуры нагрева помещения.</li> <li>Ограничитель температуры разомкнул электрическую цепь и отключил нагревательные элементы.</li> <li>Неисправен выключатель</li> <li>Неисправно силовое реле.</li> <li>Неисправен термостат.</li> <li>Неисправен нагревательный элемент.</li> <li>Неисправен ограничитель температуры.</li> </ul>	<ul style="list-style-type: none"> <li>Проверьте, не отключено ли электропитание от прибора и при необходимости подайте электропитание на прибор.</li> <li>Обратитесь к специалисту по ремонту в сервисный центр Hyundai.</li> <li>Установите термостат в положение более высокой температуры нагрева помещения, повернув ручку термостата по часовой стрелке.</li> <li>Убедитесь, что воздухозаборная или воздуховыпускная решётка не перекрыты посторонними предметами и дождитесь включения ограничителя температуры, после того как корпус прибора остынет.</li> <li>Обратитесь к специалисту по ремонту в сервисный центр Hyundai.</li> </ul>



Товар сертифицирован на территории таможенного союза органом по сертификации продукции HYUNDAI: Центр сертификации «Евро-Тест»

РФ, 109147, город Москва, улица Малая Калитниковская, дом 7  
Тел.: +7 (495) 665-0457  
E-mail: info@euro-test.su

Товар соответствует требованиям:  
ТР ТС 004/2011 «О безопасности низковольтного оборудования»  
ТР ТС 020/2011 «Электромагнитная совместимость технических средств»

№ сертификата:  
№ ТС RU C-CN.AE61.B.09319

Срок действия:  
с 16.05.2017 по 15.05.2022

# HYUNDAI



**Гарантийный талон**

**Территория действия:  
Российская Федерация**

Уважаемый покупатель! Обратите особое внимание на стр. 32

Действителен с Января 2015 года



## Гарантийные обязательства

Гарантийное обслуживание и ремонт бытового электрического конвектора Hyundai с соблюдением требований и норм Изготовителя (Hyundai) производятся на территории РФ только в фирменных сервисных центрах Изготовителя или мастерских, уполномоченных производителем и работающих с ним на основании договора. Срок проведения экспертизы и гарантийного ремонта - не более 45 дней с момента приемки дефектного изделия авторизованным сервисным центром Hyundai.

Если при эксплуатации изделия Вы столкнулись с неполадками в его работе, которые Вы не можете устранить самостоятельно в строгом соответствии с Руководством по эксплуатации изделия, обратитесь к региональному представителю Изготовителя в России или в региональный авторизованный сервисный центр Hyundai, уточнив адрес у продавца. Полный перечень сервисных центров указан на сайте: [www.hyundai-home.ru](http://www.hyundai-home.ru) или приложен отдельным списком в комплекте с изделием.

Также Вы можете обратиться в уполномоченную сервисную службу Изготовителя по телефону: **+7 (495) 627-5285**, либо по телефонам, указанным на сайте: [www.hyundai-home.ru](http://www.hyundai-home.ru) или отправить сообщение по электронному адресу: **service@hc-hvac.ru**

Если отсутствие надлежащим образом заполненного гарантийного талона на изделие или отсутствие чека с указанием изделия не позволяет идентифицировать изделие и факт его продажи на территории РФ, то Изготовитель вправе отказать в гарантийном обслуживании изделия.

При невозможности определить дату продажи изделия, гарантийный срок исчисляется с даты его производства.

Дата производства изделия определяется по реестру Изготовителя в соответствии с серийным номером изделия.

Официальный срок службы бытового электрического конвектора Hyundai, установленный изготовителем, составляет 20 лет со дня передачи изделия потребителю.

Указанный срок службы действителен только при условии соблюдения правил эксплуатации и правильного ухода за изделием.

Указанные сроки службы действительны только при условии соблюдения правил эксплуатации и правильного ухода за изделиями.

Полную информацию об официальных сроках службы для выбранной Вами модели Вы сможете найти на сайте [www.hyundai-home.ru](http://www.hyundai-home.ru). Учитывая высокое качество, надежность и степень безопасности продукции Hyundai, фактический срок эксплуатации может значительно превышать официальный.

Во избежание недоразумений убедительно просим Вас внимательно изучить Руководство по эксплуатации изделия и условия гарантийных обязательств, проверить правильность заполнения бланка гарантийного талона. Согласно требованиям Изготовителя, гарантийный талон действителен только при наличии четко и правильно указанных данных: модели, серийного номера изделия, даты покупки, данных фирмы-продавца, подписи покупателя. Соответствующие данные также должны быть указаны продавцом на отрывных талонах.

Модель и серийный номер изделия (на маркировочной (идентификационной) наклейке Изготовителя на изделии (ID) должны соответствовать указанным в гарантийном талоне продавцом. При нарушении этих условий, а также в случае, когда данные, указанные в гарантийном талоне, изменены или стерты, талон может быть признан недействительным.

Данным гарантийным талоном Изготовитель подтверждает принятие на себя обязательств по удовлетворению законных требований потребителей в случае обнаружения недостатков изделия, возникших по вине Изготовителя в течение установленного гарантийного срока. Гарантийный срок для бытового электрического конвектора Hyundai, установленный изготовителем, составляет 1 год, со дня передачи изделия потребителю.

Гарантийный срок для нагревательного элемента бытового электрического конвектора Hyundai серии H-HV3, H-HV4 установленный изготовителем, составляет 3 года со дня передачи изделия потребителю.



Гарантийные обязательства дополняют и уточняют оговоренные законом обязательства, предполагающие соглашение сторон либо договор; выдаются Изготовителем в дополнение к законным правам потребителей и ни в коей мере их не ограничивают.

Гарантия Изготовителя действительна только на территории РФ на изделия, купленные на территории РФ и изготовленные для РФ.

### Гарантийный срок действителен для изделий, произведенных начиная с 01.01.2015 и имеющих ID установленной формы (см. рис. 1):



Рис. 1

### Изготовитель оставляет за собой право:

- отказать в гарантийном сервисном обслуживании изделия в случае несоблюдения изложенных ниже условий (см. «Досрочное прекращение гарантийного обслуживания»);
- самостоятельно инициировать независимую экспертизу для выяснения обстоятельств, приведших к выходу прибора из строя;
- сравнивать предоставленную маркировочную (идентификационную) наклейку изделия (ID) с данными реестров производства для проверки соответствия серийного номера изделия уникальным производственным номерам реестров.

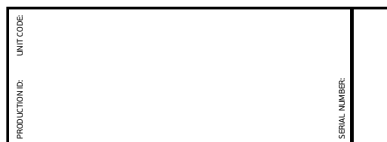

Просим Вас хранить Гарантийный талон в течение всего гарантийного срока, установленного Изготовителем на приобретенное Вами изделие.

При покупке изделия требуйте от продавца проверку его комплектности и отсутствия механических повреждений в Вашем присутствии, а также правильного и четкого заполнения данного гарантийного талона. Претензии по некомплектности и выявленным механическим повреждениям после продажи не принимаются. Для гарантийного ремонта предъявляйте данный Гарантийный талон вместе с товарным (кассовым) чеком или другим документом, подтверждающим дату и факт продажи изделия на территории РФ.

### Досрочное прекращение гарантийного обслуживания.

Все условия гарантийного обслуживания регулируются Законодательством РФ и Законом РФ «О защите прав потребителей». В частности, отказ в бесплатном гарантийном обслуживании изделия может быть вызван:

- нарушением при оформлении гарантийного талона при продаже изделия;
- отсутствием товарного или кассового чека о продаже изделия или невозможностью определить продавца изделия;

- наличием следов механических повреждений, возникших после передачи изделия потребителю и явившихся возможной причиной возникновения дефекта;
- наличием повреждений, вызванных несоответствием стандартам параметров питающих сетей и других подобных внешних факторов, а также вызванных использованием нестандартных, неоригинальных (или некачественных) аксессуаров, принадлежностей, запасных частей, элементов и т.д.;
- нарушением правил Руководства по эксплуатации данного изделия;
- наличием следов несанкционированного вскрытия и/или ремонта изделия (за исключением случаев, предусмотренных Руководством по эксплуатации), повлекших за собой отказ в работе изделия;
- дефектом или отказом системы или ее части, где изделие использовалось как часть системы и это могло привести к дефекту или отказу изделия.

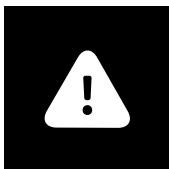

### ВНИМАНИЕ!

Если в результате экспертизы/диагностики изделия установлено, что его недостатки возникли вследствие обстоятельств, за которые не отвечает продавец (изготовитель), либо недостатки в товаре отсутствуют, Потребитель обязан возместить продавцу (изготовителю или уполномоченной изготовителем организации) расходы на проведение экспертизы (диагностики), а также связанные с ее проведением расходы на хранение и транспортировку товара) в соответствии с Законом РФ «О защите прав потребителей» № 171-ФЗ в ред. от 21.12.2004 ст. 18 п. 5.

### Гарантийные обязательства не распространяются на перечисленные ниже части и принадлежности изделия:

- материалы, наклеенные на изделие, имеющие рекламное или информационное назначение, за исключением маркировочной (идентификационной) наклейки Изготовителя (ID).

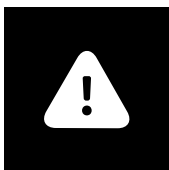

### ВНИМАНИЕ!

Если маркировочная (идентификационная) наклейка на изделие Hyundai (ID) закреплена на изделии не плотно и существует риск ее утери, то вклейте ее в гарантийный талон на последней странице.



## Изготовитель не несет гарантийных обязательств за изделие в следующих случаях:

- если изделие использовалось в иных целях, не соответствующих его прямому назначению в соответствии с Руководством по эксплуатации;
- если на изделии отсутствует маркировочная (идентификационная) табличка Изготовителя (ID);
- если изделие имеет следы несанкционированного вскрытия, не предусмотренного Руководством по эксплуатации, и попыток неквалифицированного ремонта;
- если дефект вызван изменением/нарушением конструкции или схемы изделия, не предусмотренным Изготовителем;
- если обнаружены повреждения, вызванные попаданием внутрь изделия посторонних предметов, веществ, жидкостей, насекомых, скоплением большого количества пыли;
- если обнаружены повреждения, вызванные подключением к электрической сети с недопустимыми параметрами;
- если дефект вызван действием непреодолимых сил, несчастными случаями, умышленными или неосторожными действиями потребителя или третьих лиц;
- неправильного хранения (консервации / разборки-сборки на период хранения) изделия;
- если монтаж и использование изделия производится без разрешительной документации исполнительных органов власти субъектов РФ там, где подобная документация требуется в соответствии с требованиями законодательства РФ (в т.ч. Жилищного Кодекса РФ);

Изготовитель снимает с себя любую ответственность за возможный вред, прямо и или косвенно нанесенный продукцией Hyundai людям, домашним животным, и имуществу, в случаях, если это произошло в результате несоблюдения правил и условий эксплуатации или вследствие неквалифицированной установки (профилактики, обслуживания, ремонта) изделия, умышленных или неосторожных действий потребителя или третьих лиц.

RU



### Помните!

Изготовитель/импортер/продавец не несет ответственности в случае возникновения недостатков изделия из-за неправильно выполненных монтажных, пусконаладочных, сервисных, профилактических работ неавторизованными организациями и специалистами.

## Гарантийные обязательства Изготовителя не распространяются на случаи:

- если обогреватель эксплуатировался в положении, отличном от указанного в Руководстве по эксплуатации на данный прибор;
- если неисправность изделия возникла в результате попадания внутрь изделия посторонних предметов, веществ, жидкостей, насекомых, скоплением большого количества пыли;
- если в процессе эксплуатации был затруднен проход воздуха через вентиляционные отверстия и решетки (например, прибор накрывался какими-либо предметами, шторами, производилась сушка одежды без использования специальных, предусмотренных Изготовителем в Руководстве по эксплуатации устройств, большое скопление пыли снаружи и внутри прибора и т.д.)



### **ВНИМАНИЕ!**

Пожалуйста, потребуйте от продавца полностью, четко и правильно заполнить бланк Гарантийного талона.



### **ВНИМАНИЕ!**

Если изделие использовалось в соответствии с его целями применения, установленными Руководством по эксплуатации, в рамках осуществления предпринимательской деятельности, то гарантийный срок изделия составляет 3 (три) месяца с момента продажи изделия или 5 (пять) месяцев с момента производства изделия, если дата продажи не установлена.

Срок проведения экспертизы и гарантийного ремонта - не более 45 дней с момента приемки дефектного изделия авторизованным сервисным центром Hyundai.

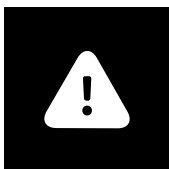

### **ВНИМАНИЕ!**

Приборы торговой марки Hyundai требуют профессиональных консультаций со специалистами соответствующей квалификации в процессе подбора, а также при вводе их в эксплуатацию. Производитель рекомендует приобретать приборы Hyundai только у авторизованных им продавцов.

Перечень продавцов, не исполняющих полностью или частично требований производителя к правилам обслуживания покупателей, а также требований производителя к предоставлению стандартных условий приобретения приборов Hyundai представлен в соответствующем разделе на сайте: [www.hyundai-home.ru](http://www.hyundai-home.ru)



Подписывая данный гарантийный талон, Покупатель признает, что он:

1. Проверил заполнение информации на стр. 33
2. Получил Руководство по эксплуатации на изделие на русском языке.
3. Владеет всей необходимой информацией о приобретенном изделии и его потребительских свойствах, характеристиках в соответствии со статьей 10 Закона РФ «О защите прав потребителей».
4. Ознакомлен и полностью согласен с условиями и ограничениями гарантийного обслуживания, а также с условиями установки / подключения / сервисного обслуживания / эксплуатации приобретенного изделия.
5. Не имеет претензий к внешнему виду / комплектности / работоспособности (если прибор проверялся в его присутствии при продаже) приобретенного изделия.
6. Так же месяц и год производства можно найти на технической наклейке как "Дата производства" и/или "Production date" и на индивидуальной упаковке изделия.



Подпись покупателя (с расшифровкой)

\_\_\_\_\_ / \_\_\_\_\_

Дата

\_\_\_\_\_



## Бланк гарантийного талона



### **ВНИМАНИЕ!**

Пожалуйста, потребуйте от продавца полностью заполнить Бланк гарантийного талона и отрывные талоны.

Заполняется фирмой-продавцом

Изделие	.....
Модель	.....
Серийный номер	.....
Дата продажи	.....
Фирма-продавец	.....
Адрес фирмы-продавца	.....
Телефон фирмы-продавца	.....



**Без подписи покупателя на странице 32 Гарантийный талон является недействительным.**

Печать  
фирмы-  
продавца

# 34.

# HYUNDAI

Гарантийный талон

Заполняется сервисным центром

## «А»

Дата приема

Дата выдачи

Особые отметки

Печать  
сервисного  
центра

## «Б»

Дата приема

Дата выдачи

Особые отметки

Печать  
сервисного  
центра



## «В»

Дата приема

Дата выдачи

Особые отметки

Печать  
сервисного  
центра

## «Г»

Дата приема

Дата выдачи

Особые отметки

Печать  
сервисного  
центра

Дата приема	.....	
Дата выдачи	.....	
Особые отметки	.....	
Номер заказа-наряда	.....	
Проявление дефекта	.....	
Мастер	.....	Печать сервисного центра
Код неисправности	.....	
Заполняется сервисным центром		

Дата приема	.....	
Дата выдачи	.....	
Особые отметки	.....	
Номер заказа-наряда	.....	
Проявление дефекта	.....	
Мастер	.....	Печать сервисного центра
Код неисправности	.....	
Заполняется сервисным центром		



Дата приема	.....	
Дата выдачи	.....	
Особые отметки	.....	
Номер заказа-наряда	.....	
Проявление дефекта	.....	
Мастер	.....	Печать сервисного центра
Код неисправности	.....	
Заполняется сервисным центром		

Дата приема	.....	
Дата выдачи	.....	
Особые отметки	.....	
Номер заказа-наряда	.....	
Проявление дефекта	.....	
Мастер	.....	Печать сервисного центра
Код неисправности	.....	
Заполняется сервисным центром		

**Отрывной талон «А»**

Изделие	.....	<b>HYUNDAI</b>
Модель	.....	
Серийный номер	.....	
Дата продажи	.....	
Фирма-продавец	.....	Печать фирмы- продавца
Заполняется фирмой-продавцом		

**Отрывной талон «Б»**

Дата приема	.....	<b>HYUNDAI</b>
Дата выдачи	.....	
Особые отметки	.....	
Номер заказа-наряда	.....	
Проявление дефекта	.....	
Мастер	.....	Печать фирмы- продавца
Код неисправности	.....	
Заполняется фирмой-продавцом		

RU

**Отрывной талон «В»**

Дата приема	.....	<b>HYUNDAI</b>
Дата выдачи	.....	
Особые отметки	.....	
Номер заказа-наряда	.....	
Проявление дефекта	.....	
Мастер	.....	Печать фирмы- продавца
Код неисправности	.....	
Заполняется фирмой-продавцом		

**Отрывной талон «Г»**

Дата приема	.....	<b>HYUNDAI</b>
Дата выдачи	.....	
Особые отметки	.....	
Номер заказа-наряда	.....	
Проявление дефекта	.....	
Мастер	.....	Печать фирмы- продавца
Код неисправности	.....	
Заполняется фирмой-продавцом		

Страна	Наименование сервисного центра	Код города	Телефон	Фактический адрес, электронный адрес	Примечание
Россия	ООО «Авангард Холго»	(495)	710-71-72, 627-52-85	г. Москва, Ленинградское ш., д. 57, корп.12, 2 этаж  service@hc-hvac.ru	Единая сервисно-информационная служба на территории России.
Казахстан				kz.service@hyundai-hvac.com	
Белорусия				by.service@hyundai-hvac.com	



## Вниманию покупателей!



Список сервисных центров Hyundai может быть дополнен или изменен без специального предварительного уведомления. Информация регулярно обновляется на сайте: [www.hyundai-home.ru](http://www.hyundai-home.ru), в разделе «Сервис».

Также вы всегда можете задать свои вопросы, касающиеся сервисного обслуживания техники Hyundai, позвонив по телефону: +7 (495) 627-5285.

Если у вас возникли претензии к работе сервисного центра Hyundai в вашем городе, просьба информировать об этом Генерального сервисного партнера Hyundai по телефону: +7 (495) 627-5285 или электронной почте: [service@hc-hvac.ru](mailto:service@hc-hvac.ru) своевременно. Также мы будем благодарны, если вы сообщите нам о некорректных данных (адрес, контактный телефон, название и т.п.) сервисного центра Hyundai в вашем городе, указанного в этой специальной информационной вкладке.

Ваши пожелания помогут нам организовать сервисную поддержку техники Hyundai на более высоком уровне.

Спасибо за сотрудничество!



**KO** 제품 품질 보증 쿠폰은 해당 지역 디스트리뷰터에 요청하시기 바랍니다.



**EN** Ask distributor of your region for Warranty Coupon of a product.



**ES** Pida la garantía al distribuidor en su país.



**KZ** Бұйымның кепілдік талонын сатылған ел аумағындағы дистрибьютордан сұрастырыңыз.



**BY** Гарантыйны талон на выраб запытваць у дыстрыбутара на тэрыторыі краіны продажу.

Гарантийный талон

HYUNDAI

| 39.

.....

.....

.....

.....

.....

.....

.....

.....

.....

.....

.....

.....

.....

.....

.....

.....

.....

.....

.....

.....

.....

.....

.....

.....



# **HYUNDAI**

Licensed by Hyundai Corporation, Korea

[www.hyundai-home.ru](http://www.hyundai-home.ru)

**EAC**