

Содержание

Назначение прибора	2
Правила безопасности	2
Схема прибора и его составных частей.....	4
Описание дисплея внутреннего блока.....	8
Комплектация	11
Описание пультов ДУ	13
Беспроводной пульт управления	13
Проводной пульт управления.....	20
Уход и техническое обслуживание	25
Обслуживание внутренних блоков настенного типа	25
Обслуживание внутренних блоков канального типа	26
Обслуживание внутренних блоков кассетного типа	26
Обслуживание внутренних блоков напольно-потолочной типа	27
Устранение неполадок	28
Условия и особенности эксплуатации	29
Сертификация.....	29
Возможные комбинации внешних и внутренних блоков	30
Технические характеристики.....	31
Транспортировка и хранение.....	35
Утилизация.....	35

Внешние блоки Free Match DC Inverter	AMW2-14U4SRE	AMW2-16U4SGC1	AMW2-18U4SXE	AMW2-20U4SNC1	AMW3-24U4SZD	AMW4-28U4SAC	AMW4-36U4SAC
---	--------------	---------------	--------------	---------------	--------------	--------------	--------------

Внутренние блоки настенного типа Premium CHAMPAGNE Free Match DC Inverter	AMS-09UR4SVETG67(C)	AMS-12UR4SVETG67(C)	
Внутренние блоки настенного типа Premium Design Free Match DC Inverter	AMS-09UR4SVETG67	AMS-12UR4SVETG67	
Внутренние блоки настенного типа Smart Free Match DC Inverter	AMS-09UR4SVEDB65	AMS-12UR4SVEDB65	AMS-18UR4SFADB65

Внутренние блоки канального типа Free Match DC Inverter	AMD-09UX4SJD	AMD-12UX4SJD	AMD-18UX4SJD
Внутренние блоки кассетного типа Free Match DC Inverter	AMC-12UX4SAA	AMC-18UX4SAA	
Внутренние блоки напольно-потолочного типа Free Match DC Inverter	AMV-12UR4SA	AMV-18UR4SA	

Информация, изложенная в данной инструкции, действительна на момент публикации. Производитель оставляет за собой право изменять технические характеристики изделий с целью улучшения качества без уведомления покупателей. В тексте и цифровых инструкциях могут быть допущены опечатки.

Назначение прибора

Мульти сплит-системы (кондиционер) состоит из внешнего блока и внутренних блоков (в зависимости от приобретенного комплекта, до 4 штук). Внутренние блоки могут быть настенного, канального, кассетного и напольно-потолочного типа.

Предназначен для поддержания требуемой температуры воздуха в помещении.

Кондиционер осуществляет охлаждение, нагрев, осушение и очистку воздуха в помещении.

Правила безопасности

- Перед началом эксплуатации необходимо внимательно изучить данное Руководство по эксплуатации и строго следовать всем инструкциям, которые в нем приведены.
- Монтаж кондиционера должен осуществляться только квалифицированным специалистом с соблюдением все требований, указанных в «Руководстве по монтажу полупромышленных систем Hisense».
- Необходимо обеспечить свободное пространство в зоне воздухозабора и воздухоотдачи внутреннего и внешнего блока. Перекрытие зон воздухозабора или воздухоотдачи может привести к падению производительности кондиционера, к его перегреву и выходу из строя.
- Необходимо отключать питание кондиционера перед техническим обслуживанием.
- Ремонт кондиционера должен осуществляться только квалифицированным персоналом авторизованного сервисного центра.
- Не допускается размещение рядом с блоком распылителей и горючих смесей.
- Не допускается отключение питания блока при помощи автоматического выключателя при включенном приборе. Это может привести к пожару.

Условные обозначения, используемые в данной инструкции



Не делайте этого



Будьте внимательны в данной ситуации



Необходимо заземление



Предупреждение! Неправильное использование может стать причиной серьезных повреждений, таких как смерть или травма.

Важно!

Изготовитель и предприятие изготовитель снимают с себя любую ответственность за возможный вред, прямо или косвенно нанесенный данным прибором людям, животным, имуществу в случае, если это произошло в результате несоблюдения

правил и условий эксплуатации, установки прибора, умышленных или неосторожных действий потребителя и/или третьих лиц, а также в случае ситуаций, вызванных природными и/или антропогенными форс-мажорными явлениями.

Правила безопасности

 Установка кондиционера должна осуществляться только квалифицированным специалистом













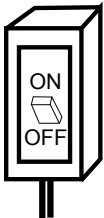



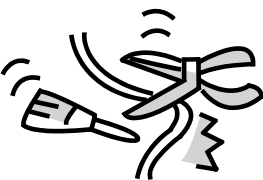

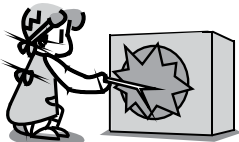

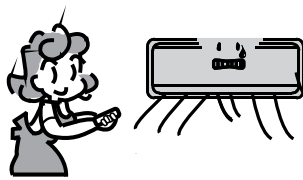

 <p>Параметры электропитания должны строго соответствовать параметрам электропитания, указанным в данном руководстве в разделе Технические характеристики.</p>	  <p>Надежно подсоедините шнур источника питания во избежание поражения электрическим током.</p>	  <p>Не допускается отключение питания блока при помощи автоматического выключателя из розетки при включенном приборе. Это может привести к пожару.</p>
  <p>Не допускается пережимание шнура кабеля питания, т.к. это может привести к его повреждению и как следствие поражению электрическим током.</p>	  <p>Не допускается попадание инородных предметов во внешний блок.</p>	  <p>Долговременное нахождение под потоком холодного воздуха вредно для Вашего здоровья. Отрегулируйте подачу воздуха таким образом, чтобы не находился постоянно под его воздействием.</p>
  <p>При возникновении ошибки в процессе работы прибора отключите прибор при помощи пульта управления.</p>	  <p>Ремонт кондиционера должен осуществляться только квалифицированным персоналом авторизованного сервисного центра.</p>	  <p>Не допускается размещение рядом с блоком распылителей и горючих смесей.</p>
  <p>Не допускается нажатие кнопок управления влажными руками.</p>	  <p>Не допускается размещение посторонних предметов на внешнем блоке.</p>	  <p>Кондиционер должен быть заземлен.</p>

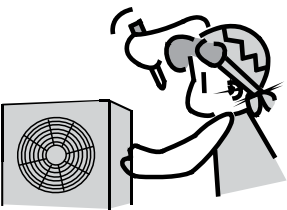
Схема прибора и его составных частей

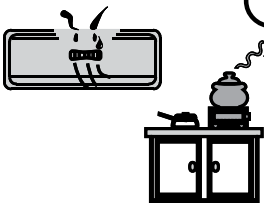
Внутренние блоки настенного типа

AMS-09UR4SVETG67(C), AMS-12UR4SVETG67(C), AMS-09UR4SVETG67, AMS-12UR4SVETG67, AMS-09UR4SVEDB65, AMS-12UR4SVEDB65, AMS-18UR4SFADB65

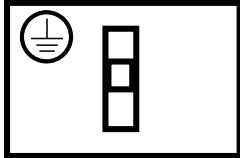
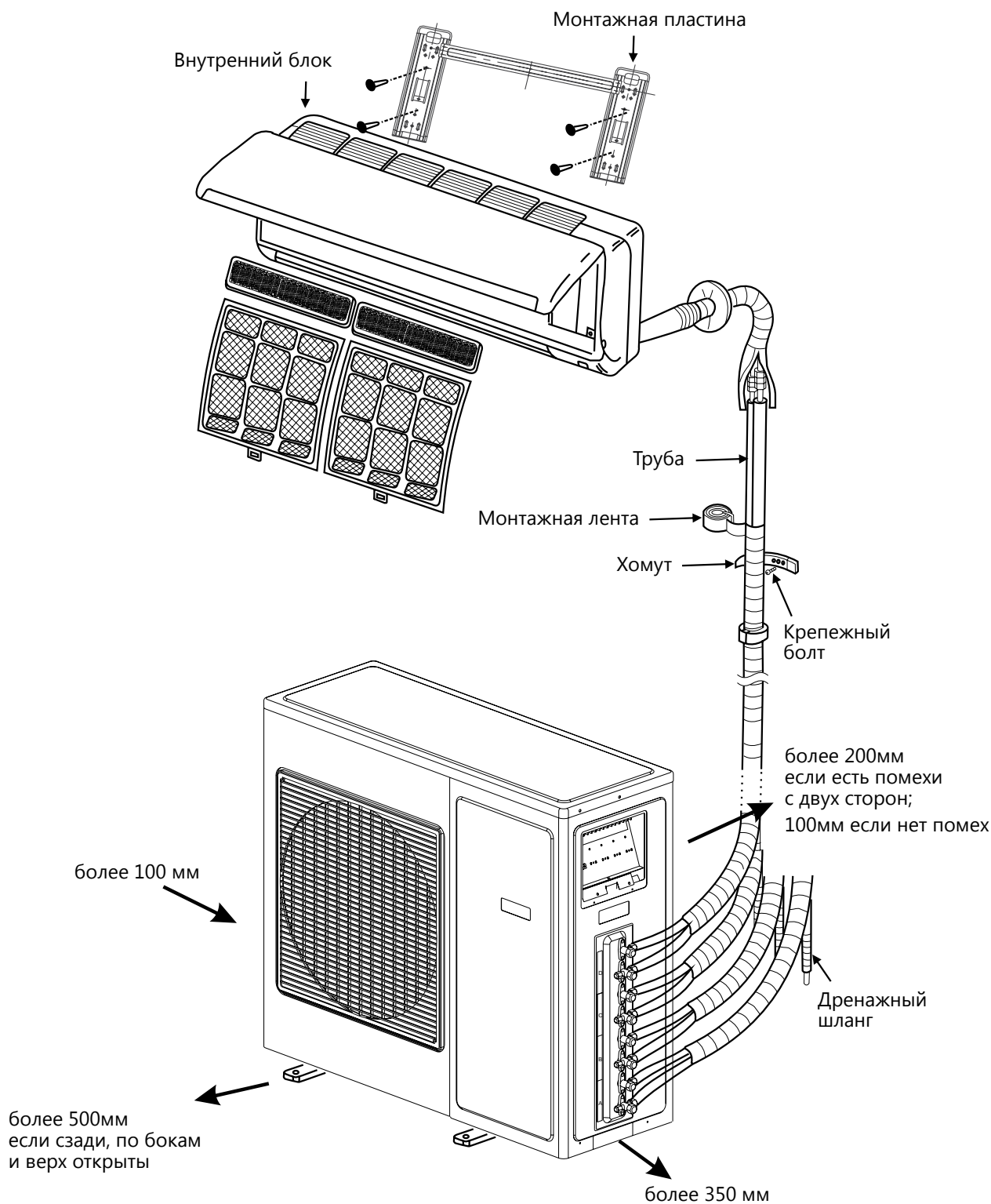

 **Примечание:** изображение прибора на схемах может отличаться от реального.

Схема прибора и его составных частей

Внутренние блоки канального типа
AMD-09UX4SJD, AMD-12UX4SJD, AMD-18UX4SJD

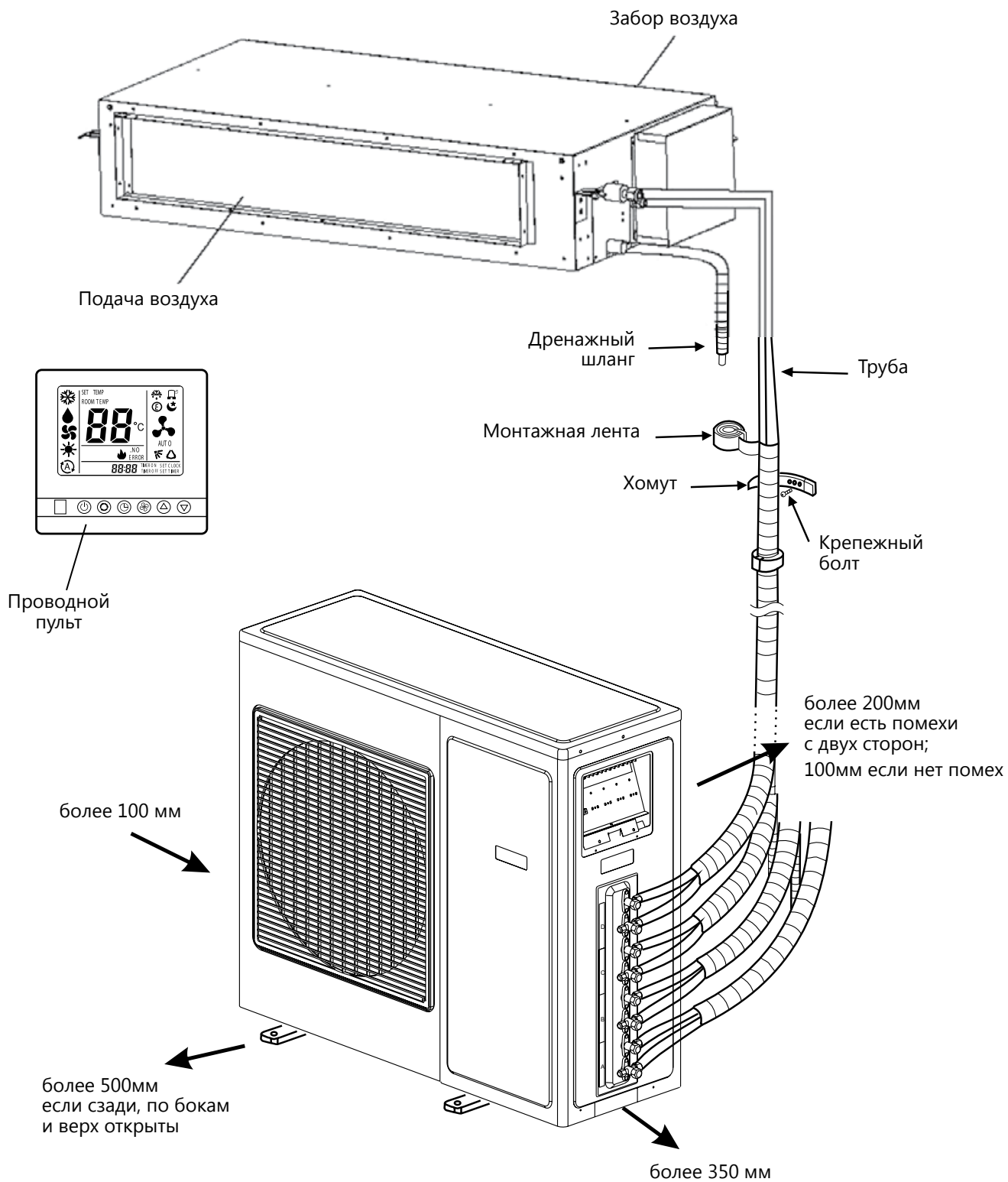

 **Примечание:** изображение прибора на схемах может отличаться от реального.

Схема прибора и его составных частей

Внутренние блоки кассетного типа
AMC-12UX4SAA, AMC-18UX4SAA

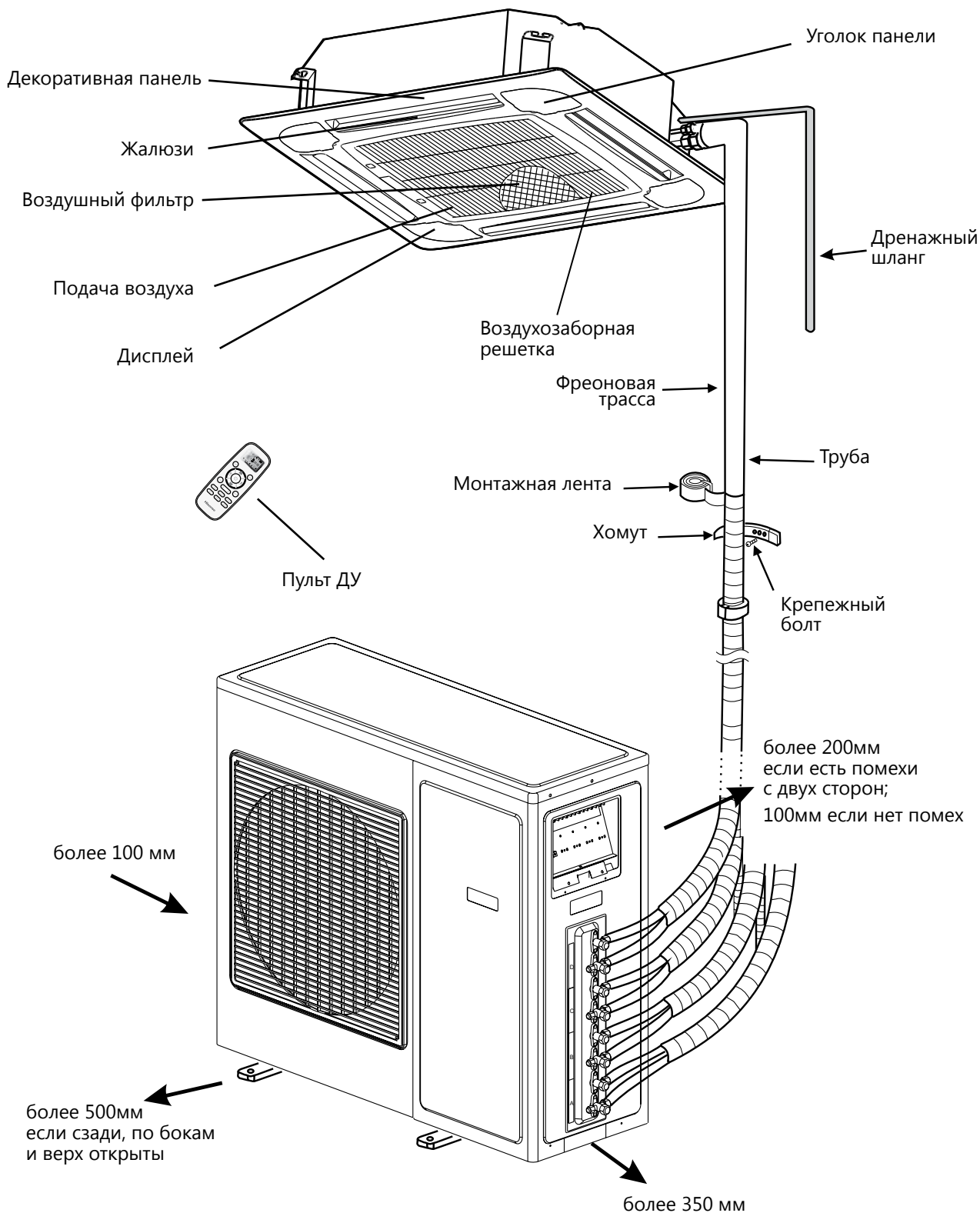

 **Примечание:** изображение прибора на схемах может отличаться от реального.

Схема прибора и его составных частей

Внутренние блоки напольно-потолочного типа
AMV-12UR4SA, AMV-18UR4SA

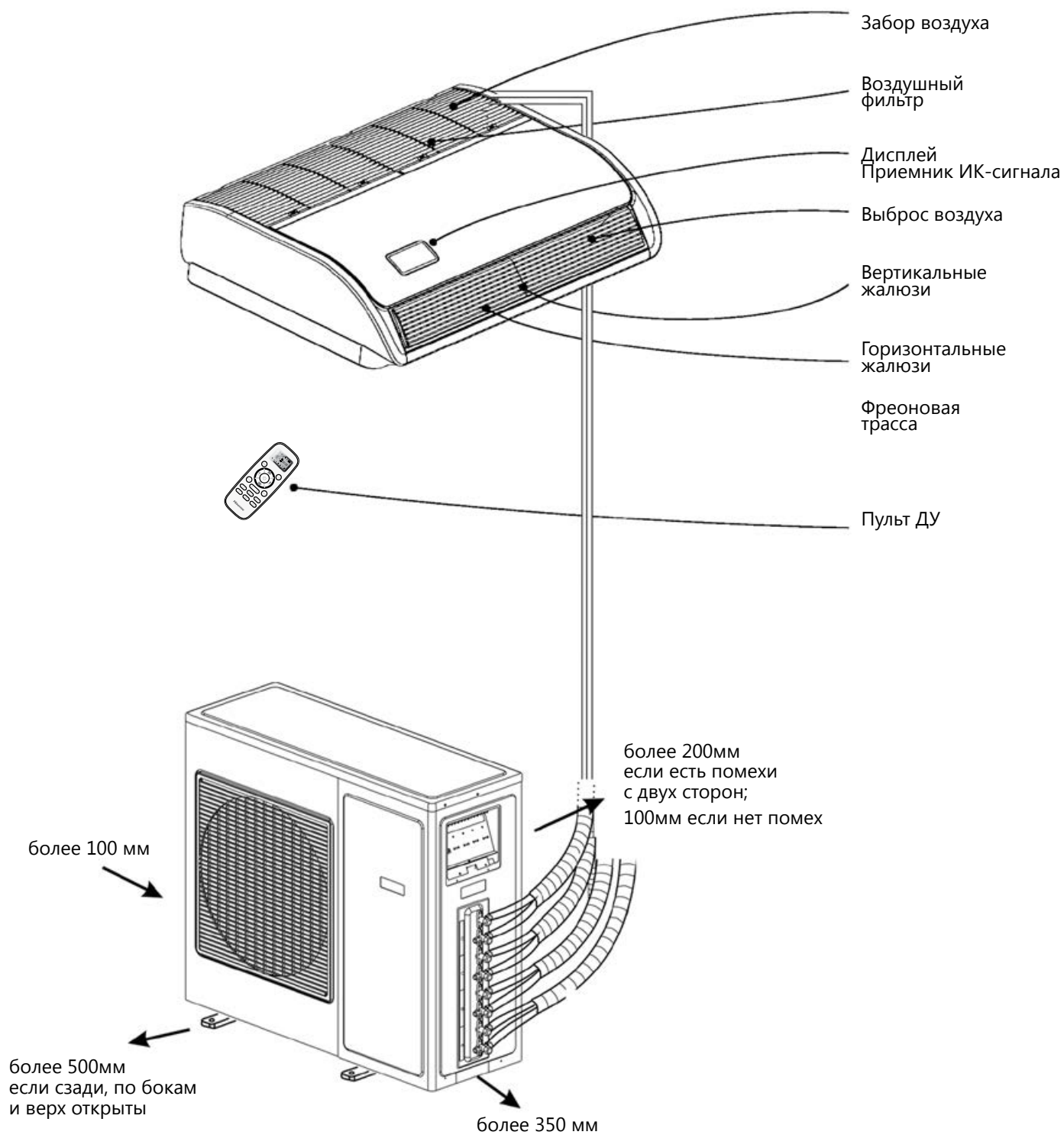

Описание дисплея внутреннего блока

Внутренние блоки настенного типа Premium Champagne Free Match DC Inverter, Premium Design Free Match DC Inverter, Smart Free Match DC Inverter

AMS-09UR4SVETG67(C), AMS-12UR4SVETG67(C), AMS-09UR4SVETG67, AMS-12UR4SVETG67, AMS-09UR4SVEDB65, AMS-12UR4SVEDB65, AMS-18UR4SFADB65

- 1 Индикация температуры
- 2 Индикатор включения/выключения
- 3 Индикатор работы таймера
- 4 Индикатор ночного режима работы
- 5 ИК-приемник сигнала с пульта ДУ
- 6 Панель аварийного включения/выключения без пульта ДУ (включения/выключение кондиционера, сброс индикации загрязненного фильтра после замены фильтра)

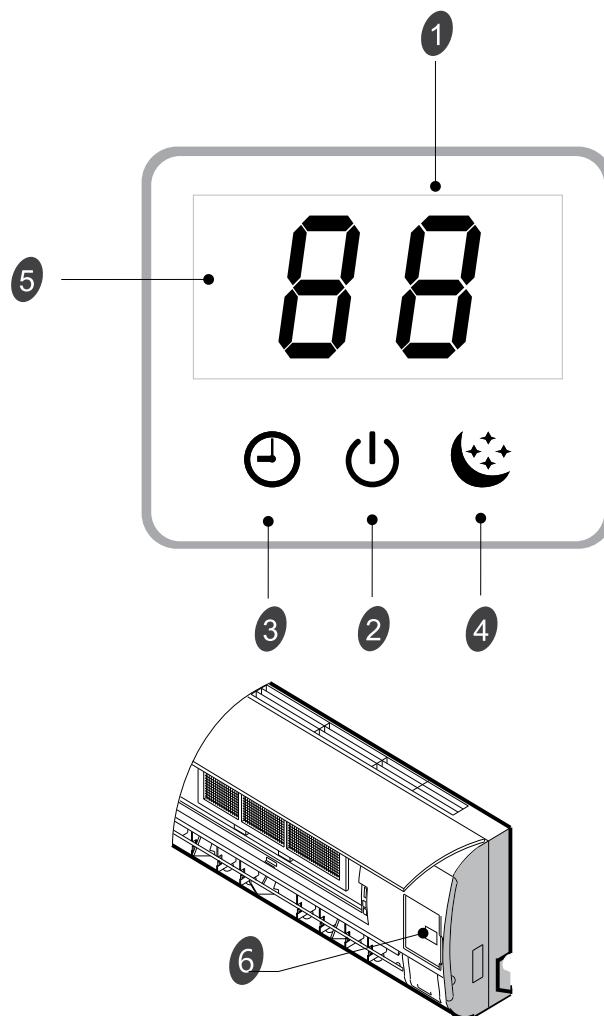

Описание дисплея внутреннего блока

Внутренние блоки кассетного типа Free Match DC Inverter

Модели AMC-12UX4SAA, AMC-18UX4SAA

- 1 ИК-приемник сигнала: предназначен для приема сигнала от ИК-пульта.
- 2 Индикатор работы таймера.
- 3 Индикатор загрязнения фильтра.
- 4 Кнопка аварийного включения/выключения блока без пульта ДУ.
- 5 Индикатор режима разморозки.

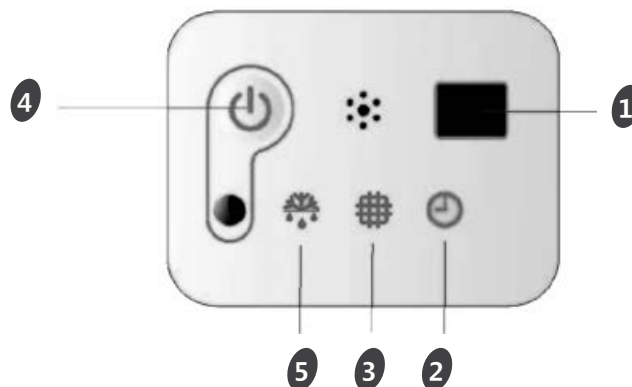

Внутренние блоки напольного-потолочного типа Free Match DC Inverter

Модели AMV-12UR4SA, AMV-18UR4SA

- 1 Индикатор загрязнения фильтра: загорается, когда необходимо осуществить очистку или замену воздушного фильтра (Цвет - желтый).
- 2 Индикатор работы таймера: загорается при активации работы по таймеру. (Цвет – зеленый).
- 3 Кнопка аварийного включения/выключения блока без пульта ДУ. Сброс индикации загрязнения фильтра.
- 4 Индикатор работы блока: при работе блока горит. Отключается в режиме SLEEP.
- 5 ИК-приемник сигнала: предназначен для приема сигнала от ИК-пульта.
- 6 Индикатор режима разморозки наружного блока: индикатор загорается при активации режима разморозки наружного блока при работе в режиме отопления. (Цвет - красный).

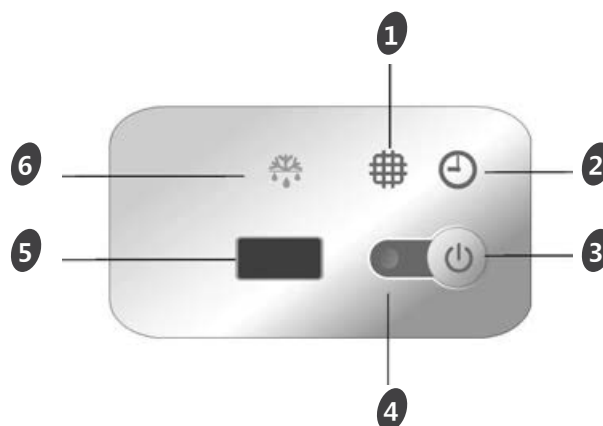

Комплектация

Внутренние блоки настенного типа Premium Champagne Free Match DC Inverter

- Крепление для монтажа на стену (для внутреннего блока)
- Пульт ДУ
- Инструкция (руководство пользователя)
- Гарантийный талон

Дополнительные принадлежности:

- UHD - фильтр (ULTRA Hi Density)
- Фотокаталитический фильтр
- Фильтр Silver Ion
- Cold Plasma Ion Generator - плазменная очистка воздуха

Внутренние блоки настенного типа Premium Design Free Match DC Inverter

- Крепление для монтажа на стену (для внутреннего блока)
- Пульт ДУ
- Инструкция (руководство пользователя)
- Гарантийный талон

Дополнительные принадлежности:

- UHD - фильтр (ULTRA Hi Density)
- Фотокаталитический фильтр
- Фильтр Silver Ion
- Cold Plasma Ion Generator - плазменная очистка воздуха

Внутренние блоки настенного типа Smart Free Match DC Inverter

- Крепление для монтажа на стену (для внутреннего блока)
- Пульт ДУ
- Инструкция (руководство пользователя)
- Гарантийный талон

Дополнительные принадлежности:

- Фотокаталитический фильтр
- Фильтр Silver Ion
- UHD - фильтр (ULTRA Hi Density)

Комплектация

Внутренние блоки канального типа Free Match DC Inverter

- Гарантийный талон
- Проводной пульт ДУ
- Руководство по эксплуатации
- Воздушный фильтр

Внутренние блоки кассетного типа Free Match DC Inverter

- Гарантийный талон
- Декоративная панель
- Беспроводной ИК-пульт
- Руководство по эксплуатации

Внутренние блоки напольно-потолочного типа Free Match DC Inverter

- Гарантийный талон
- Беспроводной ИК-пульт
- Руководство по эксплуатации

UHD - фильтр

Фильтр высокой очистки нового поколения. Удаляет более 90% пыли и других частиц из воздуха в помещении.

Silver Ion фильтр

Воздушный поток, проходя через данный фильтр, очищается с помощью ионов серебра, которые способны предотвращать появление микробов и бактерий.

Фотокалитический фильтр

Эффективно разрушают молекулы химических соединений, запахов, а также вирусы, бактерии, споры грибов и других загрязнителей органического происхождения.

Cold Plasma Ion Generator

Плазменная очистка воздуха убивает вирусы и нейтрализует токсичные вещества, предотвращает распространение инфекционных заболеваний, удаляет пыль и неприятные запахи.

Описание пульта ДУ

Внутренние блоки настенного типа Premium Champagne Free Match DC Inverter:

AMS-09UR4SVETG67(C), AMS-12UR4SVETG67(C)

Внутренние блоки настенного типа Premium Design Free Match DC Inverter:

AMS-09UR4SVETG67, AMS-12UR4SVETG67

Пульт дистанционного управления передает сигналы сплит-системе.

1 КНОПКА MODE
Нажмите данную кнопку, чтобы выбрать режим работы.



2 КНОПКА TEMP
Используются для регулировки температуры, также таймера и установки времени

3 КНОПКА SLEEP
Используется для включения/выключения режима Sleep

4 КНОПКА POWER
При нажатии кнопки прибор будет запущен, если подано питание или остановлен, если работал.

5 КНОПКА FAN SPEED
Используется для выбора скорости вращения вентилятора в порядке:
Higher-high-medium-low-lower.

6 КНОПКА SUPER
Используется, чтобы включить/выключить режим быстрого охлаждения/нагрева. (Быстрое охлаждение: высокая скорость вентилятора 16°. Быстрый нагрев: Скорость нагрева «auto», 30°).

7 КНОПКА   SWING
Используется для включения/выключения качания горизонтальных жалюзи и выбора желаемого положения

8 КНОПКА ON TIMER
Используется для установки времени включения/выключения прибора по таймеру

9 КНОПКА QUIET
Используется для включения/выключения режима Quiet

10 КНОПКА   SWING
Используется для включения/выключения режима Quiet

11 КНОПКА OFF TIMER
Используется для установки времени включения/выключения прибора по таймеру

12 КНОПКА SMART
(не доступна для мульти сплит-систем)
Используется для включения/выключения режима нечеткой логики.

13 КНОПКА DIMMER
Нажатие включает дисплей внутреннего блока. Нажмите любую кнопку, чтобы включить его.

12

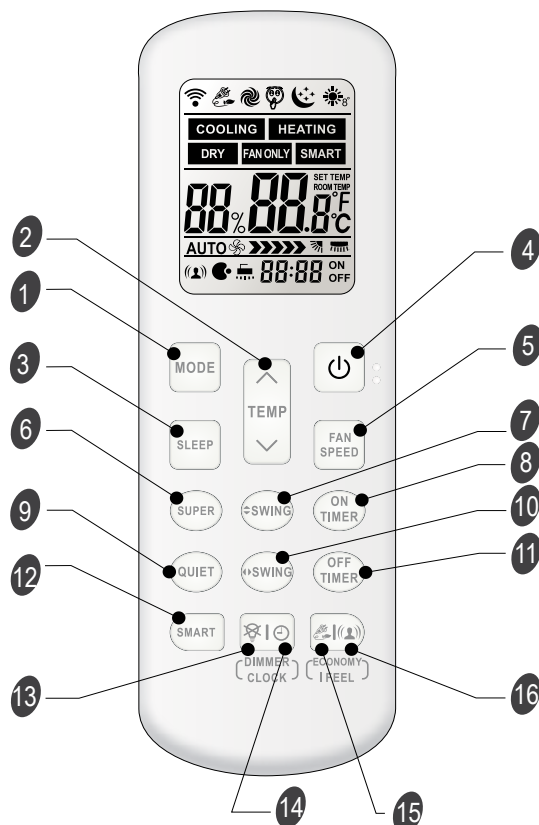

14 КНОПКА CLOCK
Используется для установки текущего времени.

15 КНОПКА ECONOMY
Используется для включения/выключения режима Economy

16 КНОПКА IFEEL
Используется для включения режима IFEEL.
Для включения/выключения режима IFEEL удерживайте кнопку IFEEL в течение 5 секунд. При включенном режиме IFEEL контроль температуры осуществляется с учетом датчика температуры в пульте ДУ.

2 + 7 8°C HEAT (опция)

Используется для включения/выключения Режима 8°C HEAT.

Описание пульта ДУ

Индикация дисплея

COOLING Охлаждение	DRY Осушение	FAN ONLY Вентиляция	HEATING Обогрев	SMART Индикатор SMART
Auto Скорость Auto	Скорость Higher	Скорость High	Скорость Medium	Скорость Low
Low fan speed	Индикатор Quiet (самая низкая скорость вентилятора)	Индикатор Economy	Индикатор Super (самая высокая скорость вентилятора)	Индикатор Sleep
IFEEL	Дисплей установки температуры	Дисплей таймера		Индикатор 8°C Heat

Пульт управления

Как вставить батарейки

1. Снимите крышку отсека по направлению стрелки.
2. Вставьте новые батарейки соблюдая полярность.
3. Закройте крышку отсека батареек.

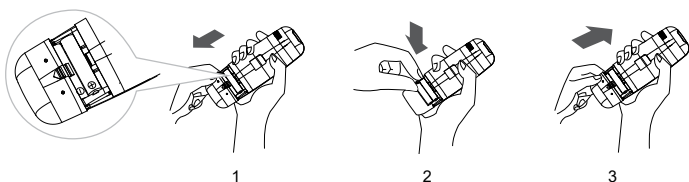

Используйте 2 LR03 AAA(1.5В) батарейки. Не используйте аккумуляторы. Замените батарейки, когда дисплей начнет мигать.

Хранение пульта ДУ и советы как использовать

Для управления кондиционером с помощью пульта ДУ, направьте пульт на кондиционер. Пульт ДУ будет управлять кондиционером с расстояния до 7м при отсутствии преград.

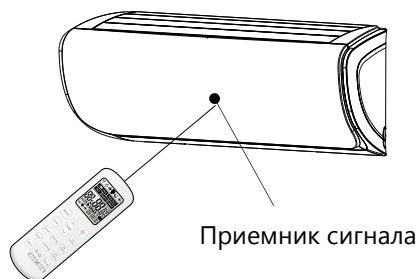

Хранение пульта ДУ и советы по использованию

Пульт может быть закреплен на стене с помощью держателя.

Держатель пульта ДУ является опциональной частью.

Крепление держателя

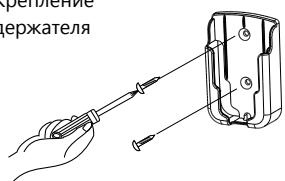

Установка пульта ДУ



Режимы работы

Выбор режима

Каждый раз нажатие кнопки MODE сменяет режим в следующем порядке:



Режим обогрева недоступен в моделях «только холод»

Скорость вращения

Каждый раз нажатие кнопки FAN сменяет скорость вращения в следующем порядке:

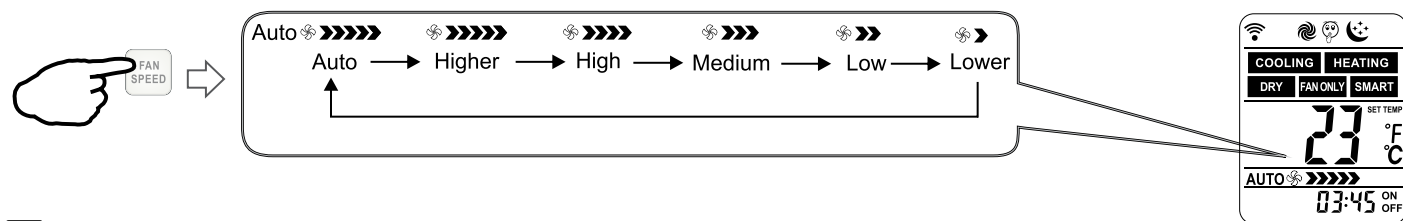

В режиме «Вентиляция», скорость «Auto» недоступна.
В режиме «Осушение» скорость вентилятора устанавливается на «AUTO», кнопка «FAN SPEED» недоступна.

Установка температуры

Нажмите 1 раз, чтобы увеличить значение температуры на 1°C
Нажмите 1 раз, чтобы уменьшить значение температуры на 1°C

Диапазоны установки температуры

*Охлаждение, Обогрев	16°C~30°C
**Осушение	-7 ~ 7
Вентиляция	недоступно

* Режим обогрева недоступен в моделях «только холод».
** В режиме «осушение», уменьшение или увеличение до 7°C может быть установлено с пульта ДУ, если Вам по-прежнему некомфортно.

Режимы работы

Включение

Нажмите кнопку,  когда прибор получит сигнал, загорится индикатор работы на внутреннем блоке.

- Иногда блок не распознает смену режимов во время работы. Подождите 3 минуты. Во время режима «обогрев», воздушный поток не подается сначала. После 2-5 минут воздушный поток будет подан, когда прогреется теплообменник внутреннего блока. Подождите 3 минуты перед повторным включение прибора.

Управление воздушным потоком

Вертикальный поток (горизонтальный поток) автоматически устанавливается в определенном положении в зависимости от режима работы при включении кондиционера.

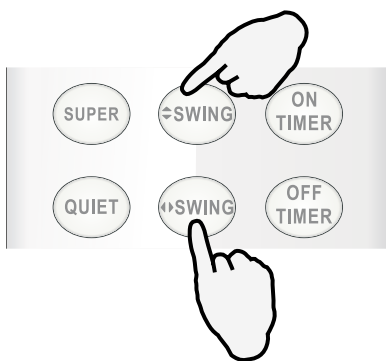



Режим работы	Направление
Охлаждение, осушение	Горизонтально
*Обогрев, вентиляция	Вниз

Направление потока также может быть изменено нажатием на пульте ДУ клавиши .

*Режим «обогрев» недоступен в моделях «только холод».

Управление вертикальным потоком (с пульта ДУ)

Использование пульт ДУ для установки произвольного положения жалюзи. Нажмите кнопку  один раз – вертикальные жалюзи автоматически начнут качаться вверх-вниз. Нажмите кнопку  снова, во время качания жалюзи, чтобы зафиксировать их в определенном положении.

Управление горизонтальным потоком (с пульта ДУ)

Использование пульт ДУ для установки произвольного положения жалюзи. Нажмите кнопку  кнопку один раз – горизонтальные жалюзи автоматически начнут качаться вправо-влево.

Нажмите кнопку  снова, во время качания жалюзи, чтобы зафиксировать их в определенном положении.

- Если кондиционер не оснащен функцией управления воздушным потоком в четырех направлениях, вы можете самостоятельно отрегулировать горизонтальный воздушный поток (для некоторых моделей эта возможность не доступна)

- Не поворачивайте жалюзи вручную, это может привести к поломке. Если это случилось, отключите блок, отключите питание, включите питание снова.
 - Не рекомендуется использовать вертикальное положение жалюзи в режимах «охлаждение» и «осушение» - это может привести к образованию на них конденсата.
 - Лучше не допускать, чтобы горизонтальные жалюзи были наклонены вниз в течение длительного времени в режиме COOL или DRY для предотвращения выпадения конденсата.

Режим SMART (недоступен для мульти сплит-систем)

Как включить режим SMART?

Нажмите кнопку  кнопку SMART, блок перейдет в режим SMART (режим нечеткой логики) независимо от того, включен прибор или нет. В этом режиме температура и скорость вентилятора автоматически выставляются в зависимости от температуры в помещении.

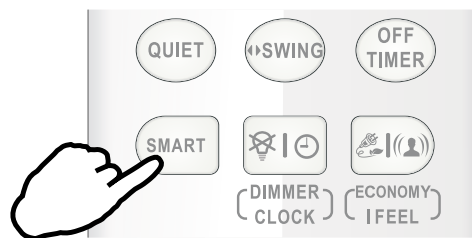

Параметры работы в зависимости от температуры в помещении.

Модели с тепловым насосом

Внутренняя температура	Режим работы	Целевая температура
21°C или ниже	Обогрев	22°C (72°F)
21°C-23°C	Вентиляция	
23°C-26°C	Осушение	Температура в помещении понизится на 2°C за 3 минуты
Свыше 26°C	Охлаждение	26°C

Режимы работы

Модели «только охлаждение»

Внутренняя температура	Режим работы	Целевая температура
23°C или ниже	Вентиляция	
23°C-26°C	Осушение	Температура в помещении понизится на 2°C за 3 минуты
Свыше 26°C	Охлаждение	26°C

Кнопка SMART неактивна в режиме SUPER.
Кнопка ECONOMY неактивна в режиме SMART.
Нажмите кнопку MODE чтобы выключить режим SMART.

В режиме SMART температура и воздушный поток контролируется автоматически. Однако, для моделей on/off, вы можете выставить значение температуры на 2 градуса больше или меньше от поддерживаемого, для инверторов вы можете выставить значение температуры на 7 градусов больше или меньше от поддерживаемого, если по-прежнему ощущаете дискомфорт.

Режим SMART (недоступен для мульти сплит-систем)

Что можно делать в режиме SMART?

Ощущение	Кнопка	Порядок работы
Некомфортно из-за недостаточного воздушного потока.	FAN SPEED	Скорость вращения будет изменяться с каждым нажатием данной кнопки.
Некомфортно из-за неправильного направления воздушного потока.	SWING	Нажмите кнопку, жалюзи начнут качаться, повторно нажмите кнопку чтобы зафиксировать положение.

Как выключить режим SMART?

Нажмите **MODE** кнопку MODE, режим SMART отключится.

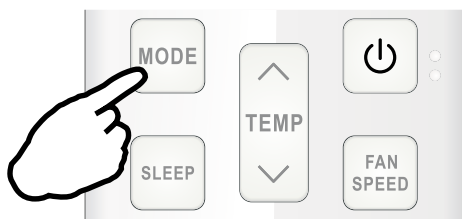

Режим SUPER

Режим SUPER используется для быстрого нагрева или охлаждения помещения.

Режим SUPER может быть включен, когда прибор работает или подключен к электросети. В режиме SUPER можно установить таймер или направление потока.

Как включить режим SUPER?

Быстрое охлаждение:

Нажмите кнопку SUPER в режиме охлаждения, осушения или вентиляции. Результат: температура 16°C, скорость вентилятора высокая.

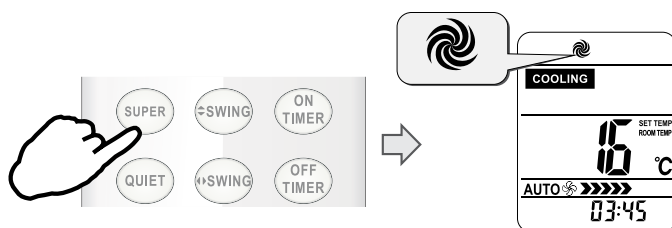

Быстрый нагрев:

Нажмите кнопку SUPER в режиме обогрева. Результат: скорость вентилятора АВТО, температура 30°C.

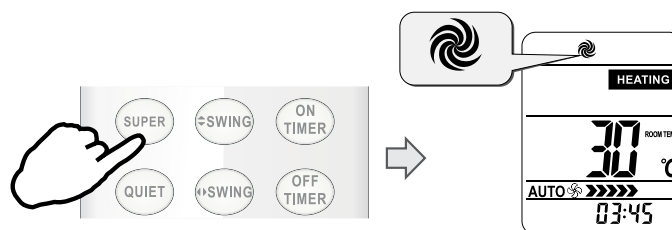

Как выключить режим SUPER?

Для отключения режима SUPER нажмите кнопку SUPER, MODE, FAN SPEED, ON/OFF или SLEEP

Кнопка SMART недоступна в режиме SUPER.
Кнопка ECONOMY недоступна в режиме SUPER.
Прибор будет работать в режиме SUPER в течение 15 минут, если Вы не отключите режим нажатием одной из перечисленных выше кнопок.

Режим QUIET

В режиме QUIET кондиционер будет работать с максимально низким уровнем шума при низкой частоте компрессора и низкой скорости вращения вентилятора. Этот режим доступен только для моделей инверторного типа.

Режимы работы

Для отключения режима QUIET нажмите кнопку MODE, FAN SPEED, SMART, SUPER, ECONOMY или ON/OFF

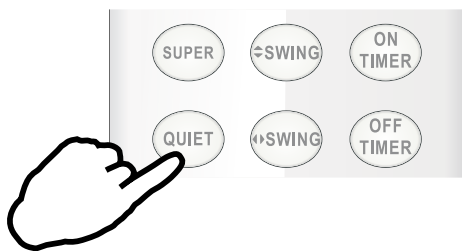

Режим таймера

Удобно установить таймер, чтобы подготовить микроклимат в помещении к Вашему приходу. Также можно установить таймер, чтобы подготовить помещение к моменту Вашего пробуждения.

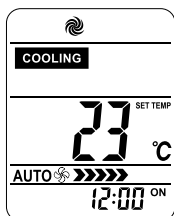

Как включить таймер?

1. Нажмите кнопку TIMER ON.
«ON 12:00» загорится на LCD дисплее
2. Нажмите кнопку или , чтобы изменить время таймера.
Нажмите или чтобы уменьшить или увеличить значение на 1 минуту.
Нажмите или в течение 1.5 секунды, чтобы увеличить или уменьшить значение на 10 минут.
Нажмите или более длительно, чтобы изменить значение на 1 час.

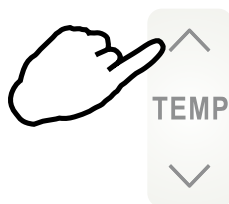

3. Когда желаемое время отобразится на дисплее, нажмите кнопку TIMER ON для подтверждения. Будет слышен сигнал. «ON» перестанет мигать. Индикатор TIMER загорится на внутреннем блоке (функция недоступна для сплит-систем)

4. Установленное время таймера будет отображаться на пульте в течение 5 секунд, после этого будут отображаться часы и текущее установленное время.

Как отключить функцию TIMER ON?

Нажмите кнопку TIMER ON снова, будет слышен звуковой сигнал и индикатор таймера пропадет. Режим таймера отключится.

Таким же образом устанавливается функция таймера отключения (TIMER OFF).

Режим ECONOMY

При включении этой функции кондиционер перейдет в режим пониженного энергопотребления.

Режим ECONOMY не активен в режимах SUPER и SMART.

Нажмите кнопки ON/OFF, MODE, TEMP, FAN SPEED, SLEEP, QUIET или ECONOMY для отключения режима ECONOMY

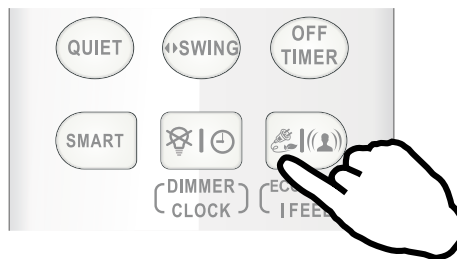

Режим IFEEL

В пульт дистанционного управления установлен температурный сенсор. Сенсор определяет температуру воздуха вблизи пульта управления и передает это значение кондиционеру, который исходя из полученных данных, настраивает свою работу для достижения максимального комфорта пользователя.

Как включить режим IFEEL?

Нажмите и удерживайте кнопку в течение 5 секунд. На дисплее отобразится соответствующее режиму изображение, режим IFEEL будет включен.

По умолчанию режим IFEEL отключен.

Как включить режим IFEEL?

Нажмите и удерживайте кнопку в течение 5 секунд. Режим IFEEL отключится



Режимы работы

Функция Dimmer

Как работает DIMMER?

Нажмите кнопку DIMMER для отключения подсветки дисплея внутреннего блока.

- Если подсветка дисплея отключена, то любой прием сигнала внутренним блоком снова включит подсветку.

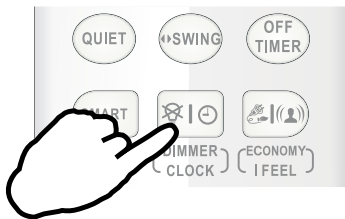

Функция CLOCK

Как установить текущее время?

1. Нажмите и удерживайте кнопку в течение 5 секунд. Время начнет мигать на дисплее.

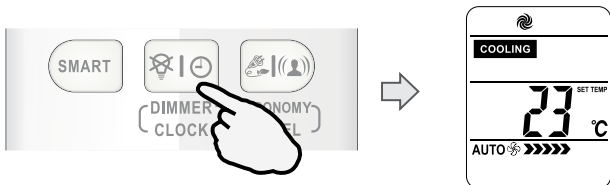

2. Нажмите кнопку или чтобы уменьшить или увеличить значение на 1 минуту. Нажмите или в течение 1.5 секунды, чтобы увеличить или уменьшить значение на 10 минут. Нажмите или более длительно, чтобы изменить значение на 1 час.

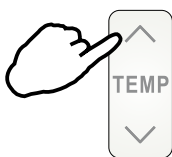

3. Нажмите и удерживайте кнопку в течение 5 секунд. Текущее время установлено.

Режим SLEEP

Режим SLEEP доступен в режимах ОХЛАЖДЕНИЕ, ОБОГРЕВ или ОСУШЕНИЕ. В этом режиме создаются наиболее комфортные условия для сна. Прибор автоматически прекратит работу после 8 часов работы. Скорость вентилятора автоматически устанавливается на уровень LOW.

Как включить режим SLEEP?

Каждый раз при нажатии кнопки SLEEP, включается режим SLEEP.

SLEEP mode

Установленная температура поднимется на 2°C если прибор работает на охлаждение на протяжении 2 часов. Потом температура зафиксируется.

Установленная температура снизится на 2°C если прибор работает на обогрев на протяжении 2 часов. Потом температура зафиксируется.

- В режиме охлаждения, если температура равна 26°C или выше, установленная температура меняться не будет.

- Режим обогрева недоступен для кондиционеров «только холод».

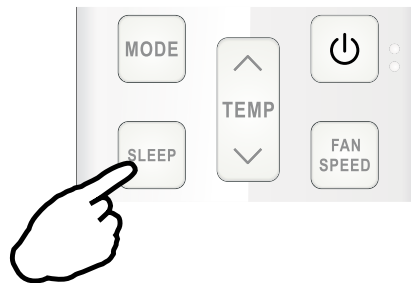

Как выключить режим SLEEP?

Нажмите кнопки SUPER, SMART, MODE, SLEEP, ON/OFF или FAN SPEED. На дисплее отобразится текущий режим. Кондиционер выйдет из режима SLEEP.

Режим «Дежурное отопление» 8°C HEAT

Как включить Дежурное отопление 8°C HEAT?

Чтобы включить дежурный обогрев 8°C HEAT в режиме обогрева нажмите и удерживайте в течение 2 секунд кнопки SWING и TEMP. В режиме дежурного отопления 8°C HEAT, скорость вращения вентилятора автоматически установится на «AUTO». На дисплее появится индикация режима

Чтобы выйти из режима 8°C HEAT, нажмите любую кнопку кроме ON TIMER, OFF TIMER, CLOCK и SWING. Индикация режима на дисплее погаснет.

- В режиме 8°C HEAT температура по умолчанию установлена на 8°C. Режим 8°C HEAT может быть установлен только тогда, когда кондиционер работает в режиме обогрева.

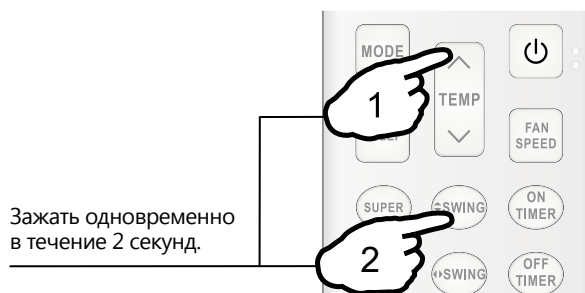

Зажать одновременно в течение 2 секунд.

Описание пульта ДУ

Внутренние блоки настенного типа Smart Free Match DC Inverter:

AMS-09UR4SVEDB65, AMS-12UR4SVEDB65, AMS-18UR4SFADB65

Внутренние блоки канального типа:

AMD-09UX4SJD, AMD-12UX4SJD, AMD-18UX4SJD

Внутренние блоки кассетного типа Free Match DC Inverter:

AMC-12UX4SAA, AMC-18UX4SAA

Внутренние блоки напольного-потолочного типа Free Match DC Inverter:

AMV-12UR4SA, AMV-18UR4SA

Пульт дистанционного управления передает сигналы сплит-системе.

- 1** **КНОПКА ON/OFF**
При нажатии кнопки, прибор будет запущен, если подано питание или остановлен, если работал.
- 2** **КНОПКА MODE**
Нажмите эту кнопку, чтобы выбрать режим работы.
- 3** **КНОПКА FAN**
Используется для выбора скорости вращения вентилятора в порядке: auto-high-medium-low.
- 4 5** **КНОПКИ УСТАНОВКИ ТЕМПЕРАТУРЫ**
Используются для регулировки температуры, а также установки значений таймера и времени.
- 6** **КНОПКА SMART**
Включение/выключение режима нечеткой логики.
- 7** **КНОПКА SUPER**
Используется, чтобы включить/выключить режим быстрого нагрева/охлаждения. (Быстрое охлаждение: высокая скорость вентилятора, 16 °C заданная уставка температуры; Быстрый нагрев: скорость вентилятора «auto», 30 °C заданная уставка температуры.)
- 8** **КНОПКА SWING** 
Используется для включения/выключения качания горизонтальные жалюзи и выбора желаемого положения.
- 9** **КНОПКА SWING** 
Используется для включения/выключения качания вертикальные жалюзи и выбора желаемого положения. (Эта функция доступна для Premium Design Free Match DC Inverter, Standard Free Match DC Inverter)
- 10** **КНОПКА SLEEP**
Используется для включения/отключения режима Sleep.
- 11** **КНОПКА IFEEL**
Для включения/выключения режима IFEEL удерживайте кнопку IFEEL в течение 5 сек. При включенном режиме IFEEL контроль температуры осуществляется по датчику температуры в пульте ДУ.
- 12** **КНОПКА CLOCK**
Используется для включения режима установки текущего времени.
- 13 14** **КНОПКА TIMER ON/TIMER OFF**
Используются для установки времени включения/выключения прибора по таймеру.

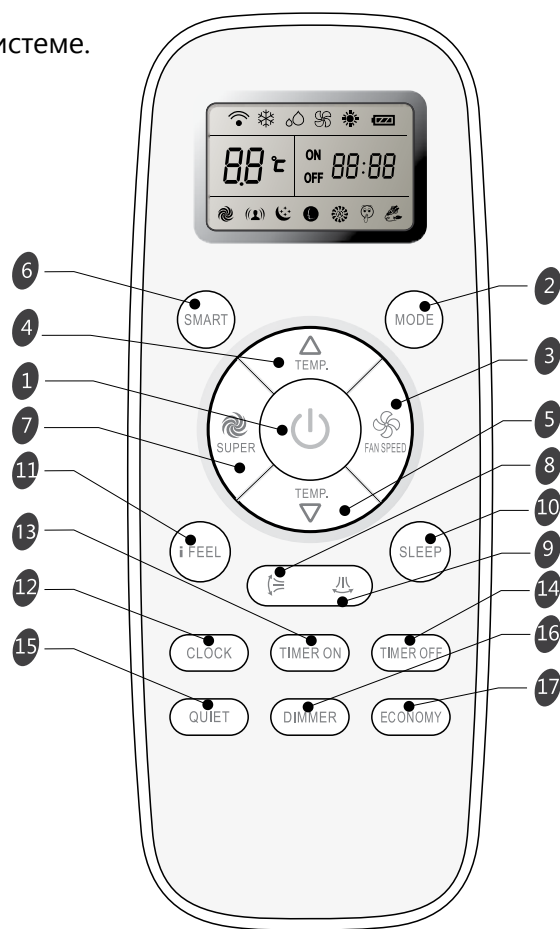

- 15** **КНОПКА QUIET**
Используется для включения или отключения режима QUIET (самая низкая скорость вращения вентилятора и самый низкий уровень шума).
- 16** **КНОПКА DIMMER**
Нажатие выключает дисплей внутреннего блока. Нажмите любую кнопку, чтобы включить его (только для моделей AUV).
- 17** **КНОПКА ECONOMY**
Используется для включения/выключения режима Economy. При включении этой функции кондиционер перейдет в режим пониженного энергопотребления.

Описание пульта ДУ

Индикация дисплея

Охлаждение	Скорость: АВТО	Индикатор Sleep1	Индикатор QUIET (минимальная скорость вентилятора)	I Feel
Осушение	Скорость: HIGH	Индикатор Sleep 2	Индикатор SMART	Передача сигнала
Вентиляция	Скорость: MED	Индикатор Sleep 3	Индикатор ECONOMY	Заряд батареи
Обогрев	Скорость: LOW	Индикатор Sleep 4	Индикатор SUPER (максимальная скорость вентилятора)	ON 88:88 Дисплей таймера OFF 88:88 Дисплей времени
				8.8 °C Дисплей установки температуры

Пульт ДУ

• Как вставлять батарейки

Снимите крышку отсека по направлению стрелки. Вставьте новые батарейки соблюдая полярность.

Закройте крышку отсека батареек.

Примечание:

Используйте 2 LR03 AAA(1.5В) батарейки. Не используйте аккумуляторы. Замените батарейки, когда дисплей начнет мигать.

• Хранение пульта ДУ и советы по использованию

Пульт может быть закреплен на стене с помощью держателя.

• Как использовать

Для управления кондиционером с помощью пульта ДУ, направьте пульт на кондиционер или на проводной пульт. Пульт ДУ будет управлять кондиционером с расстояния до 7м при отсутствии преград.

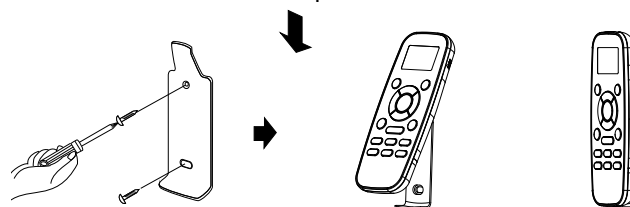
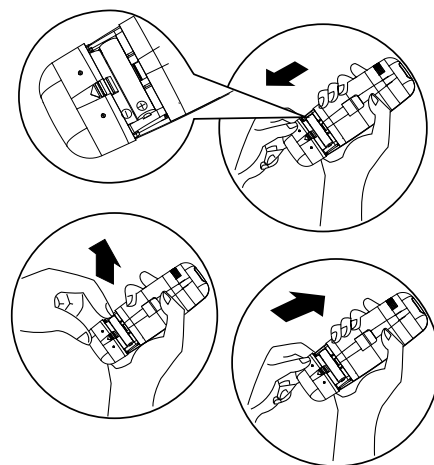

Описание пульта ДУ

Режимы работы

Выбор режима

1 Каждый раз нажатие кнопки MODE сменяет режим в следующем порядке:

→ охлаждение → осушение → вентиляция → обогрев

✎ Режим Обогрев недоступен в моделях «только холод»

Скорость вращения

2 Каждый раз нажатие кнопки FAN сменяет скорость вращения в следующем порядке:

→ Auto → High → Medium → Low

✎ В режиме "вентиляция", доступны только скорости "High", "Medium" и "Low".

В режиме "Осушение" скорость вентилятора устанавливается на "AUTO", кнопка "FAN" недоступна

Установка температуры

3 ▲ Нажмите 1 раз, чтобы увеличить значение на 1 °C

▼ Нажмите 1 раз, чтобы уменьшить значение на 1 °C

✎ Диапазоны установки температуры

Охлаждение, обогрев*	18 °C~30 °C
Осушение**	-7 ~ 7
Вентиляция	недоступно

*Примечание: Режим Обогрев недоступен в моделях «только холод».

**Примечание: В режиме "осушение", уменьшение или увеличение до 7°C может быть установлено с пульта ДУ, если Вам по-прежнему некомфортно.

Включение

4 Нажмите , когда прибор получит сигнал, загорится индикатор работы на внутреннем блоке

✎ • Иногда блок не распознает смену режимов во время работы. Подождите 3 минуты.

• Во время режима «обогрев», воздушный поток не подается сначала. После 2 ~ 5 минут воздушный поток будет подан, когда прогреется теплообменник внутреннего блока.

• Подождите 3 минуты перед повторным включением прибора.

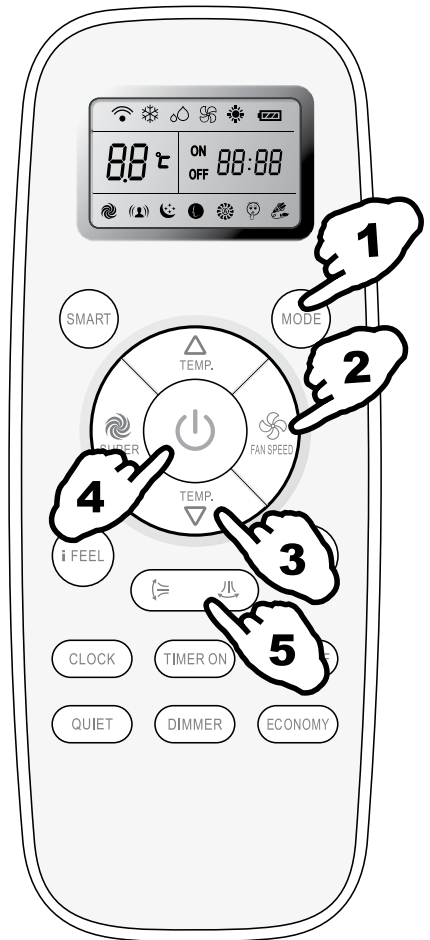



Инструкция по эксплуатации

Управление воздушным потоком

Управление воздушным потоком

5 Вертикальный поток (Горизонтальный поток) автоматически устанавливается в определенном положении в зависимости от режима работы при включении кондиционера.

Режим работы	Направление
ОХЛАЖДЕНИЕ / ОСУШЕНИЕ	Горизонтально
ОБОГРЕВ / ВЕНТИЛЯЦИЯ	Вниз

Направление потока также может быть изменено нажатием на пульте ДУ клавиши « »

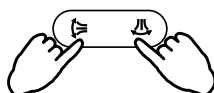

Управление вертикальным потоком (с пульта ДУ)

Использование пульта ДУ для установки произвольного положения жалюзи.

Качание жалюзи

Нажмите «»», горизонтальные жалюзи начнут качаться вверх-вниз.

Установка положения

Снова нажмите «»», во время качания жалюзи, чтобы зафиксировать их в определенном положении.

Управление горизонтальным потоком (с пульта ДУ)*

Использование пульта ДУ для установки произвольного положения жалюзи.

Качание жалюзи

Нажмите «»», вертикальные жалюзи начнут качаться вправо-влево.

Установка положения

Снова нажмите «»», во время качания жалюзи, чтобы зафиксировать их в определенном положении.

 1) Не поворачивайте жалюзи вручную, это может привести к поломке. Если это случилось, отключите блок, отключите питание, включите питание снова.

2) Не рекомендуется использовать вертикальное положение жалюзи в режимах «охлаждение» и «осушение» это может привести к образованию на них конденсата.

3) Лучше не допускать, чтобы горизонтальные жалюзи были наклонены вниз в течение длительного времени в режиме COOL или DRY для предотвращения выпадения конденсата.

* Эта функция доступна для Premium Design Free Match DC Inverter, Standard Free Match DC Inverter

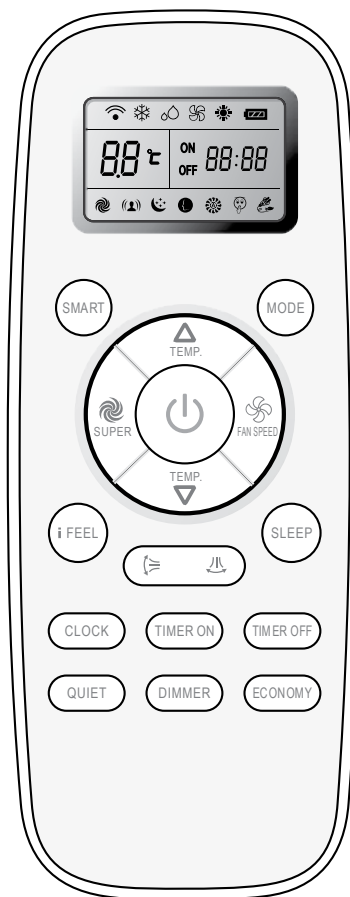

Инструкция по эксплуатации

Режим SMART

Нажмите кнопку SMART, блок перейдет в режим SMART (режим нечеткой логики) независимо от того, включен прибор или нет. В этом режиме температура и скорость вентилятора автоматически выставляются в зависимости от температуры в помещении.

Параметры работы в зависимости от температуры в помещении

Модели с тепловым насосом

Внутренняя температура	Режим работы	Целевая температура
21 °C или ниже	Обогрев	22 °C
21 °C - 23 °C	Вентиляция	
23 °C - 26 °C	Осушение	Температура в помещении понизится на 1.5 °C за 3 минуты
Свыше 26 °C	охлаждение	26 °C

Модели «только охлаждение»

Внутренняя температура	Режим работы	Целевая температура
23 °C или ниже	Вентиляция	
23 °C - 26 °C	Осушение	Температура в помещении понизится на 1.5 °C за 3 минуты
Свыше 26 °C	охлаждение	26 °C

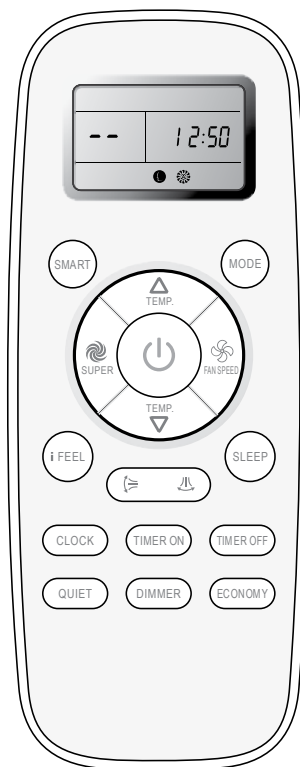

Кнопка SMART неактивна в режиме SUPER.
Примечание: в режиме SMART температура и воздушный поток контролируются автоматически. Однако, для моделей on/off, вы можете выставить значение температуры на 2 градуса больше или меньше от поддерживаемого, для инверторов вы можете выставить значение температуры на 7 градусов больше или меньше от поддерживаемого, если по-прежнему ощущаете дискомфорт..

Что можно делать в режиме SMART

Ощущение	Кнопка	Порядок работы
Некомфортно из-за недостаточного воздушного потока.		Скорость вращения будет изменяться с каждым нажатием данной кнопки.
Некомфортно из-за неправильного направления воздушного потока.		Нажмите кнопку, жалюзи начнут качаться, повторно нажмите кнопку чтобы зафиксировать положение.

Кнопка CLOCK

Вы можете установить текущее время нажав кнопку CLOCK, затем нажмите и чтобы установить точное время, нажмите CLOCK чтобы зафиксировать выбранное время.



Инструкция по эксплуатации

Режим таймера

Удобно установить таймер, чтобы подготовить микроклимат в помещении в Вашем приходе. Так

же можно установить таймер, чтобы подготовить помещение к моменту Вашего пробуждения

КАК ВКЛЮЧИТЬ ТАЙМЕР

Кнопка TIMER ON используется для того, чтобы запрограммировать прибор на включение в нужное время.

1) Нажмите кнопку TIMER ON, "ON 12:00" загорится на дисплее, затем Вы можете нажать кнопки

 или  чтобы выбрать желаемое время

 **Увеличение**

 **Уменьшение**



Нажмите  или  чтобы уменьшить или увеличить значение на 1 минуту.

Нажмите  или  в течение 1.5 секунды чтобы увеличить или уменьшить значение на 10 минут.

Нажмите  или  более длительно, чтобы изменить значение на 1 час.

Примечание: если Вы не нажимаете кнопки после нажатия кнопки TIMER ON в течение 10 секунд, пульт автоматически выйдет из режима установки таймера.

2) Когда желаемое время отобразится на дисплее, нажмите кнопку TIMER ON для подтверждения.

Будет слышен сигнал. "ON" перестанет мигать. Индикатор TIMER загорится на внутреннем блоке.

3) Установленное время таймера будет отображаться на пульте в течение 5 секунд, после этого будут отображаться часы и текущее установленное время.

КАК ОТКЛЮЧИТЬ ФУНКЦИЮ TIMER ON

Нажмите кнопку TIMER ON снова, будет слышен звуковой сигнал и индикатор таймера пропадет. Режим таймера отключен.

Примечание: Таким же образом устанавливается функция таймера отключения (TIMER OFF).

Режим I FEEL

При активации данного режима активируется датчик температуры в пульте управления. Это позволяет контролировать температуру в зоне нахождения пульта на удалении от внутреннего блока и обеспечивает дополнительный комфорт.

Инструкция по эксплуатации

Режим SLEEP

Режим SLEEP доступен в режимах охлаждения, нагрева или осушения.

Эти параметры обеспечат более комфортные условия для сна.

Прибор остановится после 8 часов работы.

- Скорость вентилятора автоматически устанавливается на уровень LOW.

SLEEP mode 1:

- Установленная температура поднимется на 2°C если прибор работает на охлаждение на протяжении 2 часов. Потом температура зафиксируется.
- Установленная температура снизится на 2°C если прибор работает на обогрев на протяжении 2 часов. Потом температура зафиксируется.

Примечание: В режиме охлаждения, если температура равна 26°C или выше, установленная температура меняться не будет.

Примечание: Режим обогрева недоступен для кондиционеров «только холод».



Режим SUPER

SUPER режим

- Режим SUPER используется для быстрого нагрева или охлаждения помещения.
Быстрое охлаждение: Температура 18°C, скорость вентилятора высокая
Быстрый нагрев: скорость вентилятора АВТО, температура 30°C.
- Режим SUPER может быть включен, когда прибор работает или подключен к электросети.
- В режиме SUPER можно установить таймер или направление потока.
Для выхода нажмите кнопку SUPER, MODE, FAN, ON/OFF, SLEEP или измените температуру.

Примечание: Кнопка SMART недоступна в режиме SUPER.

Прибор работает в режиме SUPER в течение 15 минут, если Вы до этого не нажали кнопку.

Быстрое охлаждение



Быстрый нагрев



Инструкция по эксплуатации

Панель управления проводного пульта

1 ДАТЧИК ТЕМПЕРАТУРЫ ВОЗДУХА

Встроенный датчик температуры, находящийся внутри пульта управления, фиксирует температуру в помещении и передает сигнал к внутреннему блоку кондиционера. Если проводной пульт не подключен к кондиционеру, то температура в помещении контролируется при помощи датчика, который встроен во внутренний блок.

2 ПРИЕМНИК ИК-сигнала

Предназначен для приема сигнала от ИК-пульта.

3 КНОПКА ВКЛЮЧЕНИЯ/ВЫКЛЮЧЕНИЯ КОНДИЦИОНЕРА

Включение кнопки производит включение или выключение кондиционера.

4 КНОПКА ВЫБОРА РЕЖИМА РАБОТЫ MODE

5 КНОПКА TIMER/SLEEP

Нажмите кнопку и активируйте режим SLEEP. На дисплее появится индикация . При повторном нажатии произойдет отключение режима SLEEP.

Нажатие и удерживание данной кнопки более 3 секунд активирует режим настройки таймера. Отключение режима настройки таймера осуществляется повторным удерживанием кнопки более 5 секунд.

Подробнее о функции Таймер читайте в соответствующем разделе.

6 КНОПКА ВЫБОРА СКОРОСТИ ВРАЩЕНИЯ ВЕНТИЛЯТОРА

7 КНОПКА УСТАНОВКИ ТЕМПЕРАТУРЫ

8 ЖИДКОКРИСТАЛЛИЧЕСКИЙ ДИСПЛЕЙ

Индикация на дисплее проводного пульта ДУ

1 Индикация установленной температуры и температуры в помещении.

2 Индикация текущего состояния системы.

3 Индикация скорости вращения вентилятора.

4 Индикация качания жалюзи.



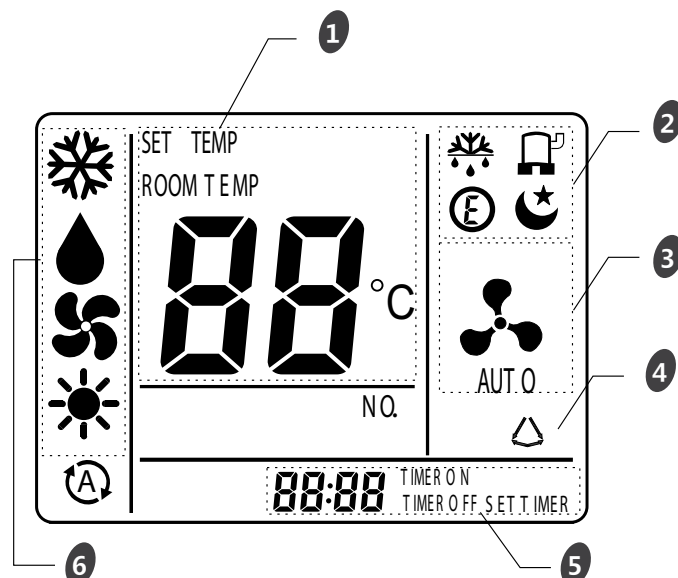

5 Индикация установленного времени режимов работы по Таймеру.

6 Индикация текущего режима работы.







Описание проводного пульта

Режим работы

-  ОХЛАЖДЕНИЕ
-  ОСУШЕНИЕ
-  ВЕНТИЛЯЦИЯ
-  ОТОПЛЕНИЕ
-  АВТОМАТИЧЕСКИЙ
(не доступно для моделей 18K и 24K)

Скорость вращения вентилятора

-  АВТОМАТИЧЕСКИЙ ВЫБОР
AUTO
-  ВЫСОКАЯ СКОРОСТЬ
-  СРЕДНЯЯ СКОРОСТЬ
-  НИЗКАЯ СКОРОСТЬ

ROOM TEMP

24°C

ТЕМПЕРАТУРА
В ПОМЕЩЕНИИ

SET TEMP

26°C

УСТАНОВЛЕННАЯ
ТЕМПЕРАТУРА



РЕЖИМ ОТТАЙКИ ВНЕШНЕГО БЛОКА



КОМПРЕССОР РАБОТАЕТ



ПЛАВНЫЙ ПУСК КОМПРЕССОРА



АКТИВИРОВАН РЕЖИМ SLEEP

TIMER ON

ТАЙМЕР НА ВКЛЮЧЕНИЕ
КОНДИЦИОНЕРА

TIMER OFF

ТАЙМЕР НА ВЫКЛЮЧЕНИЕ
КОНДИЦИОНЕРА

00:00

ВРЕМЯ АКТИВАЦИИ РЕЖИМА
ПО ТАЙМЕРУ

Установка проводного пульта

Установка проводного пульта должна осуществляться квалифицированным специалистом в соответствии с установочными схемами, приведенными в данном руководстве по эксплуатации.

Перед подключением пульта необходимо отключить питание прибора.

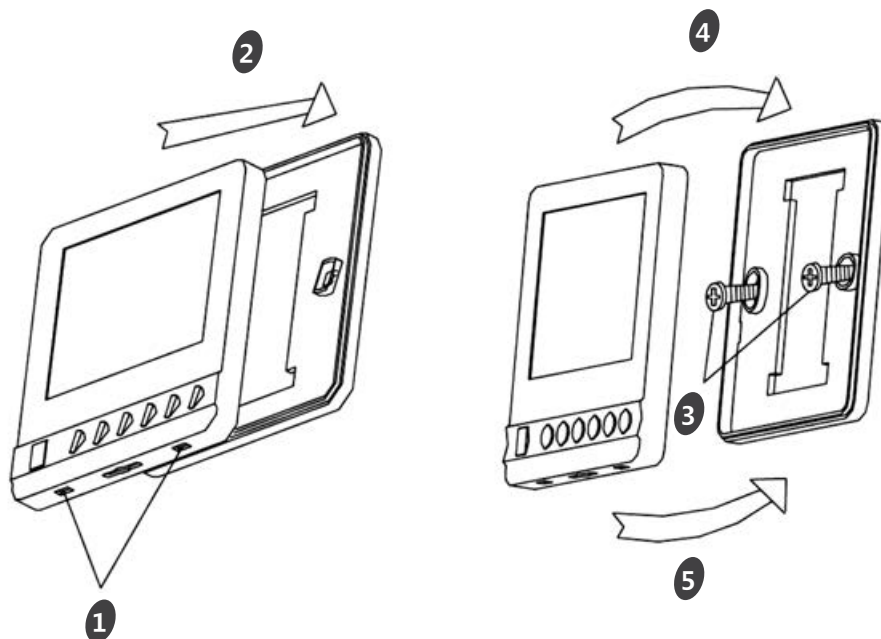

- 1 Установите прямую отвертку в пазу 1. Будьте осторожны, чтобы не повредить пульт управления.
- 2 Снимите черную крышку.
- 3 При помощи двух винтов ($\varnothing 4 \times 16$) установите черную и металлическую плату на место для установки и подключите кабель.
- 4 Установите черную крышку.

ИНСТРУКЦИЯ ПО ЭКСПЛУАТАЦИИ ПРОВОДНОГО ПУЛЬТА ДУ

Выбор режима

Каждый раз нажатие кнопки MODE сменяет режим в следующем порядке:

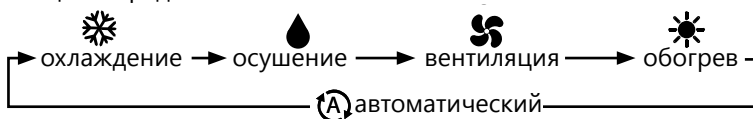

✎ Режим AUTO не используется для моделей 18K и 24K

Инструкция по эксплуатации

Скорость вращения

2

Каждый раз нажатие кнопки FAN меняет скорость вращения в следующем порядке:

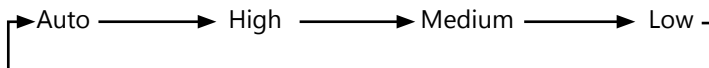

✍ В режиме "вентиляция", доступны только скорости "High", "Medium" и "Low".

В режиме "Осушение" скорость вентилятора устанавливается на "AUTO", кнопка "FAN" недоступна

Установка температуры

3

▲ Нажмите 1 раз, чтобы увеличить значение на 1 °C

▼ Нажмите 1 раз, чтобы уменьшить значение на 1 °C

Диапазоны установки температуры	
Охлаждение, обогрев*	18 °C~30 °C
Осушение**	-7 ~ 7
Вентиляция	недоступно

*Примечание: Режим Обогрев недоступен в моделях «только холод».

**Примечание: В режиме "осушение", уменьшение или увеличение до 7°C может быть установлено с пульта ДУ, если Вам по-прежнему некомфортно.

Включение

4

Нажмите , когда прибор получит сигнал, загорится индикатор работы на внутреннем блоке

- ✍ Иногда блок не распознает смену режимов во время работы. Подождите 3 минуты.
- Во время режима «обогрев», воздушный поток не подается сначала. После 2 ~ 5 минут воздушный поток будет подан, когда прогреется теплообменник внутреннего блока.
- Подождите 3 минуты перед повторным включением прибора.

Режим SLEEP

Нажмите кнопку 5 и активируйте режим SLEEP. На дисплее появится индикация . При повторном нажатии произойдет отключение режима SLEEP.

✍ Функция SLEEP недоступна в режиме AUTO.

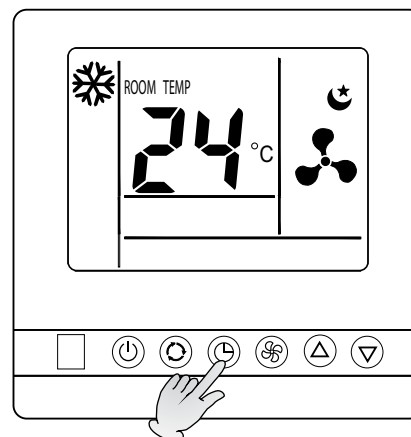

Инструкция по эксплуатации

Режим таймера

Удобно установить таймер, чтобы подготовить микроклимат в помещении в Вашему приходу. Также можно установить таймер, чтобы подготовить помещение к моменту Вашего пробуждения.

Установка таймера на выключение прибора TIMER OFF

Вы можете установить время выключения кондиционера, когда он включен.

Нажатие и удержание кнопки 5 более 3 секунд активирует режим настройки таймера.

Отключение режима настройки таймера осуществляется повторным удерживанием кнопки более 5 секунд.

На экране появится мигающая индикация TIMER OFF. Кнопками Δ ∇ установите время, спустя которое кондиционер должен выключиться. Каждое нажатие кнопок соответствует 30 минутам (0,5 часа). Значение времени может быть установлено от 0,5 до 24 часов.

Отключение режима настройки таймера осуществляется повторным удерживанием кнопки более 5 секунд.

Установка таймера на включение прибора TIMER ON

Вы можете установить время включения кондиционера, когда он выключен.

Нажатие и удержание кнопки 5 более 3 секунд активирует режим настройки таймера.

Отключение режима настройки таймера осуществляется повторным удерживанием кнопки более 5 секунд.

На экране появится мигающая индикация TIMER ON. Кнопками Δ ∇ установите время, спустя которое кондиционер должен выключиться. Каждое нажатие кнопок соответствует 30 минутам (0,5 часа). Значение времени может быть установлено от 0,5 до 24 часов.

Отключение режима настройки таймера осуществляется повторным удерживанием кнопки более 5 секунд.

Если необходимо отключить установленный таймер нажмите и удерживайте кнопку 5 в течение 3 секунд. После чего установите время таймера на 0:00 при помощи кнопок Δ ∇ и выйдите из режима установки времени таймера.

ОБСЛУЖИВАНИЕ ВНУТРЕННИХ БЛОКОВ НАСТЕННОГО ТИПА

Очистка передней панели

1 Отключите питание прибора

Перед отключением питания отключите прибор с пульта ДУ.

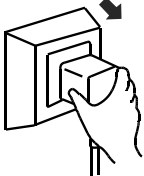

2 Для снятия панели зафиксируйте ее в верхнем положении и тяните на себя.

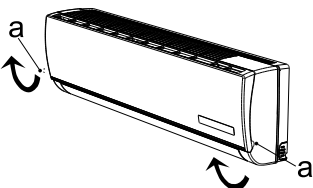

3 Протрите панель мягкой и сухой тряпкой.

При сильных загрязнениях промойте теплой водой (до 40°C)



4 Запрещается использовать растворители, бензин и абразивные чистящие средства для чистки поверхностей прибора.



5 Никогда не брызгайте и не лейте воду непосредственно на блок

 Опасно!

6 Установите и закройте панель

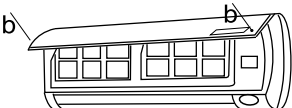

Чистка и замена воздушного фильтра

Необходимо производить очистку воздушного фильтра каждые 100 часов работы.

1 Отключите прибор и снимите фильтр

1. Откройте переднюю панель
2. Аккуратно потяните за рычаг фильтра
3. Извлеките фильтр

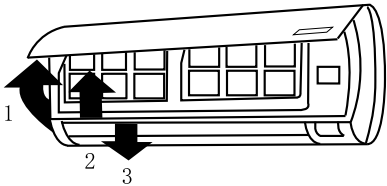

2 Произведите очистку фильтра и установите его обратно во внутренний блок



Промойте фильтр в теплой воде при необходимости. Просушите фильтр в тени. Установите фильтр обратно.

3 Закройте переднюю панель.

Производите очистку фильтра каждые две недели при эксплуатации прибора в загрязненном помещении.

При установке внутреннего блока на расстоянии менее 30 см от потолка необходимо проводить чистку внутреннего блока и его фильтров не реже 2-х раз в неделю при активном использовании кондиционера.

ОБСЛУЖИВАНИЕ ВНУТРЕННИХ БЛОКОВ КАНАЛЬНОГО ТИПА

Перед началом технического обслуживания отключите кондиционер от сети электропитания.

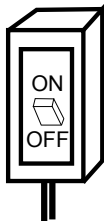

Внимание! При загрязненном фильтре снижается воздухопроизводительность и потребление электроэнергии увеличивается до 10%.

Не промывайте фильтр горячей водой. Не включайте кондиционер без установленного в него фильтра.

Чистка воздушного фильтра

1 Снимите фильтр

2 Прочистите воздушный фильтр. Используйте пылесос или промойте воздушный фильтр водой. Если он очень загрязнен, используйте нейтральное моющее средство и воду.



3 Установите воздушные фильтр

ОБСЛУЖИВАНИЕ ВНУТРЕННИХ БЛОКОВ КАССЕТНОГО ТИПА

Перед началом технического обслуживания отключите кондиционер от сети электропитания.

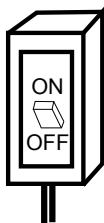

Внимание! О необходимости чистки фильтра сигнализирует индикатор на дисплее декоративной панели. Снять индикацию можно нажатием на кнопку аварийного включения/выключения на дисплее декоративной панели.

Чистка воздушного фильтра

1 **Откройте воздухозаборную решетку.** Одновременно отодвиньте обе ручки, как показано на рисунке, и далее медленно снимите ее по направлению вниз.

2 **Снимите воздушные фильтры.** Отодвиньте обе защелки на обратной стороне воздухозаборной решетки наружу и снимите воздушный фильтр.

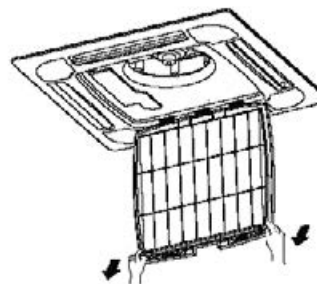
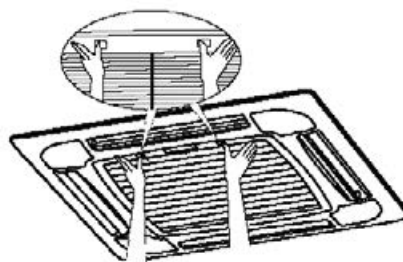

18K

Уход и техническое обслуживание

3 **Прочистите воздушный фильтр.**
Используйте пылесос или промойте воздушный фильтр водой. Если он очень загрязнен, используйте нейтральное моющее средство и воду.

4 **Установите воздушный фильтр.**
Прикрепите воздушный фильтр к воздухозаборной решетке, поместив его в защищенную область над решеткой всасывания. Установите воздушный фильтр, задвинув рукоятки на обратной стороне решетки по направлению вовнутрь.

5 **Закройте воздухозаборную решетку.**

Внимание! При загрязненном фильтре снижается воздухопроизводительность и потребление электроэнергии увеличивается до 10%.

Не промывайте фильтр горячей водой. Не включайте кондиционер без установленного в него фильтра.

Чистка блока

Протрите панель мягкой тряпкой, слегка смоченной водой или моющим средством.

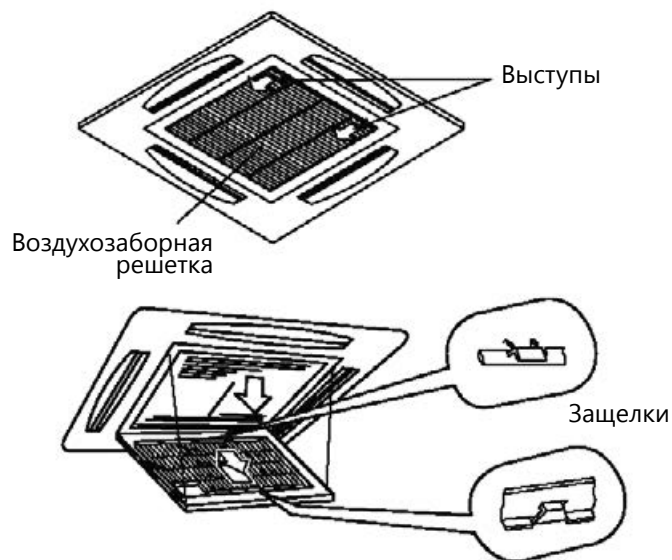

12К, 18К

ОБСЛУЖИВАНИЕ ВНУТРЕННИХ БЛОКОВ НАПОЛЬНО-ПОТОЛОЧНОГО ТИПА

О необходимости чистки фильтра сигнализирует индикатор на дисплее прибора. Снять индикацию можно нажатием на кнопку аварийного включения/выключения на дисплее прибора.

Внимание! При загрязненном фильтре снижается воздухопроизводительность и потребление электроэнергии увеличивается до 10%.

Не промывайте фильтр горячей водой. Не включайте кондиционер без установленного в него фильтра.

Чистка воздушного фильтра

1 **Снимите фильтр**

2 **Прочистите воздушный фильтр.**
Используйте пылесос или промойте воздушный фильтр водой. Если он очень загрязнен, используйте нейтральное моющее средство и воду.

3 **Установите воздушные фильтр**

Чистка блока

Протрите панель мягкой тряпкой, слегка смоченной водой или моющим средством.

Устранение неполадок

1. При подтекании конденсата из дренажного поддона остановите работу прибора и обратитесь в организацию, устанавливавшую прибор или в другую организацию, уполномоченную производить установку и обслуживание прибора.
2. При возникновении запаха дыма или появлении дыма из прибора - остановите работу прибора и обратитесь в организацию, устанавливавшую прибор или в другую организацию, уполномоченную производить установку и обслуживание прибора.
3. Из выпускного отверстия выходит туман. Туман появляется, когда в помещении высокая влажность.

Ошибка	Возможные причины и пути устранения ошибок
Прибор не работает	<ul style="list-style-type: none"> • Подождите 3 минуты и включите прибор. Возможно прибор был отключен защитным устройством. • Возможно разряжены аккумуляторы пульта ДУ • Проверьте подключение к сети питания
Отсутствует подача теплого / холодного воздуха (в зависимости от выбранного режима)	<ul style="list-style-type: none"> • Проверьте степень загрязнения фильтра • Проверьте, не перекрыты ли отверстия воздухозабора и воздухоотдачи внутреннего воздуха • Проверьте, корректно ли установлена температура воздуха на пульте ДУ • Проверьте, закрыты ли окна, двери
Задержка при переключении режима работы	<ul style="list-style-type: none"> • Смена режимов работы в ходе эксплуатации может занимать до 3-х минут
При работе слышен звук журчащей воды	<ul style="list-style-type: none"> • Данный звук может быть вызван движением хладагента. Это нормальный режим работы. • Данный звук также характерен для прибора в режиме Размораживания наружного блока при работе в режиме Отопления
Слышно потрескивание	<ul style="list-style-type: none"> • Данный звук может возникать под влиянием изменения температуры корпуса.
Возникновение конденсата в виде тумана	<ul style="list-style-type: none"> • Туман может возникать при снижении температуры воздуха в помещении и высокой влажности
Индикатор компрессора горит постоянно, а внутренний вентилятор не работает	<ul style="list-style-type: none"> • Режим работы кондиционера был изменен с режима нагрева на режим охлаждения. Индикатор погаснет в течение 10 минут и вернется в режим нагрева.
Индикатор компрессора горит постоянно, а внутренний вентилятор не работает	<ul style="list-style-type: none"> • Режим работы кондиционера был изменен с режима нагрева на режим охлаждения. Индикатор погаснет в течение 10 минут и вернется в режим нагрева.
Ошибка 19 на дисплее внутреннего блока	<ul style="list-style-type: none"> • Ошибка сигнализирует об утечке хладагента. В случае ее появления необходимо выключить кондиционер и обратиться в сервисную службу для устранения неисправности. Хладагент R410A (которым заправлен данный кондиционер) – это инертный и не имеющий запаха газ. В малых концентрациях он не опасен для здоровья человека. Утечка хладагента может иметь привести к поломке кондиционера: компрессор при работе охлаждается хладагентом и при его недостатке возможен перегрев и заклинивание компрессора.

 Если после всех попыток устранения неполадок проблема не решена, обратитесь в авторизованный сервисный центр в вашем регионе либо к торговому представителю.

Условия эксплуатации

Диапазон эксплуатационных температур

Устройство защиты может автоматически отключить прибор при эксплуатации при температурах, указанных ниже:

РЕЖИМ ОТОПЛЕНИЯ	Наружная температура воздуха выше + 24°C
	Наружная температура ниже -10°C
	Температура воздуха в помещении выше 27°C
РЕЖИМ ОХЛАЖДЕНИЯ	Наружная температура воздуха выше +43°C
	Температура воздуха в помещении ниже + 21°C
РЕЖИМ ОСУШЕНИЯ	Температура воздуха в помещении ниже 18°C

 При эксплуатации кондиционера в режиме **ОХЛАЖДЕНИЕ** или **ОСУШЕНИЕ** в течении длительного времени при влажности воздуха выше 80% возможно возникновение конденсата на выходе воздуха (виде тумана).

Особенности работы защитного устройства

- 1 • Возобновить работу кондиционера после ее прекращения в результате срабатывания защитного устройства можно через 3 минуты.
• После подключения к питаю кондиционер начинает работу не раньше чем через 20 сек.
- 2 При отключении в результате срабатывания защитного устройства для включения нажмите кнопку ON/OFF.
- 3 При отключении кондиционера от защитного устройства все настройки Таймера сбрасываются.

Особенности работы в режиме Отопления

После запуска режима **ОТОПЛЕНИЕ** кондиционер начинает подавать теплый воздух не ранее чем через 2-5 минут.

При работе в режиме **ОТОПЛЕНИЯ** периодически активируется режим Размораживания наружного блока. Процесс занимает от 2 - 5 минут. Во время размораживания прекращается работа вентиляторов внутреннего блока.

Сертификация

Товар сертифицирован на территории таможенного союза органом по сертификации:

«РОСТЕСТ-Москва» ЗАО «Региональный орган по сертификации и тестированию»

Адрес: 119049, г. Москва, ул. Житная, д. 14, стр. 1.

Фактический адрес: 117418, Москва, Нахимовский просп., 31.

Телефон: 8 (499) 129-23-11; факс 8 (495) 668-28-93

Сертификат обновляется регулярно.

Товар соответствует требованиям:

ТР ТС 004/2011 «О безопасности низковольтного оборудования»,

ТР ТС 020/2011 «Электромагнитная совместимость технических средств»

№ сертификата:

№ТС RU C-LV.AЯ46.B.83716

№ТС RU C-LV.AЯ46.B.67656

Срок действия:

с 22.01.2018 по 21.01.2023

с 02.02.2015 по 01.02.2020

(При отсутствии копии нового сертификата в коробке, спрашивайте копию у продавца)

Сертификат выдан:

SIA «GREEN TRACE» LV-1004, Biekensalas iela, 21, Riga, Latvia.

СИА «ГРИН ТРЕЙС» ЛВ-1004, Латвия, Рига, ул. Бикенсалас, 21.

Изготовитель:

SIA «GREEN TRACE» LV-1004, Biekensalas iela, 21, Riga, Latvia.

СИА «ГРИН ТРЕЙС» ЛВ-1004, Латвия, Рига, ул. Бикенсалас, 21.

Предприятие-изготовитель:

Hisense (Shandong) air conditioner ltd. № 1 Hisense road, Nancun Town, Pingdu City, Shandong Province, China.

Хайсенс (Шондон) эйр кондиционер лтд. Хайсенс роад 1, Нанкун таун, Пингду Сити, провинция Шандон, Китай.

Изготовлено под контролем:

Hisense International CO., Ltd 17 Donghai Xi Road Qingdao China 266071

Сделано в Китае

Заявитель:

Общество с ограниченной ответственностью «Ай.Эр.Эм.Си.»

РФ, 119049, г. Москва, Ленинский просп., д. 6, офис 14. Тел./факс: +7 (495) 258-74-85

Возможные комбинации внутренних блоков

Внешний блок	2 блока	3 блока	4 блока	Внешний блок	2 блока	3 блока	4 блока
14K				28K			
AMW2-14U4SRE	09+09			AMW4-28U4SAC	09+09	09+09+09	09+09+09+09
	09+12				09+12	09+09+12	09+09+09+12
16K					09+18	09+09+18	09+09+09+18
AMW2-16U4SGC1	09+09				12+12	09+12+12	09+09+12+12
	09+12				12+18	09+12+18	09+12+12+12
18K						12+12+12	12+12+12+12
AMW2-18U4RXA	09+09				12+12+18		
	09+12			36K			
	12+12			AMW4-36U4SAC	09+18	09+09+09	09+09+09+09
20K					12+12	09+09+12	09+09+09+12
AMW2-20U4SNC1	09+09				12+18	09+09+18	09+09+09+18
	09+12				18+18	09+12+12	09+09+12+12
	12+12					09+12+18	09+09+12+18
24K						09+18+18	09+09+18+18
AMW3-24U4SZD	09+09	09+09+09				12+12+12	09+12+12+12
	09+12	09+09+12				12+12+18	09+12+12+18
	09+18	09+12+12				12+18+18	12+12+12+12
	12+12	12+12+12					12+12+12+18
	12+18						

Технические характеристики

Внешние блоки Free Match DC Inverter

Модель		AMW2-14U4SRE	AMW2-16U4SGC1	AMW2-18U4SXE	AMW2-20U4SNC1	AMW3-24U4SZD	AMW4-28U4SAC	AMW4-36U4SAC
Энергоэффективность								
Сезонный коэффициент энергоэффективности	SEER	6,35	5,10	6,50	5,10	5,10	5,10	5,10
	SCOP	4,00	3,40	4,05	3,40	3,40	3,40	3,40
Класс энергоэффективности	Охлаждение	A	A	A	A	A	A	A
	Обогрев	A	A	A	A	A	A	A
Коэффициент EER		3,57	3,29	3,42	3,41	3,21	3,42	3,22
Коэффициент COP		4,10	4,08	4,00	3,66	3,71	3,62	3,62
Рабочие Характеристики								
Холодопроизводительность	кВт	4,10 (1,40-5,50)	4,60 (1,40-5,20)	5,20 (1,80-6,50)	5,80 (1,60-6,40)	7,00 (1,90-7,80)	8,20 (2,40-9,00)	10,00 (2,90-10,70)
Теплопроизводительность	кВт	4,50 (0,90-5,00)	5,30 (1,35-6,40)	6,00 (1,40-6,30)	6,40 (1,50-7,00)	7,80 (1,70-9,40)	9,00 (1,90-10,00)	11,00 (2,50-12,00)
Потребляемая мощность (охл)	кВт	1,15 (0,33-1,90)	1,40 (0,40~2,00)	1,52 (0,39-2,20)	1,70 (0,39-2,25)	2,18 (0,58-3,10)	2,40 (0,63-3,25)	3,10 (0,78-4,10)
Потребляемая мощность (Обогрев)	кВт	1,10 (0,20-1,60)	1,30 (0,35-1,90)	1,50 (0,29-2,30)	1,75 (0,37~2,10)	2,10 (0,53-3,00)	2,49 (0,58-2,85)	3,04 (0,70-3,70)
Расход воздуха	м ³ /час	2 200	2 400	2 800	3 000	3 200	3 300	4 200
Уровень шума внешний блок	дБ(А)	55	56	55	57	57	57	60
Макс. количество внутренних блоков, шт		2	2	2	2	3	4	4
Напряжение электропитания		220~240/50/1						
Рабочий ток	Охлаждение (А)	5,30	6,10	6,20	7,70	10,00	10,70	14,50
	Обогрев (А)	5,30	5,70	6,40	8,00	9,50	11,10	14,00
Макс. длина до каждого блока	м	15	20	15	20	25	25	25
Макс. длина (всего)	м	30	40	30	40	60	60	60
Макс. перепад высот	м	15	10	15	10	15	15	15
Массо-габаритные характеристики								
Размер блока, ШxВxГ (мм)	Внешний блок	730×536×260	800×560×260	810×580×280	900×640×300	950×840×340	950×840×340	950×840×340
Вес нетто (кг)	Внешний блок	33,0	36,5	37,0	46,5	66	67	67
Размеры в упаковке, ШxВxГ (мм)	Внешний блок	860×600×400	950×650×370	940×385×630	1050×700×400	1110×980×460	1110×980×460	1110×980×460
Вес брутто (кг)	Внешний блок	35,5	40	39,5	52,5	76	77	77
Присоединительные размеры								
Диаметр труб жидкость	мм	6,35×2	6,35	6,35×2	6,35	6,35×3	6,35×4	6,35×4
Диаметр труб газ	мм	9,52×2	9,52	9,52×2	9,52	9,52×3	9,52×4	9,52×4

Технические характеристики

Внутренние блоки настенного типа Premium Design Free Match DC Inverter

Модель внутреннего блока		AMS-09UR4SVETG67	AMS-12UR4SVETG67
Рабочие Характеристики			
Холодопроизводительность	кВт	2,6	3,5
Теплопроизводительность	кВт	2,8	3,8
Потребляемая мощность	кВт	0,042	0,042
Расход воздуха	м ³ /час	680	680
Уровень шума внутренний блок	Низ (дБ (А))/ Выс(дБ(А))	22/29/30/32/34/35/39	23/30/32/33,5/35/37,5/40
Напряжение электропитания		220-240 В, 1фаза, 50 Гц	
Рабочий ток	А	0,2	0,2
Степень защиты (внутр)/(внеш)	(IP)	IPX0	
Класс защиты (внутр)/(внеш)	(I/II)	CLASS I	
Размер блока ДхВхГ (мм)	Внутренний блок	950×272×208	950×272×208
Вес нетто (кг)	Внутренний блок	8,5	8,5
Размеры в упаковке (мм)	Внутренний блок	1000×335×260	1000×335×260
Вес брутто (кг)	Внутренний блок	11	11

Внутренние блоки настенного типа Premium Champagne Free Match DC Inverter

Модель внутреннего блока		AMS-09UR4SVETG67(C)	AMS-12UR4SVETG67(C)
Рабочие Характеристики			
Холодопроизводительность	кВт	2,6	3,5
Теплопроизводительность	кВт	2,8	3,8
Потребляемая мощность	кВт	0,042	0,042
Расход воздуха	м ³ /час	680	680
Уровень шума внутренний блок	Низ (дБ (А))/ Выс(дБ(А))	22/29/30/32/34/35/39	23/30/32/33,5/35/37,5/40
Напряжение электропитания		220-240 В, 1фаза, 50 Гц	
Рабочий ток	А	0,2	0,2
Степень защиты (внутр)/(внеш)	(IP)	IPX0	
Класс защиты (внутр)/(внеш)	(I/II)	CLASS I	
Размер блока ДхВхГ (мм)	Внутренний блок	950×272×208	950×272×208
Вес нетто (кг)	Внутренний блок	8,5	8,5
Размеры в упаковке (мм)	Внутренний блок	1000×335×260	1000×335×260
Вес брутто (кг)	Внутренний блок	11	11

Технические характеристики

Внутренние блоки настенного типа Smart Free Match DC Inverter

Модель внутреннего блока		AMS-09UR4SVEDB65	AMS-12UR4SVEDB65	AMS-18UR4SFADB65
Рабочие Характеристики				
Холодопроизводительность	кВт	2.6	3.5	5.0
Теплопроизводительность	кВт	2.8	3.8	5.3
Потребляемая мощность	кВт	0,042	0,044	0,090
Расход воздуха	м ³ /час	680	680	680
Уровень шума внутренний блок	Низ (дБ (А))/ Выс(дБ(А))	23,5/29/32/35/39	23/31/33,5/36/40	33/34,5/38/43,5/46
Напряжение электропитания		220-240 В, 1фаза, 50 Гц		
Рабочий ток	А	0.2	0.2	0.5
Степень защиты (внутр)/(внеш)	(IP)	IPX0		
Класс защиты (внутр)/(внеш)	(I/II)	CLASS I		
Размер блока ДхВхГ (мм)	Внутренний блок	815x270x214	815x270x214	915x315x236
Вес нетто (кг)	Внутренний блок	8,5	8,5	12
Размеры в упаковке (мм)	Внутренний блок	870×335×265	870×335×265	1000×390×315
Вес брутто (кг)	Внутренний блок	11	11	15

Внутренние блоки канального типа Free Match DC Inverter

Модель внутреннего блока		AMD-09UX4SJD	AMD-12UX4SJD	AMD-18UX4SJD
Рабочие Характеристики				
Холодопроизводительность	кВт	2,6	3,2	5,0
Теплопроизводительность	кВт	3	3,7	5,5
Потребляемая мощность	кВт	0,044	0,044	0,066
Расход воздуха	м ³ /час	520	520	700
Уровень шума внутренний блок	Низ (дБ (А))/ Выс(дБ(А))	25/35	25/35	27/39
Напряжение электропитания		220-240 В, 1фаза, 50 Гц		
Рабочий ток	А	0.2	0.2	0,3
Статическое давление	Па	10 (30)	10 (30)	10 (30)
Степень защиты (внутр)/(внеш)	(IP)	IPX0/		
Класс защиты (внутр)/(внеш)	(I/II)	CLASS I		
Размер блока ДхВхГ (мм)	Внутренний блок	770×190×600	770×190×600	770×190×600
Вес нетто (кг)	Внутренний блок	20	20	21
Размеры в упаковке (мм)	Внутренний блок	946×236×692	946×236×692	946×236×692
Вес брутто (кг)	Внутренний блок	24	24	25

Технические характеристики

Внутренние блоки кассетного типа Free Match DC Inverter

Модель внутреннего блока		AMC-12UX4SAA	AMC-18UX4SAA
Рабочие Характеристики			
Холодопроизводительность	кВт	3,5	5
Теплопроизводительность	кВт	4	5,5
Потребляемая мощность	кВт	0,07	0,07
Расход воздуха	м ³ /час	800	800
Уровень шума внутренний блок	Низ (дБ (А))/ Выс(дБ(А))	40/47	40/47
Напряжение электропитания		220-240 В, 1фаза, 50 Гц	
Рабочий ток	А	0,32	0,32
Степень защиты (внутр)	(IP)	IPX0	
Класс защиты (внутр)	(I/II)	CLASS I	
Размер ДхВхГ (мм)	Внутренний блок	570×270×570	570×270×570
Размер ДхВхГ (мм)	Панель	650×30×650	650×30×650
Вес нетто (кг)	Внутренний блок	21	21
Вес нетто (кг)	Панель	2,4	2,4
Размеры в упаковке (мм)	Внутренний блок	750×360×690	750×360×690
Размеры в упаковке (мм)	Панель	730×130×730	730×130×730
Вес брутто (кг)	Внутренний блок	25,5	25,5
Вес брутто (кг)	Панель	5	5

Внутренние блоки напольного-потолочного типа Free Match DC Inverter

Модель внутреннего блока		AMV-12UR4SA	AMV-18UR4SA
Рабочие Характеристики			
Холодопроизводительность	кВт	3,5	5,2
Теплопроизводительность	кВт	4	5,5
Потребляемая мощность	кВт	0,085	0,085
Расход воздуха	м ³ /час	800	800
Уровень шума внутренний блок	Низ (дБ (А))	41	41
Напряжение электропитания		220-240 В, 1фаза, 50 Гц	
Рабочий ток	А	0,38	0,38
Степень защиты (внутр)	(IP)	IPX0	
Класс защиты (внутр)	(I/II)	CLASS I	
Размер блока ДхВхГ (мм)	Внутренний блок	990×230×680	990×230×680
Вес нетто (кг)	Внутренний блок	27	27
Размеры в упаковке (мм)	Внутренний блок	1100×350×820	1100×350×820
Вес брутто (кг)	Внутренний блок	33	33

Транспортировка и хранение

1. Кондиционеры должны транспортироваться и храниться в упакованном виде. Упакованные кондиционеры могут транспортироваться любым видом крытого транспорта.

2. Хранение кондиционеров должно осуществляться в сухих проветриваемых помещениях, при температуре от минус 30 °С до плюс 50 °С и влажности воздуха от 15% до 85% без конденсата.

Утилизация

По окончании срока службы кондиционер следует утилизировать. Подробную информацию по утилизации кондиционера Вы можете получить у представителя местного органа власти.

Срок службы кондиционера 5 лет. При ежегодном проведении регламентных работ по техническому обслуживанию увеличивается до 7 лет.