

ESVMC2-SF-22
ESVMC2-SF-28
ESVMC2-SF-36
ESVMC2-SF-45
ESVMC2-SF-56
ESVMC2-SF-71

ESVMC2-SF-90
ESVMC2-SF-112
ESVMC2-SF-140
ESVMC2-SF-160
ESVMCP2-1660
ESVMCP2-1100

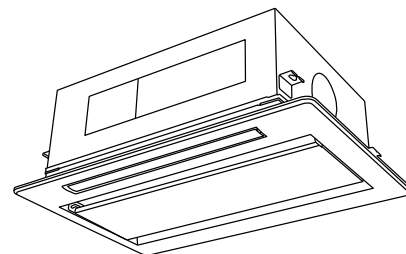

-
- RU • Компактный кассетный блок, внутренний блок
• Инструкция по эксплуатации

Высокая производительность, широкие возможности



Найти электронную инструкцию
и обратиться за техподдержкой
вы можете по ссылке
www.home-comfort.com

СОДЕРЖАНИЕ

1. ВАЖНАЯ ИНФОРМАЦИЯ.....	3
2. ОБЩИЕ СВЕДЕНИЯ.....	4
3. ПРОСТРАНСТВО ДЛЯ ОБСЛУЖИВАНИЯ.....	10
4. ГРАФИКИ ЗВУКОВОГО ДАВЛЕНИЯ.....	11
5. ТЕМПЕРАТУРА.....	13
6. ЭЛЕКТРИЧЕСКИЕ ХАРАКТЕРИСТИКИ.....	19
7. ТРАНСПОРТИРОВКА И ХРАНЕНИЕ.....	35
8. СЕРТИФИКАЦИЯ.....	35
9. УСЛОВИЯ ГАРАНТИИ.....	36

МЫ ДУМАЕМ О ВАС

Благодарим вас за приобретение прибора Electrolux. Вы выбрали изделие, за которым стоят десятилетия профессионального опыта и инноваций. Оборудование предназначено для коммерческих и промышленных помещений. Уникальное и стильное, оно создавалось с заботой о вас. Поэтому когда бы вы ни воспользовались им, вы можете быть уверены: результаты всегда будут превосходными. Добро пожаловать в Electrolux!

На нашем веб-сайте вы сможете:



Найти рекомендации по использованию изделий, руководства по эксплуатации, информацию о техническом обслуживании:

<http://www.home-comfort.com/support/>



Приобрести дополнительные принадлежности, расходные материалы непосредственно на сайте либо через официального дилера:

<https://www.home-comfort.com/search/find-a-store/>



Обозначения:



Внимание / Важные сведения по технике безопасности



Общая информация и рекомендации

Примечание:

В тексте данной инструкции кассетный блок может иметь такие технические названия, как прибор, устройство, аппарат и т.п.

Важная информация

- Компания Electrolux придерживается политики постоянного улучшения конструкции и характеристик своей продукции, поэтому сохраняет за собой право на внесение изменений в спецификации без уведомления.
- Компания Electrolux не может предусмотреть всех возможных обстоятельств, которые могут представлять потенциальную опасность.
- Данная система кондиционирования с функцией теплового насоса разработана только для кондиционирования воздуха. Не используйте данный кондиционер для других целей, например, для сушки одежды, охлаждения пищи, а также для процессов охлаждения и нагрева иного рода.
- Монтажник и специалист по обслуживанию должны обеспечить безопасность от протечек в соответствии с местными нормами и стандартами.
- Запрещено воспроизводить данную инструкцию полностью или частично без предварительного письменного разрешения.
- Сигнальные слова (ОПАСНО, ОСТОРОЖНО, ВНИМАНИЕ) используются для определения уровня опасности. Ниже представлены определения уровней опасности в соответствии с сигнальными словами.



Опасно!
Непосредственная опасность, которая ПРИВЕДЕТ к тяжелым травмам или смерти



Осторожно!
Опасные ситуации, которые МОГУТ ПРИВЕСТИ к тяжелым травмам или смерти.



Внимание!
Опасные ситуации, которые МОГУТ ПРИВЕСТИ к легким травмам повреждению имущества или продукции.

Примечание:
 Полезная информация для эксплуатации и (или) технического обслуживания.

- Считается, что данная система кондиционирования с функцией теплового насоса будет эксплуатироваться и обслуживаться только персоналом, говорящим на русском языке. Если это не так, клиент должен добавить знаки безопасности, предупреждения и эксплуатационные знаки на родном языке.
- При возникновении вопросов свяжитесь с поставщиком.
- В настоящей инструкции представлено общее описание и информация о системе кондиционирования с функцией теплового насоса, которую вы будете эксплуатировать, а также о других моделях серии.
- Устанавливать кондиционеры разрешено в соответствии с местными нормами и стандартами.

Система кондиционирования с функцией теплового насоса спроектирована для использования в следующем температурном диапазоне:

		Максимум	Минимум
Процесс охлаждения	В помещении	32 °C по сухому термометру/ 23 °C по влажному термометру	21 °C по сухому термометру/ 15 °C по влажному термометру
	Вне помещения	43 °C по сухому термометру	-5 °C по сухому термометру
Процесс нагрева	В помещении	27 °C по сухому термометру	15 °C по сухому термометру
	Вне помещения	15 °C по влажному термометру	-20 °C по влажному термометру

Данная инструкция является неотъемлемой частью оборудования кондиционера и должно поставляться с ним.

Правильная утилизация продукции



По окончании срока службы блока следует утилизировать. Подробную информацию по утилизации блока Вы можете получить у представителя местного органа власти.

Проверка полученного продукта

- При поставке продукта осмотрите его на предмет повреждений при транспортировке. Требования о возмещении ущерба,

явного или скрытого, немедленно подаются в транспортную компанию.

- Проверьте серийный номер, электрические характеристики (электропитание, напряжение и частоту) и дополнительные принадлежности.
- Настоящая инструкция содержит правила стандартного использования прибора.
- Следовательно, использовать прибор не в соответствии с инструкцией не рекомендуется.
- Если вам понадобится отклониться от инструкции, свяжитесь с поставщиком.
- Electrolux не несет ответственности за дефекты, вызванные изменениями, сделанными клиентом без письменного на то разрешения компании Electrolux.

Общие сведения

Тип внутреннего блока	2-поточные кассетного типа				
Модель	ESVMC2-SF-22	ESVMC2-SF-28	ESVMC2-SF-36	ESVMC2-SF-45	
Параметры электропитания	1-фазный переменный ток, 220-240 В/50 Гц				
Номинальная мощность	кВт	2,2	2,8	3,6	4,5
Холодопроизводительность	ккал/ч	1900	2400	3100	3900
	БТЕ/ч	7500	9600	12 300	15 400
Расход энергии на охлаждение	кВт	0,02	0,02	0,02	0,03
	кВт	2,8	3,3	4,0	5,0
Номинальная теплопроизводительность	ккал/ч	2400	2800	3400	4300
	БТЕ/ч	9600	11 300	13 700	17 100
Расход энергии на обогрев	кВт	0,02	0,02	0,02	0,03
Уровень звукового давления (общий по шкале A)	дБ	32-30-29-27	33-30-29-28	34-31-30-28	40-37-34-32
Габариты и вес блока					
Высота	мм	298	298	298	298
	(дюймы)	(11-3/4)	(11-3/4)	(11-3/4)	(11-3/4)
Ширина	мм	860	860	860	860
	(дюймы)	(33-7/8)	(33-7/8)	(33-7/8)	(33-7/8)
Глубина	мм	630	630	630	630
	(дюймы)	(24-13/16)	(24-13/16)	(24-13/16)	(24-13/16)
Масса нетто	кг	22	22	22	24
		(48)	(48)	(48)	(53)
Хладагент	–	R410A (азотный для защиты от коррозии)			
Вентилятор внутреннего блока	м³/ч	600/510/432/	660/564/492/	720/630/534/	900/792/690/
Расход воздуха	(куб. фут/мин)	360 (353/300/254/212)	396(388/332/289/233)	450(424/371/314/265)	594(530/466/406/350)
Соединения	Соединения с использованием конусных гаек				

Тип внутреннего блока		2-поточные кассетного типа		
Модель		ESVMC2-SF-56	ESVMC2-SF-71	ESVMC2-SF-90
Параметры электропитания		1-фазный переменный ток, 220-240 В/50 Гц		
	кВт	5,6	7,1	9,0
Номинальная холодопроизводительность	ккал/ч	4,800	6100	7700
	БТЕ/ч	19,100	24 200	30 700
Расход энергии на охлаждение	кВт	0,04	0,05	0,08
	кВт	6,5	8,0	10,0
Номинальная теплопроизводительность	ккал/ч	5600	6800	8600
	БТЕ/ч	22 200	27 300	34 100
Расход энергии на обогрев	кВт	0,04	0,05	0,08
Уровень звукового давления (общий по шкале A)	дБ	42-39-36-33	45-42-39-36	49-46-42-37
Габариты и вес блока				
Высота	мм	298	298	298
	(дюймы)	(11-3/4)	(11-3/4)	(11-3/4)
Ширина	мм	860	860	860
	(дюймы)	(33-7/8)	(33-7/8)	(33-7/8)
Глубина	мм	630	630	630
	(дюймы)	(24-13/16)	(24-13/16)	(24-13/16)
Масса нетто	кг	24	24	24
	(фунты)	(53)	(53)	(53)
Хладагент	–	R410A (азотный для защиты от коррозии)		
Вентилятор внутреннего блока Расход воздуха	м ³ /ч	1020/894/780/	1140/984/858/	1320/1158/978/
	(куб. фут/мин)	672(601/526/459/594)	738(671/579/505/435)	786(777/682/576/463)
Соединения		Соединения с использованием конусных гаек		
Трубопровод хладагента				
Жидкостная линия	мм	Ø6,35	Ø9,53	Ø9,53
	(дюймы)	(1/4)	(3/8)	(3/8)
Газовая линия	мм	Ø12,7	Ø15,88	Ø15,88
	(дюймы)	(1/2)	(5/8)	(5/8)
Отвод конденсата	–	VP25	VP25	VP25
Приблизительный объем короба	м ³	0,27	0,27	0,27
Модель адаптивной панели	–	ESVMCP2-1100		
Цвет	–	Шелково-белый		
Габариты и вес панели				
Высота	мм	30	30	30
	(дюймы)	(1-3/16)	(1-3/16)	(1-3/16)
Ширина	мм	1100	1100	1100
	(дюймы)	(43-5/16)	(43-5/16)	(43-5/16)
Глубина	мм	710	710	710
	(дюймы)	(27-15/16)	(27-15/16)	(27-15/16)
Масса нетто	кг	7,5	7,5	7,5
	(фунты)	(17)	(17)	(17)
Приблизительный объем короба	м ³	0,10	0,10	0,10

Тип внутреннего блока		2-поточные кассетного типа		
Модель		ESVMC2-SF-112	ESVMC2-SF-140	ESVMC2-SF-160
Параметры электропитания		1-фазный переменный ток,		220-240 В/50 Гц
Номинальная холодопроизводительность	кВт	11,2	14,0	16,0
	ккал/ч	9600	12 000	13 800
Расход энергии на охлаждение	БТЕ/ч	38 000	47 700	54 600
	кВт	0,09	0,11	0,12
Номинальная теплопроизводительность	кВт	13,0	16,0	18,0
	ккал/ч	11 200	13 800	15 500
Расход энергии на обогрев	БТЕ/ч	44 000	54 600	61 400
	кВт	0,09	0,11	0,12
Уровень звукового давления (общий по шкале А)		дБ	46-44-40-38	48-45-42-38
49-46-43-40				
Габариты и вес блока				
Высота	мм	298	298	298
	(дюймы)	(11-3/4)	(11-3/4)	(11-3/4)
Ширина	мм	1420	1420	1420
	(дюймы)	(55-7/8)	(55-7/8)	(55-7/8)
Глубина	(дюймы)	630 (24-23/16)		
Масса нетто	кг	39	39	39
	(фунты)	(86)	(86)	(86)
Хладагент		R410A (азотный для защиты от коррозии)		
Вентилятор внутреннего блока	м³/ч (куб.	1800/1584/1386/	2100/1848/1614/	2220/1950/1704/
Расход воздуха	фут/мин)	1188 (1060/933/816/670)	1266 (1237/1088/950/746)	1446 (1307/1148/1003/852)
Соединения		Соединения с использованием конусных гаек		
Трубопровод хладагента				
Жидкостная линия	мм	ø9,53	ø9,53	ø9,53
	(дюймы)	(3/8)	(3/8)	(3/8)
Газовая линия	мм	ø15,88	ø15,88	ø15,88
	(дюймы)	(5/8)	(5/8)	(5/8)
Отвод конденсата		VP25		
Приблизительный объем короба		м³	0,41	0,41
Модель адаптивной панели		ESVMCP2-1660		
Цвет		Шелково-белый		
Габариты и вес панели				
Высота	мм	30	30	30
	(дюймы)	(1-3/16)	(1-3/16)	(1-3/16)
Ширина	мм	1660	1660	1660
	(дюймы)	(65-3/8)	(65-3/8)	(65-3/8)
Глубина	мм	710	710	710
	(дюймы)	(27-15/16)	(27-15/16)	(27-15/16)
Масса нетто	кг	10,5	10,5	10,5
	(фунты)	(23)	(23)	(23)
Приблизительный объем короба		м³	0,15	0,15

ESVMC2-SF-22-90

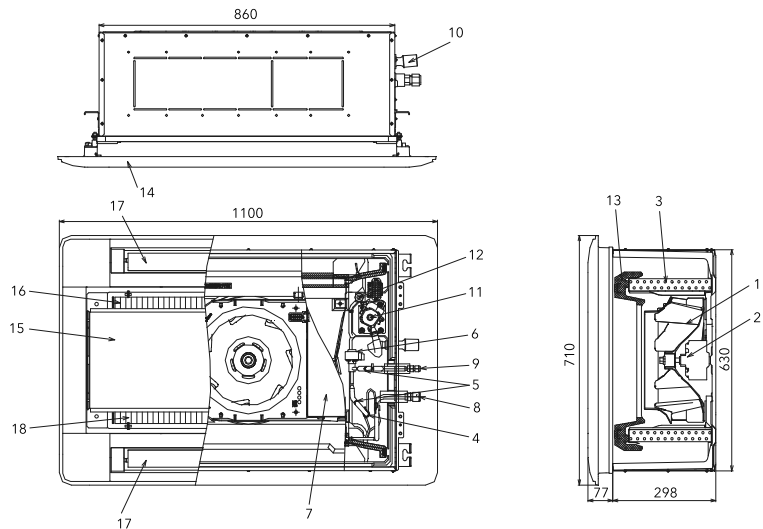

ESVMC2-SF-112-160

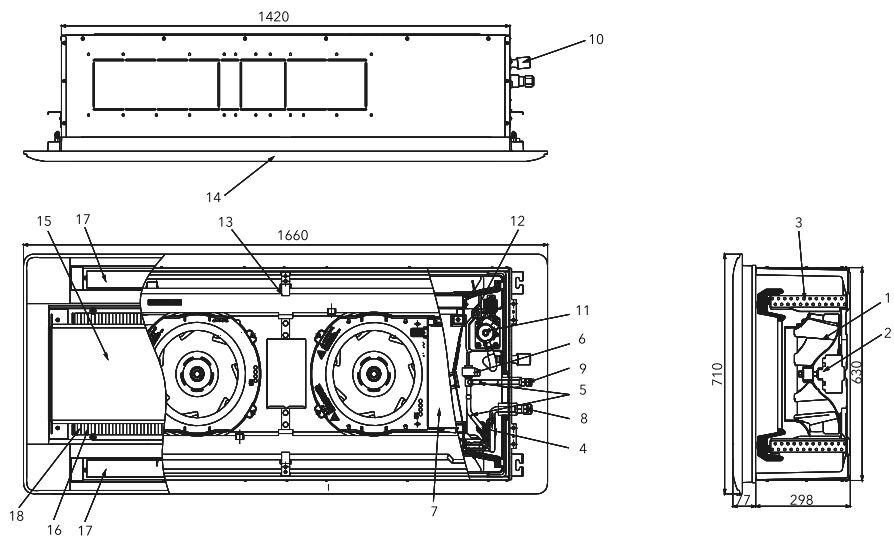

№	Наименование	Примечание
1	Турбовентилятор	
2	Двигатель	
3	Теплообменник	
4	Рефнет	
5	Фильтр	
6	РАСШИРИТЕЛЬНЫЙ КЛАПАН	
7	Источник питания	
8	Соединение трубы газовой линии хладагента	с конусной гайкой диаметра а
9	Штуцер жидкостной линии хладагента	с конусной гайкой диаметра b
10	Дренажный штуцер	VP25
11	Насос	
12	Поплавковый переключатель	
13	Панель трубопроводной арматуры	
14	Панель для соединения с моделями 22-90 и с моделями 112-160	Дополнительно
15	Решетка для воздухозаборного отверстия	

Модель	а	б
ESVMC2-SF-22	12,7	6,35
ESVMC2-SF-28	12,7	6,35
ESVMC2-SF-36	12,7	6,35
ESVMC2-SF-45	12,7	6,35
ESVMC2-SF-56	12,7	6,35
ESVMC2-SF-71	15,88	9,53
ESVMC2-SF-90	15,88	9,53
ESVMC2-SF-112	15,88	9,53
ESVMC2-SF-140	15,88	9,53
ESVMC2-SF-160	15,88	9,53

Пространство для обслуживания

ESVMC2-SF-160

Ед. изм.: мм

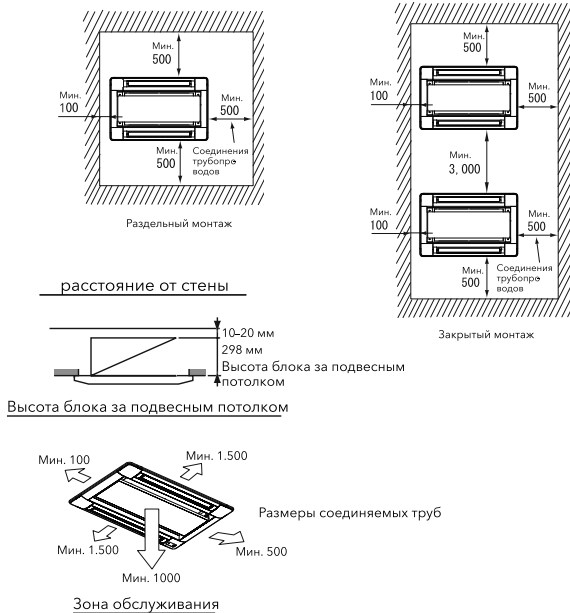

- Доля сухого тепла (SHF)

Модель внутреннего блока	SHF		
	Высокое (Hi)	Умеренное (Me)	Низкое (Lo)
ESVMC2-SF-22	0,85	0,78	0,75
ESVMC2-SF-28	0,58	0,78	0,75
ESVMC2-SF-36	0,75	0,71	0,68
ESVMC2-SF-45	0,73	0,69	0,66
ESVMC2-SF-56	0,75	0,67	0,65
ESVMC2-SF-71	0,74	0,67	0,65
ESVMC2-SF-90	0,73	0,67	0,65
ESVMC2-SF-112	0,73	0,67	0,65
ESVMC2-SF-140	0,69	0,67	0,65
ESVMC2-SF-160	0,69	0,67	0,65

Графики звукового давления

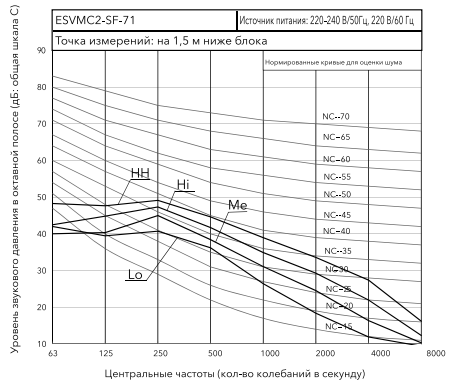
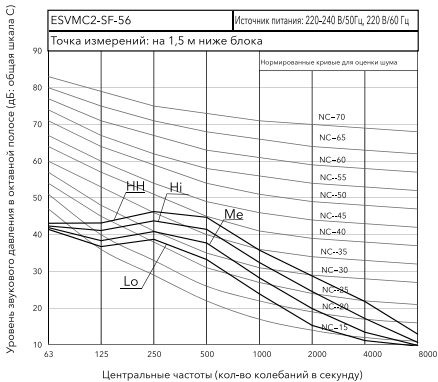
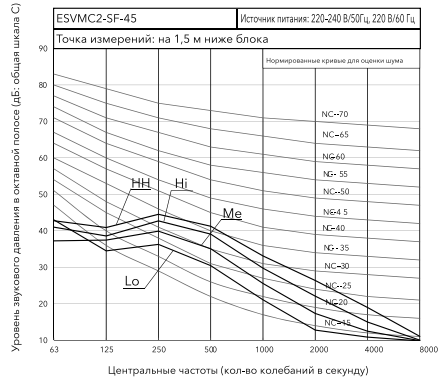
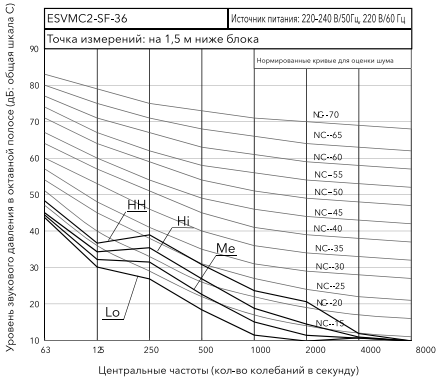
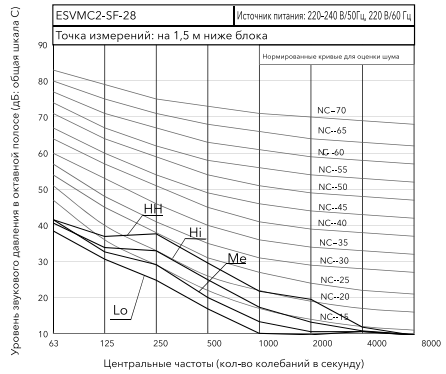
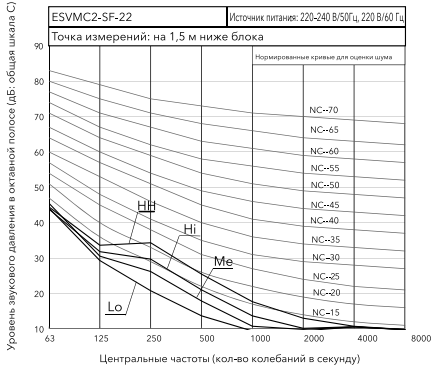

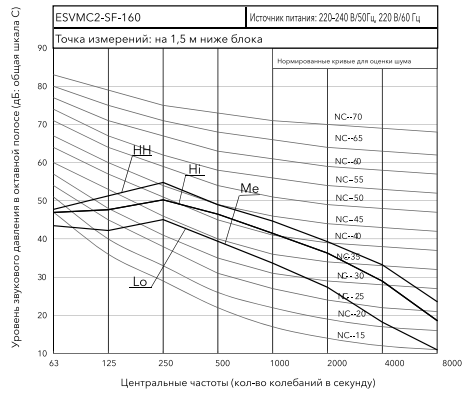
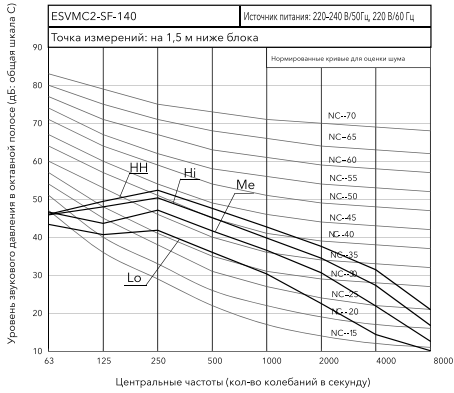
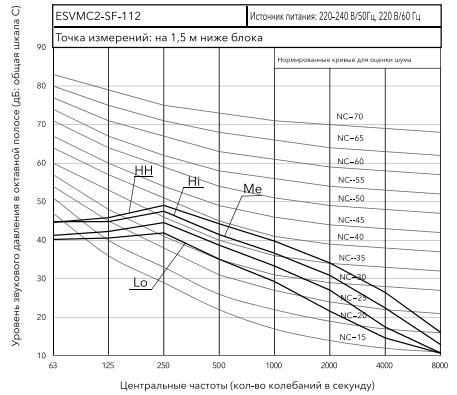
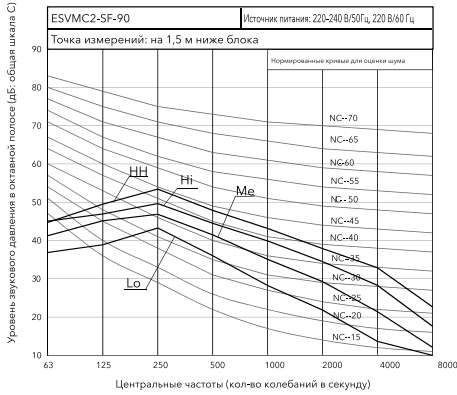

Температура

ESVMC2-SF-22

Охлаждение

Угол воздушной струи: 40° Расход воздуха: 660 м³/ч

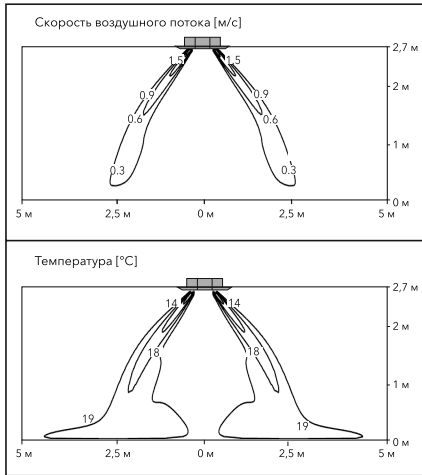

Нагрев

Угол воздушной струи: 60° Расход воздуха: 600 м³/ч

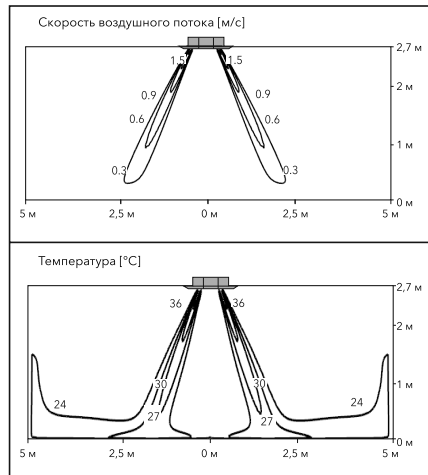

ESVMC2-SF-28

Охлаждение

Угол воздушной струи: 40° Расход воздуха: 660 м³/ч

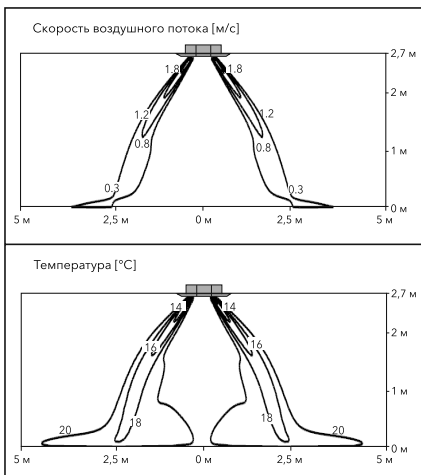

Нагрев

Угол воздушной струи: 60° Расход воздуха: 600 м³/ч

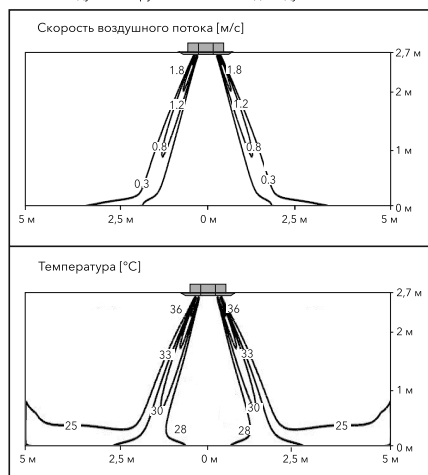

ESVMC2-SF-36

Охлаждение

Угол воздушной струи: 40° Расход воздуха: 720 м³/ч

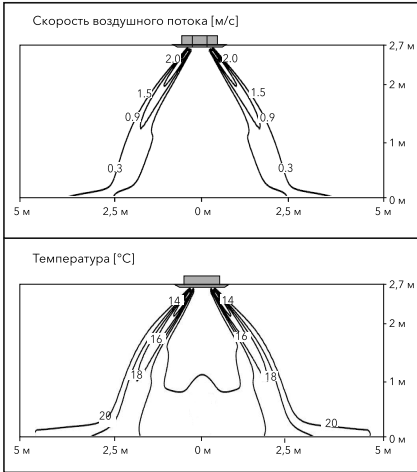

Нагрев

Угол воздушной струи: 60° Расход воздуха: 720 м³/ч

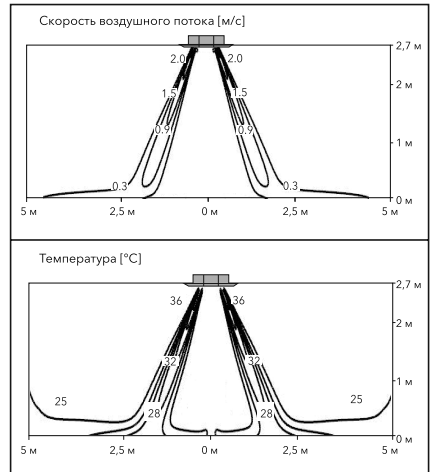

ESVMC2-SF-45

Охлаждение

Угол воздушной струи: 40° Расход воздуха: 900 м³/ч

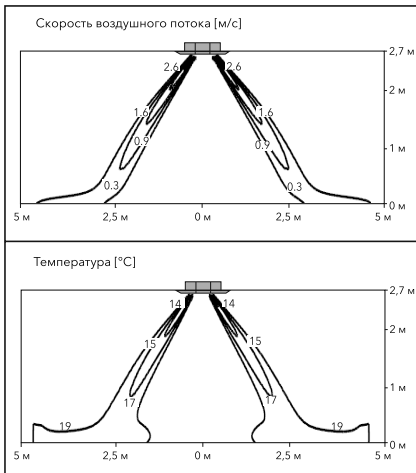

Нагрев

Угол воздушной струи: 60° Расход воздуха: 900 м³/ч

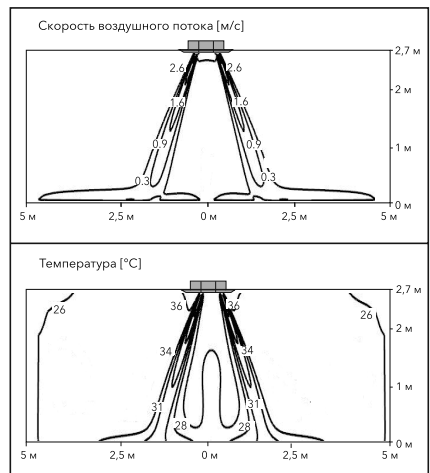

ESVMC2-SF-56

Охлаждение

Угол воздушной струи: 40° Расход воздуха: 1020 м³/ч

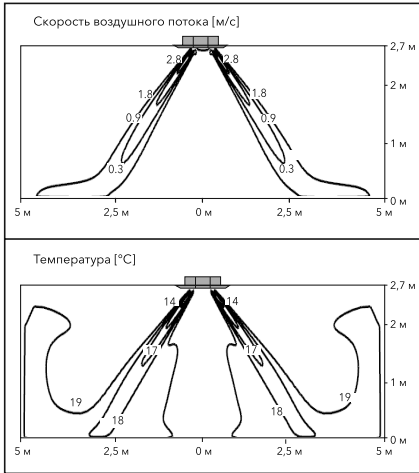

Нагрев

Угол воздушной струи: 60° Расход воздуха: 1020 м³/ч

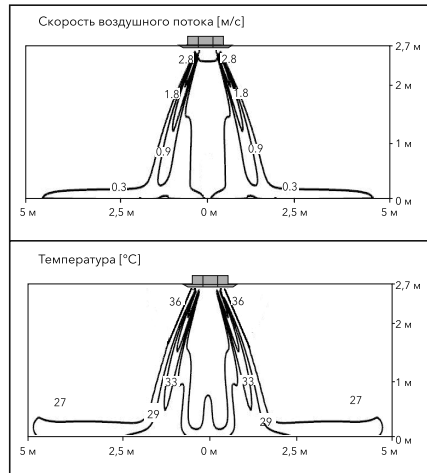

ESVMC2-SF-71

Охлаждение

Угол воздушной струи: 40° Расход воздуха: 1140 м³/ч

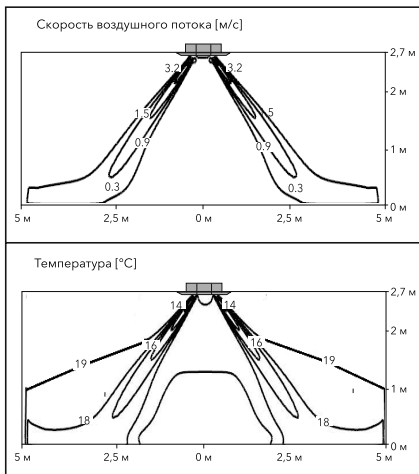

Нагрев

Угол воздушной струи: 60° Расход воздуха: 1140 м³/ч

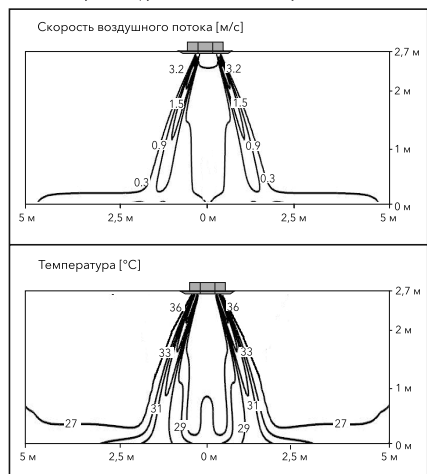

ESVMC2-SF-90

Охлаждение

Угол воздушной струи: 40° Расход воздуха: 1320 м³/ч

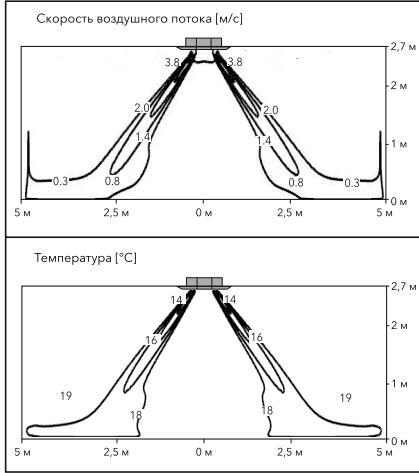

Нагрев

Угол воздушной струи: 60° Расход воздуха: 1320 м³/ч

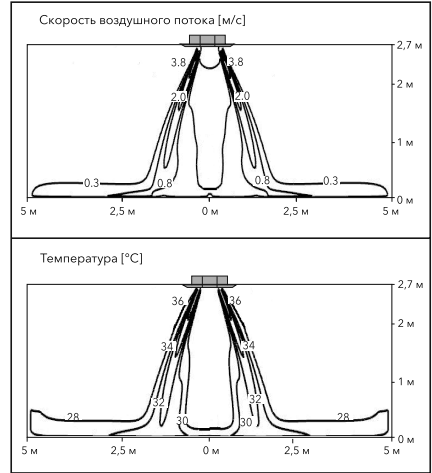

ESVMC2-SF-112

Охлаждение

Угол воздушной струи: 40° Расход воздуха: 1800 м³/ч

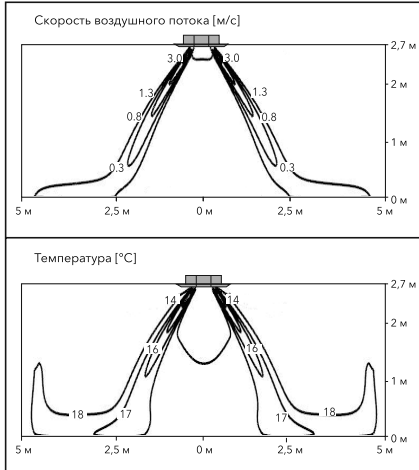

Нагрев

Угол воздушной струи: 60° Расход воздуха: 1800 м³/ч

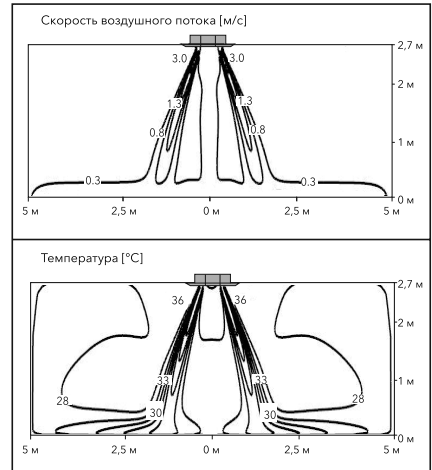

ESVMC2-SF-140

Охлаждение

Угол воздушной струи: 40° Расход воздуха: 2100 м³/ч

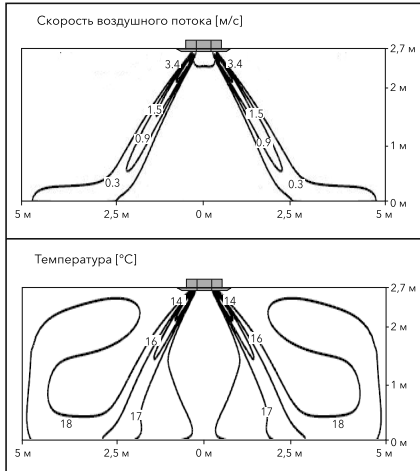

Нагрев

Угол воздушной струи: 60° Расход воздуха: 2100 м³/ч

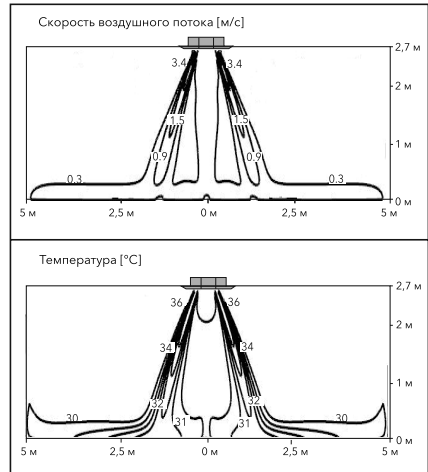

ESVMC2-SF-160

Охлаждение

Угол воздушной струи: 40° Расход воздуха: 2200 м³/ч

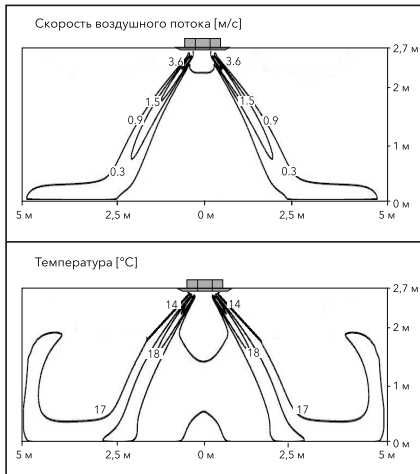

Нагрев

Угол воздушной струи: 60° Расход воздуха: 2200 м³/ч

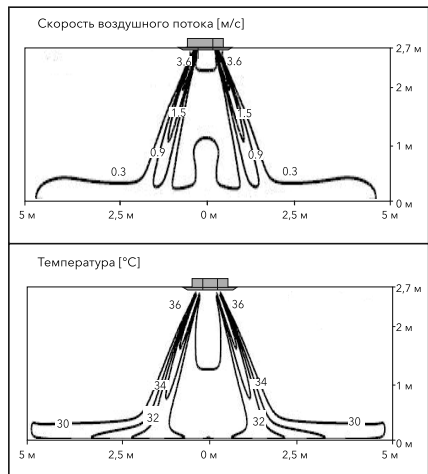

Температура

Модель		ESVMC2-SF-22	ESVMC2-SF-28	ESVMC2-SF-36	ESVMC2-SF-45
Тип теплообменника	–	Многоходовой кожухотрубный с поперечным оребрением			
Материал труб		Медь			
Наружный диаметр	мм	7,0	7,0	7,0	7,0
Рядов	–	10	10	10	12
Материал оребрения		Алюминий			
Шаг	мм	1,6	1,6	1,6	1,6
Максимальное рабочее давление	МПа	4,15	4,15	4,15	4,15
Полная площадь фронтального сечения	м ²	0,30	0,30	0,30	0,36
Число теплообменников в блоке	–	1	1	1	2
Вентилятор внутреннего блока		Многолопастный центробежный вентилятор			
Количество в блоке		1	1	1	1
Наружный диаметр	мм	360	360	360	360
Скорость вращения	об/мин	384/342/304/265	419/370/328/286	454/402/356/311	584/522/463/408
Номинальный расход воздуха	м ³ /ч	600/528/432/360	660/576/504/396	720/630/552/450	900/792/690/594
Двигатель вентилятора внутреннего блока		Корпус капленепроницаемого типа PSC			
Способ запуска		(с постоянно включенным разделительным конденсатором)			
Номинальная мощность	Вт	57	57	57	57
Количество	–	1	1	1	1
Класс изоляции	–	E	E	E	E

Модель		ESVMC2-SF-56	ESVMC2-SF-71	ESVMC2-SF-90
Тип теплообменника	–	Многоходовой кожухотрубный с поперечным оребрением		
Материал труб		Медь		
Наружный диаметр	мм	7,0	7,0	7,0
Рядов	–	12	12	12
Материал оребрения		Алюминий		
Шаг	мм	1,6	1,6	1,6
Максимальное рабочее давление	МПа	4,15	4,15	4,15
Полная площадь фронтального сечения	м ²	0,36	0,36	0,36
Число теплообменников в блоке	–	2	2	2
Вентилятор внутреннего блока		Многолопастный центробежный вентилятор		
Количество в блоке		2	1	1
Наружный диаметр	мм	360	360	360
Скорость вращения	об/мин	636/567/505/439	713/633/560/491	827/733/629/519
Номинальный расход воздуха	м ³ /ч	1020/870/780/672	1140/984/858/738	1320/1158/978/786
Двигатель вентилятора внутреннего блока		Корпус капленепроницаемого типа PSC		
Способ запуска		(с постоянно включенным разделительным конденсатором)		
Номинальная мощность	Вт	57	57	57
Количество	–	1	1	1
Класс изоляции	–	E	E	E

Модель		ESVMC2-SF-112	ESVMC2-SF-140	ESVMC2-SF-160
Тип теплообменника	–	Многоходовой кожухотрубный с поперечным оребрением		
Материал труб		Медь		
Наружный диаметр	мм	7,0	7,0	7,0
Рядов	–	12	12	12
Материал оребрения		Алюминий		
Шаг	мм	1,6	1,6	1,6
Максимальное рабочее давление	МПа	4,15	4,15	4,15
Полная площадь фронтального сечения	м ²	0,61	0,61	0,61
Число теплообменников в блоке	–	4	4	4
Вентилятор внутреннего блока		Многолопастный центробежный вентилятор		
Количество в блоке		2	2	2
Наружный диаметр	мм	360	360	360
Скорость вращения	об/мин	675/(607)/606/(545)/	771/(694)/690/(621)/	809/(728)/723/(651)/
	мин	543/(488)/479/(431)	615/(554)/504/(454)	644/(580)/562/(506)
Номинальный расход воздуха	м ³ /ч	1800/1584/1386/1188	2100/1848/1614/1266	2220/1950/1704/1446
Двигатель вентилятора внутреннего блока		Корпус капленепроницаемого типа PSC		
Способ запуска		(с постоянно включенным разделительным конденсатором)		
Номинальная мощность	Вт	57+57	57+57	57+57
Количество	–	2	2	2
Класс изоляции	–	E	E	E

Контур циркуляции хладагента

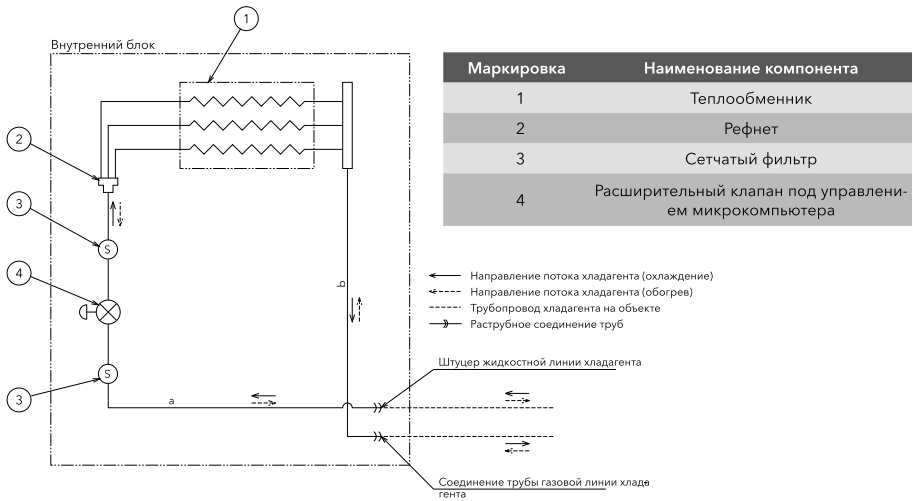

Электрические характеристики Внутренний блок

Модель	Параметры электропитания блока			Допустимое напряжение		Двигатель вентилятора внутреннего блока		
	Напряжение (В)	Фаза	Гц	Максимум	Минимум	Фаза	RNC	IPT
ESVMC2-SF-22	220~ 240 В	1	50	264	198	1	0,17/0,17	0,014/0,014
ESVMC2-SF-28							0,17/0,17	0,014/0,014
ESVMC2-SF-36							0,17/0,17	0,014/0,014
ESVMC2-SF-45							0,27/0,27	0,024/0,024
ESVMC2-SF-56							0,37/0,37	0,034/0,034
ESVMC2-SF-71							0,47/0,47	0,044/0,044
ESVMC2-SF-90							0,67/0,67	0,074/0,074
ESVMC2-SF-112							0,77/0,77	0,084/0,084
ESVMC2-SF-140							0,97/0,97	0,104/0,104
ESVMC2-SF-160							1,07/1,07	0,114/0,114

VOL: номинальное напряжение питания блока (пластинчатого)(В)

IPT: входная мощность (кВт)
Гц: Частота (Гц)

RNC: потребляемый ток (А)

PH: число фаз (ф)

Установки системы управления и безопасности

Модель	ESVMC2-SF-160	
Для цепи управления	A	5
Номинал предохранителя		
Защита от замораживания	Выключение	°C
Термостат	Включение	°C
Дифференциальный термостат		°C
		2

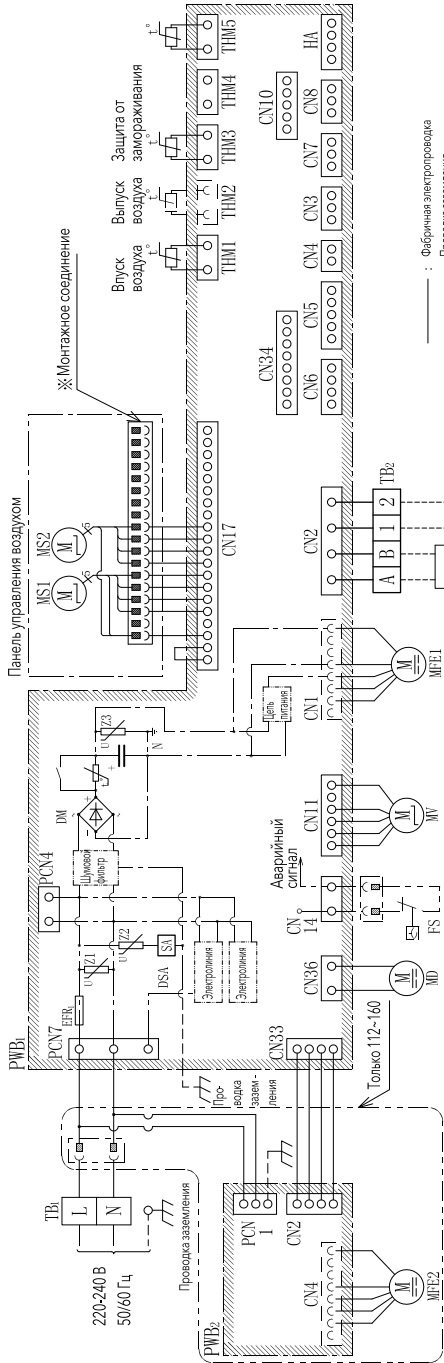

- : Фабричная электропроводка
- - - : Проверка заземления
- : Электропровода, выполняемая на месте монтажа
- : Монтажные соединения
- ☆ : Опциональные узлы и компоненты

- ☆ Переключатель дистанционного управления
- ☆ Беспроводной приемник

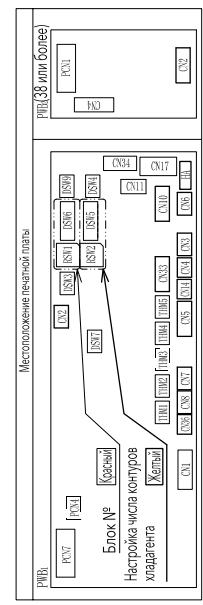
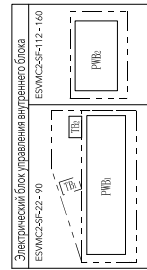

Примечание:

Дополнительная монтажная проводка и дополнительное оборудование должны отвечать местным нормативам.

**Внимание!**

Перед проверкой электрических узлов и компонентов установите выключатель в положение OFF (Выкл.) и отключите устройство от сети электропитания.

Маркировка	Наименование	Примечание
TB _{1,2}	Клеммная колодка	
PBW _{1,2}	Печатная плата	
PCN ₄	Соединитель питания	(Зеленый)
CN ₃	Соединитель входного сигнала	(Белый)
CN ₄	Соединитель входного сигнала	(Зеленый)
CN ₅	Соединитель двигателя	(Белый)
CN ₆	Разъем	(Белый)
CN ₇	Соединитель выходного сигнала	(Зеленый)
CN ₈	Соединитель выходного сигнала	(Чёрный)
CN ₁₀	Соединитель датчика	(Красный)
CN ₃₃	Соединитель печатной платы 2	(Синий)
CN ₃₄	Соединитель панели	(Белый)
HA	Соединитель для дистанционного управления	(Белый)
RSW ₁	Поворотный переключатель	(Красный)
RSW ₁	Поворотный переключатель для настройки контура хладагента №2	(Желтый)
DSW ₃	Двухпозиционный переключатель для настройки кода емкости	
DSW ₄	Двухпозиционный переключатель для настройки режима работы блока	
DSW ₅	Двухпозиционный переключатель холодильных циклов	Желтый
DSW ₆	Двухпозиционный переключатель	Красный
DSW ₇	Двухпозиционный переключатель с возвратом предохранителя исходное состояние	
DSW ₉	Двухпозиционный переключатель	
MV	Расширительный клапан под управлением микрокомпьютера	
MFE _{1,2}	Двигатель внутреннего блока	
MS _{1,2}	Привод для автоматического движения заслонки	
MD	Привод механизма для отвода конденсата	DC (постоянного тока)
FS	Поплавковое реле	
THM ₁₋₅	Термистор	
EF _{6, 31}	Плавкий предохранитель	
Z ₁₋₃	Сопротивление	
DSA	Труба стороны нагнетания	
DM	Диодный модуль	

Опциональные узлы и компоненты для внутреннего блока

Опциональные узлы и компоненты		Тип внутреннего блока
Тип	Модель	2-поточные кассетного типа
Проводной пульт дистанционного управления	ESVM-J01	
	ESVM-M01H	•
Беспроводной пульт дистанционного управления	ESVM-W01	•
Комплект для беспроводного приемника	JS-SF	•
Центральная станция	ESVM-S01H	
	ESVM-J01C	
	HCCS-H128H2C1YM	
	HCCS-H128H2C1NM	
	HCCS-H247R4C1E	
Интерфейс для подключения к системе управления зданием	HCCS-H128H2C2NM	
	HC-A64BNP	
Дренажный насос	HCPC-H2M1C	
	HPS-162#E	
	HPS-132#E	
Долговечный фильтр	HPS-151#E	
	HF-224L-FE	
	HF-280L-FE	
	HF-40L-ZFE	

Принадлежности, входящие в комплект поставки

Примечание

- Перед установкой внутренних блоков снимите воздушную решетку и извлеките из внутренних блоков прилагаемые заводские принадлежности. В противном случае внутренние блоки могут быть повреждены.
- После извлечения принадлежностей установите воздушную решетку обратно и закрепите ее теми же винтами. Рекомендуем установить внутренние блоки на высоте не менее 2,3 м от уровня пола.

- Дополнительные принадлежности в комплекте Проверьте наличие нижеуказанных принадлежностей в упаковке внутренних блоков.

Воздушная панель (опционально)

Внутренний блок	Выбранная панель
22~90	ESVMCP2-1100
112~160	ESVMCP2-1660

Примечание









Если какие-либо из указанных принадлежностей не поступили в комплекте с блоками, свяжитесь с поставщиком.



Внимание!

Проверив наличие принадлежностей, обязательно установите воздушную решетку обратно на блок(и) – иначе возможен серьезный несчастный случай.

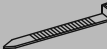
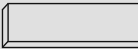
Принадлежности, входящие в комплект поставки

Принадлежность		Кол-во	Назначение
Шайба с изолирующим материалом		4	Для установки блока
Шайба		4	
Дренажный шланг		1	Для присоединения дренажного шланга
Хомут для шланга		1	
Изоляционная накладка (малая)		1	Для присоединения трубопровода хладагента
Изоляционная накладка (большая)		1	
Кабельный зажим (малый)		6	Для фиксации проводки пульта дистанционного управления, датчика жалюзи и изоляции трубопровода
Кабельный зажим (большой)		2	
Упаковочная коробка (большая)		1	Для элементов проводных соединений
Упаковочная коробка (малая)		1	Для элементов дренажных соединений
Кабельный зажим		2	Для силовой и сигнальной проводки

Проверка условий монтажа

- Установите внутренний блок с надлежащим зазором вокруг него для эксплуатации и рабочего пространства обслуживания, как показано ниже.
- На потолке рядом с зоной подключения труб к устройству необходимо предусмотреть дверцу доступа для обслуживания.
- Убедитесь, что потолок достаточно прочен, чтобы выдержать вес внутреннего блока.
- Для корректной установки воздушной решетки поверхность подвесного потолка должна быть ровной.

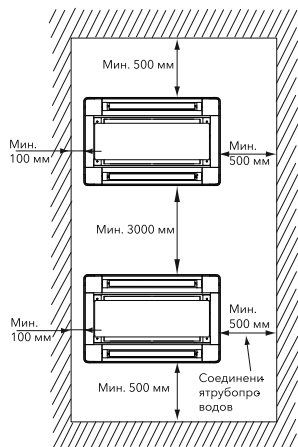
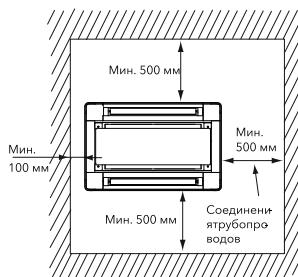

Расстояние от стены

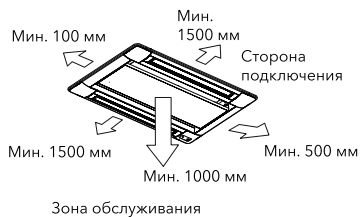

- Выберите место установки, обеспечив:
 - (A) Минимальное свободное пространство
 - (B) Шаг наклона дренажного трубопровода: 1/25-1/100

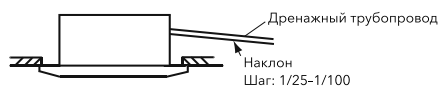

- Продумайте схему распределения воздушного потока и выберите подходящее место для установки внутреннего блока, чтобы обеспечить равномерную температуру воздуха в помещении.
- Не помещайте легковоспламеняющиеся предметы в зону обслуживания внутреннего блока.
- Не допускайте блокирования отверстий, чтобы не препятствовать впуску или выпуску воздуха.
- Не устанавливайте внутренний блок в мастерской или на кухне, где во внутренний блок будут проникать пары масла или масляный туман. Масло будет оседать на поверхности теплообменника, снижая его производительность, и может деформировать и повредить пластиковые детали внутреннего блока.
- Будьте внимательны при установке внутреннего блока в больницах или других учреждениях, где используется электронное оборудование.
 - (A) Не устанавливайте внутренний блок в местах, где есть вероятность излучения электромагнитных волн непосредственно на распределительную коробку, кабель или блок дистанционного управления.

- (В) Устанавливайте внутренний блок и связанные с ним компоненты как можно дальше от устройств, излучающих электромагнитные волны - по крайней мере на расстоянии не менее 3 метров.
- (С) Установите блок дистанционного управления в заранее подготовленный стальной короб. Идущий к нему кабель уложите в стальной кабелепровод. Затем соедините провод заземления с боксом и трубой.
- (D) В местах, где источник питания генерирует вредные помехи, устанавливайте фильтр защиты от помех.
- Во избежание коррозии теплообменников не устанавливайте внутренний блок в местах, где присутствуют пары кислоты или щелочи. Там, где внутренний блок должен использоваться в подобных условиях окружающей среды, рекомендуется использовать блок коррозионно-стойкого типа.



Внимание!

Убедитесь, что значение, полученное в результате следующего вычисления, не превышает 0,3 кг/см³. В противном случае может возникнуть опасная ситуация, если хладагент из наружного блока попадет в помещение, где установлен внутренний блок.

$$\frac{\text{(Общее количество хладагента на один наружный блок)}}{\text{(Объем помещения, в котором установлен внутренний блок)}} \leq 0,3 \text{ кг/м}^3$$

Более подробная информация приведена в руководстве по монтажу наружного блока.

Монтаж

- Отверстие в подвесном потолке и подвесные болты
 - (1) Определите окончательное расположение и направление установки внутреннего блока, обращая особое внимание на пространство для трубопроводов, электропроводки и обслуживания.
 - (2) Вырежьте в подвесном потолке отверстие для внутреннего блока и установите подвесные болты, как показано ниже.

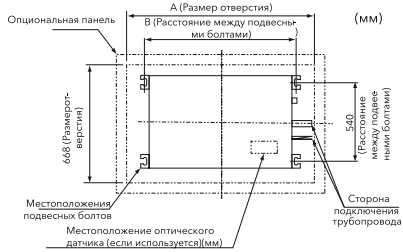

Отверстие в подвесном потолке и подвесные болты

Ед. изм.: мм

Модель	A	B
ESVMC2-SF-22-90	1048	910
ESVMC2-SF-112-160	1608	1470

- (3) Убедитесь, что потолок выровнен по горизонтали, иначе дренажный слив может оказаться невозможным.
- (4) Укрепите открытые участки подвесного потолка.
- (5) Установите подвесные болты, как показано ниже.

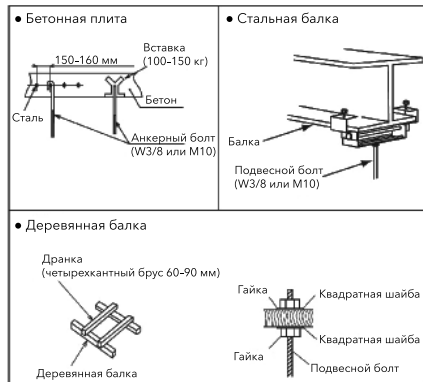

- Установочные размеры для внутреннего блока

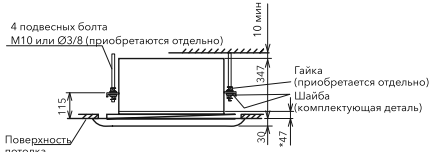

* размер между нижней поверхностью внутреннего блока и поверхностью потолка

Место установки

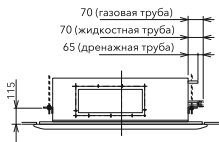
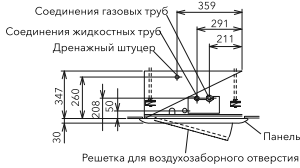

Внутренний блок и воздушная панель

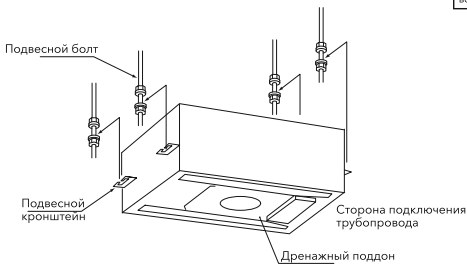

Монтаж внутреннего блока

Монтаж внутренних блоков

- (1) Установите гайки и шайбы на подвесные болты.

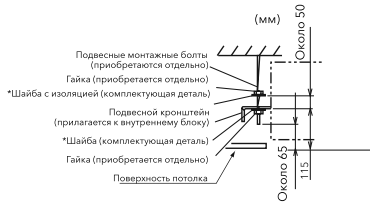

Монтажные гайки и шайбы

- * Установите шайбу так, чтобы поверхность с изоляцией была обращена вниз.

- (2) Поднимите внутренний блок с помощью подъемного устройства. Не прилагайте усилий к дренажному поддону.
- (3) Закрепите внутренний блок, надев шайбы и завернув гайки.

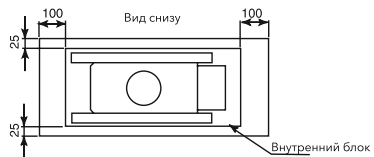
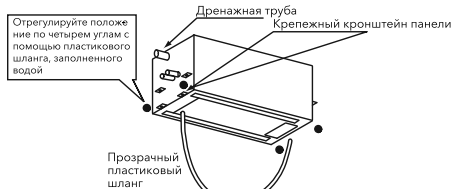

Примечания

Если подвесной потолок уже установлен, завершите все работы по прокладке труб и проводов внутри потолка и только потом приступайте к подвешиванию внутреннего блока.

- Выравнивание внутреннего блока в монтажном отверстии по отношению к подвесному потолку



Внимание!

- С помощью уровня придайте правильную ориентацию дренажному поддону, чтобы избежать неправильной работы сливного механизма. Сторона с дренажной трубой должна быть примерно на 5 мм ниже других.
- Затяните гайки подвесных кронштейнов после завершения регулировки. Нанесите герметик ЛОСПИТЕ* на болты и гайки, чтобы не допустить их ослабления. Если этого не сделать, то сильного шума или вибрации крепления могут ослабнуть, что способно привести к падению внутреннего блока.

Подвесной болт
Герметик ЛОСПИТЕ*: герметизируйте стопорные болты и гайки. Правильно выровняйте внутренний блок с помощью поверочных линеек (поставляются заводом-изготовителем).

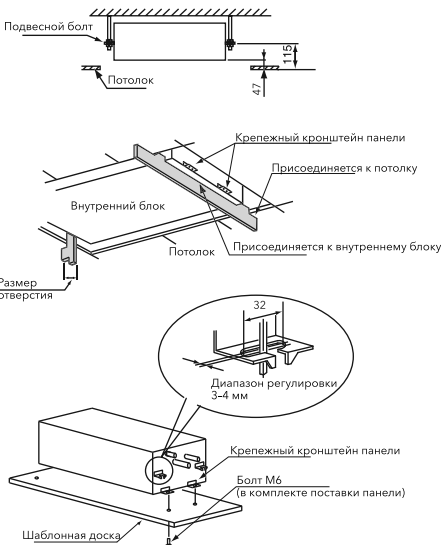

Монтаж труб хладагента



Внимание!

В контуре циркуляции хладагента используйте хладагент R410A. Не заправляйте кислород, ацетилен или другие легковоспламеняющиеся и ядовитые газы в контур циркуляции хладагента при проведении проверки на отсутствие течей или испытания на герметичность. Эти газы чрезвычайно опасны, и их наличие может стать причиной взрыва. Для таких проверок и испытаний рекомендуется использовать азот.

Материалы трубопроводов

- (1) Подготовьте медные трубы от местного поставщика.
- (2) Выберите размеры труб из следующей таблицы.

Модель	Газовая линия	Жидкостная линия
ESVMC2-SF-22-56	Ø12,7 (1/2)※	Ø6,35 (1/4)
ESVMC2-SF-71-160	Ø15,88 (5/8)※	Ø9,53 (3/8)

- (3) Выберите чистые медные трубы. Убедитесь, что внутри нет пыли или влаги. Продуйте внутренние полости труб азотом или сухим воздухом, чтобы удалить пыль и посторонние примеси перед подсоединением труб.

Подсоединение трубопроводов

- (1) Ниже показаны положения подсоединяемых труб (внутренний блок).

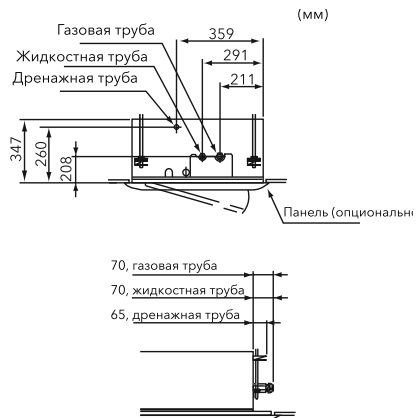

※ **Размер развальцовки**

Выполните развальцовку, как показано ниже.

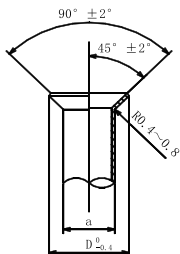

Моменты затяжки конусных гаек

(мм)(дюймы)

Диаметр трубы (a)		Ø12,7 (1/2)	Ø15,88 (5/8)
Диаметр раструбы (D)	R22, R407C	16,2	19,4
	R410A	16,6	19,7

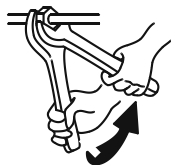

Диаметр трубы	Момент затяжки (Нм)
Ø6,35 мм	20
Ø9,53 мм	40
Ø12,7 мм	60
Ø15,88 мм	80

- (3) После присоединения трубопроводов хладагента теплоизолируйте трубопроводы хладагента доступным на месте теплоизоляционным материалом, как показано ниже

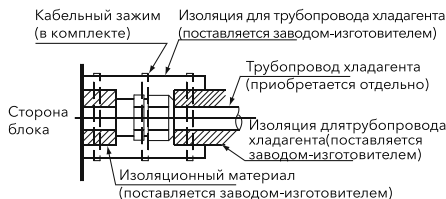

Внимание!

- Вставляя трубу через отверстие, нужно заглушить торец трубы.
- Не раскладываете трубы на полу, не закрыв их торцы заглушками или винило-вой изоляцией.



- (4) Процедуры откачки и заправки хладагента должны выполняться в соответствии с руководством по монтажу и обслуживанию наружного блока.

Дренажный трубопровод

- Не устанавливайте дренажный трубопровод с наклоном или возвышением, так как в этом случае сливаемая вода может стекать обратно во внутренний блок и при остановке работы системы произойдет утечка в помещении.
- Не подсоединяйте дренажный трубопровод ни к каким другим линиям слива воды.
- Если общий дренажный трубопровод соединяется с другими внутренними блоками, точка подсоединения каждого внутреннего блока должна быть выше положения общего трубопровода. Диаметр общего дренажного трубопровода должен быть достаточно большим для размеров и числа подсоединяемых блоков.
- После подсоединения дренажного трубопровода и электропроводки убедитесь, что вода течет плавно, как в описании следующей процедуры.
- Проверка с помощью поплавкового выключателя
 - (A) Включите электропитание.
 - (B) Залейте в дренажный поддон от 1,5 до 2,5 литров воды.
 - (C) Убедитесь, что вода стекает беспрепятственно и утечек нет. Когда вода перестанет вытекать из дренажного трубопровода, залейте в поддон еще полтора-два литра воды.

- (D) Включите питание и нажмите кнопку запуска/останова RUN/STOP.
- (1) Положение соединения дренажного трубопровода указано в разделе ранее.
 - (2) Подготовьте поливинилхлоридную трубу с внешним диаметром 32 мм.
 - (3) Прикрепите трубку к сливному шлангу, используя клейкую ленту и хомут, который входит в комплект. Дренажный трубопровод должен иметь уклон с шагом от 1/25 до 1/100.

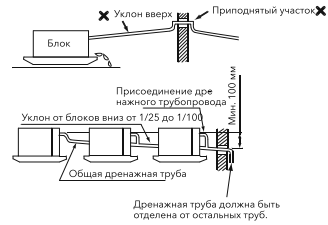

В случае подъема дренажной трубы на выходе сделайте все так, как показано на рисунке выше.

- (4) Изолируйте дренажную трубу после подсоединения дренажного шланга.

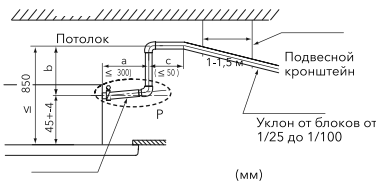

Дренажный шланг (комплектующая деталь)

Общая длина $a + b + c$ должна быть в пределах 950 мм.



Дренажная труба должна быть установлена горизонтально или с уклоном вверх, чтобы предотвратить образование воздушного столба, иначе вода будет вытекать из задней части оборудования, вызывая утечку или аномальный шум при выключении.

- Используйте дренажную трубу и зажим для шланга, входящие в комплект поставки.
- Не прилагайте слишком большое усилие к стыку труб, чтобы его не повредить.
- Не используйте изогнутую или перекрученную трубу – это может привести к утечке.
- Вставьте дренажную трубу, предоставленную производителем, полностью, иначе возможна утечка.

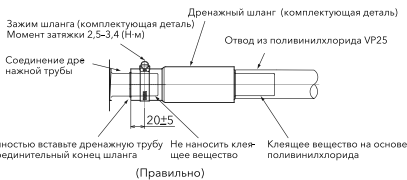

(Правильно) (Неправильно) Труба перекручена и вставлена не полностью

Электропроводка



Внимание!

- Установите главный переключатель питания внутреннего и наружного блоков в положение выключения (OFF) и подождите не менее 3 минут, прежде чем выполнять электромонтажные работы или производить периодическую проверку.
- Следите за тем, чтобы перед инициацией электрических схем или периодической проверкой состояния системы вентиляторы внутреннего и наружного блоков были выключены.
- Защитите провода, дренажные трубки и электрические детали от грызунов и других мелких животных. Если защиты от крыс нет, они могут погрызть незащищенные компоненты, что в самом худшем случае может привести к возгоранию.
- Не допускайте контакта проводов с трубопроводом хладагента, краем металлической пластины и электрическими частями оборудования, иначе провод может быть поврежден или даже вызвать возгорание.

- Должен использоваться прерыватель замыкания на землю (ПЗЗ) с промежуточной скоростью индукции менее 0,1 секунды, иначе возможно поражение электрическим током или возгорание.
- Провода должны быть надежно закреплены, поскольку внешние усилия, прилагаемые к клеммам, могут вызвать их ослабление и, как следствие, возгорание.
- Не используйте клеммную колодку питания, предназначенную для кондиционера, для дополнительного подключения кабелей питания, а используйте распределительную коробку для дополнительного подключения кабеля питания на стороне внутреннего блока и обязательно рассчитайте емкость проводов, иначе слишком низкая емкость может вызвать возгорание.
- Систему нельзя запускать до тех пор, пока все проверки не выполнены должным образом.



Осторожно!

Оберните провода уплотнениями из комплекта поставки, уплотните отверстие для подвода проводки, чтобы избежать попадания конденсата и проникновения насекомых.

- Надежно зафиксируйте провода кабельным зажимом внутри внутреннего блока.
- Закрепите кабель пульта дистанционного управления кабельным зажимом внутри распределительной коробки.
- Закручивайте винты с надлежащим моментом.
M3,5: 1,2 Нм
M6: 2,0-2,4 Н м

Общая проверка

- (1) Электрические компоненты, приобретаемые отдельно (главные переключатели питания, автоматические выключатели, провода, соединители кабелепроводов и клеммы проводов), должны быть правильно выбраны в соответствии с электротехническими характеристиками, указанными в Техническом каталоге I. Компоненты должны соответствовать Национальному электрическому кодексу (NEC) США.
- (2) Убедитесь, что напряжение источника питания остается в пределах $\pm 10\%$ от номинального напряжения.
- (3) Проверьте нагрузочную способность проводов по току.

Если мощность источника питания слишком низкая, система не запустится из-за падения напряжения.

- (4) Убедитесь, что заземляющий провод подключен должным образом.
- (5) Главный выключатель источника питания Установите многополюсный переключатель с разнесением между фазами не менее 3,5 мм.

Подключение электропроводки

На следующей странице показано подключение электропроводки для внутреннего блока. При выполнении промежуточного соединения между внутренним блоком и воздушной панелью нужно сверяться с Руководством по монтажу воздушной панели.

- (1) Подсоедините кабель дополнительного выключателя дистанционного управления или дополнительного удлинительного кабеля к разъемам на печатной плате внутри электрической распределительной коробки через соединительное отверстие в корпусе.
- (2) Подсоедините проводов питания и заземления к соответствующим клеммам в распределительной коробке.
- (3) Подсоедините провода внутреннего и наружного блоков к клеммам распределительной коробки.
- (4) Плотно стяните провода кабельным зажимом.

- **Минимальное сечение провода линии питания на объекте**
См. пункт «Общие инструкции».



ESVMC2-SF-22~90

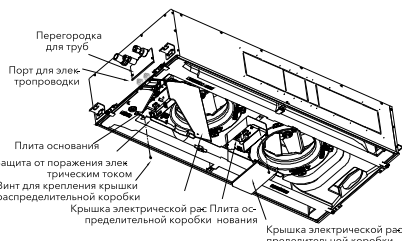

ESVMC2-SF-112~160

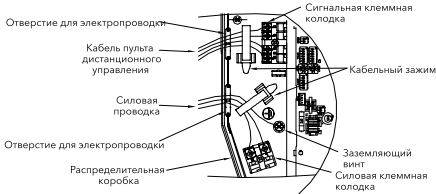
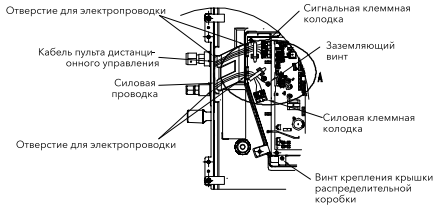

- (a) Отсоедините крышку распределительной коробки, выкрутив один винт (А).
- (b) Выкрутите два винта (В) из распределительной коробки и вытяните коробку.
- (c) Зафиксируйте жгут проводов, идущий от соединительного порта до распределительной коробки, кабельным зажимом, чтобы жгут не мог поцарапаться об край контейнера или другого компонента.
- (d) Прикрепите к проводу связи магнитное кольцо, намотав его на провод тремя кругами и затем зафиксировав его кабельным зажимом из комплекта принадлежностей.
- (e) Подсоединив провода, установите, не оказывая на них давления, распределительную коробку.



Осторожно!

- После подсоединения провода к клеммной колодке обязательно зафиксируйте его кабельным зажимом и проложите в лотке для кабеля, чтобы предотвратить сжатие и возгорание.

Тестовый запуск

Тестовый запуск выполняется в соответствии с руководством по монтажу и обслуживанию наружного блока.



Внимание!

- Не включайте систему, пока все ее необходимые проверки не дадут положительный результат.
 - (А) Убедитесь, что электрическое сопротивление составляет как минимум 1 МОм, путем измерения сопротивления между заземлением и клеммами электрических компонентов. В противном случае не включайте систему до тех пор, пока не будет обнаружена и устранена утечка тока.
 - (В) Убедитесь, что запорные вентили наружного блока полностью открыты, и затем запустите систему.
 - (С) Главный выключатель источника питания должен находиться в положении ВКЛ не менее 12 часов, чтобы компрессорное масло прогрелось нагревателем картера масла.
- Во время работы системы выполните следующие инструкции:
 - (А) Не прикасайтесь руками ни к каким деталям на стороне выхода газа, поскольку камера компрессора и трубы на стороне нагнетания нагреваются до температур свыше 90 °С.
 - (В) НЕ НАЖИМАЙТЕ КНОПКУ ЭЛЕКТРОМАГНИТНОГО ПЕРЕКЛЮЧАТЕЛЯ(Е1). Это может стать причиной несчастного случая с тяжкими последствиями.

Общие инструкции

Минимальные сечения проводов питания на объекте



Внимание!

- Задействуйте ПЗЗ (прерыватель замыкания на землю). Если он не используется, это может привести к поражению электрическим током или возгоранию.
- Пропустите кабели через трубку кабелепровода и полностью закройте ее конец герметизирующими материалами.

Минимальные сечения проводов питания на объекте

Модель	MT	Площадь сечения кабеля питания	Площадь сечения сигнального кабеля
		EN60 335-1 *1	EN60 335-1 *1
22-90	0,9 А	2,5 мм ²	0,75 мм ²
112-160	1,8 А		

Примечания

- 1) При подборе кабелей внешней проводки необходимо соблюдать местные электротехнические нормы и правила.
- 2) Сечения проводов, помеченные как *1 в приведенной выше таблице, выбраны для максимального тока устройства согласно европейскому стандарту EN60335-1. Используйте провода, которые не легче обычных гибких шнуров в полихлорвиниловой оболочке (кодирование H05VV-F).
- 3) Для сигнальной цепи следует использовать экранированный кабель с заземленным экраном.
- 4) При последовательном соединении силовых кабелей необходимо суммировать максимальные токи всех блоков и подобрать подходящее сечение кабеля из приведенной ниже таблицы.

Выбор сечения проводов согласно EN60 335-1

Ток I (А)	Площадь сечения провода (мм ²)
I < 3	2,5
3 < I < 6	2,5
6 < I < 10	2,5
10 < I < 16	4
16 < I < 25	6
25 < I < 32	10
32 < I < 50	16
50 < I < 63	25
63 < I	※1

※1 Если ток превышает 63 А, не используйте последовательное подключение проводов.

2 Настройки двухпозиционных переключателей (А) Положения двухпозиционных переключателей

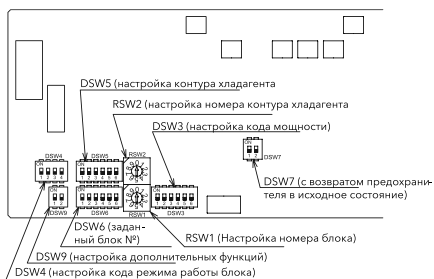

- (В) Печатная плата во внутреннем блоке оснащена 2 поворотными и 5 двухпозиционными переключателями. Перед тестированием блока установите двухпозиционные переключатели в положения, соответствующие дальнейшим инструкциям. Если эти переключатели не настроены на объекте, блок использовать нельзя.

(1) Настройка номера Настройка (RSW1 и DSW6)

Требуется настройка. Задайте номера всех внутренних блоков согласно их последовательному расположению, указанному в приведенной ниже таблице. Нумерация наружных блоков начинается с 0.

Блок № ⁰	DSW6 (разряд десятков)	RSW1 (разряд единиц)	Пример: задан блок № 6 DSW6
		Положение настройки Задайте требуемое значение вставив шлицевую отвертку в канавку	
	Перед отгрузкой с завода-изготовителя DSW6 и RSW1 установлены на «0». Если все подключаемое оборудование соответствует стандартам Hi-NET, можно подключить максимум 64 блока. В случае совместного подключения устройств, часть которых не соответствует стандартам Hi-NET, можно подключить максимум 16 блоков.		Задано положение ВКЛЮЧЕНИЯ контакта № 1 RSW1
			Задан № 6

- (2) Настройка кода режима работы блока (DSW4)
Настройка не требуется.
- (3) Настройка кода мощности (DSW3)
После отгрузки с завода-изготовителя изменять заданную настройку НЕ нужно. Этот переключатель используется для настройки кода мощности, который соответствует мощности внутреннего блока в лошадиных силах.
- (4) Настройка пронумерованных контуров хладагента (RSW2 и DSW5)
Требуется настройка.
Перед отгрузкой с завода-изготовителя все положения установлены на ВКЛ.

Настройка пронумерованных контуров хладагента

DSW5 (разряд десятков)	RSW2 (разряд единиц)	Пример: задан контур № 5 DSW5
	<p>Положение настройки</p>  <p>Задать требуемое значение, оставив щипцовую отвертку в канавку.</p>	
<p>Перед отгрузкой с завода-изготовителя DSW5 и RSW2 установлены на 0. Если все подключаемое оборудование соответствует стандартам H1NET, можно подключить максимум 64 контура. В случае совместного подключения блоков, часть которых не соответствует стандартам H1NET, можно подключить максимум 16 контуров.</p>		
		<p>Все контакты в положении выключения RSW2</p> 

- (5) С возвратом предохранителя в исходное состояние (DSW7)
* Заводская настройка
* В случае подвода высокого напряжения к клеммам 1 и 2 на TB2 предохранитель на печатной плате размыкается. В этом случае сначала подключите проводку к TB2, а затем включите контакт №1



- (6) Опциональная настройка функций (DSW9)
Настройка не требуется
Все положения перед отгрузкой настроены на OFF [Выкл.]
Настройка кода модели ВКЛ.



Примечания

- Символ «■» указывает на положение двухпозиционных переключателей. На рисунках показаны положения переключателей перед отгрузкой.



Осторожно!

Прежде чем изменять положения двухпозиционных переключателей, выключайте питание. Если положения переключателей изменены при включенном питании, заданные таким образом настройки не будут применены.

Настройка автоматически качающихся жалюзи

При нажатии переключателя SWING LOUVER [Качение жалюзи] качающиеся жалюзи начинают работать.

Движущаяся индикация «■» означает, что управление перемещением жалюзи осуществляется автоматически. Если качение жалюзи не требуется, еще раз нажмите переключатель SWING LOUVER. Жалюзи останутся под углом, который отображается направлением индикации «■».

Примечания

1. Между фактическим углом выхода воздуха и его индикацией на жидкокристаллическом дисплее существует время запаздывания.
2. При нажатии переключателя SWING LOUVER [Качение жалюзи] жалюзи останавливаются не сразу. Они совершают как минимум еще одно качение.
3. В случаях, указанных в пункте (А), жалюзи фиксируются автоматически. Однако индикация жалюзи меняется на предыдущую установку.
(А) Угол выхода воздуха фиксируется в горизонтальном положении при запуске режимов обогрева и размораживания и при включении термостата. Жалюзи начинают качаться, если температура воздуха на выходе становится выше примерно 30 °С.
4. При включении размораживания вентилятор прекращает работать.



Осторожно!

Не поворачивайте жалюзи вручную. Это может вызвать повреждение механизма жалюзи.

Чистка фильтра



Осторожно!

Не запускайте систему без воздушного фильтра, который защищает теплообменник внутреннего блока от засорения.

Прежде чем вынимать фильтр, переведите главный выключатель питания в положение выключения. (Иначе может быть активирован предыдущий режим работы.)

Снятие фильтра

После примерно 1200 часов эксплуатации на дисплее пульта дистанционного управления появляется индикация «FILTER» (Фильтр). Следуя приведенным ниже инструкциям, снимите воздушный фильтр.

Шаг 1

Отсоедините декоративную пластину обеими руками, как показано ниже.

Шаг 2

Поверните защелки по краям сетки фильтра так, чтобы они стали параллельны прорези, а затем отсоедините сетку.

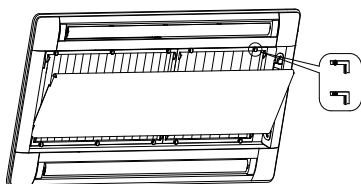
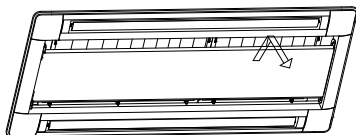

Очистите фильтр

Для чистки воздушного фильтра выполните следующие действия (шаги):

Шаг 1

Удалите грязь с фильтра с помощью пылесоса или струи воды из-под крана. Температура воды не должна превышать 40 °С.

Шаг 2

Стряхнув остатки влаги, оставьте воздушный фильтр сушиться в тени.

Сброс индикации фильтра

После очистки воздушного фильтра нажмите кнопку «RESET». Индикация «FILTER» исчезнет, и будет установлено время следующей очистки фильтра.

Устранение неисправностей



Осторожно!

В случае переполнения дренажного поддона внутреннего блока выключите кондиционер и свяжитесь с сервисным отделом.

Если вы почувствуете запах гари или увидите белый дым, выходящий из блока, выключите главный источник питания и свяжитесь с сервисным отделом.

Если решить проблему не удастся...

Если проблема по-прежнему сохраняется даже после выполнения описанных ниже действий, свяжитесь с сервисным отделом и предоставьте следующую информацию.

- (1) Название модели
- (2) Описание проблемы
- (3) Номер аварийного кода, который выводит-ся на дисплее

Кондиционер не работает

Проверьте, правильно ли установлена температура (SET TEMP).

Недостаточное охлаждение или недостаточный обогрев

- Проверьте воздухопускное и воздуховыпускное отверстия наружного и внутреннего блоков на отсутствие препятствий для воздушного потока.
- Проверьте, не слишком ли много источников тепла в комнате.

- Проверьте, не запылен ли воздушный фильтр.
- Убедитесь, что окна и двери закрыты.
- Убедитесь, что температура наружного воздуха не выходит за пределы рабочего диапазона системы.

Естественные признаки работы, не свидетельствующие о неисправности

- Из внутреннего блока исходит запах
Появление запаха во внутреннем блоке возможно после длительного периода работы кондиционера. Очистите воздушный фильтр и панели или обеспечьте хорошую вентиляцию.
- Шум деформированных узлов и деталей
Во время запуска или остановки системы может быть слышен механический шум. Это связано с тепловой деформацией пластиковых деталей. Фазы инвертированы.
- Пар из теплообменника наружного блока
Во время размораживания лед на поверхности теплообменника наружного блока начинает таять, что приводит к образованию пара.
- Роса на воздушной панели
Если кондиционер долго работает в режиме охлаждения при высокой влажности (более 27 °C/80% отн. вл.), на панели воздушной решетки может появляться роса.
- Шум перетекания хладагента
Во время запуска или остановки системы может быть слышен шум, издаваемый потоком хладагента.

Примечания

Главный выключатель всегда должен оставаться включенным (кроме тех случаев, когда вы в течение длительного времени не пользуетесь кондиционером), так как нагреватель масла должен поддерживать нужную температуру масла после остановки компрессора.

Транспортировка и хранение

Блоки в упаковке изготовителя могут транспортироваться всеми видами крытого транспорта в соответствии с правилами перевозки грузов, действующими на данном виде транспорта.

При транспортировании должны быть исключены любые возможные удары и перемещения упаковок с блоками внутри транспортного средства.

Транспортирование и штабелирование производить в соответствии с манипуляционными знаками, указанными на упаковке.

Блоки должны храниться в упаковке изготовителя.

Сертификация

Товар сертифицирован на территории Таможенного союза.

Товар соответствует требованиям:

ТР ТС 004/2011 "О безопасности низковольтного оборудования"

ТР ТС 010/2011 "О безопасности машин и оборудования"

ТР ТС 020/2011 "Электромагнитная совместимость технических средств"

Импортер и уполномоченное изготовителем лицо:

ООО «Р-Климат» Россия, 119049,

г. Москва, ул. Якиманка Б., д. 35, стр. 1,

эт. 3, пом 1, ком. 4.

Тел./Факс: +7 (495) 777-19-67,

e-mail: info@rusklimat.ru.

Изготовитель оставляет за собой право на внесение изменений в конструкцию и характеристики прибора.

Electrolux is a registered trademark used under license from AB Electrolux (publ).

Электролюкс – зарегистрированная торговая марка, используемая в соответствии с лицензией Electrolux AB (публ.).

Сделано в Китае.

Условия гарантии

о здравляем Вас с приобретением техники отличного качества! Настоящий документ не ограничивает определенные законом права потребителей, но дополняет и уточняет оговоренные законом обязательства, предполагающие соглашение сторон либо договор.

Настоящая гарантия действительна только на территории РФ и только на изделия, купленные на территории РФ. Гарантия распространяется только на дефекты производственного характера (дефекты материала, изготовления или сборки изделия). Настоящая гарантия включает в себя выполнение уполномоченным сервисным центром ремонтных работ и замену дефектных деталей или изделия в сервисном центре или у Покупателя (по усмотрению сервисного центра).

Гарантийные работы выполняются уполномоченной производителем организацией.

Правильное заполнение гарантийного талона

Внимательно ознакомьтесь с гарантийным талоном. Он должен быть полностью и правильно заполнен, а также имевшими организацию Продавца с отметкой о дате продажи. При первом запуске в эксплуатацию, организация произведшая его, должна поставить свой штамп с отметкой о дате запуска.

Запрещается вносить в Гарантийный талон какие-либо изменения, а также стирать или переписывать какие-либо указанные в нем данные.

Внешний вид и комплектность изделия

Тщательно проверьте внешний вид изделия и его комплектность, все претензии по внешнему виду и комплектности изделия предъявляйте Продавцу при покупке изделия.

Общие правила установки

(подключении) изделия

Установка и/или подключение изделий допускается исключительно специалистами специализированных организаций, имеющими лицензии, установленные российским законодательством на данный вид работ.

Дополнительную информацию по продукту вы можете получить у Продавца или по нашей информационной линии в г. Москве:

Тел.: 8-800-500-07-75

(По России звонок бесплатный, круглосуточно 24/7/365).

E-mail: customer@home-comfort.ru

Адрес в интернете: www.home-comfort.com

Производитель оставляет за собой право вносить изменения в конструкцию, комплектацию или технологию изготовления изделия, с целью улучшения его технологических характеристик. Такие изменения вносятся в изделие без предварительного уведомления Покупателей и не влекут за собой обязательств по изменению и/или улучшению ранее выпущенных изделий.

Убедительно просим Вас во избежание недоразумений до установки и/или эксплуатации изделия внимательно изучить его инструкцию по эксплуатации.

Запрещается вносить в Гарантийный талон какие-либо изменения, а так же стирать или переписывать какие-либо указанные в нем данные.

Срок действия гарантии

Настоящая гарантия имеет силу только в случае, если Гарантийный талон полностью, правильно и разборчиво заполнен и в нем указаны: модель изделия, его серийный номер, наименование и адрес Продавца, дата продажи, а также имеется подпись и штамп Продавца.

Условием предоставления дополнительного сервисного обслуживания является обязательное проведение ежегодного технического обслуживания водонагревателя, специалистом авторизованного сервисного центра с занесением информации в соответствующую графу гарантийного талона, с момента начала эксплуатации.

При отсутствии соответствующих документов гарантийный срок исчисляется с момента изготовления оборудования. Дата изготовления определяется по серийному номеру на заводской табличке. Гарантия на оборудование – 3 года.

Действительность гарантии

Настоящая гарантия включает в себя выполнение уполномоченным сервисным центром ремонтных работ и замену дефектных деталей изделия в в срок не более 45 (сорока пяти) дней. Настоящая гарантия не дает права на возмещение и покрытие ущерба, происшедшего в результате переезда и регулировки изделия, без предварительного письменного согласия изготовителя, с целью приведения его в соответствие с национальными или местными техническими стандартами и нормами безопасности. Также обращаем внимание Покупателя на то, что в соответствии с Жилищным Кодексом РФ Покупатель обязан согласовать монтаж купленного оборудования с эксплуатирующей организацией и компетентными органами исполнительной власти субъекта Российской Федерации. Продавец и Изготовитель не несут ответственность за любые неблагоприятные последствия, связанные с использованием Покупателем купленного изделия надлежащего качества без утвержденного плана монтажа и разрешения вышеуказанных организаций.

Настоящая гарантия не распространяется на:

Монтажные работы, а так же регламентные работы при плановых технических обслуживаниях, включая диагностические и регулировочные работы, а также расходные материалы.
Любые адаптации и изменения изделия, а т.ч. с целью усовершенствования и расширения сферы его применения, которая указана в Инструкции по эксплуатации изделия, без предварительного письменного согласия изготовителя.
Нормальный износ любых других деталей, естественное старение лакокрасочного покрытия, резиновых элементов (прокладки и уплотнения) и других сменных и биоразлагающихся деталей и узлов имеющих свой ограниченный срок службы, а так же на затраты связанные с воздействием выпадающих из нагреваемой воды солей (накипи).
Слабые посторонние звуки, шум, вибрация, которые не влияют на характеристики и работоспособность изделия или его элементов.
Ущерб в результате неполного или несоответствующего обслуживания (например, не выполнение ежегодного технического обслуживания).

Настоящая гарантия не предоставляется в случаях:

Если будет полностью/частично изменен, стерт, удален или будет неразборчив серийный номер изделия;
Использование изделия не по его прямому назначению, не в соответствии с его Инструкцией по эксплуатации, в том числе, эксплуатации изделия с перегрузкой или совместно со вспомогательным оборудованием, не рекомендуемым Продавцом (изготовителем);
Наличия на изделии механических повреждений (сколов, трещин, и т.д.), воздействий на изделие чрезмерной силы, химически агрессивных веществ, высоких температур, повышенной влажности/запыленности, концентрированных паров, если что-либо из перечисленного стало причиной несправности изделия;
Ремонта/наладки/инсталляции/адаптации/пуска в эксплуатацию изделия не уполномоченными на то организациями/лицами;
Стихийных бедствий (пожар, наводнение и т.д.) и других причин находящихся вне контроля Продавца (изготовителя) и Покупателя, которые причинили вред изделию;
Неправильного подключения изделия к водопроводной сети, а также несправности (не соответствия рабочим параметрам и безопасности) водопроводной сети и прочих внешних сетей;
Неправильного хранения изделия;

Покупатель-потребитель предупрежден о том, что в соответствии с п. 11 "Переняв неперодовольственных товаров надлежащего качества, не подлежащих возврату или обмену на аналогичный товар другого размера, формы, габарита, фасона, расцветки или комплектации" Пост.Правительства РФ от 19.01.1998. №55 он не вправе требовать обмена купленного изделия в порядке ст. 25 Закона "О защите прав потребителей" и ст. 502 ГК РФ.

С момента подписания Покупателем Гарантийного талона считается, что:

Вся необходимая информация о купленном изделии и его потребительских свойствах в соответствии со ст. 10 Закона "О защите прав потребителей" предоставлена Покупателю в полном объеме;
Покупатель получил Инструкцию по эксплуатации на русском языке;
Покупатель ознакомлен и согласен с условиями гарантийного обслуживания, особенностями монтажа и эксплуатации купленного изделия;
Покупатель претензий к внешнему виду, комплектности купленного изделия не имеет.

Подпись Покупателя:

Дата:

ТАЛОН НА ГАРАНТИЙНОЕ ОБСЛУЖИВАНИЕ



Electrolux

Заполняется при продаже

Модель / Модель:

Серийный номер / Серійний номер:

Наименование и адрес продавца

Телефон

Дата продажи

Ф.И.О и подпись продавца

Штамп продавца

Заполняется при монтаже и пуске в эксплуатацию

Дата монтажа

Дата пуска в эксплуатацию

Наименование и адрес организации

Телефон

Ф.И.О и подпись технического специалиста

Штамп организации

Заполняется при проведении технического обслуживания

ИЗЫМАЕТСЯ МАСТЕРОМ ПРИ ОБСЛУЖИВАНИИ/ВИЛУЧАЕТСЯ МАЙСТРОМ ПРИ
ОБСЛУГОВАВАННІ

**ТАЛОН НА ГАРАНТИЙНОЕ ОБСЛУЖИВАНИЕ/
ТАЛОН НА ГАРАНТИЙНЕ ОБСЛУГОВАВАННЯ**



Electrolux

Модель/ Модель:
Серийный номер/ Серийний номер:
Дата покупки/Дата покупки:

Штамп продавца/ Штамп продавця

Дата монтажа и пуска в эксплуатацию/ Дата пуску в експлуатацію:

.....
Штамп организации, производившей пуск в эксплуатацию/

Штамп організації, що робила пуск в експлуатацію

ИЗЫМАЕТСЯ МАСТЕРОМ ПРИ ОБСЛУЖИВАНИИ/ВИЛУЧАЕТСЯ МАЙСТРОМ ПРИ
ОБСЛУГОВАВАННІ

**ТАЛОН НА ГАРАНТИЙНОЕ ОБСЛУЖИВАНИЕ/
ТАЛОН НА ГАРАНТИЙНЕ ОБСЛУГОВАВАННЯ**



Electrolux

Модель/ Модель:
Серийный номер/ Серийний номер:
Дата покупки/Дата покупки:

Штамп продавца/ Штамп продавця

Дата монтажа и пуска в эксплуатацию/ Дата пуску в експлуатацію:

.....
Штамп организации, производившей пуск в эксплуатацию/

Штамп організації, що робила пуск в експлуатацію

ИЗЫМАЕТСЯ МАСТЕРОМ ПРИ ОБСЛУЖИВАНИИ/ВИЛУЧАЕТСЯ МАЙСТРОМ ПРИ
ОБСЛУГОВАВАННІ

**ТАЛОН НА ГАРАНТИЙНОЕ ОБСЛУЖИВАНИЕ/
ТАЛОН НА ГАРАНТИЙНЕ ОБСЛУГОВАВАННЯ**



Electrolux

Модель/ Модель:
Серийный номер/ Серийний номер:
Дата покупки/Дата покупки:

Штамп продавца/ Штамп продавця

Дата монтажа и пуска в эксплуатацию/ Дата пуску в експлуатацію:

.....
Штамп организации, производившей пуск в эксплуатацию/

Штамп організації, що робила пуск в експлуатацію

ИЗЫМАЕТСЯ МАСТЕРОМ ПРИ ОБСЛУЖИВАНИИ/ВИЛУЧАЕТСЯ МАЙСТРОМ ПРИ
ОБСЛУГОВАВАННІ

**ТАЛОН НА ГАРАНТИЙНОЕ ОБСЛУЖИВАНИЕ/
ТАЛОН НА ГАРАНТИЙНЕ ОБСЛУГОВАВАННЯ**



Electrolux

Модель/ Модель:
Серийный номер/ Серийний номер:
Дата покупки/Дата покупки:

Штамп продавца/ Штамп продавця

Дата монтажа и пуска в эксплуатацию/ Дата пуску в експлуатацію:

.....
Штамп организации, производившей пуск в эксплуатацию/

Штамп організації, що робила пуск в експлуатацію

Ф.И.О. покупателя/ П.І.Б. покуця.....

Адрес/Адреса:.....

Телефон/ Телефон:.....

Код заказа:.....

Дата ремонта/ Код замовлення:.....

Сервис-центр/Сервіс-центр:.....

Мастер/Майстер:.....

Ф.И.О. покупателя/ П.І.Б. покуця.....

Адрес/Адреса:.....

Телефон/ Телефон:.....

Код заказа:.....

Дата ремонта/ Код замовлення:.....

Сервис-центр/Сервіс-центр:.....

Мастер/Майстер:.....

Ф.И.О. покупателя/ П.І.Б. покуця.....

Адрес/Адреса:.....

Телефон/ Телефон:.....

Код заказа:.....

Дата ремонта/ Код замовлення:.....

Сервис-центр/Сервіс-центр:.....

Мастер/Майстер:.....

Ф.И.О. покупателя/ П.І.Б. покуця.....

Адрес/Адреса:.....

Телефон/ Телефон:.....

Код заказа:.....

Дата ремонта/ Код замовлення:.....

Сервис-центр/Сервіс-центр:.....

Мастер/Майстер:.....



Электролюкс – зарегистрированная торговая марка, используемая в соответствии с лицензией Electrolux AB (публ.).
Electrolux is a registered trademark used under license from AB Electrolux (publ).

В тексте и цифровых обозначениях инструкции могут быть допущены технические ошибки и опечатки. Изменения технических характеристик и ассортимента могут быть произведены без предварительного уведомления.

CE EAC IPX0

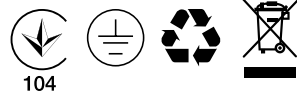

104