

BIAWAR[®]www.biawar.ru
www.grovoid.ru**BIAWAR**[®]

Уважаемые покупатели! В случае возникновения вопросов или проблем, связанных с продукцией BIAWAR и её сервисным обслуживанием, просим вас обращаться в представительства производителя в вашем регионе, либо по электронной почте: service@biawar.ru

Мы сможем помочь вам квалифицированно и в кратчайшие сроки.
Телефон центральной сервисной службы: +7 (495) 710 7172

ВОДОНАГРЕВАТЕЛЬ электрический тип: проточный

OSKAR

РУКОВОДСТВО ПО ЭКСПЛУАТАЦИИ

ПРОЧИТЕ ВНИМАТЕЛЬНО ПЕРЕД
ИСПОЛЬЗОВАНИЕМ

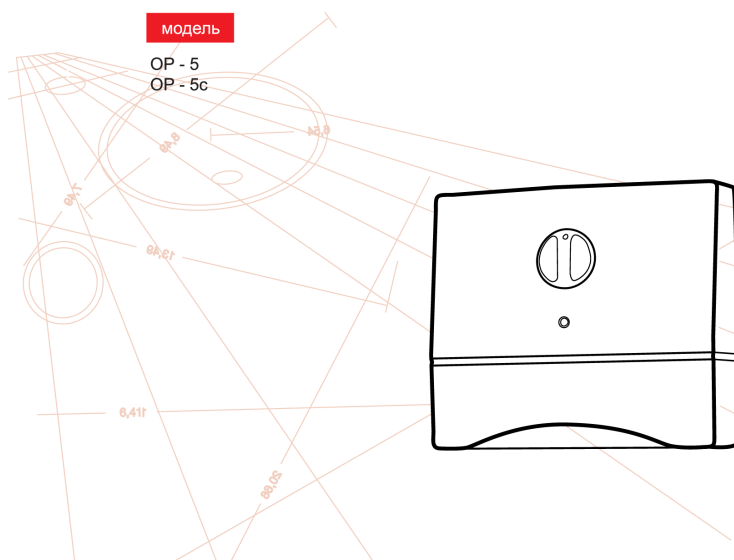

УВАЖАЕМЫЙ ПОКУПАТЕЛЬ

Благодарим за доверие и удачный выбор в приобретении нагревателя нашей фирмы. Нагреватель быстро подогреет воду для санитарных нужд. Может быть установлен там, где есть возможность подключения к водо- и электропроводке (требуется однофазное электропитание 220В). Нагреватель удобен в установке и экономичен в связи с минимальными потерями электроэнергии и небольшим, но эффективным расходом воды.

Безопасность использования обеспечивают соответствующие элементы, контролирующие работу устройства.

Просим внимательно ознакомиться с руководством по эксплуатации до монтажа и начала эксплуатации нагревателя. В случае повреждения из-за несоблюдения правил, указанных в руководстве по эксплуатации, производитель отказывается от гарантийных обязательств.

УСТАНОВКА

Нагреватель должен быть установлен только квалифицированными специалистами, владеющими разрешением на ведение электромонтажных и сантехнических работ.

Нагреватель можно устанавливать в любом месте при условии, что температура помещения не будет ниже 0°C.

Подключение воды.

Нагреватель следует подключать к водопроводной сети с давлением воды от 0,06 до 0,6 МПа. Минимальный резистанс воды 1300 Омсм. Нагреватель можно снабжать водой из резервуара, уровень воды, в котором должен быть не менее чем на 6 метров выше уровня нагревателя.

Подключение электроэнергии.

Нагреватель должен быть подключён к электрической сети с напряжением 220В переменного тока при минимальном сечении провода 3X2,5 мм²(медь) с автоматическим выключателем 25А.

Следует помнить об увеличении сечения провода, если он расположен в термоизолированной или нагреваемой стене. Нагреватель должен быть подключён к электропроводке постоянно (без использования штепселей и розеток).

ВНИМАНИЕ:

Нагреватель необходимо оборудовать эффективной предохранительной (заземляющей) цепью. Защитный зажим нагревателя подключить к предохранительной цепи, а правильность соединения должна быть проверена.

ПРАВИЛА ПОЛЬЗОВАНИЯ

- следует подвести воду и включить электрическое питание;
- при проточке воды следует подождать 10-20 секунд для стабилизации температуры;
- сигнализационная лампочка спереди нагревателя показывает, когда работает нагревательный элемент;
- для выключения нагревателя закрыть проток воды;
- для регулировки температуры нагрева пользуйтесь переключателем режимов работы (рис. 1 поз. 2). В положении "0" нагрев не происходит. В положении "I" — слабый нагрев. В положении "II" — максимальный нагрев.

КОНСТРУКЦИЯ НАГРЕВАТЕЛЯ (Рис. 1)

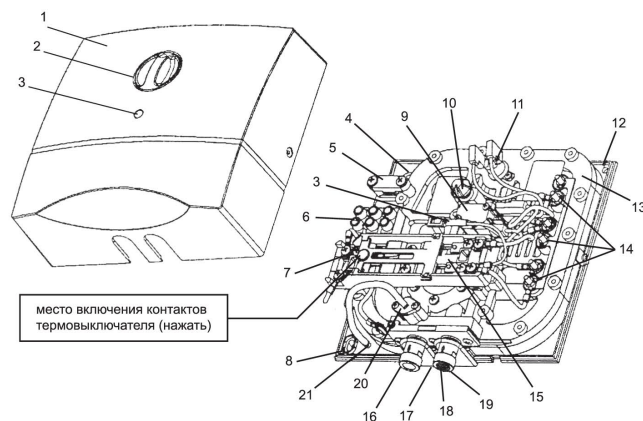

1. корпус;
2. ручка переключателя мощности;
3. сигнализационная лампочка;
4. отверстие для введения кабеля;
5. оттяжка;
6. присоединитель;
7. термовыключатель;
8. отверстие для крепежа;
9. микровыключатели;
10. переключатель;
11. ограничитель температуры;
12. отверстие для крепежа;
13. плиты задней стенки;
14. подключение нагревательных элементов;
15. проточный выключатель;
16. выход тёплой воды;
17. вход холодной воды;
18. ситечко;
19. обратный клапан;
20. выпускной клапан;
21. выпускное отверстие.

РАБОТА НАГРЕВАТЕЛЯ

Конструкция нагревателя показана на рисунке 1.

Вода нагревается во время протекания через нагреватель. Требуемую температуру воды получаем путём регулировки интенсивности протока. Температура воды в сети может значительно колебаться в течении года (с 3°C до 20°C). Для получения оптимальной температуры (около 43°C) зимой проток воды будет меньше чем летом. На рис.2 показана зависимость температуры воды от расхода воды.



рисунок 2

Нагреватель оснащён следующими контрольно-управляющими устройствами:

- нагревательный элемент включается только при оптимальном протоке воды. Это производится автоматически с помощью датчика протока. Если проток воды понизится чрезмерно, датчик протока сработает и отключит питание
- ограничитель температуры выключит питание, если температура чрезмерно повысится. Тогда в нагревателе гаснет сигнализационная лампочка. Питание включится автоматически, когда температура понизится.

ВНИМАНИЕ:

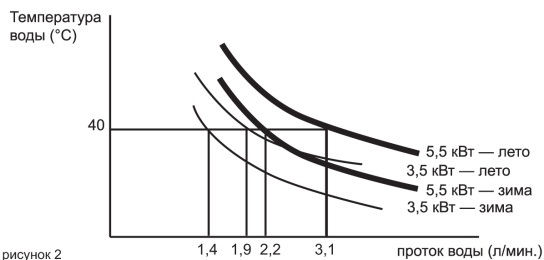
Не включать нагреватель, если существует подозрение, что вода в нём замёрзла.

ИНФОРМАЦИЯ ДЛЯ УСТАНОВЩИКА

Практические замечания

Рекомендуется:

- тщательно ознакомиться с руководством по эксплуатации до проведения установочных работ;
- убедиться, обеспечена ли электросеть соответственной защитной цепью;
- до установки нагревателя прополоскать водой водопроводные трубы.

Следует помнить:

- не тянуть за электропровода внутри нагревателя;
- не снимать корпус при включённом электропитании;
- не подключать электропитание через розетку и штепсель;
- не монтировать никакой другой арматуры, кроме рекомендуемой производителем.

ВНИМАНИЕ:

НАГРЕВАТЕЛЬ ДОЛЖЕН БЫТЬ "ЗАЗЕМЛЁН" ИЛИ "ЗАНУЛЕН".

УСТАНОВКА НАГРЕВАТЕЛЯ

1. Расположение нагревателя:
 - на рисунке 3 показаны возможные варианты размещения нагревателя.
2. Подготовка:
 - снять корпус нагревателя, отвинчивая крепёжные винты;
 - определить места для введения кабеля. Если надо — устранить ножом тонкую стенку в надлежащем месте;
 - определить место монтажа нагревателя.
3. Подсоединение к водопроводу:
 - нагреватель следует подключать к водопроводу с давлением воды от 0,06 до 0,6 МПа. Минимальный резистанс воды 1300 Ом. Нагреватель можно снабжать водой из резервуара, находящегося свыше 6 метров над ним;
 - рекомендуется встроить на подключении отсечной клапан;
 - к установочной трубе подключить смеситель соблюдая размер "31" (рис.5);
 - вариант, работающий под давлением (ОСКАР 5С) подключить прямо в водопроводу;
 - смонтировать смеситель на нагревателе (для модели ОСКАР 5);
 - прикрепить нагреватель к стене с помощью винтов со штифтами.
4. Подключение к электропроводке:
 - нагреватель должен быть подключён к электрической сети с напряжением 220В переменного тока с минимальным сечением провода 3X2,5 мм²(медь) с предохранителем 25А и максимальной длине 17 метров. Следует помнить об увеличении сечения провода, если он расположен в термоизолированной или нагревающейся стене.

- нагреватель должен быть подключён к электропроводке постоянно.
- рекомендуется встроить при подключении двухполюсный выключатель (25А), с помощью которого возможно быстро и надёжно отключить нагреватель от электросети.
- электрическая схема нагревателя – рисунок 4.
- нагреватель необходимо оборудовать эффективной предохранительной цепью. Защитный зажим нагревателя подключить к предохранительной цепи.

5. Монтаж:

- ввести кабель в нагреватель;
- закрепить провода в соединителе, провода должны быть надёжно закреплены. Кабель следует жёстко закрепить оттяжкой;
- проверить, закрыты ли контакты термовыключателя (рис. 1, поз. 7). Если контакты открыты, их надо закрыть, нажимая термовыключатель изолированным инструментом в место, показанное на рисунке 1.
- подвести воду и проверить плотность соединений, если понадобится — подтянуть гайки;
- надеть корпус и закрутить винты;
- включить напряжение и проверить работу нагревателя.

ПОМЕЩЕНИЕ НАГРЕВАТЕЛЯ (Рис. 3) — только ОСКАР 5 со смесителем

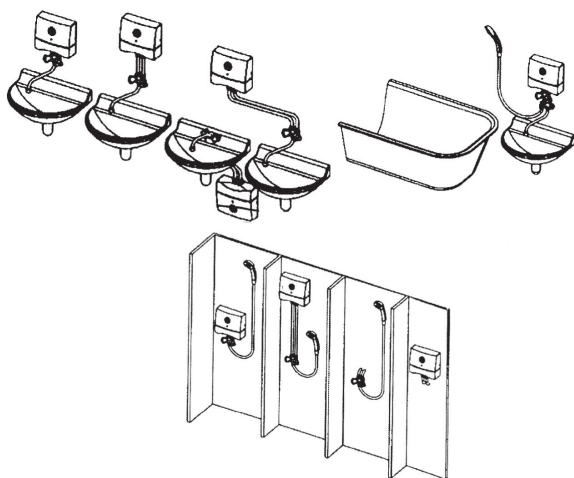

ПОМЕЩЕНИЕ НАГРЕВАТЕЛЯ (Рис. 3) — только ОСКАР 5С отдельно

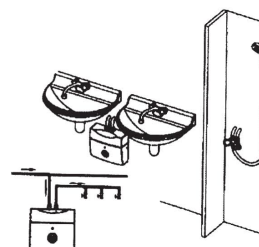

ЭЛЕКТРИЧЕСКАЯ ПРИНЦИПАЛЬНАЯ СХЕМА (Рис. 4)

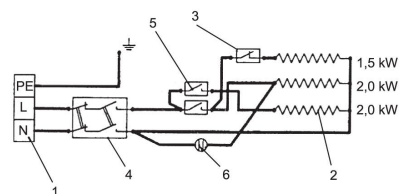

1. присоединитель; 2. ТЭНы; 3. ограничитель температуры; 4. датчик протока и термовыключатель; 5. микровыключатели; 6. сигнализационная лампочка.

ВНИМАНИЕ:

Не монтировать нагреватель без обратного клапана

ПОДКЛЮЧЕНИЕ СМЕСИТЕЛЯ (Рис. 5)

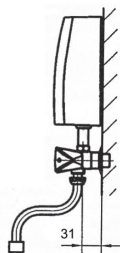

РАЗМЕРЫ НАГРЕВАТЕЛЯ (Рис. 6)

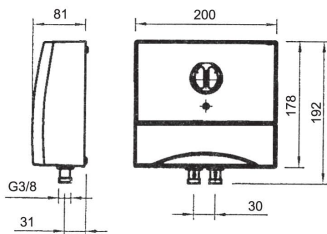

МОНТАЖ ОБРАТНОГО КЛАПАНА (Рис. 7)

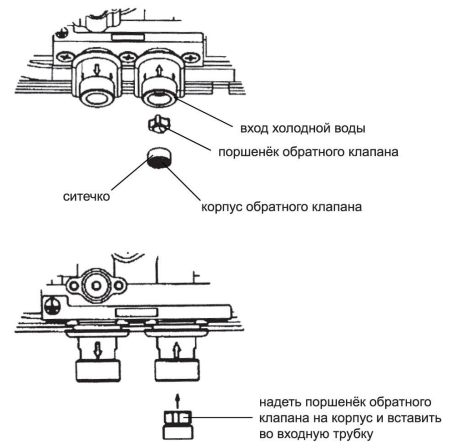

РЕКОМЕНДАЦИИ : если нагреватель работает неправильно, следует:

Вода слишком горячая	<ul style="list-style-type: none"> - увеличить проток воды; - очистить отверстия смесителя; - переключить режим работы в позицию "I"
Вода слишком холодная	<ul style="list-style-type: none"> - проверить питание (горит ли лампочка); - уменьшить проток воды; - переключить режим работы в позицию "II"
Вода долго греется	<ul style="list-style-type: none"> - ограничитель температуры действует после предыдущего нагрева; - переключить режим работы в позицию "II"

Если выше указанные действия не устранили неисправность, следует обратиться в гарантийную мастерскую, адрес которой необходимо получить у продавца.

НОМИНАЛЬНЫЕ ДАННЫЕ

	OP-5	OP-5c	
напряжение	220 / 50		В~ / Гц
макс. мощность	5,5		кВт
ступени мощности	3,5 или 5,5		кВт
номинальный ток	25		А
номинальное давление	0,6		МПа
рабочее давление	0,06 - 0,6		МПа
степень защиты	IP35		
вес	1,3		кг.
размеры	200x192x81		мм

ДЛЯ ЗАМЕТОК

ОЧИСТКА И КОНСЕРВАЦИЯ

В результате использования, в отверстиях душа и распылителя может накапливаться накипь. Это понижает эффективность, вызывает плохое разбрызгивание воды и повышение давления в нагревателе — для очистки использовать бытовые химические средства и жёсткую щётку.

Очищать надо также обратный клапан и ситечко на входе холодной воды. На Рис.7 показаны элементы обратного клапана и его монтаж.

Чтобы спустить воду из нагревателя необходимо вынуть обратный клапан.

КОМПЛЕКТАЦИЯ:

В состав комплекта входят:

- нагреватель 1 шт.
- прокладка 1 шт.
- прокладка с ситечком 1 шт.
- рукоятка 1 шт.
- винты с распорными штифтами 4 шт.
- руководство по эксплуатации 1 шт.