



Серия  
**Menta**



РУКОВОДСТВО ПО ЭКСПЛУАТАЦИИ

Электрический полотенцесушитель

Модель

Menta



Накопительные  
водонагреватели



Комбинированные  
(косвенные)  
водонагреватели



Проточные  
водонагреватели



Газовые колонки



Газовые котлы



Электрические котлы  
и комнатные  
термостаты



Электрические  
конвекторы



Тепловентиляторы



Воздухоочистители

 **Перед первым использованием полотенцесушителя внимательно прочитайте настоящее руководство по эксплуатации и обратите особое внимание на пункты, обозначенные символом «ВНИМАНИЕ!»**

## **УВАЖАЕМЫЙ ПОКУПАТЕЛЬ!**

Поздравляем с приобретением электрического полотенцесушителя THERMEX Menta. Электрические полотенцесушители THERMEX – это современное оборудование, которое отличается высокой эффективностью и комфортом эксплуатации.

Настоящее руководство распространяется на электрические полотенцесушители THERMEX Menta (далее по тексту полотенцесушитель, прибор, устройство). Полное наименование приобретенного Вами прибора указано в идентификационной табличке на корпусе прибора, а также на индивидуальной коробке.

Благодарим Вас за приобретение электрического полотенцесушителя. При покупке изделия проверьте его на отсутствие механических повреждений, наличие полной комплектности, а также наличие и правильность оформления гарантийного талона.

 **Несоблюдение инструкций может привести к травме или повреждению оборудования. В случае возникновения сложностей или вопросов, связанных с эксплуатацией полотенцесушителя, обращайтесь в сервисный центр. При правильном обращении прибор будет надежно служить вам долгое время. Внимательно прочитайте руководство пользователя перед использованием прибора.**

## **КОМПЛЕКТАЦИЯ**

- 1 — полотенцесушитель;
- 2 — инструкция по монтажу и эксплуатации;

## ОПИСАНИЕ ТОВАРА

Электрический полотенцесушитель – устройство, предназначенное для использования в ванных комнатах. Его назначение – сушка полотенец, обогрев и сушка ванной комнаты. Возможно применение полотенцесушителя в других бытовых помещениях.



Рисунок 1. Внешний вид прибора

## ТЕХНИЧЕСКИЕ ХАРАКТЕРИСТИКИ

Модель	Thermex Menta
Артикул	<b>801 012</b>
Материал корпуса	Сталь
Параметры сети, В/Гц	230/50
Мощность, Вт	300
Нагревательный элемент	нагревательная трубка
Диапазон температуры, °С	0 - +125
Рекомендуемая площадь помещения, м <sup>2</sup>	5
Управление	Электронное
Дисплей	+
Защита от перегрева	+
Габариты, мм	500 x 50 x 555
Класс защиты	IP24
Вес нетто/брутто, кг	5,87/ 7,15

## МЕРЫ БЕЗОПАСНОСТИ

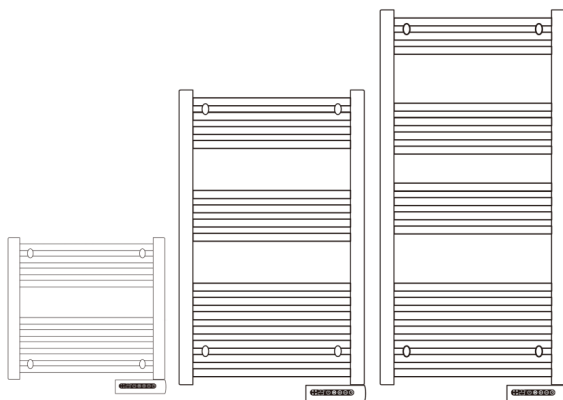
**⚠ ВНИМАНИЕ!** Во время эксплуатации устройства некоторые части изделия могут сильно нагреваться, не рекомендуется прикасаться к ним во избежание случайных ожогов. Во время эксплуатации необходимо контролировать работу прибора, если рядом находятся дети или люди с ограниченными физическими, осязательными или психическими способностями, а также лица, не умеющими пользоваться прибором, за исключением случаев, когда это происходит под наблюдением или согласно инструкциям от лиц, отвечающих за безопасность устройства.

Во время эксплуатации устройства необходимо соблюдать следующие меры предосторожности:

- Запрещено использовать полотенцесушитель с поврежденным шнуром питания, в случае повреждения шнура питания необходимо обратиться в сервисный центр.
- Прибор не должен располагаться непосредственно под розеткой.
- Запрещено использовать прибор в помещениях с повышенной влажностью, в непосредственной близости с водой, ванной, душем или бассейном.
- Подключение прибора должно производиться только при наличии эффективного заземления, выполненного в соответствии с действующими правилами монтажа электроустановок.
- При монтаже устройства необходимо учитывать необходимые расстояния до ванных и душевых. Прибор должен быть установлен таким образом, чтобы исключить прикосновение к нему из ванных или душа, случайные или намеренные.
- Запрещено использовать запасные части, не рекомендованные Производителем.
- Запрещено изменять конструкцию, крепежные размеры и кронштейны прибора.
- Температура окружающей среды, в которой эксплуатируется ЭВН, должна находиться в пределах от +5°C до +40°C.

## УСТАНОВКА И ПОДКЛЮЧЕНИЕ

Все монтажные и электромонтажные работы должны проводиться квалифицированным персоналом.

При сверлении (выполнении) отверстий в стене, следует учитывать проходящие в ней кабели, каналы и трубы.

Для монтажа необходимо использовать инструменты и крепеж из комплектации согласно рисункам 2 и 3.



Рисунок 2. Инструменты



Рисунок 3. Крепежные элементы

Установите прибор согласно инструкции ниже и рисунку 4:

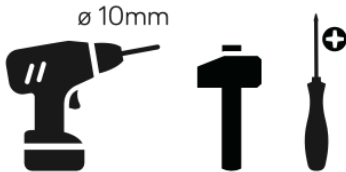
- 1) Просверлите отверстия в стене согласно инструкции.
- Предупреждение: Обязательно соблюдайте безопасные расстояния и от пола, как показано на рисунке выше.
- 2) Вставьте крепежную трубку в отверстие и закрепите кронштейн на стене с помощью винтов.
  - 3) Аккуратно повесьте устройство на кронштейн, убедившись, что устройство закреплено правильно, поверните замок в кронштейне, как показано на рисунке.



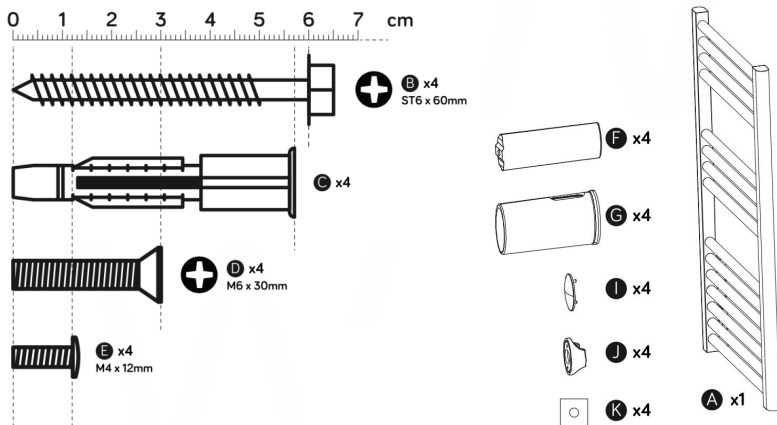
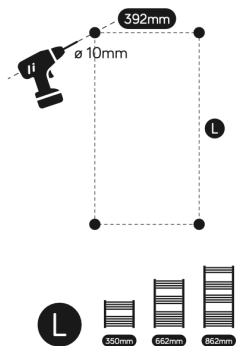
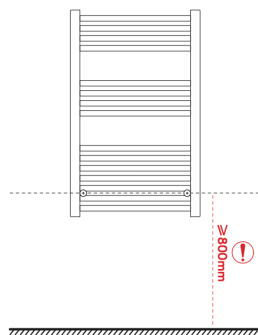
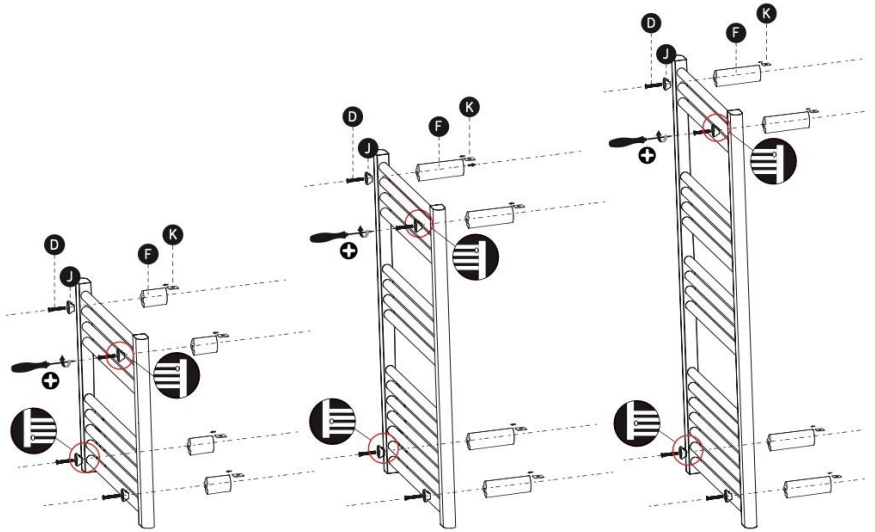
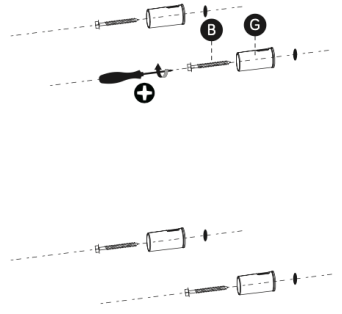
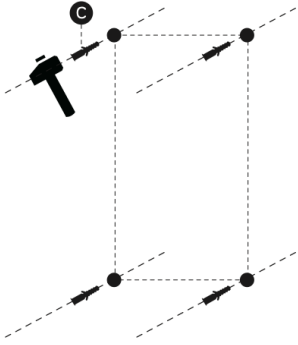



Рисунок 4. Монтаж техники

**⚠ ВНИМАНИЕ!** Перед использованием полотенцесушителя убедитесь, что он плотно закреплен на стене.





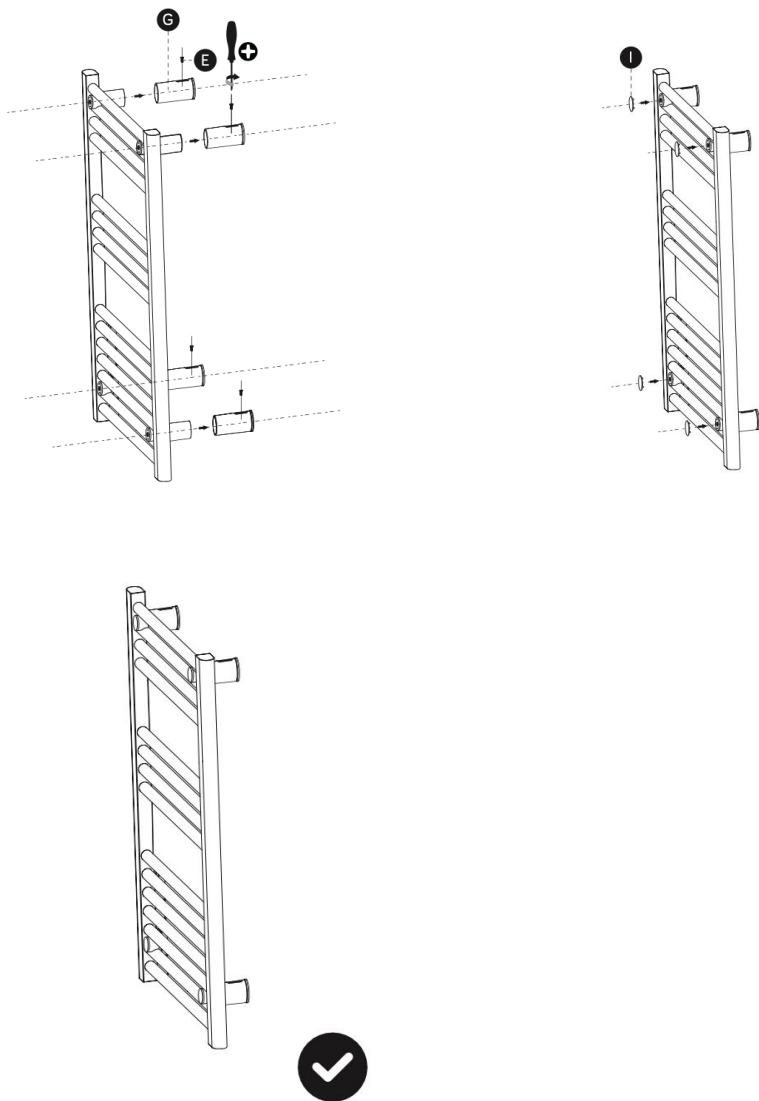

## ЭКСПЛУАТАЦИЯ

Панель управления



Кнопки:

-  Включение\Выключение
-  Выбор режима
-  Увеличение
-  Уменьшение «Комфорт»
-  Таймер

Индикаторы:

- ① Индикатор включения
- ② Индикатор нагрева
- ③ Индикатор режима
- ④ Индикатор режима «Эко»

Рисунок 5. Панель управления полотенцесушителя

### Включение устройства

После установки полотенцесушителя необходимо подключить его к сети. Напряжение сети должно соответствовать техническим характеристикам устройства.



При включении полотенцесушителя в розетку прозвучит звуковой сигнал, загорается индикатор включения. Это индикатор указывает на готовность к работе. Чтобы включить нагрев, необходимо нажать кнопку включения на панели управления (см. Рисунок 5).

Для выключения устройства необходимо повторно нажать кнопку .









### Установка времени и дня недели

Для корректной работы полотенцесушителя необходимо установить время и день недели. Эти данные используются для настроек в автоматическом режиме и корректной работы таймера.

Инструкция по настройке:



- Зажмите кнопку  на 3 секунды для ввода настроек часов и дня недели
- На экране появится буква «d». После ее появления нажмите  и  для выбора дня от 1 до 7.

1	Понедельник
2	Вторник
3	Среда
4	Четверг
5	Пятница
6	Суббота
7	Воскресенье

- Нажмите  для подтверждения установки дня и ввода настройки часа на экране: 
- Нажмите  и  для установки текущего часа в формате 24 часа
- Нажмите  для подтверждения установки часа и ввода минут на экране: 
- Нажмите  и  для установки текущих минут
- Нажмите  для подтверждения всех настроек времени

**Примечание:** при отсутствии источника питания часы и календарь будут сброшены до заводских настроек по умолчанию.

### Режимы нагрева

- Для выбора режима нагрева нажмите кнопку  для входа в меню выбора режима. При нажатии кнопки  меняются режимы нагрева, смена режимов происходит в непрерывном цикле, согласно схеме ниже:









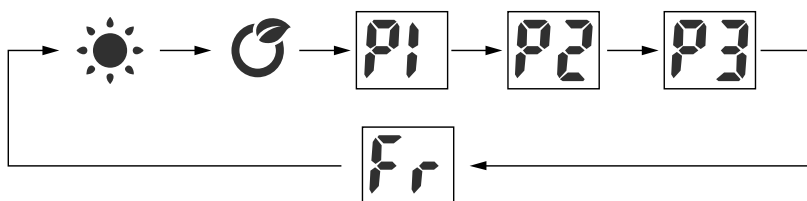

Рисунок 6. Схема режимов нагрева

-  - режим комфорт: в этом режиме нажатием кнопок  и  можно настроить температуру нагрева в диапазоне 5-35°C.
-  Режим эко: : в этом режиме нажатием кнопок  и  можно настроить температуру нагрева в диапазоне 1-31 °С.
- **Режим защиты от замерзания:** включается при охлаждении устройства ниже 1 °С автоматически, при включении на экране отображается . При включении защиты от замерзания полотенцесушитель достигает температуры 7 °С. Температуру невозможно отрегулировать.

## P1/P2/P3: Предустановленная программа нагрева.

(Изображение ниже представляют собой схемы нагрева в режиме, предназначены только для иллюстрации и не отображаются на светодиодном дисплее)

Примечание. Если настройка часов и дня не завершена, при первом входе в настройки программы P1/P2/P3 необходимо заранее установить день и часы.

P1: (понедельник-воскресенье) Нерегулируемая программа



00:00 – 01:00 режим комфорт

01:00 – 07:00 режим Эко

07:00 – 00:00 режим комфорт

P2: (понедельник-пятница) Нерегулируемая программа.



00:00 – 01:00 режим комфорт

01:00 – 05:00 режим Эко

05:00 – 09:00 режим комфорт

09:00 – 19:00 режим Эко

19:00 – 00:00 режим комфорт

P2: (суббота-воскресенье) Нерегулируемая программа



Рисунок 3



00:00 – 01:00 режим комфорт

01:00 – 08:00 режим Эко

08:00 – 11:00 режим комфорт

11:00 – 13:00 режим Эко

13:00 – 16:00 режим комфорт

16:00 – 20:00  режим Эко  
20:00 – 00:00  режим комфорт.

Р3: (понедельник-пятница) Регулируемая программа.



00:00 – 01:00  режим комфорт

01:00 – 05:00  режим Эко

05:00 – 09:00  режим комфорт

09:00 – 12:00  режим Эко

12:00 – 16:00  режим комфорт

16:00 – 18:00  режим Эко

18:00 – 00:00  режим комфорт

Р3: (суббота-воскресенье) Регулируемая программа







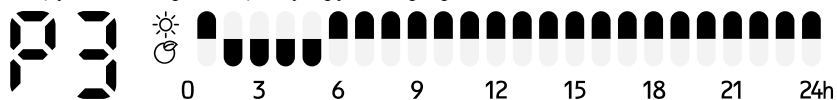

Рисунок 5

00:00 – 01:00  режим комфорт







01:00 – 05:00  режим Эко

05:00 – 00:00  режим комфорт



### Регулируемая настройка программы Р3

1. В режиме Р3 нажмите  и удерживайте более 3 секунд для входа в настройку дня.
2. На экране отображается , нажмите  и , чтобы выбрать день в интервале  (Понедельник-Воскресенье).

Нажмите  для подтверждения и ввода настройки часа





3. На экране отображается , нажмите  и , чтобы установить с 00-24. Нажмите  чтобы выбрать режим отопления на каждый час (режим комфорт , режим Эко ).
4. Повторяйте операцию, пока не завершите расписание каждого часа и каждого дня.

**Примечание.** После установки режима отопления на 23 часа нажмите , чтобы вернуться к настройке дня.





**Примечание:** Когда на экране отображается , нажмите  чтобы завершить все настройки с отображением .







### Таймер выключения

Позволяет установить время, через которое полотенцесушитель автоматически отключится.

- Нажмите  один раз на экране отобразится «0 ч» и продолжит мигать. нажимать  и  для установки таймера от 0 до 9 часов. Подождите 3 секунды, чтобы подтвердить настройку.
- Быстрая настройка таймера: нажмите  один раз, экран дисплея отобразит “0 ч”, нажмите  один раз, чтобы выбрать таймер из 2 часов, 4 часов, 8 часов в непрерывном цикле

### Функция открытого окна

Нажмите  и  одновременно, на экране отобразится индикатор , затем через 3 секунды он возвращается к отображению целевой температуры, что означает, что функция открытого окна включена. Принцип ее работы: когда полотенцесушитель включен, и при этом температура в помещении падает более чем на 2 градуса за 2 минуты, активируется функция открытого окна, а на экране отображается . Нагрев устройства останавливается.

Чтобы отключить функцию открытого окна, нажмите  чтобы вернуться в рабочий режим или нажмите , чтобы перейти в режим ожидания. При этом на дисплее перестает мигать индикатор . Чтобы полностью отключить функцию открытого окна, нажмите  и  одновременно, пока на дисплее не отобразится индикатор , затем, через 3 секунды, отобразится температура.

## ОЧИСТКА И ОБСЛУЖИВАНИЕ

Перед очисткой выключите прибор и отсоедините его от источника питания.

Используя мягкую влажную ткань с мыльным раствором или без него, тщательно очистите внешнюю поверхность изделия.

 **ВНИМАНИЕ:** дайте изделию полностью остыть, прежде чем обращаться с ним или чистить его. Не допускайте попадания воды или других жидкостей внутрь изделия, так как это может привести к возгоранию и/или поражению электрическим током.

 **ВНИМАНИЕ:** Не используйте агрессивные моющие средства, химические чистящие средства или растворители, поскольку они могут повредить поверхность

## ТРАНСПОРТИРОВКА И ХРАНЕНИЕ

При длительном бездействии полотенцесушителя хранить устройство необходимо в отапливаемом помещении, предварительно отключив от электросети.

При транспортировке устройства должны быть надежно защищены от сырости, мороза и механических повреждений.

Полотенцесушители необходимо хранить и перевозить при температуре от  $-10^{\circ}\text{C}$  до  $+50^{\circ}\text{C}$  при относительной влажности не более 70%.

## ГАРАНТИЙНЫЕ ОБЯЗАТЕЛЬСТВА

Срок гарантии на устройства составляет 12 месяцев со дня продажи при условии эксплуатации в соответствии с настоящим руководством. Дата продажи устанавливается согласно отметке и продаже в данном руководстве.

При отсутствии или исправлении даты продажи и штампа магазина срок гарантии исчисляется с даты выпуска прибора. Дата выпуска прибора закодирована в уникальном серийном номере, расположенном на идентификационной табличке на корпусе прибора. Серийный номер прибора состоит из тринадцати цифр. Третья и четвёртая цифры серийного номера – год выпуска, пятая и шестая – месяц выпуска, седьмая и восьмая – день выпуска прибора.

Претензии в период срока гарантии принимаются при наличии данного руководства с отметками фирмы-продавца и идентификационной таблички на корпусе прибора.

Изготовитель не несёт ответственности за недостатки, возникшие вследствие нарушения потребителем правил установки, эксплуатации и технического обслуживания прибора, изложенных в настоящем руководстве, в т. ч. в случаях, когда эти недостатки возникли из-за недопустимых параметров электрической сети, в которой эксплуатируется прибор, вследствие коммерческого использования или в результате вмешательства третьих лиц.

При соблюдении потребителем правил установки, эксплуатации и технического обслуживания прибора производитель устанавливает на него срок службы 5 лет с даты покупки.

При утилизации прибора необходимо соблюдать местные экологические законы и рекомендации. Изготовитель оставляет за собой право на внесение изменений в конструкцию, внешний вид и характеристики прибора без предварительного уведомления. Неисправности, допущенные по вине изготовителя, в течение гарантийного срока устраняются бесплатно.

### **Самостоятельная разборка устройства в течение гарантийного срока запрещена.**

Гарантия не распространяется на повреждения, наступившие в результате эксплуатации с нарушением требований данного руководства:

- механических повреждений в результате удара, падения и т.п.;
- повреждений в результате воздействия огня, агрессивных веществ;
- поломки из-за небрежного обращения при работе и хранении (трещины, вмятины на наружных поверхностях, сильное загрязнение, коррозия деталей изделия).

### **Прекращение гарантийных обязательств наступает в случае, если присутствуют:**

- внешние механические повреждения корпуса и кабеля питания;
- следы самостоятельной разборки, попытки устранения дефектов покупателем;
- признаки использования устройства не по назначению;
- производилась замена, обрезание штепсельной вилки;
- было применение комплектующих, не предусмотренных данным руководством;
- происходило самовольное изменения конструкции;

- дефекты вызваны действием непреодолимой силы (пожар, наводнение, удар молнии и др.).
- при неполной комплектности, отсутствии технической документации.

**⚠** **Гарантийное обслуживание не распространяется на предохранители, расходные материалы и уплотнительные прокладки. Гарантийное обслуживание на всей территории Российской Федерации осуществляется через авторизованные сервисные центры.**

## ИЗГОТОВИТЕЛЬ

Изготовитель: THERMEX heating Technology (Jiangmen) CO., Ltd (ТЕРМЕКС хитинг Технолоджи (Цзянмынь) Ко., Лимитед) # 51, Jianshedonglu, Taoyuan town, Heshan city, PRC (Цзяньшедунлу, Таююань, г. Хэшань, КНР). Страна производства – КНР.

Все модели прошли обязательную сертификацию и соответствуют требованиям Технического регламента Таможенного союза ТР ТС 004/2011 «О безопасности низковольтного оборудования», ТР ТС 020/2011 «Электромагнитная совместимость технических средств» и ТР ЕАЭС 037/2016 «Об ограничении применения опасных веществ в изделиях электротехники и радиоэлектроники».

Наименование и местонахождение торгующей организации, принимающей претензии по качеству в Российской Федерации: ООО «Торговый дом ТЕРМЕКС» 187002, Россия, Ленинградская область, г. Тосно, Московское шоссе, д. 44, оф. 1, тел.: 8 (800) 333-00-23

Импортер в Российскую Федерацию: ООО «Торговый дом ТЕРМЕКС» 187002, Россия, Ленинградская область, г. Тосно, Московское шоссе, д. 44, оф. 1, тел.: 8 (800) 333-00-23

Служба гарантийной и сервисной поддержки в Российской Федерации: тел.: 8 (800) 333-00-23 (понедельник — пятница с 09:00 до 20:00; суббота, воскресенье с 10:00 до 18:00 по московскому времени; звонок по России бесплатный), e-mail: [service@thermex.ru](mailto:service@thermex.ru)

Головной сервисный центр (установка и подключение ЭВН, гарантийный и постгарантийный ремонт): Россия, 196105, г. Санкт-Петербург, ул. Благодатная, д. 63, тел.: 8 (800) 333-00-23

Телефоны и адреса авторизованных сервисных центров в других городах и регионах России можно узнать на сайте [www.thermex.ru](http://www.thermex.ru) или обратиться в сервисный центр, указанный фирмой-продавцом.

---

## ОТМЕТКА О ПРОДАЖЕ

Модель \_\_\_\_\_ Серийный № \_\_\_\_\_

Дата продажи « \_\_\_\_ » \_\_\_\_\_ 201 \_\_\_\_ г.

Фирма-продавец: \_\_\_\_\_

Подпись представителя  
фирмы-продавца

\_\_\_\_\_

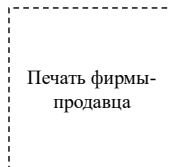

Изделие укомплектовано, к внешнему виду изделия претензий не имею. Руководство по эксплуатации с необходимыми отметками получил, с правилами эксплуатации и условиями гарантии ознакомлен и согласен.

Подпись покупателя: \_\_\_\_\_





### ГАРАНТИЙНЫЙ ТАЛОН 1

Модель		Печать фирмы-продавца
Серийный номер		
Дата продажи		
Фирма-продавец		

Заполняется фирмой-продавцом



### ГАРАНТИЙНЫЙ ТАЛОН 2

Модель		Печать фирмы-продавца
Серийный номер		
Дата продажи		
Фирма-продавец		

Заполняется фирмой-продавцом



### ГАРАНТИЙНЫЙ ТАЛОН 3

Модель		Печать фирмы-продавца
Серийный номер		
Дата продажи		
Фирма-продавец		

Заполняется фирмой-продавцом



### ГАРАНТИЙНЫЙ ТАЛОН 4

Модель		Печать фирмы-продавца
Серийный номер		
Дата продажи		
Фирма-продавец		

Заполняется фирмой-продавцом

<b>Дата приема</b>		Печать фирмы-продавца
<b>Дата выдачи</b>		
<b>Дефект</b>		
<b>Выполненная работа</b>		
<b>Мастер (Ф.И.О)</b>		

Заполняется сервисным центром

<b>Дата приема</b>		Печать фирмы-продавца
<b>Дата выдачи</b>		
<b>Дефект</b>		
<b>Выполненная работа</b>		
<b>Мастер (Ф.И.О)</b>		

Заполняется сервисным центром

<b>Дата приема</b>		Печать фирмы-продавца
<b>Дата выдачи</b>		
<b>Дефект</b>		
<b>Выполненная работа</b>		
<b>Мастер (Ф.И.О)</b>		

Заполняется сервисным центром

<b>Дата приема</b>		Печать фирмы-продавца
<b>Дата выдачи</b>		
<b>Дефект</b>		
<b>Выполненная работа</b>		
<b>Мастер (Ф.И.О)</b>		

Заполняется сервисным центром

## ТЕХНОЛОГИИ УМНОГО ДОМА

Использование подключения Wi-Fi — обязательное требование современной концепции умного дома. Thermex объединяет оборудование, способное взаимодействовать друг с другом и с пользователем. Умный дом — новый шаг в будущее, реализованный вместе с качественным, надежным и современным оборудованием Thermex.

**Wi-Fi Motion –  
новая  
экосистема  
вашего дома**

### Технология беспроводной связи Wi-Fi Motion

Технология Wi-Fi Motion обеспечивает стабильную многопользовательскую беспроводную связь с устройствами Thermex. С помощью Wi-Fi можно управлять техникой в квартире, офисе, загородном коттедже или на предприятии из любой точки земного шара.

**Wi-Fi Motion**

Электрочайник Cometa Wi-Fi

Водонагреватель Bono Wi-Fi

Конвектор Alto Wi-Fi

Воздухоочиститель Griffon Wi-Fi

Водоснабжение

Отопление

Очистка воздуха



[thermex.ru](http://thermex.ru)