

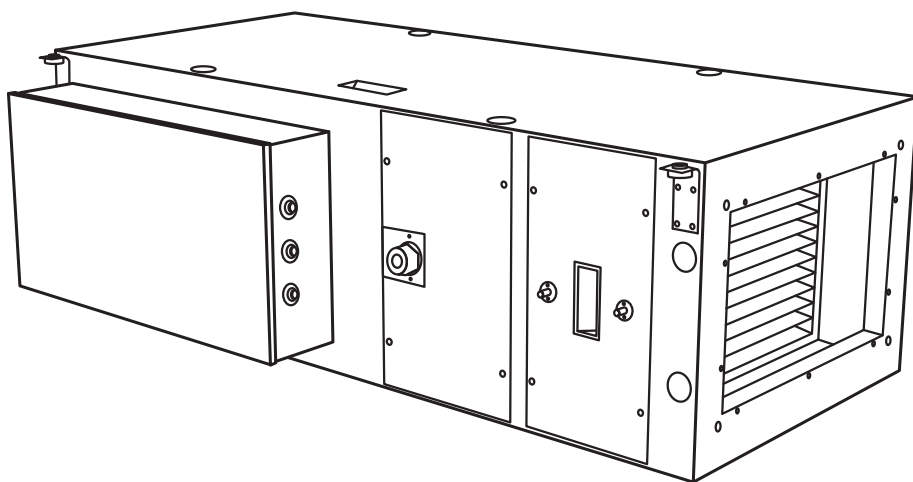

ALFA vent





ALFA...BF, ...SS, ...ES, ...EN, ...VS, ...WS, ...WN, ...WC

Полная инструкция по эксплуатации **ОБСЛУЖИВАНИЕ И УХОД**



1. ПРЕЖДЕ, ЧЕМ ВЫ НАЧНЕТЕ РАБОТАТЬ

Для лучшей ориентации в тексте инструкции использованы символы. Следующая таблица указывает их изображение и значение:

Символ	Значение
 ВНИМАНИЕ!	Предостережение или предупреждение
 НЕ ПРОПУСТИТЕ!	Важные инструкции
 ВАМ БУДЕТ НЕОБХОДИМО	Практические советы и информация
 ТЕХНИЧЕСКАЯ ИНФОРМАЦИЯ	Детальная техническая информация
	Ссылка на иную часть /раздел инструкции



Перед началом осуществления обслуживания и ухода внимательно прочитайте часть "**Безопасное использование вентиляционных устройств**", в которой вы найдете все инструкции относительно безопасного и правильного использования продукта.

Настоящий документ содержит в себе важные инструкции для обеспечения правильного обслуживания и ухода за вентиляционным устройством. Перед началом обслуживания или ухода за вентиляционным устройством внимательно прочитайте все указанные ниже инструкции и соблюдайте их! Изготовитель оставляет за собой право на изменения, включая и техническую документацию, без предварительного о том уведомления. Инструкцию сохраните для дальнейшего использования. Рассматривайте инструкцию в качестве составной части продукта.

1.2 ИНФОРМАЦИЯ ОБ УСТРОЙСТВЕ И ОБ УСТАНОВКЕ УСТРОЙСТВА

Приводные и отводные вентиляционные устройства ALFA представляют собой воздушно-технические устройства, которые подводят или отводят воздух из здания, фильтруют его, обогревают, и, в случае необходимости, также и охлаждают воздух (в зависимости от оснастки устройства). Вентиляционное устройство не предназначено для осуществления отопления горячим воздухом.

В первую очередь, вентиляционное устройство ALFA подходит для вентилирования канцелярий небольших магазинов, кафе, ресторанов, спортивных центров и других подобных помещений.

Проект установки вентиляционного устройства всегда должен составлять проектант по воздушной технике.

ТЕХНИЧЕСКАЯ ИНФОРМАЦИЯ

- Вентиляционное устройство предназначено для эксплуатации во внутреннем сухом окружении с температурой окружающей среды в диапазоне от +5°C до +35°C, относительная влажность до 90%, для транспортирования воздуха без грубой пыли, масел, испарений химикалий и других видов загрязнений с температурой в диапазоне от -30°C (для модели Nordic от -40°C) до +40°C с относительной влажностью до 90%. Устройство подключается к трубопроводам и, как система, обладает классом электрической защиты 20.
- Если устройство оснащено системой оригинальной регуляции, то эта система регуляции позволяет осуществлять управление воздушной мощностью устройства в пяти степенях, управление обогреванием и охлаждением воздуха, управление клапанами и идентификацию аварийных состояний.

2. УПРАВЛЕНИЕ

2.1 ВКЛЮЧЕНИЕ

Устройство включается (Stand by) поворотом главного выключателя в положение I (включено). После включения главного выключателя дисплей устройства управления начнет светиться, и на него начнут считываться сервисные данные. После считывания сервисных данных устройство готово к запуску

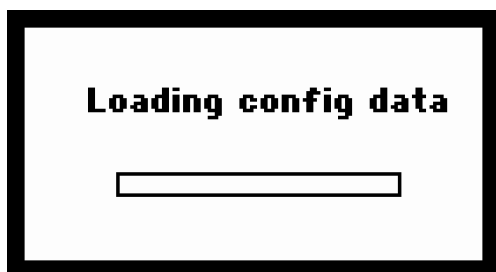
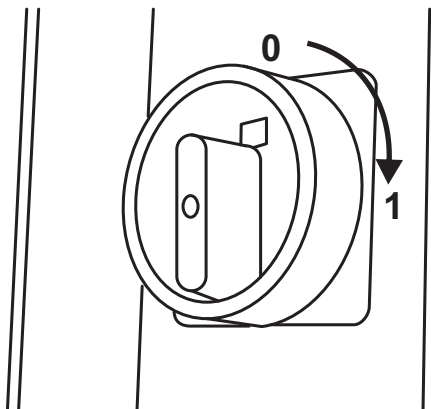

Дистанционное управление оснащено сенсорным дисплеем - устройство управляется непосредственно касанием символов на дисплее.

Включить

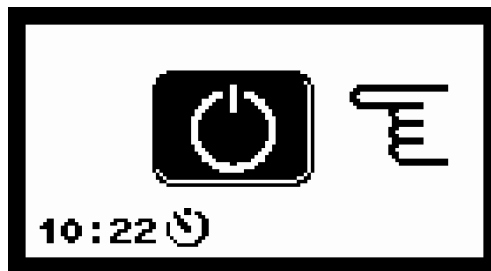
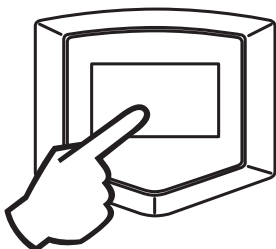

Главный дисплей - включено

Актуальное время
Коммутирование по времени включено
Устройство в ночном режиме

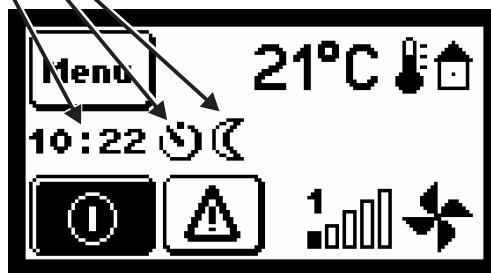

Размещение датчика управлением температуры

- устройство управления
- приводной трубопровод
- отводной трубопровод

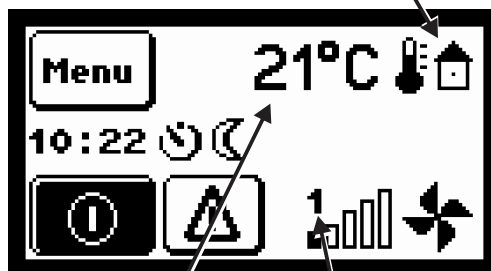

Актуальная температура
на датчике управления

Актуальная степень оборотов

2. УПРАВЛЕНИЕ

2.2 НАСТРОЙКА ТЕМПЕРАТУРЫ

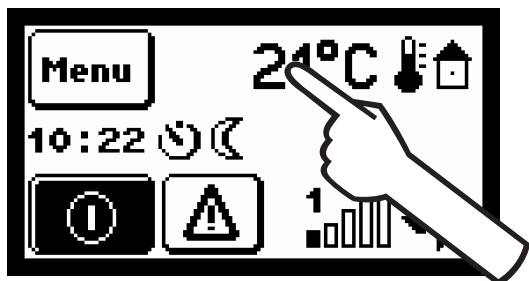

Актуальная температура на датчике управления

Размещение датчика управления температурой

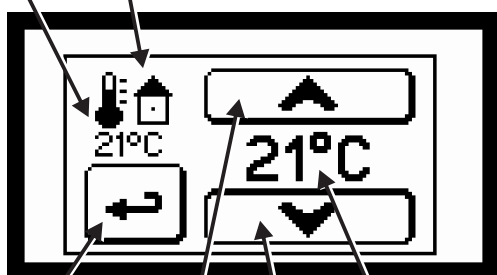

Подтвердить + назад

Увеличить

Уменьшить

Диапазон 5-30°C

2.3 НАСТРОЙКА ОБОРОТОВ

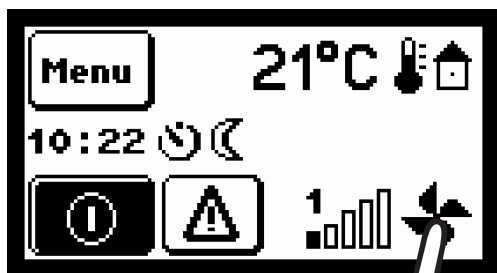

Подтвердить + назад

Увеличить

Уменьшить

Диапазон 1-5

2.4 ДРУГИЕ ФУНКЦИИ И ИХ ОТОБРАЖЕНИЕ НА ЭКРАНЕ УСТРОЙСТВА УПРАВЛЕНИЯ

2.4-1 Завершение ночного режима

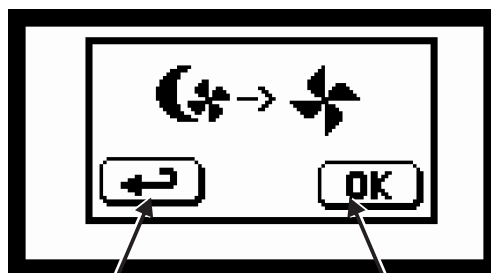
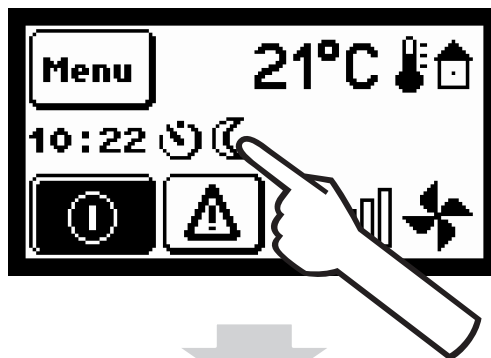

Назад

Подтвердить

Ночной режим можно прервать лишь в том случае, если он в этот момент находится в работе. Прерывание длится вплоть до начала следующего цикла ночного спокойствия. Для постоянного деактивирования ночного режима необходимо изменить настройку в главном или сервисном меню (см. ниже).

2. УПРАВЛЕНИЕ

2.4-2 Кнопка ошибки

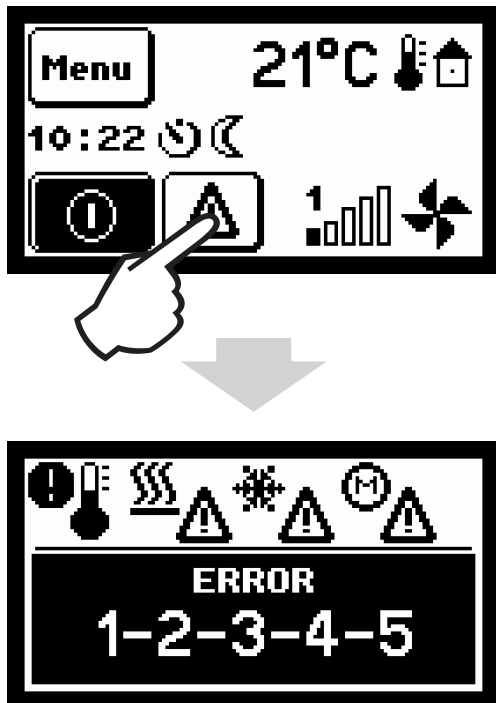

НЕ ПРОПУСТИТЕ!

- Основное описание ошибочных состояний указано в полной версии инструкции по обслуживанию и уходу.
- Если вы не уверены как устранить ошибку, то сообщите номер ошибки своему поставщику вместе с заводским номером устройства, с описанием поведения устройства и с выпиской величин из сервисного меню 17.

2.4-3 Замена фильтра – индикация времени



Назад

Подтвердить

НЕ ПРОПУСТИТЕ!

- Замените воздушный фильтр и лишь после этого подтвердите удаление подтверждения о необходимости очистки фильтра. От этого момента снова начнут отсчитываться рабочие часы для вывода сообщения о необходимости очистки.

2.4-4 Замена фильтра – индикация давления

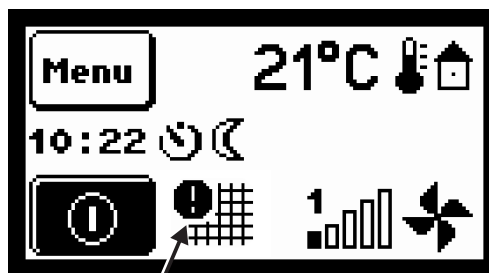

Индикация засорения
фильтра приводного устройства.

Индикация засорения
фильтра отводного устройства.

Замените воздушный фильтр приводного или отводного устройства, после чего символ автоматически исчезнет.

2.4-5 Управление устройством при помощи вышестоящей системы

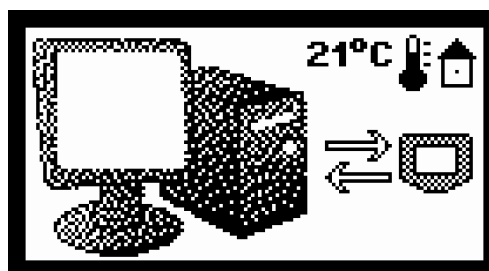

2. УПРАВЛЕНИЕ

🔍 НЕ ПРОПУСТИТЕ!

- Если устройство управляется вышестоящей системой, то устройством нельзя управлять через устройство управления.

2.4-6 Вход в главное меню

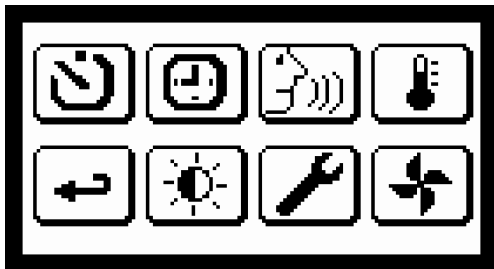
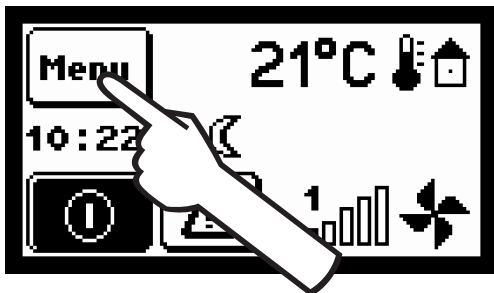

2.5 ГЛАВНОЕ МЕНЮ

2.5-1 Настройка языка коммуникации

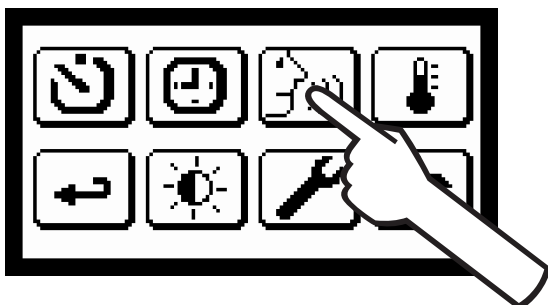

Подтвердить + назад

Выбрать язык

2.5-2 Настройка актуальной даты и времени

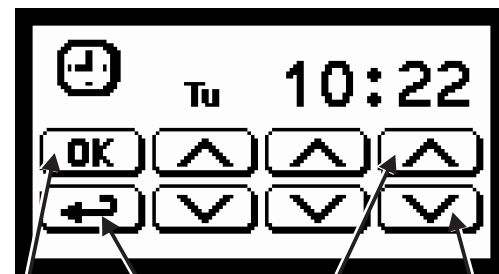
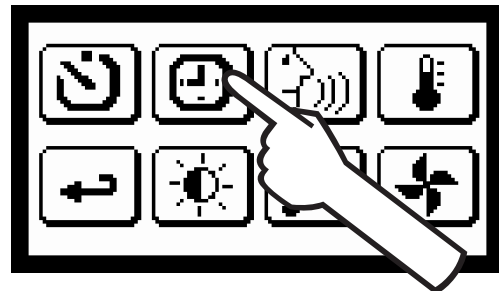

Подтвердить

назад

Увеличить

Уменьшить

2. УПРАВЛЕНИЕ

2.5-3 Настройка таймера

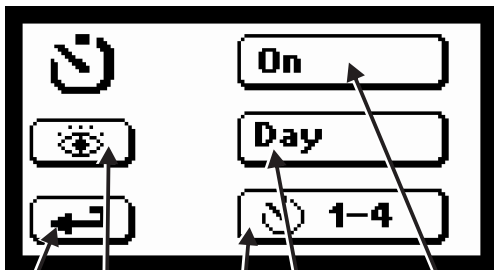
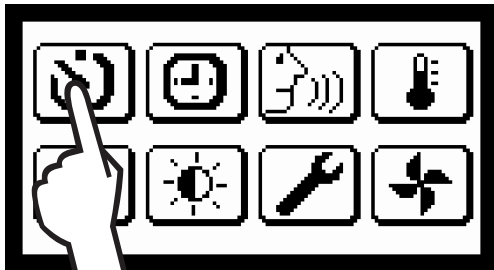

Подтвердить + назад

Отображение установленных интервалов времени

Включить /выключить таймер

Программа на день/неделю

Настройка времени включения

Отображение установленных интервалов времени

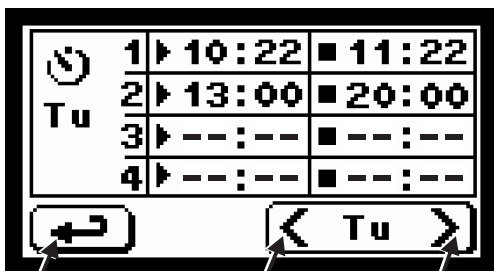

Подтвердить + назад

Предыдущий день

Следующий день

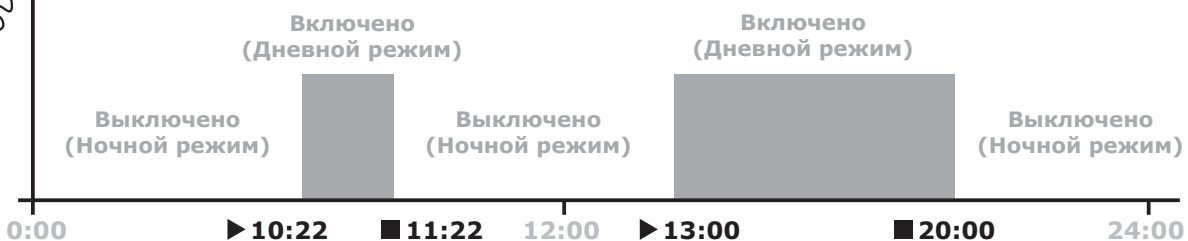

Настройка времени включений

Время включения устройства

Время выключения устройства

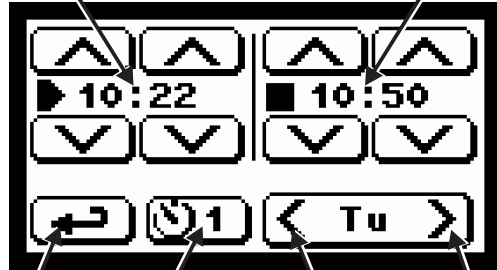

Подтвердить + назад

Программа от № 1 до № 4

Предыдущий день

Следующий день

2.5-4 Настройка яркости дисплея

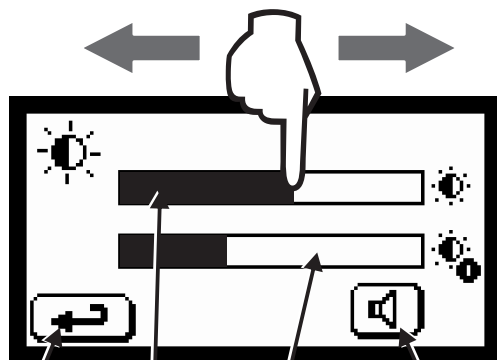
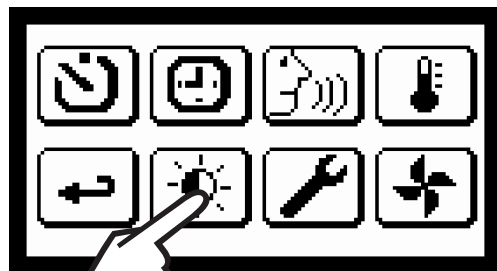

Подтвердить + назад

Яркость дисплея - включено

Яркость дисплея - выключено

Звук нажимаемых кнопок вкл./выкл.

2. УПРАВЛЕНИЕ

2.5-5 Настройка температуры

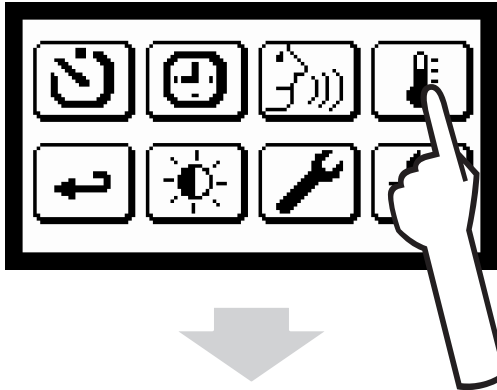

Актуальная температура на датчике управления

Размещение датчика управления температурой

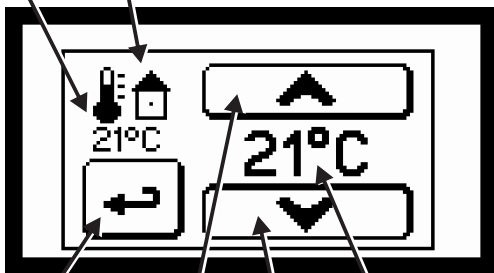

Подтвердить + назад

Увеличить

Уменьшить

Диапазон 5-30°C

2.5-6 Настройка оборотов

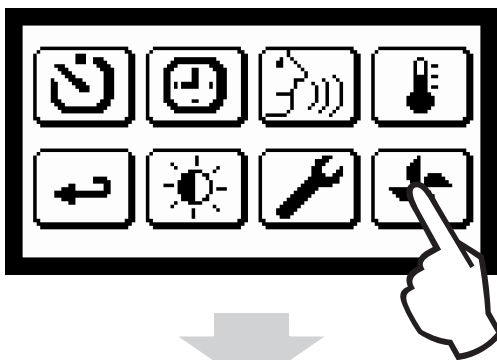

Подтвердить + назад

Увеличить

Уменьшить

Диапазон 1-5

7.5-7 Возврат назад

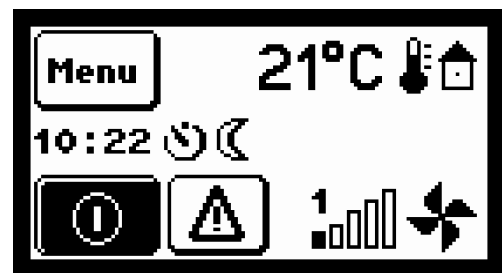
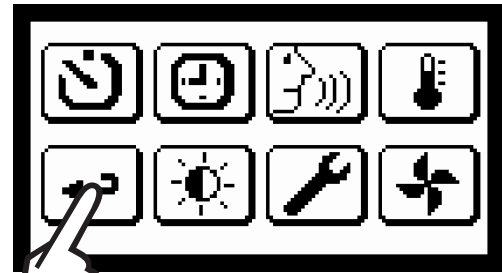

2.5-8 Вход в сервисное меню

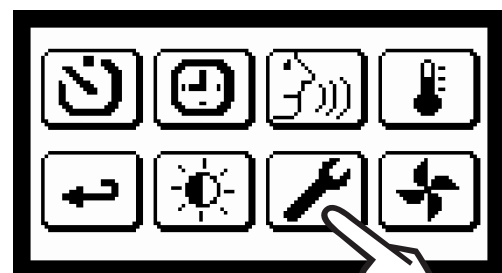

2. УПРАВЛЕНИЕ

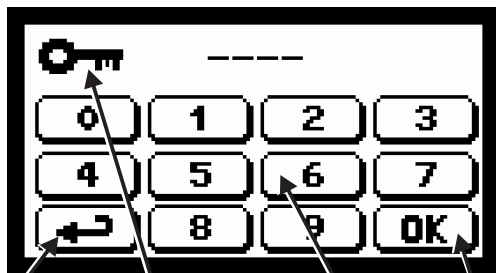

Назад
Удалить сервисный PIN
Ввести сервисный PIN
Подтвердить

2.6 СЕРВИСНОЕ МЕНЮ 16

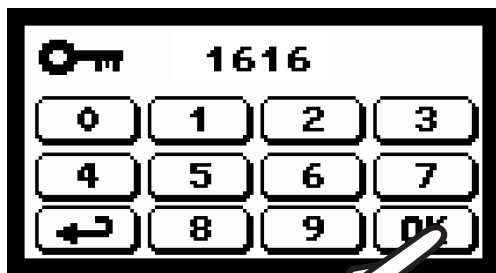

Подтвердить

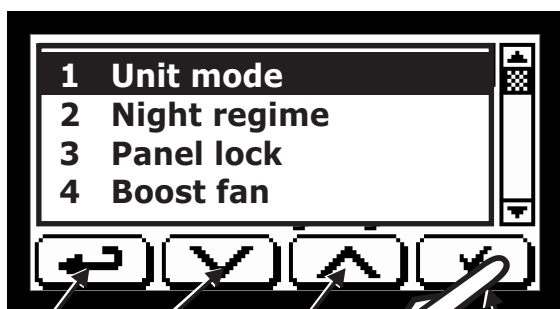

Назад
Предыдущий
Следующий
Подтвердить

2.6-1 Сервисное меню 16 – настройка № 1



Подтвердить
+ назад

Manual

– устройство удерживает обороты и температуру, установленные на устройстве управления.

Automat

– обороты вентилятора управляются в зависимости от концентрации CO2 или относительной влажности воздуха. Если пользователя не устраивают автоматические настройки оборотов вентилятора, то количество этих оборотов можно настроить вручную. После 30 минут работы в таком режиме устройство вернется в автоматический режим.



Подтвердить
+ назад



– зимний режим – устройство установлено на режим отопления.



– летний режим – устройство установлено на режим охлаждения (режим активен лишь для устройств типа WC с двухтрубчатым обогревателем/охладителем).

2. УПРАВЛЕНИЕ



Подтвердить + назад

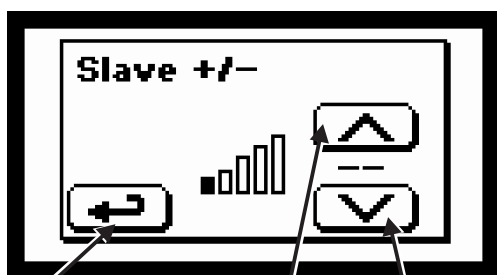

Подтвердить + назад

Увеличить Уменьшить

Настройка сдвига оборотов отводного устройства в соответствии с оборотами приводного устройства. К примеру, если вы выберете - 2, то обороты вентилятора отводного устройства будут о две ступени ниже оборотов приводного устройства. Если на приводном устройстве вы выберете первую или вторую степень оборотов, то на отводном устройстве будет установлена первая степень оборотов.

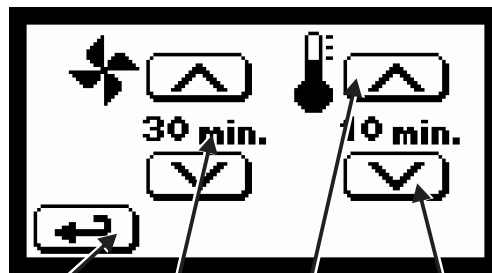

Подтвердить + назад

Неактивная настройка

Увеличить

Уменьшить

Настройка интервала изменения температуры. В установленных интервалах устройство изменит требуемую температуру в диапазоне $\pm 1^\circ \text{C}$. Отклонение от требуемой температуры будет следующим: -1, 0, +1, 0, -1... Это изменение симулирует воздействие реальной окружающей среды и повышает комфортность лиц, находящихся в проветриваемом помещении! Если вы установите интервал времени, равный 0 минут, то эта функция не будет активной.

2.6-2 Сервисное меню 16 - настройка № 2

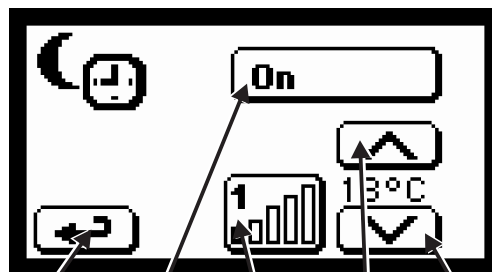
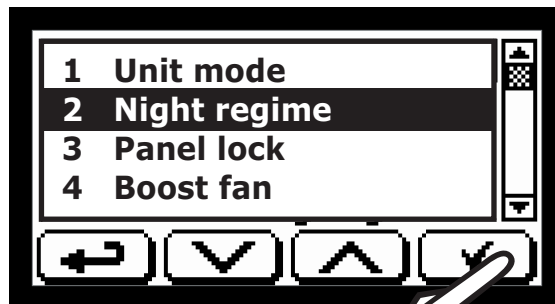

Подтвердить + назад
Активировать /деактивировать ночной режим

Настроить обороты
Увеличить температуру

Уменьшить температуру

Настройка оборотов и температуры в ночном режиме.

2. УПРАВЛЕНИЕ



Если вы активизируете ночной режим, то устройство будет поддерживать установленные обороты и температуру в том интервале времени, который вы установите в главном меню – раздел 2.5-3.

2.6-3 Сервисное меню 16 - настройка № 3

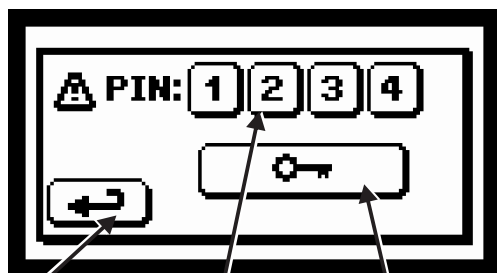
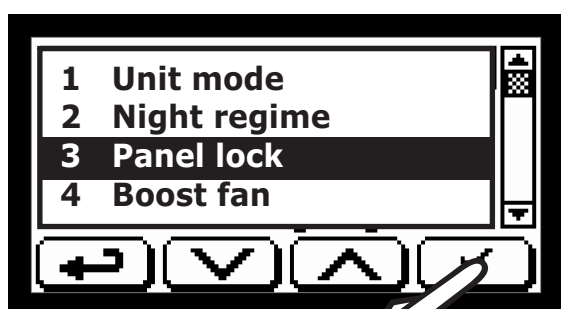

Подтвердить + назад Настроить PIN Активировать /деактивировать PIN

НЕ ПРОПУСТИТЕ!

- Ввод PIN будет требоваться при каждом изменении настроек. Без ввода PIN устройство нельзя ни включить, ни выключить.

2.6-4 Сервисное меню 16 - настройка № 4

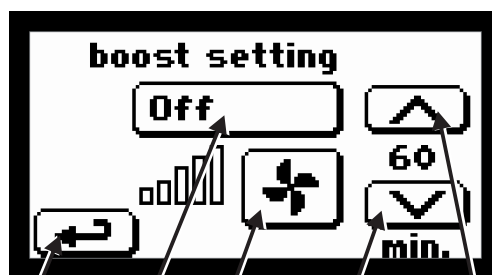
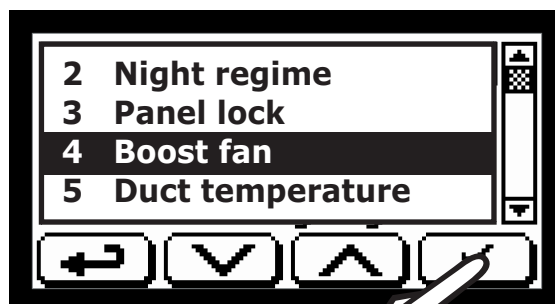

Подтвердить + назад Настроить обороты Уменьшить время Увеличить время
Активировать /деактивировать режим старта

После запуска устройство будет работать с настроенным количеством оборотов в течение настроенного времени.

2.6-5 Сервисное меню 16 - настройка № 5

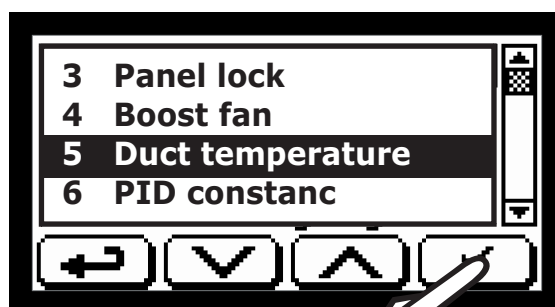

2. УПРАВЛЕНИЕ

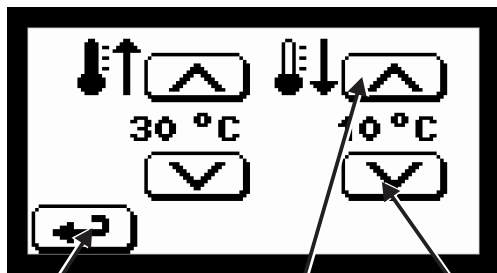

Подтвердить
+ назад

Увеличить

Уменьшить

Настройка максимальной и минимальной температуры приводимого воздуха.



Эта настройка не имеет никакого значения у устройств без обогревателя, или пока регуляция температуры установлена на каналный датчик – раздел 2.6-7

2.6-6 Сервисное меню 16 - настройка № 6

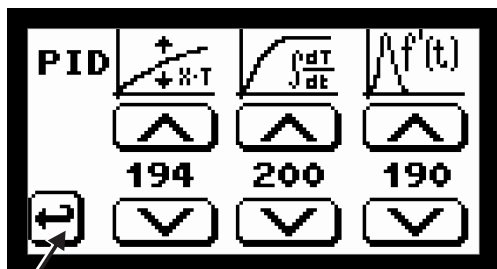
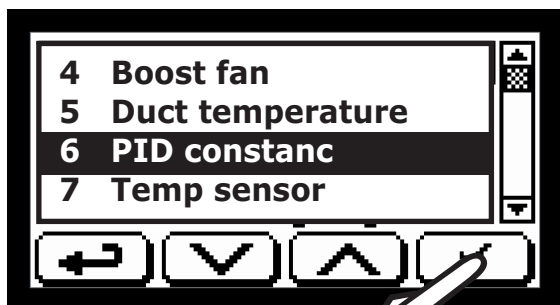

Подтвердить
+ назад

Настройка характеристики регуляции. Эту настройку можно осуществить лишь после консультации с изготовителем, если регуляция является нестабильной или колеблется.

2.6-7 Сервисное меню 16 - настройка № 7

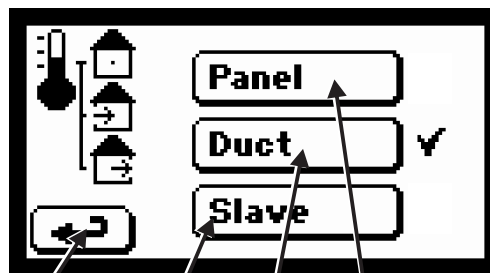
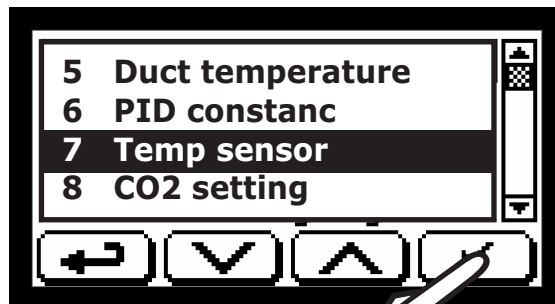

Подтвердить
+ назад

Датчик температуры
в панели управления

Датчик температуры
в трубопроводе

Датчик температуры
в отводимом воздухе

Регуляция работает так, чтобы требуемая температура была достигнута и удерживалась бы на выбранном датчике.

2.6-8 Сервисное меню 16 - настройка № 8

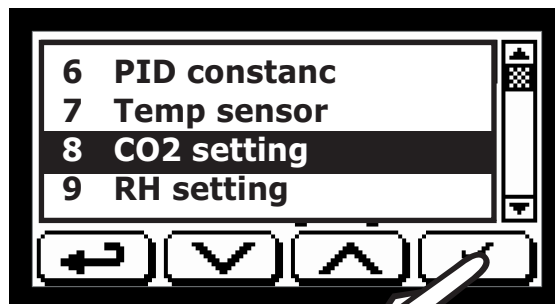

2. УПРАВЛЕНИЕ

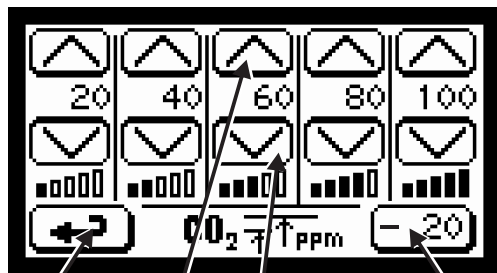

Подтвердить + назад Увеличить Уменьшить Приспособить пользователю

Настройка зависимости оборотов вентилятора от концентрации CO₂.



Эта настройка имеет значение лишь в том случае, если устройство оснащено датчиком концентрации CO₂ и этот датчик активный - раздел 2.6-10. Концентрация газа задается в десятках ppm. После превышения установленной величины концентрации CO₂ устройство переключится на более высокую степень оборотов. При падении концентрации CO₂ устройство переключится на более низкую степень оборотов.

Пример: После превышения 600 ppm устройство переключится на степень оборотов № 3.



Если вы выберете кнопку "Приспособить пользователю", то пограничные величины для отдельных степеней оборотов автоматически изменятся в соответствии с историей вмешательств пользователя в работу автоматического режима.

Пример: Пограничная величина 600 ppm настроена на степень оборотов № 3. Однако система регуляции зарегистрировала, что при такой концентрации CO₂ пользователь часто вручную увеличивает количество оборотов. После нажатия кнопки "Приспособить пользователю" автоматически будет изменена пограничная концентрация для степени оборотов № 4 на значение 600 ppm.

Настройка концентрации CO₂ для степени оборотов № 1 не имеет значения. Если концентрация CO₂ снизится ниже установленной величины, то устройство не отключится, но будет продолжать работать на степени оборотов № 1.

2.6-9 Сервисное меню 16 - настройка № 9

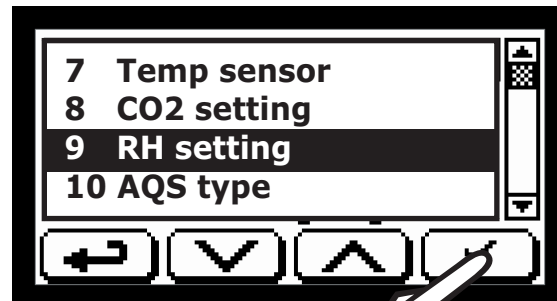

Подтвердить + назад Увеличить Уменьшить Приспособить пользователю

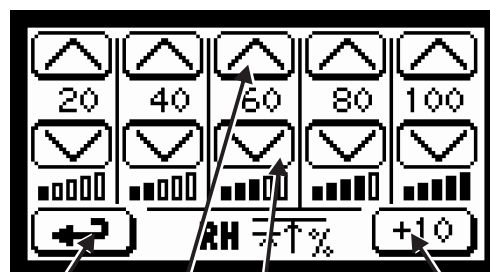

Настройка зависимости оборотов вентилятора от относительной влажности воздуха. Эта настройка имеет значение лишь в том случае, если устройство оснащено датчиком относительной влажности и этот датчик активен - раздел 2.6-10 Относительная влажность указывается в %. После превышения установленной величины относительной влажности устройство переключится на более высокую степень оборотов. При падении величины относительной влажности устройство переключится на более низкую степень оборотов.

Пример: После превышения 80 % относительной влажности устройство переключится на степень оборотов № 4.



Если вы выберете кнопку "Приспособить пользователю", то пограничные величины для отдельных степеней оборотов автоматически изменятся в соответствии с историей вмешательств пользователя в работу автоматического режима.

Пример: Пограничная величина 80 % относительной влажности настроена на степень оборотов № 4.

2. УПРАВЛЕНИЕ

Однако система регуляции зарегистрировала, что при такой относительной влажности пользователь часто вручную увеличивает количество оборотов. После нажатия кнопки "Приспособить пользователю" автоматически будет изменена пограничная концентрация для степени оборотов № 4 на 90 %

Настройка относительной влажности для степени оборотов № 1 не имеет значения. Если относительная влажность снизится ниже установленной величины, то устройство не отключится, но будет продолжать работать на степени оборотов № 1.

2.6-10 Сервисное меню 16 - настройка № 10

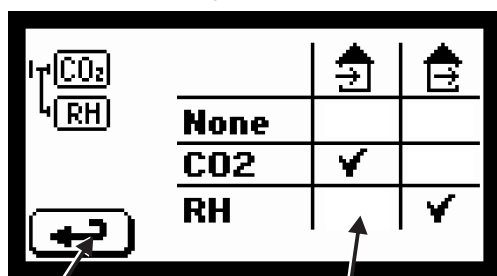
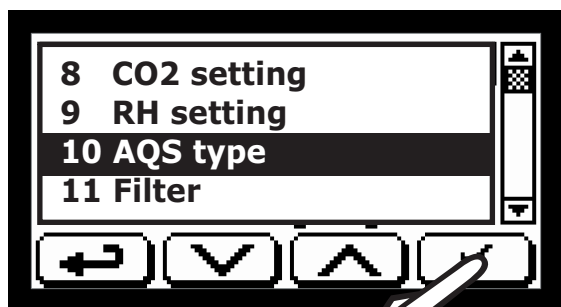

Подтвердить + назад

Выбрать размещение датчика

🔍 НЕ ПРОПУСТИТЕ!

- Укажите какой тип датчика подключен к устройству и где датчик установлен. Если настройка осуществлена неверно, то устройство может сообщать о возникновении ошибки, или может функционировать неверно.
- Если к устройству подключено несколько датчиков, то обороты регулируются в соответствии с максимально измеренной величиной.
- Если у вас подключен датчик концентрации CO₂ или относительной влажности и установите:

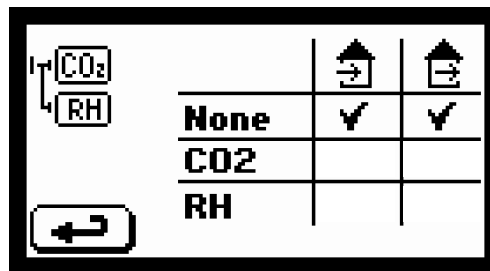

То устройство будет игнорировать подключенный датчик.

2.6-11 Сервисное меню 16 - настройка № 11

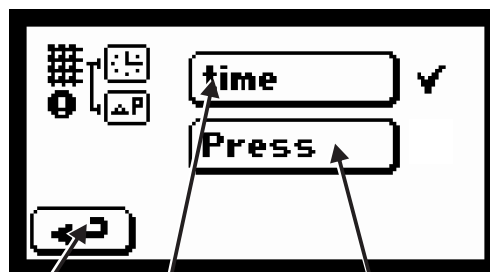
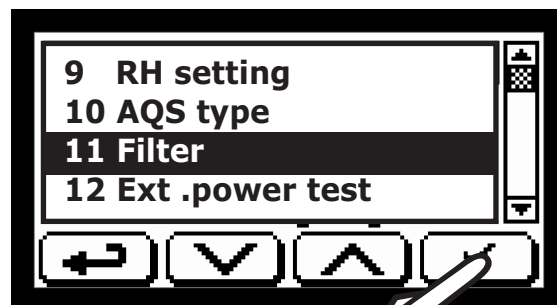

Подтвердить + назад

Очистка фильтра зависимости от количества отработанных часов

Очистка фильтра в зависимости от падения давления

Если вы выберете очистку в зависимости от количества отработанных часов, то после истечения 720 рабочих часов на полной мощности работы вентилятора, то на дисплей будет выведено предупреждение относительно необходимости очистки (замены) фильтра. При более низких оборотах вентилятора считывание рабочих часов редуцируется.



Если вы выберете очистку в зависимости от падения давления, то к устройству должен быть подключен регулятор давления. Подключение регулятора давления описано в разделе 6.4-2.6.

2. УПРАВЛЕНИЕ

2.6-12 Сервисное меню 16 - настройка № 12

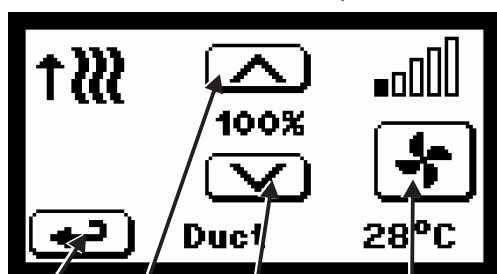
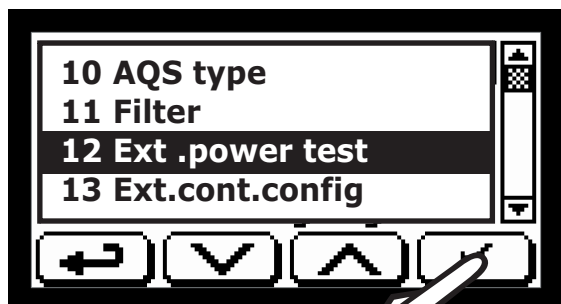

Назад

Уменьшить мощность теплообменника

Увеличить мощность теплообменника

Настроить обороты вентилятора

Актуальная температура в приводном трубопроводе.

Ручной тест функционирования теплообменников и их регуляции. У водного и электрического обогревателя (плавная регуляция) мощность отвечает проценту, выбранному на устройстве управления. У устройств предварительного обогрева (ступенчатая регуляция) необходимо принимать во внимание количество управляемых секций.

Пример: предварительный обогреватель устройства имеет 3 секции – первая секция подключается при настройке мощности 30%, вторая при 60%, а третья при 100%.

2.6-13 Сервисное меню 16 - настройка № 13

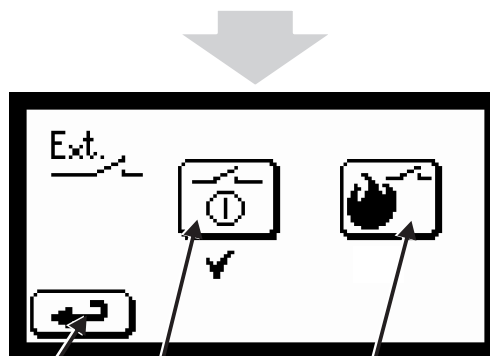

Подтвердить + назад

Внешняя коммутация

Пожарный контакт

Если вы хотите включать и отключать устройство при помощи внешнего контакта, то выберите "Внешняя коммутация". В разомкнутом состоянии устройство работает, в коммутированном состоянии устройство отключено.

Если вы хотите отключить устройство в случае возникновения пожара или при возникновении иной аварии, то выберите "Пожарный контакт". В коммутированном состоянии устройство работает, а в разомкнутом состоянии или при нарушении проводника устройство отключено.

2.6-14 Сервисное меню 16 - настройка № 14

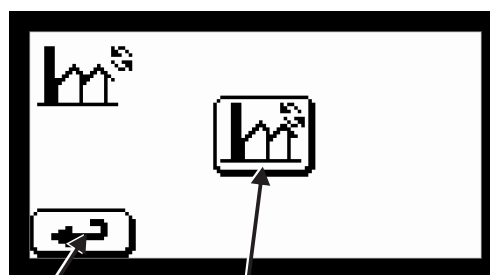

Назад

Назад к заводским настройкам

Всем настройкам будут возвращены значения, устанавливаемые на заводе-изготовителе.

2. УПРАВЛЕНИЕ

2.7 СЕРВИСНОЕ МЕНЮ 17

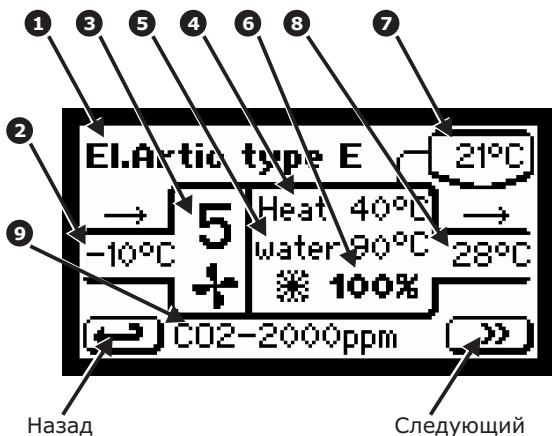
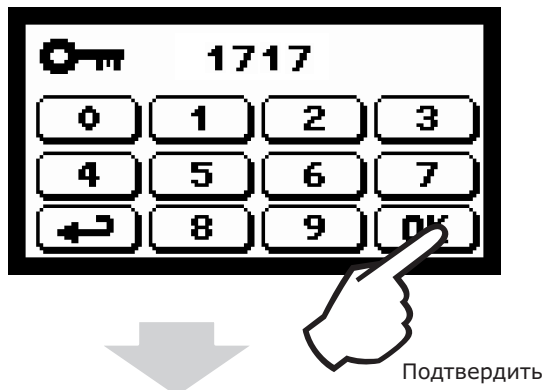

- 1 Тип устройства
- 2 Температура всасываемого воздуха
- 3 Обороты вентилятора
- 4 Температура на датчике безопасности электрического теплообменника
- 5 Температура воды на выходе из водного теплообменника
- 6 Производительность главного теплообменника
- 7 Температура в помещении – устройство управления
- 8 Температура приводимого воздуха
- 9 Концентрация CO₂/ относительная влажность воздуха – внешний датчик

НЕ ПРОПУСТИТЕ!

- В этом меню ничего нельзя настроить или изменить. Отображение отдельных параметров зависит от типа устройства и используемой оснастки, поэтому в каждом конкретном случае не все параметры могут быть отображены на дисплее.

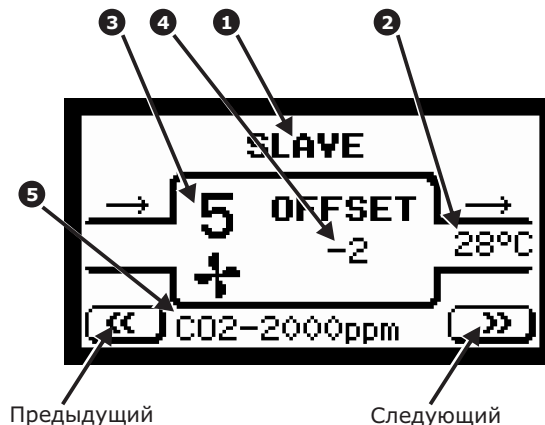

- 1 Тип устройства
- 2 Температура отводимого воздуха
- 3 Обороты вентилятора
- 4 Сдвиг оборотов по сравнению с приводным устройством
- 5 Концентрация CO₂/относительная влажность воздуха – встроенный датчик

НЕ ПРОПУСТИТЕ!

- Отображается, если подключено устройство отвода.

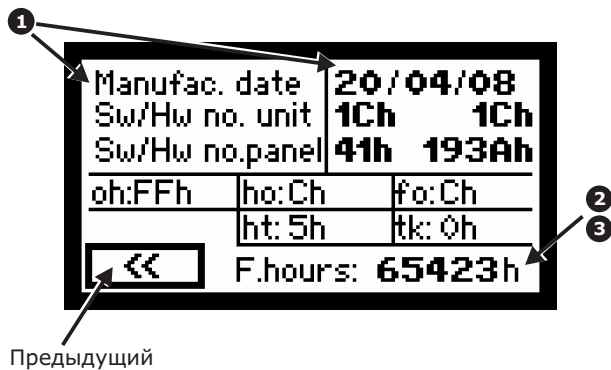

- 1 Дата производства устройства – день/месяц/год
- 2 Количество часов, прошедших от последней замены фильтра (режим времени)
- 3 Количество часов, прошедших от запуска устройства (фильтр с регулятором давления)

НЕ ПРОПУСТИТЕ!

- Другая отображаемая информация является закодированной и служит лишь к потребностям изготовителя.

3. УХОД

3.1 ЗАМЕНА ФИЛЬТРА

ВАМ БУДЕТ НЕОБХОДИМО

- имбусный ключ размером 3 мм



Необходимость замены фильтра индицируется на дисплее устройства управления – раздел 2.4-3 и 2.4-4.

Отвинтите ревизионную крышку воздушного фильтра.

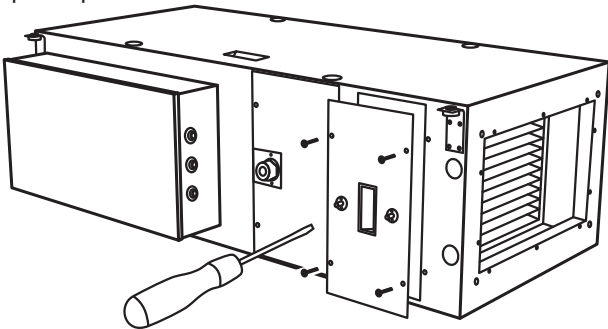

Извлеките воздушный фильтр.

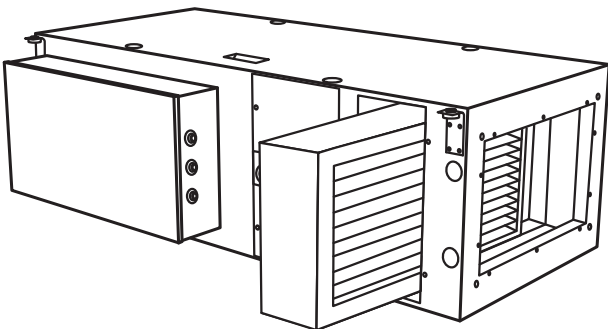

Типовая маркировка запасных фильтров.

Тип устройства	Пластинчатый фильтр класс G4
05	ALFA-G4D-05
10	ALFA-G4D-10
20	ALFA-G4D-20
30	ALFA-G4D-30
50	ALFA-G4D-50
80	ALFA-G4D-80

Вставьте новый воздушный фильтр и завинтите ревизионную крышку

НЕ ПРОПУСТИТЕ!

- Если в вашей системе установлен прессостат (регулятор давления) для индикации засорения фильтра, то предупреждающий символ исчезнет с дисплея автоматически.
- Если замена фильтра индицируется на основании истечения установленного количества рабочих часов, то вы должны осуществить сброс (обнуление) счетчика рабочих часов – раздел 2.4-3.

ВНИМАНИЕ!

- Если фильтр не будет надлежащим образом очищаться (заменяться), то может произойти снижение функциональной производительности устройства или даже повреждение вентилятора.

3.2 ПЕРИОДИЧЕСКАЯ ОЧИСТКА ВЕНТИЛЯЦИОННОГО УСТРОЙСТВА

ВАМ БУДЕТ НЕОБХОДИМО

- имбусный ключ размером 3 мм.
- пылесос
- ручная щетка
- тряпка
- неагрессивное чистящее средство (мыльная вода)

Мы рекомендуем осуществлять контроль вентиляционного устройства, объединенный с очисткой устройства после полугодичной эксплуатации, но этот интервал необходимо изменить в соответствии с конкретными условиями. Как минимум один раз в год рекомендуется осуществить общую очистку устройства.

Если устройство не используется в течение длительного срока, то мы рекомендуем хотя бы один раз в полгода запустить устройство в работу на один час.

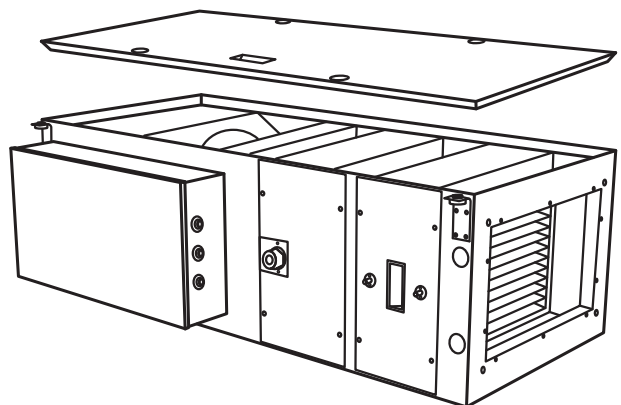

3. УХОД

Отвинтите верхнюю или нижнюю ревизионную крышку – никогда не обе сразу. Необходимо заранее принять во внимание массу ревизионной крышки, чтобы не произошло травмирование лиц ее неожиданным открытием.

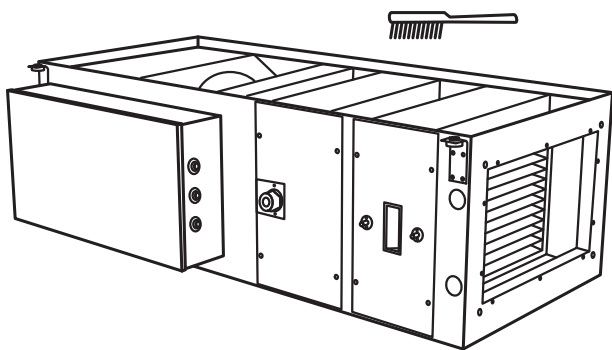

Очистите вентиляционное устройство при помощи пылесоса, ручной щетки, тряпки и мыльной воды.

Для очистки вентиляционного устройства не используйте никаких острых предметов, агрессивных химикалий, растворителей, абразивных чистящих средств, воду под давлением или пар.

4. УСТРАНЕНИЕ НЕИСПРАВНОСТЕЙ

⚠ ВНИМАНИЕ!

- *Перед началом и во время проведения работ по уходу, сервису или ремонту устройство должна быть всегда надежно отключена от привода электроэнергии и выключена сервисным выключателем до положения 0 (выключено).*

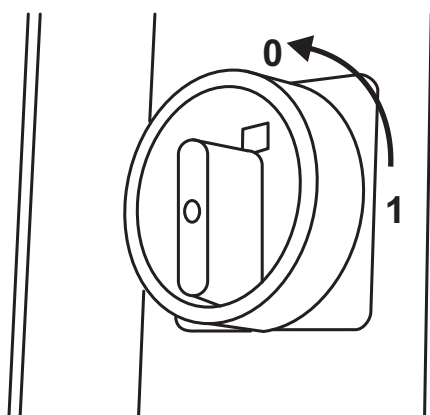

Если вы не уверены в правильности осуществляемых вами действий, никогда не начинайте никакого ремонта и вызовите представителей профессионального технического обслуживания!!!

⚙ ТЕХНИЧЕСКАЯ ИНФОРМАЦИЯ

- *В большинстве случаев возникновение ошибки сигнализируется на дисплее устройства управления при помощи текстового сообщения – см. таблицу ниже.*

4. УСТРАНЕНИЕ НЕИСПРАВНОСТЕЙ

Сообщение на дисплее	Поведение устройства	Предполагаемая проблема	Решение
ERROR 1	Устройство работает	Перегрев теплообменника	Проверьте, может ли воздух свободно течь через устройство, теплообменник в достаточной мере не охлаждается
	Устройство не работает	Защита от замерзания у водных теплообменников	Проверьте, что температура в канале не ниже +8° С при температуре на улице ниже +10° С.
ERROR 2	Устройство не работает	Перегретый вентилятор приводного устройства	Определите причину перегрева двигателя: дефект подшипников, короткое замыкание, увеличенное потребление тока, малая нагрузка на вентилятор (холостая работа) ... Пока неисправность не устранена, устройство не включайте.
		Неисправность термоконтактов вентилятора приводного устройства	Проверьте, не нарушена ли проводка к термоконтакту двигателя и не перегрет ли двигатель.
ERROR 1-2	Приводное устройство не работает, отводное устройство работает	Лопнул предохранитель электроники приводного устройства	Замените предохранитель на плате электроники приводного устройства.
ERROR 3	Устройство не работает	Неисправность датчика температуры воды на обратной ветви	Проверьте, если датчик правильно прикреплен на клеммах системы регуляции. Если датчик поврежден – замените его.
ERROR 4	Устройство не работает	Неисправность канального датчика или риск замерзания устройства	Проверьте, если датчик правильно прикреплен на клеммах системы регуляции. Если датчик поврежден, то замените его. Если устройство оснащено водным теплообменником и температура в канале ниже +8° С, то речь идет о системе защиты против замерзания. После повторного повышения температуры код ошибки исчезнет.
ERROR 5	Устройство с водным теплообменником не работает Устройство с эл. теплообменником работает	Неисправность теплового датчика	Проверьте, если датчик правильно прикреплен на клеммах системы регуляции. Если датчик поврежден, то замените его.
ERROR 6	Устройство работает	Перегрев теплообменника	Определите, почему произошел перегрев устройства. Температура на датчике безопасности превысила 60° С.
		Неисправность электронной защиты электрического теплообменника	Проверьте, если датчик правильно прикреплен на клеммах системы регуляции. Если датчик поврежден, то замените его.
ERROR 7	Приводное устройство работает Отводное устройство не работает	Перегретый вентилятор отводного устройства	Определите причину перегрева двигателя: дефект подшипников, короткое замыкание, увеличенное потребление тока, малая нагрузка на вентилятор (холостая работа) ... Пока
		Неисправность термоконтакта вентилятора отводного устройства	Проверьте, не нарушена ли проводка к термоконтакту двигателя и не перегрет ли двигатель.
ERROR 8	Устройство работает	Неисправность датчика температуры отводимого воздуха	Проверьте, если датчик правильно прикреплен на клеммах системы регуляции. Если датчик поврежден – замените его. Примечание: Если этот датчик неисправен, то приводное устройство регулирует температуру по датчику, установленному в устройстве управления.
ERROR 9	Отводное устройство не работает	Обрыв коммуникационного кабеля данных	Проверьте наличие отводного устройства.
		Лопнул предохранитель электроники приводного устройства	Замените предохранитель на плате электроники отводного устройства.
Устройство нельзя запустить	Устройство нельзя запустить	Нарушение подачи питания	Проверьте, не произошло ли выпадение питания отводного устройства.
		Плохо подключен кабель привода электроэнергии	Проверьте подключение приводных кабелей электротока к устройству.
		Сервисный выключатель находится в положении "О" Произошло нарушение подачи питания и/или подаваемое питание не имеет соответствующие характеристики	Проверьте, находится ли сервисный выключатель на коробке регулятора в положении "I" (включено). Измерьте напряжение питания на плате клемм подсоединений главного привода устройства внутри коробки регулятора.
После включения мощностной предохранитель отключает устройство	После включения мощностной предохранитель отключает устройство	Мощностной предохранитель слишком маломощный	Проверьте правильность типа и характеристики используемого мощностного предохранителя по данным на производственном информационном щитке устройства.
		Произошло короткое замыкание в электропроводке	Проверьте все электрические подключения регулятора устройства, двигателя, устройство предварительного обогрева, приводной кабель и подключенные внешние компоненты на предмет возможного короткого замыкания.

4. УСТРАНЕНИЕ НЕИСПРАВНОСТЕЙ

Сообщение на дисплее	Поведение устройства	Предполагаемая проблема	Решение
	Устройство издает слишком большой шум, трясется	Засорение воздушных фильтров	Проверьте засорение воздушных фильтров. Если фильтры засорены и на устройстве дистанционного управления не появилось предупреждение относительно этого состояния, то установите новые фильтрационные прокладки.
		Засорение приводного или отводного трубопровода	Проверьте проходимость всасывающего и выхлопного трубопроводов (засорение всасывающих жалюзи, засорение дистрибуционных элементов, закрытые клапаны и т.д.).
	Из устройства раздаются металлические звуки	Рабочий диск вентилятора освободился или повреждение подшипников двигателя	Проверьте свободно ли вращаются вентиляторы. Если – нет, то замените поврежденный вентилятор.
	Из устройства исходит неприятный запах	Происходит перегрев некоторых компонентов	Проверьте целостность электропроводки, обогреватель и двигатель.
		Выгорает пыль, осевшая на электрическом обогревателе	Обычно это явление происходит в начале зимней эксплуатации. Если регулярно очищать фильтры, то загрязнение минимально и неприятный запах через небольшой промежуток времени исчезнет. Если фильтры не очищаются или они вообще вынуты из системы, то может даже произойти возгорание пыли в устройстве предварительного обогрева или в обогревателе.
	После включения устройства дистанционным управлением устройство не работает и не сообщает код ошибки	Работает система защиты старта устройства от замерзания	Подождите пару минут. Если устройство не заработает, проверьте, притекает ли в устройство достаточное количество теплой воды. Проверьте температуру воды в сервисном меню 17. Если эта температура ниже +30° С, то устройство не включится.

Размещение предохранителя на плате системы

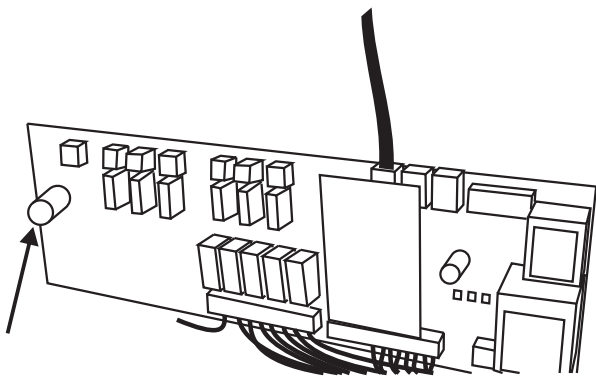

Тип предохранителя: T 50mA / 250 V, размер: 5 x 20

НЕ ПРОПУСТИТЕ!

- При выпадении и последующем обновлении сетевого электропитания устройство перейдет в то состояние, в котором оно находилось перед отключением энергии. Устройство всегда помнит свое эксплуатационное состояние и все настройки.

Если Вам не удастся найти причину неисправности, устранить ее и/или вам необходимо осуществить вмешательство в устройство, пожалуйста, обратитесь в авторизованный сервис!

5. СЕРВИС

5.1 КОГДА НЕ ПОЛУЧАЕТСЯ УСТРАНИТЬ НЕИСПРАВНОСТЬ САМОСТОЯТЕЛЬНО

Если Вам не удалось самостоятельно решить возникшую проблему, обратитесь к поставщику или к исключительному представителю фирмы 2VV. Гарантийное и послегарантийное сервисное обслуживание осуществляет одна из авторизованных сервисных организаций, перечень которых имеется в исключительном представительстве фирмы 2VV.

5. СЕРВИС

НЕ ПРОПУСТИТЕ!

Для быстрого устранения неисправности, пожалуйста, предоставьте следующую информацию:

- типовую маркировку изделия,
- серийный номер,
- срок службы устройства
- используемую оснастку,
- место установки устройства,
- условия установки (в том числе и электрические),
- детальное описание неисправности и предпринятые вами меры по устранению неисправности.

5.2 ИСКЛЮЧЕНИЕ ВЕНТИЛЯЦИОННОГО УСТРОЙСТВА ИЗ ЭКСПЛУАТАЦИИ И ЕГО ЛИКВИДАЦИЯ

Перед ликвидацией изделия сделайте его неспособным к любой дальнейшей эксплуатации.

И старые изделия содержат в себе сырье, которое можно снова использовать. Такое сырье сдайте в пункты по приему вторичного сырья.

Ликвидацию изделия лучше всего осуществить на специально специализированных местах для дальнейшего использования вторичного сырья. непригодные к дальнейшему использованию части изделия сложите на специальную управляемую свалку.

При ликвидации материалов необходимо соблюдать соответствующие национальные нормы, касающиеся ликвидации отходов.

6. ОСНАСТКА

Оригинальная оснастка, подходящая для подключения к устройству вентиляции ALFA:

SMU	смесительный узел для водного обогревателя / охладителя
KABEL	коммуникационный кабель данных
SERVO-LM 230	сервопривод для клапана
SERVO-LF 230	сервопривод для клапана с аварийной функцией (возвратной пружиной)
RO	регулятор оборотов
MLKR/S	четырёхгранный перекрывающий клапан с ручным управлением
SPTGLX	глушитель шума
DM-SET-05-5	дифференциальный коммутатор давления с набором для установки

Более подробная информация указана в каталоге изделий фирмы 2VV, см. прилагаемый CD или страницы на Интернет www.2vv.cz.

7. В ЗАКЛЮЧЕНИЕ



Для правильного использования устройства необходимо прочитать инструкцию по безопасному использованию вентиляционных устройств.

В случае возникновения любых неясностей или вопросов, пожалуйста, обращайтесь в наше торговое отделение или в отделение технической поддержки.

КОНТАКТ

Адрес
2VV, s.r.o.,
Poděbradská 289,
530 09 Pardubice,
Чешская Республика

Internet

<http://www.2vv.cz/contact.distribution.php>

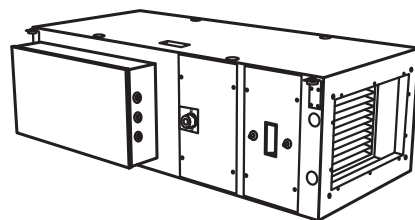

PARTNER IN VENTILATION

Copyright © 2008 2VV s.r.o.
Все права защищены.