

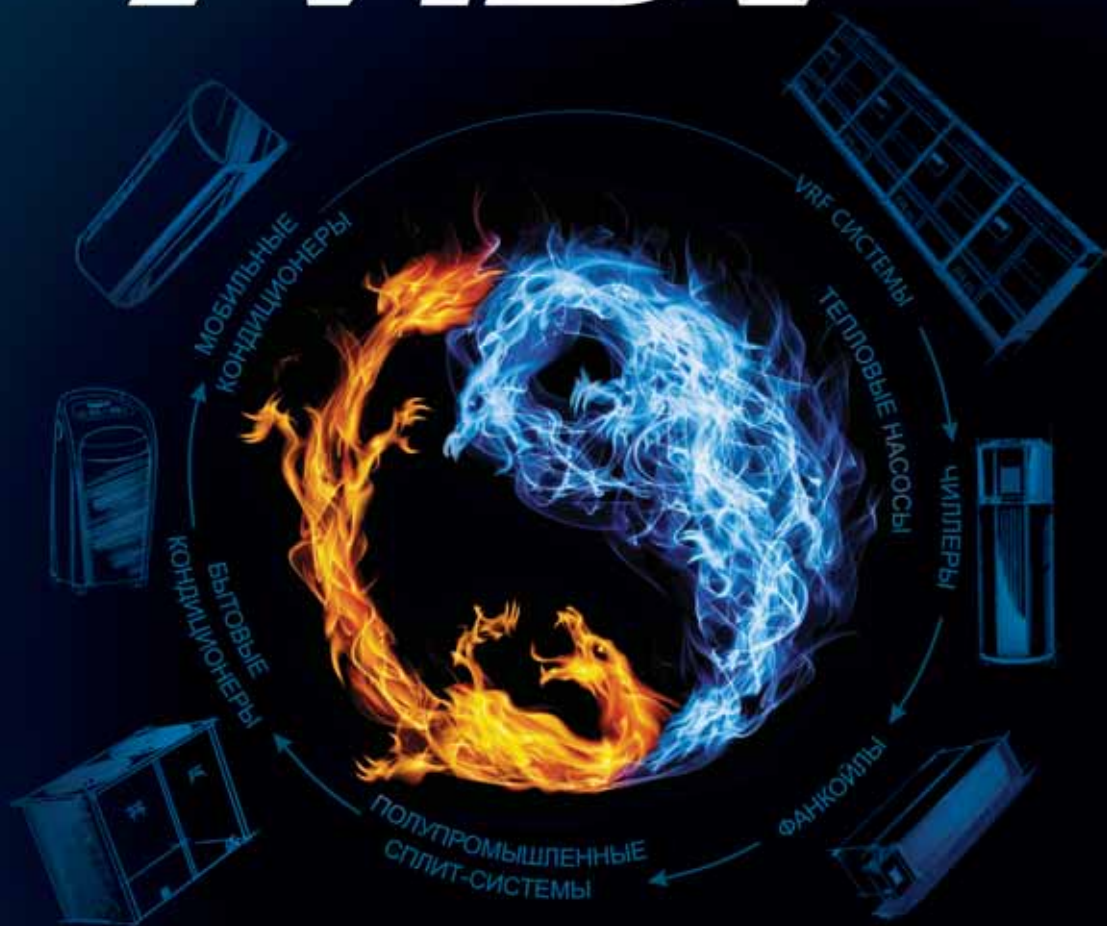



# MDV®



## КАТАЛОГ 2013 V2.0

-  **БЫТОВЫЕ СПЛИТ - СИСТЕМЫ**
-  **МОБИЛЬНЫЕ КОНДИЦИОНЕРЫ**
-  **ПОЛУПРОМЫШЛЕННАЯ СЕРИЯ**
-  **ТЕПЛОВЫЕ НАСОСЫ**





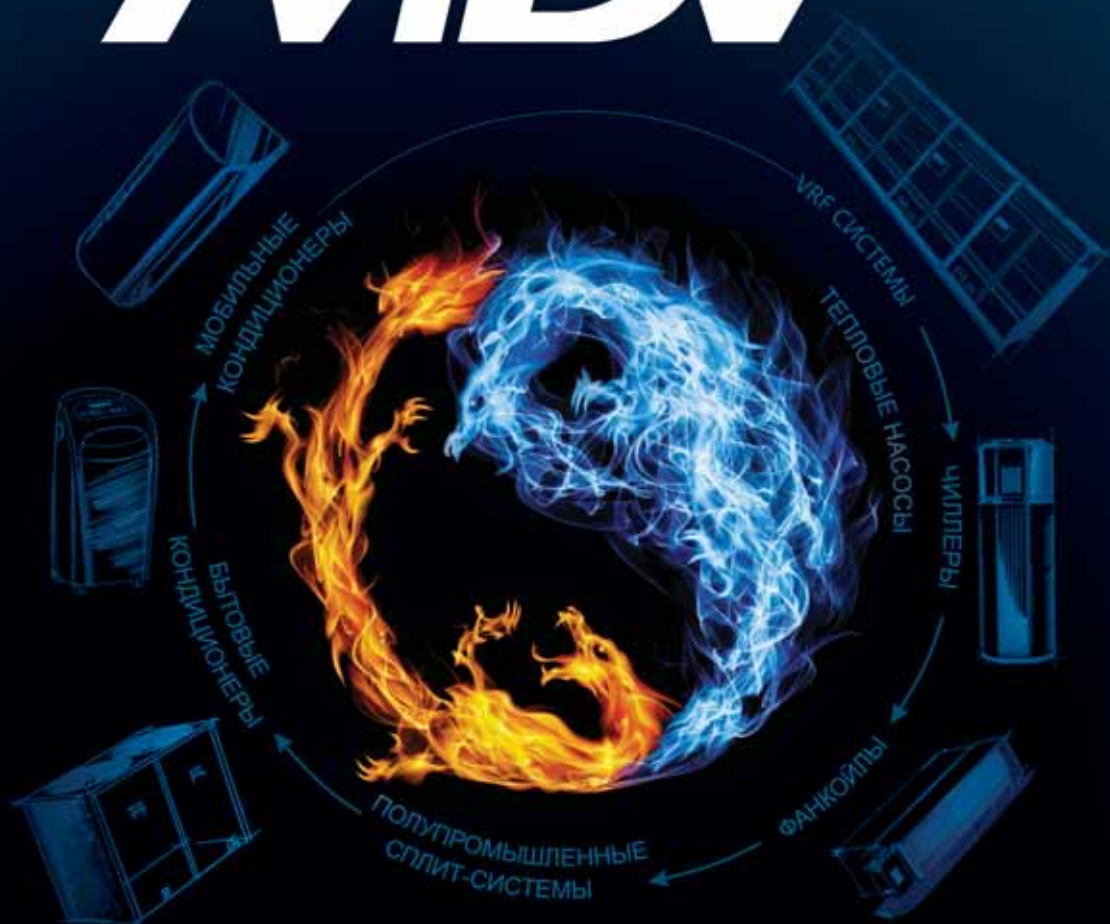

**ПРОФЕССИОНАЛЬНОЕ  
КЛИМАТИЧЕСКОЕ  
ОБОРУДОВАНИЕ**

[WWW.MDV-RUSSIA.RU](http://WWW.MDV-RUSSIA.RU)

# MDV®



## ОСОЗНАННЫЙ ВЫБОР

-  ШИРОКИЙ МОДЕЛЬНЫЙ РЯД
-  ОПЕРАТИВНАЯ ТЕХПОДДЕРЖКА
-  БЕЗУПРЕЧНОЕ КАЧЕСТВО
-  ПЕРЕДОВЫЕ ТЕХНОЛОГИИ
-  ЗАБОТА О РЕПУТАЦИИ
-  РАЗУМНЫЕ ЦЕНЫ

**ПРОФЕССИОНАЛЬНОЕ  
КЛИМАТИЧЕСКОЕ  
ОБОРУДОВАНИЕ**

[WWW.MDV-RUSSIA.RU](http://WWW.MDV-RUSSIA.RU)

# Содержание

История бренда MDV .....	2
Технологии .....	4
Особенности техники MDV .....	8
Модельный ряд .....	10

## **БЫТОВЫЕ НАСТЕННЫЕ СПЛИТ-СИСТЕМЫ**

Артикулы .....	13
Бытовая сплит-система, серия ALPS .....	14
Бытовая сплит-система, серия VIDA .....	16
Бытовая сплит-система, серия R .....	18
Размеры блоков и схемы соединений .....	21
Бытовая сплит-система, серия SOLAR POWER .....	24
Схемы соединений .....	26

## **МОБИЛЬНЫЕ КОНДИЦИОНЕРЫ**

Мобильные кондиционеры, серии TANGO, N1 .....	35
---	----

## **ПОЛУПРОМЫШЛЕННАЯ СЕРИЯ**

Артикулы .....	38
Универсальные наружные блоки DC INVERTER .....	39
Универсальные наружные блоки ON/OFF .....	40
Размеры блоков и схемы соединений .....	41
Кассетные кондиционеры (компактные) .....	44
Размеры блоков и схемы соединений .....	47
Кассетные кондиционеры .....	48
Размеры блоков и схемы соединений .....	51
Канальные кондиционеры .....	56
Размеры блоков и схемы соединений .....	59
Графики ESP .....	63
Напольно-потолочные кондиционеры .....	64
Размеры блоков и схемы соединений .....	66
Консольные кондиционеры .....	68
Колонные кондиционеры .....	72
Размеры блоков и схемы соединений .....	74
Канальные сплит-системы большой мощности .....	78
Колонные сплит-системы большой мощности .....	80

## **ТЕПЛОВЫЕ НАСОСЫ**

Тепловые насосы для ГВС .....	84
Тепловые насосы для бассейнов .....	85

## ИСТОРИЯ БРЕНДА MDV



MDV – оригинальный профессиональный бренд корпорации Midea Holding Co., Ltd., под которым выпускаются системы кондиционирования воздуха различного класса, типа и назначения. На протяжении последнего десятилетия марка MDV удерживает высокие позиции в рейтинге потребительских предпочтений, оставаясь одним из самых успешных брендов корпорации-производителя. Стабильная популярность и высокий потребительский спрос подтверждают надежность и качество климатического оборудования MDV, о которых говорят не только многочисленные международные сертификаты, но и годы безукоризненной службы оборудования. MDV постоянно повышает уровень экологичности, безопасности и энергоэффективности своих систем, внедряя самые современные инновационные разработки.

Своим успехом бренд обязан более чем 40-летнему опыту работы корпорации Midea Holding Co., Ltd., которая сегодня по качеству изделий и объемам производства входит в десятку признанных мировых лидеров в области климатики. Продукция корпорации, чья штаб-квартира расположена в г. Шунде, провинция Гуандун, Китай, экспортируется в более чем 120 стран мира.

Начало истории бренда MDV было положено в 1985 году, когда Midea Holding Co., Ltd., открыла подразделение, занимающееся исключительно производством кондиционеров. Через 8 лет был разработан бренд MD, – прототип MDV. В это же время началось технологическое сотрудничество Midea Holding Co., Ltd. с компанией Toshiba. В 1998 году было создано совместное предприятие по производству компрессоров. Вскоре компания прошла все необходимые тесты и стала обладателем сертификата ISO14001 Комитета по сертификации качества. Кроме того, Midea Holding Co., Ltd. стала одной из первых компаний в Китае, которая получила международный сертификат ISO9001 Комитета по сертификации качества. Также компания имеет сертификаты CE, CSA, SAA, РосТест и другие.

В 1999 году Midea Holding Co., Ltd. провела реорганизацию, результатом которой было создание самостоятельного подразделения Midea Aircon, отвечающего за производство систем кондиционирования. В этом же году был создан бренд MDV. Под этой торговой маркой компания начала экспортировать, главным образом, полупромышленное оборудование, системы чиллер-фанкойл и мультизональные VRF-системы, т.е. наиболее высокотехнологичную продукцию. Именно поэтому бренд MDV является воплощением передовых технических решений. При разработке и производстве систем MDV применяются технологии инверторного управления компрессором, используются хладагенты с нулевым потенциалом разрушения озонового слоя (в частности R410a).

В 2001 году руководством компании принято решение о включении в линейку MDV модельного ряда бытовых кондиционеров. В настоящее время модельный ряд MDV включает в себя полную номенклатуру оборудования – от промышленных чиллеров до мобильных кондиционеров.

В 2002 году Midea Aircon получила сертификат ISO18001, являющийся подтверждением того, что при производстве компания использует не менее 60% собственных разработок.

С 2012 года Midea Holding Co., Ltd. возглавляет «большую китайскую тройку» компаний по объему экспорта систем кондиционирования, причем лидирует с большим отрывом.

Корпорация традиционно уделяет пристальное внимание научным разработкам и технологическим инновациям. Еще более 10 лет назад Центр научных исследований и развития производственных технологий компании получил высокую оценку Правительства Китая. При этом Midea Holding Co., Ltd продолжает уделять особое внимание обмену технологиями с крупнейшими корпорациями мирового уровня, такими как Toshiba, Carrier, NEC Ryosan, Sanyo, Emerson, York. Так, совместно с NEC Ryosan и американской фирмой TI, была основана Лаборатория по созданию технологий электронного контроля производства. Создание и реализация этих технологий позволили продукции MDV выйти на новый уровень качества. Благодаря разработке и внедрению новых технологий компания MARS (Midea Air Conditioning and Refrigeration Sector) стала самым влиятельным предприятием в сфере производства кондиционеров в Китае и активным участником мирового рынка.

Планы достижения лидерства в производстве кондиционеров подкрепляются наличием значительных производственных мощностей. Общая площадь производственных помещений компании – более 1000000 м<sup>2</sup>, на которых размещено 108 производственных линий. Годовой оборот за 2012 год составил 25 миллиардов долларов США.

Стремясь к развитию MDV как передового бренда на климатическом рынке, Midea Holding Co., Ltd с 2013 года вводит единые международные стандарты бренда MDV. Производитель внедряет унифицированную концепцию и стилистику, вводит новые маркировки оборудования.

Основные направления программы по повышению узнаваемости бренда MDV в мире:

1. Происходит унификация логотипа MDV для дистрибьюторов всех стран - с 1 сентября 2012 года новый логотип стал обязательным для использования всеми дистрибьюторами;
2. Создается глобальный сайт MDV [www.mdv.midea.com](http://www.mdv.midea.com), который при поддержке производителя будет объединён в единую информационную систему с сайтами региональных дистрибьюторов;
3. Создаются единые стандарты маркировки и наименования моделей оборудования MDV;
4. Создаются адаптированные программы подбора оборудования MDV;
5. Реализуется программа MDV Elite Club – клуб привилегий для проектировщиков климатических систем коммерческого назначения;
6. Реализуется программа MDV Elite Camp, предполагающая централизованную организацию обучающих мероприятий с целью повышения уровня профессиональной подготовки и мотивации менеджеров продающих подразделений дилерских компаний.

Данные мероприятия полностью соответствуют долгосрочной стратегии производителя – сфокусироваться на продвижении собственных брендов с целью повышения узнаваемости.



## СВЕДЕНИЯ О КОМПАНИИ

В корпорации Midea трудятся более 100 000 специалистов, 2 000 из них – инженеры. Производитель гордится своей командой, ее нацеленностью на совершенствование, результат и движение вперед!

Корпорация по праву может соперничать с любым производителем климатического оборудования в мире, в первую очередь, благодаря уникальной по своей завершенности цепочке производства - одной из самых совершенных в мире. Компания имеет отделения по производству электроники, компрессоров и двигателей для кондиционеров, а также свой собственный дизайнерский центр. За всем процессом производства пристально следит отдел контроля качества. Таким образом, осуществляется вся цепочка производства от начала до конца, от создания первоначальной концепции продукта, к проектированию, производству пробной модели, выпуску комплектующих, сборке, продаже и сервисному обслуживанию.

Общая площадь производственных помещений корпорации составляет более 1 015 000 м<sup>2</sup>, на которых размещены 108 производственных линий.

Схема производственных мощностей в Китае:



Производственная база в г. Шунде (Shunde)

Штаб-квартира Midea и ее основная производственная база находятся в городе Шунде, провинция Гуандун. Здесь ежегодно производится свыше 9 млн. единиц самого различного климатического оборудования: от бытовых кондиционеров до промышленных систем.

В Шунде располагаются цеха по производству VRF-систем. Первая мультизональная система сошла с конвейера Midea в 2000 году. Сейчас корпорация ежегодно производит около 800 тысяч комплектов на 550 млн. долларов США.

Цех по производству внешних блоков VRF

На производстве трудится 450 рабочих. Общая площадь цеха - 14 880 м. Цех специализируется на производстве внешних блоков VRF-систем, внутренних кассетных блоков, теплообменников и медных трубок.

Конвейерная линия позволяет произвести большинство необходимых для сборки кондиционеров компонентов. Процесс производства и контроль качества соответствуют самым строгим международным стандартам.

Цех по производству внутренних блоков VRF

Штат – 540 человек. Площадь 25 000 м<sup>2</sup>, на которых функционируют 9 производственных площадок. Основная продукция - внутренние блоки VRF, включая каналные, настенные и однопоточные кассетные блоки. Кроме того, завод производит теплообменники и трубки, необходимые для сборки внутренних блоков VRF. Объем производства - около 1 миллиона комплектов в год.

Завод по производству компрессоров GMCC.

С 2010 года корпорации принадлежит контрольный пакет акций завода по производству компрессоров GMCC. Это совместное предприятие Midea и Toshiba.

Вся продукция производится по японским технологиям и стандартам. Сегодня завод обеспечивает не только собственные нужды Midea, но и поставляет внушительную долю своей продукции на внешний рынок. Здесь производится треть мирового объема

компрессоров – более 27 млн. единиц ежегодно, что выводит GMCC на первое место в мире по экспортным продажам.

Сейчас GMCC начинает массовое производство нового типа энергосберегающего компрессора. Разработчикам удалось совместить инверторную технологию с технологией переменной производительности. Новая модель имеет большую энергоэффективность при работе на охлаждение, нежели традиционные модели. Данная технология уже стала лидером на китайском рынке, а теперь набирает обороты и в мировом масштабе.

Завод по производству чиллеров в г. Чунцин (Chongqing)

Завод Чунцин – одно из крупнейших предприятий по производству чиллеров в Китае. Цеха вместе с административными зданиями располагаются на площади более полумиллиона квадратных метров. Здесь производится 6 линеек чиллеров, включающих более 100 моделей, в том числе, центробежные чиллеры, винтовые чиллеры с водяным охлаждением конденсатора и центральные внутренние терминальные устройства по охлаждению воздуха (AHU/FCU).

На производстве действует 5 цехов с 14 конвейерными линиями, с которых ежегодно сходит до 250 центробежных чиллеров, 1000 воздухоохлаждаемых винтовых чиллеров, 2000 винтовых чиллеров с водяным охлаждением и 200 000 единиц AHU.



Инновации

Сегодня производитель MDV – одно из самых влиятельных предприятий в климатической индустрии. Компания постоянно ведет поиск и разработку новых технологий и ни на шаг не отступает от стратегии использования передовых решений для создания комфортного, энергосберегающего, экологически безопасного, удобного в эксплуатации и, самое главное, надежного оборудования.

Корпорация обладает собственным Центром тестирования оборудования (MCAC). На сегодняшний день это самая современная площадка для испытания разнообразных систем кондиционирования воздуха в Китае.

В центре располагается более 40 различных новейших испытательных стендов и около 30 специализированных лабораторий. Общая площадь помещений - 12 000 м<sup>2</sup>.

В 2007 году работа Центра была одобрена на государственном уровне. За эффективность и безопасность лаборатории Midea получили сертификат CNAS.



# Технологии

## ВЫСОКАЯ ЭФФЕКТИВНОСТЬ

### 3D DC INVERTER

Сочетание инверторной технологии, электронного ТРВ, двухроторного компрессора дает возможность получить систему кондиционирования воздуха высокого качества и эффективности.



### ЭЛЕКТРОННЫЙ ТРВ

По сравнению с традиционной системой дросселирования (капиллярная трубка), электронное ТРВ более точно дозирует подачу хладагента в системе кондиционирования.

Управляемый процессором электронный ТРВ прецизионно изменяет количество хладагента с соответствии с нагрузкой, и оптимизирует теплообмен, и улучшает энергоэффективность. Кроме того, электронный ТРВ улучшает работу при различных температурных условиях, оказывая особенное влияние на работу в режиме обогрева при низких температурах наружного воздуха, и способствует более точному поддержанию температуры в комнате.



### DC INVERTER CO 180° СИНУСОИДАЛЬНЫМ ТОКОМ

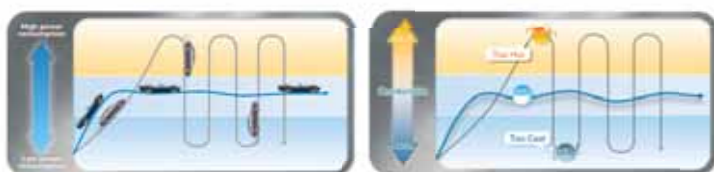

По сравнению со стандартным 120° током прямоугольной формы предоставляет следующие преимущества:

1. Возможность работы при более широком диапазоне питающего напряжения и частоты тока.
2. Большие энергоэффективность и энергосбережение
3. Более мягкий старт, ниже шум и вибрации
4. Большие возможности управления

### ЗАБОТА О ОКРУЖАЮЩЕЙ СРЕДЕ

Защита окружающей среды – наш приоритет и философия нашей работы. Мы работаем с такими организациями как TUV, и делаем все для выполнения нормативных актов в области защиты окружающей среды.



## УНИКАЛЬНЫЕ ВОЗМОЖНОСТИ

### FRESCO TECH



#### 1. Угольный фильтр / Nano фильтр

Электростатический угольный фильтр изготовлен из активированного угля и электростатических волокон. Удаляет неприятные запахи, такие как аммиак, разрушает такие вредные вещества, как формальдегид. Электростатическая часть фильтра задерживает мелкие пылевые частицы, кусочки шерсти животных, и защищает от аллергических реакций. Nano фильтр является дополнительным высокотехнологичным решением, позволяющим сохранять воздух кондиционируемого помещения чистым и свежим.



#### 2. Plasma фильтр

Plasma фильтр создает ионизированную зону при помощи высокого напряжения. В этой зоне задерживается до 95% загрязнений из проходящего через фильтр воздушного потока.



#### 3. Ионизатор

Насыщает воздух отрицательными ионами, которые благотворно влияют на иммунную систему. Дарит ощущение пребывания на природе - в лесу или у водопада.

### 1W STANDBY

НИЗКОЕ ЭНЕРГОПОТРЕБЛЕНИЕ В РЕЖИМЕ ОЖИДАНИЯ

Если электроприбор выключен, но не обесточен, он продолжает потреблять электроэнергию. Используемые MDV технологии позволяют уменьшить потребление в режиме покоя до 1Вт, по сравнению с 4-5Вт стандартных кондиционеров, и сэкономить до 70% электроэнергии в этом режиме.

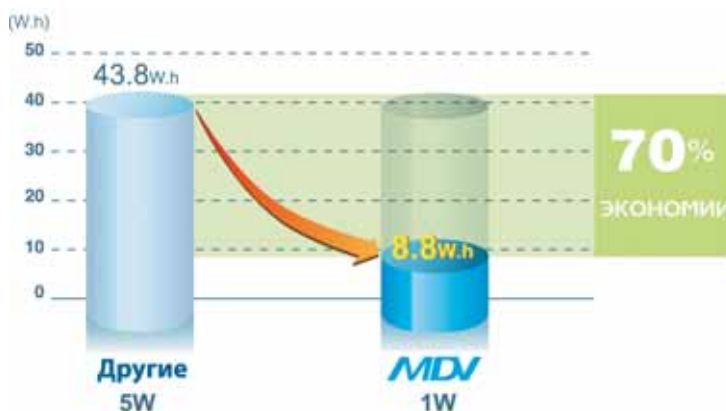

### БЕСПРОВОДНОЙ ПУЛЬТ ДУ

Когда Вы завершили работу с пультом ДУ, пульт самостоятельно запоминает текущие настройки, и при следующем включении кондиционера он продолжит работу с ранее запомненными установками. Нет необходимости вводить желаемые параметры снова

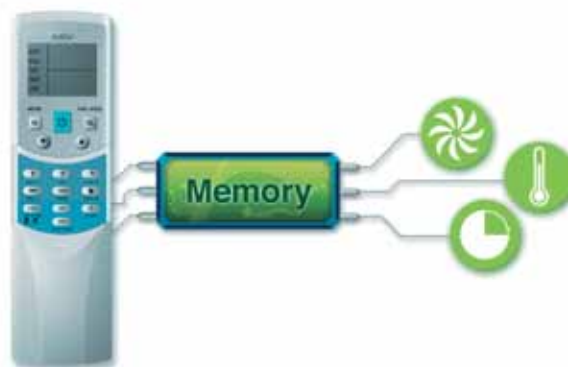

## БЕСПРОВОДНОЙ ПУЛЬТ ДИСТАНЦИОННОГО УПРАВЛЕНИЯ R05

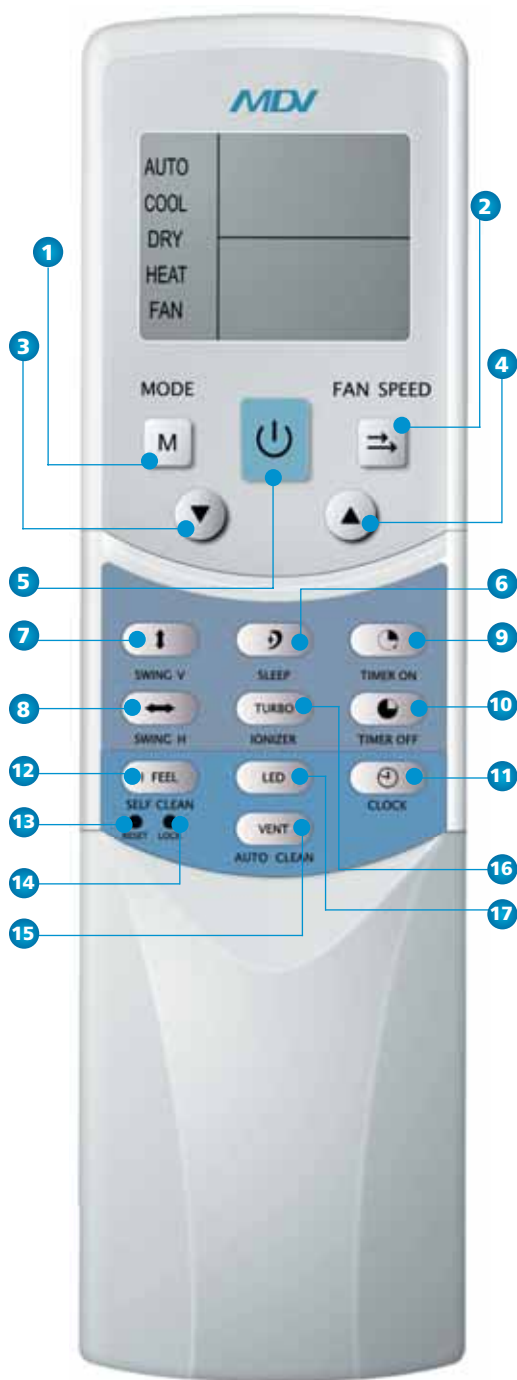

- 1** РЕЖИМ РАБОТЫ: При однократном нажатии текущий режим работы будет выбираться в следующей очередности:

→ AUTO → COOL → DRY → HEAT → FAN →

Где: AUTO – Авто, COOL – Охлаждение, DRY – Осушение, HEAT – Обогрев, FAN – Вентиляция

Примечание: Режим обогрева отсутствует в блоках, работающих только на охлаждение.

- 2** СКОРОСТЬ ВЕНТИЛЯТОРА: Скорость вентилятора будет выбираться в следующей очередности при каждом нажатии на кнопку:

→ AUTO → LOW → MED → HIGH →

Где: AUTO – авто, LOW – низкая, MED – средняя, HIGH – высокая

- 3** РЕГУЛИРОВКА: Понижает установленную температуру. Продолжительное нажатие кнопки будет понижать температуру на 1 °C через 0.5 с.

- 4** РЕГУЛИРОВКА: Повышает установленную температуру. Продолжительное нажатие кнопки будет повышать температуру на 1 °C через 0.5 с.

- 5** ВКЛ/ВЫКЛ: Для включения и выключения установки кондиционирования воздуха

- 6** Кнопка включения режима сна.

- 7** КАЧЕНИЕ ЖАЛЮЗИ В ВЕРТИКАЛЬНОЙ ПЛОСКОСТИ: активируйте или отключите функцию качания жалюзи в вертикальной плоскости. (Возможно только при условии использования ПДУ с соответствующим блоком).

- 8** КАЧЕНИЕ ЖАЛЮЗИ В ГОРИЗОНТАЛЬНОЙ ПЛОСКОСТИ: активируйте или отключите функцию качания жалюзи в горизонтальной плоскости. (Возможно только при условии использования ПДУ с соответствующим блоком).

- 9** ВРЕМЯ ВКЛ: для установки времени включения. Однократное нажатие на кнопку увеличивает время на 0.5 часа. Когда время установки превысит 10 часов, при каждом нажатии на кнопку время будет увеличиваться на 1 час. Установка показателя на 0:00 отменит установку времени включения.

- 10** ВРЕМЯ ВЫКЛ: Для установки времени выключения. Однократное нажатие на кнопку увеличивает время на 0.5 часа. Когда время установки превысит 10 часов, при каждом нажатии на кнопку время будет увеличиваться на 1 час. Установка показателя на 0:00 отменит установку времени выключения.

- 11** ЧАСЫ: Отображает текущее время (12:00 отображается при повторной установке или при первичной подаче электричества).

- 12** Кнопка включения режима FOLLOW ME.

- 13** СБРОС (внутренне расположение): Нажмите эту кнопку с помощью скрепки диаметром в 1 мм для отмены текущих установок и сброса ПДУ.

- 14** БЛОКИРОВКА (внутреннее расположение): Нажмите эту кнопку с помощью скрепки диаметром в 1 мм для блокировки или разблокировки текущей установки.

- 15** Кнопка включения режима вентиляции или функции самоочистки (в зависимости от модели).

- 16** Кнопка включения режима TURBO или ионизатора (в зависимости от модели)

- 17** Кнопка включения или отключения дисплея





# Особенности техники MDV

## ФУНКЦИОНАЛЬНЫЕ ОСОБЕННОСТИ

### ЗДОРОВЬЕ И КОМФОРТ



#### Фильтр с ионами серебра

Ионы серебра, выделяемые покрытием Nano Silver, эффективно и постоянно разрушают внутреннюю структуру бактерий. Бактерии уничтожаются или снижают свою активность.



#### Плазменный пылеуловитель

Плазменный пылеуловитель формирует электростатическое поле высокой напряженности. Проходящий через эту зону воздух превращается в плазму, и 95 % частиц дыма, пыли и пыльцы притягиваются к электростатическому фильтру.



#### Ионизатор

Насыщает воздух отрицательными ионами, которые благотворно влияют на иммунную систему. Дарит ощущение пребывания на природе - в лесу или у водопада.



#### Панель с круговым распределением воздушного потока

Панель с круговым (360) распределением воздуха обеспечивает быстрое и равномерное охлаждение или нагрев помещения большого объема.



#### Автоматическая работа воздушных заслонок

Возможность автоматического качания вертикальных и горизонтальных заслонок обеспечивает распределение воздушного потока по большой площади.



#### Автоматическое качание заслонки

Автоматическое качание горизонтальных заслонок распределяет холодный и теплый воздух по максимальной площади.



#### Автоматическое качание заслонки

Учитывая разницу плотности холодного и теплого воздуха, в режиме охлаждения внутренний блок выдувает холодный воздух в горизонтальном направлении, а в режиме обогрева - в вертикальном. Такая организация воздушного потока способствует поддержанию более равномерной температуры в комнате и обеспечивает больший комфорт пользователя.



#### Режим Turbo производительности

В этом режиме кондиционер до максимума увеличивает производительность обогрева или охлаждения и быстро нагревает или охлаждает помещение, обеспечивая достижение желаемой температуры в кратчайшее время.



#### Режим комфортности сна

При включенном режиме комфортного сна кондиционер автоматически увеличивает (в режиме охлаждения) или уменьшает (в режиме обогрева) температуру на 1 С в течение первых двух часов, затем поддерживает ее стабильной в течение следующих 5 часов, после чего выключается. Эта функция обеспечивает энергосбережение и поддерживает комфортные условия ночью.



#### Независимое осушение

Режим независимого осушения эффективно уменьшает влажность в помещении, и при этом не так заметно снижает температуру в комнате, как режим охлаждения.



#### Самоочистка внутреннего блока

Когда эта функция включена, внутренний блок начинает работу в режиме охлаждения с малой скоростью вращения вентилятора. В этот период сконденсировавшаяся вода смывает пыль с ребер испарителя. После этого блок переходит в режим обогрева с малой скоростью вращения вентилятора, и происходит осушка деталей внутреннего блока. Наконец, блок переключается в режим вентиляции и выдувает влажный воздух. Это позволяет очистить внутренние детали блока и предотвратить размножение бактерий.



### ИНТЕЛЛЕКТУАЛЬНОЕ УПРАВЛЕНИЕ



#### Режим Follow Me

В этой технологии используется датчик температуры, встроенный в пульт дистанционного управления. Когда вы находитесь рядом с пультом дистанционного управления, блок автоматически изменяет режим работы и обеспечивает комфортную температуру, как будто кондиционер находится рядом с вами.



#### Запоминание положения жалюзи

При включении блока горизонтальные жалюзи автоматически перемещаются в то же положение, в которое они были установлены перед выключением.



#### Теплый пуск

При включении режима нагрева скорость вращения вентилятора автоматически возрастает от наименьшей до установленной пользователем в соответствии с ростом температуры испарителя. Эта функция позволяет предотвратить поступление холодного воздуха в начале работы и избежать некомфортных ощущений.



#### Таймер

При помощи таймера время включения и выключения может быть установлено в 24-часовом интервале.



#### Проводной пульт управления

В отличие от инфракрасного дистанционного пульта управления проводной пульт может быть закреплён на стене, что предотвращает его потерю. Это очень удобно в офисах и на предприятиях.



#### Функция самодиагностики

Микропроцессор кондиционера, отслеживающий нестандартный режим работы или неисправность узлов, автоматически выключит и защитит систему. В это время на дисплее внутреннего блока отобразится код ошибки или аварии.

# Особенности техники MDV

## ФУНКЦИОНАЛЬНЫЕ ОСОБЕННОСТИ



### Температурная компенсация

Изменение высоты установки внутреннего блока приводит к разной величине отклонения температуры, измеряемой датчиком, от фактической температуры на уровне пола. Изменение конфигурации соединительных перемычек на печатной плате внутреннего блока позволяет скомпенсировать эти отклонения. Это может быть сделано специалистом на месте монтажа.



## НАДЕЖНОСТЬ



### Обнаружение утечки хладагента

Благодаря этой новой функции внутренний блок подает сигнал тревоги, если будет обнаружена утечка хладагента.



### Автоматический перезапуск

В случае непредвиденного отключения кондиционера из-за сбоя питания после возобновления подачи электроэнергии он автоматически возвращается к предыдущим настройкам.



### Корпус с антикоррозионным покрытием

Корпус наружного блока имеет антикоррозионное покрытие, которое обеспечивает длительный срок службы даже в неблагоприятных условиях наружного воздуха.



### Автоматическая оттайка инея

Защищает теплообменник наружного блока от образования инея, исключая тем самым потери производительности кондиционера и экономя электроэнергию.



### Нагрев до 8 С

Для режима обогрева может быть задана температура всего 8 С, что позволяет поддерживать стабильную температуру зимой в помещениях.



### Защитная крышка присоединительных патрубков

Эта крышка защищает патрубки от ударов во время транспортировки. Кроме того, она также предотвращает стекание с патрубков сконденсировавшейся воды.



## ЭНЕРГОСБЕРЕЖЕНИЕ



### 1 Вт в режиме ожидания

Благодаря интеллектуальной системе включения и выключения кондиционеры Midea в режиме ожидания автоматически переходят в энергосберегающий режим, снижая потребляемую мощность с обычных 4 - 5 Вт до 1 Вт, это экономит 80% энергии.



### Медные трубки с внутренними канавками трапецевидальной формы

По сравнению с традиционными медными трубками, они пропускают большой объем хладагента, это улучшает эффективность теплообмена и снижает энергопотребление, поддерживая производительность на том же уровне.



### Технология Golden Fin

Позолоченное оребрение конденсатора с несмазываемой поверхностью позволяет увеличить эффективность обогрева за счет ускорения размораживания. Уникальное антикоррозионное позолоченное покрытие конденсатора способно противостоять воздействию морского воздуха, дождя и других коррозионных сред.



### Влагоотталкивающее алюминиевое оребрение

Использование в теплообменнике внутреннего блока несмазываемого алюминиевого оребрения улучшает эффективность охлаждения за счет свободного течения сконденсировавшейся воды между ребрами. В наружном блоке такой теплообменник повышает эффективность обогрева за счет ускорения процесса размораживания.



### Многосекционный испаритель

В компактном внутреннем пространстве внутреннего блока испаритель из нескольких секций увеличивает поверхность и улучшает эффективность теплообмена.



## ПРОСТОТА ОБСЛУЖИВАНИЯ



### Легко моющаяся панель

Лицевая панель внутреннего блока легко снимается для очистки.



### Компактный дизайн

Сокращение до минимума габаритов изделия улучшает внешний вид и расширяет возможности установки.



### Моющийся фильтр

Моющийся фильтр легко очистить в домашних условиях.



### Встроенный дренажный насос

Дренажный насос способен поднять конденсат на высоту до 750 мм (в зависимости от модели).



### 2 варианта присоединения трубопровода

Присоединение соединительных трубопроводов и дренажного шланга может выполняться как с левой, так и с правой стороны внутреннего блока.



### Удобное подключение электропроводки

Распределительная коробка делает подключение проводов между внутренним и наружным блоком значительно более гибким.



## РАСШИРЕННЫЕ ВОЗМОЖНОСТИ







### Охлаждение при низкой температуре наружного воздуха

Кондиционер со специальным комплектом для охлаждения при низкой температуре наружного воздуха может использоваться в режиме охлаждения при температуре -15 С.

# Модельный ряд

## БЫТОВЫЕ НАСТЕННЫЕ СПЛИТ-СИСТЕМЫ

	Min	Max	
	2.6 кВт	3.8 кВт	Бытовая настенная сплит-система R410a, DC-инвертор, высокая энергоэффективность, <b>Серия Alps</b>
	2.6 кВт	5.5 кВт	Бытовая настенная сплит-система R410a, DC-инвертор, <b>Серия Vida</b>
	2.1 кВт	8.5 кВт	Бытовая настенная сплит-система R410a, On/Off, <b>Серия R</b>
	2.6 кВт	5.0 кВт	Бытовая настенная сплит-система R410a, DC-инвертор, <b>Серия R</b>
	3.5 кВт	3.8 кВт	Бытовая настенная сплит-система R410a, Super DC-inverter Solar Power, <b>Серия Vida</b>









## БЫТОВЫЕ МУЛЬТИ СПЛИТ-СИСТЕМЫ

	Min	Max	
	5.2 кВт	11.0 кВт	Серия мульти-сплит наружные блоки R410a, DC-инвертор, <b>Серия Free Match</b>
	2.1 кВт	5.3 кВт	Внутренний блок настенного типа R410a, <b>Серия Free Match</b>
	2.1 кВт	6.2 кВт	Внутренний блок канального типа R410a, <b>Серия Free Match</b>
	2.6 кВт	6.2 кВт	Внутренний блок кассетного типа R410a, <b>Серия Free Match</b>
	2.6 кВт	4.1 кВт	Внутренний блок консольного типа R410a, <b>Серия Free Match</b>



## МОБИЛЬНЫЕ КОНДИЦИОНЕРЫ

	Min	Max	
	2.6 кВт	2.6 кВт	Мобильные кондиционеры R410a, <b>Серия Tango</b>
	2.6 кВт	3.5 кВт	Мобильные кондиционеры R410a, <b>Серия N1</b>

## ПОЛУПРОМЫШЛЕННЫЕ СИСТЕМЫ

	Min	Max	
	3.2 кВт	6.0 кВт	<b>Компактные кассетные</b> кассетные кондиционеры R410a, DC-инвертор
	3.2 кВт	6.0 кВт	<b>Компактные кассетные</b> кондиционеры R410a, On/Off
	7.1 кВт	17.5 кВт	<b>Кассетные</b> кондиционеры R410a, DC-инвертор
	7.1 кВт	19 кВт	<b>Кассетные</b> кондиционеры R410a, On/Off
	5.3 кВт	19 кВт	<b>Канальные</b> кондиционеры R410a, DC-инвертор
	5.3 кВт	19 кВт	<b>Канальные</b> кондиционеры R410a, On/Off
	5.3 кВт	19 кВт	<b>Напольно-потолочные</b> кондиционеры R410a, On/Off
	3.2 кВт	6.0 кВт	<b>Консольные</b> кондиционеры R410a, On/Off
	7.0 кВт	19.0 кВт	<b>Колонные</b> кондиционеры R410a, On/Off
	22 кВт	48.4 кВт	<b>Канальные</b> кондиционеры большой мощности R407c, On/Off
	22 кВт	30 кВт	<b>Колонные</b> кондиционеры большой мощности R407c, On/Off

## ТЕПЛОВЫЕ НАСОСЫ

	Min	Max	
	1.45 кВт	3.0 кВт	Тепловые насосы для ГВС, R410a
	6.0 кВт	14.0 кВт	Тепловые насосы для бассейнов, бытовые
	45.0 кВт	90 кВт	Тепловые насосы для бассейнов, коммерческие



БЫТОВЫЕ СПЛИТ-СИСТЕМЫ

## АРТИКУЛЫ

**MD S 1A I - 12 H R D N1 - V**

(БЫТОВЫЕ НАСТЕННЫЕ СПЛИТ-СИСТЕМЫ)

**V** низкотемпературный комплект

**ХЛАДАГЕНТ**

**N1** R410a

**N2** R407c

**N3** R134a

**ТИП УПРАВЛЕНИЯ**

**D** DC Inverter

- Start-Stop

**СПОСОБ УПРАВЛЕНИЯ**

**R** Инфракрасный ПДУ

**W** Проводной пульт

**E** Электронное управление

**ФУНКЦИИ**

**C** Охлаждение

**H** Охлаждение + обогрев

**A** Охлаждение + обогрев с дополнительным электрическим нагревателем

**E** Охлаждение + электрический нагреватель

**ПРОИЗВОДИТЕЛЬНОСТЬ (x1000Wtu/h)**

**ТИП**

**I** Мульти

- Стандарт

**СЕРИЯ**

**1A** Alps

**9V1** Vida

**R** - R серия

**ТИП БЛОКА**

**S** Внутренний настенный

**O** Наружный

**P** Мобильный

**MDV**

# Бытовая сплит-система, серия ALPS

## 3D DC INVERTER



**Сплит система серии ALPS** – Super-inverter с высочайшими характеристиками по энергоэффективности является флагманом в линейке MDV. Широкий набор стандартных опций, а также инновационная концепция дизайна внутреннего блока воплощают в данной серии лучшие достижения научно-исследовательского R&D центра и дизайнерского центра Корпорации. Бесшумная работа кондиционера, комфортное распределение воздушного потока позволяют насладиться непревзойдённым комфортом. ALPS поставляется со встроенным низкотемпературным комплектом, функциями подогрева картера компрессора и подогрева поддона наружного блока при работе в условиях очень низких температур. Всё это ставит ALPS в один ряд с сериями top-уровня самых известных мировых брендов и способно удовлетворить потребности самого взыскательного потребителя.



## Высочайшая эффективность, класс A+

Для этой серии MDV оптимизировала холодильный контур, применила превосходный компрессор, высокоэффективные моторы, четырехсекционный теплообменник, высокоскоростной микроконтроллер. Эти меры и специально разработанное программное обеспечение помогли достичь уменьшения расхода энергии на 30% по сравнению даже с классом A.

## Супер тихая система подачи воздуха

Увеличив диаметр рабочего колеса вентилятора и точно контролируя производительность кондиционера и расход воздуха MDV минимизировала шум от внутреннего блока. При этом воздушный поток не был уменьшен.

## Супер Plasma

По сравнению со стандартной, имеет большие размеры. Это позволяет очистить большее количество воздуха за одинаковое время.



## РЕЖИМЫ РАБОТЫ СПЛИТ-СИСТЕМЫ СЕРИИ ALPS

### Охлаждение (COOL)

При помощи пульта ДУ устанавливается режим охлаждения, выбирается комфортная температура воздуха в помещении (от 17 °C и выше), выбирается скорость вращения вентилятора (высокая, средняя, низкая, автоматическая).

### Обогрев (HEAT)

При помощи пульта ДУ устанавливается режим обогрева, выбирается комфортная температура воздуха в помещении (до 30 °C), выбирается скорость вращения вентилятора (высокая, средняя, низкая, автоматическая).

### Осушение (DRY)

При помощи пульта ДУ устанавливается режим осушения. В этом режиме не регулируется температура. Ее значение выбирается микроконтроллером в зависимости от начальных условий при включении этого режима. Так же нет необходимости в самостоятельной регулировке скорости вращения вентилятора.

### Вентиляция (FAN)

С помощью кнопки «MODE» на пульте ДУ устанавливается режим вентиляции и выбирается скорость вращения вентилятора (высокая, средняя, низкая, автоматическая).

### Автоматический режим (AUTO)

При помощи пульта ДУ устанавливается автоматический режим и выбирается комфортная температура воздуха в помещении. Микропроцессор определяет необходимую скорость вращения вентилятора и выбирает оптимальный режим работы (охлаждение, обогрев, осушение или вентиляция).

### Ночной режим (SLEEP)

При помощи пульта ДУ включается ночной режим. В этом режиме кондиционер автоматически в течении 2-х часов каждый час увеличивает (при охлаждении) и уменьшает (при обогреве) заданную температуру воздуха на 1 °C. Через 7 часов «ночной режим» автоматически выключается.

### Быстрое охлаждение / быстрый обогрев (TURBO)

При активации этого режима кондиционер начинает работу в интенсивном режиме на максимальное охлаждение до 17 °C (в режиме охлаждения) и на максимальный обогрев до 30 °C (в режиме обогрева).



## ФУНКЦИОНАЛЬНЫЕ ОСОБЕННОСТИ

-  Охлаждение / обогрев / вентиляция / осушение
-  Высокоскоростной микроконтроллер
-  Низкий уровень шума
-  VLED-дисплей
-  Автоматическая защита компрессора
-  Защитное покрытие корпуса наружного блока
-  Функция авторестарт
-  Самодиагностика при работе и включении
-  Таймер включения и отключения
-  Современный элегантный дизайн
-  Беспроводной пульт ДУ
-  Ночной режим
-  Угольный фильтр
-  Режим AUTO
-  Функция самоочистки
-  Функция Follow Me
-  Режим TURBO (скоростное охлаждение)
-  Класс энергоэффективности A+
-  Полностью инверторная технология
-  Двухроторный компрессор
-  Экономия электроэнергии

## СПЕЦИФИКАЦИИ

Модель		MS1Ai-09HRFN1 MOCI-09HFN1	MS1Ai-12HRFN1 MOCI-12HFN1	
Производительность	Охлаждение	кВт	2,6(0,7-3,4)	3,5(0,7-4,0)
	Нагрев	кВт	2,9(0,7-3,8)	3,8(0,7-4,7)
Электропитание		V-ph-Hz	220-240-50-1	
Охлаждение	Номинальный ток	А	2,4	3,7
	Номинальная мощность	кВт	0,53	0,84
Нагрев	Номинальный ток	А	2,6	3,9
	Номинальная мощность	кВт	0,56	0,87
	Расход воздуха(ВБ)	м3/ч	780	
	Уровень шума(ВБ)	дБ(А)	21	23
	Уровень шума(НБ)	дБ(А)	53	
	EER		5,01	4,21
	COP		5,23	4,38
	Класс энергопотребления		A+	
Хладагент	Тип		R410A	
Размер	Ш x В x Г(ВБ)	мм	830*250*316	
	Ш x В x Г(НБ)	мм	760*590*285	
Размер в упаковке	Ш x В x Г(ВБ)	мм	915*330*395	
	Ш x В x Г(НБ)	мм	887*645*355	
Вес Нетто	Внутренний блок	кг	12	
	Наружный блок	кг	38	
Вес Брутто	Внутренний блок	кг	14	
	Наружный блок	кг	41	
Диаметр труб	Внутренний блок	мм(дюйм)	6,35(1/4")	
	Наружный блок	мм(дюйм)	9,53(3/8")	
	Максимальная длина труб	м	20	
Максимальный перепад по высоте между внутренним и наружным блоками		м	8	
Подключение электропитания			внутренний блок	
Количество проводов в межблочном кабеле и их сечение			4*1,5мм2	
Размер под кронштейн (Ш*Г)		мм	530*290	

# Бытовая сплит-система, серия VIDA

## DC INVERTER



**Сплит-системы серии VIDA** – кондиционеры, выполненные в классическом элегантном дизайне в ультратонком корпусе (16,5 см) с применением технологии инверторного управления компрессором. Это позволяет моделям данной серии по уровню энергопотребления соответствовать классу А по всему модельному ряду. Кондиционеры VIDA обладают стандартным набором таких важных функций как функция самоочистки, follow me и ионизатор – и являются идеальным решением для тех, кто привык получать лучшее за разумные деньги.



## Follow Me

Эта функция позволяет измерять температуру непосредственно в комфортной для человека зоне. Положив рядом с собой пульт ДУ, и включив этот режим можно наслаждаться большим комфортом.

Без Follow me

C Follow me



## Функция самоочистки



При активации этой функции после прекращения работы кондиционера его выключение происходит по специальному алгоритму. Сначала кондиционер работает в режиме охлаждения с низкой скоростью вентилятора для смыва частиц, оставшихся на теплообменнике, далее работа на обогрев на низкой скорости вентилятора для просушки теплообменника, и после этого в режиме вентиляции с низкой скоростью вентилятора. Эта функция способствует очистке внутренних частей блока.

## РЕЖИМЫ РАБОТЫ СПЛИТ-СИСТЕМЫ СЕРИИ VIDA

### Охлаждение (COOL)

При помощи пульта ДУ устанавливается режим охлаждения, выбирается комфортная температура воздуха в помещении (от 17 °С и выше), выбирается скорость вращения вентилятора (высокая, средняя, низкая, автоматическая).

### Обогрев (HEAT)

При помощи пульта ДУ устанавливается режим обогрева, выбирается комфортная температура воздуха в помещении (до 30 °С), выбирается скорость вращения вентилятора (высокая, средняя, низкая, автоматическая).

### Осушение (DRY)

При помощи пульта ДУ устанавливается режим осушения. В этом режиме не регулируется температура. Ее значение выбирается микроконтроллером в зависимости от начальных условий при включении этого режима. Так же нет необходимости в самостоятельной регулировке скорости вращения вентилятора.

### Вентиляция (FAN)

С помощью кнопки «MODE» на пульте ДУ устанавливается режим вентиляции и выбирается скорость вращения вентилятора (высокая, средняя, низкая, автоматическая).

### Автоматический режим (AUTO)

При помощи пульта ДУ устанавливается автоматический режим и выбирается комфортная температура воздуха в помещении. Микропроцессор определяет необходимую скорость вращения вентилятора и выбирает оптимальный режим работы (охлаждение, обогрев, осушение или вентиляция).



















### Ночной режим (SLEEP)

При помощи пульта ДУ включается ночной режим. В этом режиме кондиционер автоматически в течении 2-х часов каждый час увеличивает (при охлаждении) и уменьшает (при обогреве) заданную температуру воздуха на 1 °С. Через 7 часов «ночной режим» автоматически выключается.

### Быстрое охлаждение / быстрый обогрев (TURBO)

При активации этого режима кондиционер начинает работу в интенсивном режиме на максимальное охлаждение до 17 °С (в режиме охлаждения) и на максимальный обогрев до 30 °С (в режиме обогрева).

## ФУНКЦИОНАЛЬНЫЕ ОСОБЕННОСТИ

-  Охлаждение / обогрев / вентиляция / осушение
-  DC инверторная технология
-  Высокоскоростной микроконтроллер
-  Низкий уровень шума
-  VLED-дисплей
-  Автоматическая защита компрессора
-  Защитное покрытие корпуса наружного блока
-  Функция авторестарт
-  Самодиагностика при работе и включении
-  Таймер включения и отключения
-  Современный дизайн
-  Беспроводной пульт ДУ
-  Ночной режим
-  Угольный фильтр
-  Режим AUTO
-  Функция самоочистки
-  Функция Follow Me
-  Ионизатор
-  Класс энергоэффективности A

## СПЕЦИФИКАЦИИ

Модель		MS9Vi-09HRDN1 MORI-09HDN1	MS9Vi-12HRDN1 MORI-12HDN1	MS9Vi-18HRDN1 MOCI-18HDN1	
Производительность	Охлаждение	кВт	2,6(0,6-3,3)	3,5(1,2-4,0)	5,28(1,5-6,4)
	Нагрев	кВт	2,9(0,9-3,9)	3,8(1,2-4,2)	5,56(1,8-6,4)
Электропитание		V-ph-Hz	220-240-50-1		
Охлаждение	Номинальный ток	А	3,6	4,8	7,3
	Номинальная мощность	кВт	0,82	1,09	1,55
Нагрев	Номинальный ток	А	3,5	4,6	6,6
	Номинальная мощность	кВт	0,81	1,05	1,46
	Расход воздуха(ВБ)	м3/ч	600	650	750
	Уровень шума(ВБ)	ДБ(А)	25	26	29
	Уровень шума(НБ)	ДБ(А)	53	54	55
	EER			3,21	
	COP			3,61	
	Класс энергопотребления			A	
	Хладагент	Тип		R410A	
Размер	Ш x В x Г(ВБ)	мм	850*290*165		995*292*200
	Ш x В x Г(НБ)	мм	670*540*255		760*590*285
Размер в упаковке	Ш x В x Г(ВБ)	мм	920*365*240		1070*370*275
	Ш x В x Г(НБ)	мм	770*570*325		887*645*355
Вес Нетто	Внутренний блок	кг	8,5	9	11,5
	Наружный блок	кг	27,5	29	39,5
Вес Брутто	Внутренний блок	кг	10,5	11	14
	Наружный блок	кг	29,5	31	41
Диаметр труб	Жидкостная труба	мм(дюйм)	6,35(1/4")		6,35(1/4")
	Газовая труба	мм(дюйм)	9,53(3/8")		12,7(1/2")
	Максимальная длина труб	м	20		25
Максимальный перепад по высоте между внутренним и наружным блоками		м	8		10
Подключение электропитания			внутренний блок		
Количество проводов в межблочном кабеле и их сечение			4*1,5мм2		4*2,5мм2
Размер под кронштейн (Ш*Г)		мм	481*276		530*290

# Бытовая сплит-система, серия R

## DC INVERTER, ON/OFF

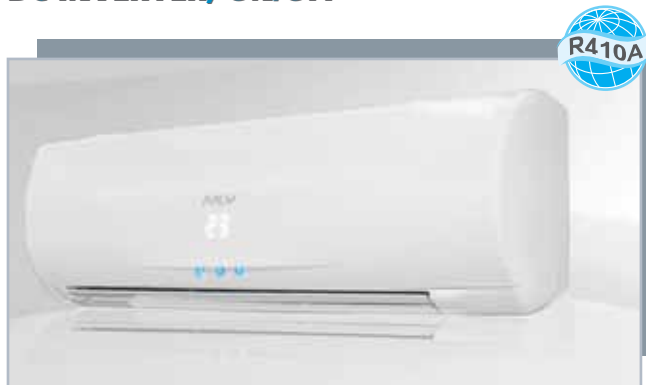

**Сплит-система серии R** является наиболее востребованной на рынке. При традиционно высоком уровне качества исполнения узлов системы и применяемого пластика корпуса, данная серия является доступной самому широкому кругу потребителей как за счёт моделей с применением технологии управления компрессором start-stop, так и в инверторном исполнении. В моделях серии используются компрессоры GMCC (совместное производство с Toshiba), что служит гарантией того, что кондиционер бесперебойно прослужит Вам долгие годы. Nano фильтр, поставляется стандартно для данной серии, является дополнительным высокотехнологичным решением, позволяющим сохранять воздух кондиционируемого помещения чистым и свежим. В серии R применен режим температурной компенсации для создания комфортных условий в помещении. В работе над дизайном были учтены предпочтения молодых людей в возрасте от 20 до 35 лет, выявленные посредством проведения опросов в сети internet. В результате дизайнерскому центру удалось создать один из наиболее популярных дизайнов для моделей данной ценовой категории.



## Температурная компенсация

Работа этого режима основана на разнице температур в помещении. У пола температура всегда ниже, чем температура у потолка. Человек, как правило, располагается в нижней температурной зоне, а датчик температуры кондиционера находится в верхней зоне, во внутреннем блоке. Эта возможность реализована, и может быть включена при монтаже или при эксплуатации.



## РЕЖИМЫ РАБОТЫ СПЛИТ-СИСТЕМЫ СЕРИИ R

### Охлаждение (COOL)

При помощи пульта ДУ устанавливается режим охлаждения, выбирается комфортная температура воздуха в помещении (от 17 °С и выше), выбирается скорость вращения вентилятора (высокая, средняя, низкая, автоматическая).

### Обогрев (HEAT)

При помощи пульта ДУ устанавливается режим обогрева, выбирается комфортная температура воздуха в помещении (до 30 °С), выбирается скорость вращения вентилятора (высокая, средняя, низкая, автоматическая).

### Осушение (DRY)

При помощи пульта ДУ устанавливается режим осушения. В этом режиме не регулируется температура. Ее значение выбирается микроконтроллером в зависимости от начальных условий при включении этого режима. Так же нет необходимости в самостоятельной регулировке скорости вращения вентилятора.

### Вентиляция (FAN)

С помощью кнопки «MODE» на пульте ДУ устанавливается режим вентиляции и выбирается скорость вращения вентилятора (высокая, средняя, низкая, автоматическая).

### Автоматический режим (AUTO)

При помощи пульта ДУ устанавливается автоматический режим и выбирается комфортная температура воздуха в помещении. Микропроцессор определяет необходимую скорость вращения вентилятора и выбирает оптимальный режим работы (охлаждение, обогрев, осушение или вентиляция).

















### Ночной режим (SLEEP)

При помощи пульта ДУ включается ночной режим. В этом режиме кондиционер автоматически в течении 2-х часов каждый час увеличивает (при охлаждении) и уменьшает (при обогреве) заданную температуру воздуха на 1 °С. Через 7 часов «ночной режим» автоматически выключается.

### Быстрое охлаждение / быстрый обогрев (TURBO)

При активации этого режима кондиционер начинает работу в интенсивном режиме на максимальное охлаждение до 17 °С (в режиме охлаждения) и на максимальный обогрев до 30 °С (в режиме обогрева).

## ФУНКЦИОНАЛЬНЫЕ ОСОБЕННОСТИ

-  Охлаждение / обогрев / вентиляция / осушение
-  Высокоскоростной микроконтроллер
-  Низкий уровень шума
-  VLED-дисплей
-  Автоматическая защита компрессора
-  Защитное покрытие корпуса наружного блока
-  Функция авторестарт
-  Самодиагностика при работе и включении
-  Таймер включения и отключения
-  Возможность установки низкотемпературного комплекта
-  Современный дизайн
-  Беспроводной пульт ДУ
-  Функция температурной компенсации
-  Ночной режим
-  Nano-фильтр
-  Режим AUTO

## СПЕЦИФИКАЦИИ (DC INVERTER)

Модель		MDSR-09HRDN1 MDOR-09HNDN1	MDSR-12HRDN1 MDOR-12HNDN1	MDSR-18HRDN1 MDOR-18HNDN1	
Производительность	Охлаждение	кВт	2,6	3,5	5
	Нагрев	кВт	2,8	3,8	5
Электропитание		V-ph-Hz	220-240-50-1		
Охлаждение	Номинальный ток	А	3,6	4,8	7,3
	Номинальная мощность	кВт	0,815	1,095	1,46
Нагрев	Номинальный ток	А	3,5	4,7	6,5
	Номинальная мощность	кВт	0,81	1,055	1,46
	Расход воздуха(ВБ)	м3/ч	500	600	830
	Уровень шума(ВБ)	ДБ(А)	32	34	39
	Уровень шума(НБ)	ДБ(А)	55		53
	EER		3,24		3,21
	COP		3,62		3,61
	Класс энергопотребления		A		
	Хладагент	Тип	R410A		
Размер	Ш x B x Г(ВБ)	мм	710*250*189	790*275*190	930*275*198
	Ш x B x Г(НБ)	мм	700*540*240	780*540*250	760*590*285
Размер в упаковке	Ш x B x Г(ВБ)	мм	775*324*260	865*350*265	1015*350*265
	Ш x B x Г(НБ)	мм	815*580*325	910*585*335	887*645*355
Вес Нетто	Внутренний блок	кг	7	8,5	10
	Наружный блок	кг	26,5	28	39,5
Вес Брутто	Внутренний блок	кг	8,5	10,5	13
	Наружный блок	кг	28	30	41
Диаметр труб	Жидкостная труба	мм(дюйм)	6,35(1/4»)		
	Газовая труба	мм(дюйм)	9,53(3/8»)		12,7(1/2»)
	Максимальная длина труб	м	20		
Максимальный перепад по высоте между внутренним и наружным блоками		м	8		
Подключение электропитания			внутренний блок		
Количество проводов в межблочном кабеле и их сечение			4*1,5мм2		4*2,5мм2
Размер под кронштейн (Ш*Г)		мм	458*235	548*250	530*290

# Бытовая сплит-система, серия R

## СПЕЦИФИКАЦИИ (ON/OFF)

Модель		MDSR-07HRN1 MDOR-07HN1	MDSR-09HRN1 MDOR-09HN1(-V)	MDSR-12HRN1 MDOR-12HN1(-V)	MDSR-18HRN1 MDOR-18HN1(-V)	MDSR-24HRN1 MDOR-24HN1	MDSR-28HRN1 MDOR-28HN1(-V)		
Производительность	Охлаждение	кВт	2,1	2,6	3,5	5,28	7	8,2	
	Нагрев	кВт	2,1	2,6	3,8	5,42	7,3	8,5	
Электропитание		V-ph-Hz	220-240-50-1						
Охлаждение	Номинальный ток	A	2,9	3,7	4,2	7,6	11,5	12,4	
	Номинальная мощность	кВт	0,64	0,82	1	1,64	2,5	2,725	
Нагрев	Номинальный ток	A	2,8	3,5	3,8	6,5	11,5	11,6	
	Номинальная мощность	кВт	0,609	0,77	0,89	1,46	2,47	2,49	
	Расход воздуха(ВБ)	м3/ч	350	480	580	750	1150	1050	
	Уровень шума(ВБ)	дБ(А)	32	34	35	36	43	41	
	Уровень шума(НБ)	дБ(А)	53	53	54	55	62	61	
	EER		3,21				2,81	3,01	
	COP		3,61	3,62	3,63	3,61	3,21	3,41	
	Класс энергопотребления		A				B		
Хладагент	Тип	R410A							
Размер	Ш x В x Г(ВБ)	мм	710*250*189		790*275*190	930*275*198	1030*221*313		
	Ш x В x Г(НБ)	мм	685*430*260	700*535*235	700*540*250		845*695*335		
Размер в упаковке	Ш x В x Г(ВБ)	мм	775*324*260		865*350*265	1015*350*265	1135*435*315		
	Ш x В x Г(НБ)	мм	795*495*345	815*580*325	910*575*335		965*755*395		
Вес Нетто	Внутренний блок	кг	8,5		9	10	13	13,5	
	Наружный блок	кг	24	24,5	26	33,5	58,5	49	
Вес Брутто	Внутренний блок	кг	10,5		10,5	11	17		
	Наружный блок	кг	26,5	26,5	28	35,5	62,5	52,5	
Диаметр труб	Жидкостная труба	мм(дюйм)	6,35(1/4")				9,53(3/8")		
	Газовая труба	мм(дюйм)	9,53(3/8")		12,7(1/2")		15,88(5/8")		
	Максимальная длина труб	м	20			25			
Максимальный перепад по высоте между внутренним и наружным блоками		м	8				10		
Подключение электропитания			внутренний блок				наружный блок		
Количество проводов в межблочном кабеле и их сечение			5*1,5мм <sup>2</sup>			5*2,5мм <sup>2</sup>	4*1,5мм <sup>2</sup>		
Размер под кронштейн (Ш*Г)		мм	438*260		458*235	548*250	530*290	523*345	

(-V) - низкотемпературный комплект

# Размеры блоков и схемы соединений

## РАЗМЕРЫ

### Внутренний блок VIDA ALPS

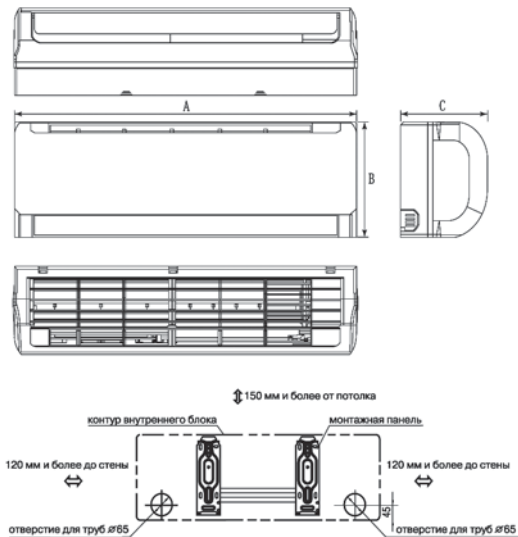

### Наружный блок VIDA ALPS

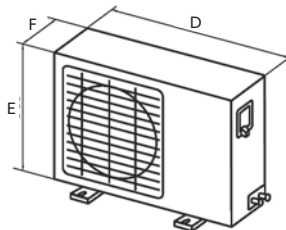

VIDA

	A	B	C
09/12	850	290	165
18	995	292	200

	D	E	F	G	H
09/12	670	540	225	481	276
18	710	590	285	530	299

Размеры указаны в мм

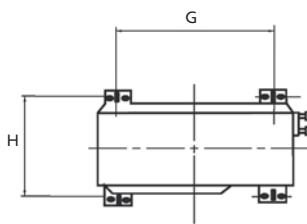

ALPS

A	B	C
830	250	316

	D	E	F	G	H
09/12	760	590	285	530	290

Размеры указаны в мм

## СХЕМЫ СОЕДИНЕНИЙ

### Внутренний блок ALPS

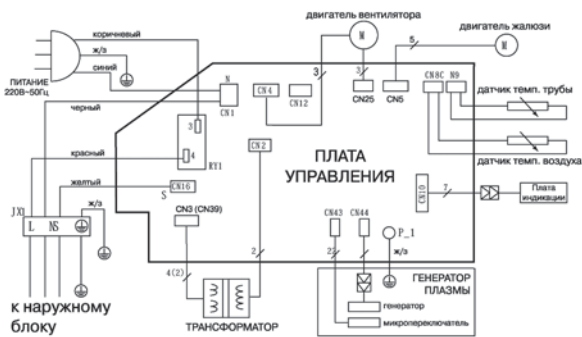

### Внутренний блок VIDA

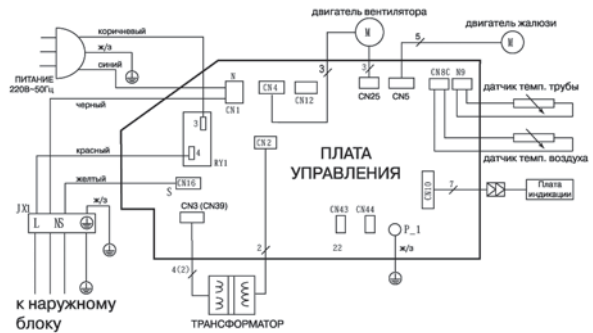

### Наружный блок ALPS

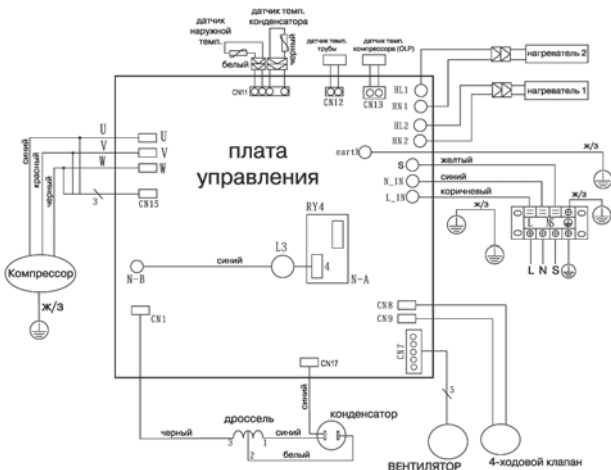

### Наружный блок VIDA

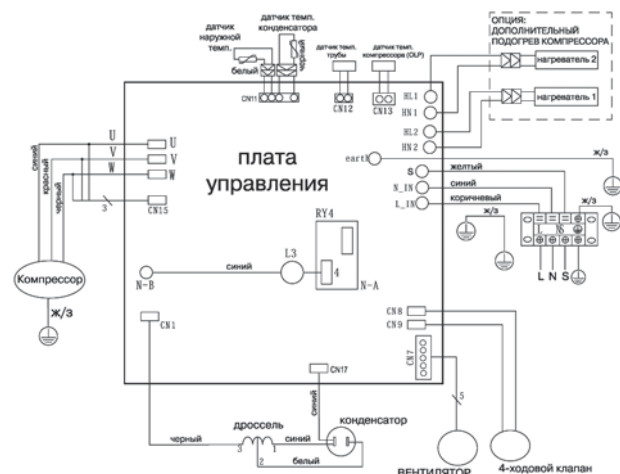

# СХЕМЫ СОЕДИНЕНИЙ R

## Внутренний блок 7/9/12/18 кВтU

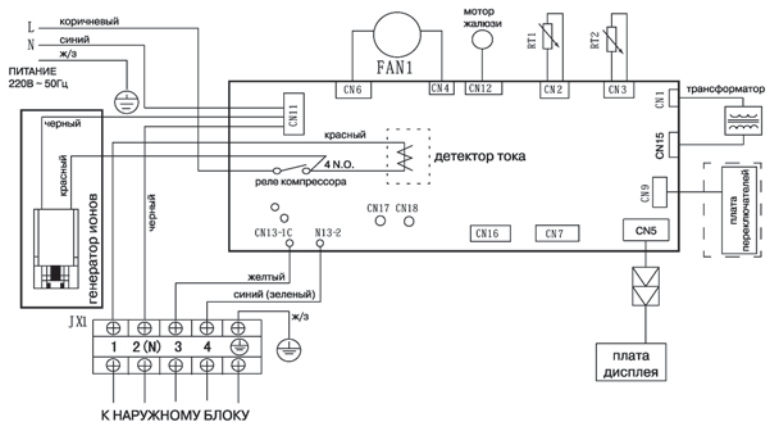

## Наружный блок 7/9/12/18 кВтU

### К ВНУТРЕННЕМУ БЛОКУ

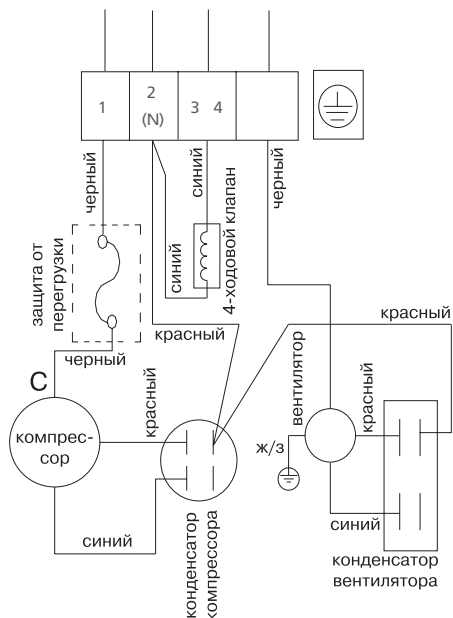

## Внутренний блок 24/28 кВтU

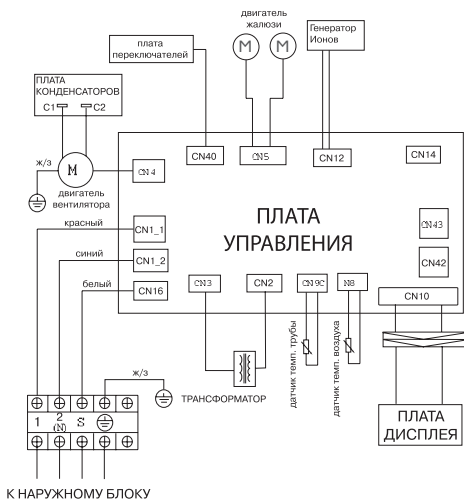

## Наружный блок 24 кВтU

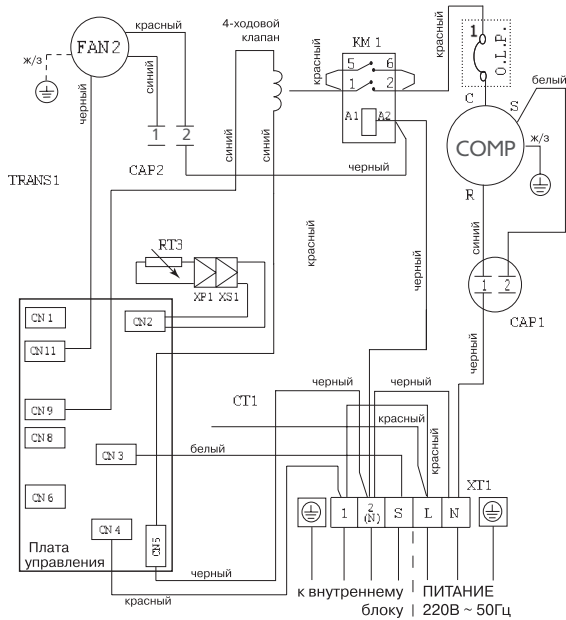

## Наружный блок 28 кВтU

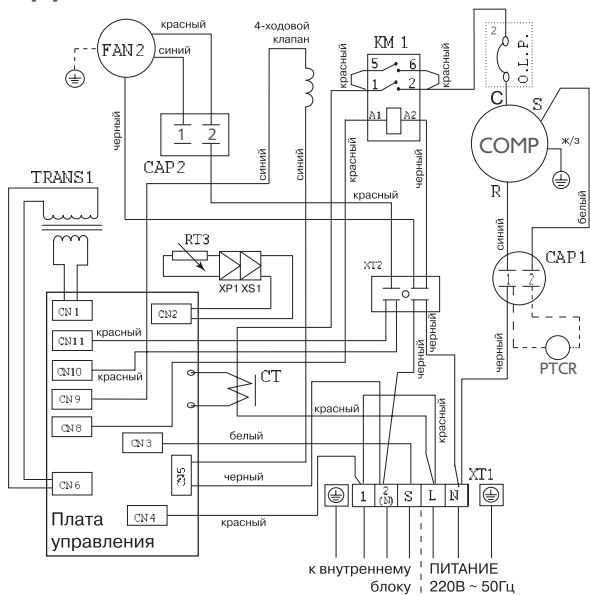

	A	B	C	D	E	F	G	H
07/09	710	250	189	685	430	260	438	260
12	790	275	190	700	535	235	458	235
18	940	275	198	780	540	250	548	250
24/28	1030	221	313	845	695	335	548	276
09 inv	710	250	189	700	540	240	481	276
12 inv	790	275	190	780	540	250	481	276
18 inv	930	275	198	760	590	285	530	290

Размеры указаны в мм





# Бытовая сплит-система, Solar Power

## VIDA SUPER DC INVERTER SOLAR POWER

### DC INVERTER



Инверторная сплит-система серии VIDA с дополнительным питанием от солнечной энергии производительность 12кВТУ. Сплит-система состоит из трех основных частей, наружный блок, внутренний блок, солнечные панели. Возможно подключение от 1-ой до 3-х солнечных панелей. Панель подключаются к наружному блоку. Солнечная панель при стандартных условиях вырабатывает 30В постоянного тока. В наружном блоке размещен преобразователь типа DC-DC. Преобразование проходит из 30В постоянного тока в 310В постоянного тока, которое используется непосредственно для питания модуля инвертора. При наружной температуре +35°C и температуре помещения +23°C, времени работы кондиционера 8 часов в день (с 09-00 до 17-00), три месяца в году, стандартная инверторная сплит-система производительностью 12кВТУ потребляет 576кВт/ч. Инверторная сплит-система серии VIDA с дополнительным питанием от солнечной энергии производительностью 12кВТУ при таких же условиях потребляет: при одной панели 235кВт/ч, при двух панелях 108кВт/ч, при трех панелях 90кВт/ч. Сочетание высокого коэффициента энергетической эффективности и возможности использования солнечной энергии позволяет максимально экономить электроэнергию.

### Follow Me

Эта функция позволяет измерять температуру непосредственно в комфортной для человека зоне. Положив рядом с собой пульт ДУ, и включив этот режим можно наслаждаться большим комфортом.



### Функция самоочистки



При активации этой функции после прекращения работы кондиционера его выключение происходит по специальному алгоритму. Сначала кондиционер работает в режиме охлаждения с низкой скоростью вентилятора для смыва частиц, оставшихся на теплооб-

меннике, далее работа на обогрев на низкой скорости вентилятора для просушки теплообменника, и после этого в режиме вентиляции с низкой скоростью вентилятора. Эта функция способствует очистке внутренних частей блока.

## ОТЛИЧИТЕЛЬНЫЕ ОСОБЕННОСТИ

- Охлаждение / обогрев / вентиляция / осушение
- Автоматическая защита компрессора
- Таймер включения и отключения
- Режим AUTO
- DC инверторная технология
- Защитное покрытие корпуса наружного блока
- Современный дизайн
- Функция самоочистки
- Высокоскоростной микроконтроллер
- Функция авторестарт
- Беспроводной пульт ДУ
- Функция Follow Me
- Низкий уровень шума
- Самодиагностика при работе и включении
- Ночной режим
- Ионизатор
- VLED-дисплей
- Угольный фильтр
- Класс энергоэффективности A

## РЕЖИМЫ РАБОТЫ НАСТЕННОЙ СПЛИТ-СИСТЕМЫ

- Охлаждение (COOL)**  
 При помощи пульта ДУ устанавливается режим охлаждения, выбирается комфортная температура воздуха в помещении (от 17 °C и выше), выбирается скорость вращения вентилятора (высокая, средняя, низкая, автоматическая).
- Обогрев (HEAT)**  
 При помощи пульта ДУ устанавливается режим обогрева, выбирается комфортная температура воздуха в помещении (до 30 °C), выбирается скорость вращения вентилятора (высокая, средняя, низкая, автоматическая).
- Осушение (DRY)**  
 При помощи пульта ДУ устанавливается режим осушения. В этом режиме не регулируется температура. Ее значение выбирается микроконтроллером в зависимости от начальных условий при включении этого режима. Так же нет необходимости в самостоятельной регулировке скорости вращения вентилятора.
- Вентиляция (FAN)**  
 С помощью кнопки «MODE» на пульте ДУ устанавливается режим вентиляции и выбирается скорость вращения вентилятора (высокая, средняя, низкая, автоматическая).
- Автоматический режим (AUTO)**  
 При помощи пульта ДУ устанавливается автоматический режим и выбирается комфортная температура воздуха в помещении. Микропроцессор определяет необходимую скорость вращения вентилятора и выбирает оптимальный режим работы (охлаждение, обогрев, осушение или вентиляция).
- Ночной режим (SLEEP)**  
 При помощи пульта ДУ включается ночной режим. В этом режиме кондиционер автоматически в течении 2-х часов каждый час увеличивает (при охлаждении) и уменьшает (при обогреве) заданную температуру воздуха на 1 °C. Через 7 часов «ночной режим» автоматически выключается.
- Быстрое охлаждение / быстрый обогрев (TURBO)**  
 При активации этого режима кондиционер начинает работу в интенсивном режиме на максимальное охлаждение до 17 °C (в режиме охлаждения) и на максимальный обогрев до 30 °C (в режиме обогрева).

## СПЕЦИФИКАЦИИ

	Модель	MDS9V-12HRFN1 (MS9Vi-12HRFN1) MDO9V-12HDSN1 (MOCI-12HDSN1)	
Производительность	Охлаждение	кВт	3,5(0,7-4,0)
	Нагрев	кВт	3,8(0,7-4,7)
Электропитание		V-ph-Hz	220-240-50-1
Охлаждение	Номинальный ток	A	4,8
	Номинальная мощность	кВт	1,09
Нагрев	Номинальный ток	A	4,6
	Номинальная мощность	кВт	1,05
	Расход воздуха(ВБ)	м3/ч	780
	Уровень шума(ВБ)	ДБ(А)	26
	Уровень шума(НБ)	ДБ(А)	55
	EER		4
	COP		4
	Класс энергопотребления		A+
Хладагент	Тип		R410A
Размер	Ш x В x Г(ВБ)	мм	850*290*165
	Ш x В x Г(НБ)	мм	760*285*590
Размер в упаковке	Ш x В x Г(ВБ)	мм	920*365*240
	Ш x В x Г(НБ)	мм	887*355*645
Вес Нетто	Внутренний блок	кг	9
	Наружный блок	кг	41
Вес Брутто	Внутренний блок	кг	11
	Наружный блок	кг	44
Диаметр труб	Внутренний блок	мм(дюйм)	6,35(1/4")
	Наружный блок	мм(дюйм)	12,7(1/2")
	Максимальная длина труб	м	20
Максимальный перепад по высоте между внутренним и наружным блоками		м	8
Подключение электропитания			внутренний блок
Количество проводов в межблочном кабеле и их сечение			4*1,5мм2
Размер под кронштейн (Ш*Г)		мм	530*290

Все данные приведены для работы в режиме стандартного Super DC Inverter

Тип кондиционера	Потребление электроэнергии (средневзвешенное), кВт*ч		
	в день	в месяц	в год
Старт-стоп	6,4	192,0	576,0
DC Инвертор стандарт	4,1	123,0	369,0
Solar Power 1 панель	2,6	79,0	235,0
Solar Power 2 панели	1,2	36,0	108,0
Solar Power 3 панели	1,0	30,0	90,0

### Примечание

Замеры потребления электрической энергии получены при уличной температуре +35°C, установленной температуре внутри помещения +23°C, с 09-00 до 17-00, 30 дней в месяц, три месяца в году.

# Мульти-сплит-система серия FREE MATCH

## DC INVERTER



Мультисплит-система серии **FREE MATCH** является системой инверторного типа с широкими возможностями компоновки внутренних блоков по типам и мощности, что позволяет гибко и индивидуально подходить к проектированию системы кондиционирования для конкретного помещения. Возможность изменения установки температурной компенсации создаёт комфортные условия пребывания человека как жилых, так и в офисных помещениях. Четыре типа внутренних блоков: ультратонкие настенные серии **VIDA**, компактные кассетные, каналные и консольные имеют современный элегантный дизайн и идеально вписываются практически в любой интерьер.

**Наружные блоки** четырех типов 1-drive-2, 1-drive-3, 1-drive-4 и 1-drive-5 позволяют сократить кол-во наружных блоков по сравнению с традиционными сплит-системами и сохранить фасад здания практически в нетронутым виде.

**Настенные внутренние блоки серии VIDA** выполнены в классическом элегантном дизайне в ультратонком корпусе (16,5 см), обладают стандартным набором таких важных функций как функция самоочистки, follow me и ионизатор – и являются идеальным решением для тех, кто привык получать лучшее за разумные деньги. Настенные внутренние блоки выполнены в стильном дизайне, дисплей VLED, имеет дополнительную систему очистки воздуха. Комплекуются беспроводным пультом ДУ.

**Кассетные внутренние блоки** имеют управляемые жалюзи, обеспечивающие оптимально комфортное воздухораспределение на 360°, что улучшает воздухообмен в помещении. Кондиционеры данного типа всегда оборудованы дренажным насосом для отвода конденсата на высоту до 750мм. Современный дизайн, передовая технология производства компонентов и исходных материалов обеспечивают высокую производительность при одних из самых низких шумовых характеристиках. Комплекуются беспроводным пультом ДУ.

**Канальные внутренние блоки**, используется скрытый монтаж в подвесном потолке, не влияет на интерьер обслуживаемого помещения. В помещении видны только решетки. Обладают очень низким уровнем шума. Комплекуются проводным пультом ДУ.

**Консольные внутренние блоки** обеспечивают равномерное распределение температуры в помещении, направляя мощную струю обработанного воздуха вдоль стены по 4-м сторонам (вверх-вниз, вправо-влево). Это позволяет более равномерно распределить воздух по всему объему обслуживаемого помещения и избежать прямого попадания холодного воздуха на людей, домашних животных и комнатные растения. Внутренний блок кондиционера консольного типа размещается вертикально на стене. Комплекуются беспроводным пультом ДУ.



## РЕЖИМЫ РАБОТЫ МУЛЬТИ-СПЛИТ СИСТЕМЫ

### Охлаждение (COOL)

При помощи пульта ДУ устанавливается режим охлаждения, выбирается комфортная температура воздуха в помещении (от 17 °C и выше), выбирается скорость вращения вентилятора (высокая, средняя, низкая, автоматическая).

### Обогрев (HEAT)

При помощи пульта ДУ устанавливается режим обогрева, выбирается комфортная температура воздуха в помещении (до 30 °C), выбирается скорость вращения вентилятора (высокая, средняя, низкая, автоматическая).

### Осушение (DRY)

При помощи пульта ДУ устанавливается режим осушения. В этом режиме не регулируется температура. Ее значение выбирается микроконтроллером в зависимости от начальных условий при включении этого режима. Так же нет необходимости в самостоятельной регулировке скорости вращения вентилятора.

### Вентиляция (FAN)

С помощью кнопки «MODE» на пульте ДУ устанавливается режим вентиляции и выбирается скорость вращения вентилятора (высокая, средняя, низкая, автоматическая).

### Автоматический режим (AUTO)

При помощи пульта ДУ устанавливается автоматический режим и выбирается комфортная температура воздуха в помещении. Микропроцессор определяет необходимую скорость вращения вентилятора и выбирает оптимальный режим работы (охлаждение, обогрев, осушение или вентиляция).















### Ночной режим (SLEEP)

При помощи пульта ДУ включается ночной режим. В этом режиме кондиционер автоматически в течении 2-х часов каждый час увеличивает (при охлаждении) и уменьшает (при обогреве) заданную температуру воздуха на 1 °C. Через 7 часов «ночной режим» автоматически выключается.

### Быстрое охлаждение / быстрый обогрев (TURBO)

При активации этого режима кондиционер начинает работу в интенсивном режиме на максимальное охлаждение до 17 °C (в режиме охлаждения) и на максимальный обогрев до 30 °C (в режиме обогрева).

## ФУНКЦИОНАЛЬНЫЕ ОСОБЕННОСТИ

-  Охлаждение / обогрев / вентиляция / осушение
-  DC инверторная технология
-  Высокоскоростной микроконтроллер
-  Низкий уровень шума
-  LED-дисплей
-  Автоматическая защита компрессора
-  Защитное покрытие корпуса наружного блока
-  Функция автостарт
-  Самодиагностика при работе и включении
-  Таймер включения и отключения
-  Современный дизайн
-  Беспроводной пульт ДУ
-  Ночной режим
-  Режим AUTO
-  Класс энергоэффективности А

## СПЕЦИФИКАЦИИ НАРУЖНЫЕ БЛОКИ

Модель		MD20-18HRDN1	MD30-21HRDN1	MD30-27HRDN1	MD40-36HRDN1	MD50-36HRDN1	
Производительность	Охлаждение	кВт	5,2(2,0-6,2)	6,1(2,1-7,3)	7,8(2,0-9,1)	10,5(2,0-13,6)	10,5(2,0-13,6)
	Нагрев	кВт	6,1(2,2-6,9)	6,7(2,6-7,6)	8,8(2,2-10,3)	11(2,2-14,5)	11(2,2-14,5)
Электропитание		V-ph-Hz	220-240-50-1				
Охлаждение	Номинальный ток	А	7,5	8,6	11,0	15,5	15,5
	Номинальная мощность	кВт	1,62	1,91	2,4	3,45	3,45
Нагрев	Номинальный ток	А	7,6	8,4	11,2	15,2	15,2
	Номинальная мощность	кВт	1,67	1,88	2,42	3,38	3,38
	Расход воздуха	м3/ч	2500	2500	2500	5000	5000
	Уровень шума	ДБ(А)	53	53	55	59	59
	EER		3,21	3,22	3,25	3,04	3,03
	COP		3,65	3,62	3,63	3,28	3,42
	Класс энергопотребления		А			В	
Хладагент	Тип		R410A				
Размер	Ш x В x Г	мм	845*695*335			990*966*396	990*966*396
Размер в упаковке	Ш x В x Г	мм	965*755*395			1120*1100*435	1120*1100*435
Вес Нетто	Наружный блок	кг	53,5	55	57	86	88
Вес Брутто	Наружный блок	кг	57	60	60,5	90	92
Диаметр труб	Жидкостная труба	мм(дюйм)	6,35(1/4")*2	6,35(1/4")*3	6,35(1/4")*3	6,35(1/4")*4	6,35(1/4")*5
	Газовая труба	мм(дюйм)	9,53(3/8")*2	9,53(3/8")*3	9,53(3/8")*3	9,53(3/8")*4	9,53(3/8")*5
	Макс.длина труб-общая(1 блок)	м	30(15)	45(15)		60(15)	75(15)
Максимальный перепад по высоте между внутренним и наружным блоками		м	10				
Подключение электропитания			наружный блок				
Количество проводов в межблочном кабеле и их сечение			4*1,5мм2*2	4*1,5мм2*3	4*1,5мм2*3	4*1,5мм2*4	4*1,5мм2*5
Размер под кронштейн (Ш*Г)		мм	582*330			624*366	

# Мульти-сплит-система серия FREE MATCH

## СПЕЦИФИКАЦИИ ВНУТРЕННИЕ БЛОКИ

Модель (настенные блоки)			MDS9V-07HRDN1	MDS9V-09HRDN1	MDS9V-12HRDN1	MDS9V-18HRDN1
Производительность	Охлаждение	кВт	2,1	2,6	3,5	5,0
	Нагрев	кВт	2,3	2,8	4,1	5,3
Электропитание		V-ph-Hz	220-240-50-1			
Номинальная мощность		кВт	0,04			0,05
	Расход воздуха	м <sup>3</sup> /ч	480		520	800
	Уровень шума	ДБ(А)	28		31	38
Хладагент	Тип		R410A			
Размер	Ш x В x Г	мм	845*290*165			995*292*200
Размер в упаковке	Ш x В x Г(ВБ)	мм	920*365*240			1070*370*275
Вес Нетто	Внутренний блок	кг	9	10	9	12,5
Вес Брутто	Внутренний блок	кг	11,5		11	15
Диаметр труб	Жидкостная труба	мм(дюйм)	6,35(1/4")			
	Газовая труба	мм(дюйм)	9,53(3/8")		12,7(1/2")	

Модель (кассетные блоки)			MDCA2I-07HRDN1	MCA2I-09HRDN1	MCA2I-12HRDN1	MCA2I-18HRDN1
Производительность	Охлаждение	кВт	2,1	2,6	3,5	5,3
	Нагрев	кВт	2,6	2,8	4,1	6,2
Электропитание		V-ph-Hz	220-240-50-1			
Номинальная мощность		кВт	0,06			0,102
	Расход воздуха	м <sup>3</sup> /ч	580		750	
	Уровень шума	ДБ(А)	32		33	
Хладагент	Тип		R410A			
Размер	Ш x В x Г	мм	575*260*575			
Размер в упаковке	Ш x В x Г(ВБ)	мм	655*290*655			
Вес Нетто	Внутренний блок	кг	16	17	18	
Вес Брутто	Внутренний блок	кг	19	20	22	
Диаметр труб	Жидкостная труба	мм(дюйм)	6,35(1/4")			
	Газовая труба	мм(дюйм)	9,53(3/8")		12,7(1/2")	

## СПЕЦИФИКАЦИИ ВНУТРЕННИЕ БЛОКИ

Модель (канальные блоки)			MDTBI-07HRDN1	MDTBI-09HRDN1	MDTBI-12HRDN1	MDTBI-18HRDN1
Производительность	Охлаждение	кВт	2,1	2,6	3,5	5,3
	Нагрев	кВт	2,3	2,8	4,1	6,2
Электропитание		V-ph-Hz	220-240-50-1			
Номинальная мощность		кВт	0,062			0,107
	Расход воздуха	м3/ч	680			870
	Уровень шума	ДБ(А)	41			40
Хладагент	Тип		R410A			
Размер	Ш x B x Г	мм	700*635*210			920*635*210
Размер в упаковке	Ш x B x Г(ВБ)	мм	915*640*275			1135*655*290
Вес Нетто	Внутренний блок	кг	20			23
Вес Брутто	Внутренний блок	кг	25			29
Диаметр труб	Жидкостная труба	мм(дюйм)	6,35(1/4")			
	Газовая труба	мм(дюйм)	9,53(3/8")		12,7(1/2")	

Модель (консольные блоки)			MDFF-09HRDN1	MDFF-12HRDN1
Производительность	Охлаждение	кВт	2,6	3,5
	Нагрев	кВт	2,8	4,1
Электропитание		V-ph-Hz	220-240-50-1	
Номинальная мощность		кВт	0,03	
	Расход воздуха	м3/ч	550	680
	Уровень шума	ДБ(А)	27	28
Хладагент	Тип		R410A	
Размер	Ш x B x Г	мм	700*600*210	
Размер в упаковке	Ш x B x Г(ВБ)	мм	810*710*305	
Вес Нетто	Внутренний блок	кг	13	15
Вес Брутто	Внутренний блок	кг	18	20
Диаметр труб	Жидкостная труба	мм(дюйм)	6,35(1/4")	
	Газовая труба	мм(дюйм)	9,53(3/8")	12,7(1/2")

\*-внутренние блоки поколение 1

## СХЕМЫ СОЕДИНЕНИЙ

внутренний блок настенного типа, 7 / 9 / 12 / 18 кВтU

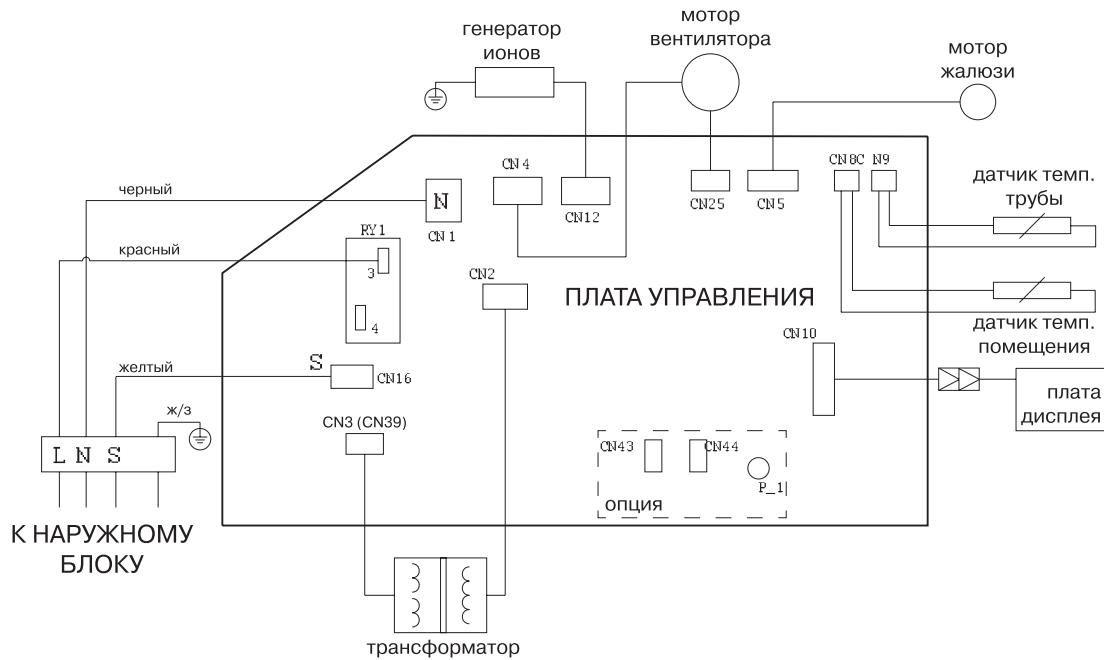

внутренний блок кассетного типа, 9 / 12 / 18 кВтU

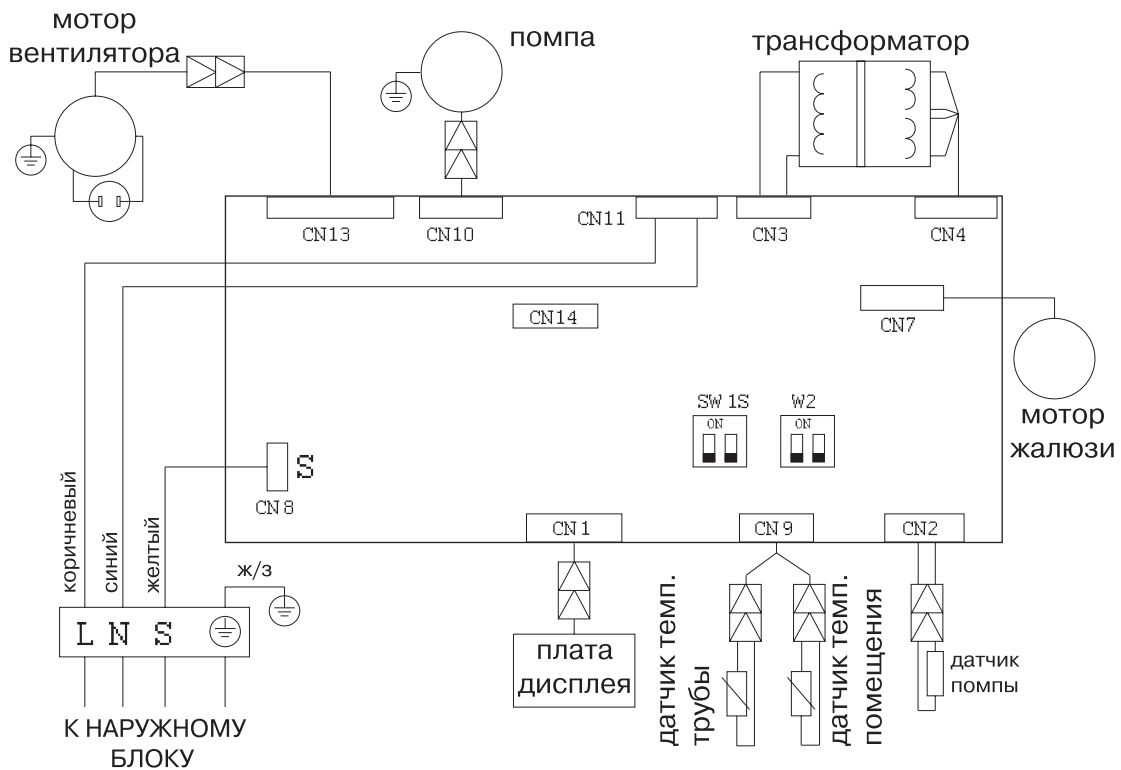



## СХЕМЫ СОЕДИНЕНИЙ

внутренний блок канального типа, 7 / 9 / 12 / 18 кВтU

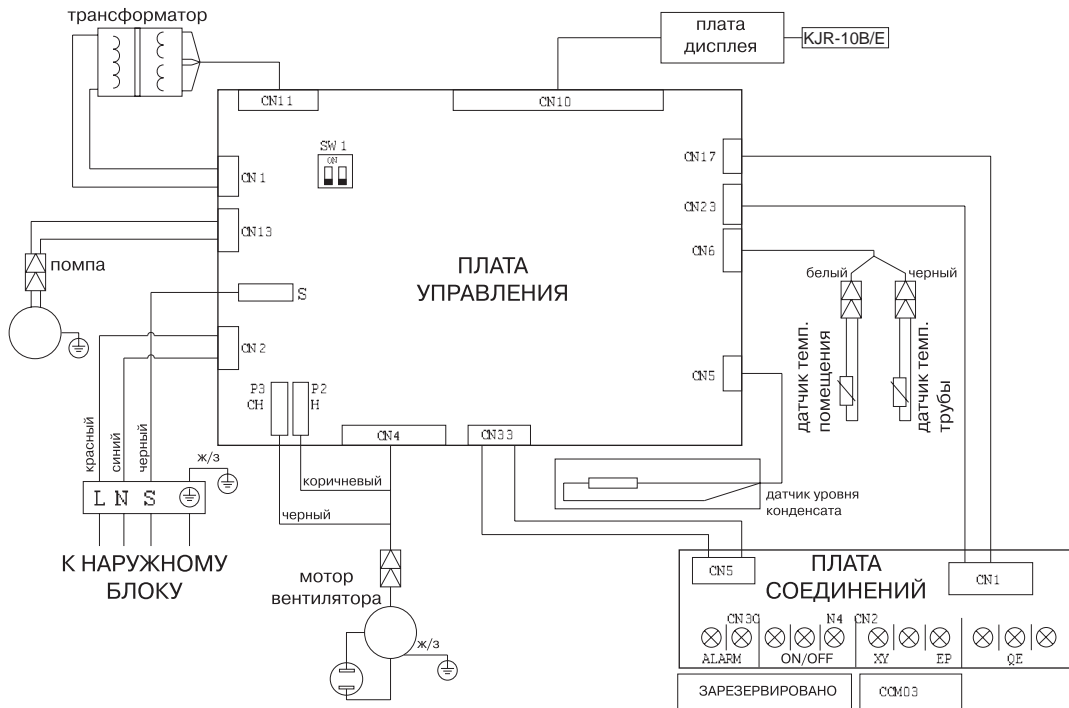

внутренний блок консольного типа, 9 / 12кВтU

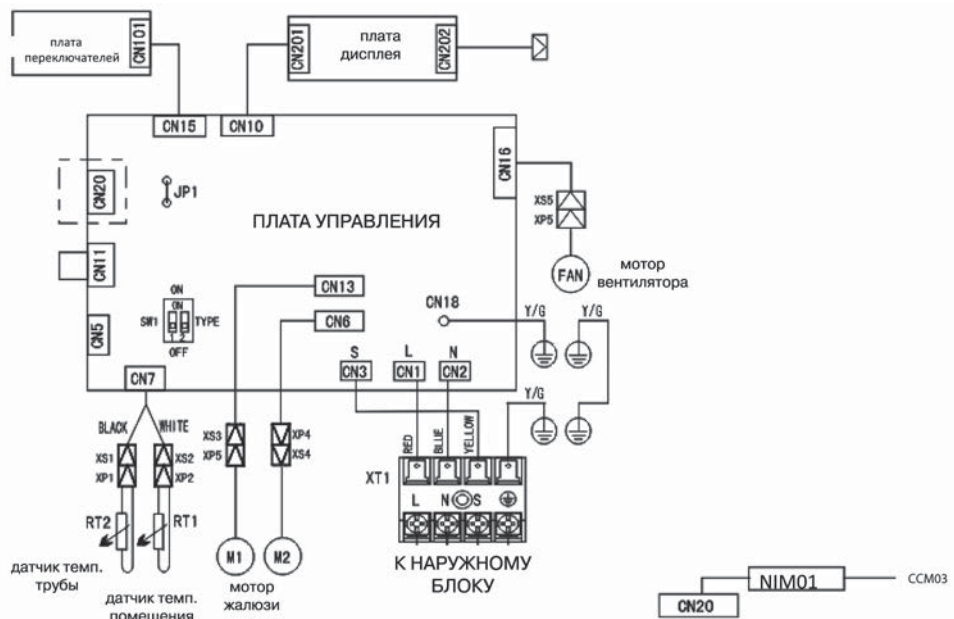

# СХЕМЫ СОЕДИНЕНИЙ

## MD20-18HDN1

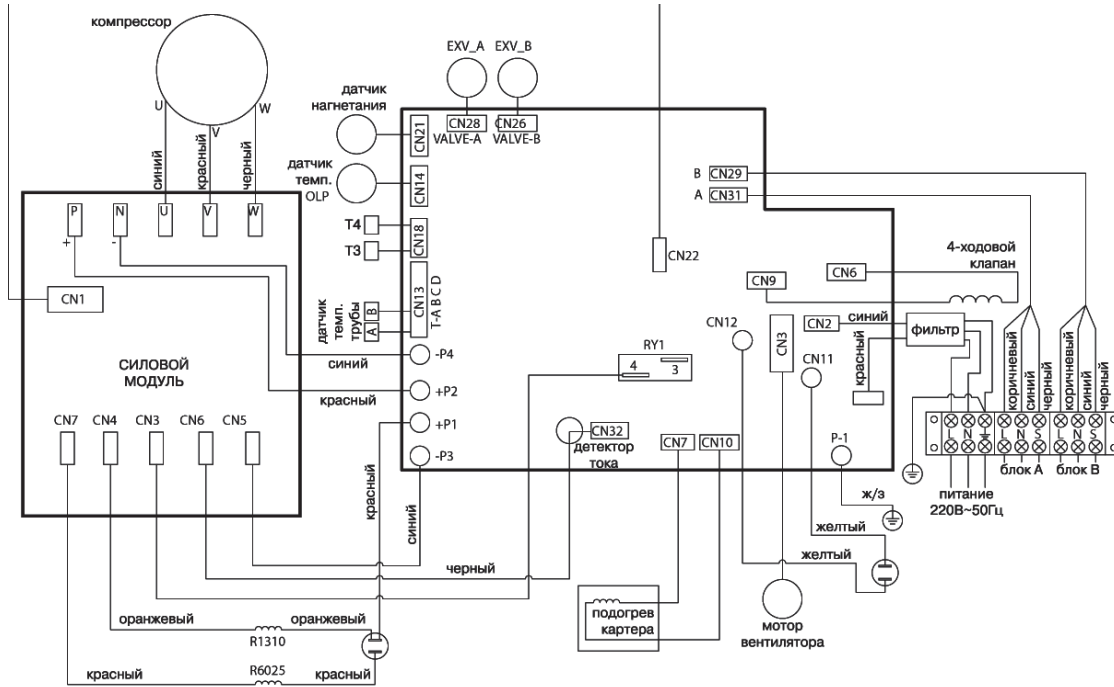

## MD30-21HDN1

## MD30-27HDN1

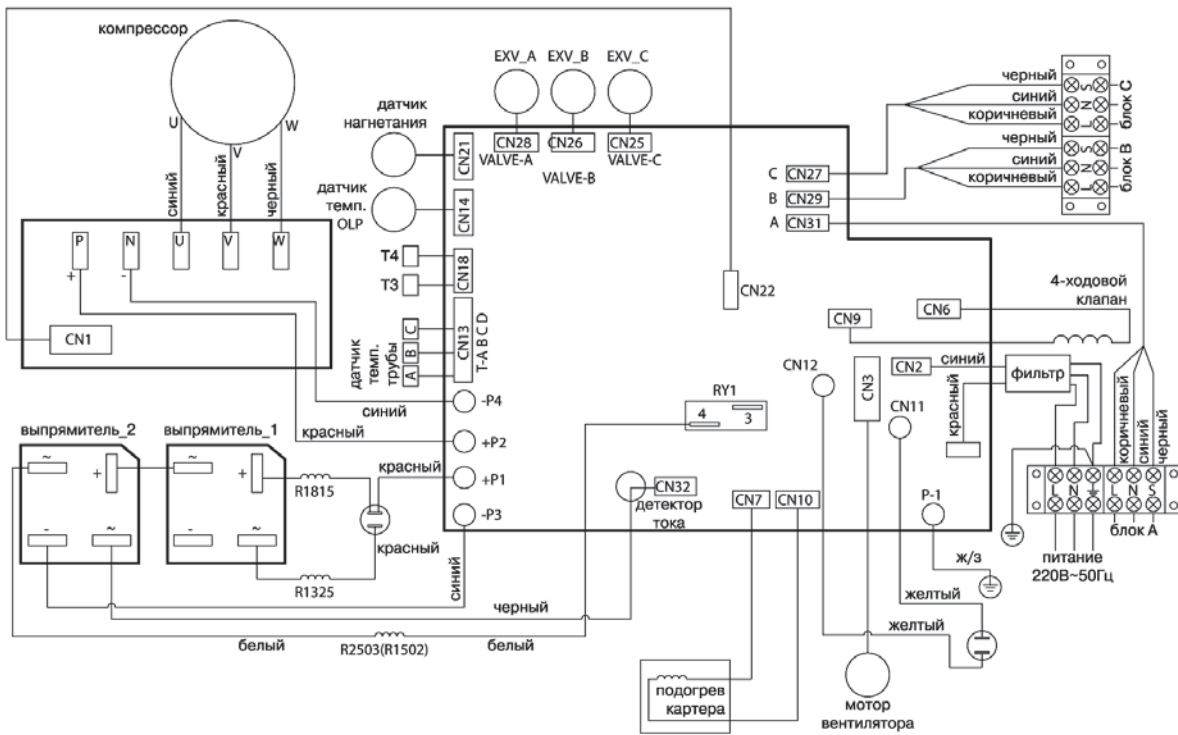

# СХЕМЫ СОЕДИНЕНИЙ

## MD40-36HDN1

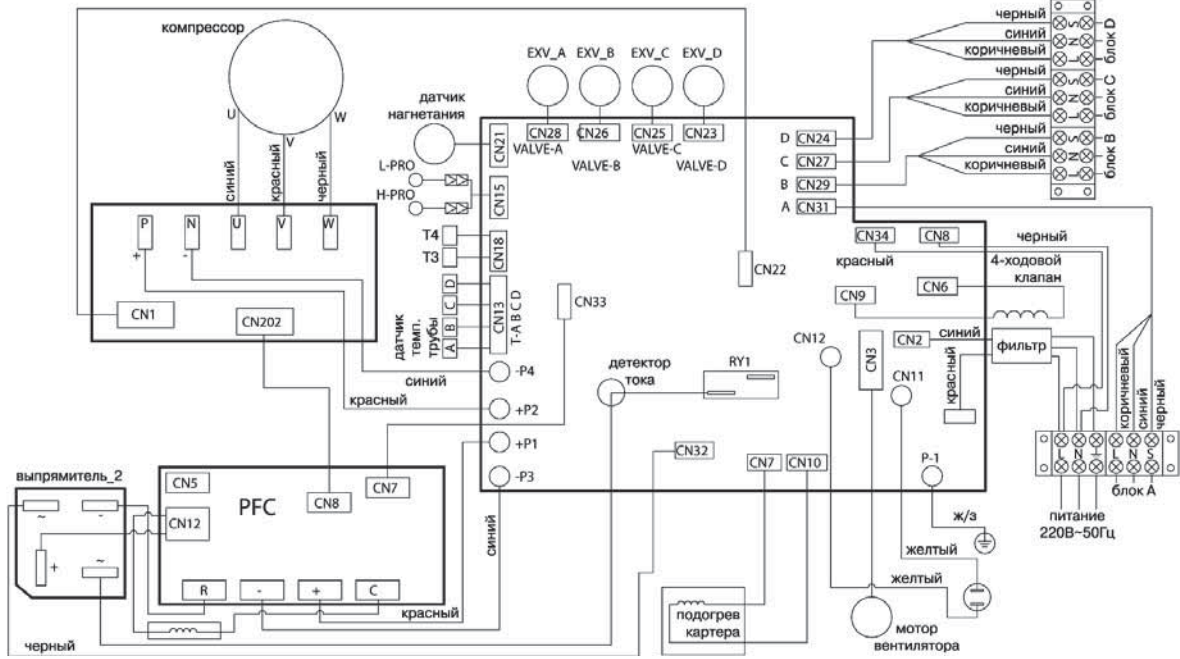

## MD50-36HDN1

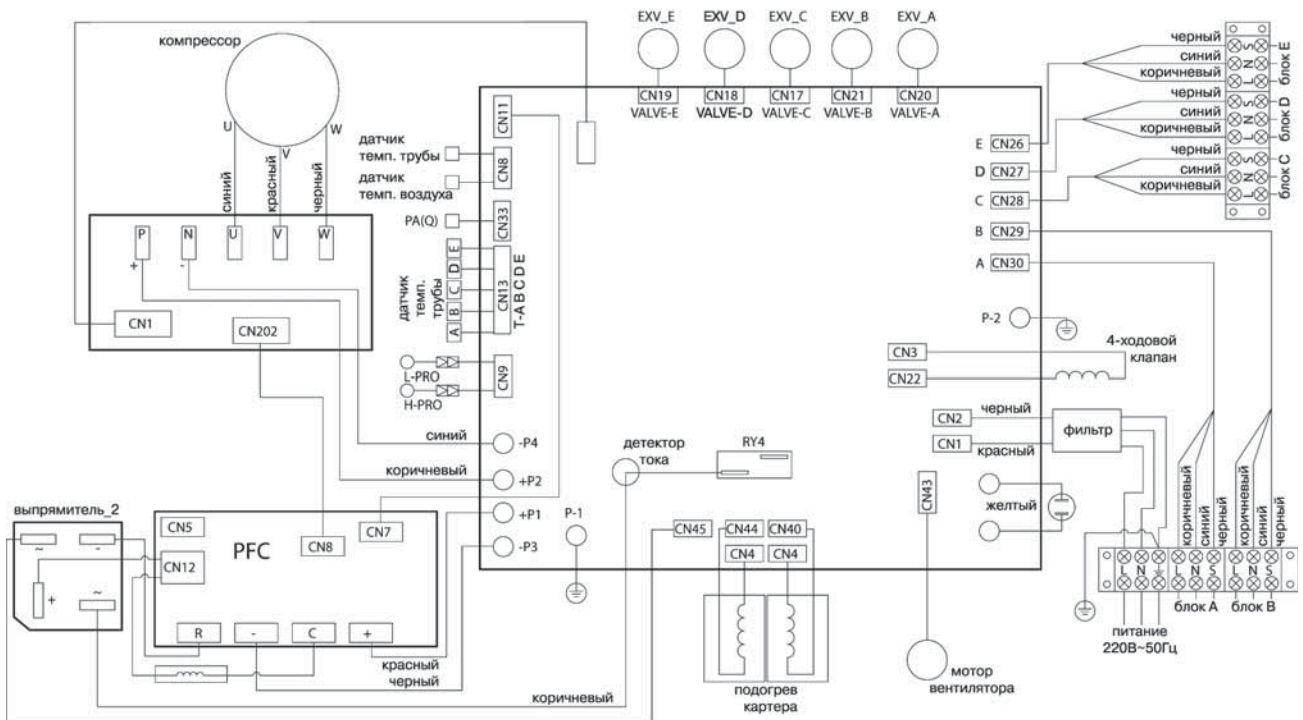



МОБИЛЬНЫЕ КОНДИЦИОНЕРЫ

# Мобильные кондиционеры



MPCI-09ERN1

Серия Tango – это компактный и энергоэффективный (класс А) мобильный кондиционер, который не только легко создаст необходимый климат в помещении, но и гармонично дополнит собой любой интерьер. Единая концепция ультрасовременного hi-tech дизайна реализована как в самом блоке, так и в беспроводном пульте управления. Верхняя панель кондиционера является одновременно и LED дисплеем. Мобильный кондиционер со следующими режимами работы: охлаждение, обогрев, вентиляция, осушение, а также автоматический режим.

Мобильные кондиционеры серии N1 это компактность, современный дизайн, энергоэффективность класса А. Двойная система фильтрации воздуха: для воздуха помещения и охлаждения конденсатора. Дизайн кондиционера этой серии выполнены в строгом и элегантном стиле, благодаря чему он вписывается в любой интерьер. Передняя панель кондиционера белого цвета. Мобильный кондиционер со следующими режимами работы: охлаждение, обогрев, вентиляция, осушение, а также автоматический режим.



MPN1i-09ERN1  
MPN1i-12ERN1

### Основные особенности мобильных кондиционеров:

беспроводной пульт ДУ с подсветкой, для максимально быстрого достижения заданной температуры предусмотрен режим Turbo, керамический нагревательный элемент не сжигает кислород и не снижает уровень влажности воздуха, контрастный LED дисплей, отдельные моторы вентиляторов, функции автоматической защиты, двойные жалюзи для оптимального распределения воздушного потока, автоматическая система испарения конденсата — Advanced Shower System, в случае работы кондиционера в условиях повышенной влажности предусмотрена вторая встроенная дренажная помпа

## СПЕЦИФИКАЦИИ

	Модель		MDGI-09ERN1	MPN1i-09ERN1	MPN1-12ERN1
Производительность	Охлаждение	кВт	2,64	2,64	3,52
	Нагрев	кВт	1,00	1,50	1,80
Электропитание		V-ph-Hz	220-240-50-1		
Охлаждение	Номинальный ток	А	4,5	4,3	5,9
	Номинальная мощность	кВт	1,02	1,01	1,35
Нагрев	Номинальный ток	А	4,4	6,6	7,8
	Номинальная мощность	кВт	1	1,5	1,8
	Расход воздуха	м3/ч	380	422	530
	Уровень шума	ДБ(А)	54	50	48
	EER		2,6	2,61	2,61
	COP		0,98	0,98	0,98
	Класс энергопотребления			A	
Хладагент	Тип		R410A		
Размер	Ш x Г x В	мм	443x355x840	430x320x720	483x375x814
Размер в упаковке	Ш x Г x В	мм	477x457x890	500x410x865	565x490x860
Вес Нетто	Вес Нетто	кг	29,5	29,5	35
Вес Брутто	Вес Брутто	кг	35	33,5	40



ПОЛУПРОМЫШЛЕННАЯ СЕРИЯ

# ПОЛУПРОМЫШЛЕННАЯ СЕРИЯ

Название кондиционер происходит от air-condition (смысловой перевод – состояние воздуха).

Название сплит-система происходит от split (смысловой перевод – разделённый)

В стандартном исполнении сплит-система – это бытовой прибор для кондиционирования воздуха внутри помещения. Он состоит из внешнего (компрессорно-конденсаторного) и внутреннего (испарительного) блоков.

Внешний блок, как правило, монтируется снаружи здания, внутренний – в помещении. Самой шумной частью кондиционера является компрессор. В сплит-системах он расположен во внешнем блоке и вынесен на улицу, что позволяет добиться тихой работы кондиционера внутри помещения. Уровень шума у внутреннего блока весьма низок.

Мы с гордостью представляем полупромышленную серию сплит-систем MDV.

Кассетные сплит-системы это идеальное решение для обеспечения кондиционированием воздуха различных помещений. Широко используется в помещениях с подвесными потолками, особенно общественного назначения – в магазинах, офисах, школах, конференц-залах и т.д. Имеют управляемые жалюзи, обеспечивающие оптимально комфортное воздухораспределение на 360 градусов, что улучшает воздухообмен в помещении. Кондиционеры данного типа всегда оборудованы дренажным насосом для отвода конденсата на высоту до 750 мм. Кассетные кондиционеры MDV – это сплит системы мощностью до 60000 BTU.

Канальные сплит - системы могут быть использованы для кондиционирования нескольких помещений одновременно. Он рассчитан на работу в режиме рециркуляции или в режиме частичной рециркуляции с подмесом подготовленного свежего воздуха, внутренние блоки канальных кондиционеров устанавливаются, например, за подвесным потолком, воздух забирается и раздается воздуховодами по кондиционируемым помещениям. Канальные кондиционеры MDV – это сплит-системы мощностью до 150000 BTU.

Напольно-потолочный кондиционер обеспечивает равномерное распределение температуры в помещении, направляя мощную струю обработанного воздуха вдоль стены или потолка по 4-м сторонам (вверх-вниз, вправо-влево). Это позволяет более равномерно распределить воздух по всему объему обслуживаемого помещения и избежать прямого попадания холодного воздуха на людей, домашних животных и комнатные растения. Напольно-потолочные кондиционеры MDV – это сплит-системы мощностью до 60000 BTU.

Колонные сплит-системы предназначены для создания в помещении комфортных климатических условий. Современный дизайн и напольная установка позволяют применять сплит-систему в помещениях, где нет возможности использовать для этих целей потолок или стены. Колонные кондиционеры MDV – это сплит-системы мощностью до 96000 BTU.

Инверторные сплит-системы MDV это – плавная регулировка температуры, класс энергопотребления Аи, А+, работа на обогрев при отрицательных температурах (до -15 °С), быстрое достижение заданной температуры, эффективная работа при колебании напряжения в сети от 185 до 245 В. Компрессор с двойным ротором и инверторной системой управления имеет меньшее трение, плавное вращение роторов с меньшей вибрацией. Все это обеспечивает высокую эффективность и малозумную работу кондиционера.

Сплит-системы MDV имеют микроконтроллерную систему управления, систему очистки воздуха и пульт дистанционного управления. Примененные параметры регулирования микроклимата создают комфортные условия для жизни, а современный элегантный дизайн вписывается практически в любой интерьер.

Преимущества:

- Универсальные наружные блоки для кассетных, канальных, напольно-потолочных.
- Все универсальные наружные блоки мощностью 36, 48, 60 кВт имеют встроенный низкотемпературный комплект (-25С).
- Все канальные блоки имеют встроенную дренажную помпу.

# Полупромышленная серия

## АРТИКУЛЫ

**MD** **T** **B** - **18** **H** **W** **D** **N1**

ХЛАДАГЕНТ

**N1** R410a **N2** R407c **N3** R134a

ТИП УПРАВЛЕНИЯ

**D** DC Inverter

- Start-Stop

СПОСОБ УПРАВЛЕНИЯ

**R** Инфракрасный ПДУ

**W** Проводной пульт

**M** Механический пульт

**E** Электронное управление

ФУНКЦИИ

**C** Охлаждение

**H** Охлаждение + обогрев

**A** Охлаждение + обогрев с дополнительным электрическим нагревателем

**E** Охлаждение + электрический нагреватель

ПРОИЗВОДИТЕЛЬНОСТЬ (x1000Btu/h)

ТИП ДИЗАЙНА

ТИП БЛОКА

**C** Кассетный

**T** Канальный

**H** Канальный высоконапорный

**U** Напольно-потолочный

**F** Консольный

MDV

**MD** **OU** - **36** **H** **D** **N1** - **L**

LOW AMBIENT KIT

(низкотемпературный комплект)

ХЛАДАГЕНТ

**N1** R410a **N2** R407c **N3** R134a

ТИП УПРАВЛЕНИЯ

**D** DC Inverter

- Start-Stop

ФУНКЦИИ

**C** Охлаждение

**H** Охлаждение + обогрев

**A** Охлаждение + обогрев с дополнительным электрическим нагревателем

**E** Охлаждение + электрическим нагреватель

ПРОИЗВОДИТЕЛЬНОСТЬ (x1000Btu/h)

УНИВЕРСАЛЬНЫЙ НАРУЖНЫЙ БЛОК

**O** Наружный блок

**U** Универсальный

MDV



## УНИВЕРСАЛЬНЫЕ НАРУЖНЫЕ БЛОКИ DC INVERTER



MDOU-12HDN1



MDOU-18HDN1



MDOU-24HDN1



MDOU-36HDN1



MDOU-48HDN1  
MDOU-60HDN1

### СПЕЦИФИКАЦИИ

Модель			MDOU-12HDN1	MDOU-18HND1	MDOU-24HND1	MDOU-36HND1	MDOU-48HND1	MDOU-60HND1
Производительность	Охлаждение	кВт	3,5	5,3	7,1	10,5	14	16
	Нагрев	кВт	4	6	7,6	12	15	17,5
Электропитание		V-ph-Hz	220-240-50-1				380-50-3	
Электрические параметры (компрессор)	Номинальный ток	A	5,3	4,97	9,7	13,5	13,5	12
	Номинальная мощность	кВт	0,855	0,99	1,15	3,01	3,01	4,27
	Уровень шума	ДБ(А)	48	51	54	63	62	63
Хладагент	Тип		R410A					
Размер	Ш x В x Г	мм	780*547*250	760*590*285	845*695*335	990*966*354	900*1167*340	
Размер в упаковке	Ш x В x Г	мм	910*575-335	887*645*355	965*755*395	1120*1100*435	1032*1307*443	
Вес Нетто		кг	39	42	61	79	99	104
Вес Брутто	Наружный блок	кг	42	44	64	91	110	115
Диаметр труб	Жидкостная труба	мм(дюйм)	6,35(1/4")			9,53(3/8")		
	Газовая труба	мм(дюйм)	12,7(1/2")			15,88(5/8")		
	Максимальная длина труб	м	10	25		30	50	
Максимальный перепад по высоте между внутренним и наружным блоками		м	5	12		20	25	
Подключение электропитания			наружный блок					
Количество проводов в межблочном кабеле и их сечение			4*1,5мм <sup>2</sup>					
Размер под кронштейн (Ш*Г)		мм	548*266	530*290	523*345	624*366	590*378	

# Полупромышленная серия

## УНИВЕРСАЛЬНЫЕ НАРУЖНЫЕ БЛОКИ ON/OFF



MDOU-12HN1



MDOU-18HN1



MDOU-48HN1  
MDOU(A)-60HN1



MDOU-24HN1



MDOU-36HN1



MDOU-36HN1-L\*



MDOU-48HN1-L\*  
MDOU(A)-60HN1-L\*

Для работы в режиме охлаждения при низких температурах окружающей среды, в наружных блоках необходимо устройство поддерживающее температуру конденсации в оптимальном температурном диапазоне. Так же для нормального запуска компрессора при низких температурах необходим нагреватель картера компрессора. Серия стандартных универсальных блоков полупромышленной серии с питанием от сети трехфазного переменного тока 380В уже имеет установленный на заводе нагреватель картера компрессора. В серии универсальных наружных блоков со встроенным зимним комплектом устанавливается регулятор температуры конденсации. Применение данных опций позволяет использовать кондиционеры полупромышленной серии (с внутренними блоками канального, кассетного и напольно-потолочного типов) для работы в режиме охлаждения при низких температурах окружающей среды. Преимущества таких наружных блоков:

- ✓ не требуют самостоятельной установки;
- ✓ произведены все необходимые регулировки уже на заводе;
- ✓ не нарушаются гарантийные условия.

\* Наружные блоки в 3-х фазном исполнении поставляются со стандартным низкотемпературным комплектом (L) (-25С)

## СПЕЦИФИКАЦИИ

Модель			MDOU-12HN1(-L)	MDOU-18HN1(-L)	MDOU-24HN1(-L)	MDOU-36HN1-L	MDOU-48HN1-L	MDOU-60HN1-L
Производительность	Охлаждение	кВт	3,2	5,3	7,1	10,5	14	16
	Нагрев	кВт	4	6	7,6	12	15	19
Электропитание		V-ph-Hz	220-240-50-1				380-50-3	
Охлаждение	Номинальный ток	A	5	8,6	11,4	5,8	7,5	9
	Номинальная мощность	кВт	1,1	1,9	2,5	3,8	4,9	5,9
Нагрев	Номинальный ток	A	5,7	8,6	10,9	6,5	8,1	10,5
	Номинальная мощность	кВт	1,25	1,9	2,4	4,3	5,3	6,86
	Уровень шума	ДБ(А)	43	54	55	57	59	
Хладагент	Тип		R410A			R410A		
Размер	Ш x В x Г	мм	780*547*250	760*590*285	845*695*335	990*966*354	900*1167*340	
Размер в упаковке	Ш x В x Г	мм	910*575-335	887*645*355	965*755*395	1120*1100*435	1032*1307*443	
Вес Нетто		кг	34	39	53	92	110	106
Вес Брутто	Наружный блок	кг	37	42	57	96	115	
Диаметр труб	Жидкостная труба	мм(дюйм)	6,35(1/4")			9,53(3/8")	12,7(1/2")	
	Газовая труба	мм(дюйм)	12,7(1/2")			15,88(5/8")	19(3/4")	
	Максимальная длина труб	м	25			30	30	
Максимальный перепад по высоте между внутренним и наружным блоками		м	15			15	20	

# Размеры блоков и схемы соединений

## РАЗМЕРЫ

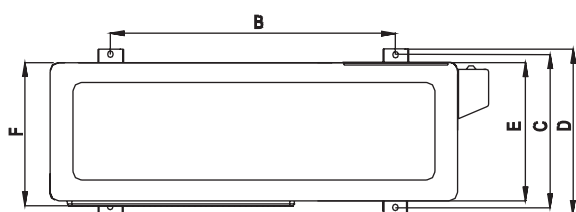
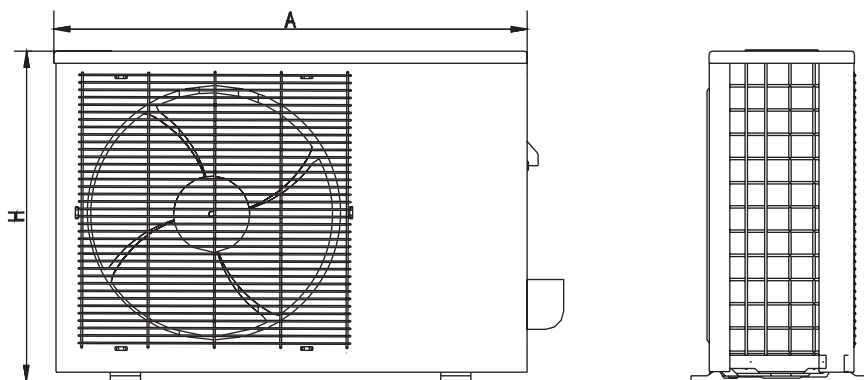

Модель	A	B	C	D	E	F	H
MDOU-12HN1(-L)	780	548	266	300	241	250	547
MDOU-18HN1(-L)	762	530	290	315	270	282	593
MDOU-24HN1(-L)	842	560	335	360	312	324	695
MDOU-36HN1-L	990	624	366	396	340	354	966

Размеры приведены в мм.

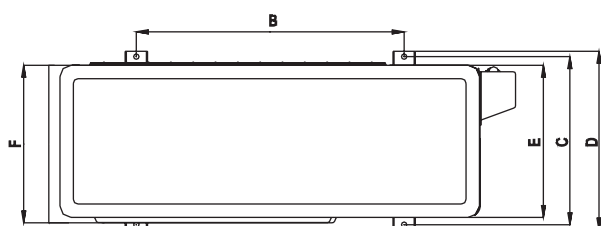
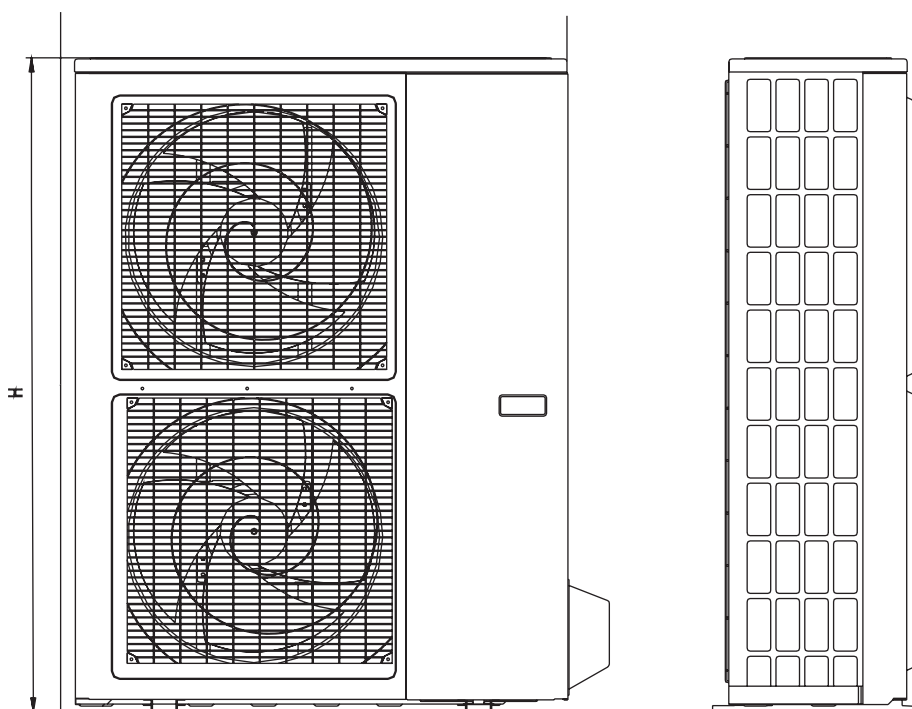

Модель	A	B	C	D	E	F	H
MDOU-48HN1-L	900	590	378	400	330	340	1167
MDOU-60HN1-L	900	590	378	400	330	340	1167

Размеры приведены в мм.

# Полупромышленная серия

## СХЕМЫ СОЕДИНЕНИЙ MDOU-12HN1

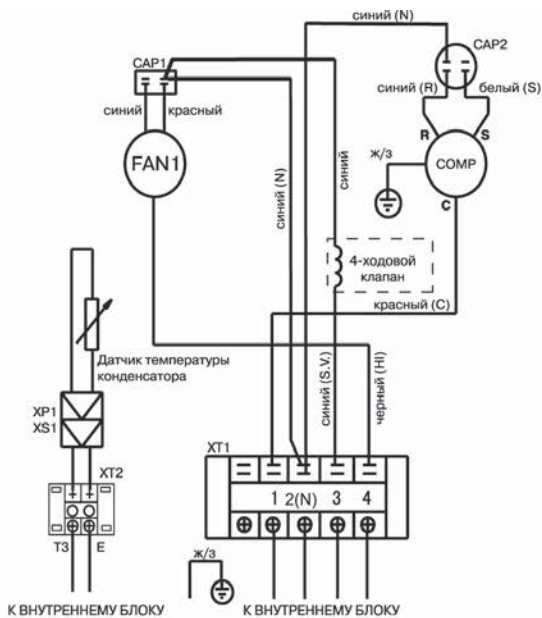

## MDOU-18HN1

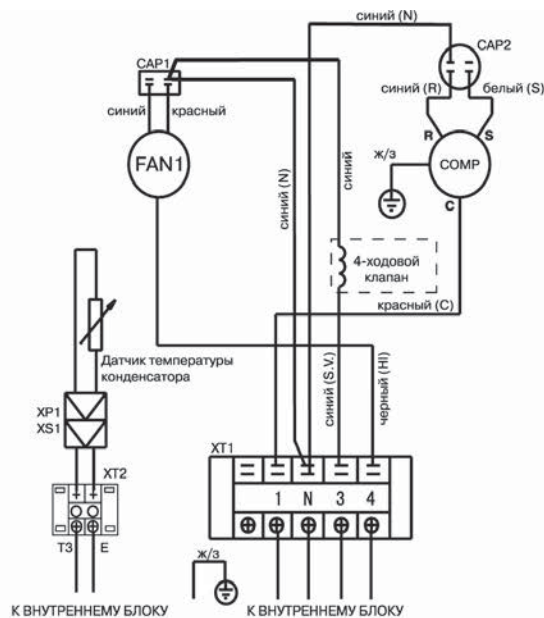

## MDOU-24HN1

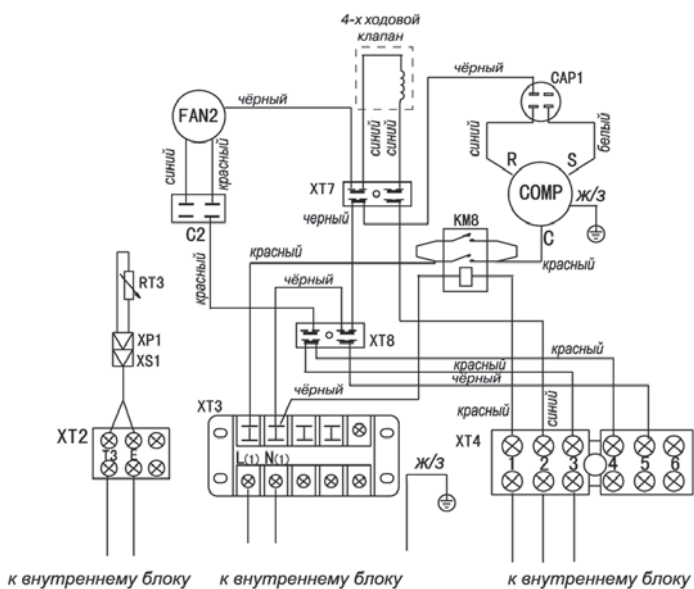

## MDOU-36HN1

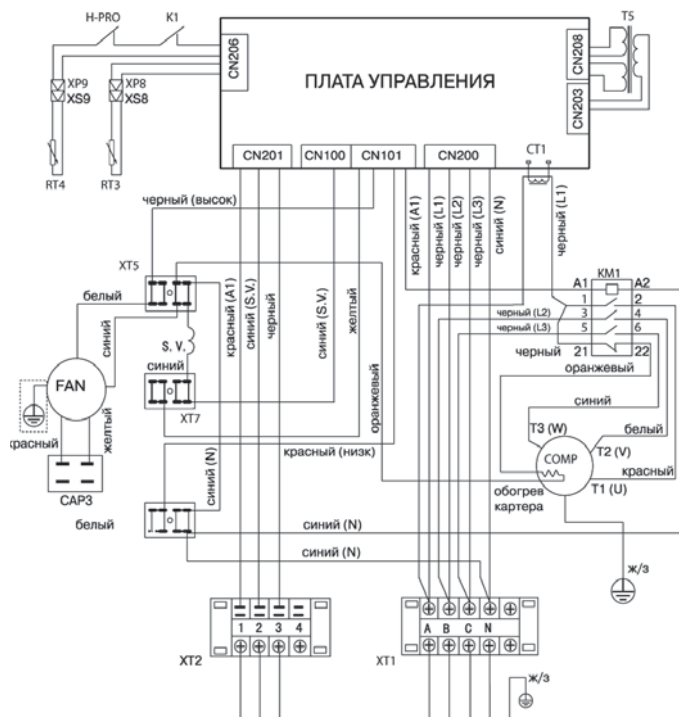

# СХЕМЫ СОЕДИНЕНИЙ

MDOU-48HN1

MDOU-60HN1

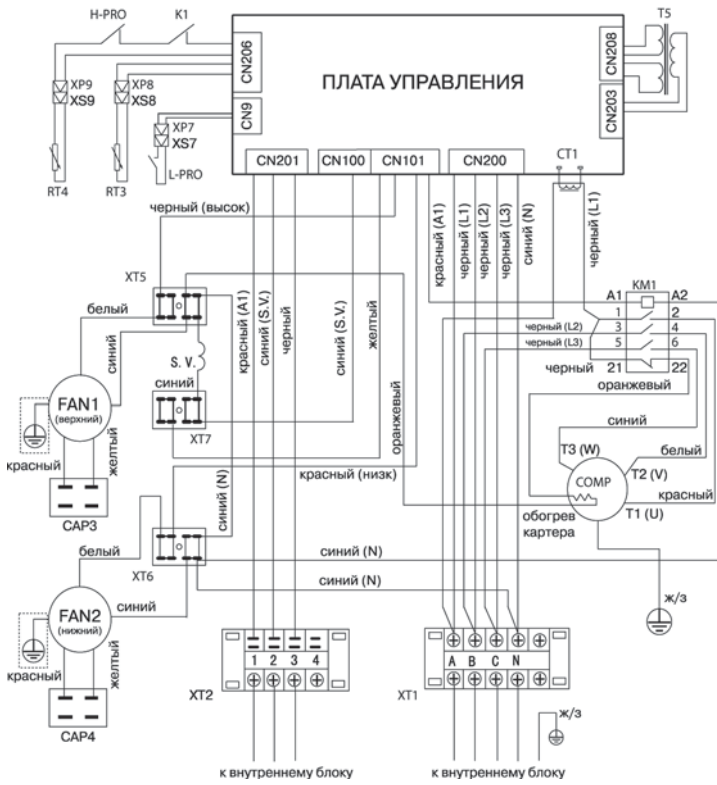

# Полупромышленная серия

**К**ассетные сплит-системы это идеальное решение для обеспечения кондиционированием воздуха различных помещений. Широко используются в помещениях с подвесными потолками, особенно общественного назначения – в магазинах, офисах, школах, конференц-залах и т.д. Имеют управляемые жалюзи, обеспечивающие оптимально комфортное воздушораспределение на 360°, что улучшает воздухообмен в помещении. Кондиционеры данного типа всегда оборудованы дренажным насосом для отвода конденсата на высоту до 750 мм. Современный дизайн, передовая технология производства компонентов и исходных материалов обеспечивают высокую производительность при одних из самых низких шумовых характеристиках. Сплит-системы кассетного типа малой мощности имеют стандартный габаритный размер внутреннего блока 600x600 мм, и предназначены для монтажа в стандартный подвесной потолок, имеют встроенную панель управления, что значительно облегчает монтаж изделия, и управляемую решётку для обеспечения оптимального комфорта в управлении данной системой. Так же выпускаются сплит-системы кассетного типа со стандартным типоразмером. Модельный ряд с диапазоном производительности от 12000 до 60000 BTU, и могут работать в режиме только охлаждения или теплового насоса. Кассетные установки обычно спроектированы с учётом использования пульта дистанционного управления или опциональных монтируемых на стене систем контроля параметров микроклимата, как индивидуального, так и центрального. Максимальный комфорт обеспечивается при установке данного кассетного блока в центре помещения. Есть возможность установки зимнего комплекта. В инверторном исполнении класс энергоэффективности «А» (модели 12, 18, 24, 36 BTU)

## КАССЕТНЫЕ КОНДИЦИОНЕРЫ (КОМПАКТНЫЕ)



**Кассетные сплит-системы (компактные)** – идеальное решение, как для жилых помещений, так и для небольших офисов. Они представляют собой современную систему кондиционирования воздуха с дистанционным управлением для создания в помещении комфортных климатических условий. Четыре разнонаправленных потока воздуха обеспечивают его равномерное распределение в помещении. Современный дизайн и продуманная конструкция делают кондиционер почти незаметным, т.к. при размещении за фальшь-потолок видна только декоративная решетка – лицевая панель. Поставляется в комплекте с беспроводным пультом дистанционного управления (ДУ), с помощью которого осуществляется управление кондиционером. При этом в зависимости от потребностей потребителя, возможно подключение опционального проводного пульта ДУ или центрального контроллера. Используются компрессоры GMCC (совместное производство с Toshiba) и Copeland.

### Встроенный блок электроники

По сравнению с предыдущей моделью, блок находится внутри корпуса, поэтому блок легче устанавливается в клетку потолка 600\*600.



### Распределение воздуха на 360°

Такое распределение воздуха делает охлаждение равномерным и быстрым.

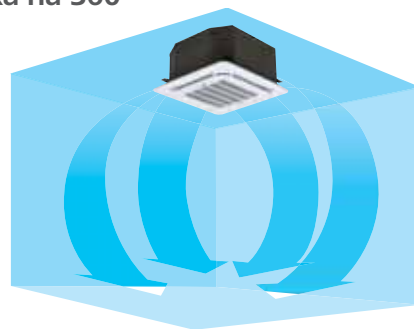

### Двойной мотор жалюзи

Этим достигается угол поворота жалюзи до 40°. Климатические условия в помещении становятся более комфортными

## РЕЖИМЫ РАБОТЫ КАССЕТНОЙ СПЛИТ-СИСТЕМЫ

### Охлаждение (COOL)

При помощи пульта ДУ устанавливается режим охлаждения, выбирается комфортная температура воздуха в помещении (от 17 °C и выше), выбирается скорость вращения вентилятора (высокая, средняя, низкая, автоматическая).

### Обогрев (HEAT)

При помощи пульта ДУ устанавливается режим обогрева, выбирается комфортная температура воздуха в помещении (до 30 °C), выбирается скорость вращения вентилятора (высокая, средняя, низкая, автоматическая).

### Осушение (DRY)

При помощи пульта ДУ устанавливается режим осушения. В этом режиме не регулируется температура. Ее значение выбирается микроконтроллером в зависимости от на-

чальных условий при включении этого режима. Так же нет необходимости в самостоятельной регулировке скорости вращения вентилятора.

### Вентиляция (FAN)



















С помощью кнопки «MODE» на пульте ДУ устанавливается режим вентиляции и выбирается скорость вращения вентилятора (высокая, средняя, низкая, автоматическая).

### Автоматический режим (AUTO)

При помощи пульта ДУ устанавливается автоматический режим и выбирается комфортная температура воздуха в помещении. Микропроцессор определяет необходимую скорость вращения вентилятора и выбирает оптимальный режим работы (охлаждение, обогрев, осушение или вентиляция).

## КАССЕТНЫЕ КОНДИЦИОНЕРЫ (КОМПАКТНЫЕ)

### ОТЛИЧИТЕЛЬНЫЕ ОСОБЕННОСТИ

-  высокая производительность
-  круговая раздача воздуха
-  модели с компактным внутренним блоком
-  универсальный наружный блок
-  возможность установки низкотемпературного комплекта
-  двойная защита от перелива конденсата
-  программируемый таймер
-  беспроводной пульт ДУ
-  проводной пульт ДУ (опция)
-  центральный контроллер (опция)
-  низкий уровень шума
-  режим комфортного сна
-  фазовый монитор (модели 380 В), срабатывает при смене чередования, пропадании или перекосе фаз
-  подогрев картера (модели 380 В)
-  функции автоматической защиты
-  современный дизайн
-  подъем дренажной помпой 750 мм
-  простое управление
-  легкие и компактные блоки

### СПЕЦИФИКАЦИИ (DC INVERTER)

	Модель		MDCA2-12HRDN1 MDOU-12HDN1	MDCA2-18HRDN1 MDOU-18HDN1
Производительность	Охлаждение	кВт	3,5	5,3
	Нагрев	кВт	4	6
Электропитание	Внутренний блок	V-ph-Hz	220-240-50-1	
Охлаждение	Номинальный ток	А	5	8,6
	Номинальная мощность	кВт	1,031	1,55
Нагрев	Номинальный ток	А	4,57	7,4
	Номинальная мощность	кВт	1,05	1,61
	Расход воздуха(ВБ)	м3/ч	680	800
	Уровень шума(ВБ)	ДБ(А)	38	
	EER		3,41	
	COP		3,63	3,64
	Класс энергопотребления		A	
	Хладагент	Тип		R410A
Размер	Ш x В x Г(ВБ)	мм	570*260*570	
	Ш x В x Г(панель)	мм	647*50*647	
Размер в упаковке	Ш x В x Г(ВБ)	мм	655*290*655	
	Ш x В x Г(панель)	мм	705*113*705	
Вес Нетто	Внутренний блок	кг	16	18
Вес Брутто	Панель	кг	2,5	
	Внутренний блок	кг	20	21
	Панель	кг	4,5	
Диаметр труб	Жидкостная труба	мм(дюйм)	6,35(1/4")	
	Газовая труба	мм(дюйм)	12,7(1/2")	
	Максимальная длина труб	м	10	25
Максимальный перепад по высоте между внутренним и наружным блоками		м	5	15
Подключение электропитания			наружный блок	
Количество проводов в межблочном кабеле и их сечение			4*1,5мм <sup>2</sup>	3*0,75мм <sup>2</sup> (в экране) +3*1,5мм <sup>2</sup>

# Полупромышленная серия

## СПЕЦИФИКАЦИИ (ON/OFF)

Модель			MDCA2-12HRN1 MDOU-12HN1	MDCA2-18HRN1 MDOU-18HN1
Производительность	Охлаждение	кВт	3,2	5,3
	Нагрев	кВт	4	6
Электропитание	Наружный блок	V-ph-Hz	220-240-50-1	
Электропитание	Внутренний блок	V-ph-Hz	220-240-50-1	
Охлаждение	Номинальный ток	А	5	8,6
	Номинальная мощность	кВт	1,1	1,9
Нагрев	Номинальный ток	А	5,7	8,6
	Номинальная мощность	кВт	1,25	1,9
	Расход воздуха(ВБ)	м3/ч	680	860
	Уровень шума(ВБ)	дБ(А)	35	38
	Уровень шума(НБ)	дБ(А)	43	54
	EER		2,95	2,89
	COP		3,2	3,16
Хладагент	Тип		R410A	
Размер	Ш x В x Г(ВБ)	мм	570*260*570	
	Ш x В x Г(панель)	мм	647*50*647	
	Ш x В x Г(НБ)	мм	780*547*250	760*590*285
Размер в упаковке	Ш x В x Г(ВБ)	мм	655*290*655	
	Ш x В x Г(панель)	мм	705*113*705	
	Ш x В x Г(НБ)	мм	910*575-335	887*645*355
Вес Нетто	Внутренний блок	кг	16	19
	Панель	кг	3	
	Наружный блок	кг	34	39
Вес Брутто	Внутренний блок	кг	19	21
	Панель	кг	5	
	Наружный блок	кг	37	42
Диаметр труб	Жидкостная труба	мм(дюйм)	6,35(1/4")	
	Газовая труба	мм(дюйм)	12,7(1/2")	
	Максимальная длина труб	м	25	
Максимальный перепад по высоте между внутренним и наружным блоками		м	15	



# Размеры блоков и схемы соединений

MDCA2-12(18)HR(D)N1

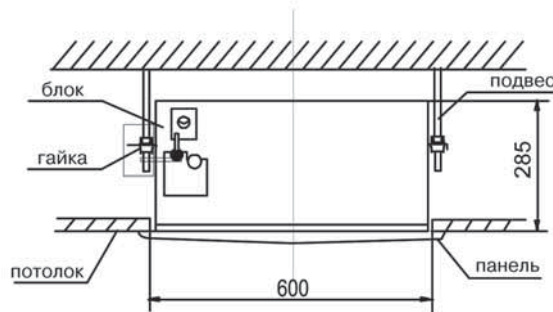
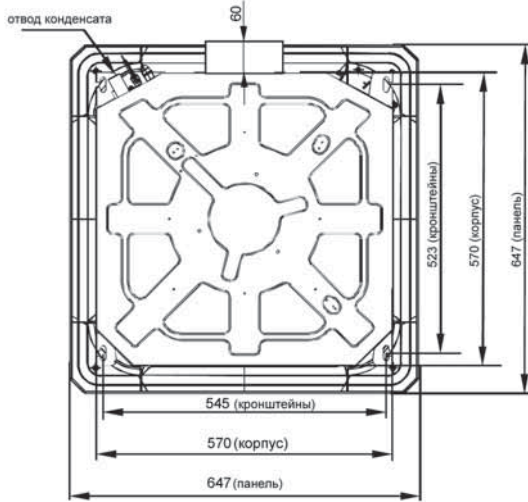

## СХЕМЫ СОЕДИНЕНИЙ

MDCA2-12HRDN1

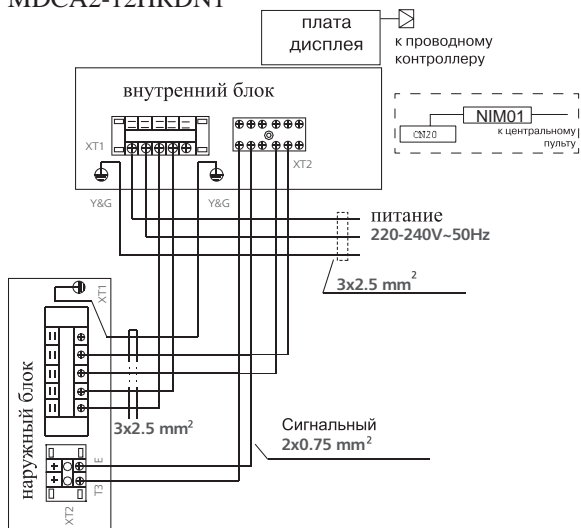

MDCA2-18HRDN1

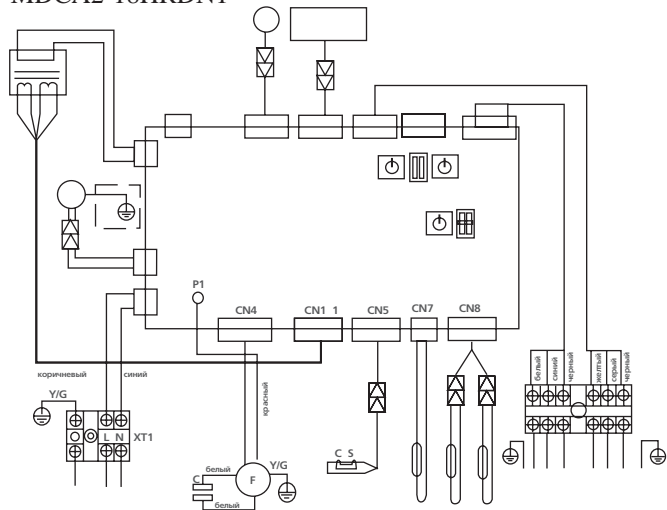

MDCA2-12HRDN1

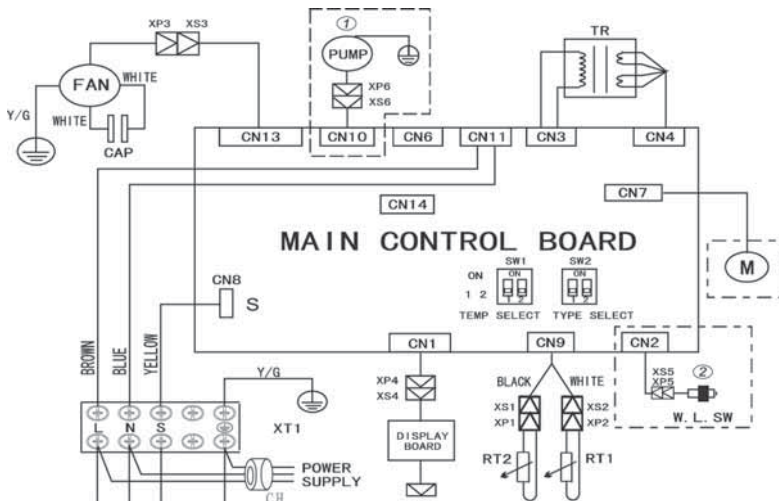

MDCA2-18HRDN1

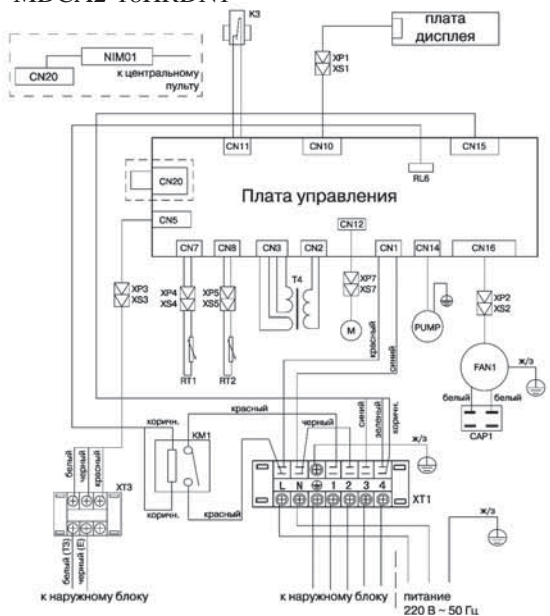

# Полупромышленная серия

## КАССЕТНЫЕ КОНДИЦИОНЕРЫ



### Распределение воздуха на 360°

Такое распределение воздуха делает охлаждение равномерным и быстрым.

### Двойной мотор жалюзи

Благодаря этому достигается угол поворота жалюзи до 40°. Климатические условия в помещении становятся более комфортными

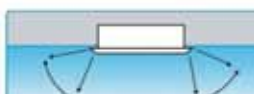

### 3D вентилятор с винтовым профилем

Технология снижает сопротивление воздушному потоку, увеличивает воздушный поток и энергоэффективность



### Возможность охлаждения соседнего помещения

Подготовленные отверстия для подключения воздуховодов подачи воздуха в соседнее помещение.

**Кассетные сплит-системы (полноразмерные)** – идеальное решение для поддержания комфортного микроклимата в помещениях большой площади и предполагающих большое скопление людей: офисы, магазины, кафе и рестораны, холлы различных учреждений. Линейка полноразмерных систем кассетного типа MDV на сегодняшний день является более широкой в сравнении с аналогами от других производителей, поскольку включает в себя модель производительностью 60 kBTU / 16 кВт. Это конкурентное преимущество позволяет гарантированно поддерживать заданную температуру в помещениях большей площади, а также справляться с влиянием дополнительных теплопритоков, поддерживая температуру внутри помещения в рамках заданного значения. Кондиционер легко монтируется за фальшь-потолок, а элегантная декоративная панель поставляется в комплекте с беспроводным пультом дистанционного управления (ДУ), проводной пульт ДУ и центральный контроллер поставляются опционально. Используемые компрессоры GMCC (совместное производство с Toshiba) и Copeland являются дополнительной гарантией высочайшего качества.

### Встроенная дренажная помпа

Встроенная дренажная помпа поднимает конденсат на высоту до 750 мм.

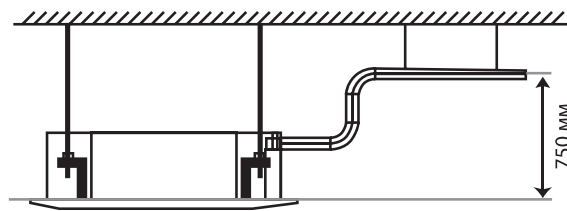

### Подключение приточного воздуха

Для подачи свежего воздуха в помещение на корпусе есть предварительно подготовленные отверстия, теперь нет необходимости в дополнительной вентиляционной решетке.

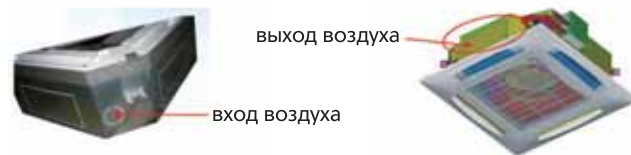

## РЕЖИМЫ РАБОТЫ КАССЕТНОЙ СПЛИТ-СИСТЕМЫ

### Охлаждение (COOL)

При помощи пульта ДУ устанавливается режим охлаждения, выбирается комфортная температура воздуха в помещении (от 17°C и выше), выбирается скорость вращения вентилятора (высокая, средняя, низкая, автоматическая).

### Обогрев (HEAT)

При помощи пульта ДУ устанавливается режим обогрева, выбирается комфортная температура воздуха в помещении (до 30°C), выбирается скорость вращения вентилятора (высокая, средняя, низкая, автоматическая).

### Осушение (DRY)

При помощи пульта ДУ устанавливается режим осушения. В этом режиме не регулируется температура. Ее значение выбирается микроконтроллером в зависимости от на-

чальных условий при включении этого режима. Так же нет необходимости в самостоятельной регулировке скорости вращения вентилятора.





















### Вентиляция (FAN)

С помощью кнопки «MODE» на пульте ДУ устанавливается режим вентиляции и выбирается скорость вращения вентилятора (высокая, средняя, низкая, автоматическая).

### Автоматический режим (AUTO)

При помощи пульта ДУ устанавливается автоматический режим и выбирается комфортная температура воздуха в помещении. Микропроцессор определяет необходимую скорость вращения вентилятора и выбирает оптимальный режим работы (охлаждение, обогрев, осушение или вентиляция).

## ОТЛИЧИТЕЛЬНЫЕ ОСОБЕННОСТИ

-  высокая производительность
-  круговая раздача воздуха
-  модели с компактным внутренним блоком
-  универсальный наружный блок
-  возможность установки низкотемпературного комплекта
-  двойная защита от перелива конденсата
-  программируемый таймер
-  беспроводной пульт ДУ
-  проводной пульт ДУ (опция)
-  центральный контроллер (опция)
-  низкий уровень шума
-  режим комфортного сна
-  фазовый монитор (модели 380 В), срабатывает при смене чередования, пропадании или перекосе фаз
-  подогрев картера (модели 380 В)
-  функции автоматической защиты
-  современный дизайн
-  подъем дренажной помпой 750 мм
-  простое управление
-  легкие и компактные блоки
-  встроенный низкотемпературный комплект в наружных 3-х фазных (on/off) блоках

## СПЕЦИФИКАЦИИ (DC INVERTER)

Модель			MDCC-24HRDN1 MDOU-24HDN1	MDCC-36HRDN1 MDOU-36HDN1	MDCC-48HRDN1 MDOU-48HDN1	MDCC-60HRDN1 MDOU-60HDN1
Производительность	Охлаждение	кВт	7,1	10,5	14	16
	Нагрев	кВт	7,6	12	15	17,5
Электропитание	Внутренний блок	V-ph-Hz	220-240-50-1			
Охлаждение	Номинальный ток	А	10	4,9	7,43	9,47
	Номинальная мощность	кВт	2,18	3,28	4,65	5,3
Нагрев	Номинальный ток	А	9,4	4,7	6,74	9,54
	Номинальная мощность	кВт	2,05	3,08	4,22	5,34
	Расход воздуха(ВБ)	м3/ч	1327	1545		1800
	Уровень шума(ВБ)	ДБ(А)	39	41		43
	EER		3,23	3,22	3,01	3,01
	COP		3,7	3,62	3,56	3,56
	Класс энергопотребления		А		В	
Хладагент	Тип		R410A			
Размер	Ш x В x Г(ВБ)	мм	840*230*840	840*300*840		
	Ш x В x Г(панель)	мм	950*55*950			
Размер в упаковке	Ш x В x Г(ВБ)	мм	900*250*900	900*320*900		955*330*955
	Ш x В x Г(панель)	мм	1035*90*1035			
Вес Нетто	Внутренний блок	кг	24	30	35	
	Панель	кг	5			
Вес Брутто	Внутренний блок	кг	28,3	33,5	39	
	Панель	кг	8			
Диаметр труб	Жидкостная труба	мм(дюйм)	9,53(3/8")			
	Газовая труба	мм(дюйм)	15,88(5/8")			
	Максимальная длина труб	м	25	30	50	
Максимальный перепад по высоте между внутренним и наружным блоками	м	12	20	25		
Подключение электропитания			наружный блок			
Количество проводов в межблочном кабеле и их сечение			3*0,75мм <sup>2</sup> (в экране) +3*1,5мм <sup>2</sup>			

# Полупромышленная серия

## СПЕЦИФИКАЦИИ (ON/OFF)

Модель			MDCC-24HRN1 MDOU-24HN1(-L)	MDCC-36HRN1 MDOU-36HN1-L	MDCC-48HRN1 MDOU-48HN1-L	MDCC-60HRN1 MDOU-60HN1-L
Производительность	Охлаждение	кВт	7,1	10,5	14	16
	Нагрев	кВт	7,6	12	15	19
Электропитание	Наружный блок	V-ph-Hz	220-240-50-1	380-50-3		
Электропитание	Внутренний блок	V-ph-Hz	220-240-50-1			
Охлаждение	Номинальный ток	A	11,4	5,8	7,5	9
	Номинальная мощность	кВт	2,5	3,8	4,9	5,9
Нагрев	Номинальный ток	A	10,9	6,5	8,1	10,5
	Номинальная мощность	кВт	2,4	4,3	5,3	6,86
	Расход воздуха(ВБ)	м3/ч	1327	1545		1800
	Уровень шума(ВБ)	ДБ(А)	39	41		43
	Уровень шума(НБ)	ДБ(А)	55	57	59	
	EER		2,87	2,74	2,88	2,81
	COP		3,17	2,79	2,83	2,8
Хладагент	Тип		R410A			
Размер	Ш x В x Г(ВБ)	мм	840*230*840	840*300*840		
	Ш x В x Г(панель)	мм	950*55*950			
	Ш x В x Г(НБ)	мм	845*695*335	990*966*354	900*1167*340	
Размер в упаковке	Ш x В x Г(ВБ)	мм	900*250*900	900*320*900		955*330*955
	Ш x В x Г(панель)	мм	1035*90*1035			
	Ш x В x Г(НБ)	мм	965*755*395	1120*1100*435	1032*1307*443	
Вес Нетто	Внутренний блок	кг	24	30		
	Панель	кг	6			
	Наружный блок	кг	53	92	110	106
Вес Брутто	Внутренний блок	кг	30	36		
	Панель	кг	9			
	Наружный блок	кг	57	96	115	
Диаметр труб	Жидкостная труба	мм(дюйм)	9,53(3/8")	12,7(1/2")		
	Газовая труба	мм(дюйм)	15,88(5/8")	19(3/4")		
	Максимальная длина труб	м	30	30	50	
Максимальный перепад по высоте между внутренним и наружным блоками		м	15	20	30	

# Размеры блоков и схемы соединений

## РАЗМЕРЫ

### MDCC-24HRN1

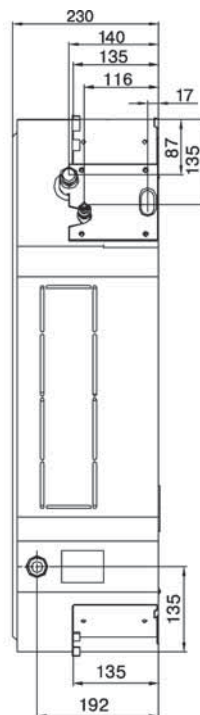
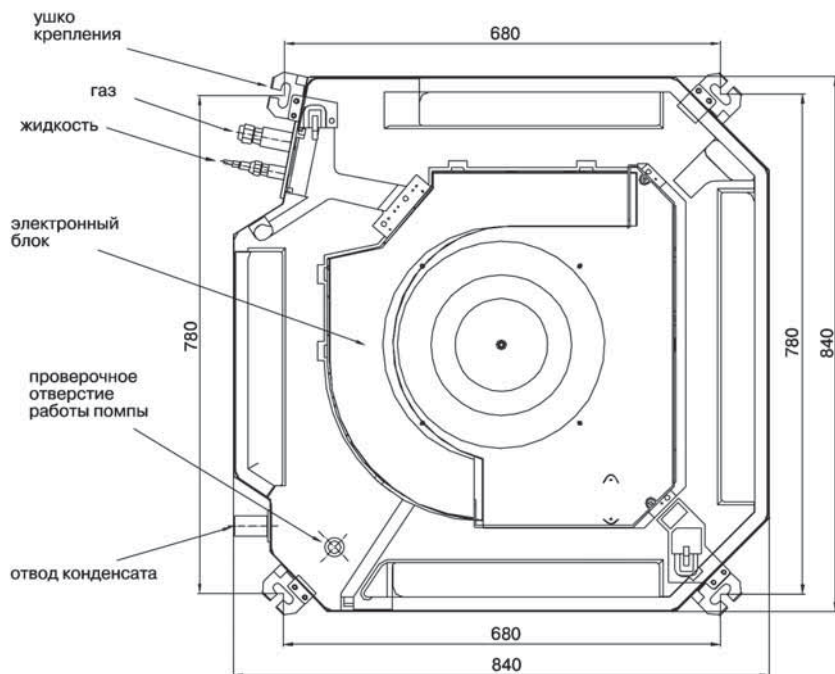

### MDCC-36HRN1

### MDCC-48HRN1

### MDCC-60HRN1

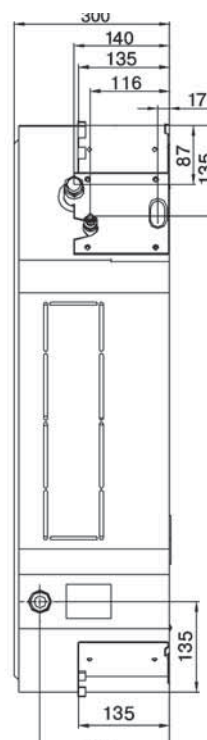
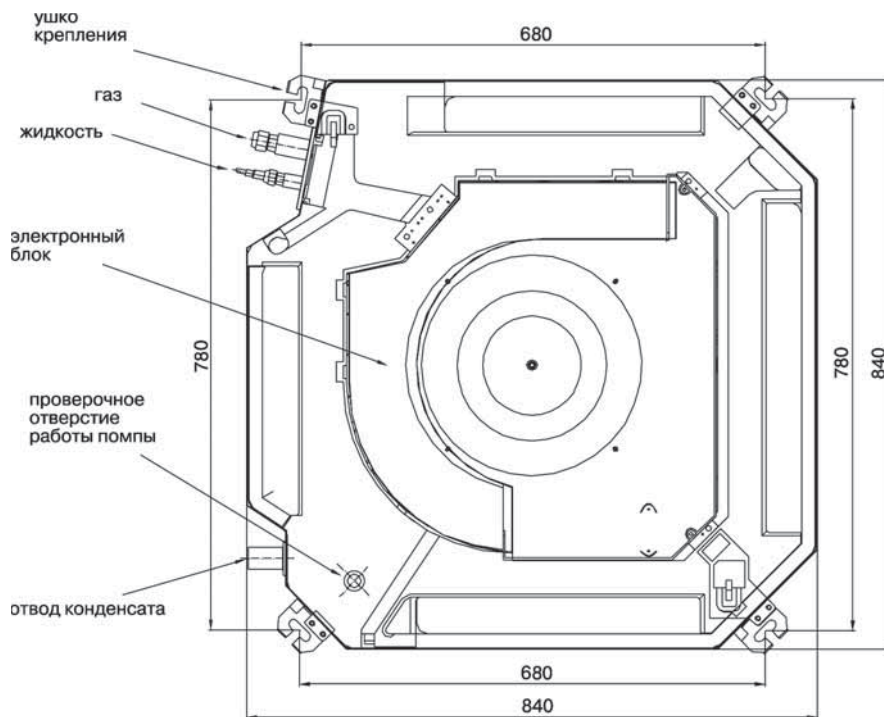

## СХЕМЫ СОЕДИНЕНИЙ

### MDCC-24HRN1

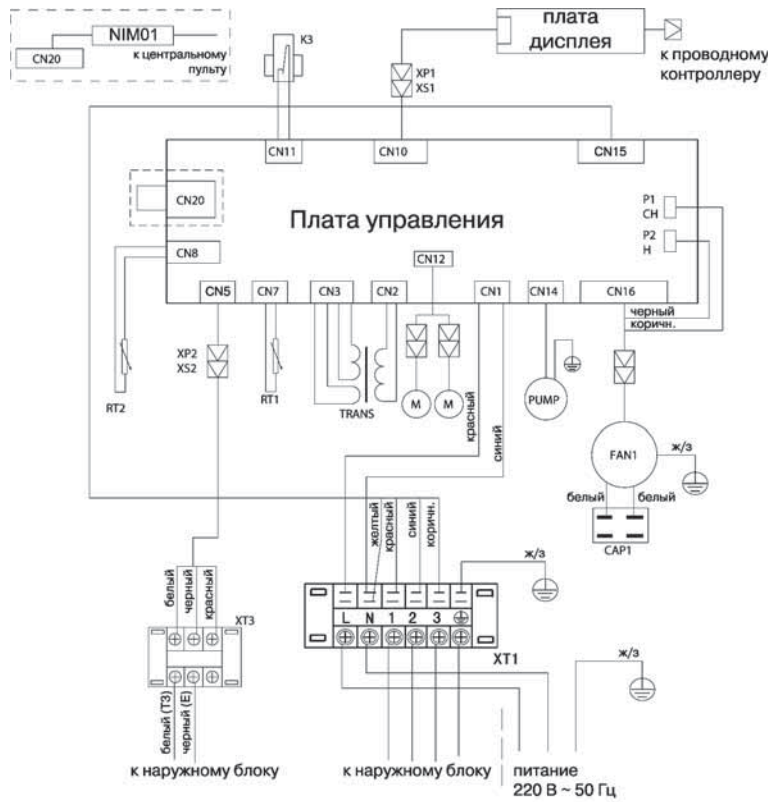

### MDCC-36HRN1

### MDCC-48HRN1

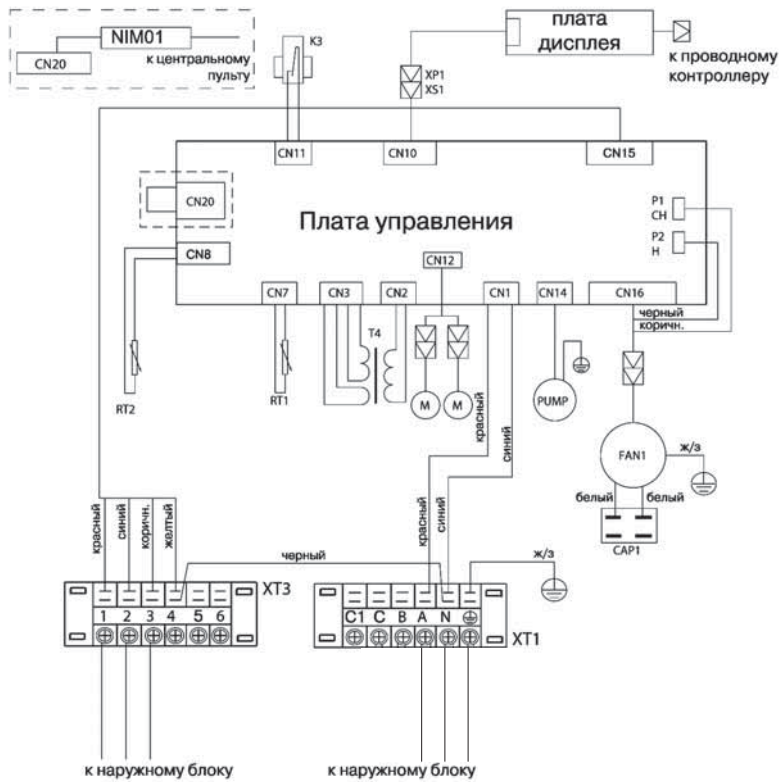

# СХЕМЫ СОЕДИНЕНИЙ

## MDCC-60HRN1

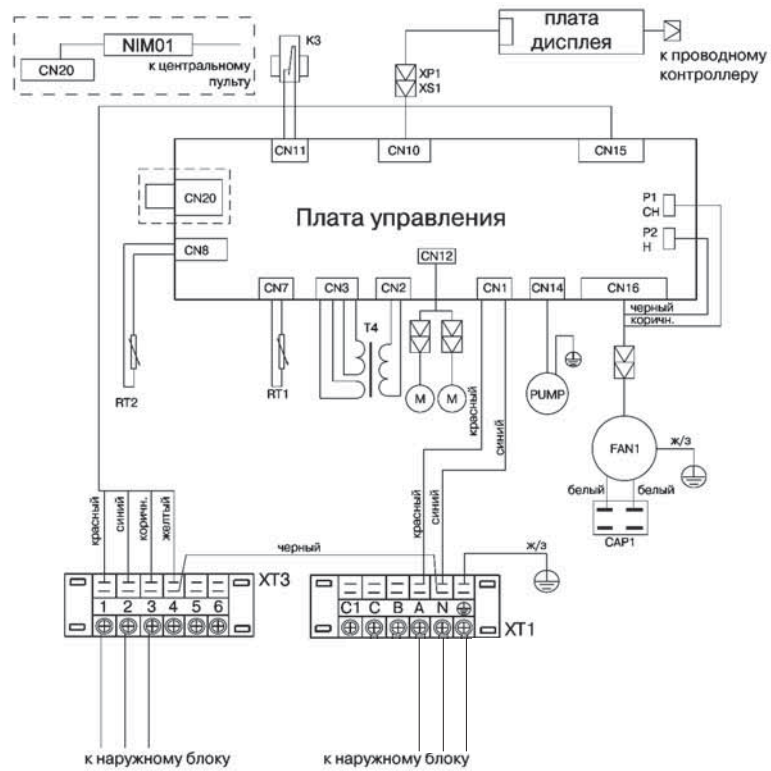

## MDCC-24HRN1

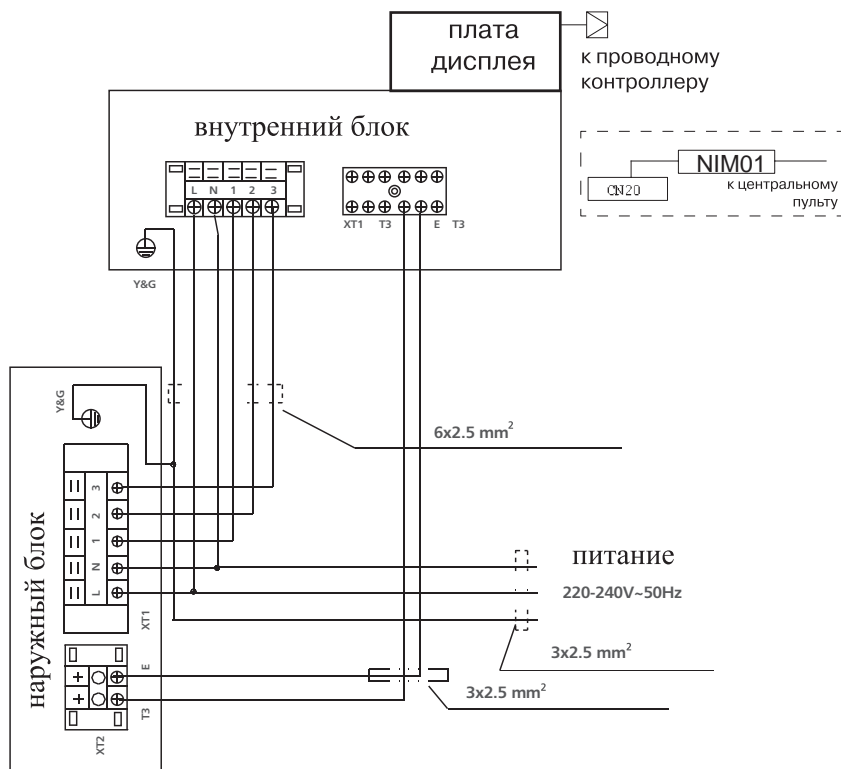

# СХЕМЫ СОЕДИНЕНИЙ

MDCC-36HRN1  
MDCC-48HRN1  
MDCC-60HRN1

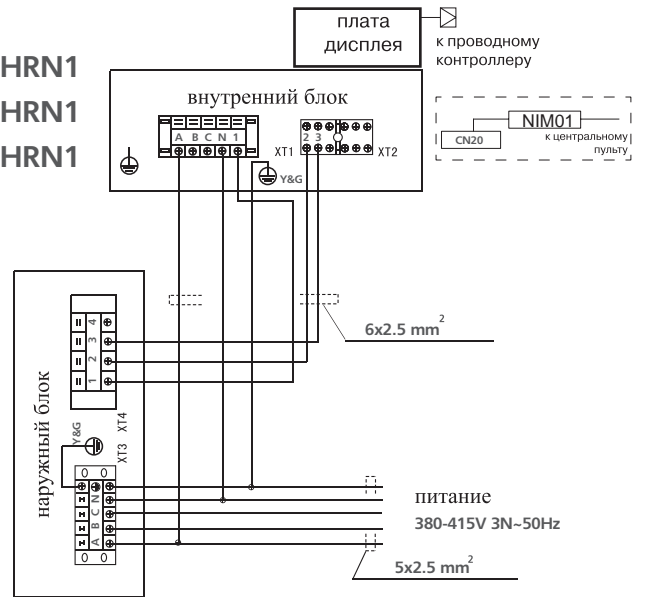

MDCC-24HRDN1

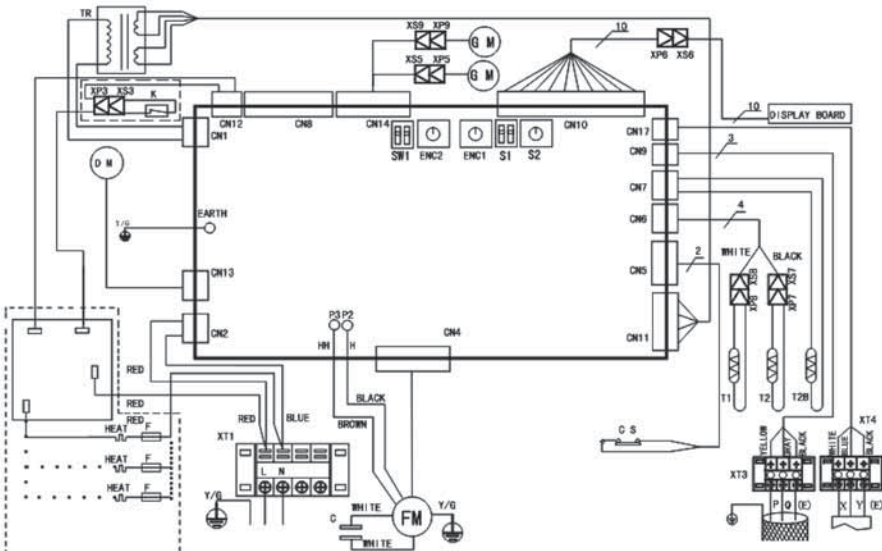

MDCC-36HRDN1

MDCC-48HRDN1

MDCC-60HRDN1

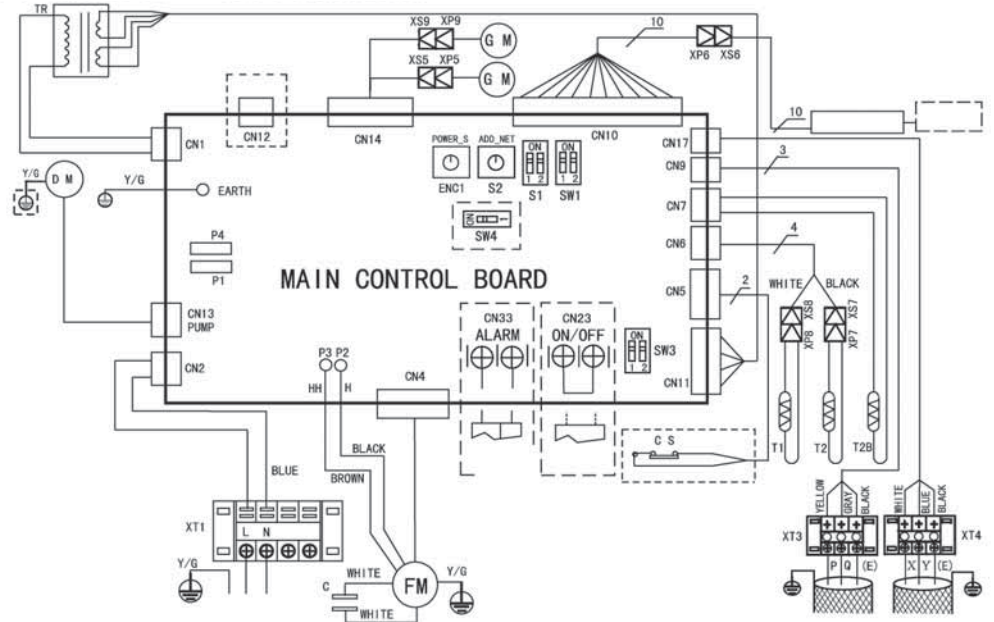





# Полупромышленная серия

## КАНАЛЬНЫЕ КОНДИЦИОНЕРЫ

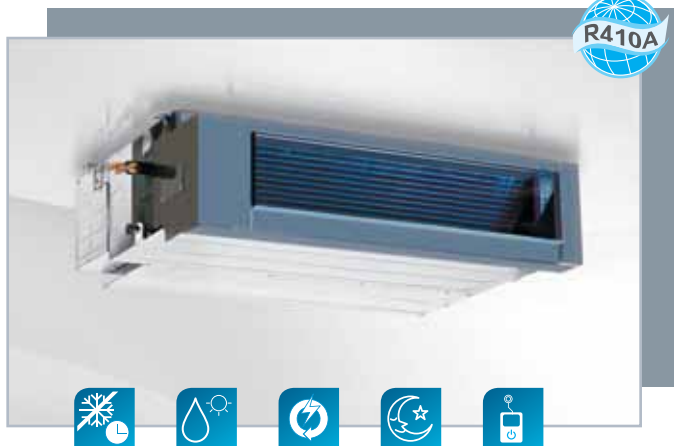

**Сплит-системы канального типа** представляют собой систему кондиционирования воздуха с дистанционным управлением для создания в помещении комфортных климатических условий. Внутренние блоки канальных кондиционеров не заметны для глаз окружающих, легко монтируются в декоративный короб и закрываются декоративной решёткой. Система состоит из наружного блока, внутреннего блока и проводного пульта ДУ. В наружном блоке расположены компрессор, вентилятор, и другие элементы холодильного контура. Во внутреннем блоке расположены теплообменник, вентилятор, система управления и дренажная помпа. Внутренние блоки канальных сплит-систем серии MDTB развивают внешнее статическое давление до 100 Па. Используются компрессоры GMCC (совместное производство с Toshiba) и Copeland.

**К**анальные сплит-системы могут быть использованы для кондиционирования нескольких помещений одновременно. Они рассчитаны на работу в режиме рециркуляции или в режиме частичной рециркуляции с подмесом подготовленного свежего воздуха. Внутренние блоки канальных кондиционеров устанавливаются, например, за подвесным потолком, воздух забирается и раздается воздуховодами по кондиционируемым помещениям. Канальные кондиционеры MDV полупромышленной серии – это сплит системы мощностью до 60000 BTU. Воздух забирается из помещения через решетку, обрабатывается внутренним блоком и по системе воздуховодов снова подается в помещения через распределительные решетки. Внутренний блок снабжен вентилятором, позволяющим преодолеть сопротивление распределительных воздуховодов и решеток. При обеспечении подачи свежего воздуха дополнительно к канальному кондиционеру необходимо устанавливать электрические или водяные калориферы, клапаны, фильтры, наружные решетки, систему автоматики, обеспечивающие необходимый подогрев, фильтрацию подаваемого воздуха и управление системой подачи свежего воздуха, или применять приточные вентиляционные установки со встроенными нагревателями. Благодаря полноценной вентиляции за счет возможности притока свежего воздуха канальная сплит система создает гармоничную атмосферу уюта и комфорта, а ее скрытый монтаж в подвесном потолке не влияет на интерьер обслуживаемого помещения. В инверторном исполнении класс эффективности «А»

### Фильтр

Фильтр и кассета для него.



### Подача свежего воздуха

На корпусе внутреннего блока подготовлены отверстия для простого монтажа.

### Два направления входа воздуха

Вход воздуха может осуществляться снизу или по оси блока. Эти возможности легко реализуются в процессе монтажа.



## РЕЖИМЫ РАБОТЫ КАССЕТНОЙ СПЛИТ-СИСТЕМЫ

### Охлаждение (COOL)

При помощи пульта ДУ устанавливается режим охлаждения, выбирается комфортная температура воздуха в помещении (от 17°C и выше), выбирается скорость вращения вентилятора (высокая, средняя, низкая, автоматическая).

### Обогрев (HEAT)

При помощи пульта ДУ устанавливается режим обогрева, выбирается комфортная температура воздуха в помещении (до 30°C), выбирается скорость вращения вентилятора (высокая, средняя, низкая, автоматическая).

### Осушение (DRY)

При помощи пульта ДУ устанавливается режим осушения. В этом режиме не регулируется температура. Ее значение выбирается микроконтроллером в зависи-

мости от начальных условий при включении этого режима. Так же нет необходимости в самостоятельной регулировке скорости вращения вентилятора.

### Вентиляция (FAN)

С помощью кнопки «MODE» на пульте ДУ устанавливается режим вентиляции и выбирается скорость вращения вентилятора (высокая, средняя, низкая, автоматическая).

### Автоматический режим (AUTO)

При помощи пульта ДУ устанавливается автоматический режим и выбирается комфортная температура воздуха в помещении. Микропроцессор определяет необходимую скорость вращения вентилятора и выбирает оптимальный режим работы (охлаждение, обогрев, осушение или вентиляция).

## КАНАЛЬНЫЕ КОНДИЦИОНЕРЫ

### ОТЛИЧИТЕЛЬНЫЕ ОСОБЕННОСТИ

-  высокая производительность
-  возможность установки низкотемпературного комплекта
-  программируемый таймер
-  проводной пульт ДУ
-  низкий уровень шума
-  режим комфортного сна
-  фазовый монитор (модели 380В), срабатывает при смене чередования, пропадании или перекосе фаз
-  подогрев картера (модели 380В)
-  функции автоматической защиты
-  дренажная помпа (опция)
-  возможность приточной вентиляции
-  подача обработанного воздуха по воздуховодам
-  скрытый монтаж
-  встроенный низкотемпературный комплект в наружных 3-х фазных (on/off) блоках

### СПЕЦИФИКАЦИИ (DC INVERTER)

Модель			MDTB-18HWDN1 MDOU-18HDN1	MDTB-24HWDN1 MDOU-24HDN1	MDTB-36HWDN1 MDOU-36HDN1	MDTB-48HWDN1 MDOU-48HDN1	MDTB-60HWDN1 MDOU-60HDN1
Производительность	Охлаждение	кВт	5,3	7,1	10,5	14	16
	Нагрев	кВт	6	7,6	12	15	19
Электропитание	Внутренний блок	V-ph-Hz	220-240-50-1				
Охлаждение	Номинальный ток	А	7,4	9,9	4,98	7,68	8,92
	Номинальная мощность	кВт	1,62	2,19	3,275	4,294	4,99
Нагрев	Номинальный ток	А	6,9	9,6	4,93	7,37	9,3
	Номинальная мощность	кВт	1,509	2,09	3,245	4,121	5,2
	Расход воздуха(ВБ)	м3/ч	1170	1400	2270	3010	3150
	Уровень шума(ВБ)	ДБ(А)	33	41	42	37	43
	EER		3,26	3,24	3,22	3,26	3,21
	COP		3,69	3,64	3,61	3,64	3,61
	Класс энергопотребления		A				
Хладагент	Тип		R410A				
Размер	Ш x В x Г(ВБ)	мм	920*210*635	920*270*635	1140*270*775	1200*300*865	
Размер в упаковке	Ш x В x Г(ВБ)	мм	1135*290*655	1135*350*655	1355*350*795	1385*373*920	
Вес Нетто	Внутренний блок	кг	23	28	39	50	50
Вес Брутто	Внутренний блок	кг	29	34	46	59	59
Диаметр труб	Жидкостная труба	мм(дюйм)	6,35(1/4")	9,53(3/8")			
	Газовая труба	мм(дюйм)	12,7(1/2")	15,88(5/8")			
	Максимальная длина труб	м	25		30	50	
Максимальный перепад по высоте между внутренним и наружным блоками		м	12		20	25	
Подключение электропитания			наружный блок				
Количество проводов в межблочном кабеле и их сечение			4*1,5мм <sup>2</sup> (в экране)				

## СПЕЦИФИКАЦИИ (ON/OFF)

Модель		MDTD-18HWN1 MDOU-18HN1(-L)	MDTB-24HWN1 MDOU-24HN1(-L)	MDTB-30HWN1 MDOU-30HN1(-L)	MDTB-36HWN1 MDOU-36HN1-L	MDTB-48HWN1 MDOU-48HN1-L	MDTB-60HWN1 MDOU-60HN1-L	
Производитель- ность	Охлаждение	кВт	5,3	7,1	9	10,5	14	16
	Нагрев	кВт	6	7,6	9,5	12	15	19
Электропитание	Наружный блок	V-ph- Hz	220-240-50-1		380-50-3			
	Внутренний блок	V-ph- Hz						
Охлаждение	Номинальный ток	А	8,2	11,4	4,9	5,8	7,5	9
	Номинальная мощность	кВт	1,8	2,5	3,2	3,8	4,9	5,9
Нагрев	Номинальный ток	А	8,7	10,9	5,2	6,5	8,1	10,5
	Номинальная мощность	кВт	1,9	2,4	3,4	4,3	5,3	6,86
	Расход воздуха(ВБ)	м3/ч	1170	1400	2250	2270	3010	3150
	Уровень шума(ВБ)	дБ(А)	33	41	42		43	
	Уровень шума(НБ)	дБ(А)	54	55	57			59
	EER		2,59	2,65	2,84	2,56	2,48	2,45
	COP		3,15	3,16	2,79	2,79	2,83	2,77
Хладагент	Тип		R410A					
Размер	Ш x B x Г(ВБ)	мм	920*210*635	920*270*635	1140*270*775		1200*300*865	
	Ш x B x Г(НБ)	мм	760*590*285	845*695*335	990*966*354		900*1167*340	
Размер в упаковке	Ш x B x Г(ВБ)	мм	1135*290*655	1135*350*655	1355*350*795		1385*373*920	
	Ш x B x Г(НБ)	мм	887*645*355	965*755*395	1120*1100*435		1032*1307*443	
Вес Нетто	Внутренний блок	кг	24	28	41		47	
	Наружный блок	кг	39	53	99	92	110	106
Вес Брутто	Внутренний блок	кг	30	34	46		55	
	Наружный блок	кг	42	57	104	96	115	
Диаметр труб	Жидкостная труба	мм (дюйм)	6,35(1/4")	9,53(3/8")	12,7(1/2")			
	Газовая труба	мм (дюйм)	12,7(1/2")	15,88(5/8")	19(3/4")			
	Максимальная длина труб	м	25	30				
Максимальный перепад по высоте между внутренним и на- ружным блоками		м	15		20			

# Размеры блоков и схемы соединений

## РАЗМЕРЫ

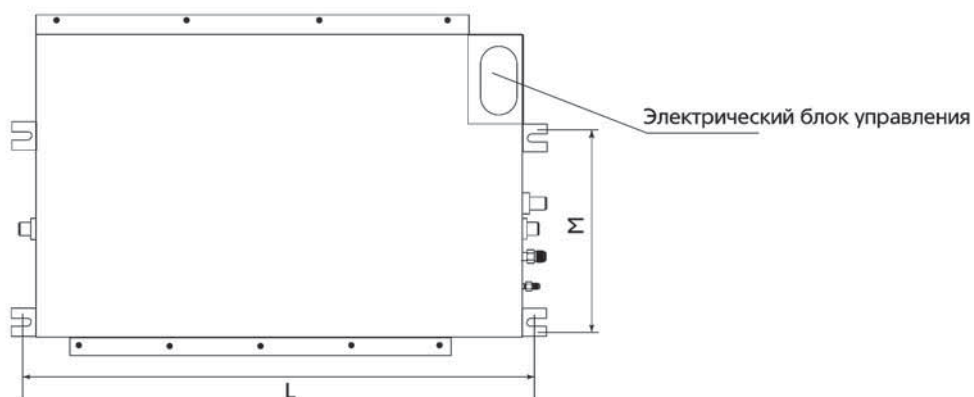
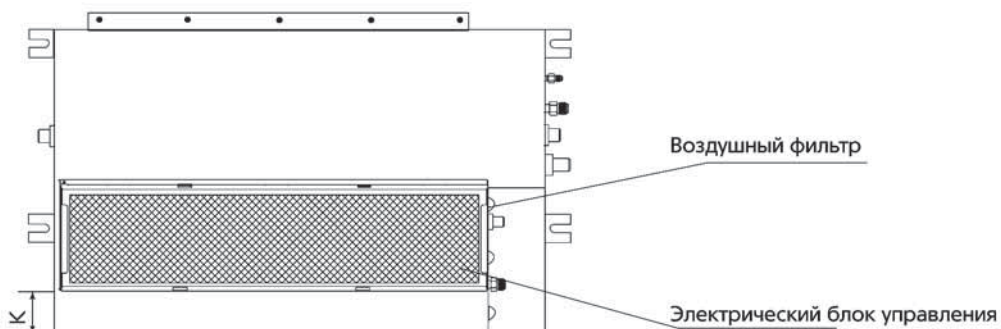
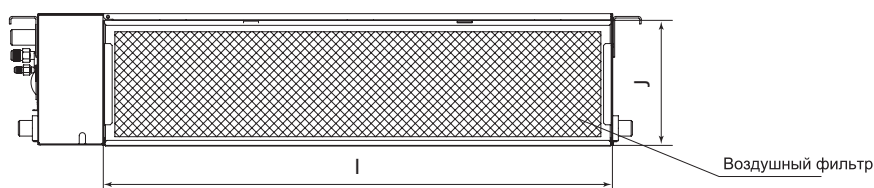
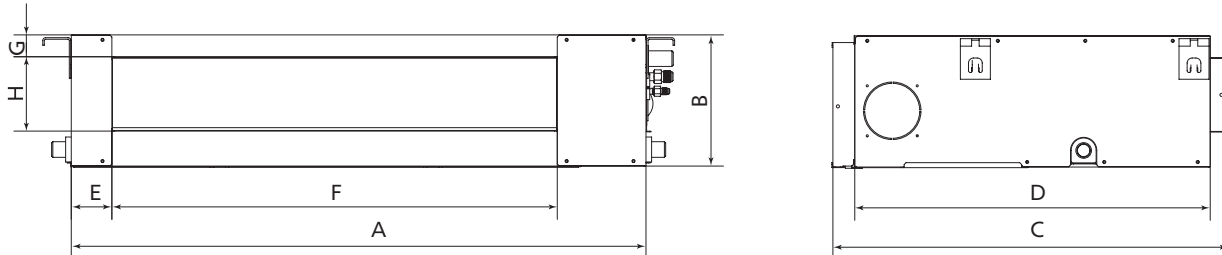

Производительность	Габаритные размеры				Размер отверстия для выхода воздуха				Размер отверстия для забора воздуха			Монтажные размеры скоб	
	A	B	C	D	E	F	G	H	I	J	K	L	M
18	920	210	635	570	65	713	35	119	815	200	80	960	350
24	920	270	635	570	65	713	35	179	815	260	20	960	350
36	1140	270	775	710	65	933	35	179	1035	260	20	1180	490
48/60	1200	300	865	800	80	968	40	204	1094	288	45	1240	500

Размеры приведены в мм.

## СХЕМЫ СОЕДИНЕНИЙ

### MDTB-18HWN1

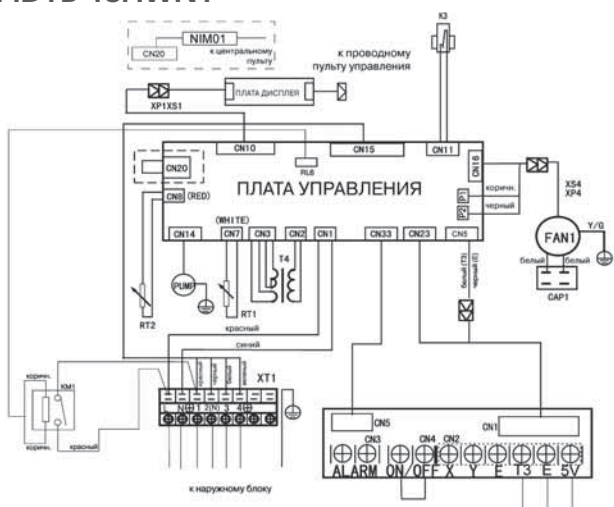

### MDTB-24HWN1

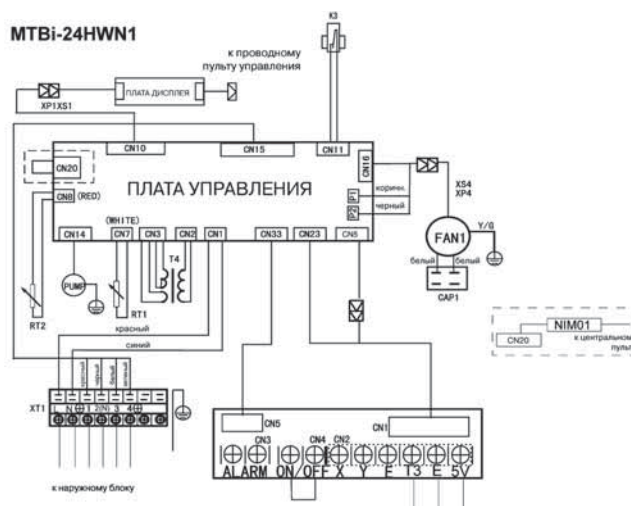

### MDTB-36HWN1

### MDTB-48HWN1

### MDTB-60HWN1

# СХЕМЫ СОЕДИНЕНИЙ

## MDTB-18HWN1

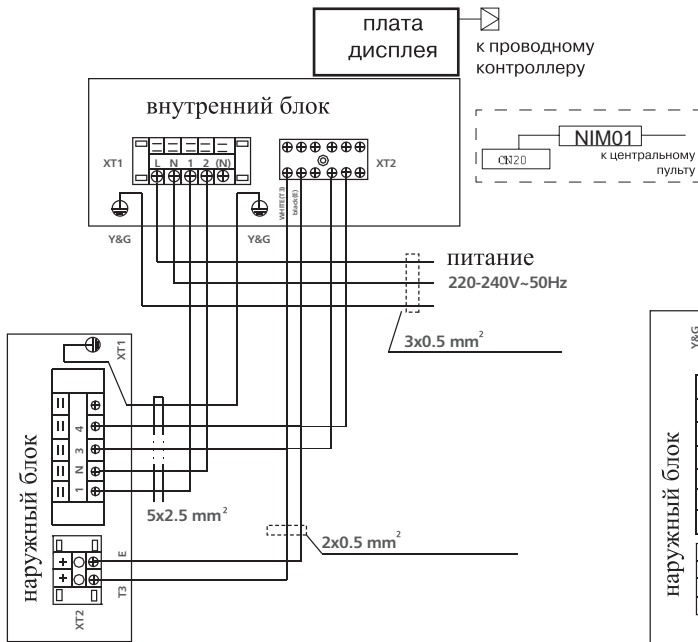

## MDTB-24HWN1

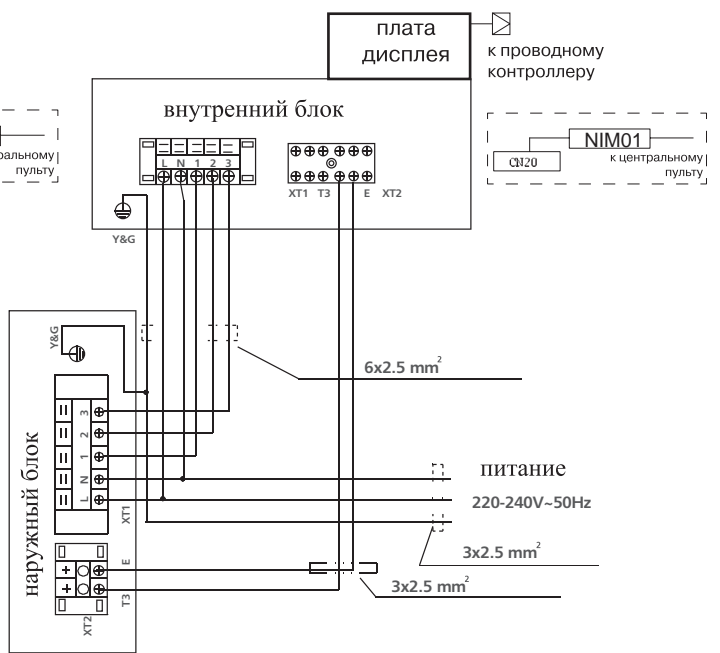

## MDTB-36HWN1

## MDTB-48HWN1

## MDTB-60HWN1

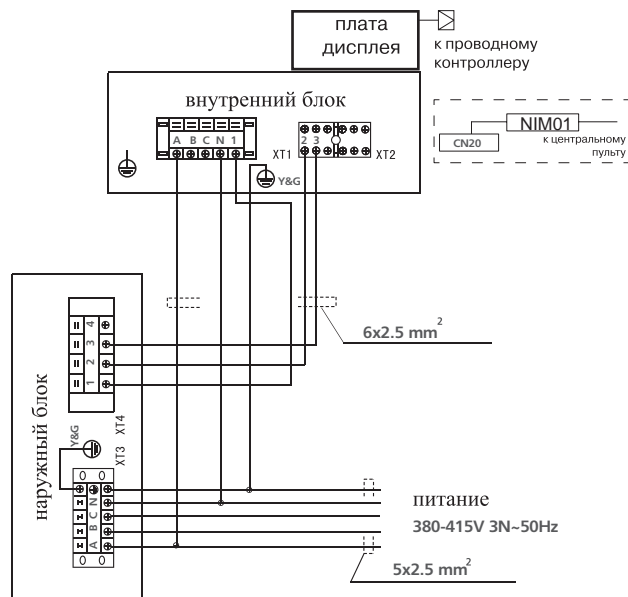

# СХЕМЫ СОЕДИНЕНИЙ

MDTB-18HWDN1      MDTB-24HWDN1

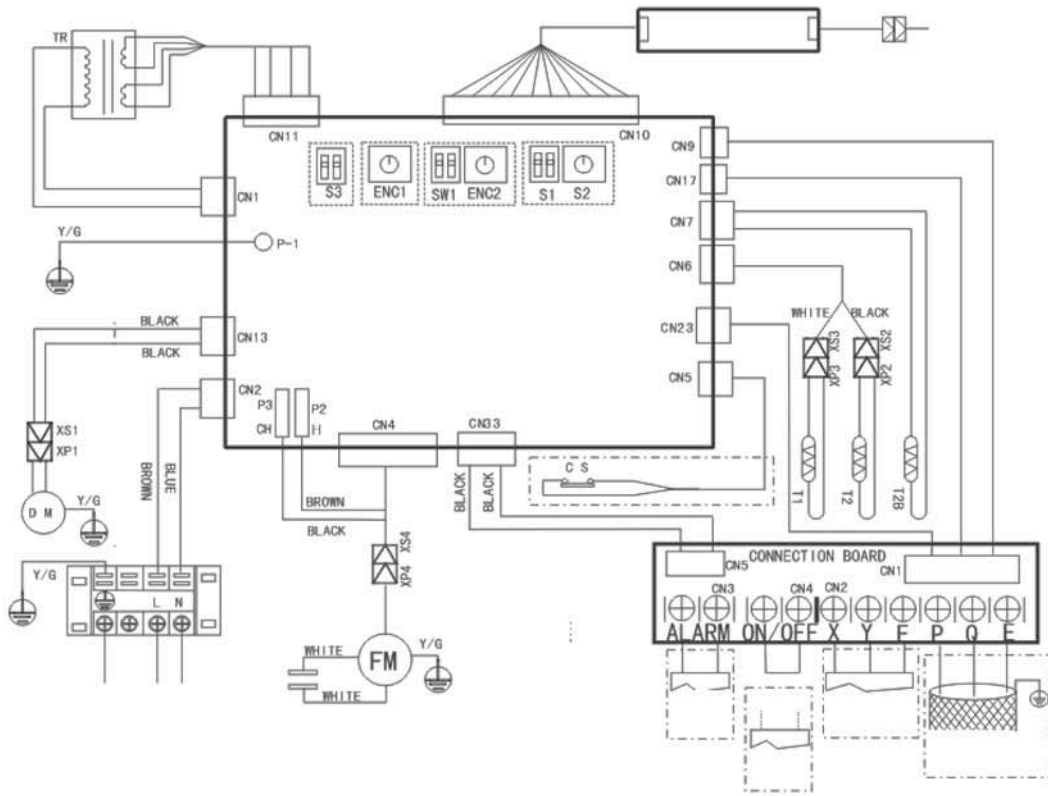

MDTB-36HWDN1      MDTB-48HWDN1      MDTB-60HWDN1

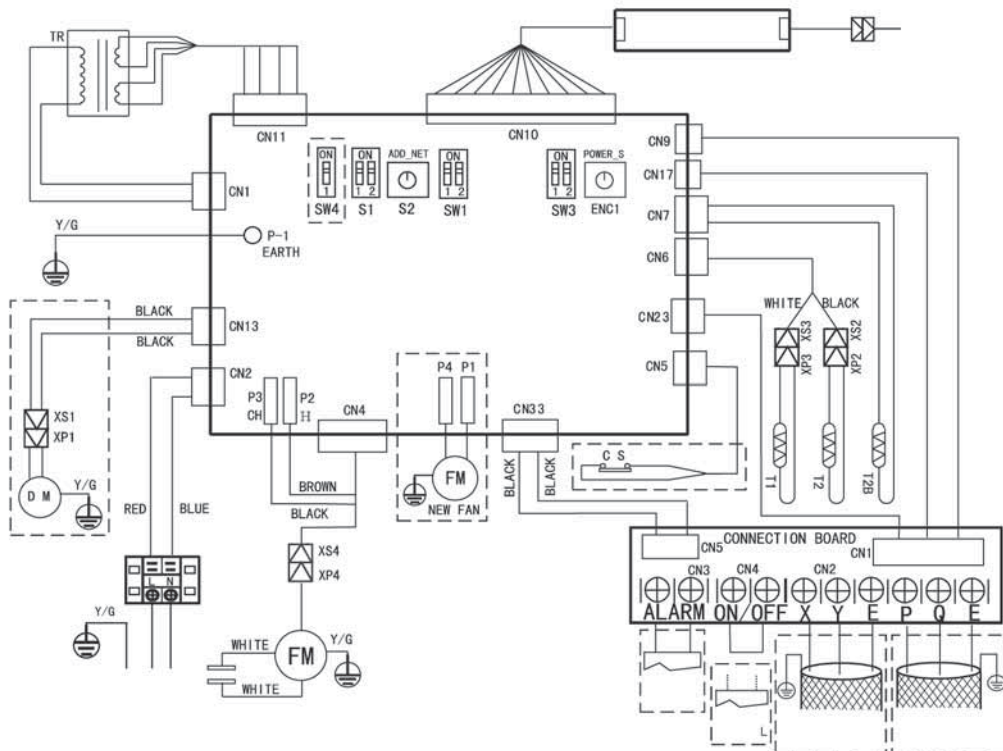



# Графики ESP (Па и м<sup>3</sup>/ч)

## MDTB-18HWN1

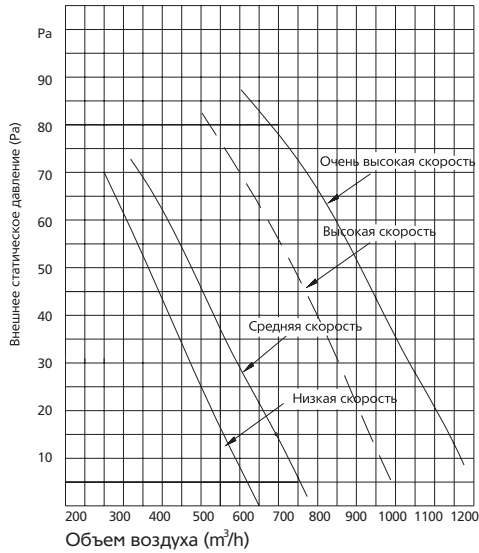

## MDTB-24HWN1

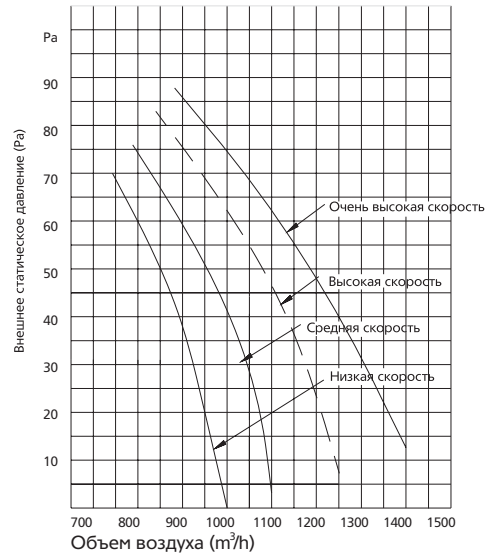

## MDTB-36HWN1

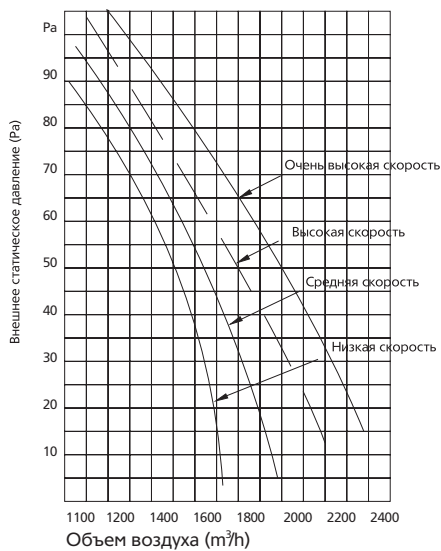

## MDTB-48HWN1

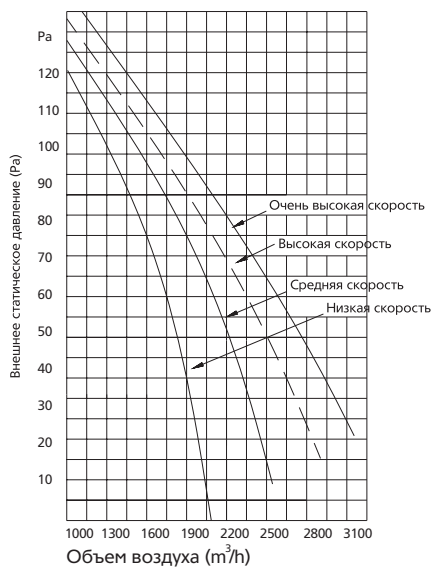

## MDTB-60HWN1

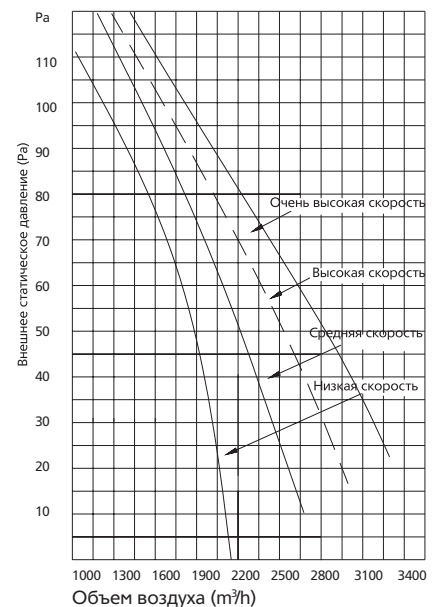

# Полупромышленная серия

## НАПОЛЬНО-ПОТОЛОЧНЫЕ КОНДИЦИОНЕРЫ



**Напольно-потолочный кондиционер** представляет собой систему кондиционирования воздуха с дистанционным управлением для создания в помещении комфортных климатических условий. Обладает высокой производительностью и оснащен функциями автоматической защиты. Управление кондиционером осуществляется с пульта дистанционного управления (ДУ), поставляемого в комплекте. Возможно подключение опционального проводного пульта ДУ или центрального контроллера. В наружном блоке расположены компрессор, вентилятор, и другие элементы холодильного контура. Во внутреннем блоке расположены теплообменник, вентилятор, блок индикации, блок управляемых жалюзи, кнопка аварийного управления, воздушный фильтр, система управления. Используются компрессоры GMCC (совместное производство с Toshiba) и Copeland.

На передней панели кондиционера находится панель управления и индикации с приемником ИК-сигналов от пульта ДУ. Кондиционер выполнен в современном стильном дизайне, имеет компактные размеры и надежно защищен от протечек конденсата дополнительной абсорбирующей защитой.

**Н**апольно-потолочный кондиционер обеспечивает равномерное распределение температуры в помещении, направляя мощную струю обработанного воздуха вдоль стены или потолка по 4-м сторонам (вверх-вниз, вправо-влево). Это позволяет более равномерно распределить воздух по всему объему обслуживаемого помещения и избежать прямого попадания холодного воздуха на людей, домашних животных и комнатные растения. Используется там, где недостаточно обычного традиционного кондиционера (большие помещения с высокими потолками, залы ресторанов, супермаркеты, крупные офисы и т.д.). Идеально подходит для помещений сложной архитектуры, например, имеющих сильно вытянутую форму. Внутренний блок кондиционера потолочного типа размещается горизонтально под потолком (поток охлажденного воздуха направляется горизонтально) или вертикально на стене. В этом случае поток воздуха направляется вверх и, отражаясь от потолка, равномерно распределяется по помещению. Модельный ряд с диапазоном производительности от 18000 до 60000 BTU. Могут работать в режиме «охлаждение» или теплового насоса. Отличается низким уровнем шума и простотой установки как потолку, так и к стене. Есть возможность установки зимнего комплекта.

### Универсальное подключение дренажа

Дренаж может быть подключен справа, или слева.



### Автоматические жалюзи

Жалюзи могут управляться с пульта ДУ в двух плоскостях



### Универсальный монтаж

Внутренний блок может быть установлен горизонтально у потолка или вертикально на стене.

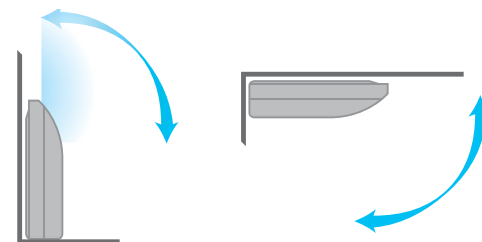

## РЕЖИМЫ РАБОТЫ НАПОЛЬНО-ПОТОЛОЧНОЙ СПЛИТ-СИСТЕМЫ

### ОХЛАЖДЕНИЕ (COOL)

При помощи пульта ДУ устанавливается режим охлаждения, выбирается комфортная температура воздуха в помещении (от 17 °C и выше), выбирается скорость вращения вентилятора (высокая, средняя, низкая, автоматическая).

### Обогрев (HEAT)

При помощи пульта ДУ устанавливается режим обогрева, выбирается комфортная температура воздуха в помещении (до 30 °C), выбирается скорость вращения вентилятора (высокая, средняя, низкая, автоматическая).

### Осушение (DRY)

При помощи пульта ДУ устанавливается режим осушения. В этом режиме не регулируется температура. Ее значение выбирается микроконтроллером в зависимости от начальных

условий при включении этого режима. Так же нет необходимости в самостоятельной регулировке скорости вращения вентилятора.



















### Вентиляция (FAN)

С помощью кнопки «MODE» на пульте ДУ устанавливается режим вентиляции и выбирается скорость вращения вентилятора (высокая, средняя, низкая, автоматическая).

### Автоматический режим (AUTO)

При помощи пульта ДУ устанавливается автоматический режим и выбирается комфортная температура воздуха в помещении. Микропроцессор определяет необходимую скорость вращения вентилятора и выбирает оптимальный режим работы (охлаждение, обогрев, осушение или вентиляция).

## ОТЛИЧИТЕЛЬНЫЕ ОСОБЕННОСТИ

-  высокая производительность
-  автоматические горизонтальные и вертикальные жалюзи
-  универсальный наружный блок
-  возможность установки низкотемпературного комплекта
-  защита от протечки конденсата
-  программируемый таймер
-  беспроводной пульт ДУ
-  проводной пульт ДУ (опция)
-  центральный контроллер (опция)
-  низкий уровень шума
-  режим комфортного сна
-  фазовый монитор (модели 380 В), срабатывает при смене чередования, пропадании или перекосе фаз
-  подогрев картера (модели 380 В)
-  функции автоматической защиты
-  современный дизайн
-  простое управление
-  легкие и компактные блоки
-  встроенный низкотемпературный комплект в наружных 3-х фазных (on/off) блоках

## СПЕЦИФИКАЦИИ

Модель			MDUB-18HRN1 MDOU-18HN1(-L)	MUBI-24HRN1 MDOU-24HN1(-L)	MUBI-30HRN1 MDOU-30HN1(-L)	MUBI-36HRN1 MDOU-36HN1(-L)	MUBI-48HRN1 MDOU-48HN1(-L)	MUBI-60HRN1 MDOU-60HN1(-L)	
Производительность	Охлаждение	кВт	5,3	7,1	9	10,5	14	16	
	Нагрев	кВт	6	7,6	9,5	12	15	19	
Электропитание	Наружный блок	V-ph-Hz	220-240-50-1			380-50-3			
Электропитание	Внутренний блок	V-ph-Hz	220-240-50-1						
Охлаждение	Номинальный ток	А		11,4	4,9	5,8	7,5	9	
	Номинальная мощность	кВт	1,73	2,5	3,2	3,8	4,9	5,9	
Нагрев	Номинальный ток	А		10,9	5,2	6,5	8,1	10,5	
	Номинальная мощность	кВт	1,9	2,4	3,4	4,3	5,3	6,86	
	Расход воздуха(ВБ)	м3/ч	800	1200	1400		2000		
	Уровень шума(ВБ)	ДБ(А)	38		40		45	47	
	Уровень шума(НБ)	ДБ(А)	54	55	57			59	
	EER		3,07	2,93	2,84	2,81	2,5	2,65	
	COP		3,15	3,17	2,79	2,79	2,83	2,77	
Хладагент	Тип		R410A						
Размер	Ш x В x Г(ВБ)	мм	990*203*660			1280*203*660		1670*240*680	
	Ш x В x Г(НБ)	мм	760*590*285	845*695*335	990*966*354		900*1167*340		
Размер в упаковке	Ш x В x Г(ВБ)	мм	1089*296*744			1380*297*745		1764*329*760	
	Ш x В x Г(НБ)	мм	887*645*355	965*755*395	1120*1100*435		1032*1307*443		
Вес Нетто	Внутренний блок	кг	26	27	35		50	52	
	Наружный блок	кг	39	53	99	92	110	106	
Вес Брутто	Внутренний блок	кг			40	42	58	59	
	Наружный блок	кг	42	57	104	96	115		
Диаметр труб	Жидкостная труба	мм (дюйм)	6,35(1/4")	9,53(3/8")	12,7(1/2")				
	Газовая труба	мм (дюйм)	12,7(1/2")	15,88(5/8")	19(3/4")				
	Максимальная длина труб	м	25		30				
Максимальный перепад по высоте между внутренним и наружным блоками		м	15			20			

# Размеры блоков и схемы соединений

## MDUB-18HRN1

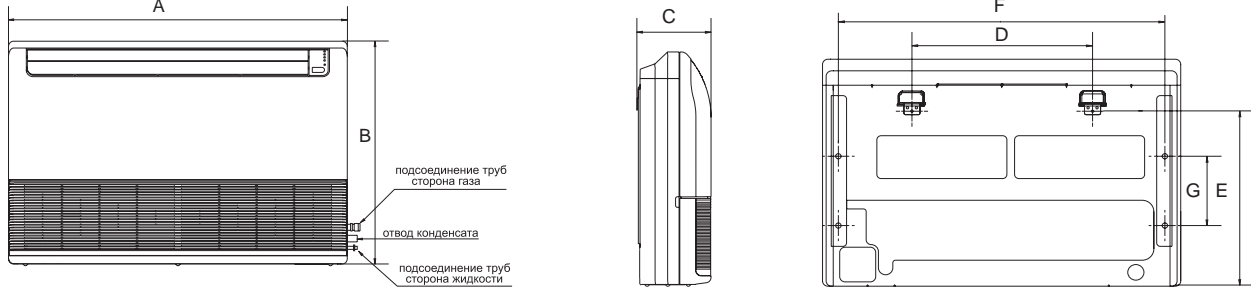

Производительность	A	B	C	D	E	F	G
18000 - 24000	990	660	203	505	506	907	200
36000	1280	660	203	795	506	1195	200
48000 - 60000	1670	660	240	1070	450	1542	200

Размеры приведены в мм.

## MDUB-18HRN1

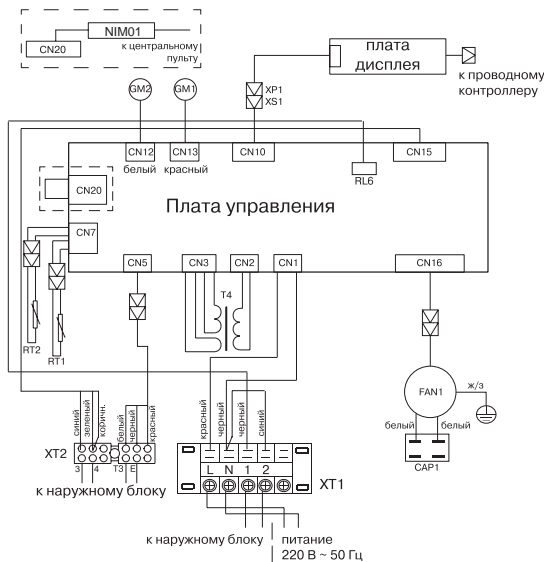

## MDUB-24HRN1

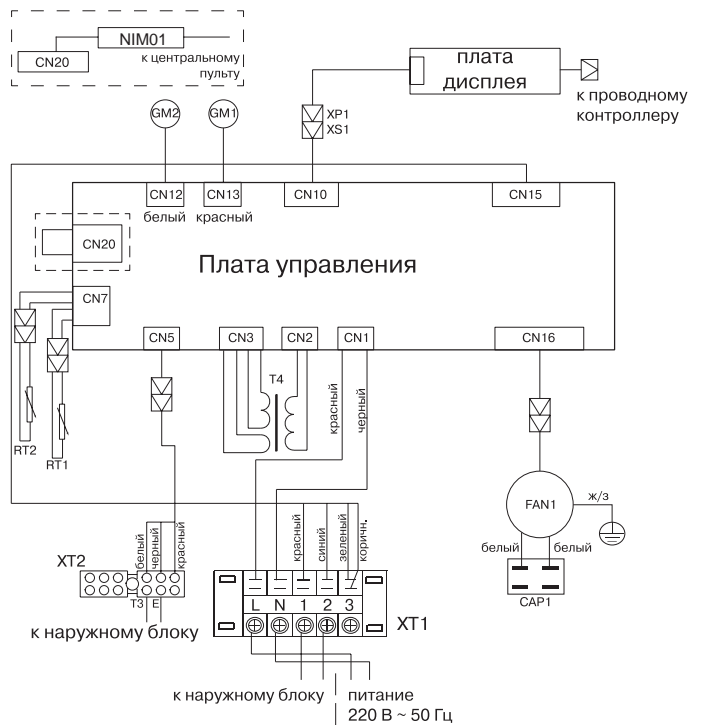

## MDUB-36HRN1

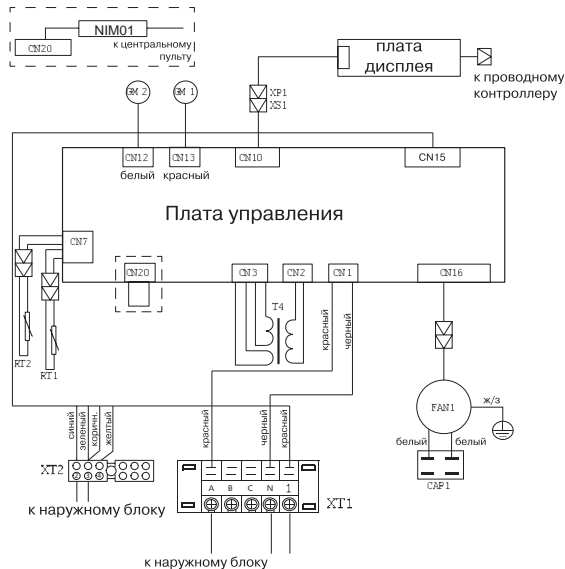

### MDUB-48HRN1

### MDUB-60HRN1

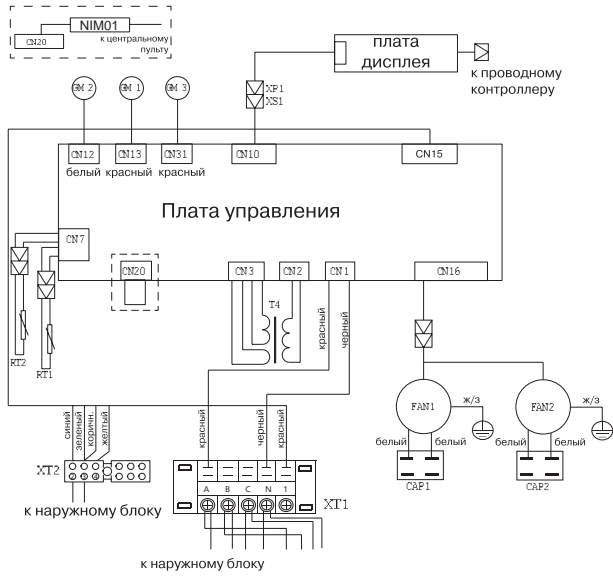

### MDUB-18HRN1

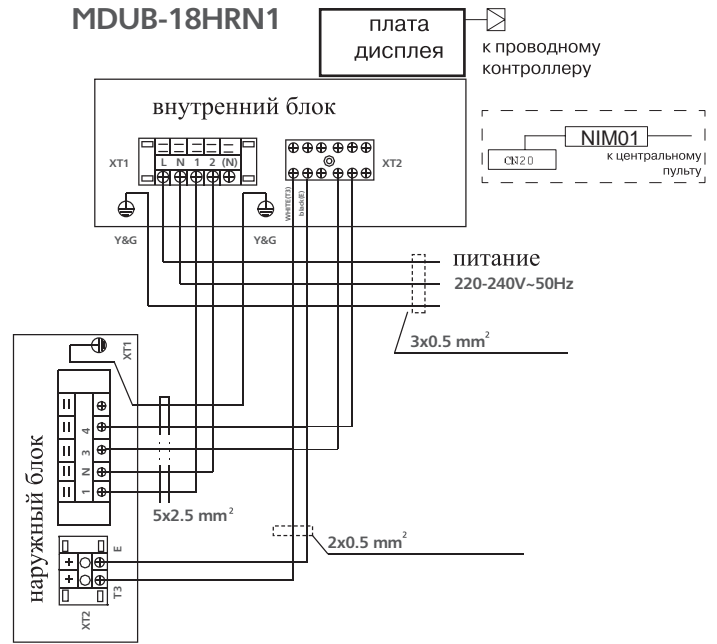

### MDUB-24HRN1

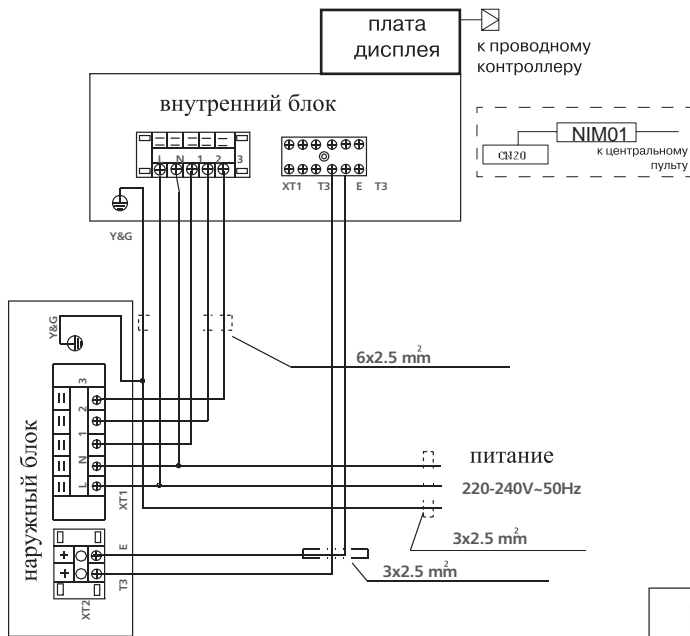

### MDUB-36HRN1

### MDUB-60HRN1

### MDUB-48HRN1

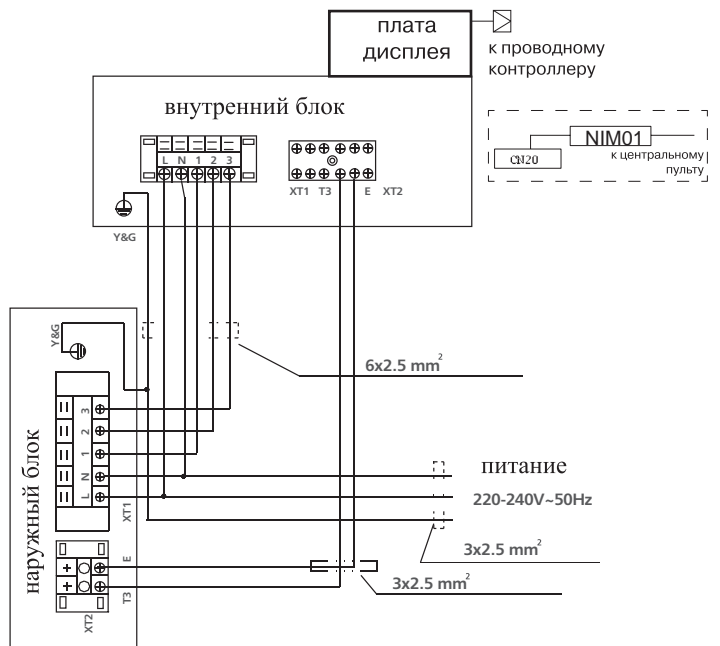

# Полупромышленная серия

## КОНСОЛЬНЫЕ КОНДИЦИОНЕРЫ



**Кондиционер консольного типа** представляет собой систему кондиционирования воздуха с дистанционным управлением для создания в помещении комфортных климатических условий. Обладает высокой производительностью и оснащен функциями автоматической защиты. Управление кондиционером осуществляется с пульта дистанционного управления (ДУ), поставляемого в комплекте. Возможно подключение опционального проводного пульта ДУ или центрального контроллера. В наружном блоке расположены компрессор, вентилятор, и другие элементы холодильного контура. Во внутреннем блоке расположены теплообменник, вентилятор, блок индикации, блок управляемых жалюзи, кнопка аварийного управления, воздушный фильтр, система управления. Используются компрессоры GMCC (совместное производство с Toshiba) и Copeland. На передней панели кондиционера находится панель управления и индикации с приемником ИК-сигналов от пульта ДУ. Кондиционер выполнен в современном стильном дизайне, имеет компактные размеры и удобно монтируется в подоконные ниши. Наружные блоки не универсальные.

**К**онсольный кондиционер обеспечивает равномерное распределение температуры в помещении, направляя мощную струю обработанного воздуха вдоль стены по 4-м сторонам (вверх-вниз, вправо-влево). Это позволяет более равномерно распределить воздух по всему объему обслуживаемого помещения и избежать прямого попадания холодного воздуха на людей, домашних животных и комнатные растения. Внутренний блок кондиционера консольного типа размещается вертикально на стене. В режиме охлаждения поток воздуха направляется вверх и, отражаясь от потолка, равномерно распределяется по помещению. В режиме обогрева поток воздуха направляется вниз и, отражаясь от пола, равномерно распределяется по помещению. Модельный ряд представлен двумя моделями производительностью – 12000 и 18000BTU, которые могут работать в режиме только охлаждения или теплового насоса. Отличается низким уровнем шума и простотой установки. Есть возможность установки зимнего комплекта.

### Два выхода воздуха, четыре входа воздуха

Воздух поступает по 4-м направлениям, подается по двум. Возможна подача воздуха по двум или одному направлению.

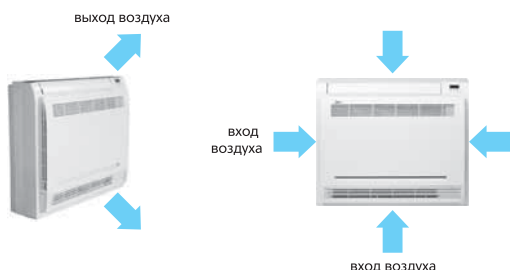

### Тихая работа

Пять скоростей вентилятора внутреннего блока обеспечивают низкий шум и энергоэффективность.





















## РЕЖИМЫ РАБОТЫ КОНСОЛЬНОЙ СПЛИТ-СИСТЕМЫ

- Охлаждение (COOL)**  
При помощи пульта ДУ устанавливается режим охлаждения, выбирается комфортная температура воздуха в помещении (от 17 °C и выше), выбирается скорость вращения вентилятора (высокая, средняя, низкая, автоматическая).
- Обогрев (HEAT)**  
При помощи пульта ДУ устанавливается режим обогрева, выбирается комфортная температура воздуха в помещении (до 30 °C), выбирается скорость вращения вентилятора (высокая, средняя, низкая, автоматическая).
- Осушение (DRY)**  
При помощи пульта ДУ устанавливается режим осушения. В этом режиме не регулируется температура. Ее значение выбирается микроконтроллером в зависимости от на-

чальных условий при включении этого режима. Так же нет необходимости в самостоятельной регулировке скорости вращения вентилятора.

- Вентиляция (FAN)**  
С помощью кнопки «MODE» на пульте ДУ устанавливается режим вентиляции и выбирается скорость вращения вентилятора (высокая, средняя, низкая, автоматическая).
- Автоматический режим (AUTO)**  
При помощи пульта ДУ устанавливается автоматический режим и выбирается комфортная температура воздуха в помещении. Микропроцессор определяет необходимую скорость вращения вентилятора и выбирает оптимальный режим работы (охлаждение, обогрев, осушение или вентиляция).

## ОТЛИЧИТЕЛЬНЫЕ ОСОБЕННОСТИ

-  высокая производительность
-  круговая раздача воздуха
-  модели с компактным внутренним блоком
-  универсальный наружный блок
-  возможность установки низкотемпературного комплекта
-  двойная защита от перелива конденсата
-  программируемый таймер
-  беспроводной пульт ДУ
-  проводной пульт ДУ (опция)
-  центральный контроллер (опция)
-  низкий уровень шума
-  режим комфортного сна
-  фазовый монитор (модели 380В), срабатывает при смене чередования, пропадании или перекосе фаз
-  подогрев картера (модели 380В)
-  функции автоматической защиты
-  современный дизайн
-  подъем дренажной помпой 750 мм
-  простое управление
-  легкие и компактные блоки

## СПЕЦИФИКАЦИИ

Модель		MDFA-12HRN1 MDOFA-12HN1	MDFA-18HRN1 MDOFA-18HN1	
Производительность	Охлаждение	кВт	3,2	5,3
	Нагрев	кВт	4	6
Электропитание	Наружный блок	V-ph-Hz	220-240-50-1	
Электропитание	Внутренний блок	V-ph-Hz	220-240-50-1	
Охлаждение	Номинальный ток	А	4,6	8,2
	Номинальная мощность	кВт	1	1,8
Нагрев	Номинальный ток	А	5,7	8,6
	Номинальная мощность	кВт	1,1	1,9
	Расход воздуха(ВБ)	м3/ч	550	740
	Уровень шума(ВБ)	ДБ(А)	28	34
	Уровень шума(НБ)	ДБ(А)	53	54
	EER		3,2	3,2
	COP		3,64	3,16
Хладагент	Тип		R410A	
Размер	Ш x В x Г(ВБ)	мм	700*210*600	
	Ш x В x Г(НБ)	мм	780*547*250	842*695*324
Размер в упаковке	Ш x В x Г(ВБ)	мм	810*305*710	
	Ш x В x Г(НБ)	мм	910*575*335	965*752*399
Вес Нетто	Внутренний блок	кг	15	
	Наружный блок	кг	34	52
Вес Брутто	Внутренний блок	кг	20	
	Наружный блок	кг	38	56
Диаметр труб	Жидкостная труба	мм(дюйм)	6,35(1/4")	
	Газовая труба	мм(дюйм)	12,7(1/2")	
	Максимальная длина труб	м	25	
Максимальный перепад по высоте между внутренним и наружным блоками		м	15	

# Размеры блоков и схемы соединений

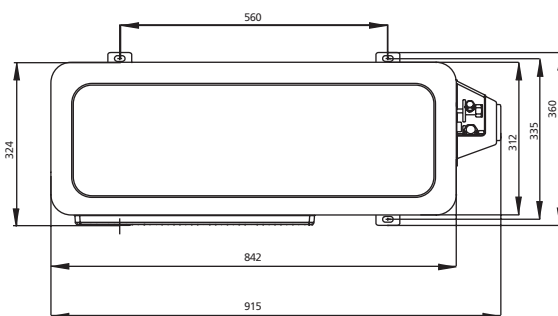
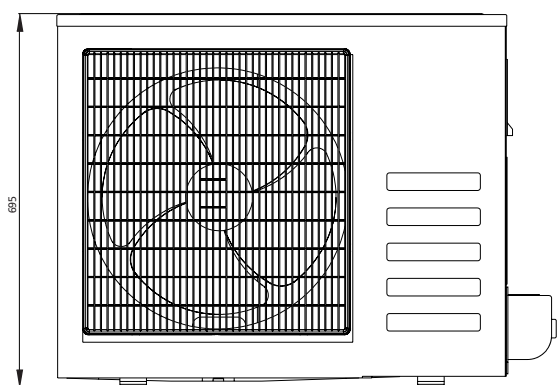
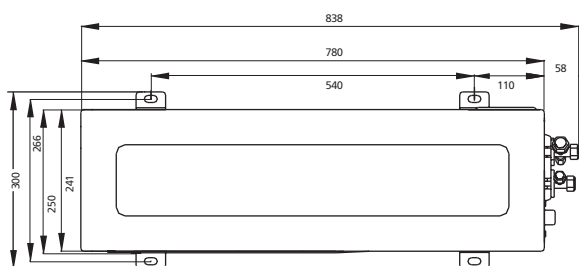
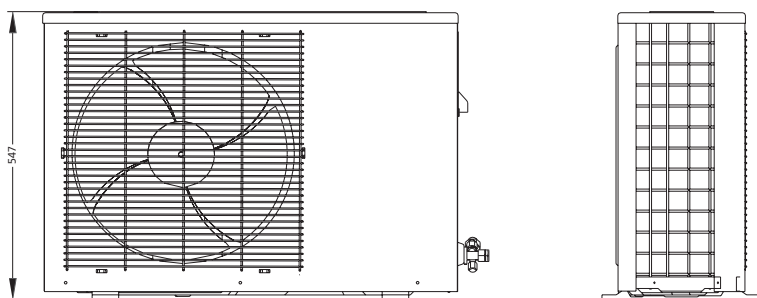
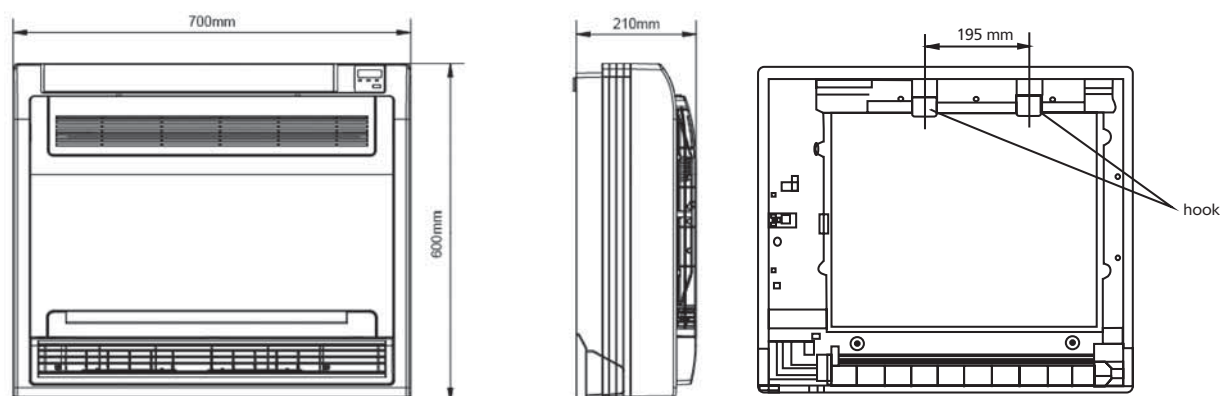



## Внутренний блок

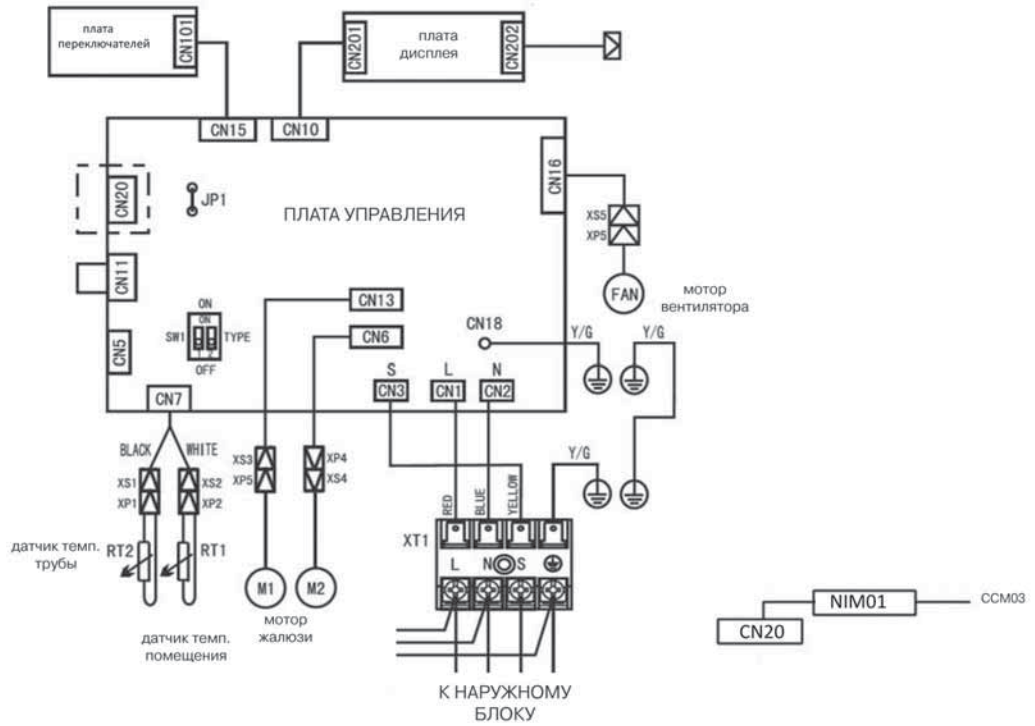

## Наружный блок

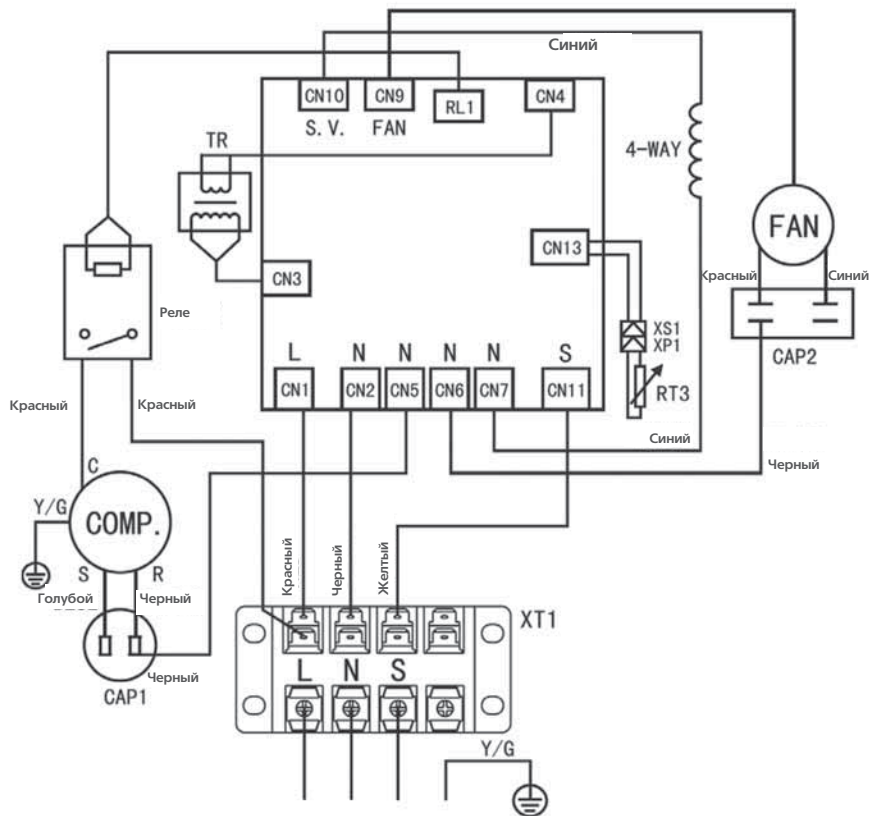

# Полупромышленная серия

## КОЛОННЫЕ КОНДИЦИОНЕРЫ



MDVS2-24ARN1  
MDVS2-24HN1  
MDVS2-48ARN1  
MOJS2-48AN1



MDVE-60ARN1  
MDVE-60HN1

**Сплит-система колонного типа** представляет собой систему кондиционирования воздуха с дистанционным управлением для создания в помещении комфортных климатических условий. Данный тип кондиционеров преимущественно используется для помещений большой площади, предполагающих большое скопление людей: залы торжеств, кафе и рестораны, холлы различных учреждений. При невозможности осуществить монтаж кондиционеров другого типа ввиду особенностей помещения (отсутствие фальшь-потолка, декоративных коробов, свободных подоконных ниш), колонные кондиционеры являются идеальным решением, а простота монтажа позволяет экономить значительную долю средств заказчика. Управление кондиционером осуществляется с пульта дистанционного управления (ДУ), поставляемого в комплекте или с панели управления. Состоит из наружного блока и внутреннего блока. В наружном блоке расположены компрессор, вентилятор, и другие элементы холодильного контура. Во внутреннем блоке расположены теплообменник, вентилятор, блок индикации, блок управляемых жалюзи, панель управления с ЖК-дисплеем, воздушный фильтр, система управления, встроенные электрические ТЭНы. Используются компрессоры GMCC (совместное производство с Toshiba) и Copeland. Наружные блоки не универсальные.



**К**олонные сплит-системы предназначены для создания в помещении комфортных климатических условий. Современный дизайн и напольная установка позволяют применять сплит-систему в помещениях, где нет возможности использовать для этих целей потолок или стены. Колонные кондиционеры MDV – это сплит-системы довольно большой мощности (24000, 48000, 60000 BTU). Их внутренние блоки, внешне напоминающие холодильник, имеют большой вес и устанавливаются на полу. Используются в холлах гостиниц, залах ресторанов, конференц-залах, магазинах и других общественных помещениях, где невозможно установить блок на стену.

Сильный поток охлажденного воздуха, направленный от внутреннего блока вверх, отражается от потолка и равномерно распределяется по всему помещению. В корпусе имеются распределительные жалюзи с автоматическим регулированием воздушного потока. Широкий воздушный поток и вертикальные автоматические жалюзи с поворотом на 160° позволяют кондиционерам быстро охлаждать и обогревать помещения большой площади.

Модели 24000, 48000, 60000BTU оснащены дополнительным ТЭН, работают на охлаждение, обогрев, вентиляцию, осушение.

















## РЕЖИМЫ РАБОТЫ КОЛОННОЙ СПЛИТ-СИСТЕМЫ

- Охлаждение (COOL)**  
При помощи пульта ДУ устанавливается режим охлаждения, выбирается комфортная температура воздуха в помещении (от 17°C и выше), выбирается скорость вращения вентилятора (высокая, средняя, низкая, автоматическая).
- Обогрев (HEAT)**  
При помощи пульта ДУ устанавливается режим обогрева, выбирается комфортная температура воздуха в помещении (до 30°C), выбирается скорость вращения вентилятора (высокая, средняя, низкая, автоматическая).
- Осушение (DRY)**  
При помощи пульта ДУ устанавливается режим осушения. В этом режиме не регулируется температура. Ее значение выбирается микроконтроллером в зависимости от на-

чальных условий при включении этого режима. Так же нет необходимости в самостоятельной регулировке скорости вращения вентилятора.

- Вентиляция (FAN)**  
С помощью кнопки «MODE» на пульте ДУ устанавливается режим вентиляции и выбирается скорость вращения вентилятора (высокая, средняя, низкая, автоматическая).
- Автоматический режим (AUTO)**  
При помощи пульта ДУ устанавливается автоматический режим и выбирается комфортная температура воздуха в помещении. Микропроцессор определяет необходимую скорость вращения вентилятора и выбирает оптимальный режим работы (охлаждение, обогрев, осушение или вентиляция).

## ОТЛИЧИТЕЛЬНЫЕ ОСОБЕННОСТИ

-  высокая производительность
-  автоматические горизонтальные жалюзи
-  возможность установки низкотемпературного комплекта
-  программируемый таймер
-  беспроводной пульт ДУ
-  низкий уровень шума
-  режим комфортного сна
-  фазовый монитор (модели 380В), срабатывает при смене чередования, пропадании или перекосе фаз
-  подогрев картера (модели 380В)
-  функции автоматической защиты
-  современный дизайн
-  простое управление с панели управления или пульта ДУ
-  дополнительный ТЭН для обогрева
-  LCD дисплей
-  Простая установка
-  Легкий монтаж и обслуживание

## СПЕЦИФИКАЦИИ

Модель			MDFS2-24ARN1 MDOFS2-24AN1	MDFS2-48ARN1 MDOFS2-48AN1	MDFE-60ARN1 MDOFE-60AN1
Производительность	Охлаждение	кВт	7,0	13,5	17,6
	Нагрев	кВт	7,9	14,3	19,0
Электропитание	Наружный блок	V-ph-Hz	220-50-1	380-50-3	
	Внутренний блок	V-ph-Hz	220-50-1	380-50-3	
Охлаждение	Номинальный ток	А	11,4	7,9	11,7
	Номинальная мощность	кВт	2,5	5,2	7,7
Нагрев	Номинальный ток	А	11,4+9,5	7,9+5,3	11,7+5,3
	Номинальная мощность	кВт	2,5+2,1	5,2+3,5	7,7+3,5
	Расход воздуха (ВБ)	м3/ч	11-00		1600
	Уровень шума (ВБ)	ДБ(А)	42		46
	Уровень шума (НБ)	ДБ(А)	62		64
	EER				2,61
	COP				
Хладагент	Тип		R410A		
Размер	Ш x В x Г (ВБ)	мм	500*1700*290	540*1825*410	600*1900*358
	Ш x В x Г (НБ)	мм	615*1805*415	655*1935*555	940*1245*360
Размер в упаковке	Ш x В x Г (ВБ)	мм	845*695*335	990*965*355	680*1985*450
	Ш x В x Г (НБ)	мм	965*755*395	1120*1100*435	1018*1300*435
Вес Нетто	Внутренний блок	кг	41,5	58	65
	Наружный блок	кг	60	97	114
Вес Брутто	Внутренний блок	кг	58,5	73	75
	Наружный блок	кг	63	101	124
Диаметр труб	Жидкостная труба	мм(дюйм)	9,53(3/8")	12,7(1/2")	
	Газовая труба	мм(дюйм)	15,88(5/8")	19(3/4")	
	Максимальная длина труб	м	25	30	
Максимальный перепад по высоте между внутренним и наружным блоками		м	10	15	

# Размеры блоков и схемы соединений

## Наружный блок

## MDOFS2

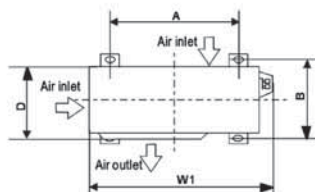
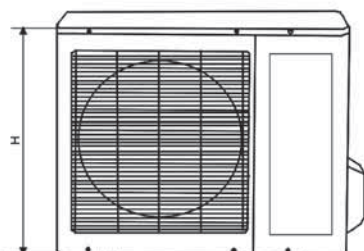

	W	D	H	W1	A	B
MDOFS2-24ARN1	845	335	695	918	560	335
MDOFS2-48ARN1	990	355	965	1075	623	366

Размеры указаны в мм

## Внутренний блок

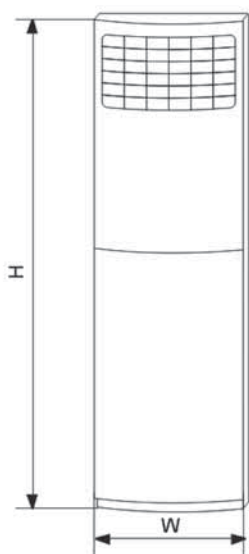

	W	D	H
MDFS2-24ARN1	500	273	1665
MDFS2-48ARN1	540	379	1775

измеры указаны в мм

## MDFS2-24AN1

### Внутренний блок

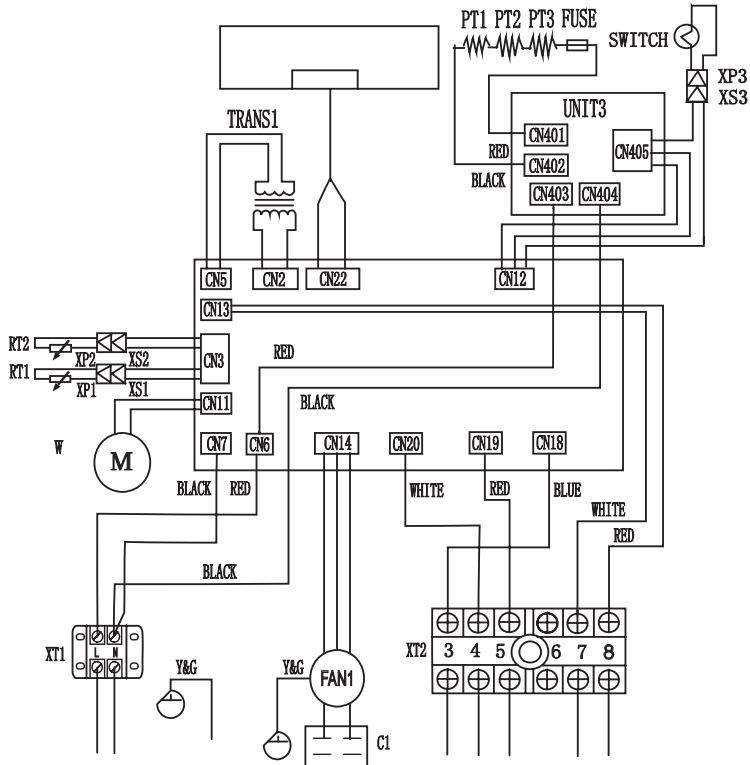

220-240V~50Hz

### Наружный блок

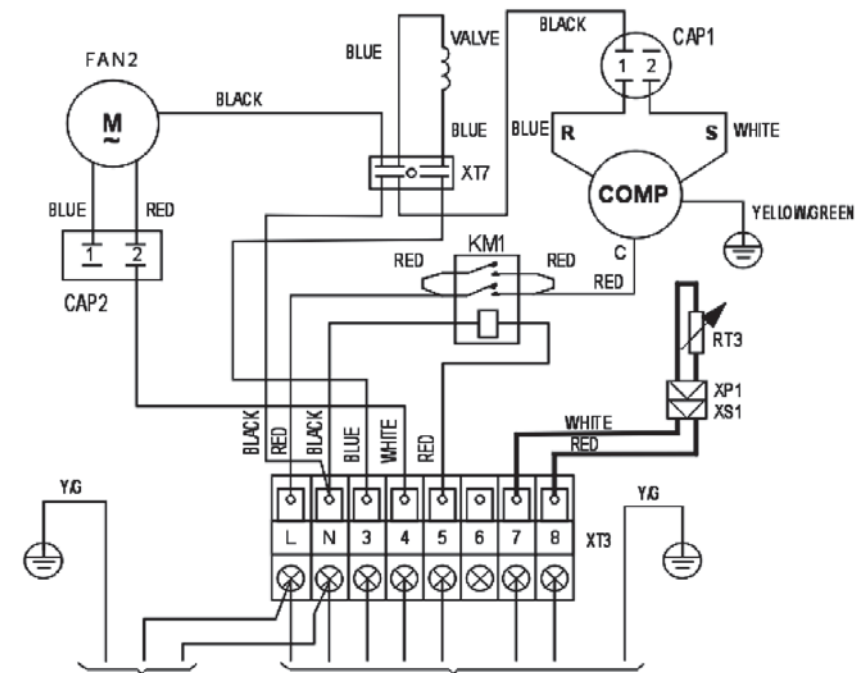

питание  
220-240V~50Hz

межблочный кабель

# СХЕМЫ СОЕДИНЕНИЙ

## MDFS2-48ARN1

### Внутренний блок

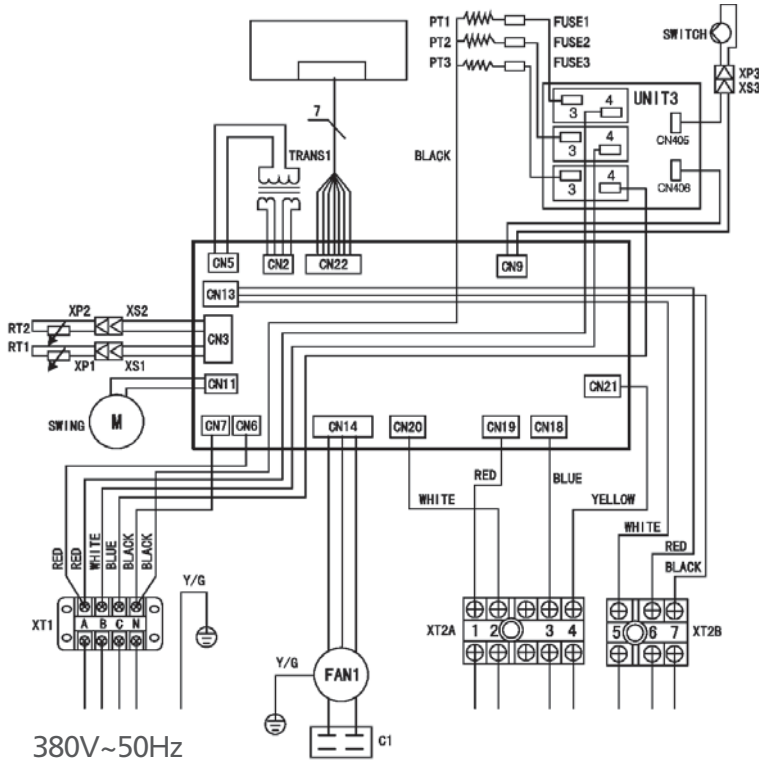

### Наружный блок

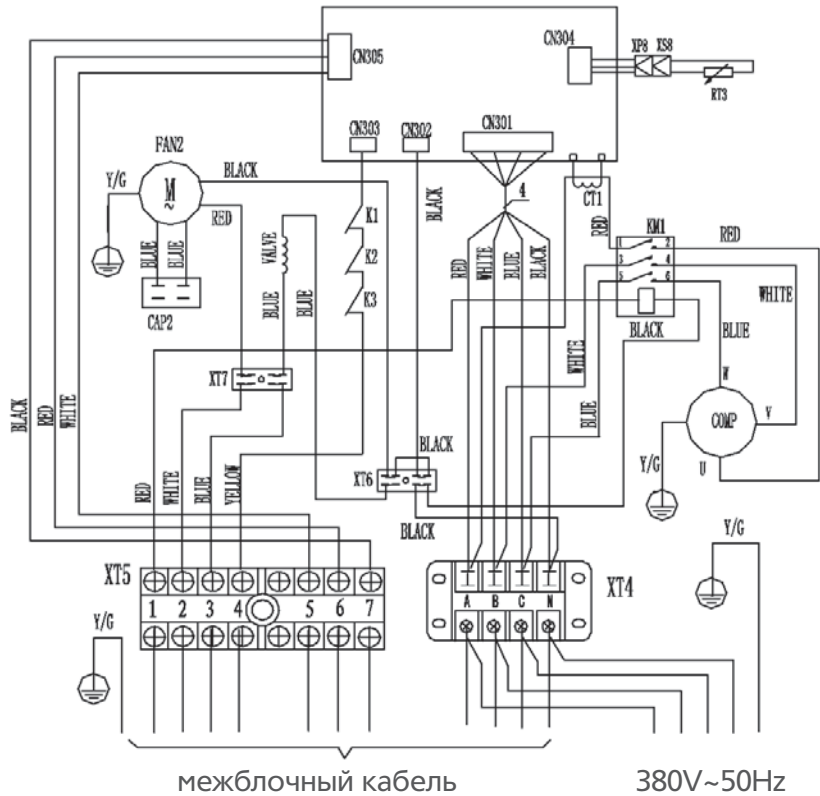

## РАЗМЕРЫ

### MDOFE-60AN1

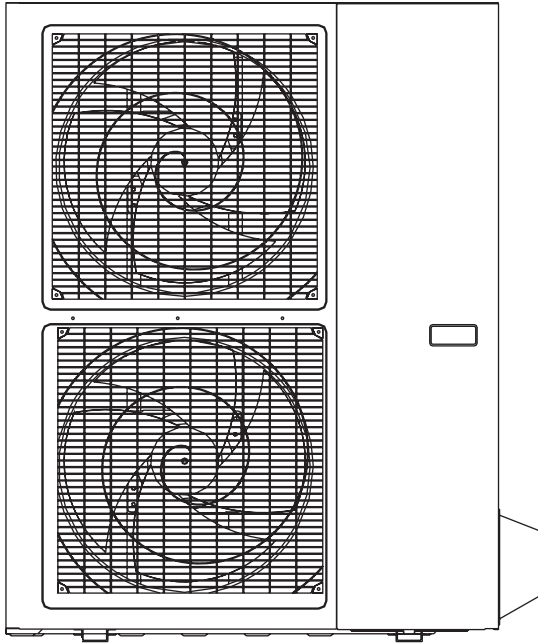

### MDFE-60ARN1

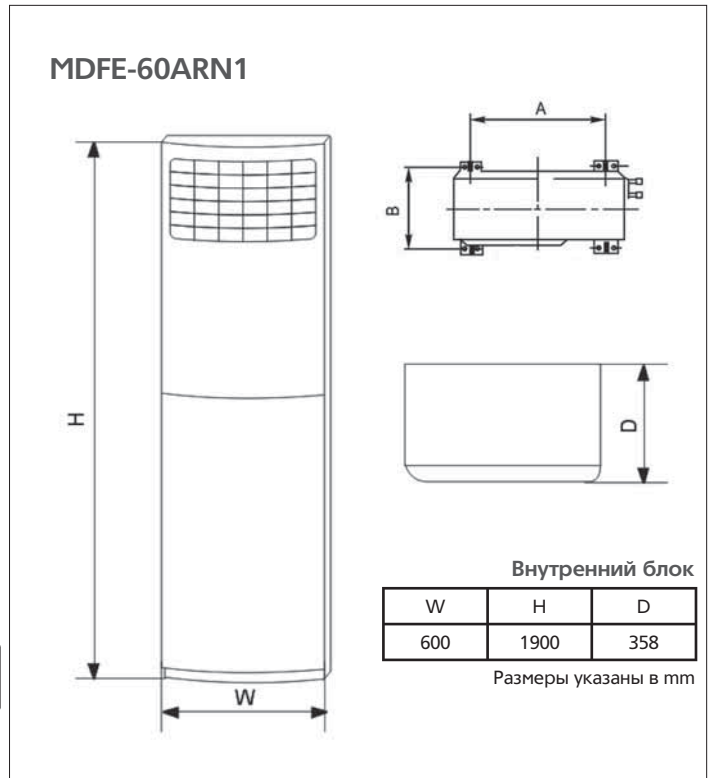

Внутренний блок

W	H	D
600	1900	358

Размеры указаны в мм

W	H	D	A	B
940	1245	360	600	380

Размеры указаны в мм

## СХЕМЫ СОЕДИНЕНИЙ

### MDFE-60ARN1

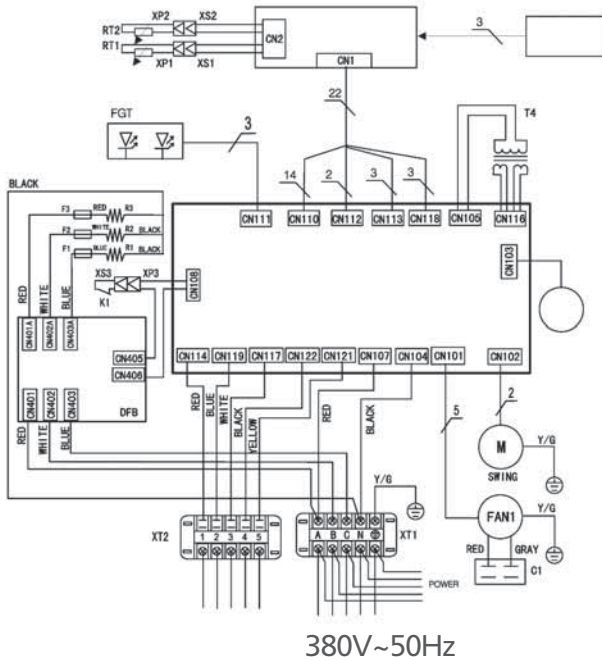

### MDOFE-60AN1

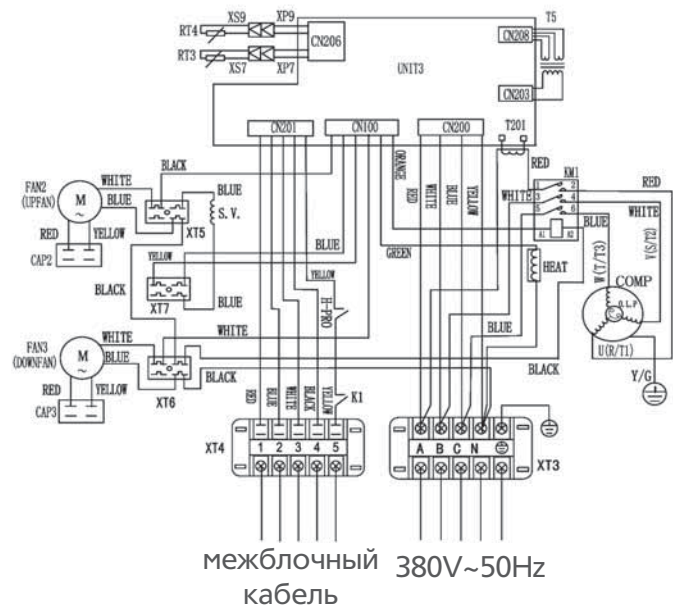

# Полупромышленная серия

## КАНАЛЬНЫЕ СПЛИТ-СИСТЕМЫ БОЛЬШОЙ МОЩНОСТИ



Представляют собой систему кондиционирования воздуха с дистанционным управлением для создания в помещении комфортных климатических условий. Поставляется в комплекте с проводным пультом ДУ. Управление кондиционером осуществляется с пульта дистанционного управления ДУ. Состоит из наружного блока, внутреннего блока и проводного пульта ДУ. В наружном блоке расположены компрессор, вентилятор, и другие элементы холодильного контура. Во внутреннем блоке расположены теплообменник, вентилятор, система управления. Используются компрессоры Copeland. Основные функции пульта ДУ: включает и выключает кондиционер, задает время включения и отключения, устанавливает значения заданной температуры, включает ночной режим, выбор скорости вращения вентилятора, выбор режима работы, отображает текущее время. Текущий режим кондиционера с установленными параметрами отображается на ЖК-дисплее пульта ДУ. Возможна поставка в тропическом исполнении ТЗ, это исполнение подразумевает работу кондиционера при уличной температуре до +52 °С.



Канальные сплит-системы могут быть использованы для кондиционирования нескольких помещений одновременно. Они рассчитаны на работу в режиме рециркуляции или в режиме частичной рециркуляции с подмесом подготовленного свежего воздуха, внутренние блоки канальных кондиционеров устанавливаются, например, за подвесным потолком, воздух забирается и раздается воздуховодами по кондиционируемым помещениям. Канальные кондиционеры MDV – это сплит системы достаточно большой мощности, 76000, 96000, 120000, 150000 BTU. Воздух забирается из помещения через решетку, обрабатывается внутренним блоком и по системе воздуховодов снова подается в помещения через распределительные решетки. Внутренний блок снабжен вентилятором, позволяющий преодолеть сопротивление распределительных воздуховодов и решеток. При обеспечении подачи свежего воздуха дополнительно к канальному кондиционеру необходимо устанавливать электрические или водяные калориферы, клапаны, фильтры, наружные решетки, систему автоматики, обеспечивающие необходимый подогрев, фильтрацию подаваемого воздуха и управление системой подачи свежего воздуха, или применять приточные вентиляционные установки со встроенными нагревателями. Варианты исполнения только охлаждение или охлаждение/обогрев.

## РЕЖИМЫ РАБОТЫ КАНАЛЬНОЙ СПЛИТ-СИСТЕМЫ

### Охлаждение (COOL)

При помощи пульта ДУ устанавливается режим охлаждения, выбирается комфортная температура воздуха в помещении (от 17 °С и выше), выбирается скорость вращения вентилятора (высокая, средняя, низкая, автоматическая).

### Обогрев (HEAT)

При помощи пульта ДУ устанавливается режим обогрева, выбирается комфортная температура воздуха в помещении (до 30 °С), выбирается скорость вращения вентилятора (высокая, средняя, низкая, автоматическая).

### Осушение (DRY)

При помощи пульта ДУ устанавливается режим осушения. В этом режиме не регулируется температура. Ее значение выбирается микроконтроллером в зависимости от на-

чальных условий при включении этого режима. Так же нет необходимости в самостоятельной регулировке скорости вращения вентилятора.

### Вентиляция (FAN)













С помощью кнопки «MODE» на пульте ДУ устанавливается режим вентиляции и выбирается скорость вращения вентилятора (высокая, средняя, низкая, автоматическая).

### Автоматический режим (AUTO)

При помощи пульта ДУ устанавливается автоматический режим и выбирается комфортная температура воздуха в помещении. Микропроцессор определяет необходимую скорость вращения вентилятора и выбирает оптимальный режим работы (охлаждение, обогрев, осушение или вентиляция).



## ОТЛИЧИТЕЛЬНЫЕ ОСОБЕННОСТИ

-  высокая производительность
-  возможность установки низкотемпературного комплекта
-  программируемый таймер
-  проводной пульт ДУ
-  низкий уровень шума
-  режим комфортного сна
-  фазовый монитор (модели 380В), срабатывает при смене чередования, пропадании или перекосе фаз
-  подогрев картера (модели 380В)
-  функции автоматической защиты
-  возможность приточной вентиляции
-  подача обработанного воздуха по воздуховодам
-  скрытый монтаж

## СПЕЦИФИКАЦИИ

Модель		MDTA-76HRN2 MDOV-76H-CN2	MDTA-96HRN2 MDOV-96H-CN2	MDTA-120CRN2 MDOV-120C-CN2	MDHA-150HRN2 MDOV-150HN2	
Производительность	Охлаждение	кВт	22	28	35	44
	Нагрев	кВт	24,2	30	40	48,4
Электропитание (наружный блок)		V-ph-Hz	380-50-3			
Электропитание (внутренний блок)		V-ph-Hz	220-240-50-1			
Охлаждение	Номинальный ток	А	14,9	18	13,7	16,35
	Номинальная мощность	кВт	7,97	9,67	25,6	30,6
Нагрев	Номинальный ток	А	13,5	9,00	13,4	17
	Номинальная мощность	кВт	7,2	16,8	25	32
	Расход воздуха(ВБ)	м3/ч	4840	5600	7060	7400
	Уровень шума(ВБ)	ДБ(А)	60	66	65	67
	Уровень шума(НБ)	ДБ(А)	65	66	71	65
Внешнее статическое давление		Pa	100			150
Хладагент	Тип	R407C				
Размер	Ш x В x Г(ВБ)	мм	1350*760*450		1916*668*903	
	Ш x В x Г(НБ)	мм	1255*908*700		1200*1860*420	1380*1630*830
Размер в упаковке	Ш x В x Г(ВБ)	мм	1549*917*476		2095*689*929	
	Ш x В x Г(НБ)	мм	1320*1200*715		1362*2023*582	1434*1790*860
Вес Нетто	Внутренний блок	кг	105		188	
	Наружный блок	кг	180	158	356	
Вес Брутто	Внутренний блок	кг	120		220	
	Наружный блок	кг	195	174	382	
Диаметр труб	Жидкостная труба	мм (дюйм)	12,7(1/2")		15,88(5/8")	
	Газовая труба	мм (дюйм)	22,23(7/8") L>30м=25,4(1")	22,23(7/8") L>30м=28,6(1 1/8")	22,23(7/8") L>30м=31,75(1 1/4")	34,93(1 3/8")
	Максимальная длина труб	м	30			
Максимальный перепад по высоте между внутренним и наружным блоками		м	50			

# Полупромышленная серия

## КОЛОННЫЕ СПЛИТ-СИСТЕМЫ БОЛЬШОЙ МОЩНОСТИ



Представляют собой систему кондиционирования воздуха с дистанционным управлением для создания в помещении комфортных климатических условий. Поставляется в комплекте с беспроводным пультом ДУ. Управление кондиционером осуществляется с пульта дистанционного управления (ДУ) или с панели управления. Состоит из наружного блока, внутреннего блока и беспроводного пульта ДУ. В наружном блоке расположены компрессор, вентилятор, и другие элементы холодильного контура. Во внутреннем блоке расположены теплообменник, вентилятор, блок индикации, блок управляемых жалюзи, панель управления с ЖК-дисплеем, воздушный фильтр, система управления. Используются компрессоры Copeland.

Основные функции пульта ДУ: включает и выключает кондиционер, задает время включения и отключения, устанавливает значения заданной температуры, включает ночной режим, управляет работой жалюзи, выбор скорости вращения вентилятора, выбор режима работы, отображает текущее время. Текущий режим кондиционера с установленными параметрами отображается на ЖК-дисплее пульта ДУ. Возможна поставка в тропическом исполнении ТЗ, это исполнение подразумевает работу кондиционера при уличной температуре до +52 °С.

На панели управления расположены индикаторы и кнопки управления:

- включение/выключение кондиционера
- блокировка режима
- выбор скорости вращения вентилятора
- выбор режима работы
- задание температуры
- установка времени
- ввод/отмена настроек
- режим работы по таймеру
- покачивание заслонки

На дисплее отображаются индикация заданной температуры, времени включения и выключения кондиционера по таймеру и другие параметры.

**К**олонные сплит-системы предназначены для создания в помещении комфортных климатических условий. Колонные кондиционеры MDV — это сплит-системы достаточно большой мощности (76000, 96000 BTU). Их внутренние блоки имеют большой вес и устанавливаются на полу. Сильный поток охлажденного воздуха, направленный от внутреннего блока вверх, отражается от потолка и равномерно распределяется по всему помещению. Широкий воздушный поток и вертикальные жалюзи позволяют кондиционерам быстро охлаждать и обогревать помещения большой площади. Варианты исполнения только охлаждение или охлаждение/обогрев.

## РЕЖИМЫ РАБОТЫ КОЛОННОЙ СПЛИТ-СИСТЕМЫ

### Охлаждение (COOL)

При помощи пульта ДУ устанавливается режим охлаждения, выбирается комфортная температура воздуха в помещении (от 17 °С и выше), выбирается скорость вращения вентилятора (высокая, средняя, низкая, автоматическая).

### Обогрев (HEAT)

При помощи пульта ДУ устанавливается режим обогрева, выбирается комфортная температура воздуха в помещении (до 30 °С), выбирается скорость вращения вентилятора (высокая, средняя, низкая, автоматическая).

### Осушение (DRY)

При помощи пульта ДУ устанавливается режим осушения. В этом режиме не регулируется температура. Ее значение выбирается микроконтроллером в зависи-

мости от начальных условий при включении этого режима. Так же нет необходимости в самостоятельной регулировке скорости вращения вентилятора.











### Вентиляция (FAN)

С помощью кнопки «MODE» на пульте ДУ устанавливается режим вентиляции и выбирается скорость вращения вентилятора (высокая, средняя, низкая, автоматическая).

### Автоматический режим (AUTO)

При помощи пульта ДУ устанавливается автоматический режим и выбирается комфортная температура воздуха в помещении. Микропроцессор определяет необходимую скорость вращения вентилятора и выбирает оптимальный режим работы (охлаждение, обогрев, осушение или вентиляция).

## ОТЛИЧИТЕЛЬНЫЕ ОСОБЕННОСТИ

-  высокая производительность
-  возможность установки низкотемпературного комплекта
-  программируемый таймер
-  беспроводной пульт ДУ
-  фазовый монитор срабатывает при смене чередования, пропадании или перекосе фаз
-  подогрев картера
-  функции автоматической защиты
-  современный дизайн
-  простое управление с панели управления или пульта ДУ
-  дополнительный ТЭН для обогрева
-  LCD дисплей

## СПЕЦИФИКАЦИИ

Модель		MDFA-76HRN2 MDOV-76H-CN2		MDFA-96HRN2 MDOV-96H-CN2	
Производительность	Охлаждение	кВт	22	28	
	Нагрев	кВт	24,2	30	
Электропитание	Наружный блок	V-ph-Hz	380-50-3		
Электропитание	Внутренний блок	V-ph-Hz	220-240-50-1		
Охлаждение	Номинальный ток	A	14,9	18	
	Номинальная мощность	кВт	7,97	9,67	
Нагрев	Номинальный ток	A	13,5	9,00	
	Номинальная мощность	кВт	7,2	16,8	
	Расход воздуха(ВБ)	м3/ч	4465		
	Уровень шума(ВБ)	ДБ(А)	62		
	Уровень шума(НБ)	ДБ(А)	65		
Хладагент	Тип		R407C		
Размер	Ш x В x Г(ВБ)	мм	1200*1860*420		
	Ш x В x Г(НБ)	мм	1255*908*700		
Размер в упаковке	Ш x В x Г(ВБ)	мм	1362*2023*582		
	Ш x В x Г(НБ)	мм	1320*1200*715		
Вес Нетто	Внутренний блок	кг	158		
	Наружный блок	кг	180		
Вес Брутто	Внутренний блок	кг	174		
	Наружный блок	кг	195		
Диаметр труб	Жидкостная труба	мм(дюйм)	12,7(1/2")		
	Газовая труба	мм(дюйм)	22,2(7/8") L>30м=25,4(1")	25,4(1") L>30м=28,6(1" 1/8")	
	Максимальная длина труб	м	50		
Максимальный перепад по высоте между внутренним и наружным блоками		м	30		



ТЕПЛОВЫЕ НАСОСЫ

# ТЕПЛОВЫЕ НАСОСЫ

Тепловой насос — отличный вариант для круглогодичного использования, например, в загородном доме.

Основное его отличие от всех остальных источников тепла заключается в исключительной возможности использовать возобновляемую низкотемпературную энергию окружающей среды на нужды нагрева воды.

Название «тепловой насос» возникло из-за того, что прибор позволяет как бы «перекачивать» тепло из низкотемпературного источника в высокотемпературный. Это, кстати, помимо экономии не возобновляемых природных ресурсов, ведёт к уменьшению поступления в атмосферу углекислого газа — ниже общий уровень глобального потепления.

Сегодня российский рынок тепловых насосов стремительно развивается, хотя и не в таких пока объёмах, как в развитых странах Европы и Азии.

MDV предлагает на российском рынке широкую гамму тепловых насосов различного назначения.

Моноблочные тепловые насосы с баком для системы горячего водоснабжения имеют дополнительный ТЭН для работы при температурах наружного воздуха ниже  $-7^{\circ}\text{C}$ , когда цикл теплового насоса неэффективен. Гибридный режим позволяет опустить нижнюю границу рабочего диапазона температур до  $-30^{\circ}\text{C}$ . Потребляемая мощность в режиме теплового насоса – 500 Вт, в гибридном до 3000 Вт. В качестве хладагента используется озонобезопасный фреон R134a. Емкость бака для ГВС - 190 и 300 литров. Применена высокоэффективная теплоизоляция из сополимера циклопентана. Модель 300 литров может быть заказана с дополнительным контуром для подключения системы солнечного нагрева воды. Эти модели рассчитаны на установку внутри помещения. Воздуховоды для подачи и удаления воздуха могут быть длиной до 5 метров. Встроенный контроллер с LCD-дисплеем. Функция автоматической дезинфекции воды в баке (нагрев воды до  $+70^{\circ}\text{C}$ , и поддержание этой температуры в течении получаса). Функция автоматической разморозки, предохранительный клапан, функции автоматической защиты, встроенное УЗО. Нагрев воды в диапазоне от  $+38^{\circ}\text{C}$  до  $+70^{\circ}\text{C}$ . Минимальные затраты при монтаже тепловых насосов позволяют снизить капитальные затраты, а высокая энергетическая эффективность – снизить эксплуатационные расходы.

Моноблочные тепловые насосы для бассейнов производительностью 6, 8, 12, 14, 45 и 90 кВт оснащены панелью управления с ЖК-дисплеем, встроенными манометрами давления всасывания и конденсации. Высокий коэффициент COP  $>4.5$ , используются озонобезопасные хладагенты R410a и R407. Тепловые насосы работают в диапазоне температур от  $-15$  до  $+43^{\circ}\text{C}$ , поддерживая температуру воды от  $+15$  до  $+45^{\circ}\text{C}$ . Модели мощностью до 14 кВт питаются от однофазной сети 220 В, более мощные – от трехфазной сети переменного тока. Функция автоматической разморозки, развитая система защит тепловых насосов делают их эксплуатацию удобной и беспроблемной. Теплообменники вода-хладагент изготовлены из титана, что позволяет использовать эту серию для бассейнов с морской водой. Минимальные затраты при монтаже тепловых насосов позволяют снизить капитальные затраты, а высокая энергетическая эффективность – снизить эксплуатационные расходы. Широкий диапазон рабочих температур позволяет увеличить купальный сезон в бассейнах. Реверсивный цикл (работа на охлаждение) позволяют использовать тепловые насосы для поддержания низких температур воды в купелях бань.

# Тепловые насосы

## ТЕПЛОВЫЕ НАСОСЫ ДЛЯ ГВС



Тепловые насосы класса «воздух-вода». Моноблочные устройства предназначенные для установки внутри помещения и работы в системе ГВС. Элегантный дизайн. Накопительный бак интегрирован непосредственно в декоративный корпус теплового насоса. Высокоэффективная теплоизоляция из сополимера циклопентана.

Температура воды в накопительном баке опускается всего лишь на 5 °С в день (без использования подогрева воды). Полнофункциональная система автоматизированного управления имеет простой интерфейс и расположена непосредственно на лицевой панели агрегата. Использование хладагента R134a гарантирует устойчивую работу при критических условиях эксплуатации, например при температуре наружного воздуха до +52 °С. Встроенные электрические водонагреватели позволяют устойчиво работать при самых низких температурах наружного воздуха, до -30 °С. Переключение между режимами работы теплового насос – ТЭН происходит автоматически в зависимости от наружной температуры воздуха. Тепловой насос может работать в различных режимах: экономичный, гибридный и прямой нагрев.

Экономичный режим: Температура воды 38-60(70) °С. Температура наружного воздуха +5 – +43 °С

Гибридный режим: Температура воды 38-60(70) °С. Температура наружного воздуха -7 – +5 °С

Режим прямого нагрева: Температура воды 38-60(70) °С. Температура наружного воздуха -30 – +43 °С

RSJi-15/190RDN3 – 1,5 кВт. Размер накопительной емкости 190 л. R134a COP = 3.6.

RSJi-35/300RDN3 – 3,5 кВт. Размер накопительной емкости 300 л. R134a COP = 3.6, представлен в двух исполнениях, с дополнительным теплообменником для подключения к системе солнечного нагрева или системе газового нагрева воды, или без этого теплообменника. Встроенный контроллер с LCD дисплеем. Функция автоматической дезинфекции воды в баке (разогрев воды до +70 °С). Все необходимые функции автоматических защит. Автоматическая разморозка. Внешнее статическое давление 30Па, что дает возможность применения гибких воздухопроводов для подачи и отвода воздуха, достаточно большой длины. Простая установка. Возможность дооснащения проводным контроллером.

## СПЕЦИФИКАЦИИ ТЕПЛОВЫЕ НАСОСЫ ДЛЯ ГВС

Модель		RSJ-15/190RDN3	RSJ-35/300RDN3
Объем бака	л	190	300
Регулировка температуры воды	С	+38 - +70	+38 - +60
Мощность нагрева ВТН	кВт	1,5	3
Мощность нагрева ТЭН	кВт	3	3
COP		3,6	3,6
Электропитание	В/Гц/ф	220-240/50/1	
Потребляемая мощность, ВТН	кВт	1,5	
Потребляемый ток, ВТН	А	6,5	
Потребляемая мощность, ТЭН	кВт	3	
Потребляемый ток, ТЭН	А	13	
Уровень шума	дБ(А)	38	47
Хладагент	тип	R134a	
Рабочее давление контура ГВС	Мпа	1	1
Габарит, ф*В	мм	568*1640	650*1920
Вес нетто	кг	94	123
Подключение по воде	мм	DN20	

## ТЕПЛОВЫЕ НАСОСЫ ДЛЯ БАССЕЙНОВ



Тепловые насосы класса «воздух-вода» для нагрева воды в бассейнах. Моноблочное исполнение, встроенный пульт управления с LCD дисплеем, функции таймера, автоматическая разморозка, нагрев и охлаждение. Хладагент R410a. Высокий коэффициент COP, до 5,49 в модельном ряде. Функционален от -7 °С, максимально эффективен от +15 °С. Экономит электроэнергию на нагрев воды в бассейне, даёт возможность продлить купальный сезон. Возможно применение для охлаждения воды в купели в бане. Теплообменник из титана предоставляет возможность работы с водой различной жесткости или с морской водой. Встроенный манометр. Простой монтаж и подключение. Модельный ряд моделей бытового назначения с производительностью нагрева 6, 8, 12 и 14 кВт. Электропитание от однофазной сети переменного тока 220В. Опциональный выносной контроллер. Регулировка нагрева воды от +20 °С до +35 °С, регулировка охлаждения воды от +6 °С до +30 °С. Модельный ряд моделей коммерческого назначения с производительностью нагрева 45 и 90кВт. Электропитание от трехфазной сети переменного тока 380В. Регулировка нагрева воды от +20 °С до +40 °С, регулировка охлаждения воды от +20 °С до +30 °С.

### СПЕЦИФИКАЦИИ ТЕПЛОВЫЕ НАСОСЫ ДЛЯ БАССЕЙНОВ

Модель		LRSJ-60/NYN1	LRSJ-80/NYN1	LRSJ-120/NYN1	LRSJ-140/NYN1
Объем бассейна (ориентировочно)	м3	40	50	60-85	75-100
Мощность нагрева	кВт	6	8	12	14
Мощность охлаждения	кВт	4	5,8	8,4	10,4
COP		5,22	5,27	5	5,49
EER		3,2	3,9	3,5	3,6
Электропитание	В/Гц/ф	220-240/50/1			
Потребляемая мощность, нагрев	кВт	1,15	1,52	2,4	2,55
Потребляемая мощность, охлаждение	кВт	1,3	1,5	2,4	2,9
Уровень шума	дБ(А)	58			
Хладагент	тип	R410a			
Рабочее давление контура воды	Мпа	0,4			
Габарит, Ш*В*Г	мм	1015*705*385		1050*855*315	
Вес нетто	кг	64	66	75	75
Подключение по воде	мм	DN50			
Расход воды	м3/ч	2,6	3,4	5,2	6
Контроллер		встроенный и проводной (опция) KJRH-90B/E			

### СПЕЦИФИКАЦИИ ТЕПЛОВЫЕ НАСОСЫ ДЛЯ БАССЕЙНОВ КОММЕРЧЕСКОГО НАЗНАЧЕНИЯ

Модель		LRSJ-450/SYN2	LRSJ-900/SYN2
Мощность нагрева	кВт	45	90
Мощность охлаждения	кВт	40	80
COP		5,29	5,49
EER		3,48	3,9
Электропитание	В/Гц/ф	380/50/3	
Потребляемая мощность, нагрев	кВт	8,5	16,4
Потребляемая мощность, охлаждение	кВт	11,5	20,5
Уровень шума	дБ(А)	65	
Хладагент	тип	R407C	
Рабочее давление контура воды	Мпа	1	
Габарит, Ш*В*Г	мм	1514*1820*850	2000*1970*900
Вес нетто	кг	380	580
Подключение по воде	мм	DN50	DN100
Расход воды	м3/ч	15	30
Контроллер		KJRH-90B/E	











MDV оставляет за собой право в любое время вносить изменения в перечень и спецификацию продукции. Технические характеристики могут быть изменены без предварительного уведомления. Для получения актуальной информации о продукции просьба обращаться к официальным дилерам MDV.

АДРЕС:

[www.mdv-russia.ru](http://www.mdv-russia.ru)



**MDV**<sup>®</sup>