



Каталог вентиляционного оборудования

Компактные вентиляционные установки



Содержание

ЛИНЕЙКА ОБОРУДОВАНИЯ.....	2
КОНСТРУКЦИЯ И МАТЕРИАЛЫ.....	3
АВТОМАТИКА УПРАВЛЕНИЯ.....	4
КОМПАКТ Э/МЭ.....	5
КОМПАКТ В/МВ.....	9
КОМПАКТ (М)В.....	13
КОМПАКТ МЕД.....	16
КОМПАКТ ПР Э.....	21
КОМПАКТ ПР Г.....	23
КОМПАКТ РР.....	26



КОМПАКТ



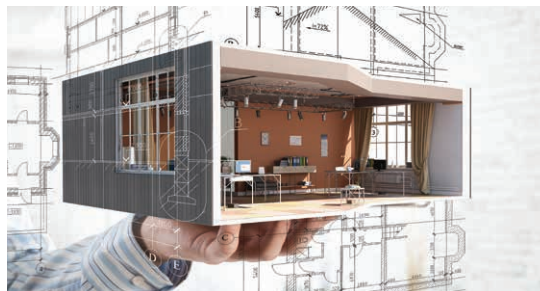

Компактные приточные установки

Компактные вентиляционные установки являются типовым оборудованием со стандартным набором элементов.

Для выбора оборудования не требуется программа подбора, автоматика входит в состав агрегата. Монтаж не представляет особой сложности. Установки имеют эстетичный внешний вид, в них предоставлен удобный доступ ко всем составным узлам и элементам.



ЛИНЕЙКА ОБОРУДОВАНИЯ

МОДЕЛЬНЫЙ РЯД	Э/МЭ, В/МВ, МЕД Э, МЕД В	ПР Э, ПР Г Э (NEW)	РР В, РР Э	М/В
Описание	Приточные установки с водяным или электрическим нагревателем	Приточно-вытяжные установки с пластинчатым рекуператором	Приточно-вытяжные установки с роторным рекуператором	Вытяжные установки
Номинальная производительность	500-13 000 м³/ч	700-1100 м³/ч	1 200-10 000 м³/ч	500-12 500 м³/ч
Количество типоразмеров	10	4	10	10
Фото				
Срок производства	35 рабочих дней	45 рабочих дней		45 рабочих дней
Гарантия на оборудование и автоматику	3 года			
Комплектующие	Все основные узлы и элементы европейского производства			
Тип конструкции	Бескаркасная конструкция. Вся линейка – моноблоки. Пластинчатый или роторный рекуператор. Материал – металл.			
Материал теплоизоляции	Базальтовая минеральная вата			
Толщина панелей	30 мм	30 мм	50 мм	30 мм
Гигиеническое (медицинское) исполнение	Да	Нет	Да	Да

ОТЛИЧИТЕЛЬНЫЕ ОСОБЕННОСТИ

- Компактные установки Kentatsu Компакт изготавливаются по бескаркасной технологии, благодаря этому достигается высокая прочность и герметичность конструкции. Порошковая окраска корпуса с повышенной стойкостью к повреждениям позволяет использовать установку при открытом монтаже.
- Высокая эффективность применяемых в установках ЕС-двигателей (КПД до 92%) снижает затраты на электроэнергию до 30% и увеличивает ресурс работы двигателей до 80 000 часов.
- Низкий уровень шума обусловлен отсутствием несущего каркаса и использованием качественных теплозвукоизоляционных материалов из базальтовой минеральной ваты.
- В компактных установках используются высокоэффективные пластинчатые и роторные рекуператоры, проволочные электрические нагреватели, водяные нагреватели с температурой теплоносителя от 65 до 115 °С.
- В стандартный комплект поставки входят: контроллер, пульт управления, все необходимые датчики (канальный датчик температуры, датчик контроля температуры обратной воды, воздушный термостат защиты от замерзания, дифференциальное реле перепада давления воздуха) и монтажные кронштейны.
- Для удобства транспортировки и монтажа мощные установки имеют блочную конструкцию.



Производство

Завод-изготовитель имеет свои производственные мощности, оснащенные современным оборудованием известных мировых производителей. На сегодняшний день общая площадь завода составляет 2 700 м². В производственный комплекс, расположенный в Московской области, входит:

"Инженерно-конструкторский отдел" - Инженерный состав конструкторского отдела осуществляет постоянную деятельность по разработке и внедрению инновационных технических решений, направленных на совершенствование продукта и создание новых модельных единиц.

- Линия обработки металла - Современное оборудование линии обработки металла российских производителей в совокупности с полной автоматизацией процессов, позволяют достичь высокого качества изготавливаемых деталей, узлов и агрегатов.
- Линия покраски - Автоматизированная система линии покраски корпусных деталей и применение порошковой краски, с повышенными показателями устойчивости к механическим воздействиям, позволяют добиться высокой антикоррозийности и качества покрытия оборудования.
- Линия сборки - Благодаря высококвалифицированным специалистам и применению пневматического, высокоточного набора инструментов линии сборки, достигаются минимальные сроки производственного цикла с неизменным качеством.
- Отдел технического контроля - Отдел технического контроля, оборудованный всеми средствами диагностики и автоматического контроля основных показателей продукта, гарантирует получение потребителем проверенного и исправного оборудования. Работоспособность автоматики подвергается дополнительной проверке на стадии выпуска продукции специалистами технического контроля.



ЭКОЛОГИЯ - Производственные процессы на заводе соответствуют высоким стандартам экологического производства и требованиям экологического законодательства Российской Федерации. На заводе реализуется система энергоэффективного менеджмента, ежегодно завод проходит сертификацию.

Компоненты

ЕС-вентиляторы

Компактные приточные установки Kentatsu Компакт предназначены для обслуживания помещений самого разного назначения - от небольшой квартиры до производственного помещения площадью более 1000 м².

Используемые в установках ЕС-двигатели — синхронные двигатели на постоянных магнитах, обладающие рядом достоинств:

- Двигатель лишен тепловых потерь.
- При регулировании скорости вращения двигатель не теряет мощность.
- Низкие показатели перегрева электродвигателя в условиях перегрузки.
- Высокая надежность и возможность непрерывной эксплуатации более 80 000 часов.
- КПД двигателя увеличен до 90%, а экономия электроэнергии составляет 40% в сравнении с обычными АС-двигателями.
- Встроенный стабилизатор входного напряжения дает неизменные выходные показатели при скачущем напряжении питающей сети.



Высокоэффективные роторные рекуператоры

В установках используются рекуператоры фирмы Шегран – одного из лидеров в производстве данного вида теплообменников. Роторный рекуператор можно использовать как для рекуперации (возврата) тепла в холодный период с эффективностью 90%, так и рекуперации холода в теплый период, что снижает потребление тепловой энергии отопления и электропотребление системы кондиционирования

Нагреватели

В приточных установках Kentatsu Компакт установлены современные проволочные электрические нагреватели (ПЭН), которые практически пожаробезопасны, т.к. время нагрева и охлаждения составляет менее 10 сек.

Отличительными особенностями данного типа нагревателей являются:

- малая толщина и вес
- отсутствие инерции при нагреве и охлаждении
- равномерность нагрева поверхности
- автоматическое регулирование при нагреве
- простой, быстрый и надежный монтаж
- долговечность и надежность
- экологическая чистота

Водяные нагреватели, используемые в установках, проходят тщательный контроль качества. Возможно использование теплоносителя с температурой на входе в нагреватель от 65 до 115°C



Простота монтажа и обслуживания

Конструктивная универсальность приточных установок позволяет производить их монтаж в любом положении (подвесном, напольном или настенном) с организацией зоны доступа для обслуживания с любой стороны (при необходимости приточная установка переворачивается, тем самым меняется сторона обслуживания и сторона доступа к блоку автоматики). Съемные люки обеспечивают легкий доступ ко всем функциональным узлам приточной установки, что облегчает сервисное обслуживание установок.

Контроль качества

Все комплектующие проходят многоступенчатый контроль качества. Проверка на этапе приемки, тестовые испытания в процессе сборки и окончательная проверка готового изделия, проверка характеристик готовых изделий на соответствие заявленным характеристикам, работа при низких температурах и уровень шума.



Качество и безопасность

Изоляция корпуса

Корпус вентиляционных установок Kentatsu Компакт представляет собой бескаркасную моноблочную конструкцию. Толщина стенок составляет 30 или 50 мм, что позволяет снизить теплопотери установки и расход энергоносителя, а также обеспечивает практически бесшумную работу оборудования.

В качестве изоляции используются высококачественные негорючие минераловатные плиты на основе базальта, которые обладают рядом преимуществ:

- Экологичность и легкость.
- Долговечность - такой материал служит до 25 лет.
- Волокнистая структура минераловатной плиты делает ее хорошим звукоизолятором.
- Высокая прочность материала гарантирует отсутствие деформации даже при больших нагрузках.
- Низкое влагопоглощение – менее 1,5% - не позволяет распространяться плесени и различным вредителям.
- Минераловатные плиты на основе базальта – абсолютно негорючий материал. Он выдерживает воздействие температуры в тысячу градусов в течение двух часов.



Современные системы управления

Датчики

В комплект поставки и стоимость установки входит необходимый набор датчиков: датчик температуры канальный, датчик температуры обратной воды (для установок с водяным нагревом), датчик давления и капиллярный термостат (для установок с водяным нагревом).

В панели управления установлен комнатный датчик температуры.

При необходимости возможна поставка дополнительных датчиков (CO₂, влажности и т.д.).

Встроенная система автоматики

Интегрированный в установку, подключенный и настроенный модуль управления, гарантирует надежное бесперебойное функционирование вентиляционной системы. Контроль работы установки осуществляется единой системой управления, с помощью вынесенного малогабаритного пульта с цветным сенсорным дисплеем, благодаря которому возможно осуществление следующих функций:

- Установка температуры воздуха
- Изменение скорости вращения вентилятора (диапазон 0%-100% с шагом 10%)
- Таймер на включение и выключения установки по ежедневному и недельному графику
- Мониторинг параметров системы (температуры, скорости вращения вентилятора, режим работы)
- Автоматическое поддержание заданных параметров при изменении параметров наружного воздуха
- Возможность подключения дополнительных комплектующих (ККБ, испарителей, датчиков CO₂, приводов заслонок и т.д.)
- Поддержка диспетчеризации по протоколу Modbus.
- Управление производительностью установки по датчику CO₂ и датчику влажности.



КОМПАКТ Э/МЭ

Компактные приточные установки с электрическим нагревом

КОМПАКТ МЭ 15-1/7,5

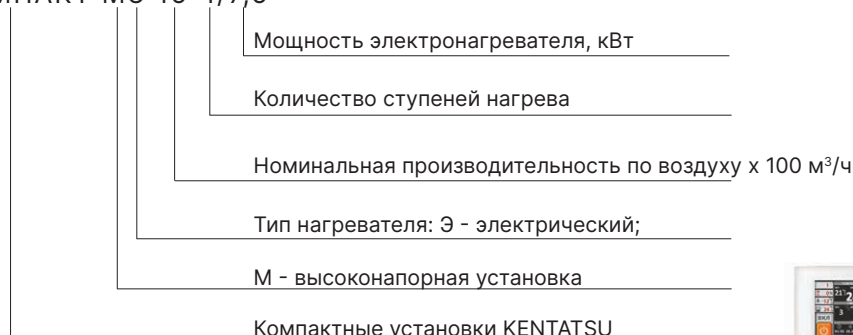

500–8 000 м³/ч

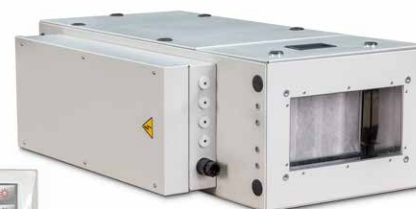

Конструктивные особенности

Kentatsu КОМПАКТ Э/МЭ - серия универсальных, высокоэффективных приточных установок, разработанных для монтажа в частных домах, офисах, кафе, ресторанах, спортивных сооружениях и объектах культурного досуга.

Ключевые преимущества

- Энергоэффективность класса A++.
- Встроенная автоматика.
- Выносной пульт управления.
- 2 модели в одном типоразмере (стандарт и с повышенным напором).
- Легкий монтаж.
- Шумоизоляция корпуса.
- Оптимальные габаритные размеры.
- Возможно изготовление в гигиеническом исполнении.

Корпус

- Бескаркасная технология.
- Порошковая покраска.
- Толщина звукоизоляционных панелей 30 мм.
- Монтаж в подвесном, напольном или настенном положении.
- Качество изготовления корпуса позволяет использовать открытый монтаж.
- Съемные дверцы.

Фильтр

- Конструкция корпуса позволяет с легкостью заменить фильтр в случае его загрязнения. По умолчанию установлен фильтр G4.

Вентилятор

- КПД двигателя до 90%.
- Экономия электроэнергии до 30% по сравнению с обычными асинхронными двигателями.
- Плавное регулирование скорости в диапазоне от 0 до 100%.
- Отсутствие пусковых токов и наводок на электрическую сеть.
- Ресурс непрерывной работы до 80 000 часов.
- Минимальный уровень шума.

Электрические нагреватели

Проволочные биметаллические электрические нагреватели.

- Высокая эффективность.
- Пожаробезопасность (время охлаждения – от 3 до 10 секунд).
- Низкое сопротивление воздуху.
- Короткий период выхода на заданные параметры.
- Малые, в сравнении с ТЭНами, габаритные размеры и вес.

Уровень звукового давления на максимальной скорости вращения вентилятора

Модель		Компакт Э 07	Компакт МЭ 07	Компакт Э 15	Компакт МЭ 15	Компакт Э 20	Компакт МЭ 20	Компакт Э 25	Компакт МЭ 25	Компакт Э 35	Компакт МЭ 35	Компакт Э 60	Компакт МЭ 60	Компакт Э 80
Уровень звукового давления, дБА	На входе	65	66	65	69	69	73	73	76	76	78	78	81	67
	На выходе	69	71	71	74	74	77	77	79	79	81	81	85	71
	К окружению	53	55	55	55	55	57	57	59	59	62	60	63	62

КОМПАКТ Э 05

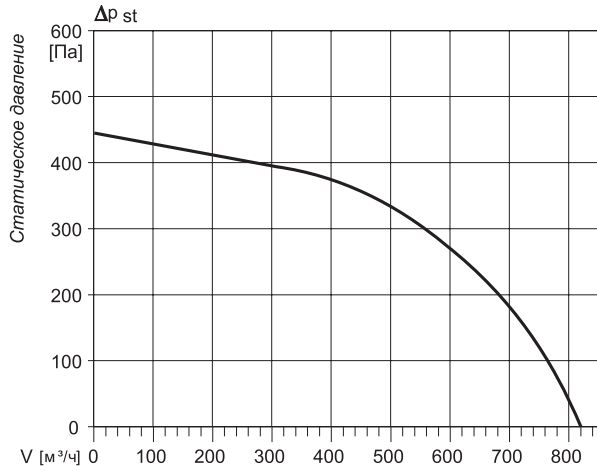

КОМПАКТ Э 07

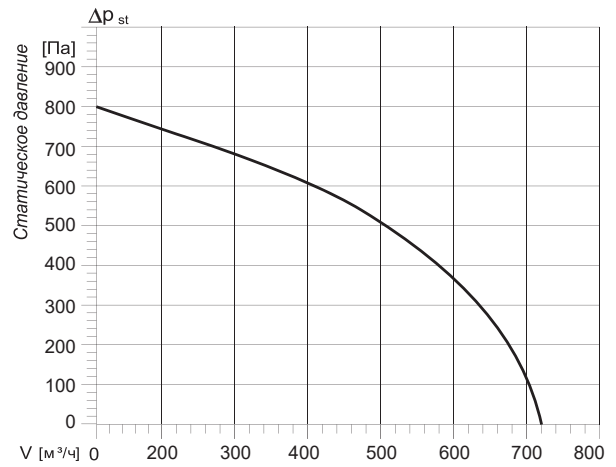

КОМПАКТ Э/МЭ 15

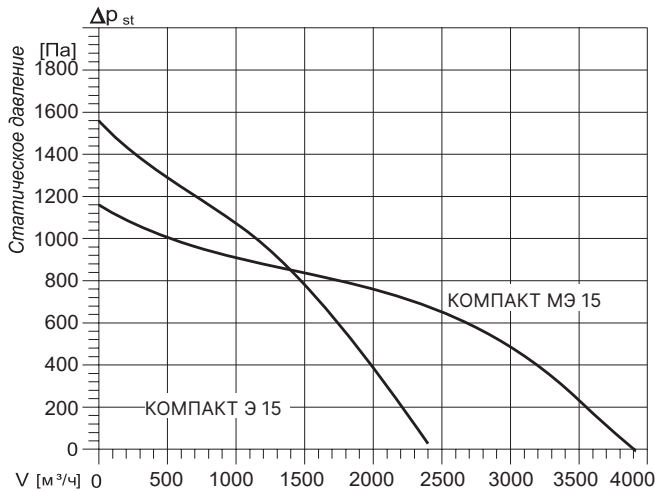

КОМПАКТ Э/МЭ 20

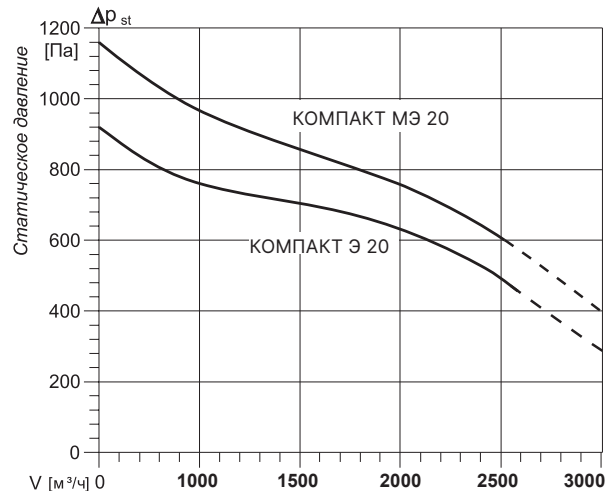

Модель	Расход воздуха, м³/ч	Максимальный напор, Па	Мощность эл. нагревателя, кВт	Напряжение питания, В	Потребляемая мощность, кВт	Рабочий ток, А	Класс очистки фильтра	Вес, кг	Размеры (ДхШхВ)
КОМПАКТ Э 05-1/2	500	440*	2	220	2.5	12.0	G4	41	950×620×290
КОМПАКТ Э 05-1/3		440*	3	220	3.5	16.8		41	
КОМПАКТ Э 05-1/6		440*	6	380	6.7	12.0		41	
КОМПАКТ Э 07-1/3	730	810*	3	220	3.5	16.8	G4	43	950×670×325
КОМПАКТ Э 07-1/4,5		810*	4.5	220	5.1	23.9		43	
КОМПАКТ Э 07-1/9		810*	9	380	9.8	16.8		43	
КОМПАКТ Э 15-1/7,5	2460	1530*	7.5	380	8.5	15.8	G4	75	1265×660×405
КОМПАКТ МЭ 15-1/7,5	3950	1170*	7.5	380	8.5	15.4		78	
КОМПАКТ Э 15-1/15	2460	1530*	15	380	16.4	27.7		75	
КОМПАКТ МЭ 15-1/15	3950	1170*	15	380	16.4	27.5		78	
КОМПАКТ Э 20-1/15	3650	920*	15	380	16.4	27.5	G4	83	1315×760×405
КОМПАКТ МЭ 20-1/15	3950	1170*	15	380	16.7	28.1		85	
КОМПАКТ Э 20-2/24	3650	920*	24	380	25.8	41.8		83	
КОМПАКТ МЭ 20-2/24	3950	1170*	24	380	26.1	42.4		85	

* Указан максимальный напор при минимальном расходе воздуха.

Компактные приточные установки с электрическим нагревом

КОМПАКТ Э/МЭ 25

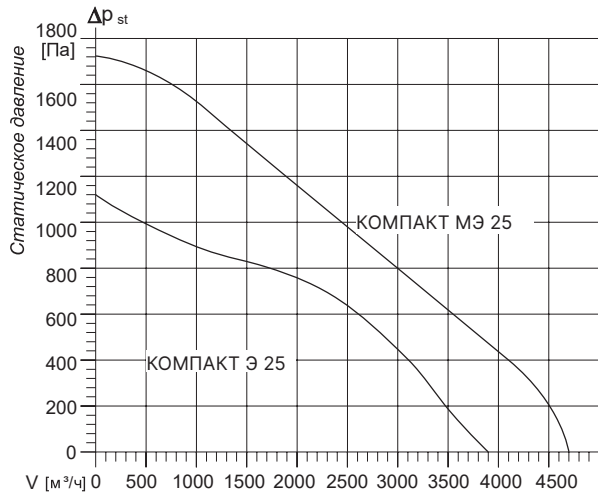

КОМПАКТ Э/МЭ 35

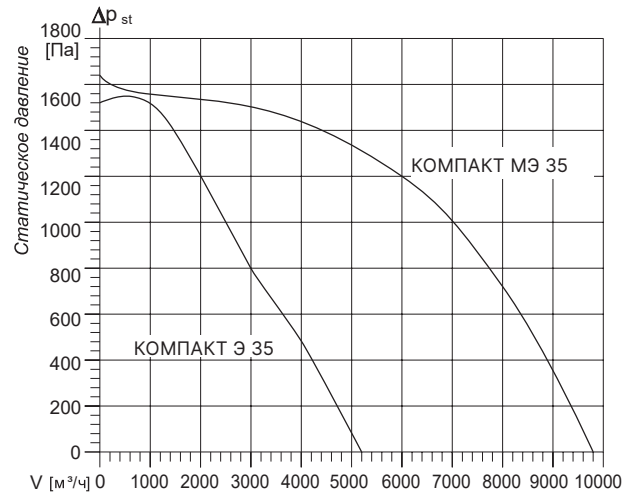

КОМПАКТ Э/МЭ 60

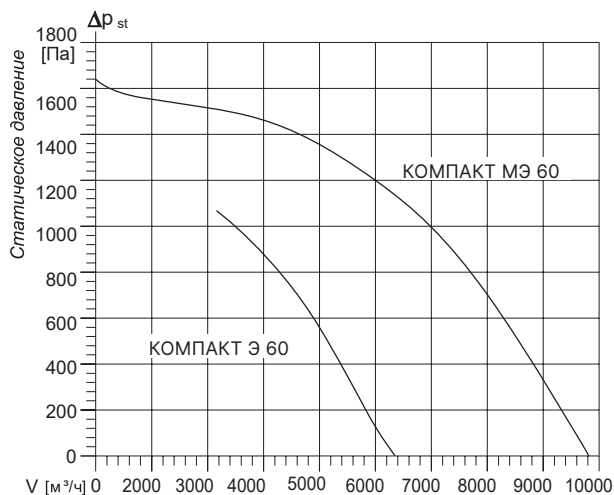

КОМПАКТ Э 80

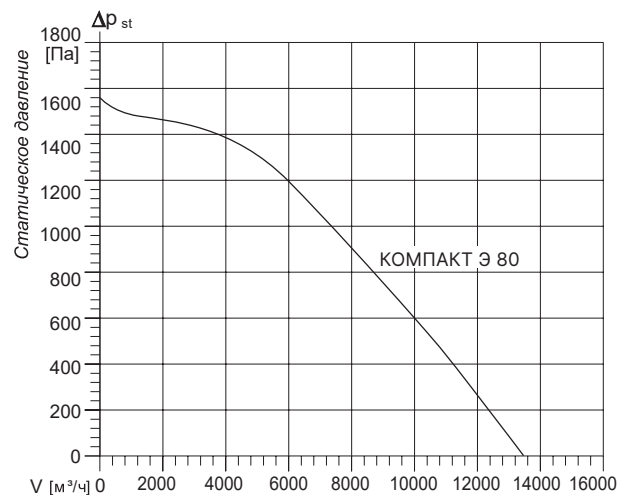

* Указан максимальный напор при минимальном расходе воздуха.

Модель	Расход воздуха, м ³ /ч	Максимальный напор, Па	Мощность эл. нагревателя, кВт	Напряжение питания, В	Потребляемая мощность, кВт	Рабочий ток, А	Класс очистки фильтра	Вес, кг	Размеры (ДхШхВ)
КОМПАКТ Э 25-2/24	3950	1170*	24	380	26.2	42.4	G4	92	1315x760x480
КОМПАКТ МЭ 25-2/24	4370	1750*	24	380	26.8	45.0		101	
КОМПАКТ Э 25-2/30	3950	1170*	30	380	32.5	52.0		92	
КОМПАКТ МЭ 25-2/30	4370	1750*	30	380	33.1	54.6		101	
КОМПАКТ Э 35-2/26	5100	1700*	26	380	29.3	48.9	G4	121	1490x890x550
КОМПАКТ МЭ 35-2/26	9650	1630*	26	380	29.8	45.4		125	
КОМПАКТ Э 35-3/39	5100	1700*	39	380	43.1	69.6		121	
КОМПАКТ МЭ 35-3/39	9650	1630*	39	380	43.6	66.4		121	
КОМПАКТ Э 35-3/45	5100	1700*	45	380	48.8	78.5		123	
КОМПАКТ МЭ 35-3/45	9650	1630*	45	380	49.3	75.0		127	
КОМПАКТ Э 60-2/36	6250	1050*	36	380	38.8	59.1	G4	175	1660x1080x625
КОМПАКТ МЭ 60-2/36	9650	1630*	36	380	57.0	59.1		181	
КОМПАКТ Э 60-3/54	6250	1050*	54	380	75.3	86.1		175	
КОМПАКТ МЭ 60-3/54	9650	1630*	54	380	54.0	88.8		181	
КОМПАКТ Э 60-3/70	6250	1050*	70	380	75.3	114.5		175	
КОМПАКТ МЭ 60-3/70	9650	1630*	70	380	76.6	116.4		181	
КОМПАКТ Э 60-3/87	6250	1050*	87	380	93.6	142.2		175	
КОМПАКТ Э 80-3/104	13450	1550	109,6	380	115,8	175,7		G4	

Габаритные размеры

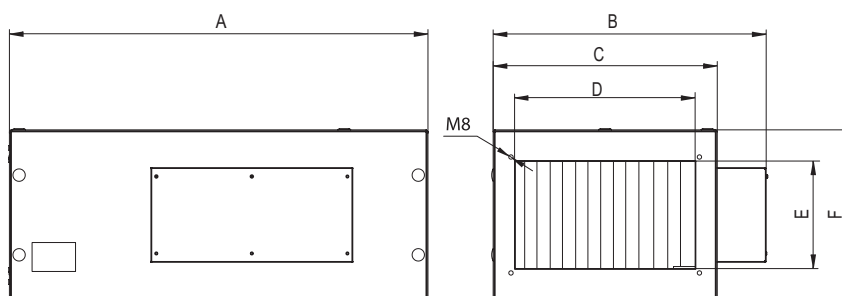

Модель	A, мм	B, мм	C, мм	D, мм	E, мм	F, мм
КОМПАКТ Э/МЭ 05	950	620	430	320	170	290
КОМПАКТ Э/МЭ 07	950	670	480	420	220	325
КОМПАКТ Э/МЭ 15	1 265	660	530	420	220	405
КОМПАКТ Э/МЭ 20	1 315	760	630	520	320	405
КОМПАКТ Э/МЭ 25	1 315	760	630	520	320	480
КОМПАКТ Э/МЭ 35	1 490	890	740	620	370	550
КОМПАКТ Э/МЭ 60	1 660	1080	930	820	520	625
КОМПАКТ Э/МЭ 80	1 950	1280	1 130	1 030	530	750

КОМПАКТ В/МВ

Компактные приточные установки с водяным нагревом

КОМПАКТ МВ 15-2

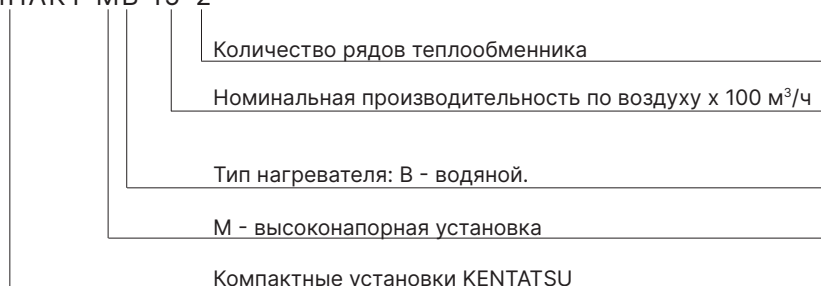

700–13 000 м³/ч



Конструктивные особенности

Kentatsu КОМПАКТ В/МВ - серия универсальных, высокоэффективных приточных установок, разработанных для монтажа в частных домах, офисах, кафе, ресторанах, спортивных сооружениях и объектах культурного досуга.

Ключевые преимущества

- Энергоэффективность класса А++.
- Встроенная автоматика.
- Выносной пульт управления.
- 2 модели в одном типоразмере (стандарт и с повышенным напором).
- Легкий монтаж.
- Шумоизоляция корпуса.
- Оптимальные габаритные размеры.
- Возможно изготовление в гигиеническом исполнении.

Корпус

- Бескаркасная технология.
- Порошковая покраска.
- Толщина звукоизоляционных панелей 30 мм.
- Качество изготовления корпуса позволяет использовать открытый монтаж.
- Съемные дверцы.

Фильтр

- Конструкция корпуса позволяет с легкостью заменить фильтр в случае его загрязнения. По умолчанию установлен фильтр G4.

Вентилятор

- КПД двигателя до 90%.
- Экономия электроэнергии до 30% по сравнению с обычными асинхронными двигателями.
- Плавное регулирование скорости в диапазоне от 0 до 100%.
- Отсутствие пусковых токов и наводок на электрическую сеть.
- Ресурс непрерывной работы до 80 000 часов.
- Минимальный уровень шума.

Уровень звукового давления на максимальной скорости вращения вентилятора

Модель		Компакт В 07	Компакт МВ 07	Компакт В 15	Компакт МВ 15	Компакт В 20	Компакт МВ 20	Компакт В 25
Уровень звукового давления, дБА	На входе	64	65	64	68	68	72	72
	На выходе	69	71	71	74	74	77	77
	К окружению	53	55	55	55	55	57	57

Модель		Компакт МВ 25	Компакт В 35	Компакт МВ 35	Компакт В 60	Компакт МВ 60	Компакт В 80
Уровень звукового давления, дБА	На входе	75	75	77	77	80	78
	На выходе	79	79	81	81	85	83
	К окружению	59	59	62	60	63	61

КОМПАКТ В/МВ 07

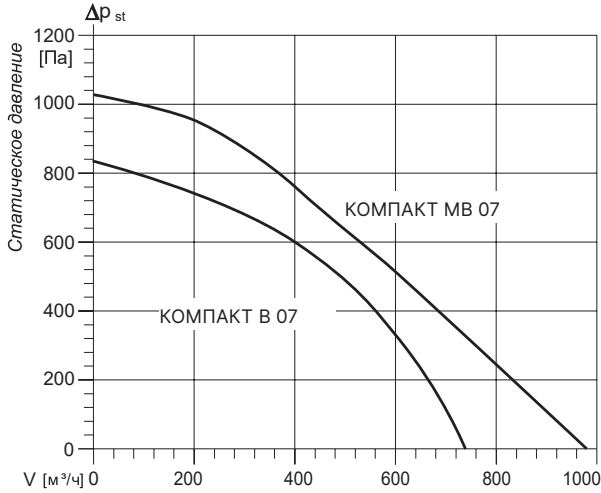

КОМПАКТ В/МВ 15

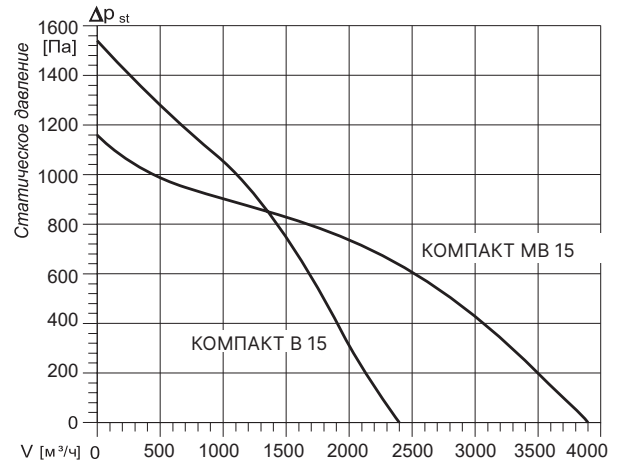

КОМПАКТ В/МВ 20

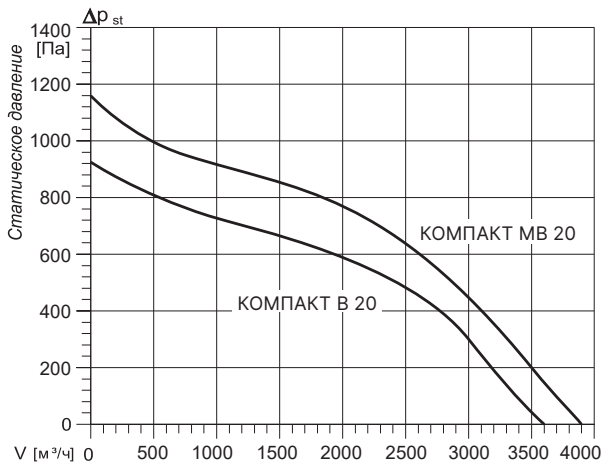

КОМПАКТ В/МВ 25

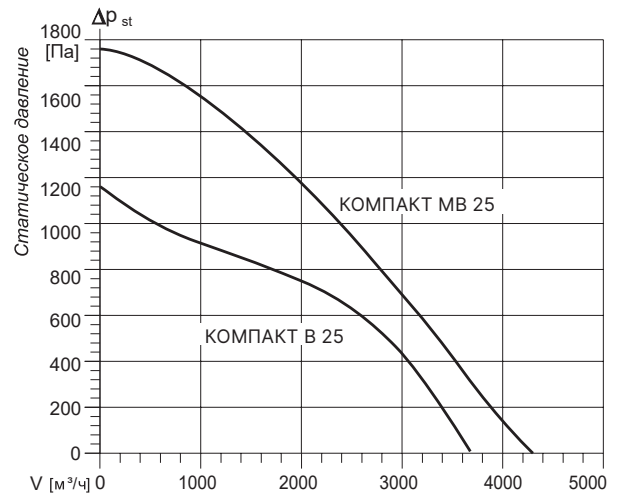

Модель	Расход воздуха, м³/ч	Нагреватель			Напряжение питания, В	Потребляемая мощность, кВт	Рабочий ток, А	Вес	Размеры (ДхШхВ)
		Мощность, кВт	Расход воды, м³/час	Гидравлическое сопротивление, кПа					
КОМПАКТ В 07-2	730	11.7*	0.42	6.50	220	0.36	2.5	40	845x640x325
КОМПАКТ МВ 07-2	960					0.29	2	42	
КОМПАКТ В 15-2	2460	26.7*	0.95	7.76		0.65	3.9	59	915x690x405
КОМПАКТ МВ 15-2	3950					0.61	3.6	62	
КОМПАКТ В 15-3	2460	35.2*	1.25	6.89		0.65	3.9	59	
КОМПАКТ МВ 15-3	3950					0.61	3.6	62	
КОМПАКТ В 20-2	3650	34.8*	1.24	4.27		0.61	3.6	67	965x790x405
КОМПАКТ МВ 20-2	3950					0.96	4.2	69	
КОМПАКТ В 20-3	3650	45*	1.6	4.61		0.61	3.6	67	
КОМПАКТ МВ 20-3	3950					0.96	4.2	69	
КОМПАКТ В 25-2	3950	42.7*	1.52	4.29		0.96	4.2	74	965x790x480
КОМПАКТ МВ 25-2	4370					1.56	6.9	83	
КОМПАКТ В 25-3	3950	55.1*	1.96	4.76	0.96	4.2	74		
КОМПАКТ МВ 25-3	4370				1.56	6.9	83		

* Мощность нагрева при следующих параметрах $t_{\text{теплоносителя}} = 95/70$ °С, входящий воздух - 28 °С.

Компактные приточные установки с водяным нагревом

КОМПАКТ В/МВ 35

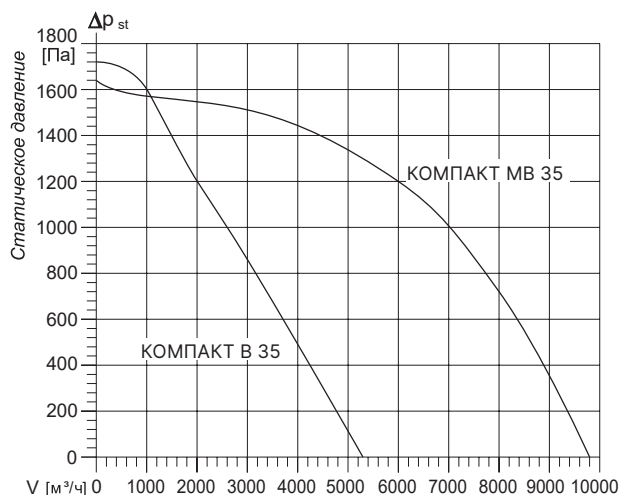

КОМПАКТ В/МВ 60

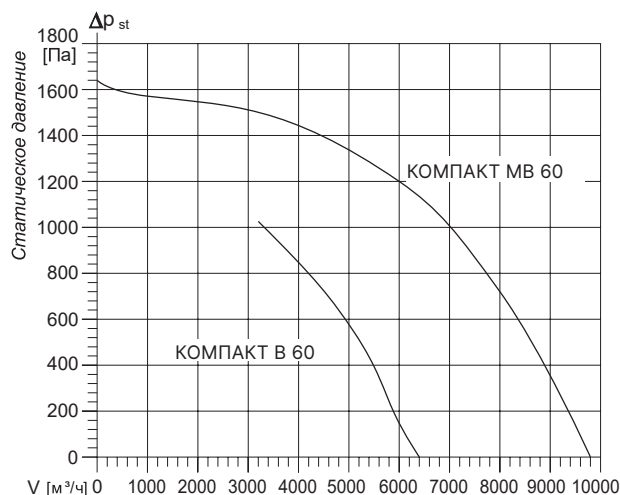

КОМПАКТ В 80

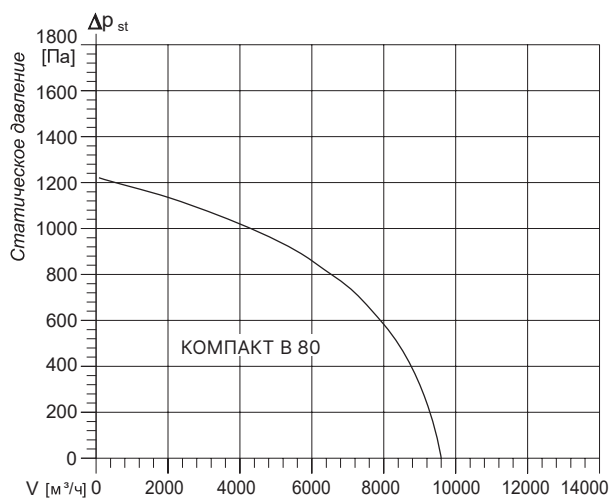

Модель	Расход воздуха, м³/ч	Нагреватель			Напряжение питания, В	Потребляемая мощность, кВт	Рабочий ток, А	Вес	Размеры (ДхШхВ)
		Мощность, кВт	Расход воды, м³/час	Гидравлическое сопротивление, кПа					
КОМПАКТ В 35 2	5100	56.4*	2.01	7.73	220	1.57	6.9	98	1020x900x550
КОМПАКТ МВ 35 2	9650					2.06	3.5	102	
КОМПАКТ В 35 3	5100	76.8*	2.73	8.08		1.57	6.9	98	
КОМПАКТ МВ 35 3	9650					2.06	3.5	102	
КОМПАКТ В 60 2	6250	106*	3.75	3.37	380	2.23	3.8	122	1140x1090x625
КОМПАКТ МВ 60 2	9650					3.56	5.8	128	
КОМПАКТ В 60 3	6250	141*	5.00	14.48		2.23	3.8	122	
КОМПАКТ МВ 60 3	9650					3.56	5.8	128	
КОМПАКТ В 80 2	13450	145*	5.10	3.93		3.15	5.1	199	1225x1290x750
КОМПАКТ В 80 3		183*	6.50	4.35		4.18	5.1	199	

* Мощность нагрева при следующих параметрах $t_{\text{теплоносителя}} = 95/70$ °С, входящий воздух - 28 °С.

Габаритные размеры

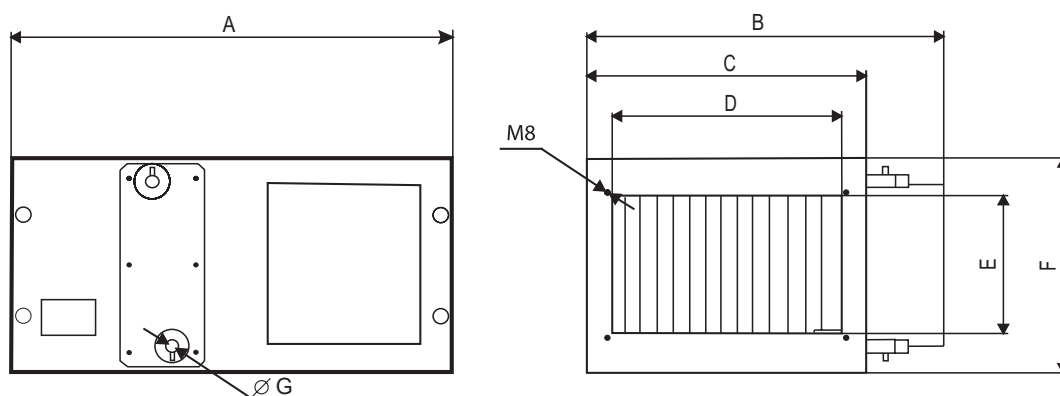

Модель	A, мм	B, мм	C, мм	D, мм	E, мм	F, мм	G, дюйм
КОМПАКТ В/МВ 07	845	640	480	420	220	325	1/2
КОМПАКТ В/МВ 15	915	690	530	420	220	405	1/2
КОМПАКТ В/МВ 20	965	790	630	520	320	405	3/4
КОМПАКТ В/МВ 25	965	790	630	520	320	480	3/4
КОМПАКТ В/МВ 35	1 020	900	740	620	370	550	3/4
КОМПАКТ В/МВ 60	1 140	1090	930	820	520	625	1
КОМПАКТ В 80	1 225	1290	1 130	1030	530	750	1 1/4

КОМПАКТ (М)В

Компактные вытяжные установки

500–12 500 м³/ч



КОМПАКТ М 15В

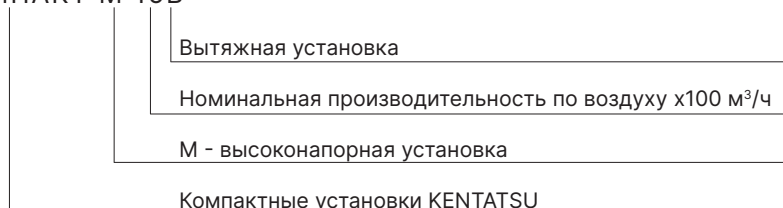

Конструктивные особенности

Kentatsu КОМПАКТ (М) В - серия универсальных, высокоэффективных вытяжных установок, разработанных для монтажа в частных домах, офисах, кафе, ресторанах, спортивных сооружениях и объектах культурного досуга.

Ключевые преимущества

- Энергоэффективность класса A++.
- 2 модели в одном типоразмере (стандарт и с повышенным напором).
- Легкий монтаж.
- Шумоизоляция корпуса.
- Оптимальные габаритные размеры.
- Возможно изготовление в гигиеническом исполнении.

Корпус

- Бескаркасная технология.
- Порошковая покраска.
- Толщина звукоизоляционных панелей 30 мм.
- Монтаж в подвесном, напольном или настенном положении.
- Качество изготовления корпуса позволяет использовать открытый монтаж.
- Съемные дверцы.

Вентилятор

- КПД двигателя до 90%.
- Экономия электроэнергии до 30% по сравнению с обычными асинхронными двигателями.
- Плавное регулирование скорости в диапазоне от 0 до 100%. Регулятор скорости поставляется отдельно (Модель ETZ 0-10)
- Отсутствие пусковых токов и наводок на электрическую сеть.
- Ресурс непрерывной работы до 80 000 часов.
- Минимальный уровень шума.

КОМПАКТ (М) 07В/ 07В

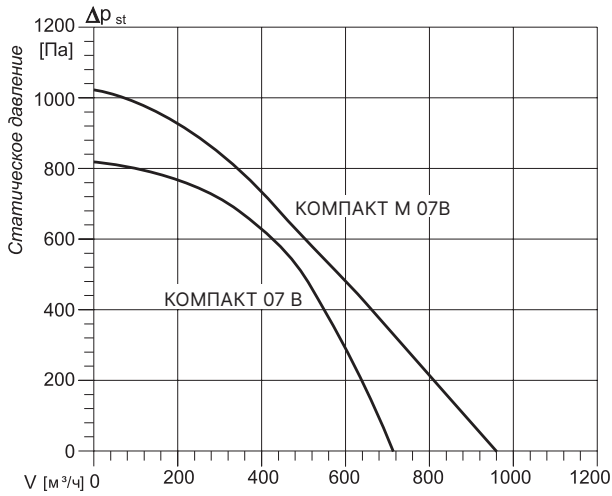

КОМПАКТ (М) 15В/20В

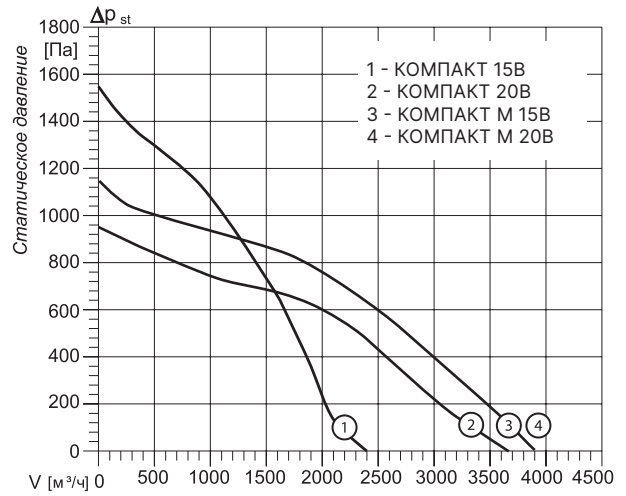

КОМПАКТ (М) 25В

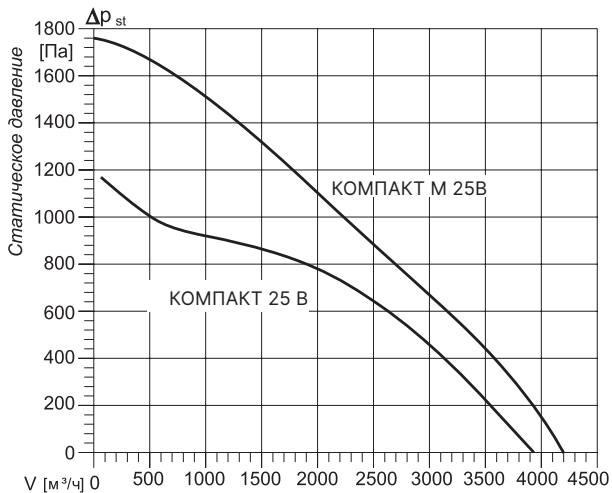

КОМПАКТ (М) 35В

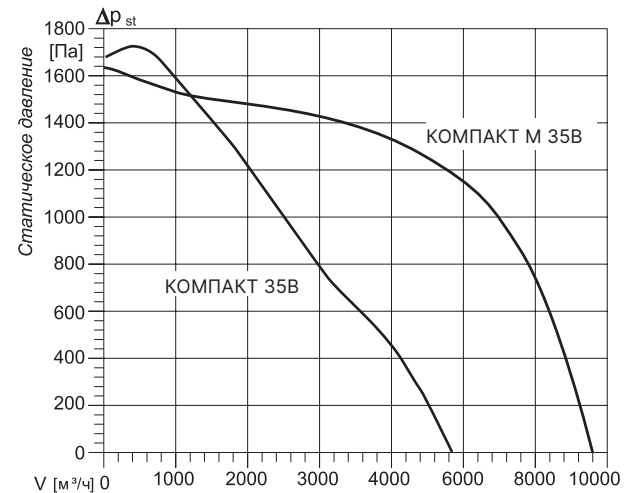

Модель	Расход воздуха, м³/ч	Напряжение питания двигателя, В	Ток двигателя, А	Мощность двигателя, кВт	Размеры (ДхШхВ)	Вес, кг
Компакт 07В	730	1ф~220	2.1	0.26	355x430x290	11
Компакт М 07 В	960		2.1	0.26	365x480x325	12
КОМПАКТ 15В	2460	1ф~220	2.2	0.56	470x530x400	22
КОМПАКТ М 15В	3950		3.5	0.56	470x530x400	25
КОМПАКТ 20В	3650	1ф~220	3.2	0.52	505x630x400	27
КОМПАКТ М 20В	3950		3.2	0.86	505x630x400	28
КОМПАКТ 25В	3950	1ф~220	3.8	0.86	505x630x475	33
КОМПАКТ М 25В	4370		6.4	1.46	505x630x475	42
КОМПАКТ 35В	5100	3ф~380	6.4	1.46	605x740x545	51
КОМПАКТ М 35В	9650		3.0	1.96	605x740x545	55

КОМПАКТ (М) 60В

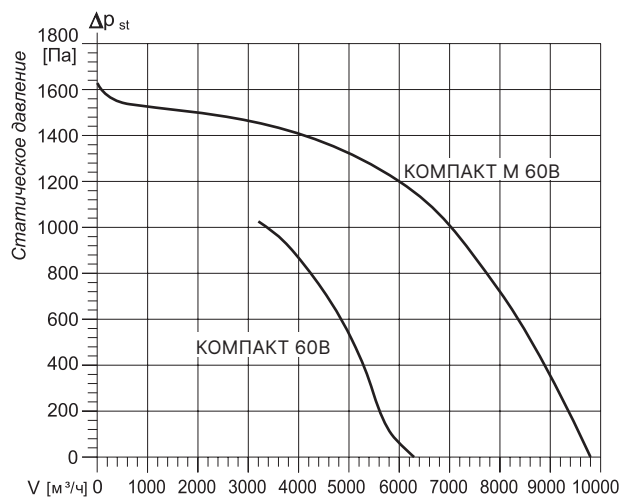

КОМПАКТ 80В

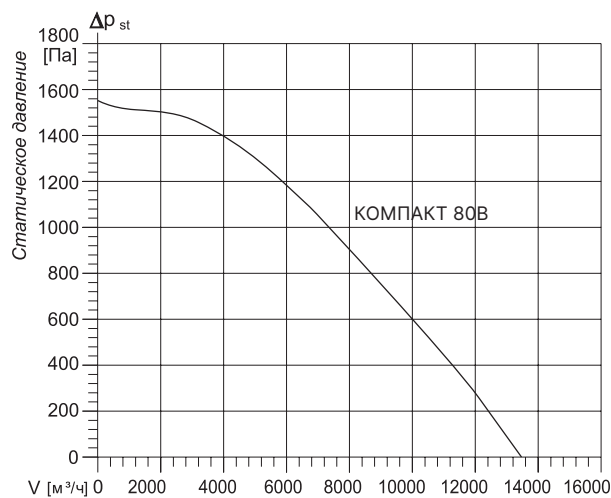

Модель	Расход воздуха, м³/ч	Напряжение питания двигателя, В	Ток двигателя, А	Мощность двигателя, кВт	Размеры (ДхШхВ)	Вес, кг
КОМПАКТ 60В	6250	3ф~380	3.3	2.13	705x930x620	74
КОМПАКТ М 60В	9650		5.3	3.45	705x930x620	80
КОМПАКТ 80В	13450	3ф~380	4.6	3.04	745x1125x750	124

Габаритные размеры

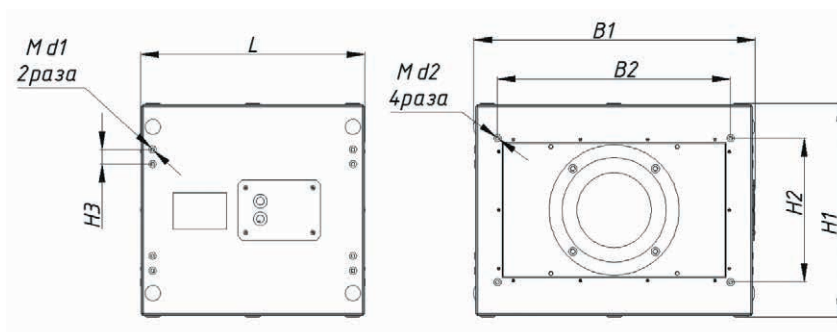

Модель	L, мм	B1, мм	B2, мм	H1, мм	H2, мм	H3, мм	d1, мм	d2, мм
КОМПАКТ (М) 07 В	365	480	420	325	220	33	8	8
КОМПАКТ (М) 15 В	470	530	420	400	220			
КОМПАКТ (М) 20 В	505	630	520	400	320			
КОМПАКТ (М) 25 В	505	630	520	475	320			
КОМПАКТ (М) 35 В	605	740	620	545	370			
КОМПАКТ (М) 60 В	705	930	820	620	520			
КОМПАКТ (М) 80 В	745	1 130	1 030	750	530			

КОМПАКТ МЕД

Компактные приточные установки гигиенического исполнения

700–8 000 м³/ч

КОМПАКТ МЕД Э 35-3/39

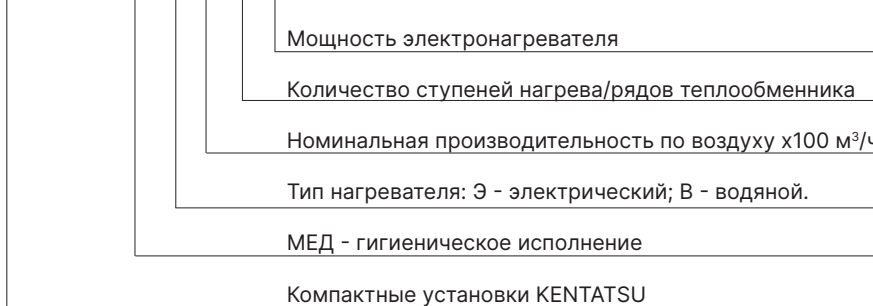

Конструктивные особенности

Приточные установки Kentatsu КОМПАКТ МЕД в гигиеническом исполнении предназначены для чистых помещений, имеющих высокие требования к качеству очистки воздуха: больниц, лабораторий, производственных помещений фармацевтической, пищевой, электронной отрасли.

Оборудование выполнено согласно регламентированным стандартам ГОСТ, СНИП. ГОСТ Р ИСО 14644-1-2000

Ключевые преимущества

- Внутренние элементы установок выполнены из нержавеющей стали.
- Детали приточной установки выполнены из экологически чистого материала, который легко промывается дезинфицирующим раствором.
- Возможность интеграции в систему вентиляции модуля УФ-обеззараживания, предназначенного для инактивации патогенной микрофлоры в потоке воздуха.
- Энергоэффективность класса A++.
- Встроенная автоматика.
- Выносной пульт управления.
- Легкий монтаж.
- Шумоизоляция корпуса.
- Оптимальные габаритные размеры.

Корпус

- Бескаркасная технология.
- Толщина звукоизоляционных панелей 30 мм.
- Монтаж в любом положении.
- Качество изготовления корпуса позволяет использовать открытый монтаж.
- Съёмные дверцы.

Фильтр

- В установках Kentatsu КОМПАКТ возможна установка кассетного фильтра класса фильтрации от F5 и выше.
- Конструкция корпуса позволяет с легкостью заменить фильтр в случае его загрязнения.

Вентилятор

- КПД двигателя до 90%.
- Экономия электроэнергии до 30% по сравнению с обычными асинхронными двигателями.
- Плавное регулирование скорости в диапазоне от 0 до 100%.
- Отсутствие пусковых токов и наводок на электрическую сеть.
- Ресурс непрерывной работы до 80 000 часов.
- Минимальный уровень шума.

КОМПАКТ МЕД Э 07/ МЕД Э 15

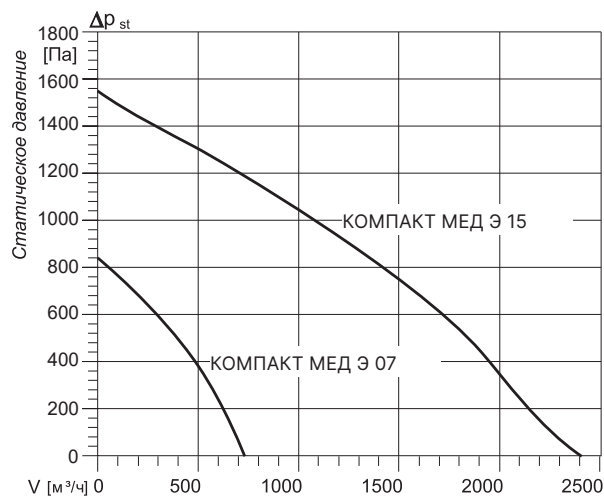

КОМПАКТ МЕД Э 20

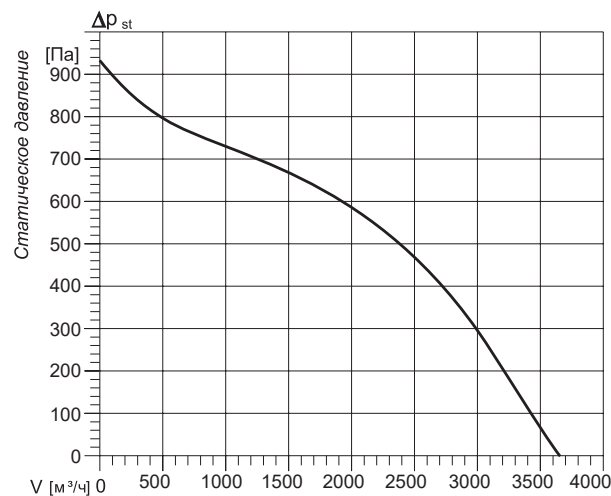

КОМПАКТ МЕД Э 25

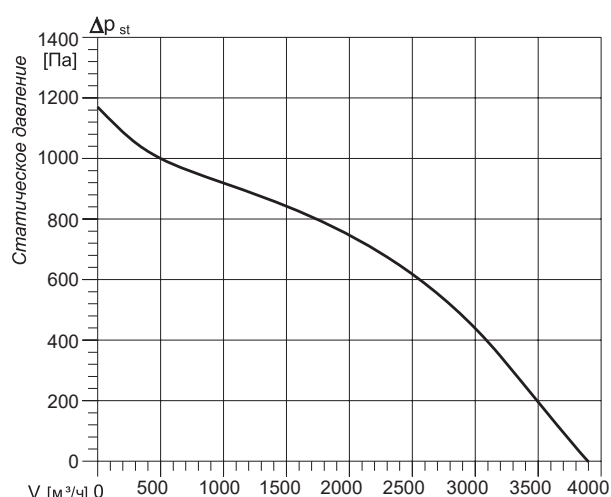

КОМПАКТ МЕД Э 35

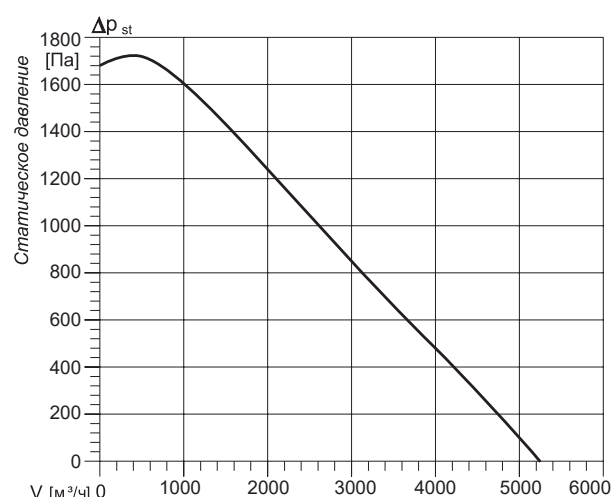

Модель	Расход воздуха, м³/ч	Максимальный напор, Па	Мощность эл. нагревателя, кВт	Напряжение питания, В	Потребляемая мощность, кВт	Рабочий ток, А	Класс очистки фильтра	Вес, кг	Размеры (ДхШхВ)
Компакт МЕД Э 07 1.3	730	810	3	1ф220	3,5	16,8	G4	43	950×670×325
Компакт МЕД Э 07 1.4,5			4,5	1ф220	5,1	23,9			
Компакт МЕД Э 07 1.9			9	3ф380	9,8	16,8			
КОМПАКТ МЕД Э 15-1/7,5	2460	1530*	7.5	380	8.5	15.8		75	1265×660×405
КОМПАКТ МЕД Э 15-1/15		1530*	15	380	16.4	27.7		79	
КОМПАКТ МЕД Э 20-1/15	3650	920*	15	380	16.4	27.5		83	1315×760×405
КОМПАКТ МЕД Э 20-2/24		920*	24	380	25.8	41.8		84	
КОМПАКТ МЕД Э 25-2/24	3950	1170*	24	380	26.2	42.4		92	1315×760×480
КОМПАКТ МЕД Э 25-2/30		1170*	30	380	32.5	52.0		93	
КОМПАКТ МЕД Э 35-2/26	5100	1700*	26	380	29.3	48.9		121	1490×890×550
КОМПАКТ МЕД Э 35-3/39		1700*	39	380	43.1	69.6	122		
КОМПАКТ МЕД Э 35-3/45		1700*	45	380	48.8	78.5	123		

* Указан максимальный напор при минимальном расходе воздуха 10 м³/ч.

Компакт МЕД Э 60/МЕД Э 80

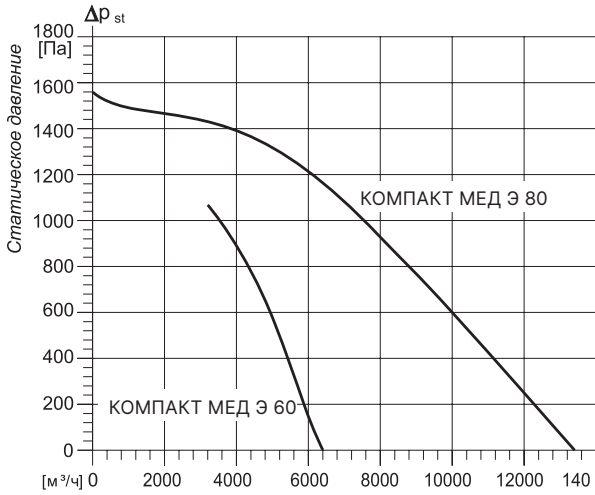

КОМПАКТ МЕД В 07

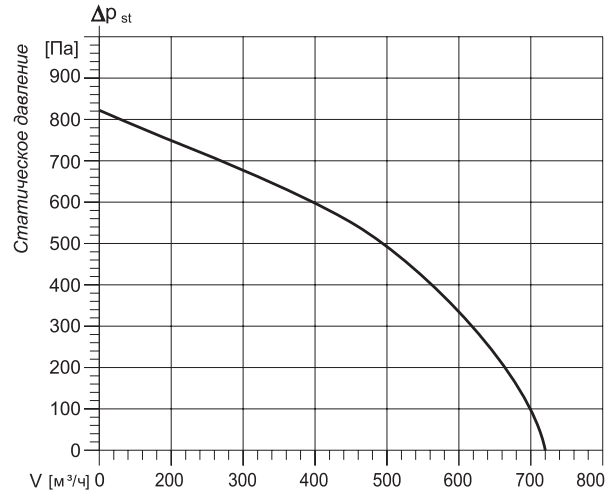

КОМПАКТ МЕД В 15

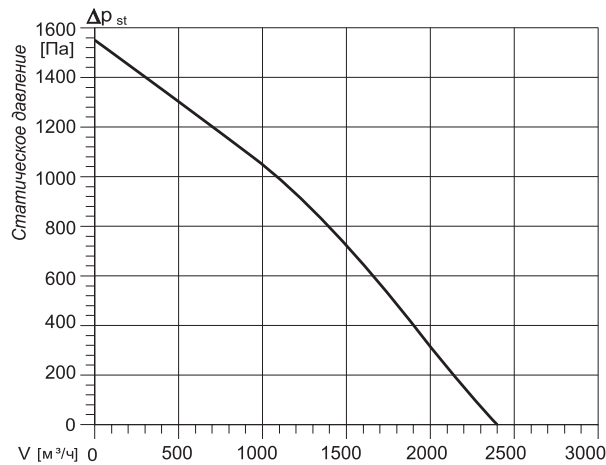

КОМПАКТ МЕД В 20

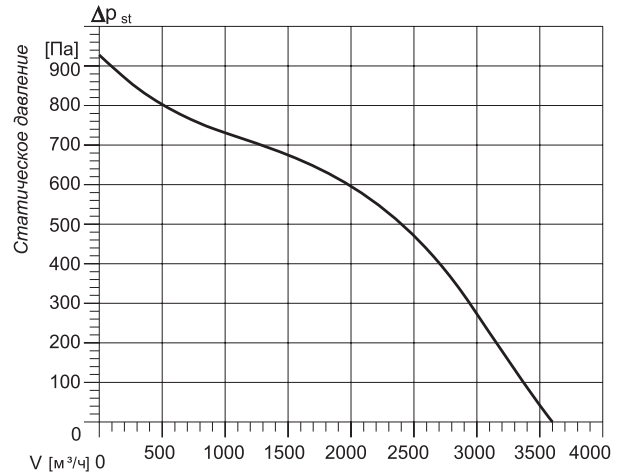

Модель	Расход воздуха, м³/ч	Максимальный напор, Па	Мощность эл. нагревателя, кВт	Напряжение питания, В	Потребляемая мощность, кВт	Рабочий ток, А	Класс очистки фильтра	Вес, кг	Размеры (ДхШхВ)
КОМПАКТ МЕД Э 60-2/36	6250	1050*	36	380	38.8	59.1	G4	175	1660x1080x625
КОМПАКТ МЕД Э 60-3/54			54		75.3	86.1		177	
КОМПАКТ МЕД Э 60-3/70			70		75.3	114.5		177	
КОМПАКТ МЕД Э 60-3/87			87		93.6	142.2		178	
КОМПАКТ МЕД Э 80 3.104	13450	1550*	104	3ф380	113,5	175,7		265	1225x1290x750

* Указан максимальный напор при минимальном расходе воздуха 10 м³/ч.

Модель	Расход воздуха, м³/ч	Нагреватель			Напряжение питания, В	Потребляемая мощность, кВт	Рабочий ток, А	Класс очистки фильтра	Вес	Размеры (ДхШхВ)
		Мощность, кВт	Расход воды, м³/час	Гидравлическое сопротивление, кПа						
КОМПАКТ МЕД В 07 2	730	11.7**	0.97	7.26	220	0.36	2.5	G4	40	845x640x325
КОМПАКТ МЕД В 15 2	2460	26.7**	1.12	8.6	220	0.65	3.9		59	915x690x405
КОМПАКТ МЕД В 15 3	2460	35.2**	0.93	7.68	220	0.65	3.9		60	
КОМПАКТ МЕД В 20 2	3650	34.8**	0.9	4.75	220	0.61	3.6	G4	67	965x790x405
КОМПАКТ МЕД В 20 3	3650	45**	0.87	5.14	220	0.61	3.6		68	

** Мощность нагрева при условиях: вода 95/70 °С, входящий воздух -28 °С.

КОМПАКТ МЕД В 25

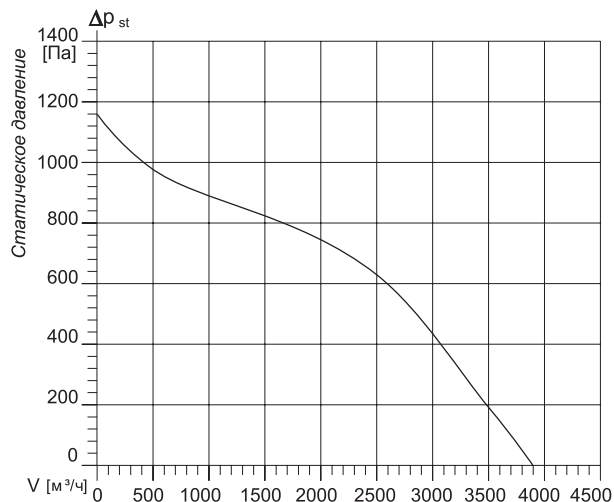

КОМПАКТ МЕД В 35

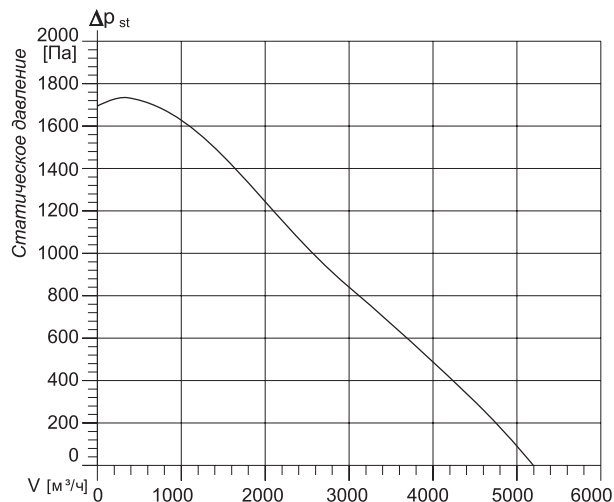

КОМПАКТ МЕД В 60

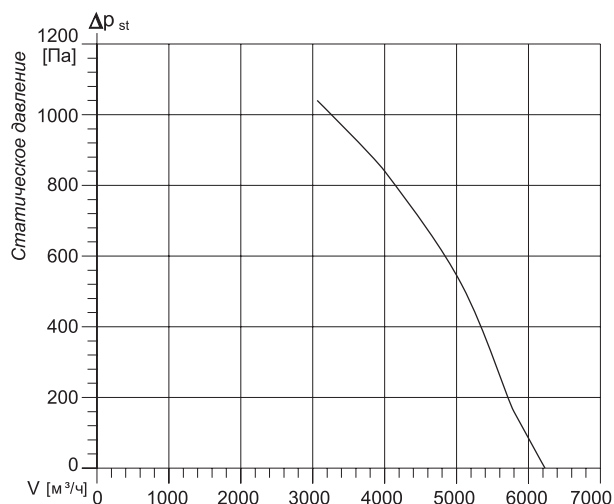

КОМПАКТ МЕД В 80

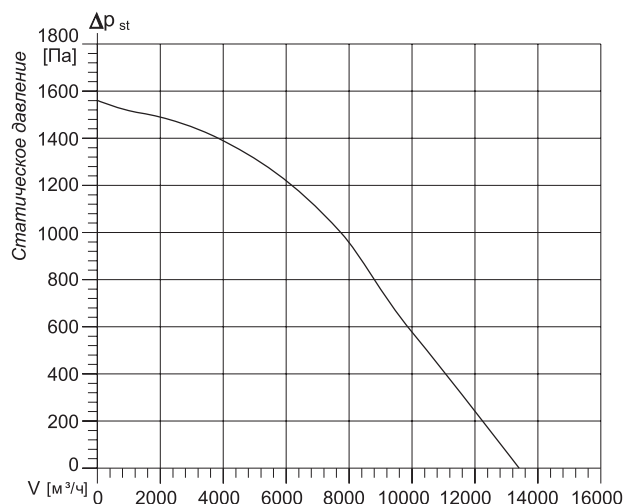

Модель	Расход воздуха, м³/ч	Нагреватель			Напряжение питания, В	Потребляемая мощность, кВт	Рабочий ток, А	Класс очистки фильтра	Вес	Размеры (ДхШхВ)
		Мощность, кВт	Расход воды, м³/час	Гидравлическое сопротивление, кПа						
КОМПАКТ МЕД В 25 2	3950	42.7*	0.84	4.77	220	0.96	4.2	G4	74	965x790x480
КОМПАКТ МЕД В 25 3	3950	55.1*	0.79	5.32	220	0.96	4.2		75	
КОМПАКТ МЕД В 35 2	5100	56.4*	1.07	8.61	220	1.57	6.9	G4	98	1020x900x550
КОМПАКТ МЕД В 35 3	5100	76.8*	0.95	9.03	220	1.57	6.9		99	
КОМПАКТ МЕД В 60 2	6250	106*	0.67	3.77	380	2.23	3.8	G4	122	1140x1090x625
КОМПАКТ МЕД В 60 3	6250	141*	1.31	14.48	380	2.23	3.8		123	
КОМПАКТ МЕД В 80 2	13450	167*	0.78	3.93	380	3.15	5.1	G4	199	1225x1290x750
КОМПАКТ МЕД В 80 3	13450	207*	0.68	4.87	380	4.18	5.1		200	

* Мощность нагрева при условиях: вода 95/70 °С, входящий воздух -28 °С

Габаритные размеры

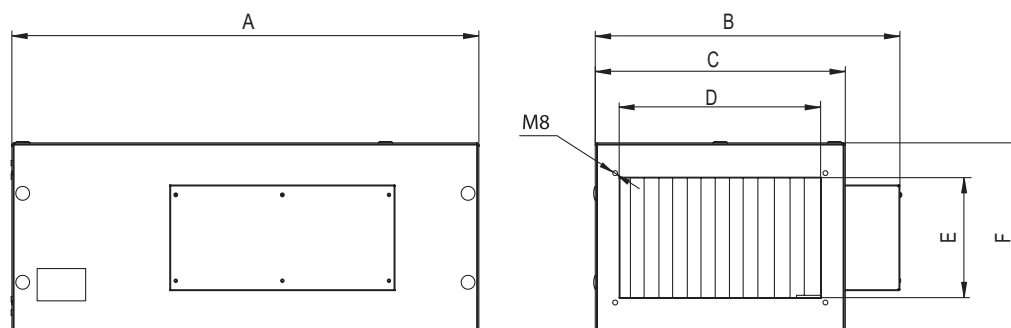

Модель	A, мм	B, мм	C, мм	D, мм	E, мм	F, мм
КОМПАКТ МЭД Э 15	845	640	480	420	220	325
КОМПАКТ МЕД Э 15	1 265	660	530	420	220	405
КОМПАКТ МЕД Э 20	1 315	760	630	520	320	405
КОМПАКТ МЕД Э 25	1 315	760	630	520	320	480
КОМПАКТ МЕД Э 35	1 490	890	740	620	370	550
КОМПАКТ МЕД Э 60	1 660	1080	930	820	520	625
КОМПАКТ МЭД Э 80	1225	1290	1130	1030	530	750

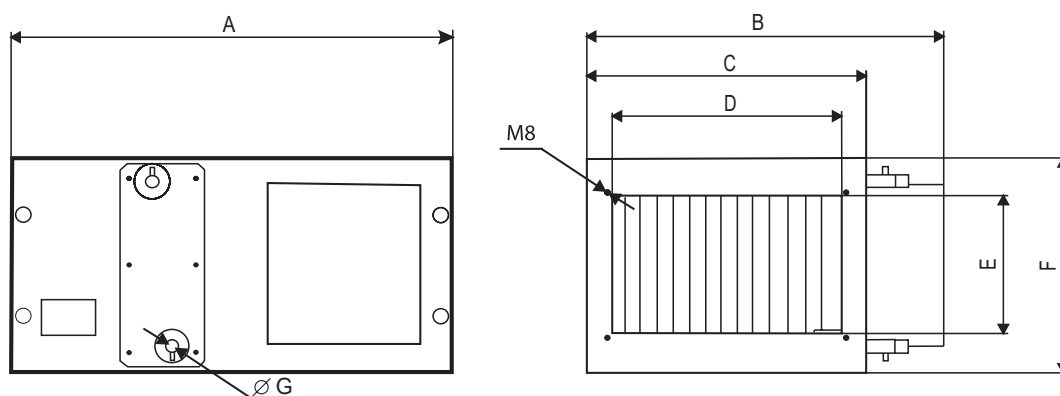

	A, мм	B, мм	C, мм	D, мм	E, мм	F, мм	G, дюйм
КОМПАКТ МЕД В 07	845	640	480	420	220	325	1/2
КОМПАКТ МЕД В 15	915	690	530	420	220	405	1/2
КОМПАКТ МЕД В 20	965	790	630	520	320	405	3/4
КОМПАКТ МЕД В 25	965	790	630	520	320	480	3/4
КОМПАКТ МЕД В 35	1 020	900	740	620	370	550	3/4
КОМПАКТ МЕД В 60	1 140	1090	930	820	520	625	1
КОМПАКТ МЕД В 80	1 225	1290	1130	1030	530	750	1 1/4

КОМПАКТ ПР

Компактные приточно-вытяжные установки с пластинчатым рекуператором

КОМПАКТ ПР Э 07-2/25

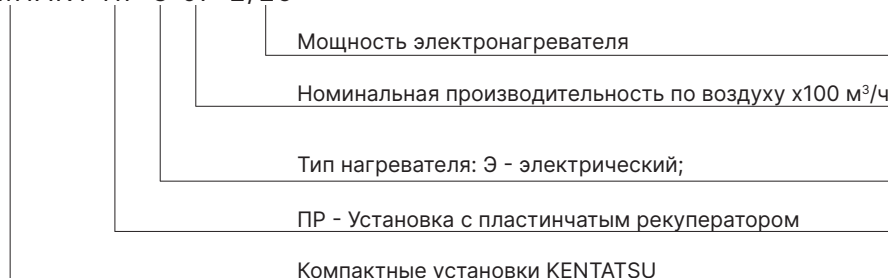

500–700 м³/ч



Конструктивные особенности

Установки Kentatsu КОМПАКТ серии ПР спроектированы в стандартном для компактных типоразмеров исполнении и комплектуются пластинчатыми рекуператорами. Встроенная система автоматики позволяет избежать как полного, так и частичного обледенения пластин рекуператора, обеспечивая максимальную эффективность установок в зимний период. Данный тип вентиляционных установок разработан для монтажа в частных домах, офисах, кафе, ресторанах.

Ключевые преимущества

- Энергоэффективность класса A++.
- Встроенная автоматика.
- Выносной пульт управления.
- Легкий монтаж.
- Шумоизоляция корпуса.
- Пластинчатый рекуператор.

Корпус

- Бескаркасная технология.
- Порошковая покраска.
- Толщина звукоизоляционных панелей 30 мм.
- Монтаж в вертикальном положении.
- Качество изготовления корпуса позволяет использовать открытый монтаж.
- Легкий доступ к основным узлам.

Фильтр

- Конструкция корпуса позволяет с легкостью заменить фильтр в случае его загрязнения. По умолчанию установлен фильтр G4.

Вентилятор

- КПД двигателя до 90%.
- Экономия электроэнергии до 30% по сравнению с обычными асинхронными двигателями.
- Плавное регулирование скорости в диапазоне от 0 до 100%.
- Отсутствие пусковых токов и наводок на электрическую сеть.
- Ресурс непрерывной работы до 80 000 часов.
- Минимальный уровень шума.

КОМПАКТ ПР Э 07

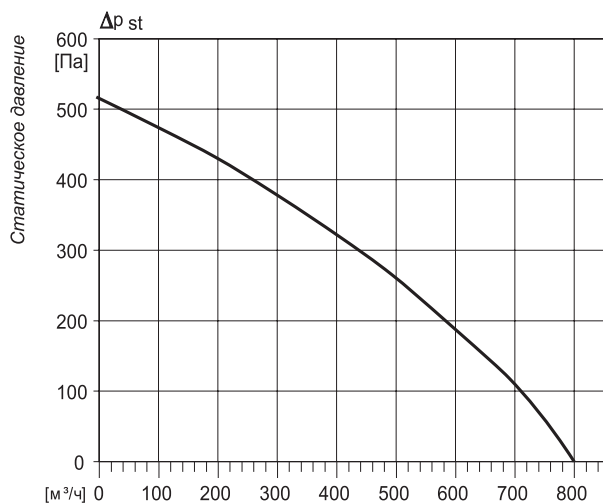

* Указан максимальный напор при минимальном расходе воздуха 10 м³/ч.

Габаритные размеры

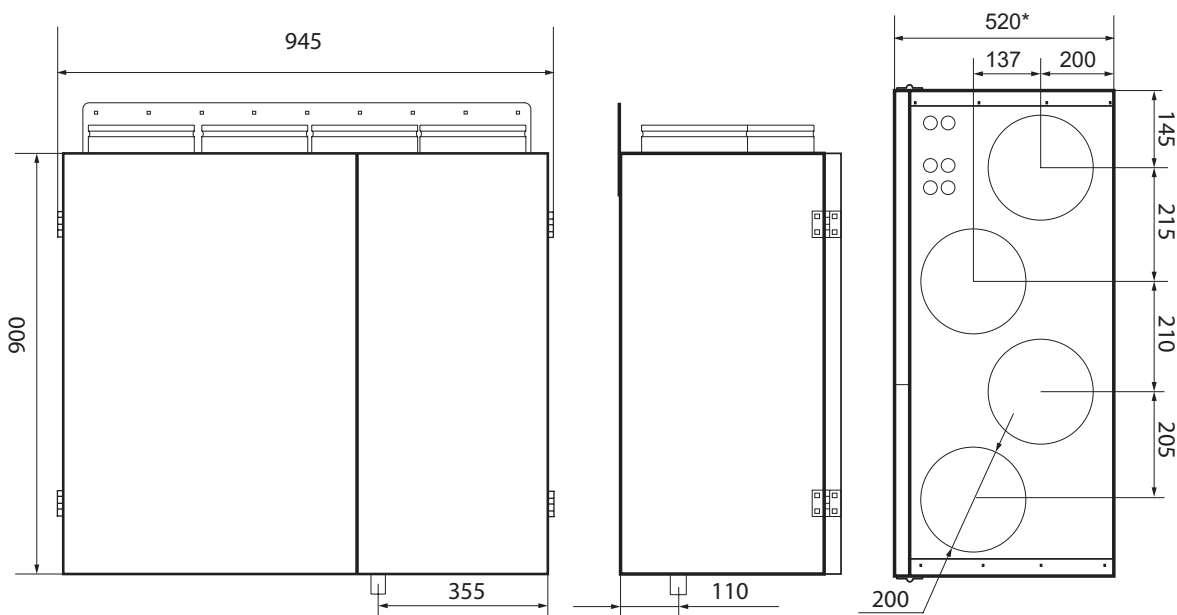

Модель	Номинальная производительность	Параметры электрической сети	Ток макс, А	Мощность нагревателей		Суммарная мощность всех эл. нагревателей номинальная, кВт	Вес	Присоединительные размеры	Габариты
				преднагрев	догрев				
Установка с вертикальным выходом и электрическим нагревателем									
Компакт ПР Э 07-3,5	700	1ф, 220В/50Гц	19,6	1,25	2,25	3,5	99	200	945-900-520
Компакт ПР Э 07-4,8	700		25,6	2,5	2,25	4,75			
Компакт ПР Э 07-6	700		31,5	3,75	2,25	6			

КОМПАКТ ПР Г

Компактные приточно-вытяжные установки горизонтального исполнения с пластинчатым рекуператором

КОМПАКТ ПР Г Э/В 070 - 4,5 - 380

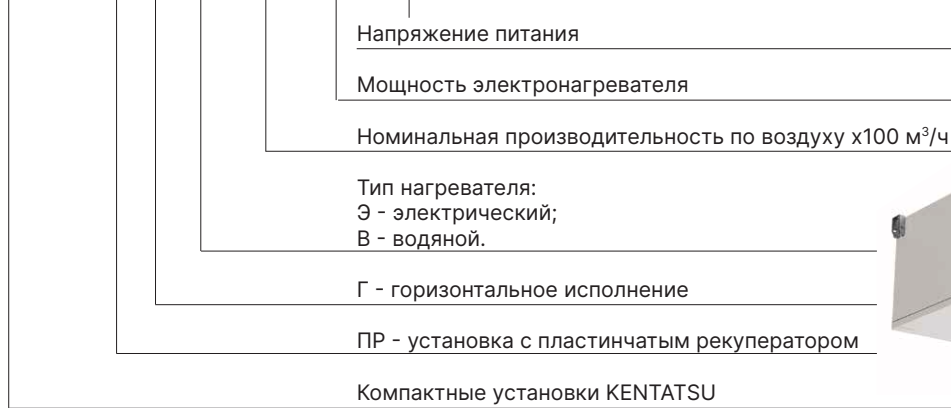

400-1500 м³/ч

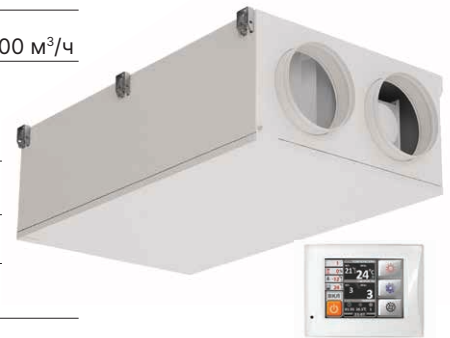

Преимущества

Энергоэффективность

Применение ЕС-двигателей позволяет достичь высокий уровень эффективности и низкого потребления электроэнергии. А также снижение энергетических затрат осуществляется за счет использования теплоты вытяжного воздуха.

Эффективность

Инновационное технологическое решение позволяет избежать как полного обледенения, так и частичного образования льда на пластинах рекуператора.

Высокая степень бесшумности и теплоизоляции

Подпотолочный монтаж

Возможность установки агрегата в пространство между основным и навесным потолком. Удобство монтажа благодаря наличию креплений на корпусе оборудования.

Удобство сервисного обслуживания

Для облегчения доступа к элементам системы вентиляции нижняя панель с одной стороны зафиксирована, а с другой крепится с помощью натяжных запоров. Корпус установки представляет собой моноблочную конструкцию с повышенной жёсткостью. Панели оборудования исполняются в виде двух листов оцинкованной стали со слоем невоспламеняющейся базальтовой минеральной плиты толщиной 30 мм. Использование данного теплоизоляционного материала существенно повышает степень пожаробезопасности и обладает высокими звукоизоляционными свойствами.

Пластинчатый рекуператор

Нагрев приточного воздуха осуществляется при помощи электрического нагревателя или внешнего водяного. Для уменьшения энергопотребления применяется пластинчатый рекуператор, эффективность которого достигает 70%. В процессе работы воздух, удаляемый из помещения, очищается и поступает на пластинчатый рекуператор, с помощью теплообменника происходит передача тепловой энергии от теплого вытяжного воздуха приточному холодному. Для очистки приточного воздуха в машину устанавливаются фильтра карманного типа.

Встроенная система автоматики. Умный дом

Для обеспечения надежной защиты и бесперебойного функционирования всей системы в целом установки комплектуются встроенной системой автоматики, установленную и настроенную в заводских условиях. Оборудование легко интегрируется как в систему «Умный дом», так и в автоматизированные системы диспетчерского управления.

КОМПАКТ ПР Г

Модель	Номинальная производительность	Параметры электрической сети	Ток макс, А	Мощность нагревателей		Суммарная мощность всех эл. нагревателей номинальная, кВт	Вес	Присоединительные размеры	Габариты
				преднагрев	догрев				
Установка с вертикальным выходом и электрическим нагревателем									
Компакт ПР Г Э 045-3	450	1ф, 220В/50Гц	17,4		3	3	99	160	1505-820-305
Компакт ПР Г Э 070-4.5-220	700	1ф, 220В/50Гц	25,2		4,5	4,5	110	250	1605-820-380
Компакт ПР Г Э 070-4.5-380	700	3ф, 380В/50Гц	10,9		4,5	4,5	110	250	1855-970-480
Компакт ПР Г Э 110 - 6	1100	3ф, 380В/50Гц	15,4		6	6	160	315	1855-970-480
Компакт ПР Г Э 110 - 10	1100	3ф, 380В/50Гц	21,4	3,75	6	9,75	160	315	1855-970-480

Установка с горизонтальным выходом и водяным нагревателем								
Модель	Номинальная производительность	Параметры электрической сети	Ток установки макс, А	Максимальная потребляемая мощность, кВт	Вес	Присоединительные размеры	Габариты	
Компакт ПР Г В 045	450	1ф, 220В/50Гц	3,2	0,4	104	160	1505-820-305	
Компакт ПР Г В 070	700	1ф, 220В/50Гц	3,8	0,5	116	250	1855-970-480	
Компакт ПР Г В 110	1100	1ф, 220В/50Гц	5,9	1,2	168	315	1855-970-480	

Компакт ПР Г-045

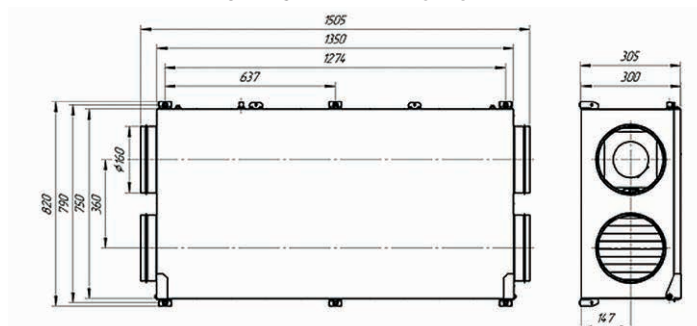

Компакт ПР Г-070

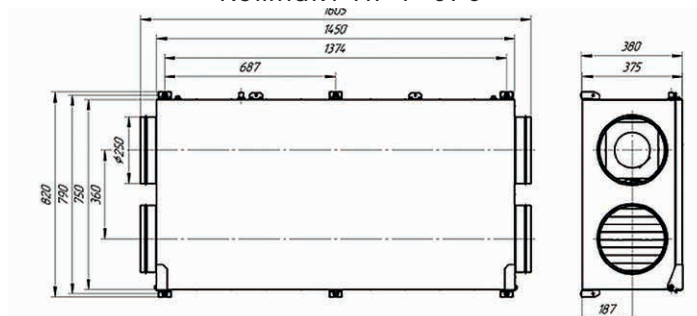

Компакт ПР Г-110

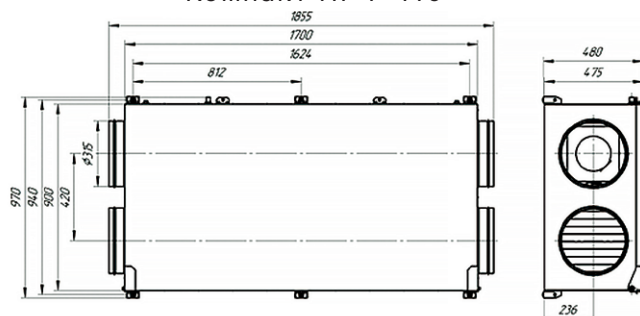

КОМПАКТ ПР Г Э / В 045

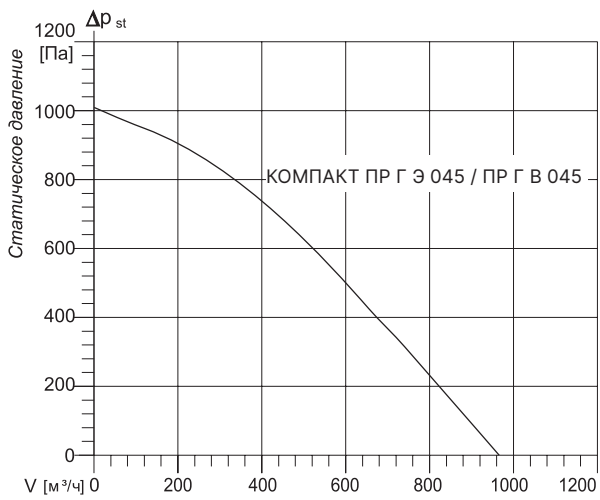

КОМПАКТ ПР Г Э / В 070

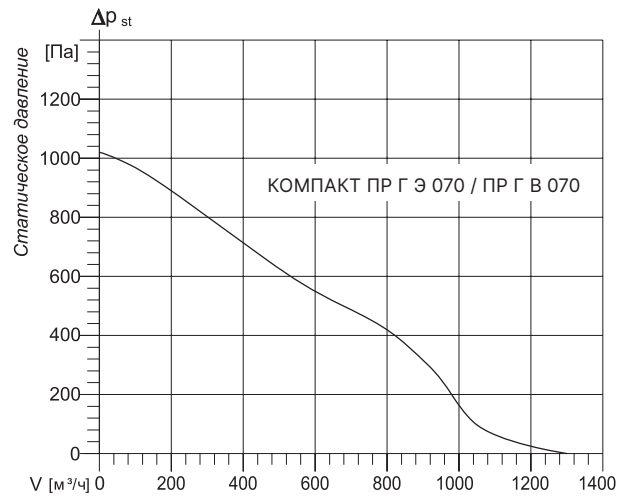

КОМПАКТ ПР Г Э / В 110

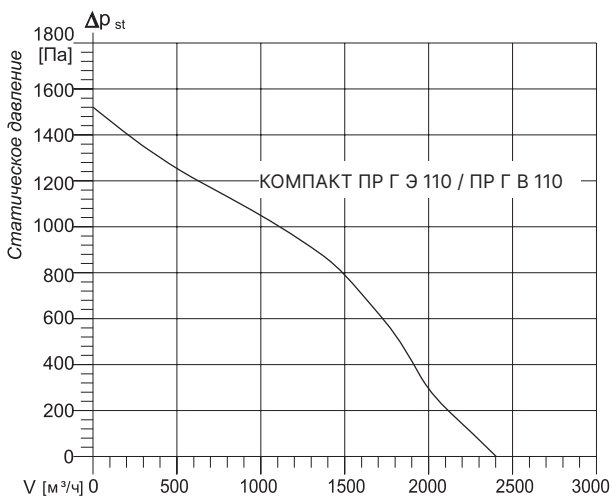

КОМПАКТ РР

Компактные приточно-вытяжные установки с роторным рекуператором

КОМПАКТ РР П МЭ 12-3.8

1 200–10 000 м³/ч

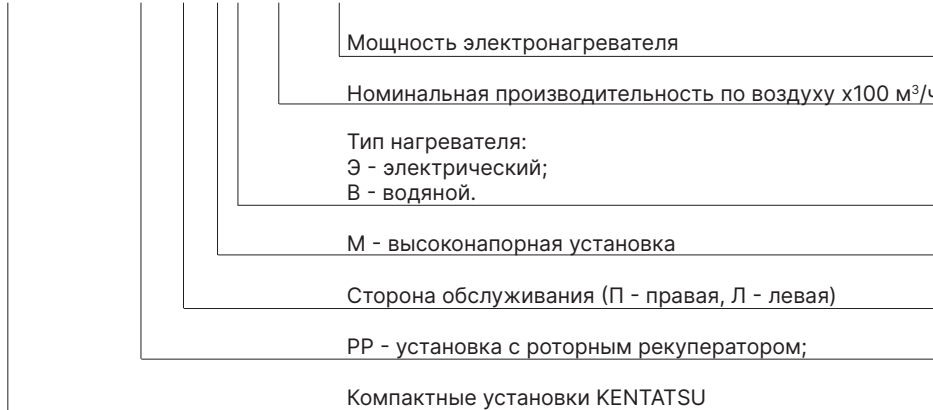

Конструктивные особенности

Приточно-вытяжные установки Kentatsu КОМПАКТ с роторным рекуператором серии РР предназначены для горизонтальной установки.

Уникальная система автоматики обеспечивает стабильную работу при температуре наружного воздуха до -30 °С. Данный тип вентиляционных установок разработан для монтажа в частных домах, офисах, кафе, ресторанах, спортивных сооружениях и объектах культурного досуга.

Ключевые преимущества

- Роторный рекуператор.
- Энергоэффективность класса А++.
- Встроенная автоматика.
- Выносной пульт управления.
- Легкий монтаж.
- Шумоизоляция корпуса.
- Возможно изготовление в гигиеническом исполнении.

Корпус

- Бескаркасная технология.
- Порошковая покраска.
- Толщина звукоизоляционных панелей 50 мм.
- Монтаж в горизонтальном положении.

- Качество изготовления корпуса позволяет использовать открытый монтаж.
- Легкий доступ к основным узлам.

Фильтр

- Конструкция корпуса позволяет с легкостью заменить фильтр в случае его загрязнения. По умолчанию установлен фильтр G4.

Вентилятор

- КПД двигателя до 90%.
- Экономия электроэнергии до 30% по сравнению с обычными асинхронными двигателями.
- Плавное регулирование скорости в диапазоне от 0 до 100%.
- Отсутствие пусковых токов и наводок на электрическую сеть.
- Ресурс непрерывной работы до 80 000 часов.
- Минимальный уровень шума.

Уровень звукового давления на максимальной скорости вращения вентилятора

Модель	КОМПАКТ	РР Э 12	РР Э 16	РР Э 20	РР Э 27	РР Э 32	РР Э 50	РР В 12	РР В 16	РР В 20	РР В 27	РР В 32	РР В 50	РР В 70	РР В 85
Уровень звукового давления, дБА	На входе	71	71	72	72	66	76	71	71	72	72	66	76	77	78
	На выходе	80	81	82	83	69	88	80	81	82	83	69	88	88	89
	К окружению	59	60	62	62	51	69	59	60	62	62	51	69	69	70

КОМПАКТ РР Э/МЭ 12

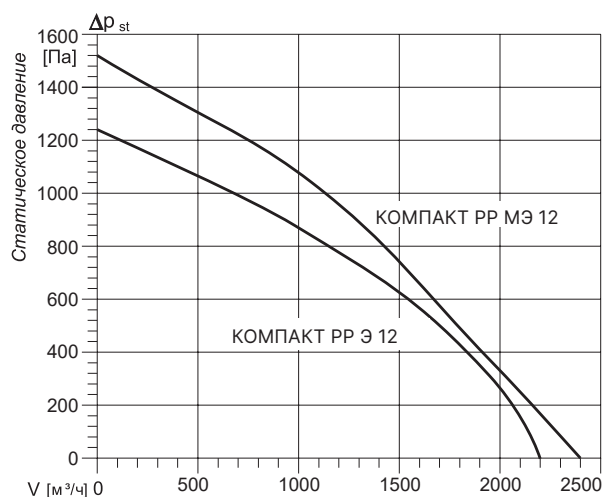

КОМПАКТ РР Э/МЭ 16

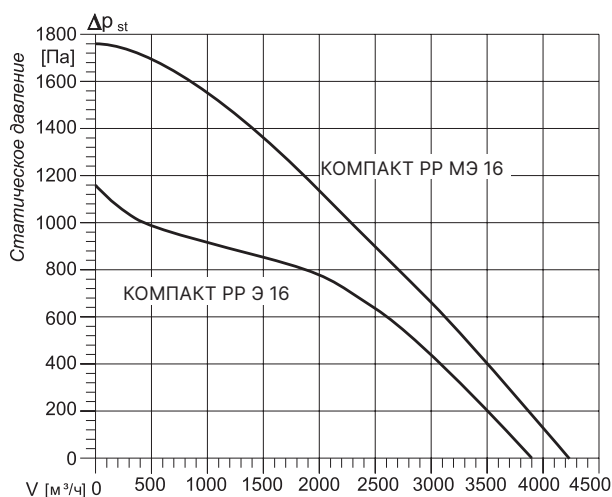

КОМПАКТ РР Э/МЭ 20

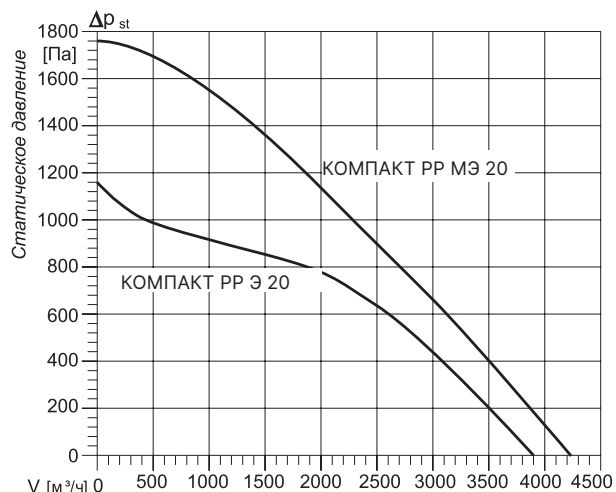

КОМПАКТ РР Э 27

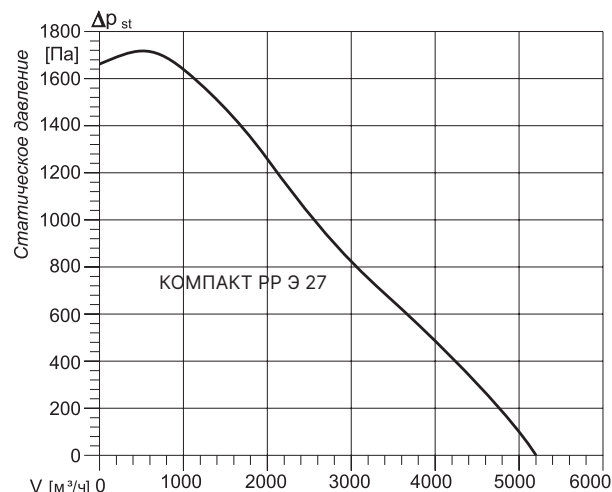

С электрическим нагревом Выход воздуха горизонтально	Расход воздуха, м³/ч	Максимальный напор, Па	Мощность эл. нагревателя, кВт	Напряжение питания, В	Потребляемая мощность, кВт	Вес, кг	Класс очистки фильтра	Присоед. размеры	Размеры (ДхШхВ)	
КОМПАКТ РР (П.Л) Э 12-3/8 220	2250	1230*	3.75	220	5.0	200	G4	400x300	1610x800x1000	
КОМПАКТ РР (П.Л) МЭ 12-3/8 220	2460	1530*	3.75		5.7					
КОМПАКТ РР (П.Л) Э 12-3/8	2250	1230*	3.75		5.0					
КОМПАКТ РР (П.Л) МЭ 12-3/8	2460	1530*	3.75		5.7					
КОМПАКТ РР (П.Л) Э 12-7/5	2250	1230*	7.50	380	9.0	220		G4	400x300	1610x800x1000
КОМПАКТ РР (П.Л) МЭ 12-7/5	2460	1530*	7.50		9.6					
КОМПАКТ РР (П.Л) Э 16-3/8	3950	1170*	3.75		5.6					
КОМПАКТ РР (П.Л) МЭ 16-3/8	4370	1750*	3.75		5.7					
КОМПАКТ РР (П.Л) Э 16-7/5	3950	1170*	7.50	380	9.0	235	G4		500x300	1610x900x1000
КОМПАКТ РР (П.Л) МЭ 16-7/5	4370	1750*	7.50		9.6					
КОМПАКТ РР (П.Л) Э 20-6	3950	1170*	6.00		8.1					
КОМПАКТ РР (П.Л) МЭ 20-6	4370	1750*	6.00		9.3					
КОМПАКТ РР (П.Л) Э 20-12	3950	1170*	12.00	380	14.4	285		G4	500x300	1710x900x1150
КОМПАКТ РР (П.Л) МЭ 20-12	4370	1750*	12.00		15.6					
КОМПАКТ РР (П.Л) Э 27-7/5	5100	1700	7.50		10.8					
КОМПАКТ РР (П.Л) Э 27-15	5100	1700	15.00		18.7					

* Указан максимальный напор при минимальном расходе воздуха.

КОМПАКТ РР Э/МЭ 32

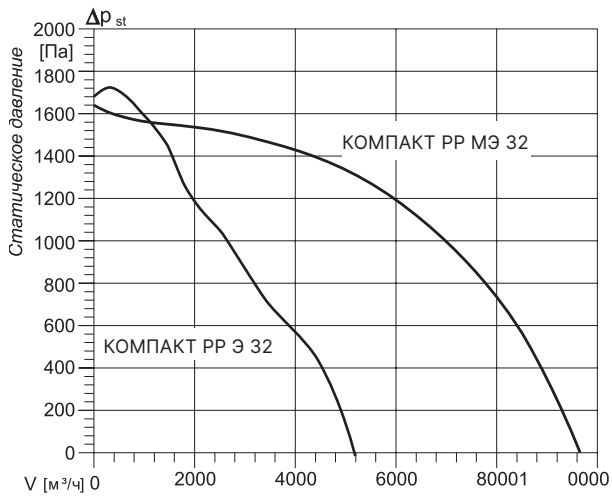

КОМПАКТ РР Э/МЭ 50

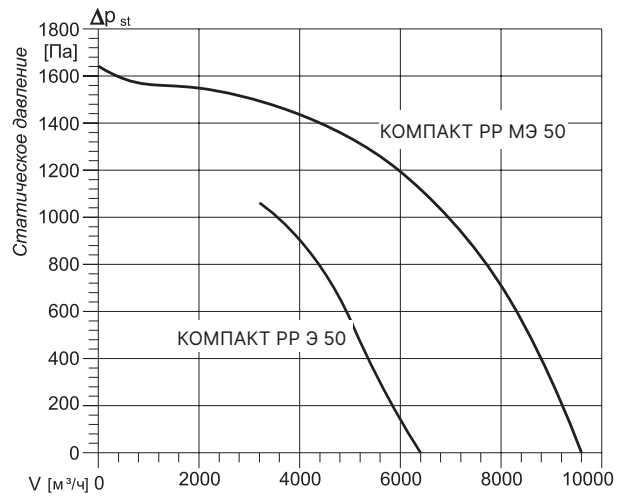

КОМПАКТ РР Э 70

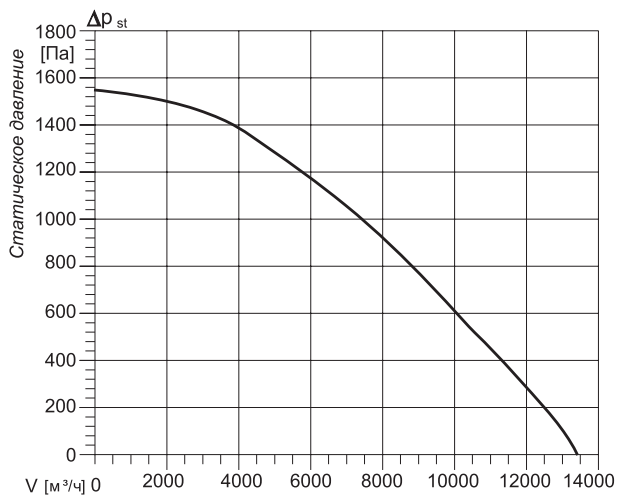

КОМПАКТ РР Э 85

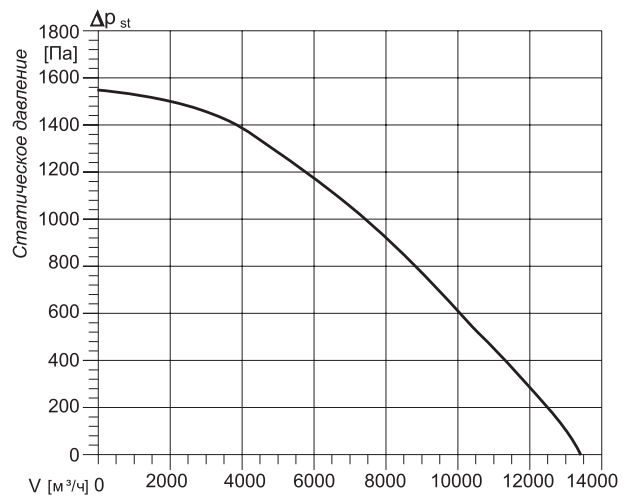

С электрическим нагревом Выход воздуха горизонтально	Расход воздуха, м ³ /ч	Максимальный напор, Па	Мощность эл. нагревателя, кВт	Напряжение питания, В	Потребляемая мощность, кВт	Вес, кг	Класс очистки фильтра	Присоед. размеры	Размеры (ДхШхВ)			
Компакт РР (П/Л) Э 32-6,6	5100	1700	6,6	3ф380	9,7	610	G4	600x350	2690x1075x1335			
Компакт РР (П/Л) Э 32-13,2	5100	1700	13,2	3ф380	16,6							
Компакт РР(П/Л) Э 32-20	5100	1700	20	3ф380	23,6							
Компакт РР (П/Л) МЭ 32-6,6	9650	1630	6,6	3ф380	14,6	618						
Компакт РР (П/Л) МЭ 32-13,2	9650	1630	13,2	3ф380	21,5							
Компакт РР (П/Л) МЭ 32-20	9650	1630	20	3ф380	28,5							
КОМПАКТ РР (П/Л) Э 50-7/5	6250	1050	7.50	3ф380	12.2	590		800x400	2690x1075x1335			
КОМПАКТ РР (П/Л) МЭ 50-7/5	9650	1630	7.50	3ф380	14.8							
КОМПАКТ РР (П/Л) Э 50-15	6250	1050	15.00	3ф380	20.1							
КОМПАКТ РР (П/Л) МЭ 50-15	9650	1630	15.00	3ф380	22.7							
КОМПАКТ РР (П/Л) Э 50-22/5	6250	1050	22.50	3ф380	27.9							
КОМПАКТ РР (П/Л) МЭ 50-22/5	9650	1630	22.50	3ф380	30.6							
КОМПАКТ РР (П/Л) Э 50-30	6250	1050	30.00	3ф380	35.8	1004	1000x500			3290x1425x1685		
КОМПАКТ РР (П/Л) МЭ 50-30	9650	1630*	30.00	3ф380	38.5							
Компакт РР (П/Л) Э 70-17	13450	1550	17	3ф380	31,5							
Компакт РР (П/Л) Э 70-26	13450	1550	26	3ф380	40,7	1047					1000x500	3290x1560x1685
Компакт РР (П/Л) Э 70-35	13450	1550	35	3ф380	49,8							
Компакт РР (П/Л) Э 70-44	13450	1550	44	3ф380	58,9							
Компакт РР (П/Л) Э 85-17	13450	1550	17	3ф380	31,5	1047	1000x500	3290x1560x1685				
Компакт РР (П/Л) Э 85-26	13450	1550	26	3ф380	40,7							
Компакт РР (П/Л) Э 85-35	13450	1550	35	3ф380	49,8							
Компакт РР (П/Л) Э 85-44	13450	1550	44	3ф380	58,9							
Компакт РР (П/Л) Э 85-52	13450	1550	52	3ф380	68,1							

* Указан максимальный напор при минимальном расходе воздуха.

КОМПАКТ РР В/МВ 12

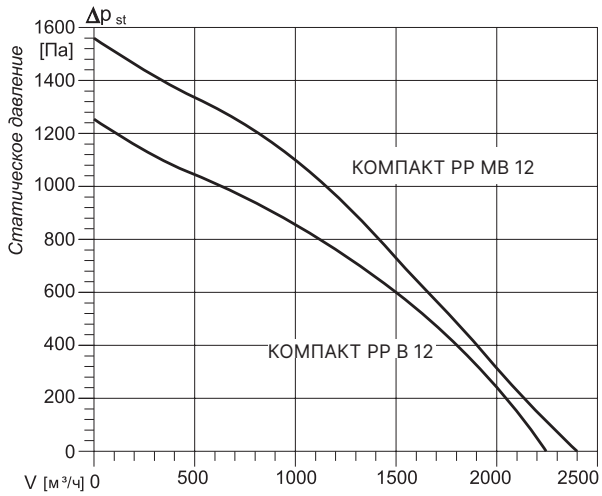

КОМПАКТ РР В/МВ 16

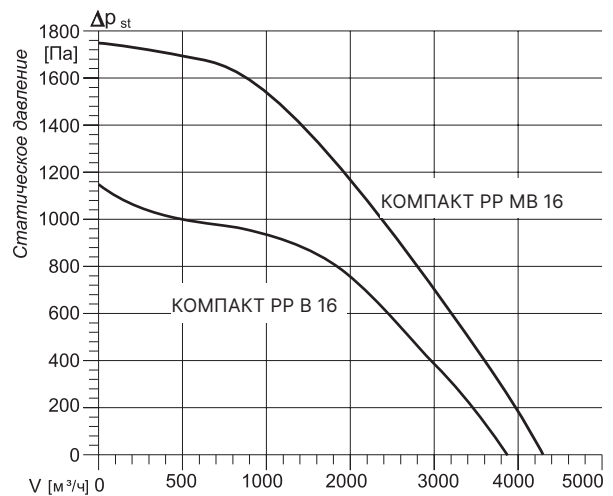

КОМПАКТ РР В/МВ 20

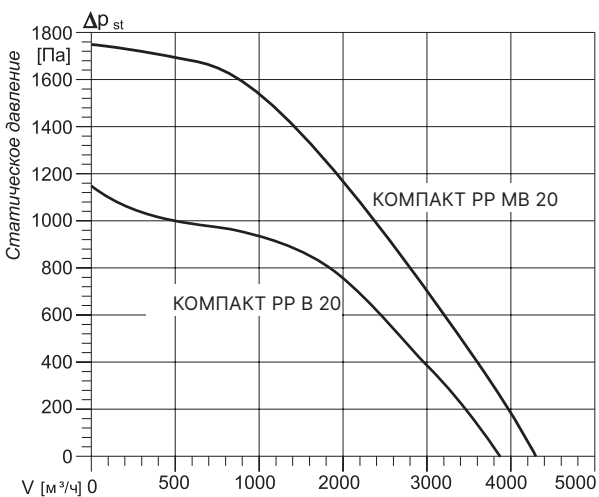

КОМПАКТ РР В/МВ 27

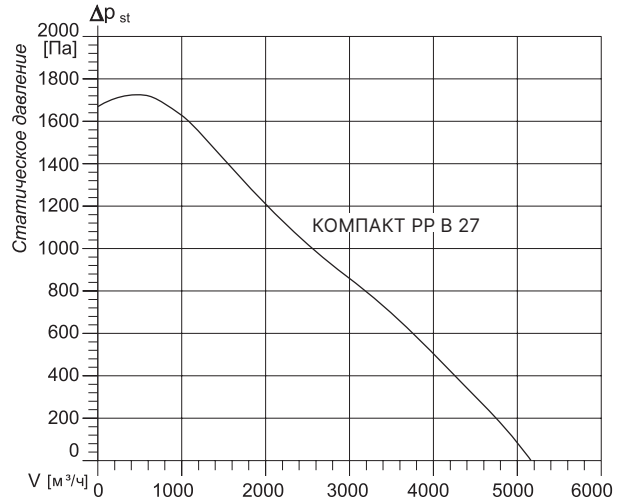

КОМПАКТ РР В 32

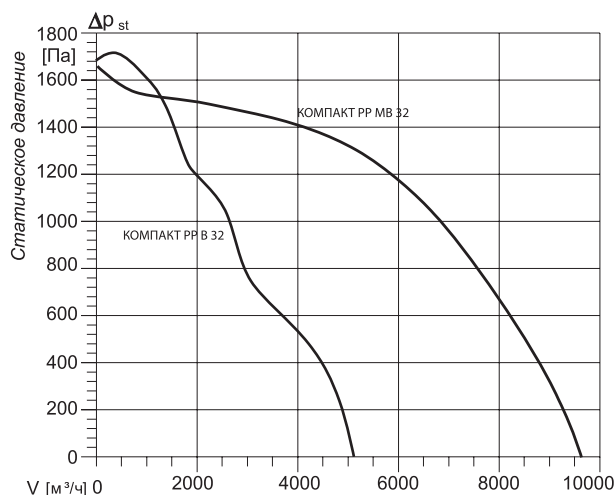

КОМПАКТ РР В/МВ 50

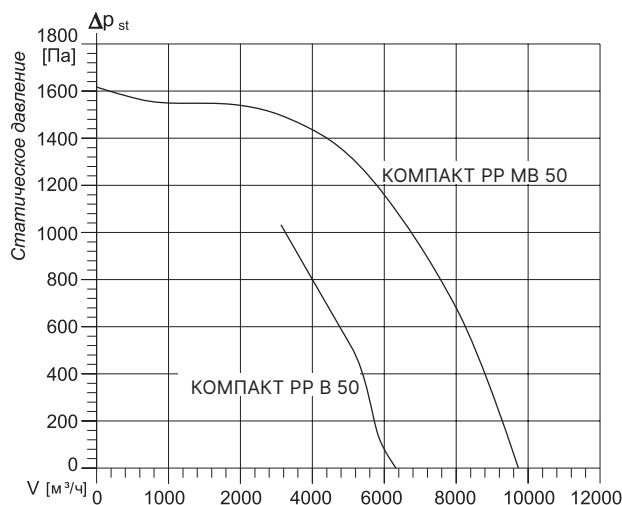

КОМПАКТ РР В 70

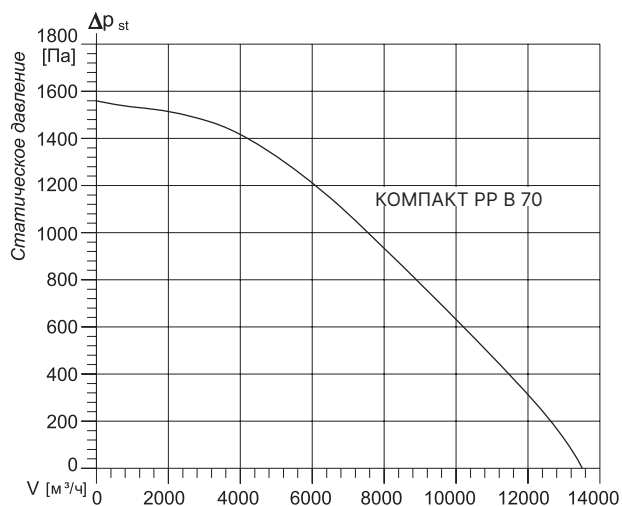

КОМПАКТ РР В 85

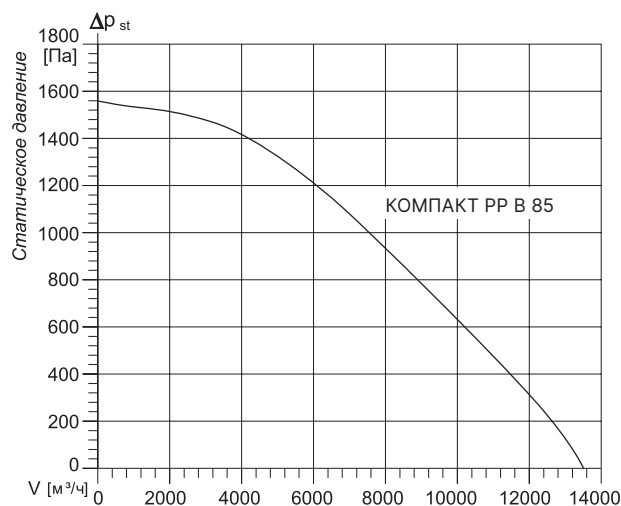

С водяным нагревом Выход воздуха горизонтально	Расход воздуха, м³/ч	Максимальный напор, Па	Напряжение питания, В	Потребляемая мощность, кВт	Вес, кг	Класс очистки фильтра	Присоед. размеры	Размеры (ДхШхВ)
КОМПАКТ РР (П/Л) В 27	5100	1700*	220	3.0	308	G4	600x300	1810x1000x1150
Компакт РР (П/Л) В 32	5100	1700	3ф380	2,8	610		600x350	2690x1075x1335
Компакт РР (П/Л) МВ 32	9650	1630	3ф380	7,7	618		800x400	2690x1275x1415
КОМПАКТ РР (П/Л) В 50	6250	1050*	3ф380	4.3	580		1000x500	3290x1425x1685
КОМПАКТ РР (П/Л) МВ 50	9650	1630*	3ф380	7.7	590			3290x1560x1685
КОМПАКТ РР (П/Л) В 70	13450	1550*	3ф380	13.3	830			
КОМПАКТ РР (П/Л) В 85	13450	1550*	3ф380	13.3	865			

С водяным нагревом Выход воздуха горизонтально	Расход воздуха, м³/ч	Максимальный напор, Па	Напряжение питания, В	Потребляемая мощность, кВт	Вес, кг	Класс очистки фильтра	Присоед. размеры	Размеры (ДхШхВ)
КОМПАКТ РР (П/Л) В 12	2250	1230*	1ф220	1.1	190	G4	400x300	1610x800x1000
КОМПАКТ РР (П/Л) МВ 12	2460	1530*	1ф220	1.8	255			
КОМПАКТ РР (П/Л) В 16	3950	1170*	1ф220	1.1	220		500x300	1610x900x1000
КОМПАКТ РР (П/Л) МВ 16	4370	1750*	1ф220	1.8	235			
КОМПАКТ РР (П/Л) В 20	3950	1170*	1ф220	1.8	280			
КОМПАКТ РР (П/Л) МВ 20	4370*	1750*	1ф220	3.0	285			

* Указан максимальный напор при минимальном расходе воздуха.

КОМПАКТ РР 12, КОМПАКТ РР М 12

Габаритные размеры

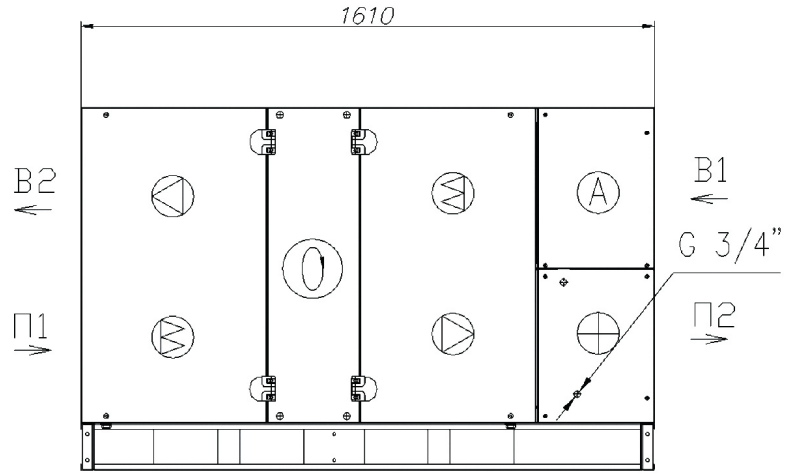
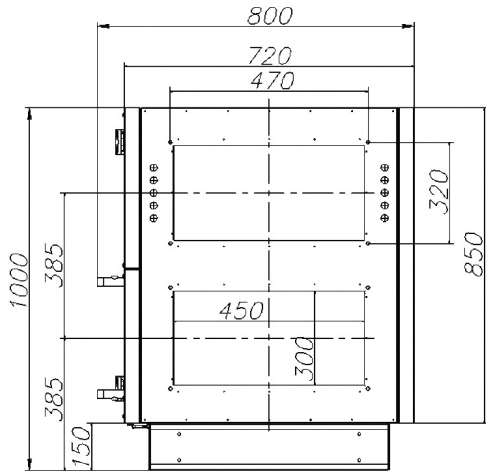

КОМПАКТ РР 16, КОМПАКТ РР М 16

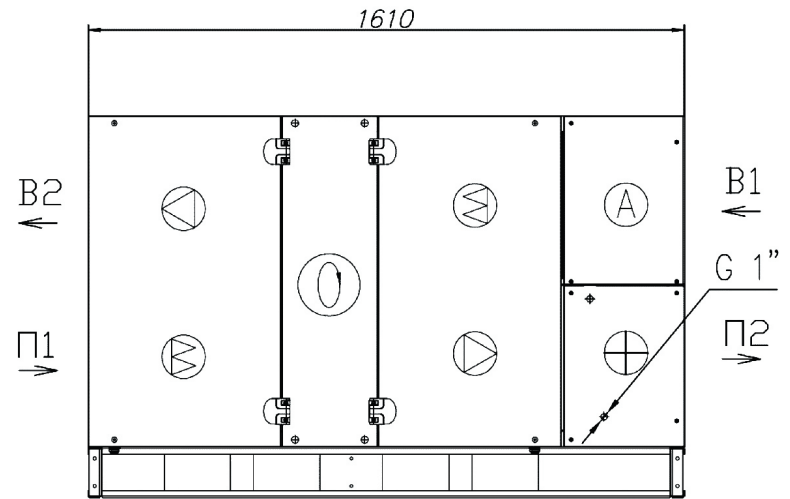
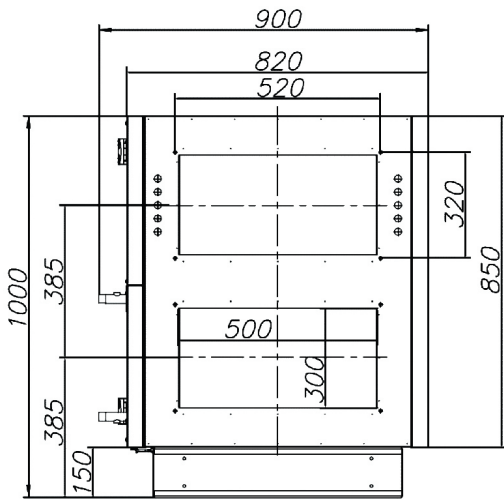

КОМПАКТ РР 20, КОМПАКТ РР М 20

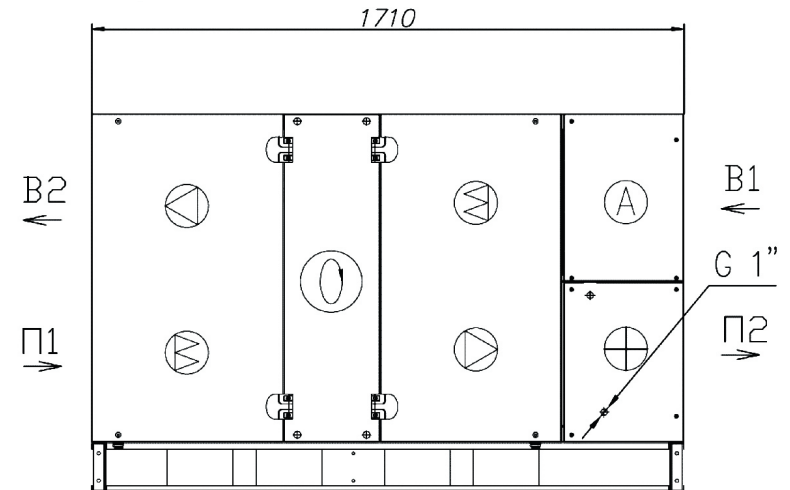
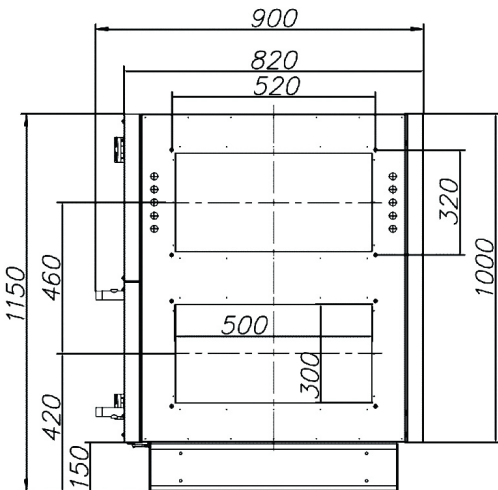

КОМПАКТ РР 32, КОМПАКТ РР М 32

Габаритные размеры

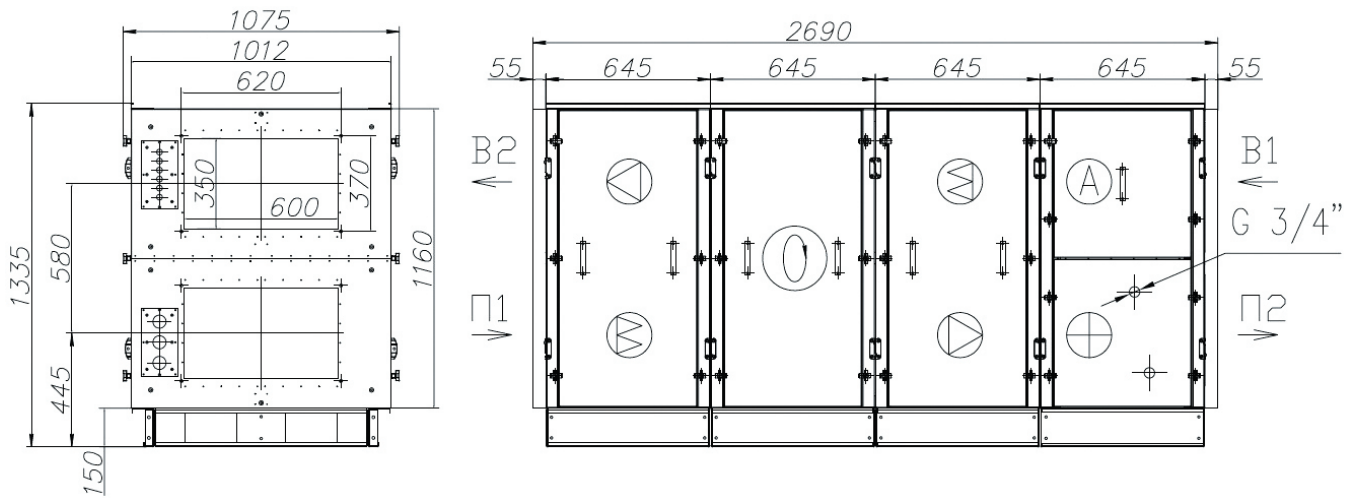

КОМПАКТ РР 50, КОМПАКТ РР М 50

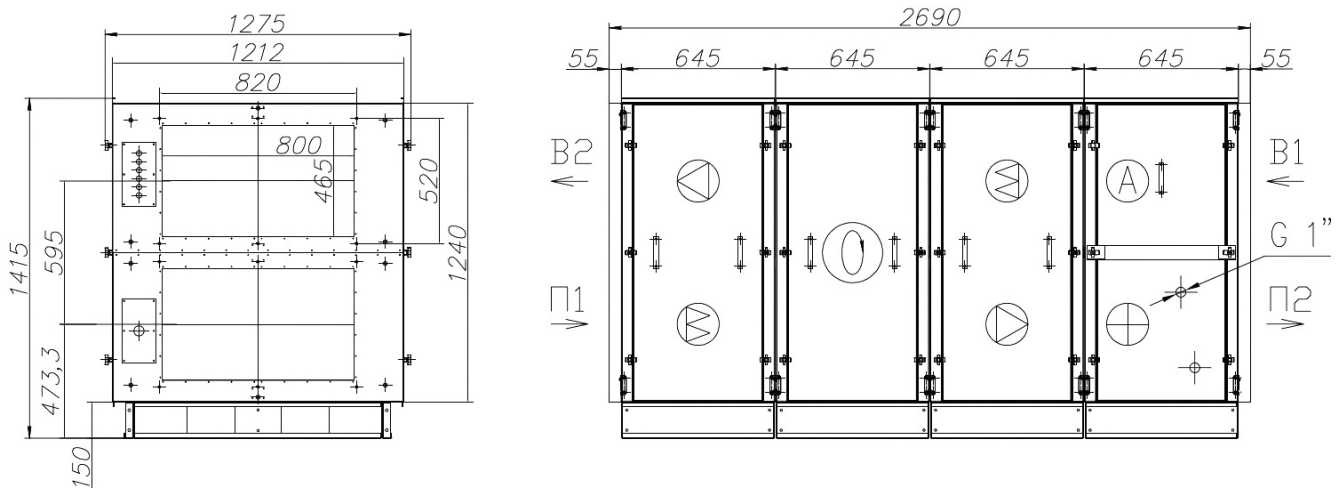

КОМПАКТ РР 70, КОМПАКТ РР М 70

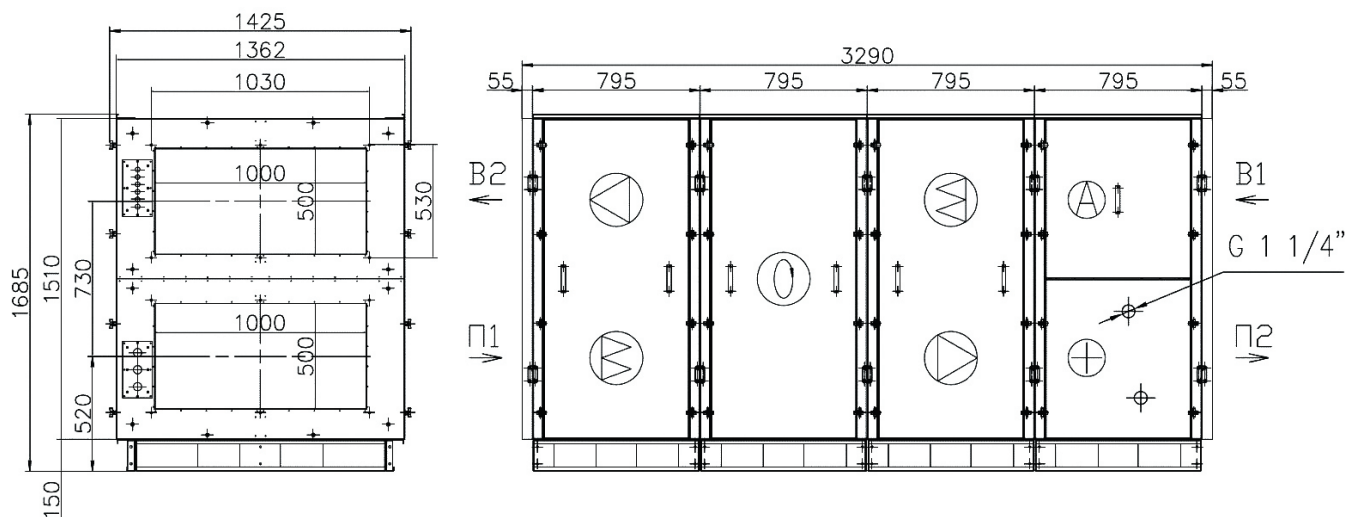



Официальные сайты систем кондиционирования Kentatsu в Российской Федерации,
Республике Беларусь и Республике Казахстан:
kentatsurussia.ru
kentatsu.global

ЕДИНАЯ СЛУЖБА ПОДДЕРЖКИ КЛИЕНТОВ

8-800-200-00-05

ВРЕМЯ РАБОТЫ СЛУЖБЫ: БУДНИ, С 9:00 ДО 21:00 (ПО МОСКОВСКОМУ ВРЕМЕНИ)

Ваш дилер: