

## ОБЩИЙ ПЕРЕЧЕНЬ ПРОДУКЦИИ

### МЕНЕДЖЕР ГОРЕНИЯ

	Стр.
	13

### ГОРЕЛКИ ГАЗОВЫЕ

	Тип	Мощность, кВт	Регулирование	Стр.
	Серия <b>IDEA</b> NG35 - NG70 - NG90	19÷85	TN AB	22
	Серия <b>IDEA</b> NG120 - NG140 - NG200	35÷200	TN AB PR MD	27
	Серия <b>IDEA</b> NG280 - NG350 - NG400 - NG550	65÷570	TN AB PR MD	32
	Серия <b>TECNOPRESS</b> P60 - P61 - P65 - P71 - P72 - R73A	160÷2.150	AB PR MD	42
	Серия <b>NOVANTA - CINQUECENTO</b> R91A - R92A - R93A - R512A R515A - R520A - R525A	480÷8.000	PR MD	57
	Серия <b>MILLE</b> R1025A - R1030A - R1040A	2.550÷13.000	PR MD	72
	Серия <b>MINIFLAM</b> Для кухонь и хлебопекарных печей Теспоран S5 - S10 - S18 Chef S5	35÷200	TN	79



## ГОРЕЛОК С НИЗКИМИ ВЫБРОСАМИ NOx

	Тип	Мощность, кВт	Регулирование	Стр.
	<b>Серия IDEA</b> NGX35 - NGX70	21÷65	TN AB PR MD	86
	<b>Серия IDEA</b> NGX120 - NGX200	35÷150	TN AB PR MD	90
	<b>Серия IDEA</b> NGX280 - NGX350 NGX400 - NGX550	60÷490	TN AB PR MD	94
	<b>Серия TECNOPRESS</b> LX60 - LX65 - LX72	165÷1.040	AB PR MD	103
	<b>Серия NOVANTA - CINQUECENTO</b> RX90 - RX91 RX510 - RX515 - RX520	288÷5.800	PR MD	109
	<b>Серия MILLE</b> RX1025 - RX1030	1.000÷10.600	PR MD	117

## СХЕМЫ МОНТАЖА ГАЗОВЫХ РАМП

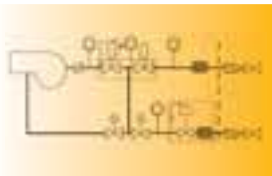
		Стр.
	СХЕМЫ МОНТАЖА ГАЗОВЫХ РАМП	122









## ГОРЕЛКИ ДИЗЕЛЬНЫЕ ГОРЕЛКИ ДИЗЕЛЬНЫЕ С НИЗКИМИ ВЫБРОСАМИ NO<sub>x</sub>

	Тип	Мощность, кВт	Регулирование	Стр.
	<b>Серия IDEA</b> LO35 - LO60 - LO90 LOX35 - LOX60 - LOX90	14÷85 17÷70	TN - AB TN	126
	<b>Серия IDEA</b> LO140 - LO200 LOX140	38÷200 64÷130	TN - AB TN	130
	<b>Серия IDEA</b> LO280 - LO400 - LO550	70÷560	TN AB	133
	<b>Серия TECNOPRESS</b> PG30 - PG60 - PG70 - PG81	145÷1.900	AB PR MD	136
	<b>Серия NOVANTA - CINQUECENTO</b> RG91 - RG92 - RG93 RG510 - RG515 - RG520 - RG525	550÷8.000	AB PR MD	141
	<b>Серия MILLE</b> RG1030 - RG1040	2.550÷13.000	PR MD	148
	<b>Серия MINIFLAM</b> Для кухонь и хлебопекарных печей Теснопан LO60 - G10 - G18 Chef LO60	29÷209	TN	151
	<b>Серия MINIFLAM 24B DC</b> Постоянный ток G6 - G10 - G18	29÷209	TN	154







## ГОРЕЛКИ МАЗУТНЫЕ-НЕФТЯНЫЕ

	Тип	Мощность, кВт	Регулирование	Стр.
	<b>Серия MINIFLAM</b> Механическое распыление N18	105÷209	TN	158
	<b>Серия TECNOPRESS</b> Механическое распыление PN30 - PN60 - PN70 - PN81	105÷1.900	TN AB PR MD	160
	<b>Серия NOVANTA - CINQUECENTO</b> Механическое распыление PN91 - PN92 - PN93 RN510 - RN515 - RN520 - RN525	550÷8.000	AB PR MD	165
	<b>Серия MILLE</b> Механическое распыление RN1030 - RN1040	2.550÷13.000	PR MD	174
	<b>Серия TECNOPRESS - NOVANTA - CINQUECENTO</b> Пневматическое распыление PBY70 PBY90 - PBY91 - PBY92 - PBY93 RBY510 - RBY515 - RBY520 - RBY525	290÷7.300	PR MD	177
	<b>Серия MILLE</b> Пневматическое распыление RBY1025 - RBY1030 - RBY1040	2.550÷13.000	PR MD	182



## ГОРЕЛКИ КОМБИНИРОВАННЫЕ ГАЗО-ДИЗЕЛЬНЫЕ

	Тип	Мощность, кВт	Регулирование	Стр.
	<b>Серия MINIFLAM</b> HS5 - HS10 - HS18	35÷200	TN	188
	<b>Серия TECNOPRESS</b> HP20 - HP30 - HP60 - HP65 - HP72 HR73A	65÷2.150	AB PR MD	192
	<b>Серия NOVANTA - CINQUECENTO</b> HR91A - HR92A - HR93A - HR512A HR515A - HR520A - HR525A	480÷8.000	PR MD	203
	<b>Серия MILLE</b> HR1025A - HR1030A - HR1040A	2.550÷13.000	PR MD	218

Комбинированные, газо-дизельные горелки с низкими выбросами NOx: информация и цены высылаются по запросу.



## ГОРЕЛКИ КОМБИНИРОВАННЫЕ ГАЗО—МАЗУТНЫЕ—НЕФТЯНЫЕ

	Тип	Мощность, кВт	Регулирование	Стр.
	<b>Серия TECNOPRESS</b> Механическое распыление КР60 - КР72 - КР73	160÷2.150	PR MD	228
	<b>Серия NOVANTA - CINQUECENTO</b> Механическое распыление КР91 - КР92 - КР93 КР512 - КР515 - КР520 - КР525	480÷8.000	PR MD	240
	<b>Серия MILLE</b> Механическое распыление КР1025 - КР1030 - КР1040	2.550÷13.000	PR MD	258
	<b>Серия TECNOPRESS - NOVANTA - CINQUECENTO</b> Пневматическое распыление КРВУ70 - КРВУ72 - КРВУ73 КРВУ91 - КРВУ92 - КРВУ510 КРВУ512 - КРВУ515 - КРВУ520 - КРВУ525	291÷8.000	PR MD	266
	<b>Серия MILLE</b> Пневматическое распыление КРВУ1025 - КРВУ1030 - КРВУ1040	2.550÷13.000	PR MD	279

## ПРИНАДЛЕЖНОСТИ ДЛЯ ГОРЕЛОК

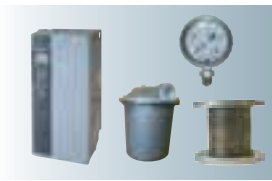
		Стр.
	<b>Частотный преобразователь</b> Компрессоры для горелок с пневматическим распылением топлива Топливные Группы Комплектующие	284



ИГЛУ БЫСТЕ ИИСКНЕФТЬ

19  
ЛЕТ

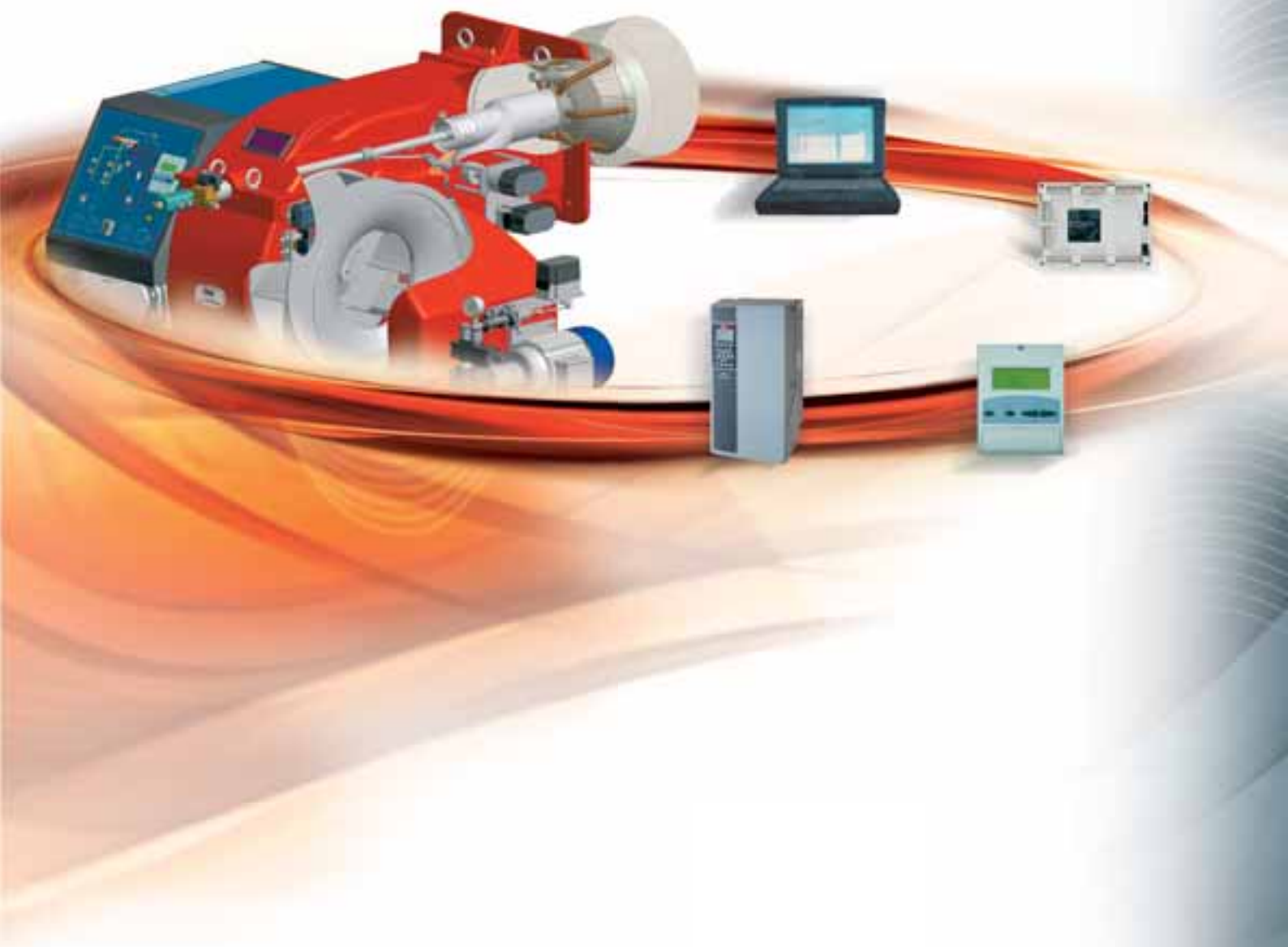



## ЭЛЕКТРОННАЯ СИСТЕМА КОНТРОЛЯ И УПРАВЛЕНИЯ ГАЗОВЫМИ, ДИЗЕЛЬНЫМИ, МАЗУТНЫМИ, КОМБИНИРОВАННЫМИ ГОРЕЛКАМИ МАЛОЙ И СРЕДНЕЙ МОЩНОСТИ

Фирма CIB UNIGAS S.p.A приняла на вооружение электронную систему управления и контроля для своей линии горелок малой и средней мощности (до 8.000 кВт). Эта система может использоваться как на однопаливных горелках (газ или дизельное топливо), так и на комбинированных горелках (газо-дизельных).

**Электронная система управления и контроля предлагает многочисленные преимущества:**

- уменьшение количества применяемых механических, движущихся частей горелки;
- встроенный электронный блок контроля пламени;
- интегрированный в систему контроль герметичности газовых клапанов;
- возможность использования датчиков пламени различных типов с целью эксплуатации системы "менеджер горения – горелка" в самых разных приложениях;
- ввод в действие на регулируемой скорости частотного преобразователя (опция только для некоторых вариантов исполнения горелок)
- визуализация кодов ошибок в случае неправильной работы или блокировки горелки; - возможность ввода или исключения в программу работы горелки пост – продувки;
- визуализация часов работы горелки.

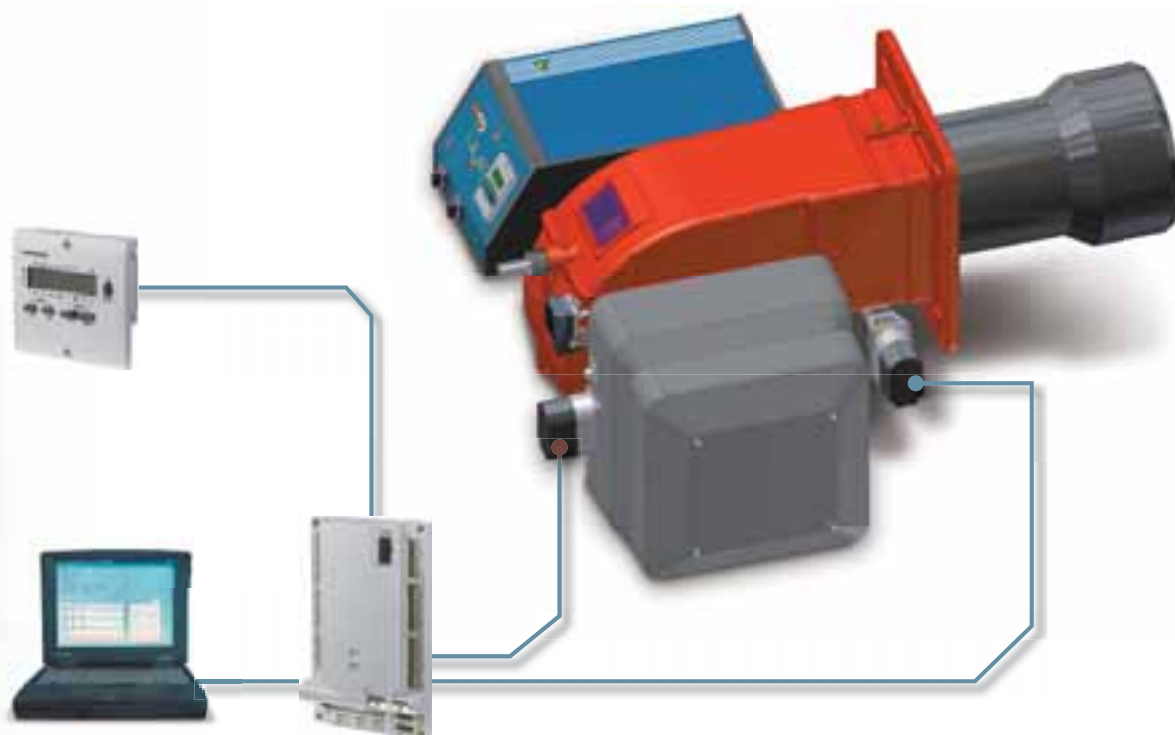
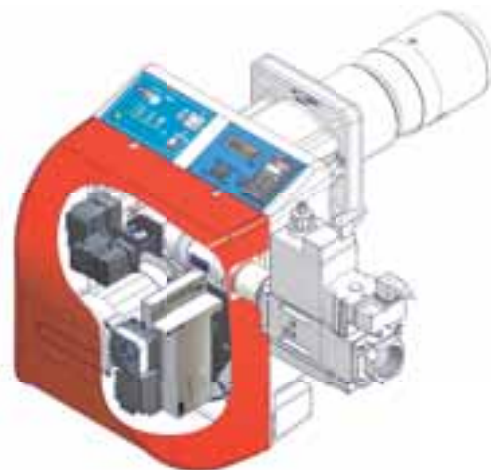

**Передача данных с помощью шины Modbus**, с применением соответствующего программного обеспечения, за исключением базовых менеджеров горения серии LMV2...

**Оптимальная регулировка соотношения "воздух – топливо"** с возможностью использовать повторно и с точностью выполненные ранее регулировки.

**Простота программирования работы горелки** как с помощью программирующего устройства БУИ, так и с помощью соответствующего программного обеспечения.

# ЭЛЕКТРОННАЯ СИСТЕМА КОНТРОЛЯ И УПРАВЛЕНИЯ ГАЗОВЫМИ, ДИЗЕЛЬНЫМИ, МАЗУТНЫМИ, КОМБИНИРОВАННЫМИ ГОРЕЛКАМИ СРЕДНЕЙ И БОЛЬШОЙ МОЩНОСТИ



Фирма CIB UNIGAS S.p.A. приняла на вооружение, с целью укомплектования своих горелочных устройств, электронную систему контроля и управления. Эта новаторская система включает в себя две типологии электронных блоков, которые могут быть использованы на горелках, используемых на объектах как гражданского назначения (мощностью свыше 140 кВт), так и промышленного (до 13 Мватт); работающих на одном виде топлива или комбинированных, с непрерывным режимом работы или почасовым. Данная система, с помощью специальным образом запрограммированных электронных блоков, позволяют контролировать разные элементы, которые влияют на правильное смешивание топлива с воздухом горения. Плюс ко всему, эта система, представляющая из себя гибкое решение, нацеленное в будущее, позволяет отрегулировать процесс горения с максимальной точностью.

Кроме того, можно расширить возможности системы, подсоединив ее через интерфейс к датчику контроля кислорода и/или к инвертеру для контроля скорости вентилятора, с целью улучшения работы, при этом достигая максимальную экономию энергии, как в виде топлива, так и в виде используемой электрической энергии.

Система состоит из центрального электронного блока и двойного микропроцессора, который интегрирует все функции управления горелкой, местного блока программирования и регулирования.

Интегрированные функции: регулирование соотношения воздуха горения (с рабочими точками, которые можно конфигурировать), регулятор PID температуры или давления, блок контроля герметичности газовых клапанов, регулируемые сроки циклов, заранее сконфигурированные рампы топлива, конфигурация входа/выхода.

Уровни программирования защищены паролем для трех категорий потребителей (Производитель, Сервисная служба и Конечный Потребитель); связь с сервоприводами и сенсорами выполнена согласно протокола CAN Bus с двойным каналом для гарантии максимальной безопасности и надежности, возможность встроить электронный блок в горелку или внутрь электрощита, с максимальной дистанцией 100 м.

Со специальным программным обеспечением (опция), возможно сконфигурировать систему напрямую в ПК.



## Функции, интегрированные в электронный блок:

- Контроль горелки
- Менеджер горения
- Регулятор мощности
- Система контроля блока проверки герметичности газовых клапанов
- Контроль кислорода
- Контроль инвертера
- Связь с системами BMS или PLC (MODBus)
- Розжиг и конфигурация горелки через команду ПК – Tools
- Простое программирование с помощью БУИ и ПК- tool
- Возможность полной диагностики (память ошибок, количество включений и время работы горелки, часы и т.д.)
- 3 уровня доступа к параметрам: Производитель, Сервисная служба и Конечный Потребитель
- Диагностика на расстоянии
- Простая взаимозамена всех компонентов
- Обновление параметров с ПК- tool
- Связь с протоколом MODBus



## LMV2x



Модель	Серия	Топливо	LMV20	LMV26	AGM60	БУИ21
EA	IDEA (от NG280)	ГАЗ	●			●
EA	TECNOPRESS	ГАЗ (до 2")	●			
EA	TECNOPRESS	ГАЗ (от DN65)	●			
EA	NOVANTA CINQUECENTO	ГАЗ	●			
EA	TECNOPRESS	ЖИДКОЕ ТОПЛИВО	●			
EA	NOVANTA CINQUECENTO	ЖИДКОЕ ТОПЛИВО	●			
EB	TECNOPRESS	ГАЗ (до 2")		●		
EB	TECNOPRESS	ГАЗ (от DN65)		●		
EB	NOVANTA CINQUECENTO	ГАЗ		●		
EB	TECNOPRESS	ЖИДКОЕ ТОПЛИВО		●		
EB	NOVANTA CINQUECENTO	ЖИДКОЕ ТОПЛИВО		●		
EC	TECNOPRESS	комбинированные горелки HR		●		
EC	NOVANTA CINQUECENTO	комбинированные горелки HR		●		
EC	TECNOPRESS	комбинированные горелки КРВУ		●	●	
EC	NOVANTA CINQUECENTO	комбинированные горелки КРВУ		●	●	
ED	TECNOPRESS	комбинированные горелки HR		●		
ED	NOVANTA CINQUECENTO	комбинированные горелки HR		●		
ED	TECNOPRESS	комбинированные горелки КРВУ		●	●	
ED	NOVANTA CINQUECENTO	комбинированные горелки КРВУ		●	●	



						
БУИ23	SQN14 воздух	SQN14 газ	SQM33 воздух	SQM33 газ	SQM33 жид. ТОПЛИВО	Частотный преобразователь
	•	•				
•		•	•			
•			•	•		
•			•	•		
•			•		•	
•			•		•	
•		•	•			•
•			•	•		•
•			•	•		•
•			•		•	•
•			•		•	•
•			•	•		•
•			•	•		•
•			•	•	•	•
•			•	•	•	•
•			•	•		•
•			•	•		•
•			•	•	•	•
•			•	•	•	•







## LMV5x



Модель	Серия	Топливо	LMV51	LMV52	
ES	TECNOPRESS – NOVANTA CINQUECENTO – MILLE	ГАЗ	•		
ES	TECNOPRESS – NOVANTA CINQUECENTO – MILLE	ЖИДКОЕ ТОПЛИВО	•		
ES	TECNOPRESS – NOVANTA CINQUECENTO – MILLE	КОМБИНИРОВАННЫЕ ГОРЕЛКИ	•		
EI	TECNOPRESS – NOVANTA CINQUECENTO – MILLE	ГАЗ	•		
EI	TECNOPRESS – NOVANTA CINQUECENTO – MILLE	ЖИДКОЕ ТОПЛИВО	•		
EI	TECNOPRESS – NOVANTA CINQUECENTO – MILLE	КОМБИНИРОВАННЫЕ ГОРЕЛКИ	•		
EO	TECNOPRESS – NOVANTA CINQUECENTO – MILLE	ГАЗ		•	
EO	TECNOPRESS – NOVANTA CINQUECENTO – MILLE	КОМБИНИРОВАННЫЕ ГОРЕЛКИ		•	
EK	TECNOPRESS – NOVANTA CINQUECENTO – MILLE	ГАЗ		•	
EK	TECNOPRESS – NOVANTA CINQUECENTO – MILLE	КОМБИНИРОВАННЫЕ ГОРЕЛКИ		•	



						
	БУИ5х	SQM4х воздух	SQM4х газ	SQM4х жид. топливо	кислородный датчик	Частотный преобразователь
	•	•	•			
	•	•		•		
	•	•	•	•		
	•	•	•			•
	•	•		•		•
	•	•	•	•		•
	•	•	•		•	
	•	•	•	•	•	
	•	•	•		•	•
	•	•	•	•	•	•







Данные газовые горелки по габаритным размерам и и диапазону работы представляют собой небольшую гамму самых маленьких газовых горелок новой серии IDEA, выпускаемых с применением пяти разных алюминиевых литых каркасов. Модели NG35 предрасположены для забора воздуха снаружи. В этом случае горелка поставляется со специальным, герметически уплотненным штуцером для забора воздуха, к которому с этой целью можно подсоединить воздуховод, удлиняемый до 10 метров. Кроме того, градуированная шкала, с которой можно легко считывать показатели, позволяет точно отрегулировать подачу воздуха горения, не снимая при этом крышки. Последняя изготовлена из жаропрочной пластмассы типа ABS.

Дизайн приятный и, одновременно, функциональный подчеркивает новаторские технологические решения этого аппарата, который, к тому же позволяет обеспечить легкий доступ к специальной опорной плите со съемными компонентами при обслуживании горелки.

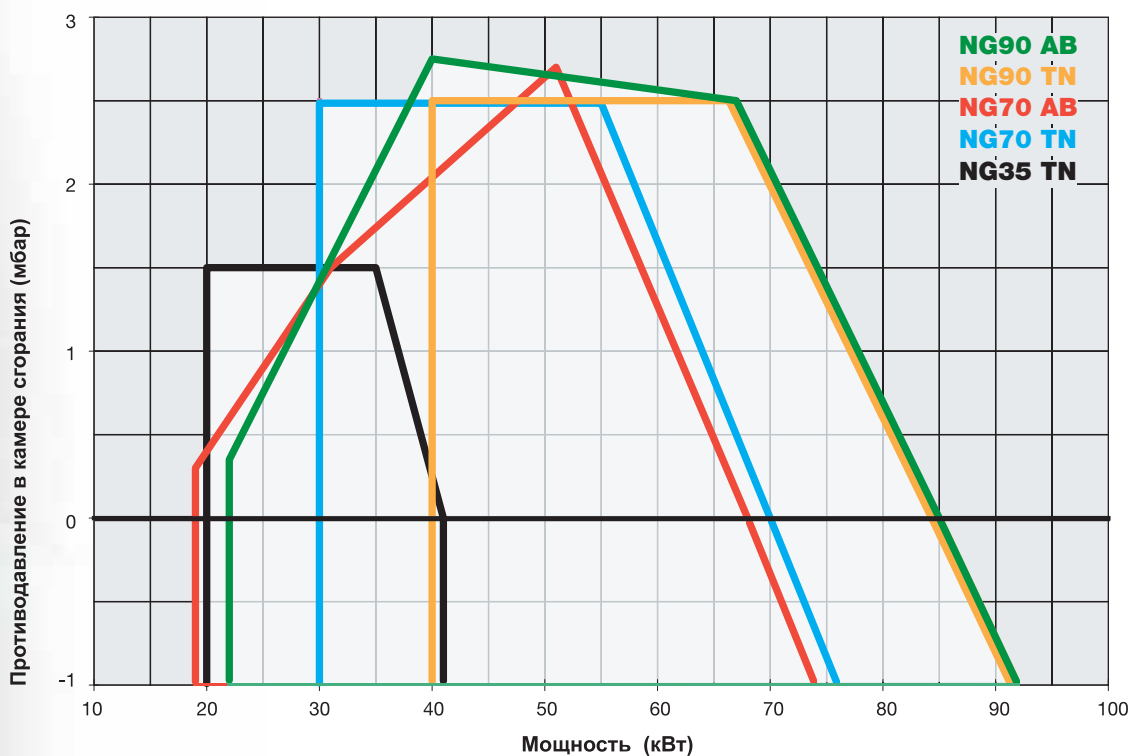



ТЕХНИЧЕСКИЕ ХАРАКТЕРИСТИКИ

Тип	Модель	Мощность кВт		Электрическое питание	Двигатель вентилятора кВт	Присоединительные размеры по газу
		мин.	макс.			
<b>NG35</b>	M-.TN.x.xx.A.0.xx	20	41	230V 1N ac	0,075	1/2"
<b>NG70</b>	M-.TN.x.xx.A.0.xx	30	70	230V 1N ac	0,1	1/2"
<b>NG70</b>	M-.AB.x.xx.A.0.xx	19	68	230V 1N ac	0,1	1/2"
<b>NG90</b>	M-.TN.x.xx.A.0.xx	40	85	230V 1N ac	0,1	1/2" - 3/4"
<b>NG90</b>	M-.AB.x.xx.A.0.xx	22	85	230V 1N ac	0,1	1/2" - 3/4"

Конфигурацию газовых рамп Вы найдете на стр. 122-123

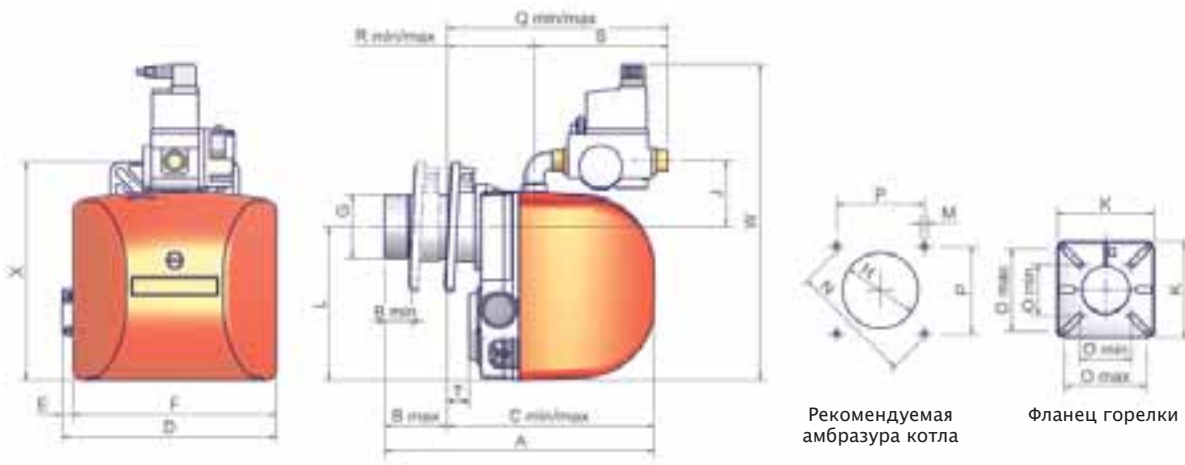

Тип	Размеры упаковки (мм)			
	l	p	h	Kг
<b>NG35</b>	290	260	490	10
<b>NG70</b>	400	300	520	14
<b>NG90</b>	400	300	520	14

ориентировочные параметры

Тип	Модель	Габаритные размеры (мм)																									
		A		B		C		D	E	F	G	H	J	K	L	M	O		P	Q		R		S	T	W	X
		мин.	макс.	мин.	макс.	мин.	макс.										мин.	макс.		мин.	макс.	мин.	макс.				
<b>NG35</b>	M-.TN.S.xx.A.0.10	338	34	78	260	305	269	14	255	Ø80	Ø95	86	162	194	M8	158	86	138	112	277	322	109	154	168	27	400	275
<b>NG35</b>	M-.TN.L.xx.A.0.10	416	34	156	260	383	269	14	255	Ø80	Ø95	86	162	194	M8	158	86	138	112	277	400	109	232	168	27	400	275
<b>NG70</b>	M-.xx.S.xx.A.0.10	365	34	78	287	332	305	14	291	Ø80	Ø95	99	162	218	M8	158	86	138	112	285	330	118	163	168	14	438	299
<b>NG70</b>	M-.xx.L.xx.A.0.10	443	34	156	287	410	305	14	291	Ø80	Ø95	99	162	218	M8	158	86	138	112	285	408	118	241	168	14	438	299
<b>NG90</b>	M-.xx.S.xx.A.0.10	365	34	70	295	331	305	14	291	Ø80	Ø95	99	162	218	M8	158	86	138	112	293	329	125	203	168	2	438	299
<b>NG90</b>	M-.xx.L.xx.A.0.10	443	34	148	295	409	305	14	291	Ø80	Ø95	99	162	218	M8	158	86	138	112	293	407	125	239	168	2	438	299

все Размеры, указанные в настоящем прайс-листе, являются ориентировочными и могут подвергаться изменениям без предварительного предупреждения

Модель	Газовая рампа	Регулирование	NG35		NG70		NG90	
			Артикул	Цена, €	Артикул	Цена, €	Артикул	Цена, €
M-.TN.S.xx.A.0.10	½"	TN	02401014128	<b>1.099,00</b>	02501014128	<b>1.116,00</b>	02501034128	<b>1.172,00</b>
M-.TN.L.xx.A.0.10	½"	TN	02401024128	<b>1.138,00</b>	02501024128	<b>1.157,00</b>	02501044128	<b>1.212,00</b>
M-.TN.S.xx.A.0.15	½"	TN	02401104128	<b>1.370,00</b>	02501094128	<b>1.391,00</b>	02501054128	<b>1.420,00</b>
M-.TN.L.xx.A.0.15	½"	TN	02401114128	<b>1.411,00</b>	02501104128	<b>1.431,00</b>	02501064128	<b>1.461,00</b>
M-.TN.S.xx.A.0.20	¾"	TN	-	-	-	-	02501074128	<b>1.521,00</b>
M-.TN.L.xx.A.0.20	¾"	TN	-	-	-	-	02501084128	<b>1.562,00</b>
M-.TN.S.xx.Z.0.10 ♦	½"	TN	02401034128	<b>1.126,00</b>	-	-	-	-
M-.TN.L.xx.Z.0.10 ♦	½"	TN	02401044128	<b>1.164,00</b>	-	-	-	-
M-.TN.S.xx.Z.0.15 ♦	½"	TN	02401124128	<b>1.397,00</b>	-	-	-	-
M-.TN.L.xx.Z.0.15 ♦	½"	TN	02401134128	<b>1.436,00</b>	-	-	-	-
M-.AB.S.xx.A.0.10	½"	AB	-	-	02501014228	<b>1.763,00</b>	02501034228	<b>1.818,00</b>
M-.AB.L.xx.A.0.10	½"	AB	-	-	02501024228	<b>1.799,00</b>	02501044228	<b>1.853,00</b>
M-.AB.S.xx.A.0.15	½"	AB	-	-	02501094228	<b>2.010,00</b>	02501054228	<b>2.027,00</b>
M-.AB.L.xx.A.0.15	½"	AB	-	-	02501104228	<b>2.046,00</b>	02501064228	<b>2.062,00</b>
M-.AB.S.xx.A.0.20	¾"	AB	-	-	-	-	02501074228	<b>2.150,00</b>
M-.AB.L.xx.A.0.20	¾"	AB	-	-	-	-	02501084228	<b>2.187,00</b>

♦ = Горелка оснащена заборником наружного воздуха

Соответствуют ДИРЕКТИВЕ ПО ГАЗУ 90/396/СЕЕ

Для того, чтобы заказать горелку на сжиженном газе, необходимо заменить букву N на букву L (сжиженный газ) и букву M (метан) на букву L и увеличить цену прайс-листа на 5% Пример: LG35 L-.TN.S.xx.A.0.10

Для того, чтобы заказать горелку с реле максимального давления газа, необходимо заменить цифру "0" на цифру "7" и увеличить цену на 120 €.



NG35 TN

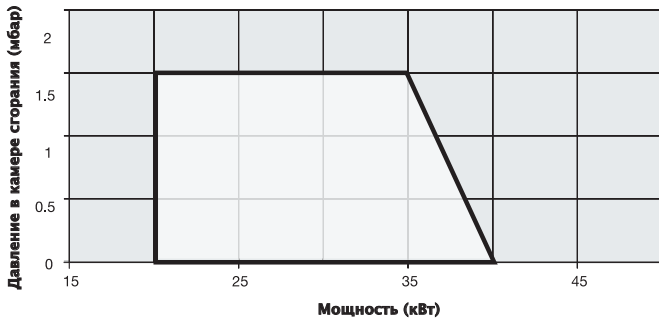

NG70 AB

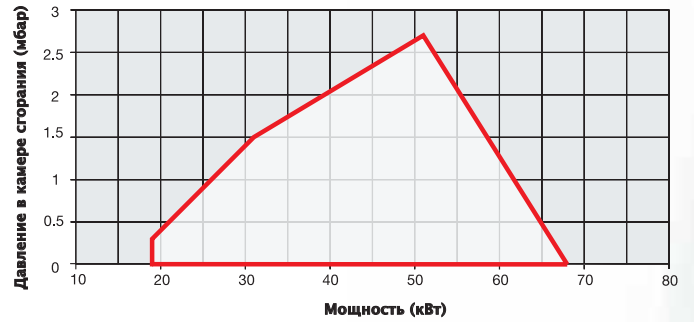

NG70 TN

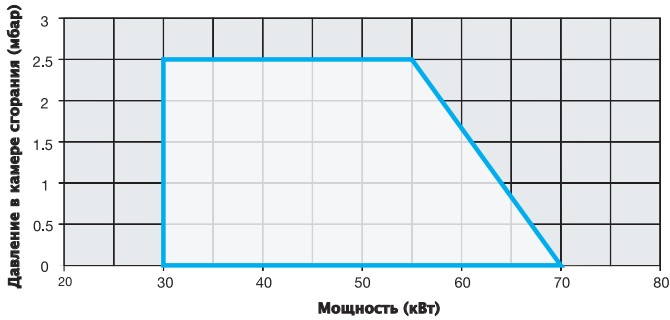

NG90 AB

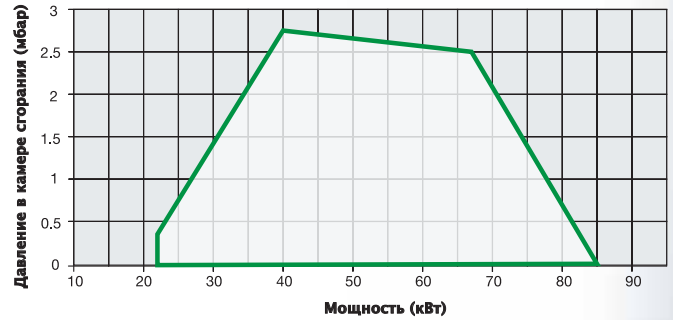

NG90 TN

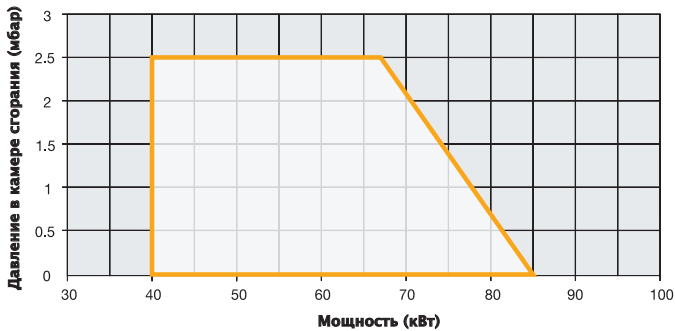

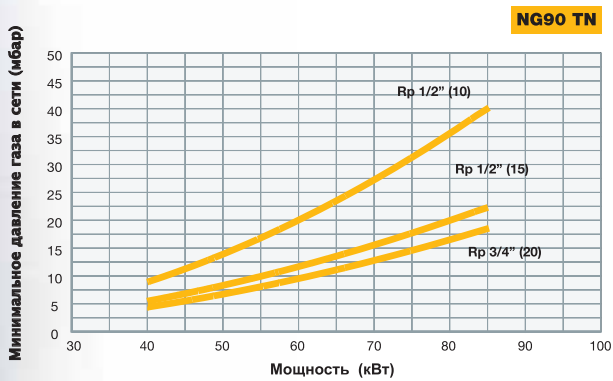
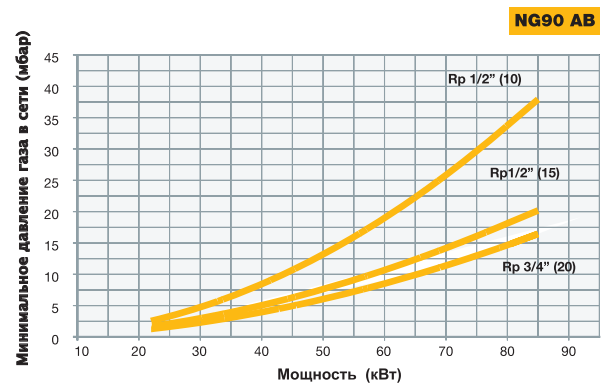
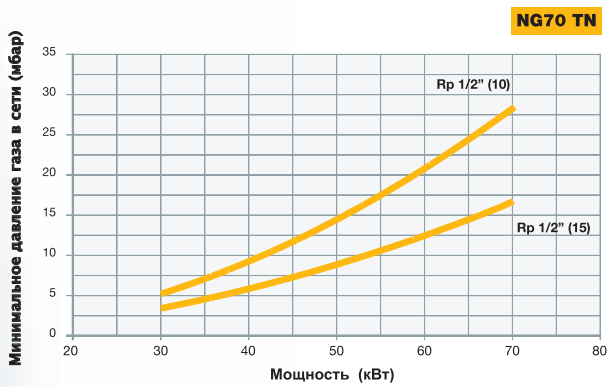
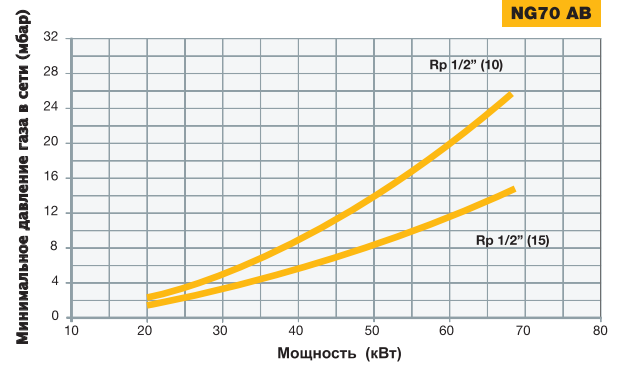
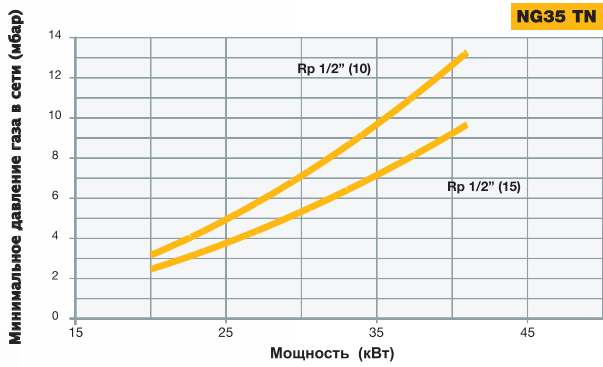



Эти модели горелок охватывают, по своему диапазону применения и габаритным размерам, гамму горелок малой и средней мощности новой серии IDEA. Они представляют собой самое надежное решение для рынка, который все более ориентируется на горелочные устройства, предлагающие большее энергосбережение при улучшенных эксплуатационных качествах. Приятный, и, в то же время, функциональный дизайн подчеркивает новаторские технологические решения этого горелочного устройства.

Все модели оснащены съемной крышкой, изготовленной из специальной пластмассы (ABS), жаропрочной и противоударной; кроме того, новый вид присоединительного фланца скользящего типа, обеспечивает хорошую герметичность и позволяет ограничить размеры самой горелки. Смотровое окошко позволяет визуальнo контролировать пламя во время работы.

Все механические части смонтированы на одной опорной плите, съемной, что гарантирует легкий доступ к любой детали при обслуживании горелки; положение головки сгорания горелки легко регулируется с помощью градуированного винта, и, в частности, коробка всасывания воздуха позволяет держать уровень шума в установленных пределах.

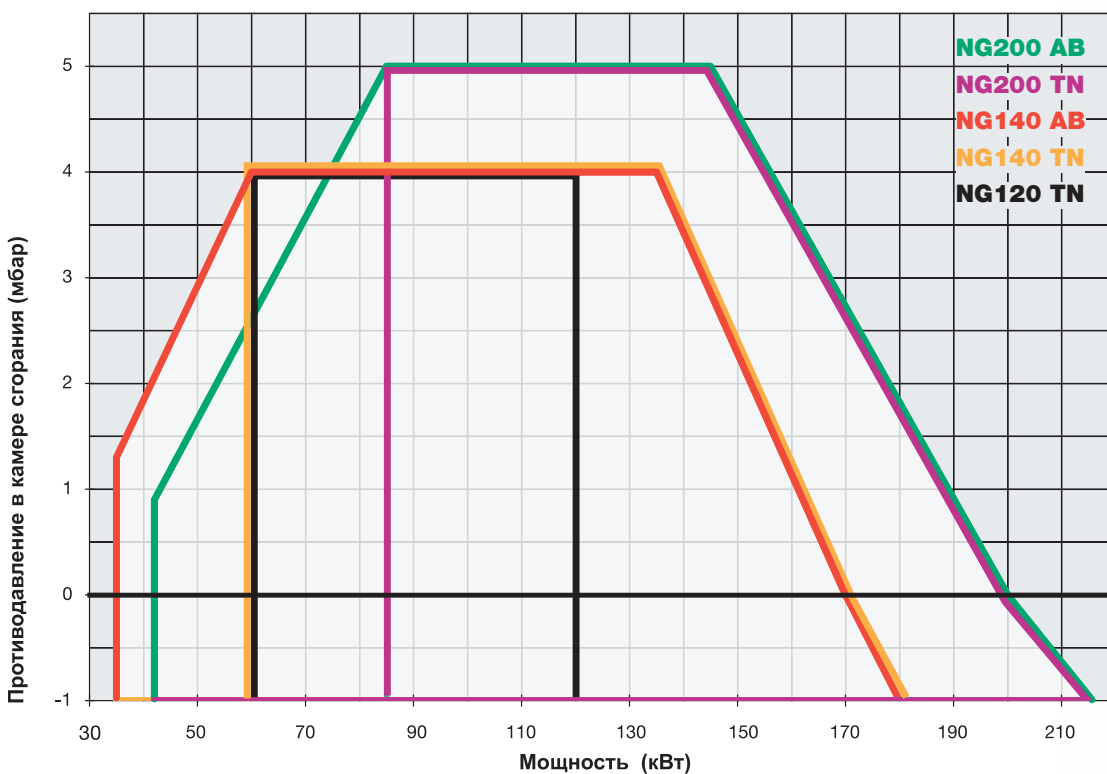

### ТЕХНИЧЕСКИЕ ХАРАКТЕРИСТИКИ

Тип	Модель	Мощность кВт		Электрическое питание	Двигатель вентилятора кВт	Присоединительные размеры по газу
		мин.	макс.			
<b>NG120</b>	M-.TN.x.xx.A.0.15	60	120	230V 1N ac	0,18	1/2"
<b>NG140</b>	M-.TN.x.xx.A.0.xx	60	170	230V 1N ac	0,18	3/4" - 1"
<b>NG140</b>	M-.xx.x.xx.A.0.xx	35	170	230V 1N ac	0,18	3/4" - 1"
<b>NG200</b>	M-.TN.x.xx.A.0.xx	85	200	230V 1N ac	0,18	3/4" - 1"
<b>NG200</b>	M-.xx.x.xx.A.0.xx	42	200	230V 1N ac	0,18	3/4" - 1"

Конфигурацию газовых рамп Вы найдете на стр. 122-123

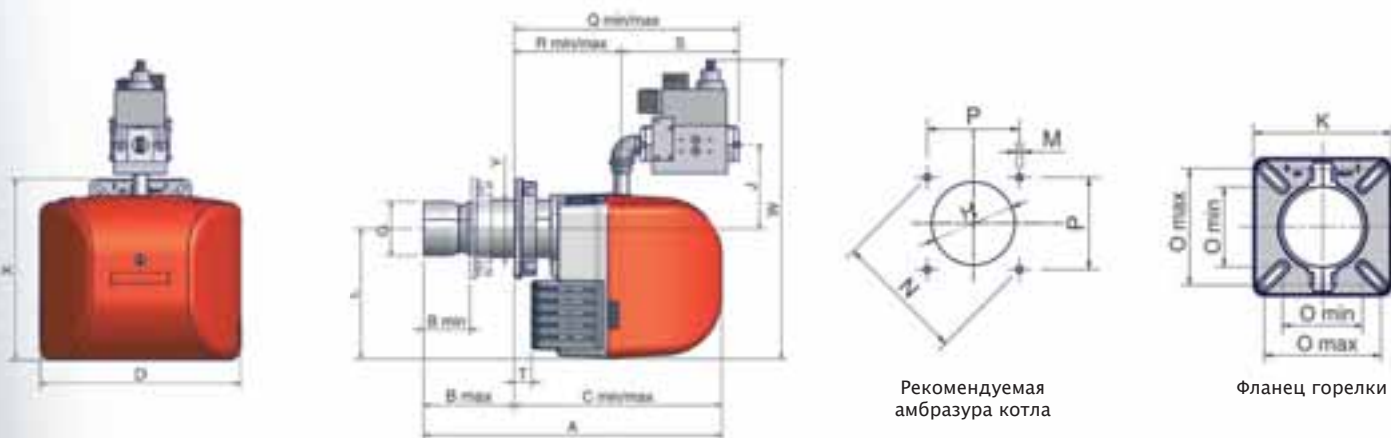

Рекомендуемая амбразура котла

Фланец горелки

Тип	Размеры упаковки (мм)			
	l	p	h	Kг
<b>NG120/140/200 S</b>	600	370	400	25
<b>NG120/140/200 L</b>	750	370	400	25

ориентировочные параметры

Тип	Модель	Габаритные размеры (мм)																										
		A		B		C		D	G	H	J	K	L	M	N	O		P		Q		R		S	T	W	X	Y
		мин.	макс.	мин.	макс.	мин.	макс.									мин.	макс.	мин.	макс.	мин.	макс.							
<b>NG120</b>	M-.xx.S.xx.A.0.15	560	85	170	390	475	374	Ø101	Ø128	161	188	245	M8	188	109	158	133	382	467	202	287	180	32	537	340	Ø108		
<b>NG120</b>	M-.xx.L.xx.A.0.15	660	85	270	390	575	374	Ø101	Ø128	161	188	245	M8	188	109	158	133	382	567	202	387	180	32	537	340	Ø108		
<b>NG140</b>	M-.xx.S.xx.A.0.20	560	85	170	390	475	374	Ø101	Ø128	161	188	245	M8	188	109	158	133	382	467	202	287	180	32	537	340	Ø108		
<b>NG140</b>	M-.xx.L.xx.A.0.20	660	85	270	390	575	374	Ø101	Ø128	161	188	245	M8	188	109	158	133	382	567	202	387	180	32	537	340	Ø108		
<b>NG140</b>	M-.xx.S.xx.A.0.25	560	85	170	390	475	374	Ø101	Ø128	161	188	245	M8	188	109	158	133	426	511	202	287	224	32	565	340	Ø108		
<b>NG140</b>	M-.xx.L.xx.A.0.25	660	85	270	390	575	374	Ø101	Ø128	161	188	245	M8	188	109	158	133	426	611	202	387	224	32	565	340	Ø108		
<b>NG200</b>	M-.xx.S.xx.A.0.20	560	85	170	390	475	374	Ø117	Ø137	161	188	245	M8	188	109	158	133	382	467	202	287	180	32	537	340	Ø108		
<b>NG200</b>	M-.xx.L.xx.A.0.20	660	85	270	390	575	374	Ø117	Ø137	161	188	245	M8	188	109	158	133	382	567	202	387	180	32	537	340	Ø108		
<b>NG200</b>	M-.xx.S.xx.A.0.25	560	85	170	390	475	374	Ø117	Ø137	161	188	245	M8	188	109	158	133	426	511	202	287	224	32	565	340	Ø108		
<b>NG200</b>	M-.xx.L.xx.A.0.25	660	85	270	390	575	374	Ø117	Ø137	161	188	245	M8	188	109	158	133	426	611	202	387	224	32	565	340	Ø108		

все размеры, указанные в настоящем прайс-листе, являются ориентировочными и могут подвергаться изменениям без предварительного предупреждения



Модель	Газовая рампа	Регулирование	NG120		NG140		NG200	
			Артикул	Цена, €	Артикул	Цена, €	Артикул	Цена, €
M-.TN.S.xx.A.0.15	½"	TN	02601014128	<b>1.644,00</b>	-	-	-	-
M-.TN.L.xx.A.0.15	½"	TN	02601024128	<b>1.671,00</b>	-	-	-	-
M-.TN.S.xx.A.0.20	¾"	TN	-	-	02601034128	<b>1.757,00</b>	02601094128	<b>1.887,00</b>
M-.TN.L.xx.A.0.20	¾"	TN	-	-	02601044128	<b>1.783,00</b>	02601104128	<b>1.913,00</b>
M-.TN.S.xx.A.0.25	1"	TN	-	-	02601054128	<b>1.925,00</b>	02601114128	<b>1.951,00</b>
M-.TN.L.xx.A.0.25	1"	TN	-	-	02601064128	<b>1.951,00</b>	02601124128	<b>1.975,00</b>
M-.AB.S.xx.A.0.20	¾"	AB	-	-	02601034228	<b>2.460,00</b>	02601094228	<b>2.477,00</b>
M-.AB.L.xx.A.0.20	¾"	AB	-	-	02601044228	<b>2.486,00</b>	02601104228	<b>2.504,00</b>
M-.AB.S.xx.A.0.25	1"	AB	-	-	02601054228	<b>2.618,00</b>	02601114228	<b>2.652,00</b>
M-.AB.L.xx.A.0.25	1"	AB	-	-	02601064228	<b>2.645,00</b>	02601124228	<b>2.680,00</b>
M-.PR.S.xx.A.0.25	1"	PR	-	-	02601054328	<b>2.664,00</b>	02601114328	<b>2.821,00</b>
M-.PR.L.xx.A.0.25	1"	PR	-	-	02601064328	<b>2.689,00</b>	02601124328	<b>2.851,00</b>
M-.MD.S.xx.A.0.25	1"	MD(*)	-	-	02601054428	<b>3.839,00</b>	02601114428	<b>3.875,00</b>
M-.MD.L.xx.A.0.25	1"	MD(*)	-	-	02601064428	<b>3.866,00</b>	02601124428	<b>3.903,00</b>
M-.TN.S.xx.A.1.15	½"	TN	02601015128	<b>1.917,00</b>	-	-	-	-
M-.TN.L.xx.A.1.15	½"	TN	02601025128	<b>1.944,00</b>	-	-	-	-
M-.TN.S.xx.A.1.20	¾"	TN	-	-	02601035128	<b>2.030,00</b>	02601095128	<b>2.160,00</b>
M-.TN.L.xx.A.1.20	¾"	TN	-	-	02601045128	<b>2.056,00</b>	02601105128	<b>2.186,00</b>
M-.TN.S.xx.A.1.25	1"	TN	-	-	02601055128	<b>2.198,00</b>	02601115128	<b>2.224,00</b>
M-.TN.L.xx.A.1.25	1"	TN	-	-	02601065128	<b>2.224,00</b>	02601125128	<b>2.248,00</b>
M-.AB.S.xx.A.1.20	¾"	AB	-	-	02601035228	<b>2.733,00</b>	02601095228	<b>2.750,00</b>
M-.AB.L.xx.A.1.20	¾"	AB	-	-	02601045228	<b>2.759,00</b>	02601105228	<b>2.777,00</b>
M-.AB.S.xx.A.1.25	1"	AB	-	-	02601055228	<b>2.891,00</b>	02601115228	<b>2.925,00</b>
M-.AB.L.xx.A.1.25	1"	AB	-	-	02601065228	<b>2.918,00</b>	02601125228	<b>2.953,00</b>
M-.PR.S.xx.A.1.25	1"	PR	-	-	02601055328	<b>2.937,00</b>	02601115328	<b>3.094,00</b>
M-.PR.L.xx.A.1.25	1"	PR	-	-	02601065328	<b>2.962,00</b>	02601125328	<b>3.124,00</b>
M-.MD.S.xx.A.1.25	1"	MD(*)	-	-	02601055428	<b>4.112,00</b>	02601115428	<b>4.148,00</b>
M-.MD.L.xx.A.1.25	1"	MD(*)	-	-	02601065428	<b>4.139,00</b>	02601125428	<b>4.176,00</b>

Соответствуют ДИРЕКТИВЕ ПО ГАЗУ 90/396/СЕС

Для того, чтобы заказать горелку на сжиженном газе, необходимо заменить букву N на букву L (сжиженный газ) и букву M (метан) на букву L и увеличить цену прайс-листа на 5% Пример: LG120 L-.TN.S.xx.A.0.15

Для того, чтобы заказать горелку с реле максимального давления газа заменить цифру "0" на цифру "7", в том случае, если не требуется блок контроля герметичности и увеличить цену на 120 €.

Для того, чтобы заказать горелку с реле максимального давления газа заменить цифру "1" на цифру "8", в том случае, если требуется блок контроля герметичности и увеличить цену на 120 €.

\* Вариант модулирующих горелок (MD) должен быть доукомплектован соответствующим датчиком модуляции



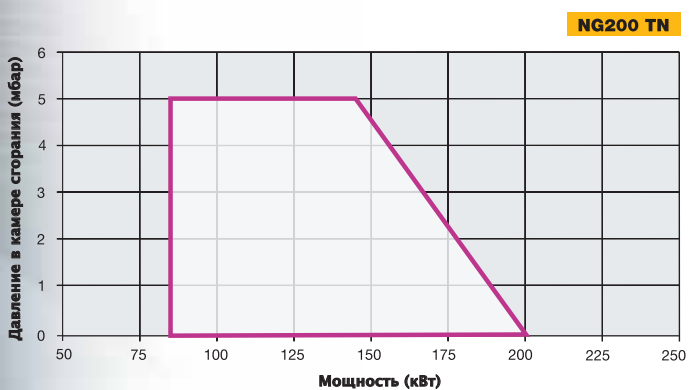
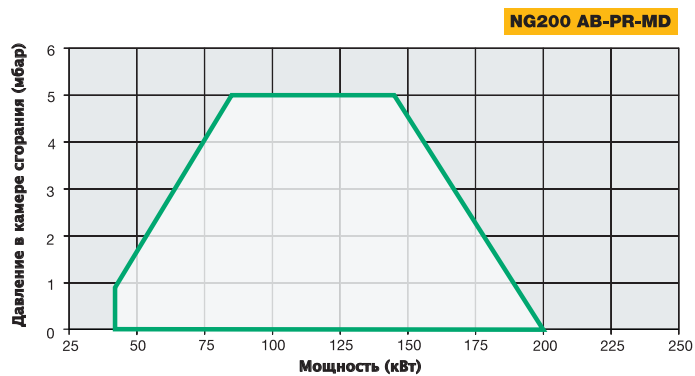
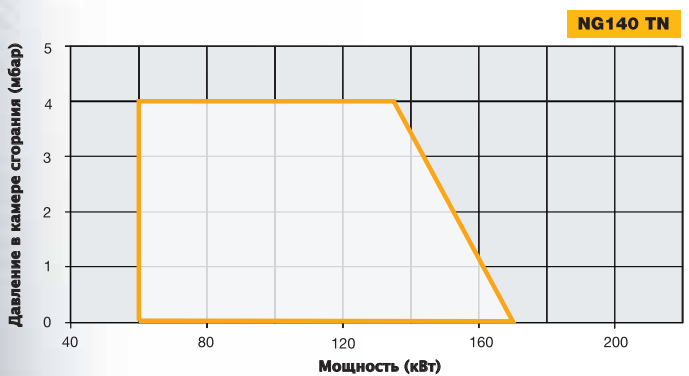
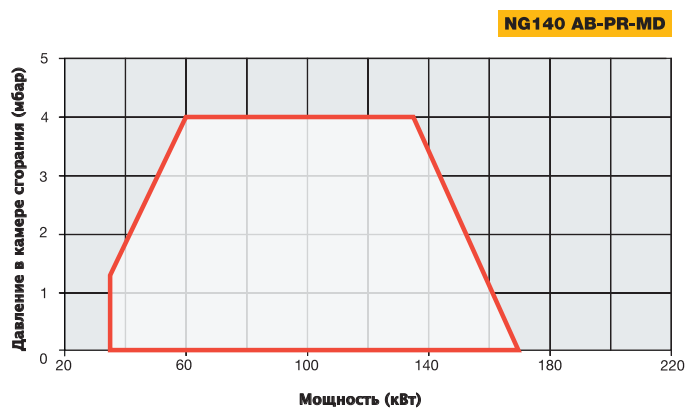
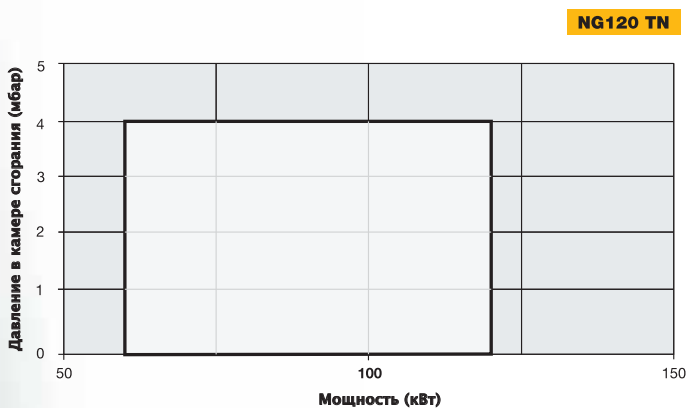

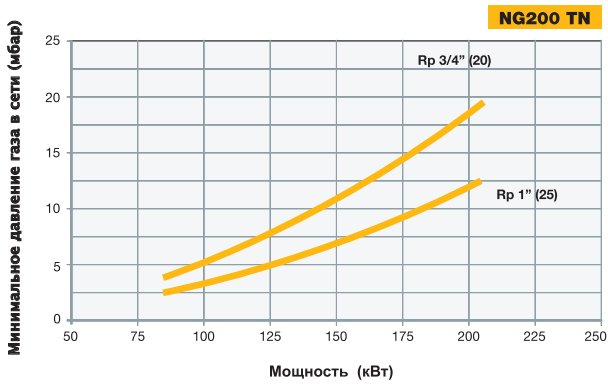
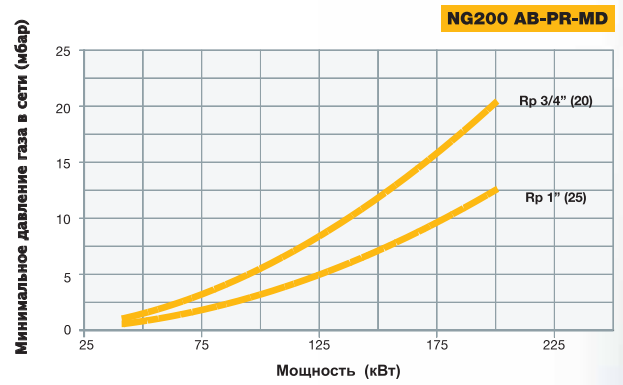
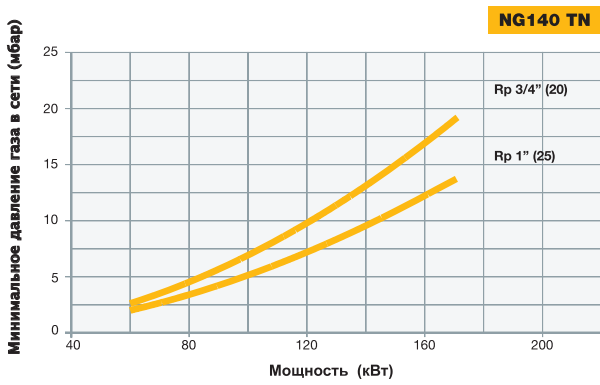
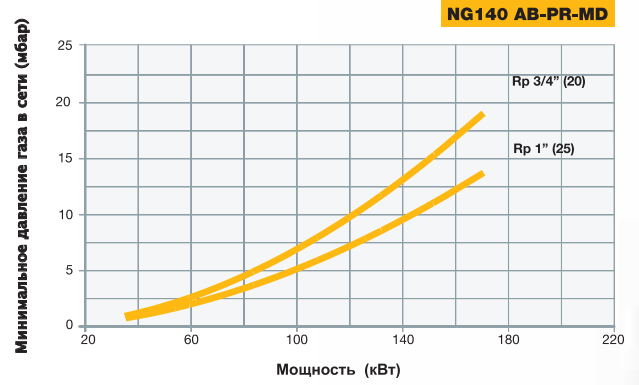
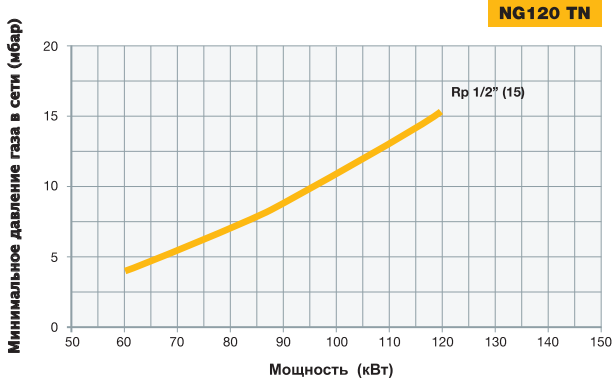

С внедрением в производство новой серии горелок IDEA, фирма CIB UNIGAS предлагает на рынке горелки малой и средней мощности с новым решением с точки зрения эстетики и функциональности. Эти новые горелки, являющиеся наиболее мощными в новой серии IDEA, отличаются высокими эксплуатационными качествами и широким диапазоном работы даже при наличии высокого аэродинамического сопротивления в камере сгорания.

В частности, на моделях NG350 и 400 используется сопло в исполнении «Модулируемое», которое позволяет использовать его как в качестве стандартного, так и длинного. Полная гамма горелок всей серии является результатом внимательной политики инвестиций, выделяемых для изысканий новых передовых технологических решений. Особенная геометрическая форма дроссельного клапана была специально разработана для достижения линейной пропорции между углом раскрытия и расходом, обеспечивая, тем самым, нарастание нормального и эффективного по всему полезному объему горения.

Горелка, во всех своих модификациях, характеризуется некоторыми полезными функциональными доработками: например, быстро подключаемые к линии питания штепсельные вилки, механические компоненты, установленные на опорной плите горелки, к тому же съемной, что обеспечивает, в случае техобслуживания, легкий доступ ко всем компонентам; возможность отбора давления в камере сгорания, присоединительный фланец уменьшенной толщины, позволяющий уложиться в определенные габаритные размеры. Положение головки сгорания регулируется с помощью градуированного штифта. Кроме того, газовая рампа, с соответствующими соединительными терминалами, может быть смонтирована как с левой стороны горелки, так и с правой.

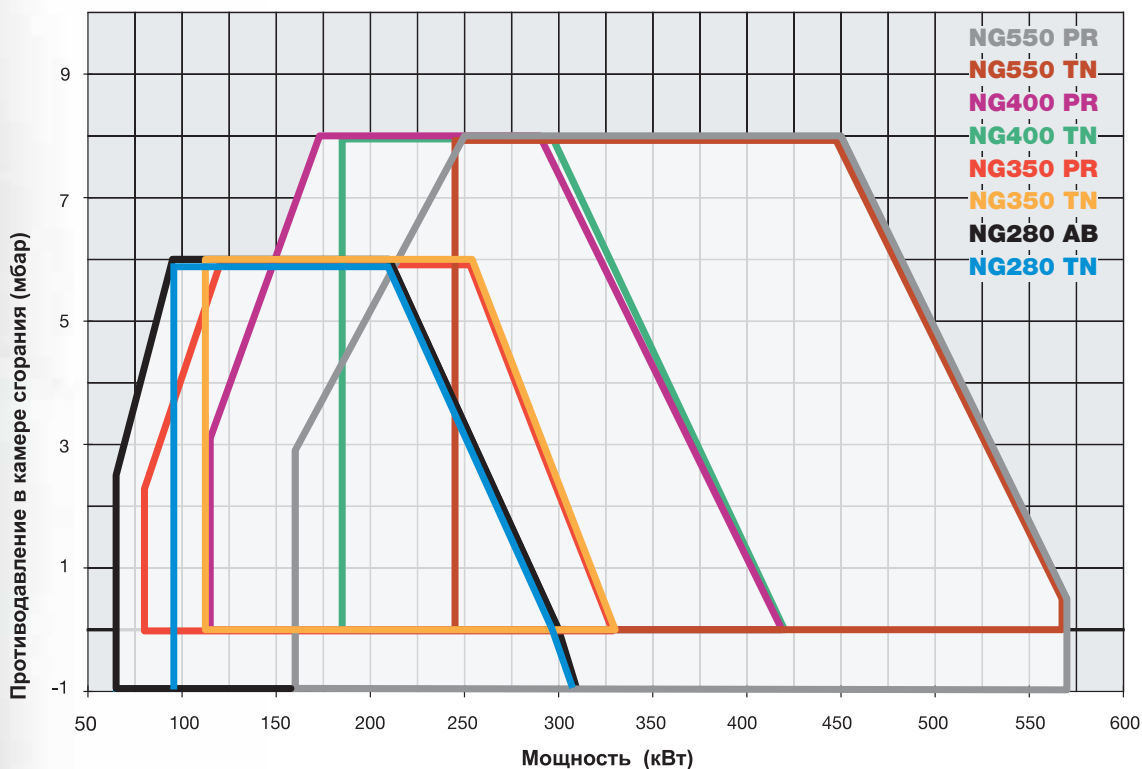



## ТЕХНИЧЕСКИЕ ХАРАКТЕРИСТИКИ

Тип	Модель	Мощность кВт		Электрическое питание	Двигатель вентилятора кВт	Присоединительные размеры по газу
		мин.	макс.			
NG280	M-.TN.x.xx.A.0.xx	95	300	230V 1N ac	0,25	1" - 1"1/4 - 1"1/2
NG280	M-.AB.x.xx.A.0.xx	65	300	230V 1N ac	0,25	1" - 1"1/4 - 1"1/2
NG350	M-.TN.M.xx.A.0.xx	115	330	230V 1N ac	0,37	1" - 1"1/4 - 1"1/2
NG350	M-.PR.M.xx.A.0.xx	80	330	230V 1N ac	0,37	1" - 1"1/4 - 1"1/2
NG400	M-.TN.M.xx.A.0.xx	185	420	230V 1N ac	0,45	1" - 1"1/4 - 1"1/2 - 2"
NG400	M-.PR.M.xx.A.0.xx	115	420	230V 1N ac	0,45	1" - 1"1/4 - 1"1/2 - 2"
NG550	M-.TN.x.xx.A.0.xx	245	570	230V 1N ac	0,62	1"1/4 - 1"1/2 - 2"
NG550	M-.PR.x.xx.A.0.xx	160	570	230V 1N ac	0,62	1"1/4 - 1"1/2 - 2"

Конфигурацию газовых рамп Вы найдете на стр. 122-123

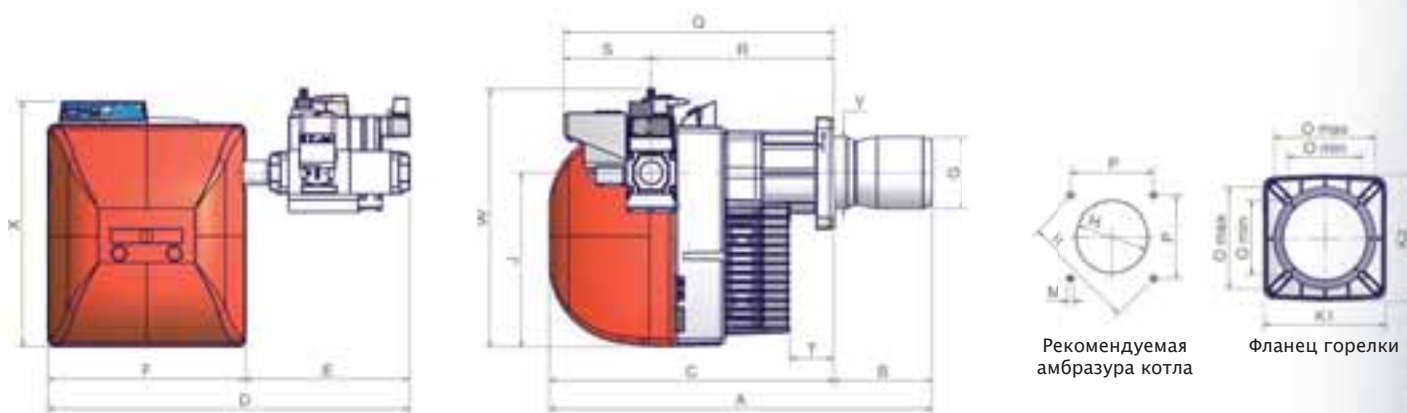

Тип	Размеры упаковки (мм)			
	l	p	h	Kг
NG280/350/400	1120	440	580	42
NG550	1200	460	630	55

ориентировочные параметры

Тип	Модель	Габаритные размеры (мм)																								
		A	B	C	D	E	F	G	H	J	K		M	N	O		P	Q	R	S	T	W	X	Y		
		станд.	длинный	станд.	длинный							1	2			мин.	макс.									
NG280	M-.TN.x.xx.A.0.25/32	733	878	163	308	570	596	200	396	117	137	348	215	223	M10	219	131	179	155	541	366	175	128	508	491	108
NG280	M-.xx.x.xx.A.0.40	733	878	163	308	570	726	330	396	117	137	348	215	223	M10	219	131	179	155	541	366	175	128	517	491	108
NG350	M-.xx.M.xx.A.0.25/32	748	878	178	308	570	596	200	396	125	164	348	215	223	M10	219	131	179	155	541	366	175	89	508	491	144
NG350	M-.xx.M.xx.A.0.40	748	878	178	308	570	726	330	396	125	164	348	215	223	M10	219	131	179	155	541	366	175	89	517	491	144
NG400	M-.xx.M.xx.A.0.25/32	768	898	198	328	570	596	200	396	144	164	348	215	223	M10	219	131	179	155	541	366	175	89	508	491	144
NG400	M-.xx.M.xx.A.0.40	768	898	198	328	570	726	330	396	144	164	348	215	223	M10	219	131	179	155	541	366	175	89	517	491	144
NG400	M-.xx.M.xx.A.0.50	768	898	198	328	570	726	330	396	144	164	348	215	223	M10	219	131	179	155	541	366	175	89	567	491	144
NG550	M-.xx.x.xx.A.0.32	843	943	253	353	590	671	245	426	158	178	384	241	241	M10	247	157	192	174	552	377	175	69	543	533	155
NG550	M-.xx.x.xx.A.0.40	843	943	253	353	590	744	318	426	158	178	384	241	241	M10	247	157	192	174	552	377	175	69	553	533	155
NG550	M-.xx.x.xx.A.0.50	843	943	253	353	590	744	318	426	158	178	384	241	241	M10	247	157	192	174	552	377	175	69	603	533	155

все размеры, указанные в настоящем прайс-листе, являются ориентировочными и могут подвергаться изменениям без предварительного предупреждения

Модель	Газовая рампа	Регулирование	NG280		NG350	
			Артикул	Цена, €	Артикул	Цена, €
M-.TN.S.xx.A.0.25	1"	TN	02701174128	<b>2.321,00</b>	-	-
M-.TN.L.xx.A.0.25	1"	TN	02701184128	<b>2.354,00</b>	-	-
M-.TN.S.xx.A.0.32	1"¼	TN	02701194128	<b>2.380,00</b>	-	-
M-.TN.L.xx.A.0.32	1"¼	TN	02701204128	<b>2.413,00</b>	-	-
M-.TN.S.xx.A.0.40	1"½	TN	02701214128	<b>2.651,00</b>	-	-
M-.TN.L.xx.A.0.40	1"½	TN	02701224128	<b>2.684,00</b>	-	-
M-.AB.S.xx.A.0.25	1"	AB	02701174228	<b>2.766,00</b>	-	-
M-.AB.L.xx.A.0.25	1"	AB	02701184228	<b>2.798,00</b>	-	-
M-.AB.S.xx.A.0.32	1"¼	AB	02701194228	<b>2.820,00</b>	-	-
M-.AB.L.xx.A.0.32	1"¼	AB	02701204228	<b>2.853,00</b>	-	-
M-.AB.S.xx.A.0.40	1"½	AB	02701214228	<b>3.082,00</b>	-	-
M-.AB.L.xx.A.0.40	1"½	AB	02701224228	<b>3.113,00</b>	-	-
M-.PR.S.xx.A.0.25	1"	PR	02701174328	<b>2.914,00</b>	-	-
M-.PR.L.xx.A.0.25	1"	PR	02701184328	<b>2.945,00</b>	-	-
M-.PR.S.xx.A.0.32	1"¼	PR	02701194328	<b>2.972,00</b>	-	-
M-.PR.L.xx.A.0.32	1"¼	PR	02701204328	<b>3.003,00</b>	-	-
M-.PR.S.xx.A.0.40	1"½	PR	02701214328	<b>3.247,00</b>	-	-
M-.PR.L.xx.A.0.40	1"½	PR	02701224328	<b>3.278,00</b>	-	-
M-.MD.S.xx.A.0.25	1"	MD	02701174428	<b>3.997,00</b>	-	-
M-.MD.L.xx.A.0.25	1"	MD	02701184428	<b>4.029,00</b>	-	-
M-.MD.S.xx.A.0.32	1"¼	MD	02701194428	<b>4.112,00</b>	-	-
M-.MD.L.xx.A.0.32	1"¼	MD	02701204428	<b>4.143,00</b>	-	-
M-.MD.S.xx.A.0.40	1"½	MD	02701214428	<b>4.535,00</b>	-	-
M-.MD.L.xx.A.0.40	1"½	MD	02701224428	<b>4.566,00</b>	-	-
M-.TN.M.xx.A.0.25	1"	TN	-	-	02701014128	<b>2.545,00</b>
M-.TN.M.xx.A.0.32	1"¼	TN	-	-	02701024128	<b>2.609,00</b>
M-.TN.M.xx.A.0.40	1"½	TN	-	-	02701034128	<b>2.903,00</b>
M-.PR.M.xx.A.0.25	1"	PR	-	-	02701014328	<b>2.945,00</b>
M-.PR.M.xx.A.0.32	1"¼	PR	-	-	02701024328	<b>3.003,00</b>
M-.PR.M.xx.A.0.40	1"½	PR	-	-	02701034328	<b>3.278,00</b>
M-.MD.M.xx.A.0.25	1"	MD(*)	-	-	02701014428	<b>4.029,00</b>
M-.MD.M.xx.A.0.32	1"¼	MD(*)	-	-	02701024428	<b>4.143,00</b>
M-.MD.M.xx.A.0.40	1"½	MD(*)	-	-	02701034428	<b>4.566,00</b>

Соответствуют ДИРЕКТИВЕ ПО ГАЗУ 90/396/СЕС

Для того, чтобы заказать горелку на сжиженном газе, необходимо заменить букву N на букву L (сжиженный газ) и букву M (метан) на букву L и увеличить цену прайс-листа на 5% Пример: LG350 L-.TN.M.xx.A.0.25

Для того, чтобы заказать горелку с реле максимального давления газа заменить цифру "0" на цифру "7", в том случае, если не требуется блок контроля герметичности и увеличить цену на 120 €.

Для того, чтобы заказать горелку с реле максимального давления газа заменить цифру "1" на цифру "8", в том случае, если требуется блок контроля герметичности и увеличить цену на 120 €.

\* Вариант модулирующих горелок (MD) должен быть доукомплектован соответствующим датчиком модуляции



Модель	Газовая рампа	Регулирование	NG280		NG350	
			Артикул	Цена, €	Артикул	Цена, €
M-.TN.S.xx.A.1.25	1"	TN	02701175128	<b>2.594,00</b>	-	-
M-.TN.L.xx.A.1.25	1"	TN	02701185128	<b>2.627,00</b>	-	-
M-.TN.S.xx.A.1.32	1"¼	TN	02701195128	<b>2.653,00</b>	-	-
M-.TN.L.xx.A.1.32	1"¼	TN	02701205128	<b>2.686,00</b>	-	-
M-.TN.S.xx.A.1.40	1"½	TN	02701215128	<b>2.924,00</b>	-	-
M-.TN.L.xx.A.1.40	1"½	TN	02701225128	<b>2.957,00</b>	-	-
M-.AB.S.xx.A.1.25	1"	AB	02701175228	<b>3.039,00</b>	-	-
M-.AB.L.xx.A.1.25	1"	AB	02701185228	<b>3.071,00</b>	-	-
M-.AB.S.xx.A.1.32	1"¼	AB	02701195228	<b>3.093,00</b>	-	-
M-.AB.L.xx.A.1.32	1"¼	AB	02701205228	<b>3.126,00</b>	-	-
M-.AB.S.xx.A.1.40	1"½	AB	02701215228	<b>3.355,00</b>	-	-
M-.AB.L.xx.A.1.40	1"½	AB	02701225228	<b>3.386,00</b>	-	-
M-.PR.S.xx.A.1.25	1"	PR	02701175328	<b>3.187,00</b>	-	-
M-.PR.L.xx.A.1.25	1"	PR	02701185328	<b>3.218,00</b>	-	-
M-.PR.S.xx.A.1.32	1"¼	PR	02701195328	<b>3.245,00</b>	-	-
M-.PR.L.xx.A.1.32	1"¼	PR	02701205328	<b>3.276,00</b>	-	-
M-.PR.S.xx.A.1.40	1"½	PR	02701215328	<b>3.520,00</b>	-	-
M-.PR.L.xx.A.1.40	1"½	PR	02701225328	<b>3.551,00</b>	-	-
M-.MD.S.xx.A.1.25	1"	MD	02701175428	<b>4.270,00</b>	-	-
M-.MD.L.xx.A.1.25	1"	MD	02701185428	<b>4.302,00</b>	-	-
M-.MD.S.xx.A.1.32	1"¼	MD	02701195428	<b>4.385,00</b>	-	-
M-.MD.L.xx.A.1.32	1"¼	MD	02701205428	<b>4.416,00</b>	-	-
M-.MD.S.xx.A.1.40	1"½	MD	02701215428	<b>4.808,00</b>	-	-
M-.MD.L.xx.A.1.40	1"½	MD	02701225428	<b>4.839,00</b>	-	-
M-.TN.M.xx.A.1.25	1"	TN	-	-	02701015128	<b>2.818,00</b>
M-.TN.M.xx.A.1.32	1"¼	TN	-	-	02701025128	<b>2.882,00</b>
M-.TN.M.xx.A.1.40	1"½	TN	-	-	02701035128	<b>3.176,00</b>
M-.PR.M.xx.A.1.25	1"	PR	-	-	02701015328	<b>3.218,00</b>
M-.PR.M.xx.A.1.32	1"¼	PR	-	-	02701025328	<b>3.276,00</b>
M-.PR.M.xx.A.1.40	1"½	PR	-	-	02701035328	<b>3.551,00</b>
M-.MD.M.xx.A.1.25	1"	MD(*)	-	-	02701015428	<b>4.302,00</b>
M-.MD.M.xx.A.1.32	1"¼	MD(*)	-	-	02701025428	<b>4.416,00</b>
M-.MD.M.xx.A.1.40	1"½	MD(*)	-	-	02701035428	<b>4.839,00</b>

Соответствуют ДИРЕКТИВЕ ПО ГАЗУ 90/396/СЕЕ

Для того, чтобы заказать горелку на сжиженном газе, необходимо заменить букву N на букву L (сжиженный газ) и букву M (метан) на букву L и увеличить цену прайс-листа на 5% Пример: LG350 L-.TN.M.xx.A.0.25

Для того, чтобы заказать горелку с реле максимального давления газа заменить цифру "0" на цифру "7", в том случае, если не требуется блок контроля герметичности и увеличить цену на 120 €.

Для того, чтобы заказать горелку с реле максимального давления газа заменить цифру "1" на цифру "8", в том случае, если требуется блок контроля герметичности и увеличить цену на 120 €.

\* Вариант модулирующих горелок (MD) должен быть доукомплектован соответствующим датчиком модуляции

Модель	Газовая рампа	Регулирование	NG280		NG350	
			Артикул	Цена, €	Артикул	Цена, €
M-.PR.S.xx.A.0.25.EA	1"	PR	02701174A28	<b>3.853,00</b>	-	-
M-.PR.L.xx.A.0.25.EA	1"	PR	02701184A28	<b>3.891,00</b>	-	-
M-.PR.S.xx.A.0.32.EA	1"¼	PR	02701194A28	<b>3.906,00</b>	-	-
M-.PR.L.xx.A.0.32.EA	1"¼	PR	02701204A28	<b>3.945,00</b>	-	-
M-.PR.S.xx.A.0.40.EA	1"½	PR	02701214A28	<b>4.162,00</b>	-	-
M-.PR.L.xx.A.0.40.EA	1"½	PR	02701224A28	<b>4.198,00</b>	-	-
M-.MD.S.xx.A.0.25.EA	1"	MD(*)	02701174E28	<b>4.897,00</b>	-	-
M-.MD.L.xx.A.0.25.EA	1"	MD(*)	02701184E28	<b>4.935,00</b>	-	-
M-.MD.S.xx.A.0.32.EA	1"¼	MD(*)	02701194E28	<b>5.022,00</b>	-	-
M-.MD.L.xx.A.0.32.EA	1"¼	MD(*)	02701204E28	<b>5.061,00</b>	-	-
M-.MD.S.xx.A.0.40.EA	1"½	MD(*)	02701214E28	<b>5.463,00</b>	-	-
M-.MD.L.xx.A.0.40.EA	1"½	MD(*)	02701224E28	<b>5.499,00</b>	-	-
M-.PR.M.xx.A.0.25.EA	1"	PR	-	-	02701014A28	<b>4.063,00</b>
M-.PR.M.xx.A.0.32.EA	1"¼	PR	-	-	02701024A28	<b>4.119,00</b>
M-.PR.M.xx.A.0.40.EA	1"½	PR	-	-	02701034A28	<b>4.389,00</b>
M-.MD.M.xx.A.0.25.EA	1"	MD(*)	-	-	02701014E28	<b>5.107,00</b>
M-.MD.M.xx.A.0.32.EA	1"¼	MD(*)	-	-	02701024E28	<b>5.235,00</b>
M-.MD.M.xx.A.0.40.EA	1"½	MD(*)	-	-	02701034E28	<b>5.690,00</b>
M-.PR.S.xx.A.1.25.EA	1"	PR	02701175A28	<b>4.126,00</b>	-	-
M-.PR.L.xx.A.1.25.EA	1"	PR	02701185A28	<b>4.164,00</b>	-	-
M-.PR.S.xx.A.1.32.EA	1"¼	PR	02701195A28	<b>4.179,00</b>	-	-
M-.PR.L.xx.A.1.32.EA	1"¼	PR	02701205A28	<b>4.218,00</b>	-	-
M-.PR.S.xx.A.1.40.EA	1"½	PR	02701215A28	<b>4.435,00</b>	-	-
M-.PR.L.xx.A.1.40.EA	1"½	PR	02701225A28	<b>4.471,00</b>	-	-
M-.MD.S.xx.A.1.25.EA	1"	MD(*)	02701175E28	<b>5.170,00</b>	-	-
M-.MD.L.xx.A.1.25.EA	1"	MD(*)	02701185E28	<b>5.208,00</b>	-	-
M-.MD.S.xx.A.1.32.EA	1"¼	MD(*)	02701195E28	<b>5.295,00</b>	-	-
M-.MD.L.xx.A.1.32.EA	1"¼	MD(*)	02701205E28	<b>5.334,00</b>	-	-
M-.MD.S.xx.A.1.40.EA	1"½	MD(*)	02701215E28	<b>5.736,00</b>	-	-
M-.MD.L.xx.A.1.40.EA	1"½	MD(*)	02701225E28	<b>5.772,00</b>	-	-
M-.PR.M.xx.A.1.25.EA	1"	PR	-	-	02701015A28	<b>4.336,00</b>
M-.PR.M.xx.A.1.32.EA	1"¼	PR	-	-	02701025A28	<b>4.392,00</b>
M-.PR.M.xx.A.1.40.EA	1"½	PR	-	-	02701035A28	<b>4.662,00</b>
M-.MD.M.xx.A.1.25.EA	1"	MD(*)	-	-	02701015E28	<b>5.380,00</b>
M-.MD.M.xx.A.1.32.EA	1"¼	MD(*)	-	-	02701025E28	<b>5.508,00</b>
M-.MD.M.xx.A.1.40.EA	1"½	MD(*)	-	-	02701035E28	<b>5.963,00</b>

Соответствуют ДИРЕКТИВЕ ПО ГАЗУ 90/396/СЕС

Для того, чтобы заказать горелку на сжиженном газе, необходимо заменить букву N на букву L (сжиженный газ) и букву M (метан) на букву L и увеличить цену прайс-листа на 5% Пример: LG350 L-.MD.M.xx.A.1.40.EA

Для того, чтобы заказать горелку с реле максимального давления газа заменить цифру "0" на цифру "7", в том случае, если не требуется блок контроля герметичности и увеличить цену на 120 €.

Для того, чтобы заказать горелку с реле максимального давления газа заменить цифру "1" на цифру "8", в том случае, если требуется блок контроля герметичности и увеличить цену на 120 €.

\* Вариант модулирующих горелок (MD) должен быть доукомплектован соответствующим датчиком модуляции



Модель	Газовая рампа	Регулирование	NG400		NG550	
			Артикул	Цена, €	Артикул	Цена, €
M-.TN.M.xx.A.0.25	1"	TN	02701044128	<b>2.578,00</b>	-	-
M-.TN.M.xx.A.0.32	1"¼	TN	02701054128	<b>2.660,00</b>	-	-
M-.TN.M.xx.A.0.40	1"½	TN	02701064128	<b>2.953,00</b>	-	-
M-.TN.M.xx.A.0.50	2"	TN	02701074128	<b>3.425,00</b>	-	-
M-.PR.M.xx.A.0.25	1"	PR	02701044328	<b>3.087,00</b>	-	-
M-.PR.M.xx.A.0.32	1"¼	PR	02701054328	<b>3.146,00</b>	-	-
M-.PR.M.xx.A.0.40	1"½	PR	02701064328	<b>3.318,00</b>	-	-
M-.PR.M.xx.A.0.50	2"	PR	02701074328	<b>3.882,00</b>	-	-
M-.MD.M.xx.A.0.25	1"	MD(*)	02701044428	<b>4.077,00</b>	-	-
M-.MD.M.xx.A.0.32	1"¼	MD(*)	02701054428	<b>4.201,00</b>	-	-
M-.MD.M.xx.A.0.40	1"½	MD(*)	02701064428	<b>4.633,00</b>	-	-
M-.MD.M.xx.A.0.50	2"	MD(*)	02701074428	<b>5.007,00</b>	-	-
M-.TN.S.xx.A.0.32	1"¼	TN	-	-	02801014128	<b>3.110,00</b>
M-.TN.L.xx.A.0.32	1"¼	TN	-	-	02801024128	<b>3.149,00</b>
M-.TN.S.xx.A.0.40	1"½	TN	-	-	02801034128	<b>3.446,00</b>
M-.TN.L.xx.A.0.40	1"½	TN	-	-	02801044128	<b>3.485,00</b>
M-.TN.S.xx.A.0.50	2"	TN	-	-	02801054128	<b>3.839,00</b>
M-.TN.L.xx.A.0.50	2"	TN	-	-	02801064128	<b>3.877,00</b>
M-.PR.S.xx.A.0.32	1"¼	PR	-	-	02801014328	<b>3.405,00</b>
M-.PR.L.xx.A.0.32	1"¼	PR	-	-	02801024328	<b>3.444,00</b>
M-.PR.S.xx.A.0.40	1"½	PR	-	-	02801034328	<b>3.744,00</b>
M-.PR.L.xx.A.0.40	1"½	PR	-	-	02801044328	<b>3.782,00</b>
M-.PR.S.xx.A.0.50	2"	PR	-	-	02801054328	<b>4.136,00</b>
M-.PR.L.xx.A.0.50	2"	PR	-	-	02801064328	<b>4.175,00</b>
M-.MD.S.xx.A.0.32	1"¼	MD(*)	-	-	02801014428	<b>4.797,00</b>
M-.MD.L.xx.A.0.32	1"¼	MD(*)	-	-	02801024428	<b>4.836,00</b>
M-.MD.S.xx.A.0.40	1"½	MD(*)	-	-	02801034428	<b>5.137,00</b>
M-.MD.L.xx.A.0.40	1"½	MD(*)	-	-	02801044428	<b>5.174,00</b>
M-.MD.S.xx.A.0.50	2"	MD(*)	-	-	02801054428	<b>5.528,00</b>
M-.MD.L.xx.A.0.50	2"	MD(*)	-	-	02801064428	<b>5.567,00</b>

Соответствуют ДИРЕКТИВЕ ПО ГАЗУ 90/396/СЕЕ

Для того, чтобы заказать горелку на сжиженном газе, необходимо заменить букву N на букву L (сжиженный газ) и букву M (метан) на букву L и увеличить цену прайс-листа на 5% Пример: LG550 L-.MD.L.xx.A.1.40

Для того, чтобы заказать горелку с реле максимального давления газа заменить цифру "0" на цифру "7", в том случае, если не требуется блок контроля герметичности и увеличить цену на 120 €.

Для того, чтобы заказать горелку с реле максимального давления газа заменить цифру "1" на цифру "8", в том случае, если требуется блок контроля герметичности и увеличить цену на 120 €.

\* Вариант модулирующих горелок (MD) должен быть доукомплектован соответствующим датчиком модуляции



Модель	Газовая рампа	Регулирование	NG400		NG550	
			Артикул	Цена, €	Артикул	Цена, €
M-.TN.M.xx.A.1.25	1"	TN	02701045128	<b>2.851,00</b>	-	-
M-.TN.M.xx.A.1.32	1"¼	TN	02701055128	<b>2.933,00</b>	-	-
M-.TN.M.xx.A.1.40	1"½	TN	02701065128	<b>3.226,00</b>	-	-
M-.TN.M.xx.A.1.50	2"	TN	02701075128	<b>3.698,00</b>	-	-
M-.PR.M.xx.A.1.25	1"	PR	02701045328	<b>3.360,00</b>	-	-
M-.PR.M.xx.A.1.32	1"¼	PR	02701055328	<b>3.419,00</b>	-	-
M-.PR.M.xx.A.1.40	1"½	PR	02701065328	<b>3.591,00</b>	-	-
M-.PR.M.xx.A.1.50	2"	PR	02701075328	<b>4.155,00</b>	-	-
M-.MD.M.xx.A.1.25	1"	MD(*)	02701045428	<b>4.350,00</b>	-	-
M-.MD.M.xx.A.1.32	1"¼	MD(*)	02701055428	<b>4.474,00</b>	-	-
M-.MD.M.xx.A.1.40	1"½	MD(*)	02701065428	<b>4.906,00</b>	-	-
M-.MD.M.xx.A.1.50	2"	MD(*)	02701075428	<b>5.280,00</b>	-	-
M-.TN.S.xx.A.1.32	1"¼	TN	-	-	02801015128	<b>3.383,00</b>
M-.TN.L.xx.A.1.32	1"¼	TN	-	-	02801025128	<b>3.422,00</b>
M-.TN.S.xx.A.1.40	1"½	TN	-	-	02801035128	<b>3.719,00</b>
M-.TN.L.xx.A.1.40	1"½	TN	-	-	02801045128	<b>3.758,00</b>
M-.TN.S.xx.A.1.50	2"	TN	-	-	02801055128	<b>4.112,00</b>
M-.TN.L.xx.A.1.50	2"	TN	-	-	02801065128	<b>4.150,00</b>
M-.PR.S.xx.A.1.32	1"¼	PR	-	-	02801015328	<b>3.678,00</b>
M-.PR.L.xx.A.1.32	1"¼	PR	-	-	02801025328	<b>3.717,00</b>
M-.PR.S.xx.A.1.40	1"½	PR	-	-	02801035328	<b>4.017,00</b>
M-.PR.L.xx.A.1.40	1"½	PR	-	-	02801045328	<b>4.055,00</b>
M-.PR.S.xx.A.1.50	2"	PR	-	-	02801055328	<b>4.409,00</b>
M-.PR.L.xx.A.1.50	2"	PR	-	-	02801065328	<b>4.448,00</b>
M-.MD.S.xx.A.1.32	1"¼	MD(*)	-	-	02801015428	<b>5.070,00</b>
M-.MD.L.xx.A.1.32	1"¼	MD(*)	-	-	02801025428	<b>5.109,00</b>
M-.MD.S.xx.A.1.40	1"½	MD(*)	-	-	02801035428	<b>5.410,00</b>
M-.MD.L.xx.A.1.40	1"½	MD(*)	-	-	02801045428	<b>5.447,00</b>
M-.MD.S.xx.A.1.50	2"	MD(*)	-	-	02801055428	<b>5.801,00</b>
M-.MD.L.xx.A.1.50	2"	MD(*)	-	-	02801065428	<b>5.840,00</b>

Соответствуют ДИРЕКТИВЕ ПО ГАЗУ 90/396/СЕС

Для того, чтобы заказать горелку на сжиженном газе, необходимо заменить букву N на букву L (сжиженный газ) и букву M (метан) на букву L и увеличить цену прайс-листа на 5% Пример: LG550 L-.MD.L.xx.A.1.40

Для того, чтобы заказать горелку с реле максимального давления газа заменить цифру "0" на цифру "7", в том случае, если не требуется блок контроля герметичности и увеличить цену на 120 €.

Для того, чтобы заказать горелку с реле максимального давления газа заменить цифру "1" на цифру "8", в том случае, если требуется блок контроля герметичности и увеличить цену на 120 €.

\* Вариант модулирующих горелок (MD) должен быть доукомплектован соответствующим датчиком модуляции



Модель	Газовая рампа	Регулирование	NG400		NG550	
			Артикул	Цена, €	Артикул	Цена, €
M-.PR.M.xx.A.0.25.EA	1"	PR	02701044A28	<b>4.163,00</b>	-	-
M-.PR.M.xx.A.0.32.EA	1"¼	PR	02701054A28	<b>4.231,00</b>	-	-
M-.PR.M.xx.A.0.40.EA	1"½	PR	02701064A28	<b>4.359,00</b>	-	-
M-.PR.M.xx.A.0.50.EA	2"	PR	02701074A28	<b>4.982,00</b>	-	-
M-.MD.M.xx.A.0.25.EA	1"	MD(*)	02701044E28	<b>5.093,00</b>	-	-
M-.MD.M.xx.A.0.32.EA	1"¼	MD(*)	02701054E28	<b>5.233,00</b>	-	-
M-.MD.M.xx.A.0.40.EA	1"½	MD(*)	02701064E28	<b>5.696,00</b>	-	-
M-.MD.M.xx.A.0.50.EA	2"	MD(*)	02701074E28	<b>6.074,00</b>	-	-
M-.PR.S.xx.A.0.32.EA	1"¼	PR	-	-	02801014A28	<b>4.470,00</b>
M-.PR.L.xx.A.0.32.EA	1"¼	PR	-	-	02801024A28	<b>4.506,00</b>
M-.PR.S.xx.A.0.40.EA	1"½	PR	-	-	02801034A28	<b>4.823,00</b>
M-.PR.L.xx.A.0.40.EA	1"½	PR	-	-	02801044A28	<b>4.859,00</b>
M-.PR.S.xx.A.0.50.EA	2"	PR	-	-	02801054A28	<b>5.220,00</b>
M-.PR.L.xx.A.0.50.EA	2"	PR	-	-	02801064A28	<b>5.256,00</b>
M-.MD.S.xx.A.0.32.EA	1"¼	MD(*)	-	-	02801014E28	<b>5.891,00</b>
M-.MD.L.xx.A.0.32.EA	1"¼	MD(*)	-	-	02801024E28	<b>5.927,00</b>
M-.MD.S.xx.A.0.40.EA	1"½	MD(*)	-	-	02801034E28	<b>6.241,00</b>
M-.MD.L.xx.A.0.40.EA	1"½	MD(*)	-	-	02801044E28	<b>6.276,00</b>
M-.MD.S.xx.A.0.50.EA	2"	MD(*)	-	-	02801054E28	<b>6.630,00</b>
M-.MD.L.xx.A.0.50.EA	2"	MD(*)	-	-	02801064E28	<b>6.667,00</b>
M-.PR.M.xx.A.1.25.EA	1"	PR	02701045A28	<b>4.436,00</b>	-	-
M-.PR.M.xx.A.1.32.EA	1"¼	PR	02701055A28	<b>4.504,00</b>	-	-
M-.PR.M.xx.A.1.40.EA	1"½	PR	02701065A28	<b>4.632,00</b>	-	-
M-.PR.M.xx.A.1.50.EA	2"	PR	02701075A28	<b>5.255,00</b>	-	-
M-.MD.M.xx.A.1.25.EA	1"	MD(*)	02701045E28	<b>5.366,00</b>	-	-
M-.MD.M.xx.A.1.32.EA	1"¼	MD(*)	02701055E28	<b>5.506,00</b>	-	-
M-.MD.M.xx.A.1.40.EA	1"½	MD(*)	02701065E28	<b>5.969,00</b>	-	-
M-.MD.M.xx.A.1.50.EA	2"	MD(*)	02701075E28	<b>6.347,00</b>	-	-
M-.PR.S.xx.A.1.32.EA	1"¼	PR	-	-	02801015A28	<b>4.743,00</b>
M-.PR.L.xx.A.1.32.EA	1"¼	PR	-	-	02801025A28	<b>4.779,00</b>
M-.PR.S.xx.A.1.40.EA	1"½	PR	-	-	02801035A28	<b>5.096,00</b>
M-.PR.L.xx.A.1.40.EA	1"½	PR	-	-	02801045A28	<b>5.132,00</b>
M-.PR.S.xx.A.1.50.EA	2"	PR	-	-	02801055A28	<b>5.493,00</b>
M-.PR.L.xx.A.1.50.EA	2"	PR	-	-	02801065A28	<b>5.529,00</b>
M-.MD.S.xx.A.1.32.EA	1"¼	MD(*)	-	-	02801015E28	<b>6.164,00</b>
M-.MD.L.xx.A.1.32.EA	1"¼	MD(*)	-	-	02801025E28	<b>6.200,00</b>
M-.MD.S.xx.A.1.40.EA	1"½	MD(*)	-	-	02801035E28	<b>6.514,00</b>
M-.MD.L.xx.A.1.40.EA	1"½	MD(*)	-	-	02801045E28	<b>6.549,00</b>
M-.MD.S.xx.A.1.50.EA	2"	MD(*)	-	-	02801055E28	<b>6.903,00</b>
M-.MD.L.xx.A.1.50.EA	2"	MD(*)	-	-	02801065E28	<b>6.940,00</b>

Соответствуют ДИРЕКТИВЕ ПО ГАЗУ 90/396/СЕС

Для того, чтобы заказать горелку на сжиженном газе, необходимо заменить букву N на букву L (сжиженный газ) и букву M (метан) на букву L и увеличить цену прайс-листа на 5% Пример: LG400 L-.PR.M.xx.A.0.32.EA

Для того, чтобы заказать горелку с реле максимального давления газа заменить цифру "0" на цифру "7", в том случае, если не требуется блок контроля герметичности и увеличить цену на 120 €.

Для того, чтобы заказать горелку с реле максимального давления газа заменить цифру "1" на цифру "8", в том случае, если требуется блок контроля герметичности и увеличить цену на 120 €.

\*Вариант модулирующих горелок (MD) должен быть доукомплектован соответствующим датчиком модуляции

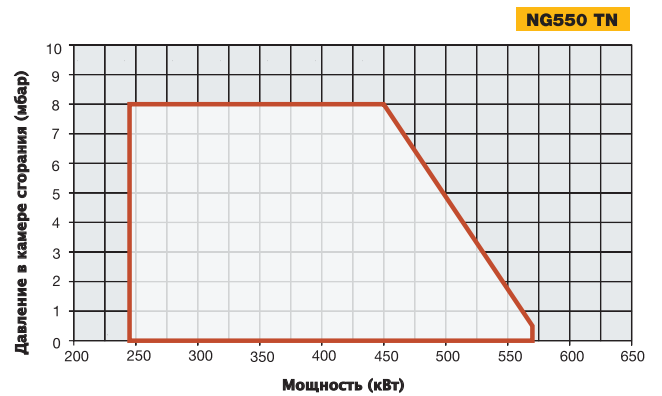
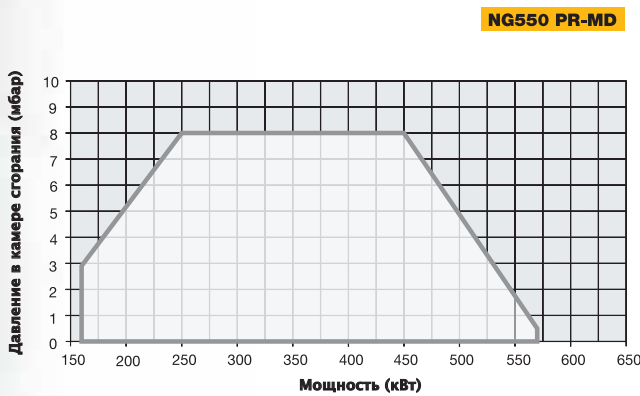
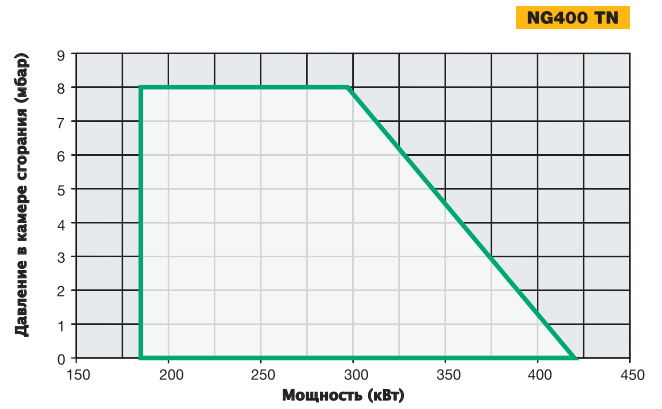
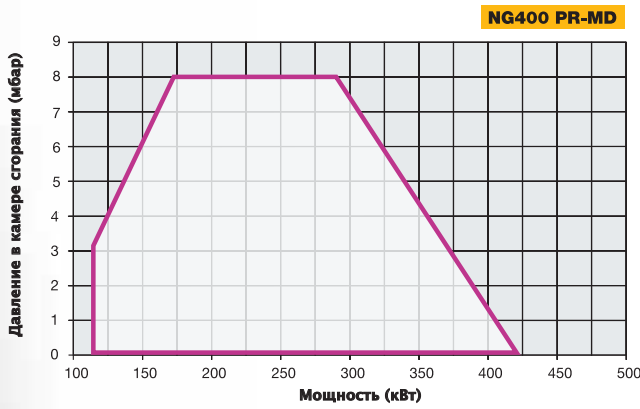
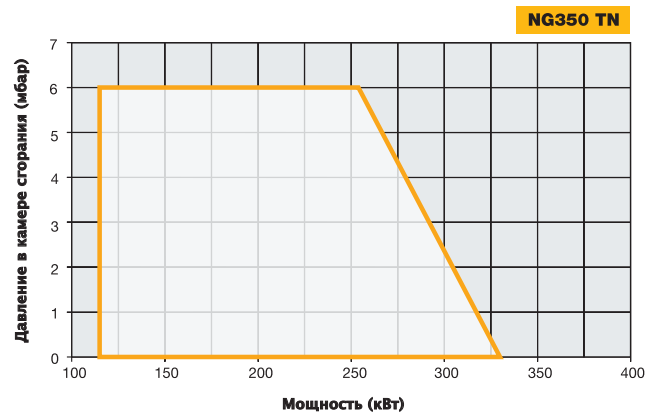
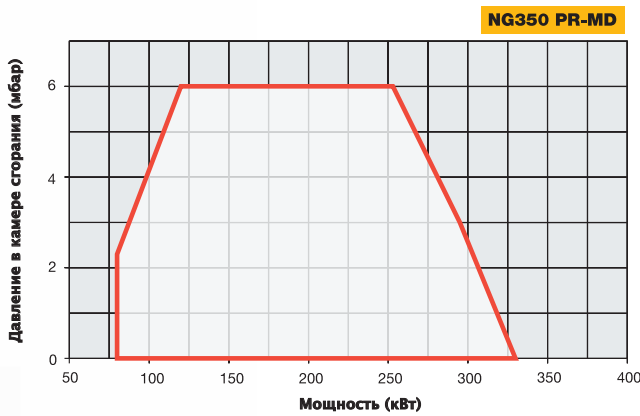
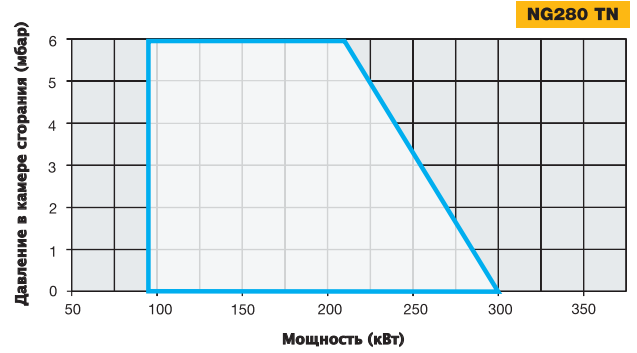
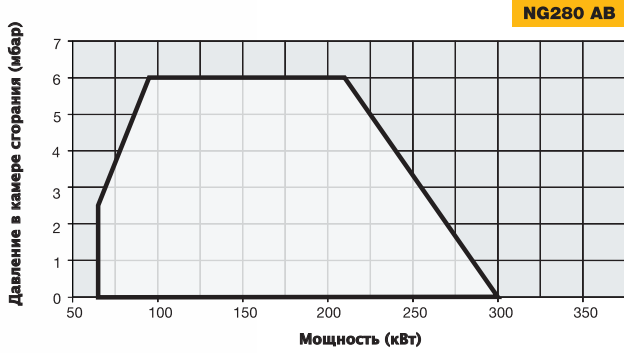

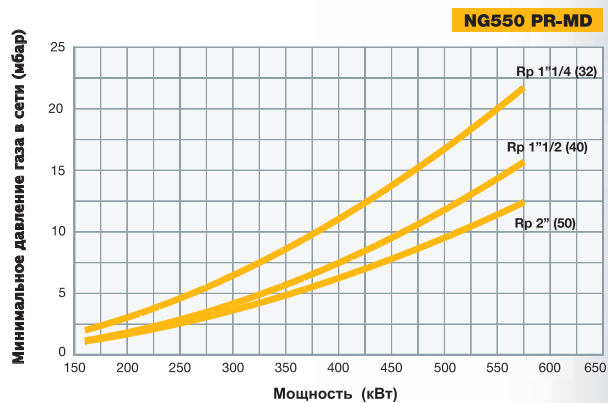
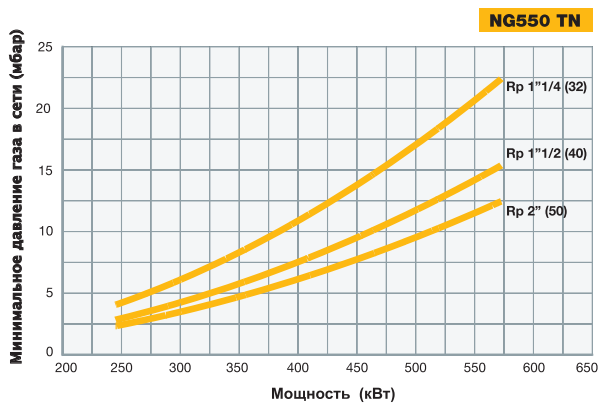
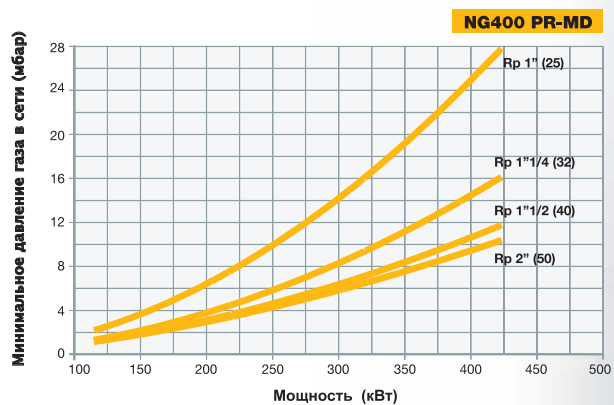
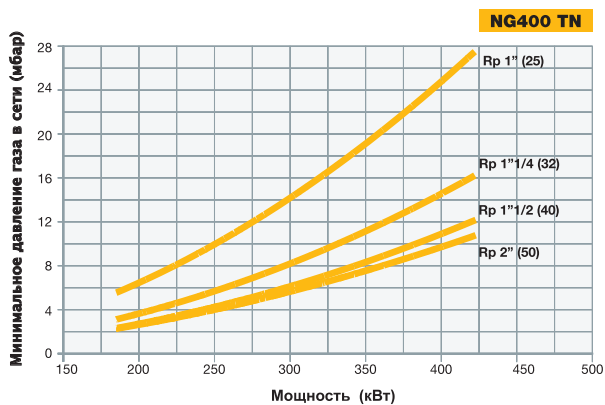
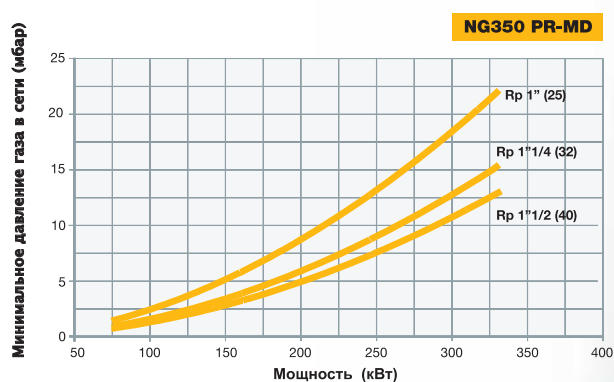
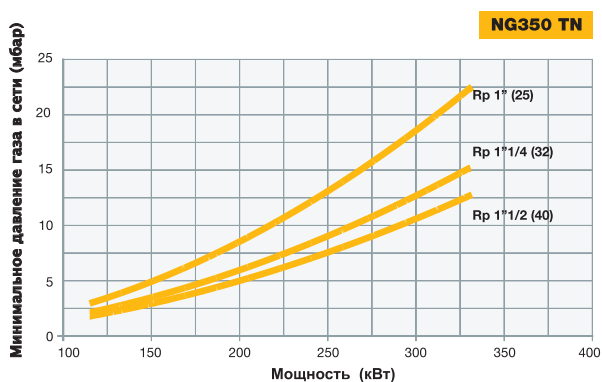
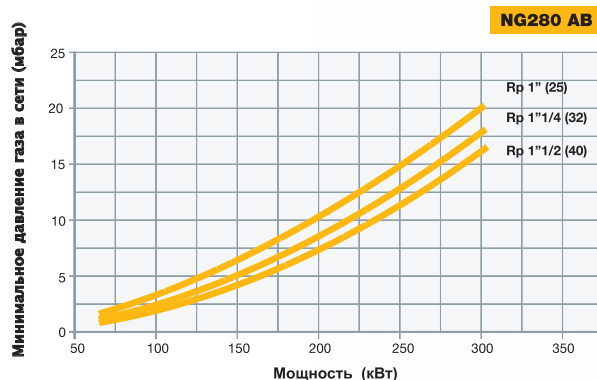
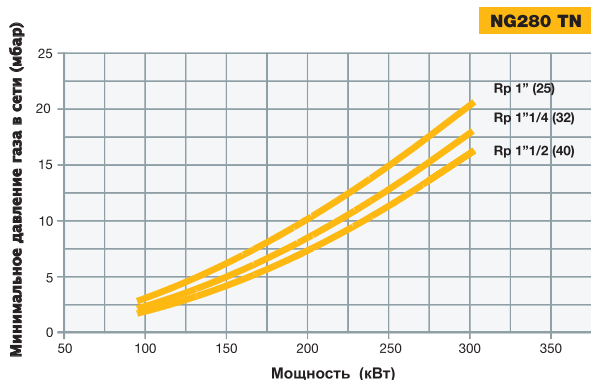

# Серия tecnopress

P61-P65-P71-R73A

ГАЗОВЫЕ

Горелки серии TECNOPRESS, с диапазоном мощностей от 160 до 2060 кВт, могут быть использованы как на теплогенераторах с камерой сгорания под разряжением, так и с аэродинамическим сопротивлением. Колоколообразная головка сгорания в состоянии образовывать пламя рассеянного типа с высокой степенью излучения. Практичные и, в то же время, простые для регулирования и настройки органы горелки, исключительная простота при обслуживании вкупе с превосходным соотношением качество/цена, обеспечивают нашей продукции высокую конкурентоспособность

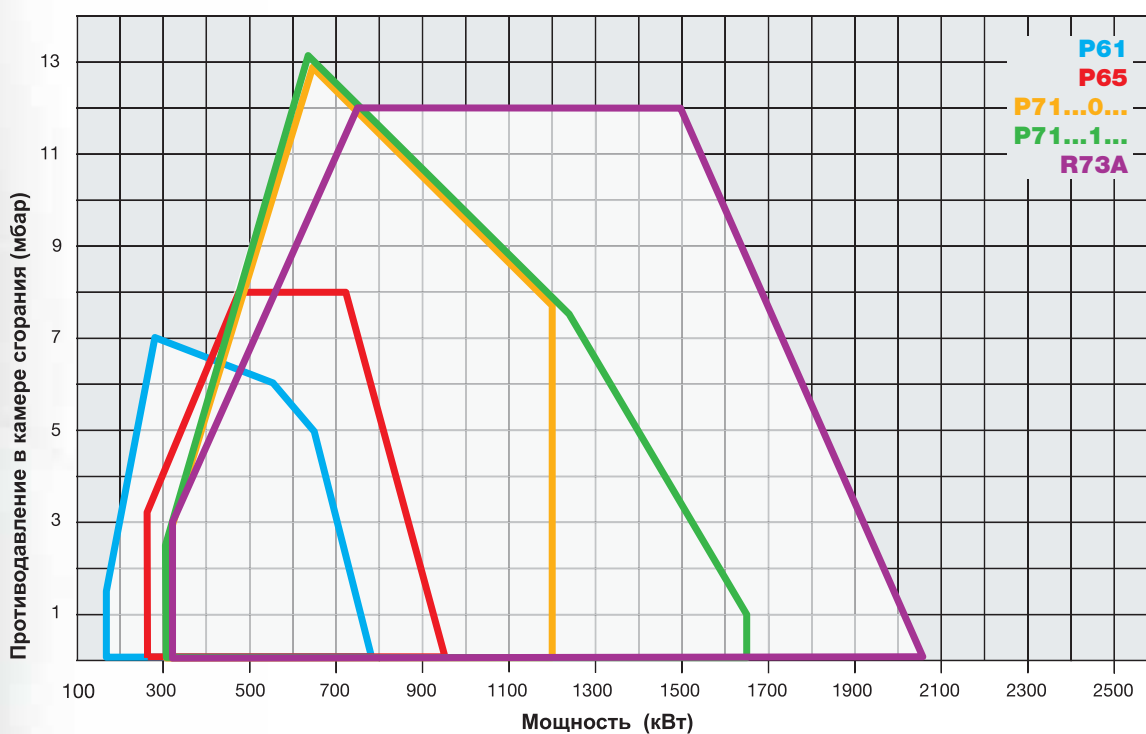



### ТЕХНИЧЕСКИЕ ХАРАКТЕРИСТИКИ

Тип	Модель	Мощность кВт		Электрическое питание	Двигатель вентилятора кВт	Присоединительные размеры по газу
		мин.	макс.			
<b>P61</b>	M-.xx.x.xx.A.0.xx	160	800	230/400V 3N ac	1,1	1"1/4-1"1/2-2" - DN65
<b>P65</b>	M-.xx.x.xx.A.0.xx	270	970	230/400V 3N ac	1,5	1"1/2-2" - DN65
<b>P71</b>	M-.xx.x.xx.A.0.xx	300	1.200	230/400V 3N ac	2,2	1"1/2-2" - DN65 - DN80
<b>P71</b>	M-.xx.x.xx.A.1.xx	300	1.650	230/400V 3N ac	2,2	1"1/2-2" - DN65 - DN80
<b>R73A</b>	M-.xx.S.xx.A.1.xx	320	2.060	230/400V 3N ac	3,0	2" - DN65 - DN80

Конфигурацию газовых рамп Вы найдете на стр. 122-123

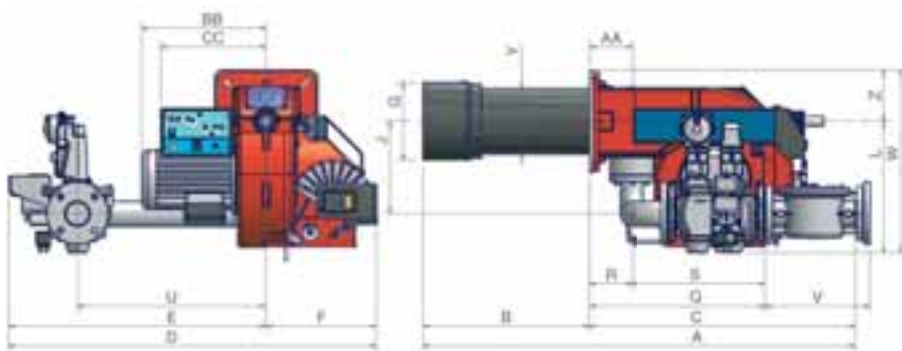

Тип	Размеры упаковки (мм)			
	l	p	h	Kг
<b>P61*</b>	1200	670	540	60
<b>P65*</b>	1280	850	760	100
<b>P71**</b>	1280	850	760	120
<b>R73A**</b>	1280	850	760	125

(\*) Значения, относящиеся к газовым рампам ДУ65, чисто ориентировочные.  
 (\*\*) Значения, относящиеся к газовым рампам ДУ80, чисто ориентировочные.

**P61**

**P65 - P71 - R73A**

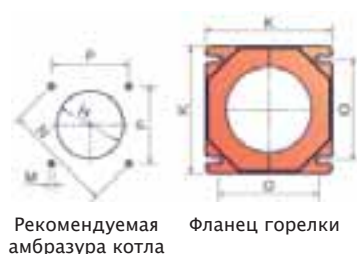

Рекомендуемая амбразура котла

Фланец горелки



Рекомендуемая амбразура котла

Фланец горелки

Тип	Модель	Габаритные размеры (мм)																												
		AS	AL	AA	BS	BL	BB	C	CC	D	E	F	G	H	J	K	L	M	N	O	P	Q	R	S	U	V	W	Y	Z	
		МИН. МАКС.																												
<b>P61</b>	M-.xx.x.xx.A.0.32	1079	1169	99	343	433	314	736	298	812	500	312	184	204	210	240	344	M10	269	190	190	190	341	112	229	444	-	464	162	120
<b>P61</b>	M-.xx.x.xx.A.0.40	1079	1169	99	343	433	314	736	298	812	500	312	184	204	210	240	344	M10	269	190	190	190	439	112	327	444	-	464	162	120
<b>P61</b>	M-.xx.x.xx.A.0.50	1079	1169	99	343	433	314	736	298	812	500	312	184	204	210	240	344	M10	269	190	190	190	447	112	335	444	-	464	162	120
<b>P61</b>	M-.xx.x.xx.A.0.65	1079	1169	99	343	433	314	736	298	997	685	312	184	204	250	240	420	M10	269	190	190	190	515	112	403	540	313	540	162	120
<b>P65</b>	M-.xx.x.xx.A.0.40	1129	1219	130	326	416	373	803	316	900	568	332	184	218	208	300	376	M10	330	216	250	233	457	130	327	519	-	531	198	155
<b>P65</b>	M-.xx.x.xx.A.0.50	1129	1219	130	326	416	373	803	316	900	568	332	184	218	208	300	376	M10	330	216	250	233	465	130	335	519	-	531	198	155
<b>P65</b>	M-.xx.x.xx.A.0.65	1129	1219	130	326	416	373	803	316	998	666	332	184	218	275	300	393	M10	330	216	250	233	533	130	403	565	313	548	198	155
<b>P71</b>	M-.xx.x.xx.A.1.40	1188	1298	130	385	495	373	803	316	1026	694	332	234	264	208	300	376	M10	330	216	250	233	457	130	327	519	-	531	198	155
<b>P71</b>	M-.xx.x.xx.A.1.50	1188	1298	130	385	495	373	803	316	1026	694	332	234	264	208	300	376	M10	330	216	250	233	465	130	335	519	-	531	198	155
<b>P71</b>	M-.xx.x.xx.A.1.65	1188	1298	130	385	495	373	803	316	1104	772	332	234	264	275	300	393	M10	330	216	250	233	533	130	403	565	313	548	198	155
<b>P71</b>	M-.xx.x.xx.A.1.80	1188	1298	130	385	495	373	803	316	1106	774	332	234	264	275	300	407	M10	330	216	250	233	574	130	444	565	344	562	198	155
<b>R73A</b>	M-.xx.S.xx.A.1.50	1332	-	141	500	-	373	832	330	1027	699	328	254	270	229	300	420	M10	330	216	250	233	465	130	335	524	-	575	210	155
<b>R73A</b>	M-.xx.S.xx.A.1.65	1332	-	141	500	-	373	832	330	1105	777	328	254	270	296	300	420	M10	330	216	250	233	533	130	403	570	313	575	210	155
<b>R73A</b>	M-.xx.S.xx.A.1.80	1332	-	141	500	-	373	832	330	1107	779	328	254	270	296	300	428	M10	330	216	250	233	574	130	444	570	344	583	210	155

все размеры, указанные в настоящем прайс-листе, являются ориентировочными и могут подвергаться изменениям без предварительного предупреждения

Модель	Газовая рампа	Регулирование	P61		P65	
			Артикул	Цена, €	Артикул	Цена, €
M-.PR.S.xx.A.0.32	1"¼	PR	00401394328	<b>4.924,00</b>	-	-
M-.PR.L.xx.A.0.32	1"¼	PR	00401404328	<b>4.962,00</b>	-	-
M-.PR.S.xx.A.0.40	1"½	PR	00401414328	<b>5.253,00</b>	00801154328	<b>5.711,00</b>
M-.PR.L.xx.A.0.40	1"½	PR	00401424328	<b>5.292,00</b>	00801204328	<b>5.754,00</b>
M-.PR.S.xx.A.0.50	2"	PR	00401434328	<b>5.744,00</b>	00801094328	<b>6.102,00</b>
M-.PR.L.xx.A.0.50	2"	PR	00401444328	<b>5.782,00</b>	00801104328	<b>6.141,00</b>
M-.PR.S.xx.A.0.65	DN65	PR	00401454328	<b>8.061,00</b>	00801114328	<b>8.823,00</b>
M-.PR.L.xx.A.0.65	DN65	PR	00401464328	<b>8.100,00</b>	00801124328	<b>8.861,00</b>
M-.MD.S.xx.A.0.32	1"¼	MD(*)	00401394428	<b>6.949,00</b>	-	-
M-.MD.L.xx.A.0.32	1"¼	MD(*)	00401404428	<b>6.989,00</b>	-	-
M-.MD.S.xx.A.0.40	1"½	MD(*)	00401414428	<b>7.316,00</b>	00801154428	<b>7.771,00</b>
M-.MD.L.xx.A.0.40	1"½	MD(*)	00401424428	<b>7.355,00</b>	00801204428	<b>7.813,00</b>
M-.MD.S.xx.A.0.50	2"	MD(*)	00401434428	<b>7.808,00</b>	00801094428	<b>8.230,00</b>
M-.MD.L.xx.A.0.50	2"	MD(*)	00401444428	<b>7.846,00</b>	00801104428	<b>8.269,00</b>
M-.MD.S.xx.A.0.65	DN65	MD(*)	00401454428	<b>10.118,00</b>	00801114428	<b>10.872,00</b>
M-.MD.L.xx.A.0.65	DN65	MD(*)	00401464428	<b>10.155,00</b>	00801124428	<b>10.916,00</b>
M-.AB.S.xx.A.0.32	1"¼	AB	00401394228	<b>4.624,00</b>	-	-
M-.AB.L.xx.A.0.32	1"¼	AB	00401404228	<b>4.662,00</b>	-	-
M-.AB.S.xx.A.0.40	1"½	AB	00401414228	<b>4.953,00</b>	00801154228	<b>5.411,00</b>
M-.AB.L.xx.A.0.40	1"½	AB	00401424228	<b>4.992,00</b>	00801204228	<b>5.454,00</b>
M-.AB.S.xx.A.0.50	2"	AB	00401434228	<b>5.444,00</b>	00801094228	<b>5.802,00</b>
M-.AB.L.xx.A.0.50	2"	AB	00401444228	<b>5.482,00</b>	00801104228	<b>5.841,00</b>
M-.AB.S.xx.A.0.65	DN65	AB	00401454228	<b>7.761,00</b>	00801114228	<b>8.523,00</b>
M-.AB.L.xx.A.0.65	DN65	AB	00401464228	<b>7.800,00</b>	00801124228	<b>8.561,00</b>

Соответствуют ДИРЕКТИВЕ ПО ГАЗУ 90/396/СЕС

Для того, чтобы заказать горелку на сжиженном газе, необходимо заменить букву М (метан) на букву L (сжиженный газ) и увеличить цену прайс-листа на 5% Пример: P61 L-.AB.S.xx.A.0.50

Для того, чтобы заказать горелку с реле максимального давления газа заменить цифру "0" на цифру "7", в том случае, если не требуется блок контроля герметичности и увеличить цену на 120 €.

Для того, чтобы заказать горелку с реле максимального давления газа заменить цифру "1" на цифру "8", в том случае, если требуется блок контроля герметичности и увеличить цену на 120 €.

\* Вариант модулирующих горелок (MD) должен быть доукомплектован соответствующим датчиком модуляции



Модель	Газовая рампа	Регулирование	P61		P65	
			Артикул	Цена, €	Артикул	Цена, €
M-.PR.S.xx.A.1.32	1"¼	PR	00401395328	<b>5.659,00</b>	-	-
M-.PR.L.xx.A.1.32	1"¼	PR	00401405328	<b>5.699,00</b>	-	-
M-.PR.S.xx.A.1.40	1"½	PR	00401415328	<b>5.994,00</b>	00801155328	<b>6.452,00</b>
M-.PR.L.xx.A.1.40	1"½	PR	00401425328	<b>6.033,00</b>	00801205328	<b>6.487,00</b>
M-.PR.S.xx.A.1.50	2"	PR	00401435328	<b>6.484,00</b>	00801095328	<b>6.839,00</b>
M-.PR.L.xx.A.1.50	2"	PR	00401445328	<b>6.524,00</b>	00801105328	<b>6.878,00</b>
M-.PR.S.xx.A.1.65	DN65	PR	00401455328	<b>8.801,00</b>	00801115328	<b>9.607,00</b>
M-.PR.L.xx.A.1.65	DN65	PR	00401465328	<b>8.840,00</b>	00801125328	<b>9.646,00</b>
M-.MD.S.xx.A.1.32	1"¼	MD(*)	00401395428	<b>7.671,00</b>	-	-
M-.MD.L.xx.A.1.32	1"¼	MD(*)	00401405428	<b>7.710,00</b>	-	-
M-.MD.S.xx.A.1.40	1"½	MD(*)	00401415428	<b>8.056,00</b>	00801155428	<b>8.619,00</b>
M-.MD.L.xx.A.1.40	1"½	MD(*)	00401425428	<b>8.096,00</b>	00801205428	<b>8.654,00</b>
M-.MD.S.xx.A.1.50	2"	MD(*)	00401435428	<b>8.548,00</b>	00801095428	<b>8.912,00</b>
M-.MD.L.xx.A.1.50	2"	MD(*)	00401445428	<b>8.587,00</b>	00801105428	<b>8.950,00</b>
M-.MD.S.xx.A.1.65	DN65	MD(*)	00401455428	<b>10.858,00</b>	00801115428	<b>11.584,00</b>
M-.MD.L.xx.A.1.65	DN65	MD(*)	00401465428	<b>10.896,00</b>	00801125428	<b>11.623,00</b>
M-.AB.S.xx.A.1.32	1"¼	AB	00401395228	<b>5.359,00</b>	-	-
M-.AB.L.xx.A.1.32	1"¼	AB	00401405228	<b>5.399,00</b>	-	-
M-.AB.S.xx.A.1.40	1"½	AB	00401415228	<b>5.694,00</b>	00801155228	<b>6.152,00</b>
M-.AB.L.xx.A.1.40	1"½	AB	00401425228	<b>5.733,00</b>	00801205228	<b>6.187,00</b>
M-.AB.S.xx.A.1.50	2"	AB	00401435228	<b>6.184,00</b>	00801095228	<b>6.539,00</b>
M-.AB.L.xx.A.1.50	2"	AB	00401445228	<b>6.224,00</b>	00801105228	<b>6.578,00</b>
M-.AB.S.xx.A.1.65	DN65	AB	00401455228	<b>8.501,00</b>	00801115228	<b>9.307,00</b>
M-.AB.L.xx.A.1.65	DN65	AB	00401465228	<b>8.540,00</b>	00801125228	<b>9.346,00</b>

Соответствуют ДИРЕКТИВЕ ПО ГАЗУ 90/396/СЕЕ

Для того, чтобы заказать горелку на сжиженном газе, необходимо заменить букву М (метан) на букву L (сжиженный газ) и увеличить цену прайс-листа на 5% Пример: P61 L-.AB.S.xx.A.0.50

Для того, чтобы заказать горелку с реле максимального давления газа заменить цифру "0" на цифру "7", в том случае, если не требуется блок контроля герметичности и увеличить цену на 120 €.

Для того, чтобы заказать горелку с реле максимального давления газа заменить цифру "1" на цифру "8", в том случае, если требуется блок контроля герметичности и увеличить цену на 120 €.

\* Вариант модулирующих горелок (MD) должен быть доукомплектован соответствующим датчиком модуляции



Модель	Газовая рампа	Регулирование	P61		P65	
			Артикул	Цена, €	Артикул	Цена, €
M-.PR.S.xx.A.1.32.EA	1"¼	PR	00401395A28	<b>6.659,00</b>	-	-
M-.PR.L.xx.A.1.32.EA	1"¼	PR	00401405A28	<b>6.699,00</b>	-	-
M-.PR.S.xx.A.1.40.EA	1"½	PR	00401415A28	<b>6.994,00</b>	00801155A28	<b>7.452,00</b>
M-.PR.L.xx.A.1.40.EA	1"½	PR	00401425A28	<b>7.033,00</b>	00801205A28	<b>7.487,00</b>
M-.PR.S.xx.A.1.50.EA	2"	PR	00401435A28	<b>7.484,00</b>	00801095A28	<b>7.839,00</b>
M-.PR.L.xx.A.1.50.EA	2"	PR	00401445A28	<b>7.524,00</b>	00801105A28	<b>7.878,00</b>
M-.PR.S.xx.A.1.65.EA	DN65	PR	00401455A28	<b>9.801,00</b>	00801115A28	<b>10.607,00</b>
M-.PR.L.xx.A.1.65.EA	DN65	PR	00401465A28	<b>9.840,00</b>	00801125A28	<b>10.646,00</b>
M-.MD.S.xx.A.1.32.EA	1"¼	MD(*)	00401395E28	<b>8.671,00</b>	-	-
M-.MD.L.xx.A.1.32.EA	1"¼	MD(*)	00401405E28	<b>8.710,00</b>	-	-
M-.MD.S.xx.A.1.40.EA	1"½	MD(*)	00401415E28	<b>9.056,00</b>	00801155E28	<b>9.619,00</b>
M-.MD.L.xx.A.1.40.EA	1"½	MD(*)	00401425E28	<b>9.096,00</b>	00801205E28	<b>9.654,00</b>
M-.MD.S.xx.A.1.50.EA	2"	MD(*)	00401435E28	<b>9.548,00</b>	00801095E28	<b>9.912,00</b>
M-.MD.L.xx.A.1.50.EA	2"	MD(*)	00401445E28	<b>9.587,00</b>	00801105E28	<b>9.950,00</b>
M-.MD.S.xx.A.1.65.EA	DN65	MD(*)	00401455E28	<b>11.858,00</b>	00801115E28	<b>12.584,00</b>
M-.MD.L.xx.A.1.65.EA	DN65	MD(*)	00401465E28	<b>11.896,00</b>	00801125E28	<b>12.623,00</b>
M-.MD.S.xx.A.1.32.ES	1"¼	MD(*)	00401395S28	<b>10.701,00</b>	-	-
M-.MD.L.xx.A.1.32.ES	1"¼	MD(*)	00401405S28	<b>10.740,00</b>	-	-
M-.MD.S.xx.A.1.40.ES	1"½	MD(*)	00401415S28	<b>11.037,00</b>	00801155S28	<b>11.374,00</b>
M-.MD.L.xx.A.1.40.ES	1"½	MD(*)	00401425S28	<b>11.076,00</b>	00801205S28	<b>11.413,00</b>
M-.MD.S.xx.A.1.50.ES	2"	MD(*)	00401435S28	<b>11.518,00</b>	00801095S28	<b>11.796,00</b>
M-.MD.L.xx.A.1.50.ES	2"	MD(*)	00401445S28	<b>11.556,00</b>	00801105S28	<b>11.834,00</b>
M-.MD.S.xx.A.1.65.ES	DN65	MD(*)	00401455S28	<b>13.790,00</b>	00801115S28	<b>14.517,00</b>
M-.MD.L.xx.A.1.65.ES	DN65	MD(*)	00401465S28	<b>13.828,00</b>	00801125S28	<b>14.954,00</b>

Соответствуют ДИРЕКТИВЕ ПО ГАЗУ 90/396/CEE

Для того, чтобы заказать горелку на сжиженном газе, необходимо заменить букву М (метан) на букву L (сжиженный газ) и увеличить цену прайс-листа на 5%  
Пример: P61 L-.MD.S.xx.A.1.50.ES

Для того, чтобы заказать горелку с реле максимального давления газа заменить цифру "1" на цифру "8" и увеличить цену на 120 €.

\* Вариант модулирующих горелок (MD) должен быть доукомплектован соответствующим датчиком модуляции

Для того, чтобы заказать горелку с контролем ЧАСТОТНОГО ПРЕОБРАЗОВАТЕЛЯ, необходимо заменить буквы EA на EB и увеличить цену прайс-листа на 1.152 €  
Пример: P61 M-.MD.S.xx.A.1.50.EB

Для того, чтобы заказать горелку с контролем ЧАСТОТНОГО ПРЕОБРАЗОВАТЕЛЯ, необходимо заменить буквы ES на EI и увеличить цену прайс-листа на 2.727 €  
Пример: P61 M-.MD.S.xx.A.1.50.EI

Для того, чтобы заказать горелку с контролем содержания КИСЛОРОДА, необходимо заменить буквы ES на EO и увеличить цену прайс-листа на 11.304 €  
Пример: P61 M-.MD.S.xx.A.1.50.EO

Для того, чтобы заказать горелку с контролем ЧАСТОТНОГО ПРЕОБРАЗОВАТЕЛЯ и содержания КИСЛОРОДА, необходимо заменить буквы ES на EK и увеличить цену прайс-листа на 12.420 €  
Пример: P61 M-.MD.S.xx.A.1.50.EK



Модель	Газовая рампа	Регулирование	P71	
			Артикул	Цена, €
M-.PR.S.xx.A.0.40	1"½	PR	00801414328	<b>5.761,00</b>
M-.PR.L.xx.A.0.40	1"½	PR	00801424328	<b>5.804,00</b>
M-.PR.S.xx.A.0.50	2"	PR	00801434328	<b>6.152,00</b>
M-.PR.L.xx.A.0.50	2"	PR	00801444328	<b>6.191,00</b>
M-.PR.S.xx.A.0.65	DN65	PR	00801454328	<b>8.873,00</b>
M-.PR.L.xx.A.0.65	DN65	PR	00801464328	<b>8.911,00</b>
M-.PR.S.xx.A.0.80	DN80	PR	00801474328	<b>10.034,00</b>
M-.PR.L.xx.A.0.80	DN80	PR	00801484328	<b>10.073,00</b>
M-.MD.S.xx.A.0.40	1"½	MD(*)	00801414428	<b>7.771,00</b>
M-.MD.L.xx.A.0.40	1"½	MD(*)	00801424428	<b>7.813,00</b>
M-.MD.S.xx.A.0.50	2"	MD(*)	00801434428	<b>8.230,00</b>
M-.MD.L.xx.A.0.50	2"	MD(*)	00801444428	<b>8.269,00</b>
M-.MD.S.xx.A.0.65	DN65	MD(*)	00801454428	<b>10.872,00</b>
M-.MD.L.xx.A.0.65	DN65	MD(*)	00801464428	<b>10.916,00</b>
M-.MD.S.xx.A.0.80	DN80	MD(*)	00801474428	<b>11.889,00</b>
M-.MD.L.xx.A.0.80	DN80	MD(*)	00801484428	<b>11.928,00</b>
M-.AB.S.xx.A.0.40	1"½	AB	00801414228	<b>5.461,00</b>
M-.AB.L.xx.A.0.40	1"½	AB	00801424228	<b>5.504,00</b>
M-.AB.S.xx.A.0.50	2"	AB	00801434228	<b>5.852,00</b>
M-.AB.L.xx.A.0.50	2"	AB	00801444228	<b>5.891,00</b>
M-.AB.S.xx.A.0.65	DN65	AB	00801454228	<b>8.573,00</b>
M-.AB.L.xx.A.0.65	DN65	AB	00801464228	<b>8.611,00</b>
M-.AB.S.xx.A.0.80	DN80	AB	00801474228	<b>9.734,00</b>
M-.AB.L.xx.A.0.80	DN80	AB	00801484228	<b>9.773,00</b>

Соответствуют ДИРЕКТИВЕ ПО ГАЗУ 90/396/CEE

Для того, чтобы заказать горелку на сжиженном газе, необходимо заменить букву М (метан) на букву L (сжиженный газ) и увеличить цену прайс-листа на 5% Пример: P71 L-.PR.S.xx.A.0.50

Для того, чтобы заказать горелку с реле максимального давления газа заменить цифру "0" на цифру "7", в том случае, если не требуется блок контроля герметичности и увеличить цену на 120 €.

Для того, чтобы заказать горелку с реле максимального давления газа заменить цифру "1" на цифру "8", в том случае, если требуется блок контроля герметичности и увеличить цену на 120 €.

\* Вариант модулирующих горелок (MD) должен быть доукомплектован соответствующим датчиком модуляции

Модель	Газовая рампа	Регулирование	P71		R73A	
			Артикул	Цена, €	Артикул	Цена, €
M-.PR.S.xx.A.1.40	1"½	PR	00801415328	<b>6.502,00</b>	-	-
M-.PR.L.xx.A.1.40	1"½	PR	00801425328	<b>6.537,00</b>	-	-
M-.PR.S.xx.A.1.50	2"	PR	00801435328	<b>6.956,00</b>	03001015328	<b>8.222,00</b>
M-.PR.L.xx.A.1.50	2"	PR	00801445328	<b>6.995,00</b>	-	-
M-.PR.S.xx.A.1.65	DN65	PR	00801455328	<b>9.657,00</b>	03001025328	<b>10.857,00</b>
M-.PR.L.xx.A.1.65	DN65	PR	00801465328	<b>9.696,00</b>	-	-
M-.PR.S.xx.A.1.80	DN80	PR	00801475328	<b>10.880,00</b>	03001035328	<b>11.946,00</b>
M-.PR.L.xx.A.1.80	DN80	PR	00801485328	<b>10.918,00</b>	-	-
M-.MD.S.xx.A.1.40	1"½	MD(*)	00801415428	<b>8.619,00</b>	-	-
M-.MD.L.xx.A.1.40	1"½	MD(*)	00801425428	<b>8.654,00</b>	-	-
M-.MD.S.xx.A.1.50	2"	MD(*)	00801435428	<b>9.012,00</b>	03001015428	<b>10.228,00</b>
M-.MD.L.xx.A.1.50	2"	MD(*)	00801445428	<b>9.050,00</b>	-	-
M-.MD.S.xx.A.1.65	DN65	MD(*)	00801455428	<b>11.684,00</b>	03001025428	<b>12.900,00</b>
M-.MD.L.xx.A.1.65	DN65	MD(*)	00801465428	<b>11.723,00</b>	-	-
M-.MD.S.xx.A.1.80	DN80	MD(*)	00801475428	<b>12.735,00</b>	03001035428	<b>13.952,00</b>
M-.MD.L.xx.A.1.80	DN80	MD(*)	00801485428	<b>12.774,00</b>	-	-
M-.AB.S.xx.A.1.40	1"½	AB	00801415228	<b>6.202,00</b>	-	-
M-.AB.L.xx.A.1.40	1"½	AB	00801425228	<b>6.237,00</b>	-	-
M-.AB.S.xx.A.1.50	2"	AB	00801435228	<b>6.656,00</b>	03001015228	<b>7.922,00</b>
M-.AB.L.xx.A.1.50	2"	AB	00801445228	<b>6.695,00</b>	-	-
M-.AB.S.xx.A.1.65	DN65	AB	00801455228	<b>9.357,00</b>	03001025228	<b>10.557,00</b>
M-.AB.L.xx.A.1.65	DN65	AB	00801465228	<b>9.396,00</b>	-	-
M-.AB.S.xx.A.1.80	DN80	AB	00801475228	<b>10.580,00</b>	03001035228	<b>11.646,00</b>
M-.AB.L.xx.A.1.80	DN80	AB	00801485228	<b>10.618,00</b>	-	-

Соответствуют ДИРЕКТИВЕ ПО ГАЗУ 90/396/СЕС

Для того, чтобы заказать горелку на сжиженном газе, необходимо заменить букву М (метан) на букву L (сжиженный газ) и увеличить цену прайс-листа на 5% Пример: P71 L-.PR.S.xx.A.0.50

Для того, чтобы заказать горелку с реле максимального давления газа заменить цифру "0" на цифру "7", в том случае, если не требуется блок контроля герметичности и увеличить цену на 120 €.

Для того, чтобы заказать горелку с реле максимального давления газа заменить цифру "1" на цифру "8", в том случае, если требуется блок контроля герметичности и увеличить цену на 120 €.

\* Вариант модулирующих горелок (MD) должен быть доукомплектован соответствующим датчиком модуляции



Модель	Газовая рампа	Регулирование	P71		R73A	
			Артикул	Цена, €	Артикул	Цена, €
M-.PR.S.xx.A.1.40.EA	1"½	PR	00801415A28	<b>7.502,00</b>	-	-
M-.PR.L.xx.A.1.40.EA	1"½	PR	00801425A28	<b>7.537,00</b>	-	-
M-.PR.S.xx.A.1.50.EA	2"	PR	00801435A28	<b>7.956,00</b>	03001015A28	<b>9.222,00</b>
M-.PR.L.xx.A.1.50.EA	2"	PR	00801445A28	<b>7.995,00</b>	-	-
M-.PR.S.xx.A.1.65.EA	DN65	PR	00801455A28	<b>10.657,00</b>	03001025A28	<b>11.857,00</b>
M-.PR.L.xx.A.1.65.EA	DN65	PR	00801465A28	<b>10.696,00</b>	-	-
M-.PR.S.xx.A.1.80.EA	DN80	PR	00801475A28	<b>11.880,00</b>	03001035A28	<b>12.946,00</b>
M-.PR.L.xx.A.1.80.EA	DN80	PR	00801485A28	<b>11.918,00</b>	-	-
M-.MD.S.xx.A.1.40.EA	1"½	MD(*)	00801415E28	<b>9.619,00</b>	-	-
M-.MD.L.xx.A.1.40.EA	1"½	MD(*)	00801425E28	<b>9.654,00</b>	-	-
M-.MD.S.xx.A.1.50.EA	2"	MD(*)	00801435E28	<b>10.012,00</b>	03001015E28	<b>11.228,00</b>
M-.MD.L.xx.A.1.50.EA	2"	MD(*)	00801445E28	<b>10.050,00</b>	-	-
M-.MD.S.xx.A.1.65.EA	DN65	MD(*)	00801455E28	<b>12.684,00</b>	03001025E28	<b>13.900,00</b>
M-.MD.L.xx.A.1.65.EA	DN65	MD(*)	00801465E28	<b>12.723,00</b>	-	-
M-.MD.S.xx.A.1.80.EA	DN80	MD(*)	00801475E28	<b>13.735,00</b>	03001035E28	<b>14.952,00</b>
M-.MD.L.xx.A.1.80.EA	DN80	MD(*)	00801485E28	<b>13.774,00</b>	-	-
M-.MD.S.xx.A.1.40.ES	1"½	MD(*)	00801415S28	<b>11.457,00</b>	-	-
M-.MD.L.xx.A.1.40.ES	1"½	MD(*)	00801425S28	<b>11.491,00</b>	-	-
M-.MD.S.xx.A.1.50.ES	2"	MD(*)	00801435S28	<b>11.891,00</b>	03001015S28	<b>13.237,00</b>
M-.MD.L.xx.A.1.50.ES	2"	MD(*)	00801445S28	<b>11.929,00</b>	-	-
M-.MD.S.xx.A.1.65.ES	DN65	MD(*)	00801455S28	<b>14.517,00</b>	03001025S28	<b>15.863,00</b>
M-.MD.L.xx.A.1.65.ES	DN65	MD(*)	00801465S28	<b>14.555,00</b>	-	-
M-.MD.S.xx.A.1.80.ES	DN80	MD(*)	00801475S28	<b>15.844,00</b>	03001035S28	<b>16.890,00</b>
M-.MD.L.xx.A.1.80.ES	DN80	MD(*)	00801485S28	<b>15.882,00</b>	-	-

Соответствуют ДИРЕКТИВЕ ПО ГАЗУ 90/396/CEE

Для того, чтобы заказать горелку на сжиженном газе, необходимо заменить букву М (метан) на букву L (сжиженный газ) и увеличить цену прайс-листа на 5%  
Пример: P71 L-.MD.S.xx.A.1.50.ES

Для того, чтобы заказать горелку с реле максимального давления газа заменить цифру " 1" на цифру " 8", в том случае, если требуется блок контроля герметичности и увеличить цену на 120 €.

\* Вариант модулирующих горелок (MD) должен быть доукомплектован соответствующим датчиком модуляции

Для того, чтобы заказать горелку с контролем ЧАСТОТНОГО ПРЕОБРАЗОВАТЕЛЯ, необходимо заменить буквы EA на EB и увеличить цену прайс-листа на 1.152 €  
Пример: P71 M-.MD.S.xx.A.1.50.EB

Для того, чтобы заказать горелку с контролем ЧАСТОТНОГО ПРЕОБРАЗОВАТЕЛЯ, необходимо заменить буквы ES на EI и увеличить цену прайс-листа на 2.727 €  
Пример: P71 M-.MD.S.xx.A.1.50.EI

Для того, чтобы заказать горелку с контролем содержания КИСЛОРОДА, необходимо заменить буквы ES на EO и увеличить цену прайс-листа на 11.304 €  
Пример: P71 M-.MD.S.xx.A.1.50.EO

Для того, чтобы заказать горелку с контролем ЧАСТОТНОГО ПРЕОБРАЗОВАТЕЛЯ и содержания КИСЛОРОДА, необходимо заменить буквы ES на EK и увеличить цену прайс-листа на 12.420 €  
Пример: P71 M-.MD.S.xx.A.1.50.EK

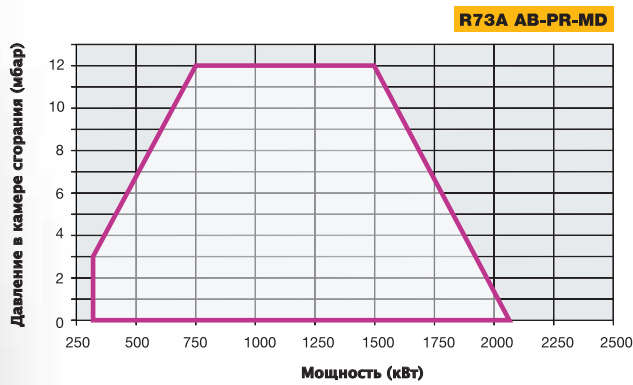
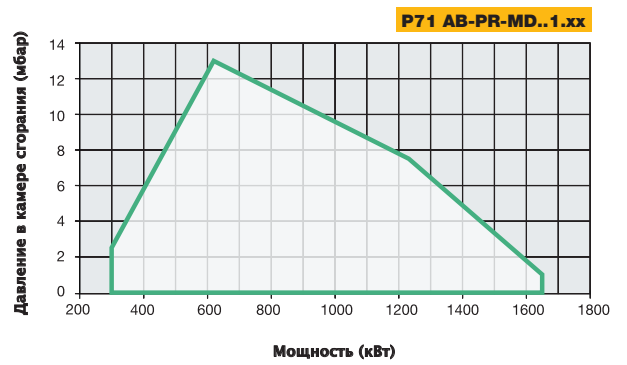
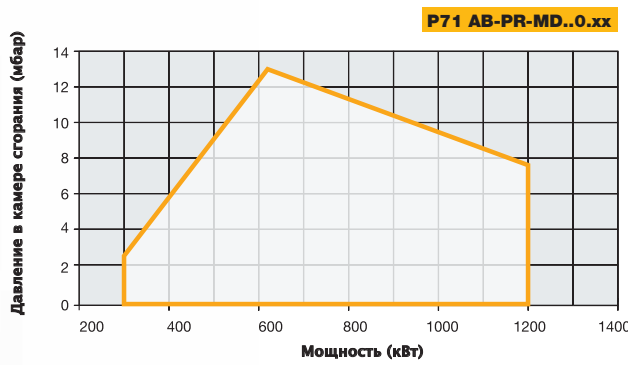
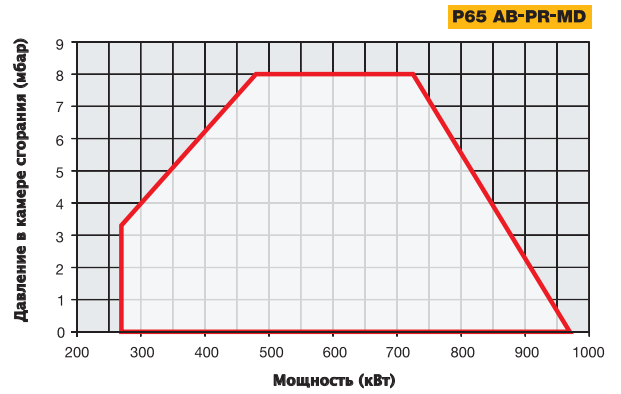
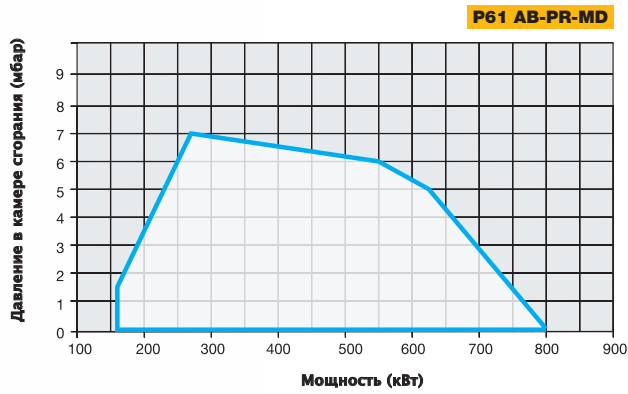

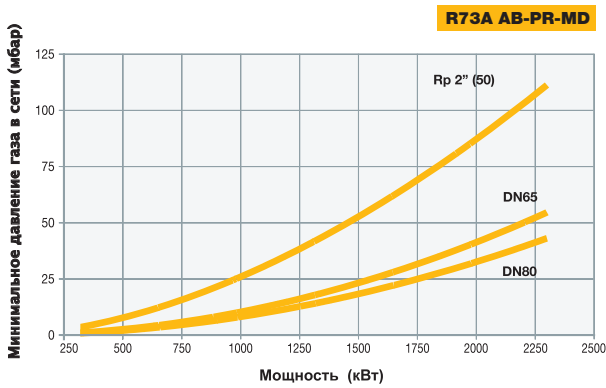
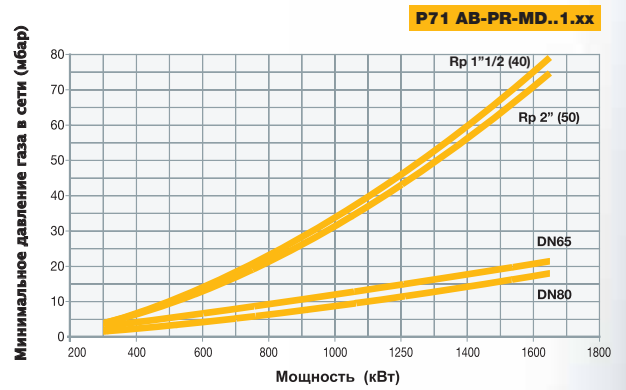
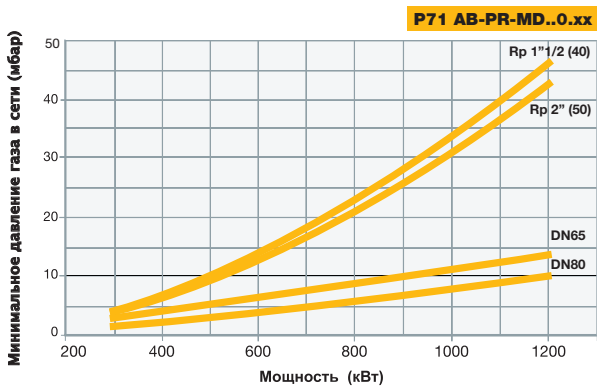
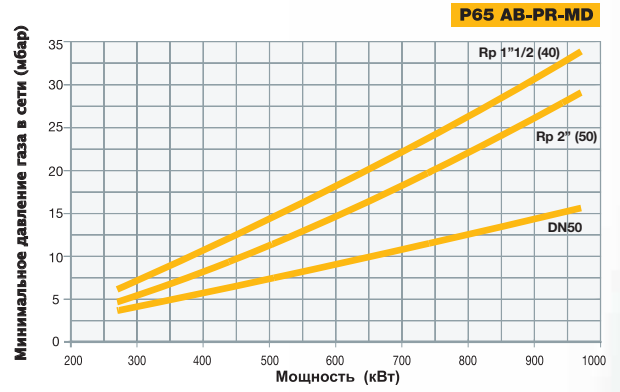
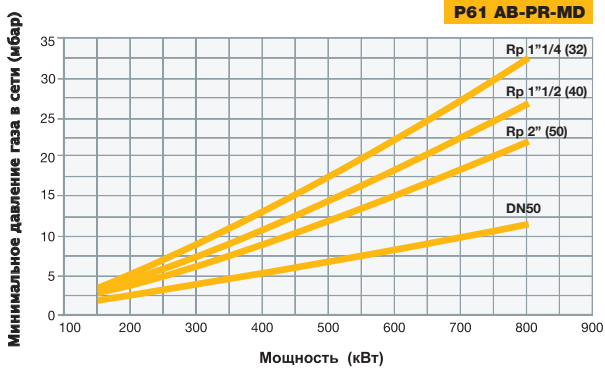

# Серия tecnopress

P60-P72-P73...VS

ГАЗОВЫЕ

## ГОРЕЛКИ ГАЗОВЫЕ КОРОТКОПЛАМЕННЫЕ

Эти горелки были разработаны для применения на котлах с очень короткой камерой сгорания, в которых стенки котла или трубные пучки находятся в непосредственной близости к пламени.

Пламя было разделено на четыре головы сгорания, благодаря чему было достигнуто значительное укорочение длины пламени.

При этом характеристики горелки остаются неизменными:

- Выдаваемая мощность;
- Модуляция пламени (там, где она предусмотрена);
- Соотношение модуляции;
- Простота в наладке;
- Качественное горение;

Гамма мощностей от 500 кВт до 13.000 кВт.

Регулировка может быть как механического типа, так и электронного.

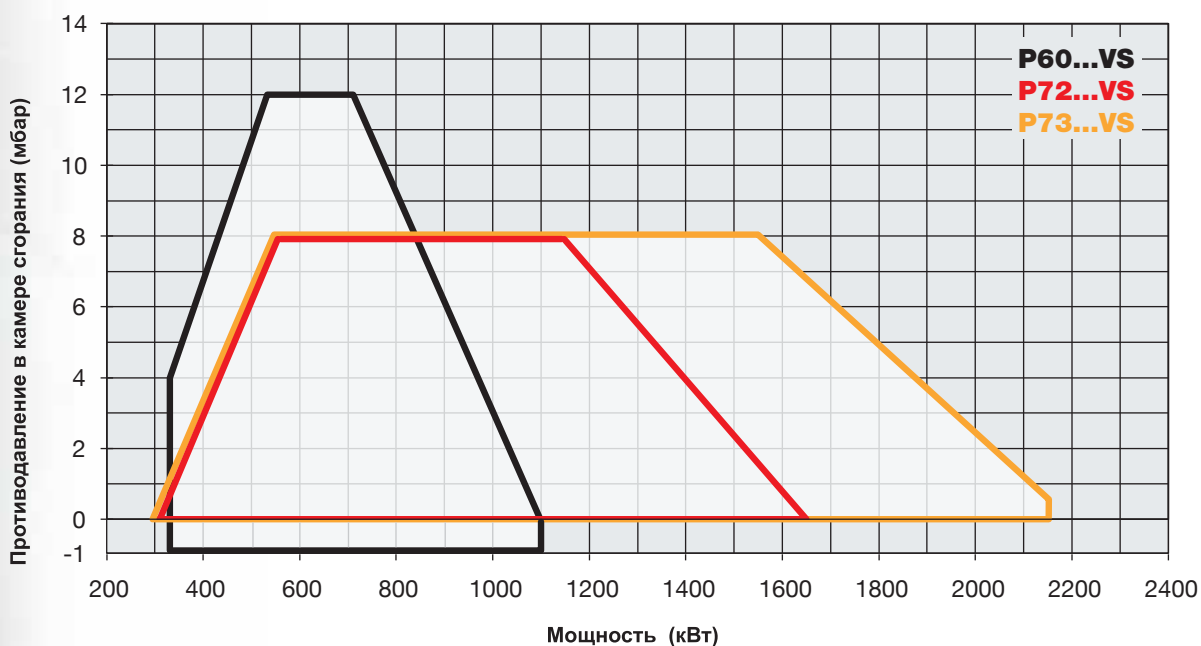



## ТЕХНИЧЕСКИЕ ХАРАКТЕРИСТИКИ

Тип	Модель	Мощность кВт		Электрическое питание	Двигатель вентилятора кВт	Присоединительные размеры по газу
		мин.	макс.			
<b>P60</b>	M-.xx.S.xx.VS.1.xxx	332	1.100	230/400V 3N ac	1,5	2" - DN65
<b>P72</b>	M-.xx.S.xx.VS.1.xxx	300	1.650	230/400V 3N ac	2,2	2" - DN65 - 80
<b>P73</b>	M-.xx.S.xx.VS.1.xxx	300	2.150	230/400V 3N ac	3,0	2" - DN65 - 80

Конфигурацию газовых рамп Вы найдете на стр. 122-123

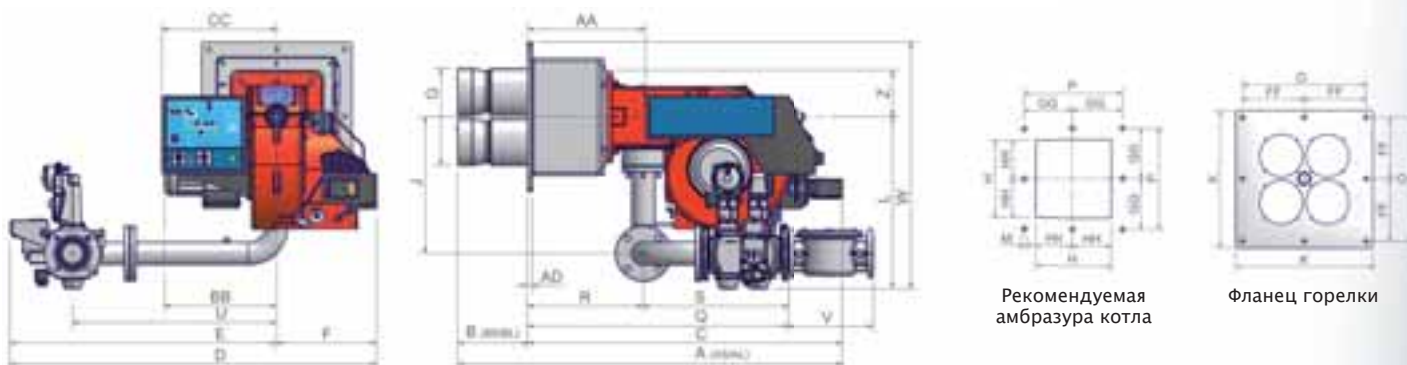

Тип	Модель	Габаритные размеры (мм)																												
		DN	A	AA	AD	B	BB	C	CC	D	E	F	FF	G	GG	H	HH	J	K	L	M	O	P	Q	R	S	U	V	W	Z
<b>P60</b>	M-.xx.x.xx.VS.1.50	50	1185	324	16	195	314	990	362	1013	701	312	225	266	225	306	153	189	500	344	12	450	450	701	366	335	526	-	594	120
<b>P60</b>	M-.xx.x.xx.VS.1.65	65	1185	324	16	195	314	990	362	1058	746	312	225	266	225	306	153	250	500	376	12	450	450	803	366	437	539	290	626	120
<b>P72</b>	M-.xx.x.xx.VS.1.50	50	1338	392	16	281	373	1057	381	1026	694	332	225	312	225	364	182	208	500	376	12	450	450	719	384	335	519	-	626	155
<b>P72</b>	M-.xx.x.xx.VS.1.65	65	1338	392	16	281	373	1057	381	1216	884	332	225	312	225	364	182	455	500	573	12	450	450	867	384	483	678	290	823	155
<b>P72</b>	M-.xx.x.xx.VS.1.80	80	1338	392	16	281	373	1057	381	1251	919	332	225	312	225	364	182	455	500	587	12	450	450	919	384	535	710	319	837	155
<b>P73</b>	M-.xx.x.xx.VS.1.50	50	1289	392	16	232	373	1057	381	1026	694	332	225	324	225	364	182	208	500	376	12	450	450	719	384	335	519	-	626	155
<b>P73</b>	M-.xx.x.xx.VS.1.65	65	1289	392	16	232	373	1057	381	1216	884	332	225	324	225	364	182	455	500	573	12	450	450	867	384	483	678	290	823	155
<b>P73</b>	M-.xx.x.xx.VS.1.80	80	1289	392	16	232	373	1057	381	1251	919	332	225	324	225	364	182	455	500	587	12	450	450	919	384	535	710	319	837	155

все размеры, указанные в настоящем прайс-листе, являются ориентировочными и могут подвергаться изменениям без предварительного предупреждения



Модель	Газовая рампа	Регулирование	P60	
			Артикул	Цена, €
M-.PR.S.xx.VS.0.50	2"	PR	00401364328	<b>6.606,00</b>
M-.PR.S.xx.VS.0.65	DN65	PR	00401474328	<b>9.270,00</b>
M-.MD.S.xx.VS.0.50	2"	MD(*)	00401364428	<b>8.979,00</b>
M-.MD.S.xx.VS.0.65	DN65	MD(*)	00401474428	<b>11.636,00</b>
M-.PR.S.xx.VS.1.50	2"	PR	00401365328	<b>7.457,00</b>
M-.PR.S.xx.VS.1.65	DN65	PR	00401475328	<b>10.121,00</b>
M-.MD.S.xx.VS.1.50	2"	MD(*)	00401365428	<b>9.830,00</b>
M-.MD.S.xx.VS.1.65	DN65	MD(*)	00401475428	<b>12.487,00</b>
M-.PR.S.xx.VS.1.50.EA	2"	PR	00401365A28	<b>8.607,00</b>
M-.PR.S.xx.VS.1.65.EA	DN65	PR	00401475A28	<b>11.271,00</b>
M-.MD.S.xx.VS.1.50.EA	2"	MD(*)	00401365E28	<b>10.980,00</b>
M-.MD.S.xx.VS.1.65.EA	DN65	MD(*)	00401475E28	<b>13.637,00</b>
M-.MD.S.xx.VS.1.50.ES	2"	MD(*)	00401365S28	<b>13.246,00</b>
M-.MD.S.xx.VS.1.65.ES	DN65	MD(*)	00401475S28	<b>15.859,00</b>

Соответствуют ДИРЕКТИВЕ ПО ГАЗУ 90/396/СЕС

Для того, чтобы заказать горелку на сжиженном газе, необходимо заменить букву М (метан) на букву L (сжиженный газ) и увеличить цену прайс-листа на 5%  
Пример: P60 L-.MD.S.xx.VS.1.65.EA

Для того, чтобы заказать горелку с реле максимального давления газа заменить цифру "0" на цифру "7", в том случае, если не требуется блок контроля герметичности и увеличить цену на 120 €.

Для того, чтобы заказать горелку с реле максимального давления газа заменить цифру "1" на цифру "8", в том случае, если требуется блок контроля герметичности и увеличить цену на 120 €.

\* Вариант модулирующих горелок (MD) должен быть доукомплектован соответствующим датчиком модуляции

Для того, чтобы заказать горелку с контролем ЧАСТОТНОГО ПРЕОБРАЗОВАТЕЛЯ, необходимо заменить буквы EA на EB и увеличить цену прайс-листа на 1.152 евро  
Пример: P60 M-.MD.S.xx.VS.1.50.EB

Для того, чтобы заказать горелку с контролем ЧАСТОТНОГО ПРЕОБРАЗОВАТЕЛЯ, необходимо заменить буквы ES на EI и увеличить цену прайс-листа на 2.727 евро  
Пример: P60 M-.MD.S.xx.VS.1.50.EI

Для того, чтобы заказать горелку с контролем содержания КИСЛОРОДА, необходимо заменить буквы ES на EO и увеличить цену прайс-листа на 11.304 евро  
Пример: P60 M-.MD.S.xx.VS.1.50.EO

Для того, чтобы заказать горелку с контролем ЧАСТОТНОГО ПРЕОБРАЗОВАТЕЛЯ и содержания КИСЛОРОДА, необходимо заменить буквы ES на EK и увеличить цену прайс-листа на 12.420 евро  
Пример: P60 M-.MD.S.xx.VS.1.50.EK



Модель	Газовая рампа	Регулирование	P72		P73	
			Артикул	Цена, €	Артикул	Цена, €
M-.PR.S.xx.VS.0.50	2"	PR	00801404328	<b>7.075,00</b>	-	-
M-.PR.S.xx.VS.0.65	DN65	PR	00801494328	<b>10.204,00</b>	-	-
M-.PR.S.xx.VS.0.80	DN80	PR	00801504328	<b>11.539,00</b>	-	-
M-.MD.S.xx.VS.0.50	2"	MD(*)	00801404428	<b>9.465,00</b>	-	-
M-.MD.S.xx.VS.0.65	DN65	MD(*)	00801494428	<b>12.503,00</b>	-	-
M-.MD.S.xx.VS.0.80	DN80	MD(*)	00801504428	<b>13.672,00</b>	-	-
M-.PR.S.xx.VS.1.50	2"	PR	00801405328	<b>7.999,00</b>	00801345328	<b>9.455,00</b>
M-.PR.S.xx.VS.1.65	DN65	PR	00801495328	<b>11.106,00</b>	00801375328	<b>12.486,00</b>
M-.PR.S.xx.VS.1.80	DN80	PR	00801505328	<b>12.512,00</b>	00801385328	<b>13.738,00</b>
M-.MD.S.xx.VS.1.50	2"	MD(*)	00801405428	<b>10.364,00</b>	00801345428	<b>11.762,00</b>
M-.MD.S.xx.VS.1.65	DN65	MD(*)	00801495428	<b>13.437,00</b>	00801375428	<b>14.835,00</b>
M-.MD.S.xx.VS.1.80	DN80	MD(*)	00801505428	<b>14.645,00</b>	00801385428	<b>16.045,00</b>
M-.PR.S.xx.VS.1.50.EA	2"	PR	00801405A28	<b>9.149,00</b>	00801345A28	<b>10.605,00</b>
M-.PR.S.xx.VS.1.65.EA	DN65	PR	00801495A28	<b>12.256,00</b>	00801375A28	<b>13.636,00</b>
M-.PR.S.xx.VS.1.80.EA	DN80	PR	00801505A28	<b>13.662,00</b>	00801385A28	<b>14.888,00</b>
M-.MD.S.xx.VS.1.50.EA	2"	MD(*)	00801405E28	<b>11.514,00</b>	00801345E28	<b>12.912,00</b>
M-.MD.S.xx.VS.1.65.EA	DN65	MD(*)	00801495E28	<b>14.587,00</b>	00801375E28	<b>15.985,00</b>
M-.MD.S.xx.VS.1.80.EA	DN80	MD(*)	00801505E28	<b>15.795,00</b>	00801385E28	<b>17.195,00</b>
M-.MD.S.xx.VS.1.50.ES	2"	MD(*)	00801405S28	<b>13.675,00</b>	00801345S28	<b>15.223,00</b>
M-.MD.S.xx.VS.1.65.ES	DN65	MD(*)	00801495S28	<b>16.695,00</b>	00801375S28	<b>18.242,00</b>
M-.MD.S.xx.VS.1.80.ES	DN80	MD(*)	00801505S28	<b>18.221,00</b>	00801385S28	<b>19.424,00</b>

Соответствуют ДИРЕКТИВЕ ПО ГАЗУ 90/396/СЕС

Для того, чтобы заказать горелку на сжиженном газе, необходимо заменить букву М (метан) на букву L (сжиженный газ) и увеличить цену прайс-листа на 5%  
Пример: P73 L-.MD.S.xx.VS.1.65

Для того, чтобы заказать горелку с реле максимального давления газа заменить цифру "0" на цифру "7", в том случае, если не требуется блок контроля герметичности и увеличить цену на 120 €.

Для того, чтобы заказать горелку с реле максимального давления газа заменить цифру "1" на цифру "8", в том случае, если требуется блок контроля герметичности и увеличить цену на 120 €.

\* Вариант модулирующих горелок (MD) должен быть доукомплектован соответствующим датчиком модуляции

Для того, чтобы заказать горелку с контролем ЧАСТОТНОГО ПРЕОБРАЗОВАТЕЛЯ, необходимо заменить буквы EA на EB и увеличить цену прайс-листа на 1.152 €  
Пример: P73 M-.MD.S.xx.VS.1.50.EB

Для того, чтобы заказать горелку с контролем ЧАСТОТНОГО ПРЕОБРАЗОВАТЕЛЯ, необходимо заменить буквы ES на EI и увеличить цену прайс-листа на 2.727 €  
Пример: P73 M-.MD.S.xx.VS.1.50.EI

Для того, чтобы заказать горелку с контролем содержания КИСЛОРОДА, необходимо заменить буквы ES на EO и увеличить цену прайс-листа на 11.304 €  
Пример: P73 M-.MD.S.xx.VS.1.50.EO

Для того, чтобы заказать горелку с контролем ЧАСТОТНОГО ПРЕОБРАЗОВАТЕЛЯ и содержания КИСЛОРОДА, необходимо заменить буквы ES на EK и увеличить цену прайс-листа на 12.420 €  
Пример: P73 M-.MD.S.xx.VS.1.50.EK

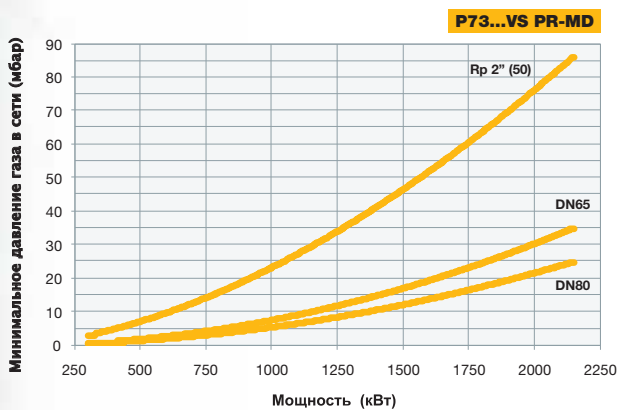
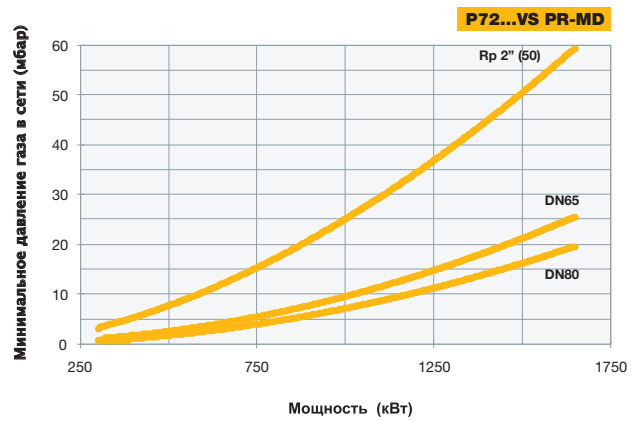
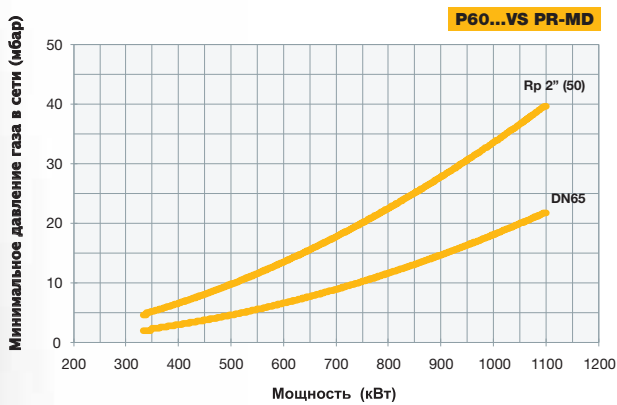
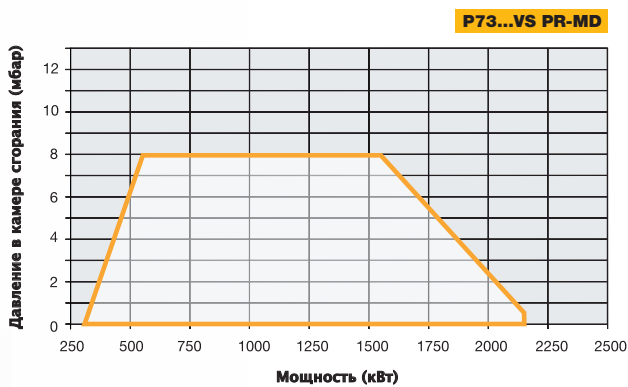
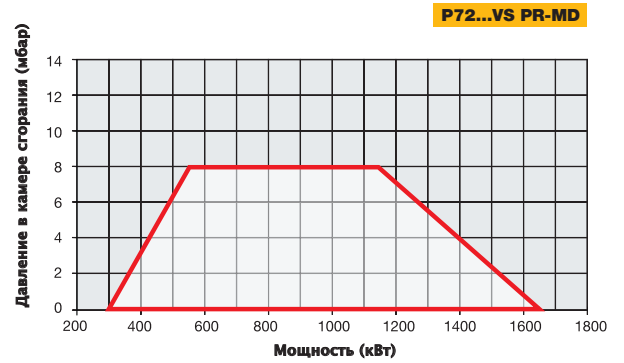
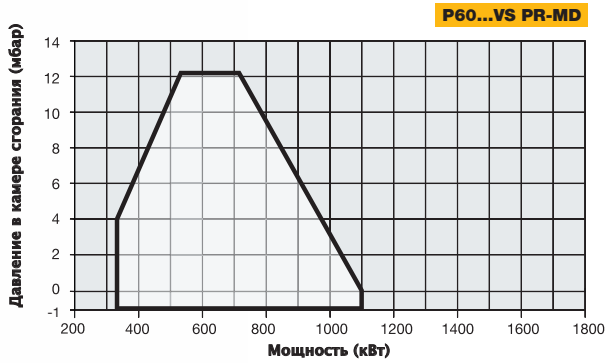



Речь идет о моноблочных горелках, изготовленных из алюминиевого литья, с фланцем определенной толщины для применения на соответствующих теплогенераторах. Эти горелки подразделяются на два основных типа, представляющих собой серию NOVANTA, максимальная мощность которой доходит до 4100 кВт и серию CINQUECENTO, с максимальной мощностью до 8000 кВт. Все горелки выпускаются в соответствии с Директивой по газу 90/396/СЕ.

Эти горелки, выпускаемые в модификациях ПРОГРЕССИВНАЯ и МОДУЛИРУЮЩАЯ, являются наиболее ярким выражением нашего опыта, накопленного в области производства газового оборудования, который нашел свое выражение в головках сгорания последнего поколения, способных улучшить взаимодействие воздушно-топливных потоков всей системы и уменьшить содержание, загрязняющих окружающую среду, веществ в продуктах сгорания.

Электрический сервопривод, который воздействует пропорциональным способом на заслонки регулирования расхода воздуха горения и на газовый дроссельный клапан, использует кулачок с варьируемым профилем, который позволяет улучшить показатели уходящих газов, а значит и достичь эффективного горения.

Панель с мнемосхемой, отображающая разные фазы работы горелки, позволяет держать постоянно под контролем правильную работу горелочных устройств.

Несмотря на значительные размеры, серия NOVANTA-CINQUECENTO, благодаря практичному расположению компонентов, позволяет выполнять обычные операции по техобслуживанию силами всего одного оператора.

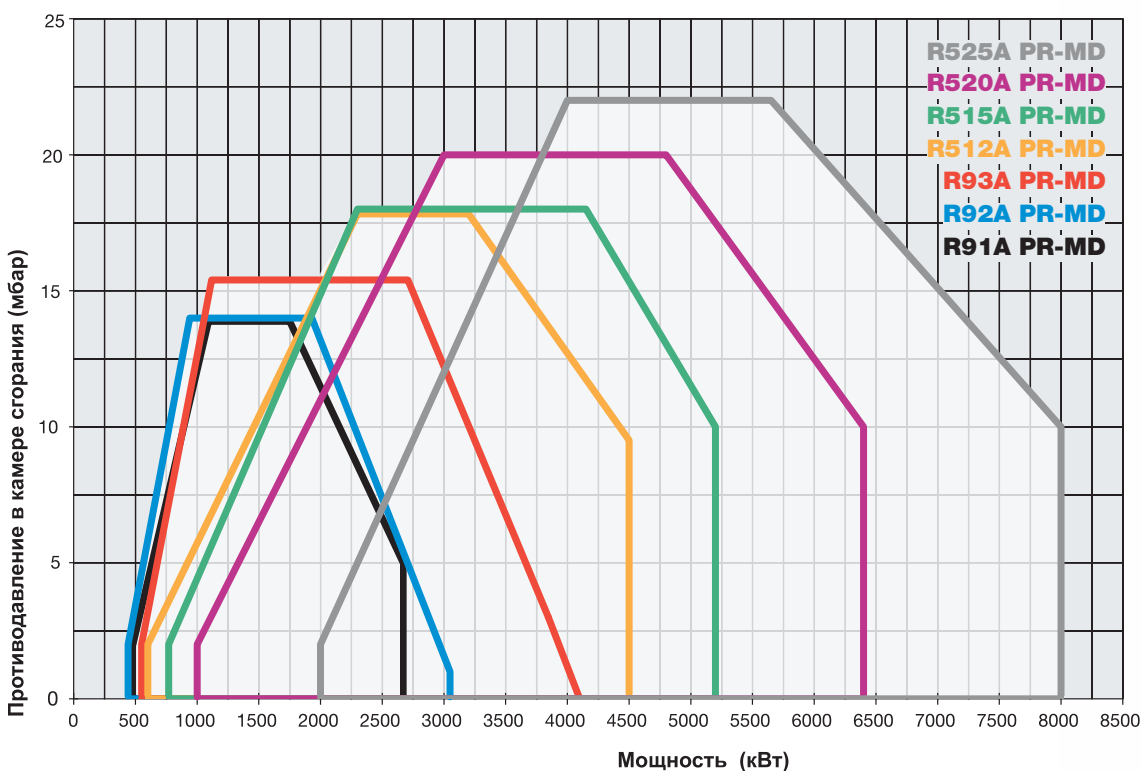

# Серия novanta-cinquecento

## R91A-R92A-R93A-R512A-R515A-R520A-R525A

ГАЗОВЫЕ

### ТЕХНИЧЕСКИЕ ХАРАКТЕРИСТИКИ

Тип	Модель	Мощность кВт		Электрическое питание	Двигатель вентилятора кВт	Присоединительные размеры по газу
		мин.	макс.			
<b>R91A</b>	M-.xx.S.xx.A.1.xxx	480	2.670	230/400V 3N ac	4,0	2" - DN65 - 80 - 100
<b>R92A</b>	M-.xx.S.xx.A.1.xxx	480	3.050	230/400V 3N ac	5,5	2" - DN65 - 80 - 100
<b>R93A</b>	M-.xx.S.xx.A.1.xxx	550	4.100	230/400V 3N ac	7,5	2" - DN65 - 80 - 100

Конфигурацию газовых рамп Вы найдете на стр. 122-123

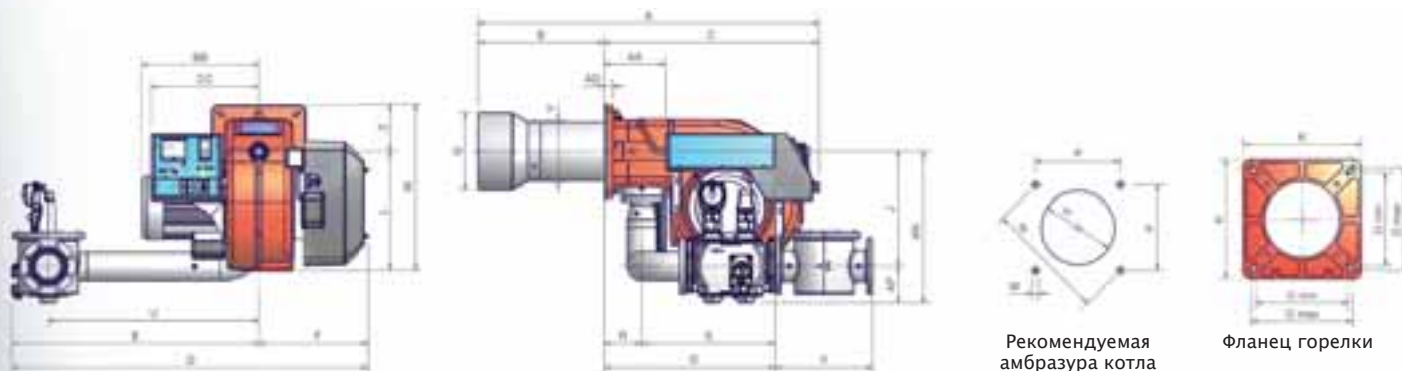

Тип	Размеры упаковки (мм)			
	l	p	h	Кг
<b>R91A</b>	1730	1280	1020	250
<b>R92A</b>	1730	1280	1020	260
<b>R93A</b>	1730	1280	1020	300

(\*) Значения, относящиеся к газовым рампам ДУ100, чисто ориентировочные.

Тип	Модель	Габаритные размеры (мм)																										
		A	AA	B	BB	C	CC	D	E	F	G	H	J	K	L	M	N	O	P	Q	R	S	U	V	W	Y	Z	
<b>R91A</b>	M-.xx.S.xx.A.1.50	1333	242	490	419	843	422	1294	860	434	265	295	329	360	464	M12	417	280	310	295	522	148	374	624	216	649	228	185
<b>R91A</b>	M-.xx.S.xx.A.1.65	1333	242	490	419	843	422	1391	957	434	265	295	288	360	464	M12	417	280	310	295	551	148	403	750	292	649	228	185
<b>R91A</b>	M-.xx.S.xx.A.1.80	1333	242	490	419	843	422	1393	959	434	265	295	307	360	464	M12	417	280	310	295	592	148	444	750	322	649	228	185
<b>R91A</b>	M-.xx.S.xx.A.1.100	1333	242	490	419	843	422	1483	1049	434	265	295	447	360	464	M12	417	280	310	295	672	148	524	824	382	649	228	185
<b>R92A</b>	M-.xx.S.xx.A.1.50	1333	242	490	419	843	422	1294	860	434	269	299	329	360	464	M12	417	280	310	295	522	148	374	624	216	649	228	185
<b>R92A</b>	M-.xx.S.xx.A.1.65	1333	242	490	419	843	422	1391	957	434	269	299	288	360	464	M12	417	280	310	295	551	148	403	750	292	649	228	185
<b>R92A</b>	M-.xx.S.xx.A.1.80	1333	242	490	419	843	422	1393	959	434	269	299	307	360	464	M12	417	280	310	295	592	148	444	750	322	649	228	185
<b>R92A</b>	M-.xx.S.xx.A.1.100	1333	242	490	419	843	422	1483	1049	434	269	299	447	360	464	M12	417	280	310	295	672	148	524	824	382	649	228	185
<b>R93A</b>	M-.xx.S.xx.A.1.50	1338	242	495	460	843	422	1294	860	434	304	344	329	360	464	M12	417	280	310	295	522	148	374	624	216	649	228	185
<b>R93A</b>	M-.xx.S.xx.A.1.65	1338	242	495	460	843	422	1391	957	434	304	344	288	360	464	M12	417	280	310	295	551	148	403	750	292	649	228	185
<b>R93A</b>	M-.xx.S.xx.A.1.80	1338	242	495	460	843	422	1393	959	434	304	344	307	360	464	M12	417	280	310	295	592	148	444	750	322	649	228	185
<b>R93A</b>	M-.xx.S.xx.A.1.100	1338	242	495	460	843	422	1483	1049	434	304	344	447	360	464	M12	417	280	310	295	672	148	524	824	382	649	228	185

все размеры, указанные в настоящем прайс-листе, являются ориентировочными и могут подвергаться изменениям без предварительного предупреждения

# Серия novanta-cinquecento

## R91A-R92A-R93A-R512A-R515A-R520A-R525A

ГАЗОВЫЕ



### ТЕХНИЧЕСКИЕ ХАРАКТЕРИСТИКИ

Тип	Модель	Мощность кВт		Электрическое питание	Двигатель вентилятора кВт	Присоединительные размеры по газу
		мин.	макс.			
<b>R512A</b>	M-.xx.S.xx.A.1.xxx	600	4.500	230/400V 3N ac	9,2	2" - DN65 - 80 - 100
<b>R515A</b>	M-.xx.S.xx.A.1.xxx	770	5.200	230/400V 3N ac	11,0	2" - DN65 - 80 - 100
<b>R520A</b>	M-.xx.S.xx.A.1.xxx	1.000	6.400	230/400V 3N ac	15,0	2" - DN65 - 80 - 100
<b>R525A</b>	M-.xx.S.xx.A.1.xxx	2.000	8.000	400V 3N ac	18,5	DN65 - 80 - 100

Конфигурацию газовых рамп Вы найдете на стр. 122-123

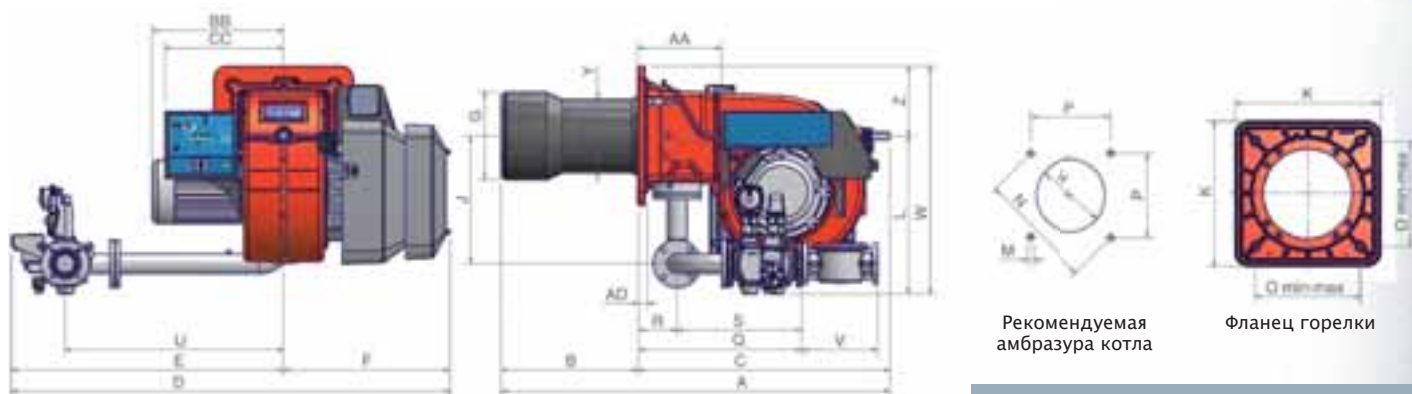

Рекомендуемая амбразура котла

Фланец горелки

Тип	Размеры упаковки (мм)			
	l	p	h	Кг
<b>R512A</b>	1570	1350	1120	300
<b>R515A</b>	1570	1350	1120	300
<b>R520A</b>	1570	1350	1120	350
<b>R525A</b>	1720	1500	1150	400

(\*) Значения, относящиеся к газовым рампам ДУ100, чисто ориентировочные.

Тип	Модель	Габаритные размеры (мм)																										
		A	AA	AD	B	BB	C	CC	D	E	F	G	H	J	K	L	M	N	O	P	Q	R	S	U	V	W	Y	Z
<b>R512A</b>	M-.xx.S.xx.A.1.50	1475	323	35	530	508	945	446	1714	1071	643	340	380	494	540	597	M14	552	390	390	755	150	605	843	216	867	328	270
<b>R512A</b>	M-.xx.S.xx.A.1.65	1475	323	35	530	508	945	446	1692	1049	643	340	380	494	540	612	M14	552	390	390	633	150	483	843	292	882	328	270
<b>R512A</b>	M-.xx.S.xx.A.1.80	1475	323	35	530	508	945	446	1727	1084	643	340	380	494	540	628	M14	552	390	390	685	150	535	875	322	898	328	270
<b>R512A</b>	M-.xx.S.xx.A.1.100	1475	323	35	530	508	945	446	1810	1167	643	340	380	494	540	641	M14	552	390	390	792	150	642	942	382	911	328	270
<b>R515A</b>	M-.xx.S.xx.A.1.50	1475	323	35	530	508	945	446	1714	1071	643	380	420	494	540	597	M14	552	390	390	755	150	605	843	216	867	328	270
<b>R515A</b>	M-.xx.S.xx.A.1.65	1475	323	35	530	508	945	446	1692	1049	643	380	420	494	540	612	M14	552	390	390	633	150	483	843	292	882	328	270
<b>R515A</b>	M-.xx.S.xx.A.1.80	1475	323	35	530	508	945	446	1727	1084	643	380	420	494	540	628	M14	552	390	390	685	150	535	875	322	898	328	270
<b>R515A</b>	M-.xx.S.xx.A.1.100	1475	323	35	530	508	945	446	1810	1167	643	380	420	494	540	641	M14	552	390	390	792	150	642	942	382	911	328	270
<b>R520A</b>	M-.xx.S.xx.A.1.50	1475	323	35	530	508	945	446	1692	1049	643	400	440	494	540	597	M14	552	390	390	755	150	605	843	216	867	328	270
<b>R520A</b>	M-.xx.S.xx.A.1.65	1475	323	35	530	508	945	446	1692	1049	643	400	440	494	540	612	M14	552	390	390	633	150	483	843	292	882	328	270
<b>R520A</b>	M-.xx.S.xx.A.1.80	1475	323	35	530	508	945	446	1727	1084	643	400	440	494	540	628	M14	552	390	390	685	150	535	875	322	898	328	270
<b>R520A</b>	M-.xx.S.xx.A.1.100	1475	323	35	530	508	945	446	1810	1167	643	400	440	494	540	641	M14	552	390	390	792	150	642	942	382	911	328	270
<b>R525A</b>	M-.xx.S.xx.A.1.50	1475	145	35	530	650	945	571	1714	1071	643	434	484*	494	540	597	M14	552	390	390	755	150	605	843	216	867	328	270
<b>R525A</b>	M-.xx.S.xx.A.1.65	1475	145	35	530	650	945	571	1692	1049	643	434	484*	494	540	612	M14	552	390	390	633	150	483	843	292	882	328	270
<b>R525A</b>	M-.xx.S.xx.A.1.80	1475	145	35	530	650	945	571	1727	1084	643	434	484*	494	540	628	M14	552	390	390	685	150	535	875	322	898	328	270
<b>R525A</b>	M-.xx.S.xx.A.1.100	1475	145	35	530	650	945	571	1810	1167	643	434	484*	494	540	641	M14	552	390	390	792	150	642	942	382	911	328	270

все размеры, указанные в настоящем прайс-листе, являются ориентировочными и могут подвергаться изменениям без предварительного предупреждения

# Серия novanta-cinquecento

## R91A-R92A-R93A-R512A-R515A-R520A-R525A

ГАЗОВЫЕ

Модель	Газовая рампa	Регулирование	R91A		R92A		R93A	
			Артикул	Цена, €	Артикул	Цена, €	Артикул	Цена, €
M-.PR.S.xx.A.1.50	2"	PR	01201485328	<b>11.669,00</b>	01201525328	<b>11.865,00</b>	01201165328	<b>13.371,00</b>
M-.PR.S.xx.A.1.65	DN65	PR	01201495328	<b>14.222,00</b>	01201535328	<b>14.377,00</b>	01201175328	<b>15.882,00</b>
M-.PR.S.xx.A.1.80	DN80	PR	01201505328	<b>15.145,00</b>	01201545328	<b>15.300,00</b>	01201185328	<b>16.805,00</b>
M-.PR.S.xx.A.1.100	DN100	PR	01201515328	<b>20.950,00</b>	01201555328	<b>21.166,00</b>	01201195328	<b>22.455,00</b>
M-.MD.S.xx.A.1.50	2"	MD(*)	01201485428	<b>14.279,00</b>	01201525428	<b>14.433,00</b>	01201165428	<b>15.939,00</b>
M-.MD.S.xx.A.1.65	DN65	MD(*)	01201495428	<b>16.061,00</b>	01201535428	<b>16.213,00</b>	01201175428	<b>17.719,00</b>
M-.MD.S.xx.A.1.80	DN80	MD(*)	01201505428	<b>16.987,00</b>	01201545428	<b>17.141,00</b>	01201185428	<b>18.647,00</b>
M-.MD.S.xx.A.1.100	DN100	MD(*)	01201515428	<b>22.790,00</b>	01201555428	<b>23.039,00</b>	01201195428	<b>24.296,00</b>

				R512A	R515A	
M-.PR.S.xx.A.1.50	2"	PR	02901015328	<b>16.004,00</b>	02901055328	<b>17.028,00</b>
M-.PR.S.xx.A.1.65	DN65	PR	02901025328	<b>17.551,00</b>	02901065328	<b>18.727,00</b>
M-.PR.S.xx.A.1.80	DN80	PR	02901035328	<b>18.481,00</b>	02901075328	<b>19.654,00</b>
M-.PR.S.xx.A.1.100	DN100	PR	02901045328	<b>24.082,00</b>	02901085328	<b>25.250,00</b>
M-.MD.S.xx.A.1.50	2"	MD(*)	02901015428	<b>18.405,00</b>	02901055428	<b>18.874,00</b>
M-.MD.S.xx.A.1.65	DN65	MD(*)	02901025428	<b>20.100,00</b>	02901065428	<b>20.566,00</b>
M-.MD.S.xx.A.1.80	DN80	MD(*)	02901035428	<b>21.028,00</b>	02901075428	<b>21.495,00</b>
M-.MD.S.xx.A.1.100	DN100	MD(*)	02901045428	<b>26.624,00</b>	02901085428	<b>27.088,00</b>

				R520A	R525A	
M-.PR.S.xx.A.1.50	2"	PR	02901095328	<b>18.108,00</b>	-	-
M-.PR.S.xx.A.1.65	DN65	PR	02901105328	<b>19.967,00</b>	02901145328	<b>22.301,00</b>
M-.PR.S.xx.A.1.80	DN80	PR	02901115328	<b>20.726,00</b>	02901155328	<b>23.060,00</b>
M-.PR.S.xx.A.1.100	DN100	PR	02901125328	<b>26.442,00</b>	02901165328	<b>28.774,00</b>
M-.MD.S.xx.A.1.50	2"	MD(*)	02901095428	<b>19.948,00</b>	-	-
M-.MD.S.xx.A.1.65	DN65	MD(*)	02901105428	<b>21.809,00</b>	02901145428	<b>24.143,00</b>
M-.MD.S.xx.A.1.80	DN80	MD(*)	02901115428	<b>22.570,00</b>	02901155428	<b>24.904,00</b>
M-.MD.S.xx.A.1.100	DN100	MD(*)	02901125428	<b>28.282,00</b>	02901165428	<b>30.615,00</b>

Соответствуют ДИРЕКТИВЕ ПО ГАЗУ 90/396/СЕС

Для того, чтобы заказать горелку на сжиженном газе, необходимо заменить букву М (метан) на букву L (сжиженный газ) и увеличить цену прайс-листа на 5% Пример: R92A L-.PR.S.xx.A.1.50

Для того, чтобы заказать горелку с реле максимального давления газа заменить цифру "1" на цифру "8" и увеличить цену на 120 €.

\* Вариант модулирующих горелок (MD) должен быть доукомплектован соответствующим датчиком модуляции



Модель	Газовая рампа	Регулирование	R91A		R92A		R93A	
			Артикул	Цена, €	Артикул	Цена, €	Артикул	Цена, €
M-.PR.S.xx.A.1.50.EA	2"	PR	01201485A28	<b>11.519,00</b>	01201525A28	<b>11.715,00</b>	01201565A28	<b>13.221,00</b>
M-.PR.S.xx.A.1.65.EA	DN65	PR	01201495A28	<b>14.072,00</b>	01201535A28	<b>14.227,00</b>	01201575A28	<b>15.732,00</b>
M-.PR.S.xx.A.1.80.EA	DN80	PR	01201505A28	<b>14.995,00</b>	01201545A28	<b>15.150,00</b>	01201585A28	<b>16.655,00</b>
M-.PR.S.xx.A.1.100.EA	DN100	PR	01201515A28	<b>20.800,00</b>	01201555A28	<b>21.016,00</b>	01201595A28	<b>22.305,00</b>
M-.MD.S.xx.A.1.50.EA	2"	MD(*)	01201485E28	<b>14.129,00</b>	01201525E28	<b>14.283,00</b>	01201565E28	<b>15.789,00</b>
M-.MD.S.xx.A.1.65.EA	DN65	MD(*)	01201495E28	<b>15.911,00</b>	01201535E28	<b>16.063,00</b>	01201575E28	<b>17.569,00</b>
M-.MD.S.xx.A.1.80.EA	DN80	MD(*)	01201505E28	<b>16.837,00</b>	01201545E28	<b>16.991,00</b>	01201585E28	<b>18.497,00</b>
M-.MD.S.xx.A.1.100.EA	DN100	MD(*)	01201515E28	<b>22.640,00</b>	01201555E28	<b>22.889,00</b>	01201595E28	<b>24.146,00</b>
M-.MD.S.xx.A.1.50.ES	2"	MD(*)	01201485S28	<b>16.493,00</b>	01201525S28	<b>16.686,00</b>	01201565S28	<b>18.163,00</b>
M-.MD.S.xx.A.1.65.ES	DN65	MD(*)	01201495S28	<b>18.998,00</b>	01201535S28	<b>19.150,00</b>	01201575S28	<b>20.627,00</b>
M-.MD.S.xx.A.1.80.ES	DN80	MD(*)	01201505S28	<b>19.904,00</b>	01201545S28	<b>20.055,00</b>	01201585S28	<b>21.532,00</b>
M-.MD.S.xx.A.1.100.ES	DN100	MD(*)	01201515S28	<b>25.598,00</b>	01201555S28	<b>25.810,00</b>	01201595S28	<b>27.075,00</b>

Соответствуют ДИРЕКТИВЕ ПО ГАЗУ 90/396/CEE

Для того, чтобы заказать горелку на сжиженном газе, необходимо заменить букву М (метан) на букву L (сжиженный газ) и увеличить цену прайс-листа на 5%  
Пример: R92A L-.MD.S.xx.A.1.50.ES

Для того, чтобы заказать горелку с реле максимального давления газа заменить цифру " 1" на цифру " 8" и увеличить цену на 120 €.

\*Вариант модулирующих горелок (MD) должен быть доукомплектован соответствующим датчиком модуляции

Для того, чтобы заказать горелку с контролем ЧАСТОТНОГО ПРЕОБРАЗОВАТЕЛЯ, необходимо заменить буквы EA на EB и увеличить цену прайс-листа на 1.152 евро  
Пример: R92A M-.MD.S.xx.A.1.50.EB

Для того, чтобы заказать горелку с контролем ЧАСТОТНОГО ПРЕОБРАЗОВАТЕЛЯ, необходимо заменить буквы ES на EI и увеличить цену прайс-листа на 2.727 евро  
Пример: R92A M-.MD.S.xx.A.1.50.EI

Для того, чтобы заказать горелку с контролем содержания КИСЛОРОДА, необходимо заменить буквы ES на EO и увеличить цену прайс-листа на 11.304 евро  
Пример: R92A M-.MD.S.xx.A.1.50.EO

Для того, чтобы заказать горелку с контролем ЧАСТОТНОГО ПРЕОБРАЗОВАТЕЛЯ и содержания КИСЛОРОДА, необходимо заменить буквы ES на EK и увеличить цену прайс-листа на 12.420 евро  
Пример: R92A M-.MD.S.xx.A.1.50.EK



# Серия novanta-cinquecento

## R91A-R92A-R93A-R512A-R515A-R520A-R525A

ГАЗОВЫЕ

Модель	Газовая рампа	Регулирование	R512A		R515A	
			Артикул	Цена, €	Артикул	Цена, €
M-.PR.S.xx.A.1.50.EA	2"	PR	02901015A28	<b>15.904,00</b>	02901055A28	<b>16.928,00</b>
M-.PR.S.xx.A.1.65.EA	DN65	PR	02901025A28	<b>17.451,00</b>	02901065A28	<b>18.627,00</b>
M-.PR.S.xx.A.1.80.EA	DN80	PR	02901035A28	<b>18.381,00</b>	02901075A28	<b>19.554,00</b>
M-.PR.S.xx.A.1.100.EA	DN100	PR	02901045A28	<b>23.982,00</b>	02901085A28	<b>25.150,00</b>
M-.MD.S.xx.A.1.50.EA	2"	MD(*)	02901015E28	<b>18.305,00</b>	02901055E28	<b>18.774,00</b>
M-.MD.S.xx.A.1.65.EA	DN65	MD(*)	02901025E28	<b>20.000,00</b>	02901065E28	<b>20.466,00</b>
M-.MD.S.xx.A.1.80.EA	DN80	MD(*)	02901035E28	<b>20.928,00</b>	02901075E28	<b>21.395,00</b>
M-.MD.S.xx.A.1.100.EA	DN100	MD(*)	02901045E28	<b>26.524,00</b>	02901085E28	<b>26.988,00</b>
M-.MD.S.xx.A.1.50.ES	2"	MD(*)	02901015S28	<b>21.149,00</b>	02901055S28	<b>22.173,00</b>
M-.MD.S.xx.A.1.65.ES	DN65	MD(*)	02901025S28	<b>22.696,00</b>	02901065S28	<b>23.872,00</b>
M-.MD.S.xx.A.1.80.ES	DN80	MD(*)	02901035S28	<b>23.626,00</b>	02901075S28	<b>24.799,00</b>
M-.MD.S.xx.A.1.100.ES	DN100	MD(*)	02901045S28	<b>29.227,00</b>	02901085S28	<b>30.395,00</b>

Модель	Газовая рампа	Регулирование	R520A		R525A	
			Артикул	Цена, €	Артикул	Цена, €
M-.PR.S.xx.A.1.50.EA	2"	PR	02901095A28	<b>18.008,00</b>	-	-
M-.PR.S.xx.A.1.65.EA	DN65	PR	02901105A28	<b>19.867,00</b>	02901145A28	<b>22.201,00</b>
M-.PR.S.xx.A.1.80.EA	DN80	PR	02901115A28	<b>20.626,00</b>	02901155A28	<b>22.960,00</b>
M-.PR.S.xx.A.1.100.EA	DN100	PR	02901125A28	<b>26.342,00</b>	02901165A28	<b>28.674,00</b>
M-.MD.S.xx.A.1.50.EA	2"	MD(*)	02901095E28	<b>19.848,00</b>	-	-
M-.MD.S.xx.A.1.65.EA	DN65	MD(*)	02901105E28	<b>21.709,00</b>	02901145E28	<b>24.043,00</b>
M-.MD.S.xx.A.1.80.EA	DN80	MD(*)	02901115E28	<b>22.470,00</b>	02901155E28	<b>24.804,00</b>
M-.MD.S.xx.A.1.100.EA	DN100	MD(*)	02901125E28	<b>28.182,00</b>	02901165E28	<b>30.515,00</b>
M-.MD.S.xx.A.1.50.ES	2"	MD(*)	02901095S28	<b>23.253,00</b>	-	-
M-.MD.S.xx.A.1.65.ES	DN65	MD(*)	02901105S28	<b>25.112,00</b>	02901145S28	<b>27.446,00</b>
M-.MD.S.xx.A.1.80.ES	DN80	MD(*)	02901115S28	<b>25.871,00</b>	02901155S28	<b>28.205,00</b>
M-.MD.S.xx.A.1.100.ES	DN100	MD(*)	02901125S28	<b>31.587,00</b>	02901165S28	<b>33.919,00</b>

Соответствуют ДИРЕКТИВЕ ПО ГАЗУ 90/396/CEE

Для того, чтобы заказать горелку на сжиженном газе, необходимо заменить букву М (метан) на букву L (сжиженный газ) и увеличить цену прайс-листа на 5%

Пример: R515A L-.MD.S.xx.A.1.50.ES

Для того, чтобы заказать горелку с реле максимального давления газа заменить цифру " 1" на цифру " 8" и увеличить цену на 120 €.

\* Вариант модулирующих горелок (MD) должен быть доукомплектован соответствующим датчиком модуляции

Для того, чтобы заказать горелку с контролем ЧАСТОТНОГО ПРЕОБРАЗОВАТЕЛЯ, необходимо заменить буквы EA на EB и увеличить цену прайс-листа на 1.152 евро

Пример: R520A M-.MD.S.xx.A.1.65.EB

Для того, чтобы заказать горелку с контролем ЧАСТОТНОГО ПРЕОБРАЗОВАТЕЛЯ, необходимо заменить буквы ES на EI и увеличить цену прайс-листа на 2.727 евро

Пример: R512A M-.MD.S.xx.A.1.50.EI

Для того, чтобы заказать горелку с контролем содержания КИСЛОРОДА, необходимо заменить буквы ES на EO и увеличить цену прайс-листа на 11.340 евро

Пример: R512A M-.MD.S.xx.A.1.50.EO

Для того, чтобы заказать горелку с контролем ЧАСТОТНОГО ПРЕОБРАЗОВАТЕЛЯ и содержания КИСЛОРОДА, необходимо заменить буквы ES на EK и увеличить цену прайс-листа на 12.420 евро

Пример: R512A M-.MD.S.xx.A.1.50.EK

# Серия novanta-cinquecento

## R91A-R92A-R93A-R512A-R515A-R520A-R525A

ГАЗОВЫЕ



**R91A PR-MD**

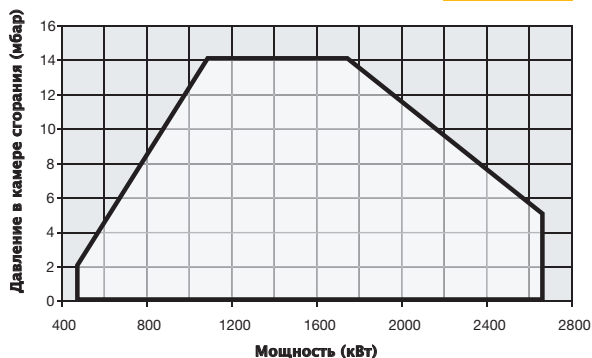

**R92A PR-MD**

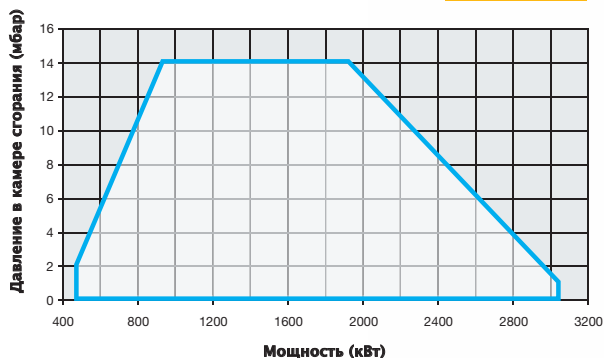

**R93A PR-MD**

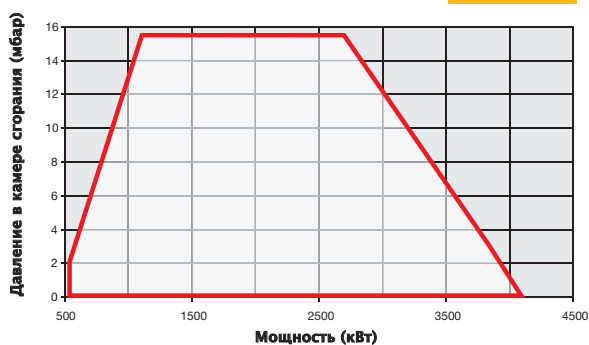

**R512A PR-MD**

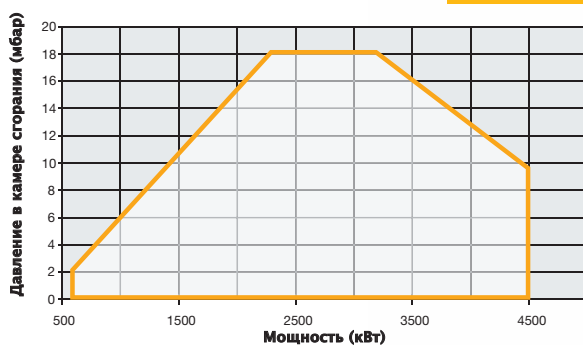

**R515A PR-MD**

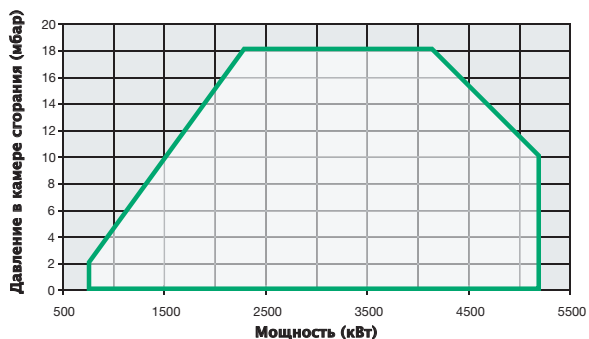

**R520A PR-MD**

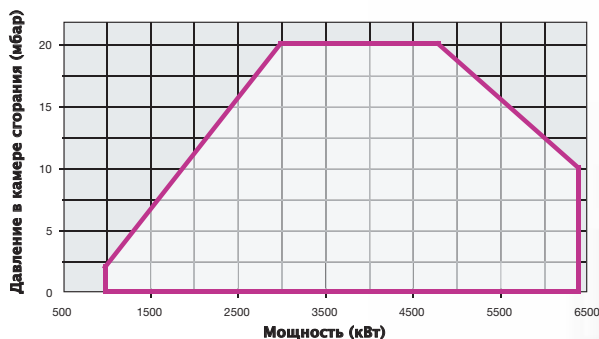

**R525A PR-MD**

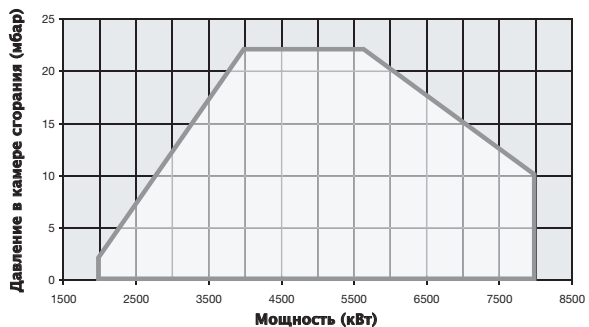

# Серия novanta-cinquecento

## R91A-R92A-R93A-R512A-R515A-R520A-R525A

ГАЗОВЫЕ

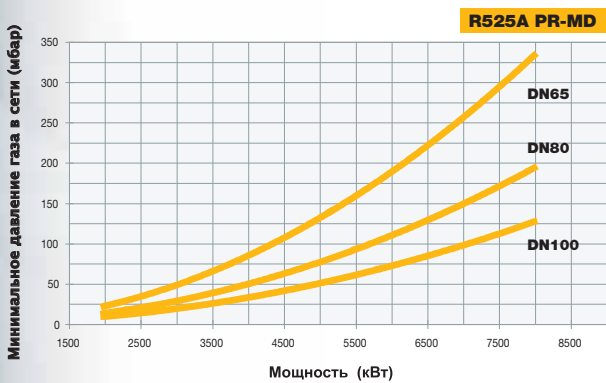
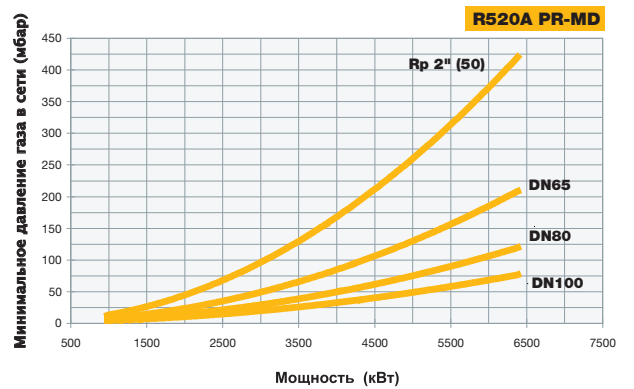
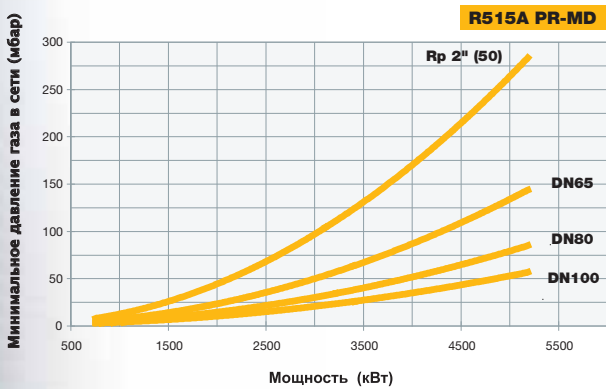
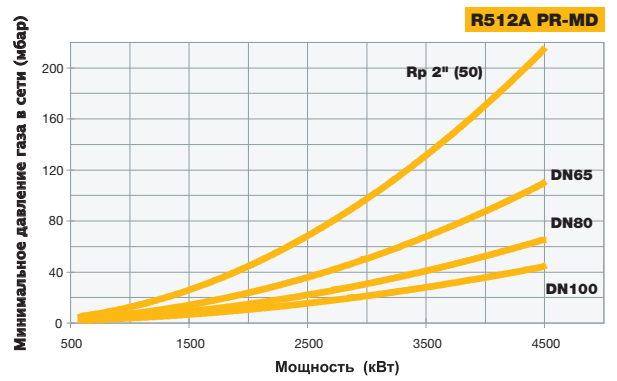
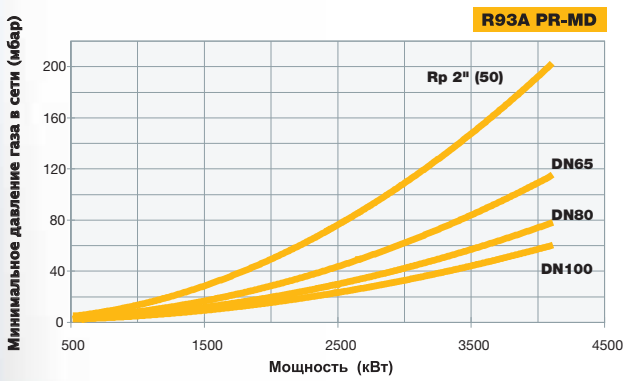
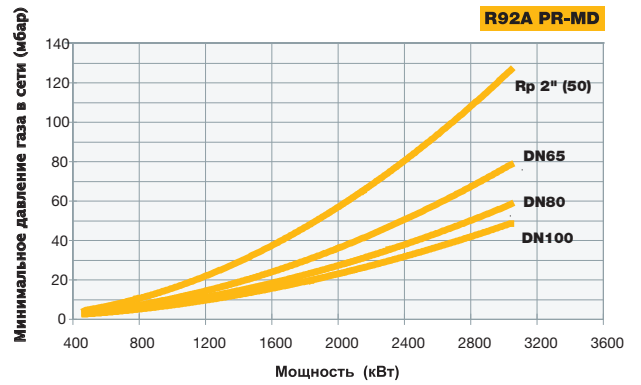
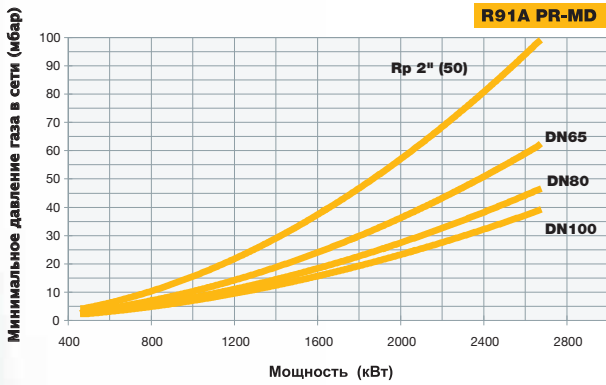

Эти горелки были разработаны для применения на котлах с очень короткой камерой сгорания, в которых стенки котла или трубные пучки находятся в непосредственной близости к пламени. Пламя было разделено на четыре головы сгорания, благодаря чему было достигнуто значительное укорочение длины пламени.

При этом характеристики горелки остаются неизменными:

- Выдаваемая мощность;
- Модуляция пламени (там, где она предусмотрена);
- Соотношение модуляции;
- Простота в наладке;
- Качественное горение;

Гамма мощностей от 500 кВт до 13.000 кВт.

Регулировка может быть как механического типа, так и электронного.

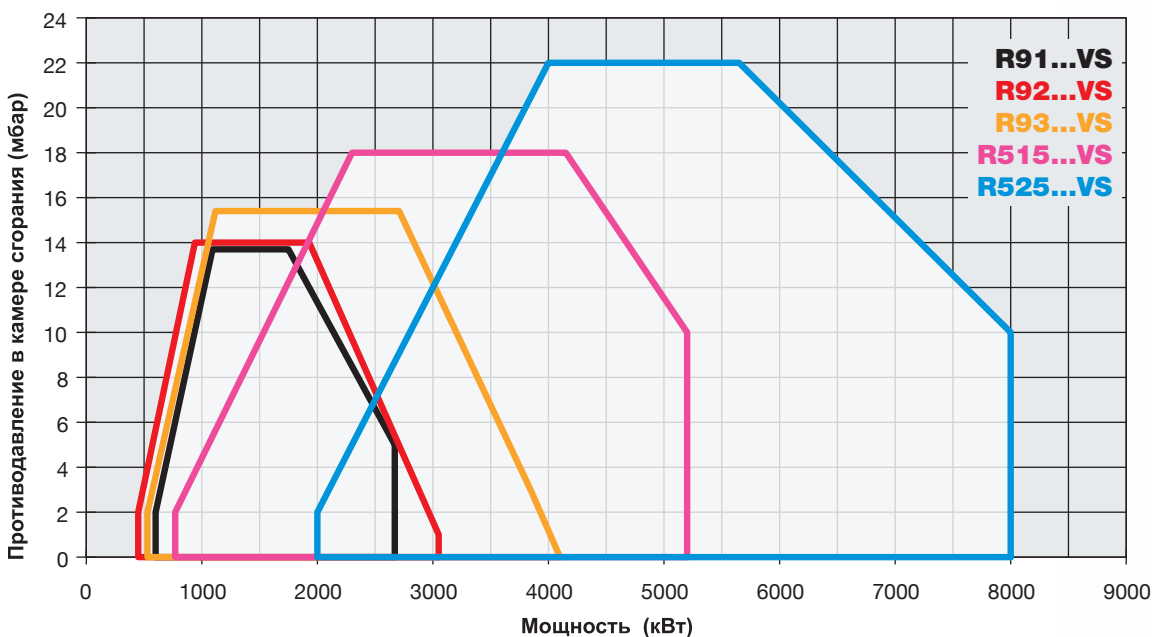



# Серия novanta-cinquecento

R91-R92-R93-R515-R525...VS

ГАЗОВЫЕ



## ТЕХНИЧЕСКИЕ ХАРАКТЕРИСТИКИ

Тип	Модель	Мощность кВт		Электрическое питание	Двигатель вентилятора кВт	Присоединительные размеры по газу
		мин.	макс.			
<b>R515</b>	M-xx.S.xx.VS.1.xxx	770	5.200	230/400V 3N ac	11,0	2" - DN65 - 80 - 100
<b>R525</b>	M-xx.S.xx.VS.1.xxx	2.000	8.000	400V 3N ac	18,5	DN65 - 80 - 100

Конфигурацию газовых рамп Вы найдете на стр. 122-123

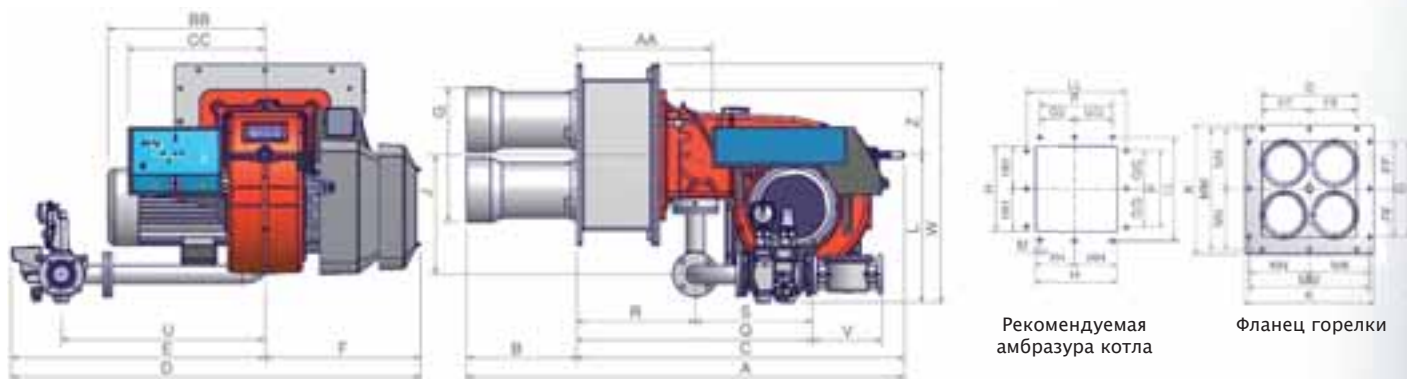

Рекомендуемая амбразура котла

Фланец горелки

Тип	Модель	Габаритные размеры (мм)																												
		DN	A	AA	B	BB	C	CC	D	E	F	FF	G	GG	H	HH	J	K	L	LL	M	O	P	Q	R	S	U	V	W	Z
<b>R515</b>	M-.xx.x.xx.VS.1.50	50	1560	474	324	508	1236	565	1714	1071	643	275	483	275	516	258	494	750	595	700	16	550	550	1009	404	605	843	216	970	270
<b>R515</b>	M-.xx.x.xx.VS.1.65	65	1560	474	324	508	1236	565	1692	1049	643	275	483	275	516	258	494	750	612	700	16	550	550	887	404	483	843	290	987	270
<b>R515</b>	M-.xx.x.xx.VS.1.80	80	1560	474	324	508	1236	565	1727	1084	643	275	483	275	516	258	494	750	626	700	16	550	550	939	404	535	875	319	1001	270
<b>R515</b>	M-.xx.x.xx.VS.1.100	100	1560	474	324	508	1236	565	1810	1167	643	275	483	275	516	258	494	750	639	700	16	550	550	1046	404	642	942	379	1014	270
<b>R525</b>	M-.xx.x.xx.VS.1.65	65	1811	559	456	650	1355	565	1692	1049	643	275	556	275	600	300	494	750	612	700	16	550	550	973	489	483	843	290	987	270
<b>R525</b>	M-.xx.x.xx.VS.1.80	80	1811	559	456	650	1355	565	1727	1084	643	275	556	275	600	300	494	750	626	700	16	550	550	1025	489	535	875	319	1001	270
<b>R525</b>	M-.xx.x.xx.VS.1.100	100	1811	559	456	650	1355	565	1810	1167	643	275	556	275	600	300	494	750	639	700	16	550	550	1132	489	642	942	379	1014	270

все размеры, указанные в настоящем прайс-листе, являются ориентировочными и могут подвергаться изменениям без предварительного предупреждения

# Серия novanta-cinquecento

## R91-R92-R93-R515-R525...VS

ГАЗОВЫЕ

Модель	Газовая рампa	Регулирование	R91		R92		R93	
			Артикул	Цена, €	Артикул	Цена, €	Артикул	Цена, €
M-.PR.S.xx.VS.1.50	2"	PR	01201705328	<b>14.003,00</b>	01201435328	<b>14.238,00</b>	01201685328	<b>16.045,00</b>
M-.PR.S.xx.VS.1.65	DN65	PR	01201405328	<b>17.066,00</b>	01201445328	<b>17.252,00</b>	01201695328	<b>19.058,00</b>
M-.PR.S.xx.VS.1.80	DN80	PR	01201415328	<b>18.174,00</b>	01201455328	<b>18.360,00</b>	01201715328	<b>20.166,00</b>
M-.PR.S.xx.VS.1.100	DN100	PR	01201425328	<b>25.140,00</b>	01201465328	<b>25.399,00</b>	01201475328	<b>26.946,00</b>
M-.MD.S.xx.VS.1.50	2"	MD(*)	01201705428	<b>17.135,00</b>	01201435428	<b>17.320,00</b>	01201685428	<b>19.127,00</b>
M-.MD.S.xx.VS.1.65	DN65	MD(*)	01201405428	<b>19.273,00</b>	01201445428	<b>19.456,00</b>	01201695428	<b>21.263,00</b>
M-.MD.S.xx.VS.1.80	DN80	MD(*)	01201415428	<b>20.384,00</b>	01201455428	<b>20.569,00</b>	01201715428	<b>22.376,00</b>
M-.MD.S.xx.VS.1.100	DN100	MD(*)	01201425428	<b>27.348,00</b>	01201465428	<b>27.647,00</b>	01201475428	<b>29.155,00</b>
M-.PR.S.xx.VS.1.50.EA	2"	PR	01201705A28	<b>13.853,00</b>	01201435A28	<b>14.088,00</b>	01201685A28	<b>15.895,00</b>
M-.PR.S.xx.VS.1.65.EA	DN65	PR	01201405A28	<b>16.916,00</b>	01201445A28	<b>17.102,00</b>	01201695A28	<b>18.908,00</b>
M-.PR.S.xx.VS.1.80.EA	DN80	PR	01201415A28	<b>18.024,00</b>	01201455A28	<b>18.210,00</b>	01201715A28	<b>20.016,00</b>
M-.PR.S.xx.VS.1.100.EA	DN100	PR	01201425A28	<b>24.990,00</b>	01201465A28	<b>25.249,00</b>	01201475A28	<b>26.796,00</b>
M-.MD.S.xx.VS.1.50.EA	2"	MD(*)	01201705E28	<b>16.985,00</b>	01201435E28	<b>17.170,00</b>	01201685E28	<b>18.977,00</b>
M-.MD.S.xx.VS.1.65.EA	DN65	MD(*)	01201405E28	<b>19.123,00</b>	01201445E28	<b>19.306,00</b>	01201695E28	<b>21.113,00</b>
M-.MD.S.xx.VS.1.80.EA	DN80	MD(*)	01201415E28	<b>20.234,00</b>	01201455E28	<b>20.419,00</b>	01201715E28	<b>22.226,00</b>
M-.MD.S.xx.VS.1.100.EA	DN100	MD(*)	01201425E28	<b>27.198,00</b>	01201465E28	<b>27.497,00</b>	01201475E28	<b>29.005,00</b>
M-.MD.S.xx.VS.1.50.ES	2"	MD(*)	01201705S28	<b>19.792,00</b>	01201435S28	<b>20.023,00</b>	01201685S28	<b>21.796,00</b>
M-.MD.S.xx.VS.1.65.ES	DN65	MD(*)	01201405S28	<b>22.798,00</b>	01201445S28	<b>22.980,00</b>	01201695S28	<b>24.752,00</b>
M-.MD.S.xx.VS.1.80.ES	DN80	MD(*)	01201415S28	<b>23.885,00</b>	01201455S28	<b>24.066,00</b>	01201715S28	<b>25.838,00</b>
M-.MD.S.xx.VS.1.100.ES	DN100	MD(*)	01201425S28	<b>30.718,00</b>	01201465S28	<b>30.972,00</b>	01201475S28	<b>32.490,00</b>

Соответствуют ДИРЕКТИВЕ ПО ГАЗУ 90/396/CEE

Для того, чтобы заказать горелку на сжиженном газе, необходимо заменить букву М (метан) на букву L (сжиженный газ) и увеличить цену прайс-листа на 5%  
Пример: R93 L-.MD.S.xx.VS.1.100

Для того, чтобы заказать горелку с реле максимального давления газа заменить цифру " 1" на цифру " 8" и увеличить цену на 120 €.

\*Вариант модулирующих горелок (MD) должен быть доукомплектован соответствующим датчиком модуляции

Для того, чтобы заказать горелку с контролем ЧАСТОТНОГО ПРЕОБРАЗОВАТЕЛЯ, необходимо заменить буквы EA на EB и увеличить цену прайс-листа на 1.152 евро  
Пример: R93 M-.MD.S.xx.VS.1.65.EB

Для того, чтобы заказать горелку с контролем ЧАСТОТНОГО ПРЕОБРАЗОВАТЕЛЯ, необходимо заменить буквы ES на EI и увеличить цену прайс-листа на 2.727 евро  
Пример: R93 M-.MD.S.xx.VS.1.65.EI

Для того, чтобы заказать горелку с контролем содержания КИСЛОРОДА, необходимо заменить буквы ES на EO и увеличить цену прайс-листа на 11.304 евро  
Пример: R93 M-.MD.S.xx.VS.1.65.EO

Для того, чтобы заказать горелку с контролем ЧАСТОТНОГО ПРЕОБРАЗОВАТЕЛЯ и содержания КИСЛОРОДА, необходимо заменить буквы ES на EK и увеличить цену прайс-листа на 12.420 евро  
Пример: R93 M-.MD.S.xx.VS.1.65.EK

# Серия novanta-cinquecento

R91-R92-R93-R515-R525...VS

ГАЗОВЫЕ



Модель	Газовая рампа	Регулирование	R515		R525	
			Артикул	Цена, €	Артикул	Цена, €
M-.PR.S.xx.VS.1.50	2"	PR	02901295328	<b>21.285,00</b>	-	-
M-.PR.S.xx.VS.1.65	DN65	PR	02901305328	<b>23.409,00</b>	02901325328	<b>27.876,00</b>
M-.PR.S.xx.VS.1.80	DN80	PR	02901315328	<b>24.568,00</b>	02901335328	<b>28.825,00</b>
M-.PR.S.xx.VS.1.100	DN100	PR	02901365328	<b>31.563,00</b>	02901345328	<b>35.968,00</b>
M-.MD.S.xx.VS.1.50	2"	MD(*)	02901295428	<b>23.593,00</b>	-	-
M-.MD.S.xx.VS.1.65	DN65	MD(*)	02901305428	<b>25.708,00</b>	02901325428	<b>30.179,00</b>
M-.MD.S.xx.VS.1.80	DN80	MD(*)	02901315428	<b>26.869,00</b>	02901335428	<b>31.130,00</b>
M-.MD.S.xx.VS.1.100	DN100	MD(*)	02901365428	<b>33.860,00</b>	02901345428	<b>38.269,00</b>
M-.PR.S.xx.VS.1.50.EA	2"	PR	02901295A28	<b>21.160,00</b>	-	-
M-.PR.S.xx.VS.1.65.EA	DN65	PR	02901305A28	<b>23.284,00</b>	02901325A28	<b>27.752,00</b>
M-.PR.S.xx.VS.1.80.EA	DN80	PR	02901315A28	<b>24.443,00</b>	02901335A28	<b>28.700,00</b>
M-.PR.S.xx.VS.1.100.EA	DN100	PR	02901365A28	<b>31.438,00</b>	02901345A28	<b>35.843,00</b>
M-.MD.S.xx.VS.1.50.EA	2"	MD(*)	02901295E28	<b>23.468,00</b>	-	-
M-.MD.S.xx.VS.1.65.EA	DN65	MD(*)	02901305E28	<b>25.583,00</b>	02901325E28	<b>30.054,00</b>
M-.MD.S.xx.VS.1.80.EA	DN80	MD(*)	02901315E28	<b>26.744,00</b>	02901335E28	<b>31.005,00</b>
M-.MD.S.xx.VS.1.100.EA	DN100	MD(*)	02901365E28	<b>33.735,00</b>	02901345E28	<b>38.144,00</b>
M-.MD.S.xx.VS.1.50.ES	2"	MD(*)	02901295S28	<b>27.716,00</b>	-	-
M-.MD.S.xx.VS.1.65.ES	DN65	MD(*)	02901305S28	<b>29.840,00</b>	02901325S28	<b>34.308,00</b>
M-.MD.S.xx.VS.1.80.ES	DN80	MD(*)	02901315S28	<b>30.999,00</b>	02901335S28	<b>35.256,00</b>
M-.MD.S.xx.VS.1.100.ES	DN100	MD(*)	02901365S28	<b>37.994,00</b>	02901345S28	<b>42.399,00</b>

Соответствуют ДИРЕКТИВЕ ПО ГАЗУ 90/396/CEE

Для того, чтобы заказать горелку на сжиженном газе, необходимо заменить букву М (метан) на букву L (сжиженный газ) и увеличить цену прайс-листа на 5%  
Пример: R515 L-.MD.S.xx.VS.1.65.EA

Для того, чтобы заказать горелку с реле максимального давления газа заменить цифру " 1" на цифру " 8" и увеличить цену на 120 €.

\* Вариант модулирующих горелок (MD) должен быть доукомплектован соответствующим датчиком модуляции

Для того, чтобы заказать горелку с контролем ЧАСТОТНОГО ПРЕОБРАЗОВАТЕЛЯ, необходимо заменить буквы EA на EB и увеличить цену прайс-листа на 1.152 евро  
Пример: R525 M-.MD.S.xx.VS.1.80.EB

Для того, чтобы заказать горелку с контролем ЧАСТОТНОГО ПРЕОБРАЗОВАТЕЛЯ, необходимо заменить буквы ES на EI и увеличить цену прайс-листа на 2.727 евро  
Пример: R525 M-.MD.S.xx.VS.1.80.EI

Для того, чтобы заказать горелку с контролем содержания КИСЛОРОДА, необходимо заменить буквы ES на EO и увеличить цену прайс-листа на 11.304 евро  
Пример: R525 M-.MD.S.xx.VS.1.80.EO

Для того, чтобы заказать горелку с контролем ЧАСТОТНОГО ПРЕОБРАЗОВАТЕЛЯ и содержания КИСЛОРОДА, необходимо заменить буквы ES на EK и увеличить цену прайс-листа на 12.420 евро  
Пример: R525 M-.MD.S.xx.VS.1.80.EK

По требованию могут поставляться горелки промежуточных типоразмеров.



# Серия novanta-cinquecento

R91-R92-R93-R515-R525...VS

ГАЗОВЫЕ

**R91...VS PR-MD**

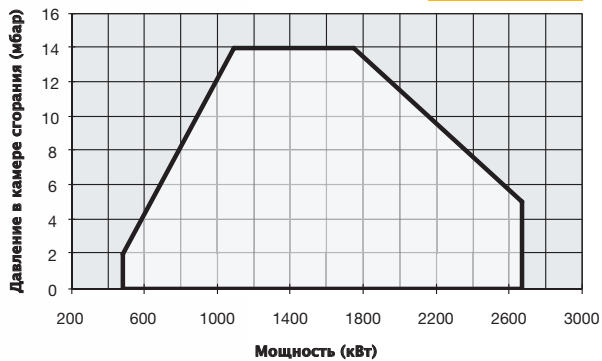

**R92...VS PR-MD**

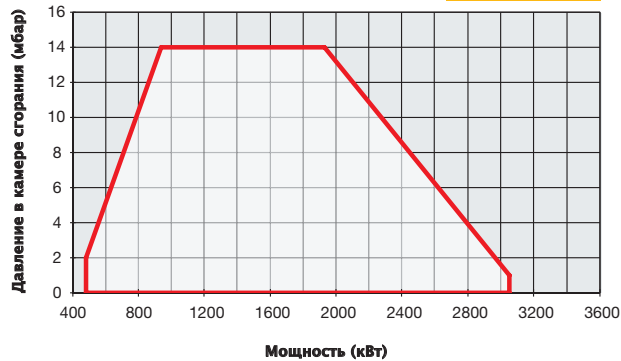

**R93...VS PR-MD**

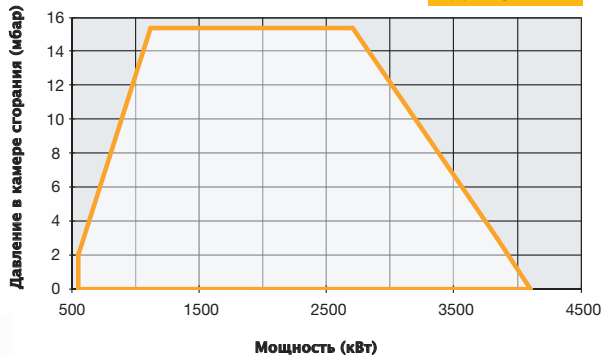

**R515...VS PR-MD**

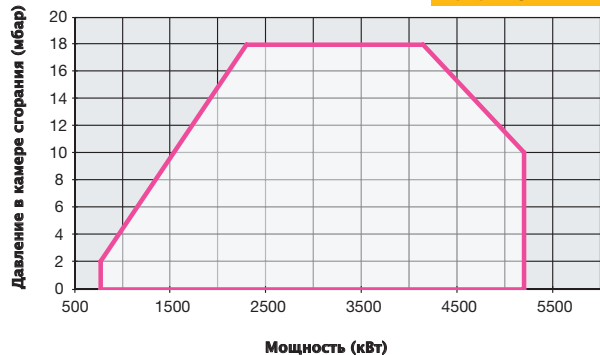

**R525...VS PR-MD**

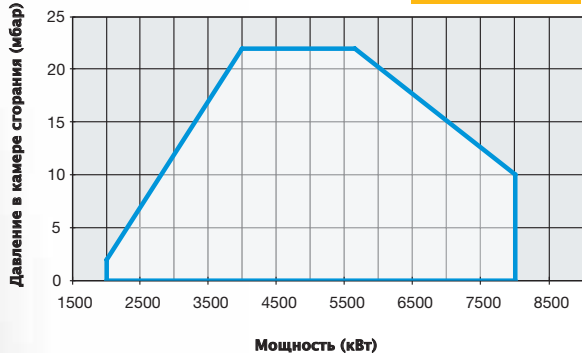

# Серия novanta-cinquecento

R91-R92-R93-R515-R525...VS

ГАЗОВЫЕ

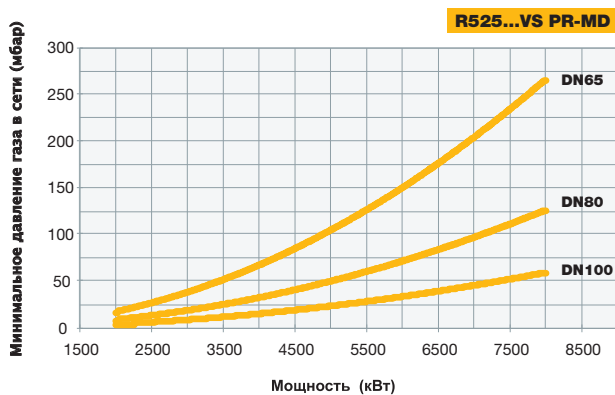
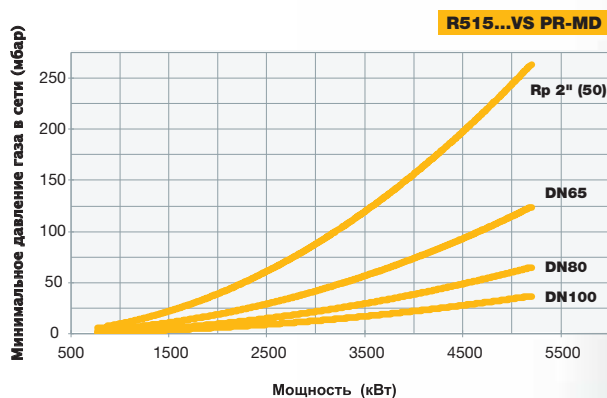
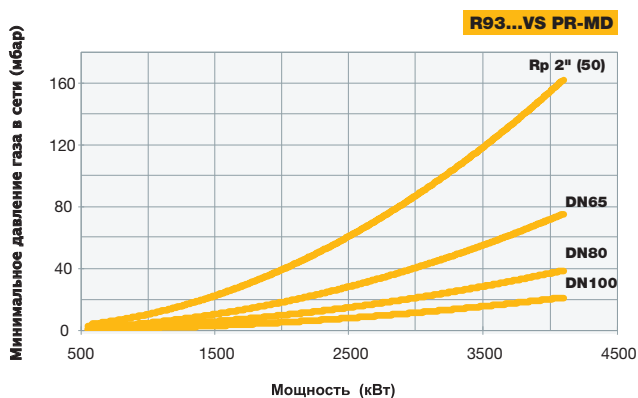
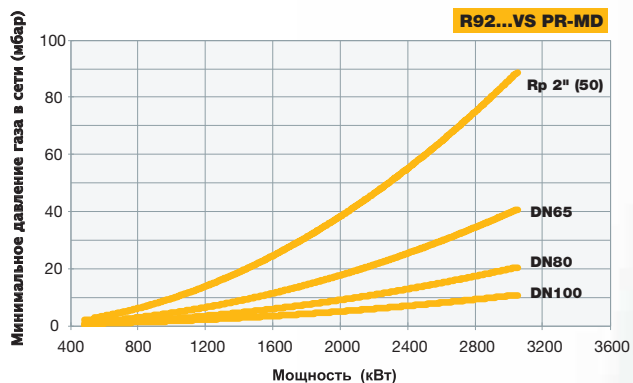
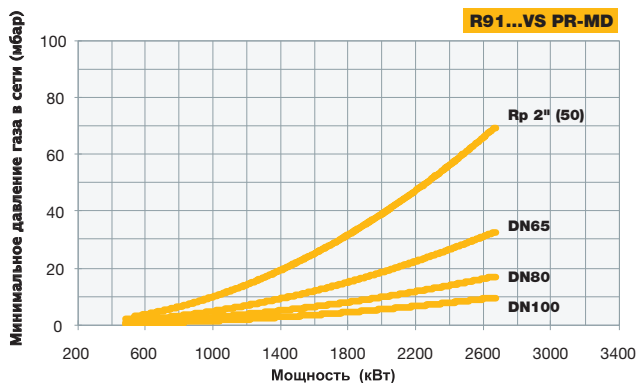

Эта серия была создана для удовлетворения самых взыскательных требований в области промышленных горелок. Эта горелка – самая большая из горелок моноблочного типа, выпускаемых из алюминиевого литья со встроенным центробежным вентилятором, оснащенным перевернутыми лопастями. Диапазон работы колеблется от 2.550 до 13.000 кВт; характерной чертой горелки является возможность регулирования изменяемого расхода в соотношении 1:3.

По требованию клиента можно изготовить горелку с соотношением 1:10, при этом имея возможность изменять положение головки сгорания механическим или электронным способом, а значит и геометрическую форму пламени. Это горелочное устройство можно применять под различные индивидуальные проекты, плюс к нему предлагается более широкий выбор опций, чем к горелке стандартного исполнения: начиная с электрощита настенного, шкафового типа или в виде пюпитра, контроля скорости вентилятора с помощью инверторной системы, традиционной системы контроля горения, кончая электронным устройством для контроля содержания  $O_2$  с целью оптимизации кпд. Кроме того, все модели могут поставляться с глушителями или звукоизоляционными кожухами, в случае необходимости ограничения уровня шумности.

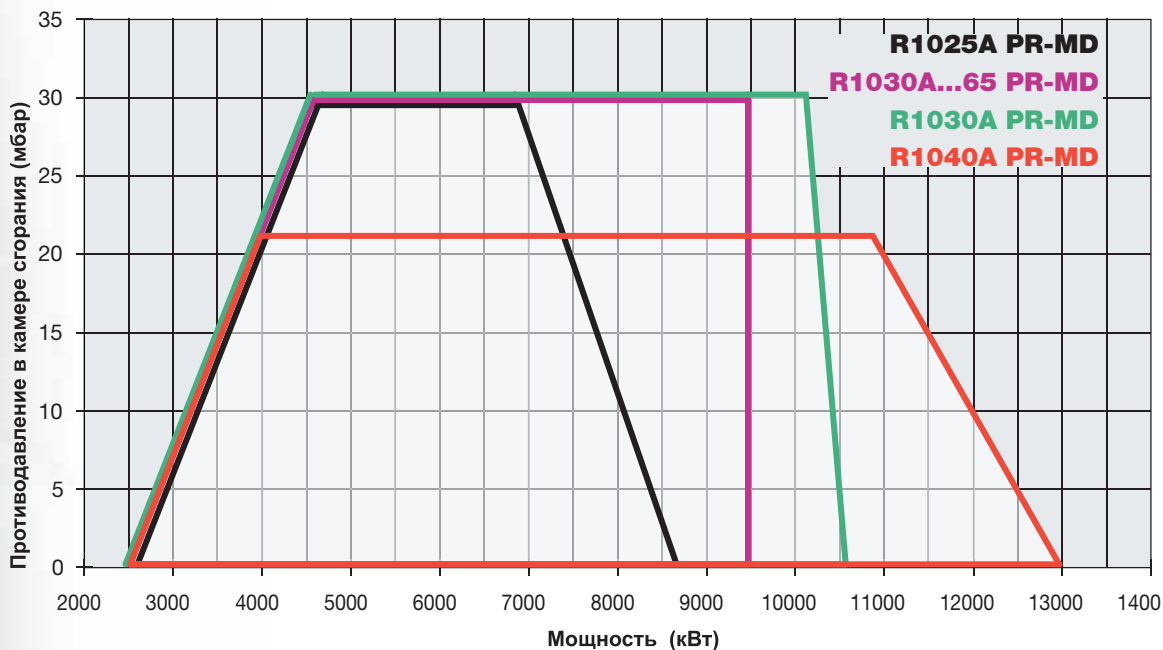



### ТЕХНИЧЕСКИЕ ХАРАКТЕРИСТИКИ

Тип	Модель	Мощность кВт		Электрическое питание	Двигатель вентилятора кВт	Присоединительные размеры по газу
		мин.	макс.			
<b>R1025A</b>	M-.xx.S.xx.A.1.xxx	2.550	8.700	400V 3N ac	18,5	DN65 - 80 - 100
<b>R1030A</b>	M-.xx.S.xx.A.1.65	2.550	9.500	400V 3N ac	22,0	DN65
<b>R1030A</b>	M-.xx.S.xx.A.1.xxx	2.550	10.600	400V 3N ac	22,0	DN80 - 100
<b>R1040A</b>	M-.xx.S.xx.A.1.xxx	2.550	13.000	400V 3N ac	30,0	DN80 - 100 - 125

Конфигурацию газовых рамп Вы найдете на стр. 122-123

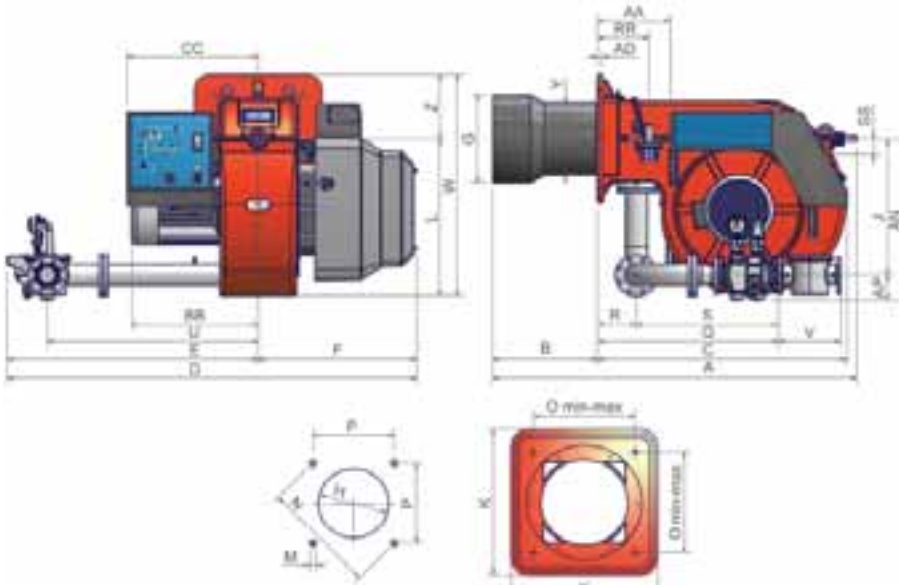

Рекомендуемая амбразура котла

Фланец горелки

Тип	Размеры упаковки (мм)			
	l	p	h	Кг
<b>R1025A/1030A</b>	2270	1720	1320	550
<b>R1040A</b>	2380	1730	1460	600

ориентировочные параметры

Тип	Модель	Габаритные размеры (мм)																														
		A	AA	AD	AN	AP	B	BB	C	CC	D	E	F	G	H	J	K	L	M	N	O	P	Q	R	RR	S	SS	U	V	W	Y	Z
<b>R1025A</b>	M-.xx.S.xx.A.1.65	1888	377	25	827	118	544	641	1291	680	2121	1299	822	400	450	709	660	816	M16	651	460	460	914	200	265	714	80	1092	292	1146	379	330
<b>R1025A</b>	M-.xx.S.xx.A.1.80	1888	377	25	841	132	544	641	1291	680	2123	1301	822	400	450	709	660	816	M16	651	460	460	936	200	265	736	80	1092	322	1146	379	330
<b>R1025A</b>	M-.xx.S.xx.A.1.100	1888	377	25	854	145	544	641	1291	680	2139	1317	822	400	450	709	660	816	M16	651	460	460	842	200	265	642	80	1092	382	1146	379	330
<b>R1030A</b>	M-.xx.S.xx.A.1.65	1888	377	25	827	118	544	657	1291	680	2121	1299	822	454	504	709	660	816	M16	651	460	460	914	200	265	714	80	1092	292	1146	372	330
<b>R1030A</b>	M-.xx.S.xx.A.1.80	1888	377	25	841	132	544	657	1291	680	2123	1301	822	454	504	709	660	816	M16	651	460	460	936	200	265	736	80	1092	322	1146	372	330
<b>R1030A</b>	M-.xx.S.xx.A.1.100	1888	377	25	854	145	544	657	1291	680	2139	1317	822	454	504	709	660	816	M16	651	460	460	842	200	265	642	80	1092	382	1146	372	330
<b>R1040A</b>	M-.xx.S.xx.A.1.80	1888	377	25	841	132	544	657	1291	680	2123	1301	822	514	564	709	660	816	M16	651	460	460	936	200	265	736	80	1192	322	1146	408	330
<b>R1040A</b>	M-.xx.S.xx.A.1.100	1888	377	25	854	145	544	657	1291	680	2139	1317	822	514	564	709	660	816	M16	651	460	460	842	200	265	642	80	1192	382	1146	408	330
<b>R1040A</b>	M-.xx.S.xx.A.1.125	1888	377	25	884	175	544	657	1291	680	2254	1432	822	514	564	709	660	816	M16	651	460	460	954	200	265	754	80	1192	480	1146	408	330

все размеры, указанные в настоящем прайс-листе, являются ориентировочными и могут подвергаться изменениям без предварительного предупреждения

Модель	Газовая рампа	Регулирование	R1025A		R1030A	
			Артикул	Цена, €	Артикул	Цена, €
M-.PR.S.xx.A.1.65	DN65	PR	02301195328	<b>30.948,00</b>	02301225328	<b>32.876,00</b>
M-.PR.S.xx.A.1.80	DN80	PR	02301205328	<b>32.185,00</b>	02301235328	<b>34.142,00</b>
M-.PR.S.xx.A.1.100	DN100	PR	02301215328	<b>37.754,00</b>	02301245328	<b>39.752,00</b>
M-.MD.S.xx.A.1.65	DN65	MD(*)	02301195428	<b>32.792,00</b>	02301225428	<b>34.791,00</b>
M-.MD.S.xx.A.1.80	DN80	MD(*)	02301205428	<b>34.029,00</b>	02301235428	<b>36.029,00</b>
M-.MD.S.xx.A.1.100	DN100	MD(*)	02301215428	<b>39.159,00</b>	02301245428	<b>41.598,00</b>
M-.MD.S.xx.A.1.65.ES	DN65	MD(*)	02301195S28	<b>35.405,00</b>	02301225S28	<b>37.296,00</b>
M-.MD.S.xx.A.1.80.ES	DN80	MD(*)	02301205S28	<b>36.619,00</b>	02301235S28	<b>38.550,00</b>
M-.MD.S.xx.A.1.100.ES	DN100	MD(*)	02301215S28	<b>42.082,00</b>	02301245S28	<b>44.042,00</b>

### R1040A

M-.PR.S.xx.A.1.80	DN80	PR	02301255328	<b>37.044,00</b>
M-.PR.S.xx.A.1.100	DN100	PR	02301265328	<b>42.189,00</b>
M-.PR.S.xx.A.1.125	DN125	PR	02301275328	<b>44.315,00</b>
M-.MD.S.xx.A.1.80	DN80	MD(*)	02301255428	<b>38.238,00</b>
M-.MD.S.xx.A.1.100	DN100	MD(*)	02301265428	<b>44.147,00</b>
M-.MD.S.xx.A.1.125	DN125	MD(*)	02301275428	<b>46.354,00</b>
M-.MD.S.xx.A.1.80.ES	DN80	MD(*)	02301255S28	<b>41.385,00</b>
M-.MD.S.xx.A.1.100.ES	DN100	MD(*)	02301265S28	<b>46.432,00</b>
M-.MD.S.xx.A.1.125.ES	DN125	MD(*)	02301275S28	<b>48.518,00</b>

Соответствуют ДИРЕКТИВЕ ПО ГАЗУ 90/396/СЕС

Для того, чтобы заказать горелку на сжиженном газе, необходимо заменить букву М (метан) на букву L (сжиженный газ) и увеличить цену прайс-листа на 5%  
Пример: R1030A L-.MD.S.xx.A.1.65.ES

Для того, чтобы заказать горелку с реле максимального давления газа заменить цифру "1" на цифру "8" и увеличить цену на 120 €.

\* Вариант модулирующих горелок (MD) должен быть доукомплектован соответствующим датчиком модуляции

Для того, чтобы заказать горелку с контролем ЧАСТОТНОГО ПРЕОБРАЗОВАТЕЛЯ, необходимо заменить буквы ES на EI и увеличить цену прайс-листа на 2.727 евро  
Пример: R1030A M-.MD.S.xx.VS.1.100.EI

Для того, чтобы заказать горелку с контролем содержания КИСЛОРОДА, необходимо заменить буквы ES на EO и увеличить цену прайс-листа на 11.304 евро  
Пример: R1030A M-.MD.S.xx.A.1.100.EO

Для того, чтобы заказать горелку с контролем ЧАСТОТНОГО ПРЕОБРАЗОВАТЕЛЯ и содержания КИСЛОРОДА, необходимо заменить буквы ES на EK и увеличить цену прайс-листа на 12.420 евро  
Пример: R1030A M-.MD.S.xx.A.1.100.EK



**R1025A PR-MD**

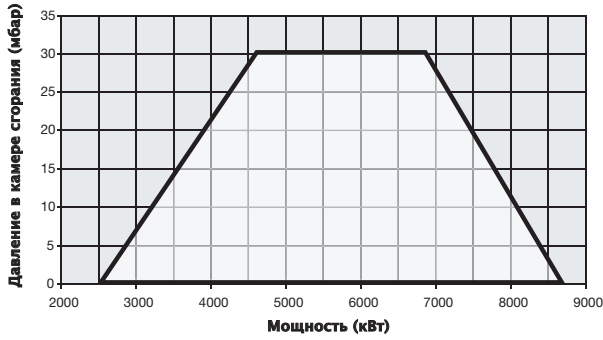

**R1030A PR-MD..1.65**

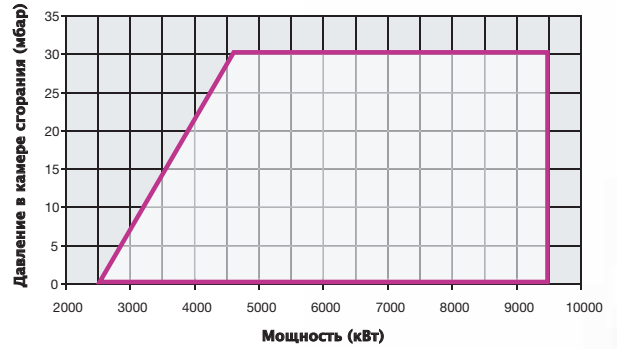

**R1030A PR-MD**

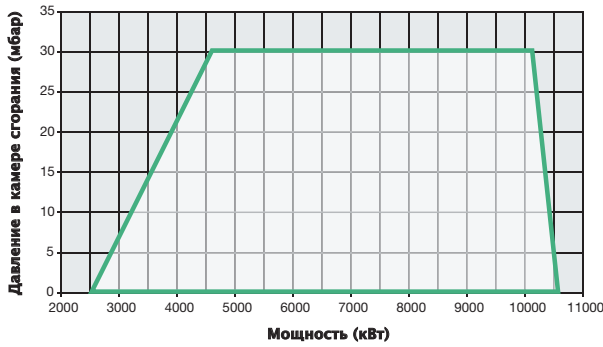

**R1040A PR-MD**

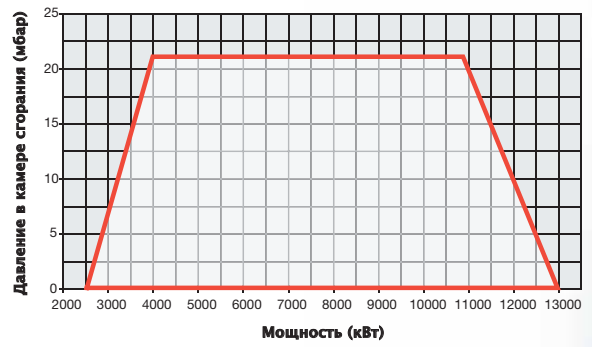

**R1025A PR-MD**

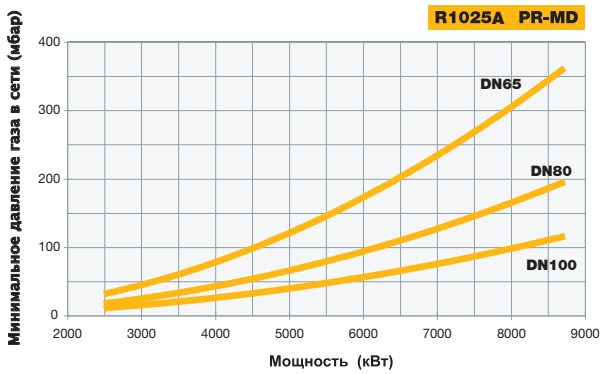

**R1030A PR-MD...1.65**

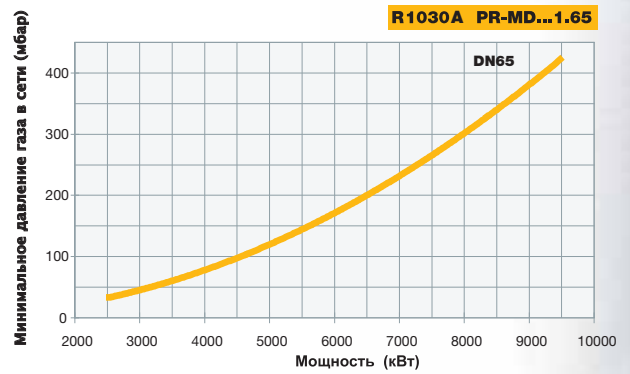

**R1030A PR-MD**

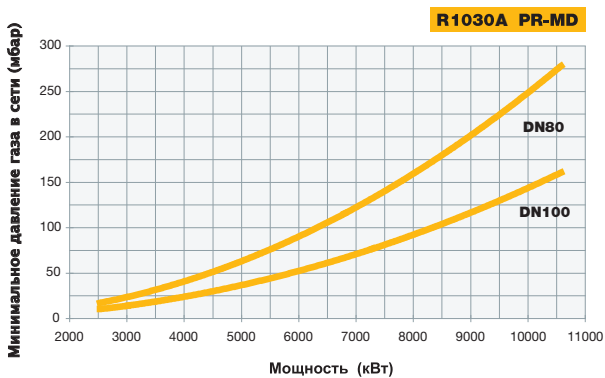

**R1040A PR-MD**

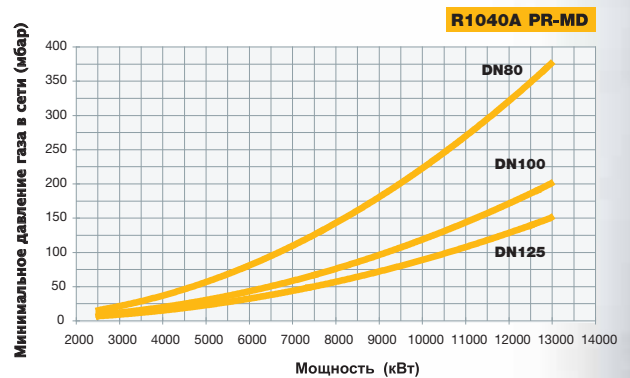

### ГОРЕЛКИ ГАЗОВЫЕ КОРОТКОПЛАМЕННЫЕ

Эти горелки были разработаны для применения на котлах с очень короткой камерой сгорания, в которых стенки котла или трубные пучки находятся в непосредственной близости к пламени. Пламя было разделено на четыре головы сгорания, благодаря чему было достигнуто значительное укорочение длины пламени.

При этом характеристики горелки остаются неизменными:

- Выдаваемая мощность;
- Модуляция пламени (там, где она предусмотрена);
- Соотношение модуляции;
- Простота в наладке;
- Качественное горение;

Гамма мощностей от 500 кВт до 13.000 кВт.

Регулировка может быть как механического типа, так и электронного.

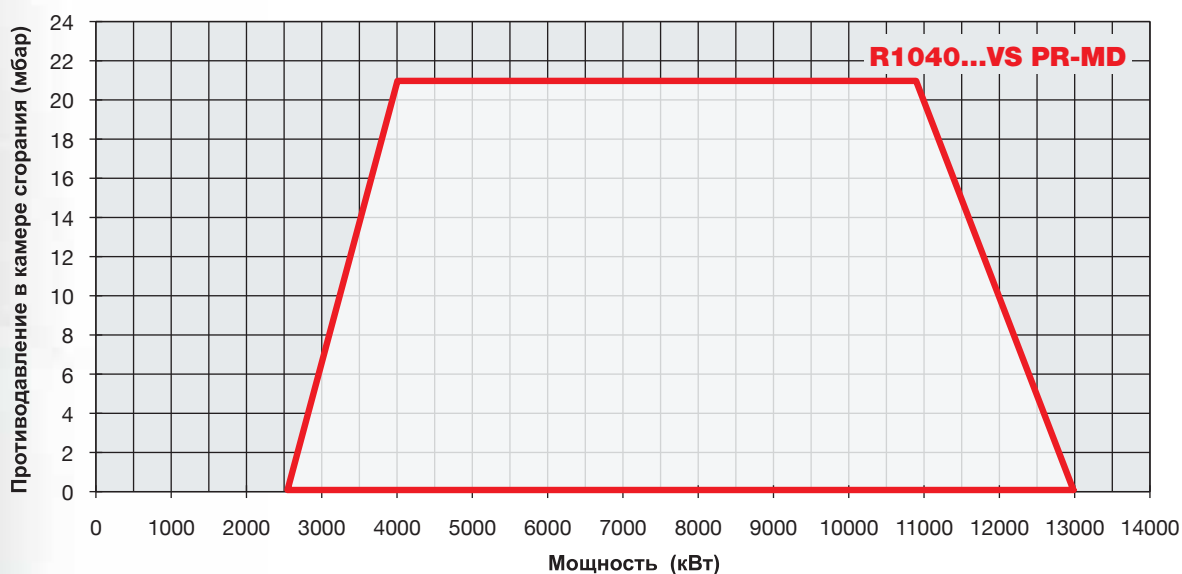





Модель	Газовая рампа	Регулирование	R1040	
			Артикул	Цена, €
M-.PR.S.xx.VS.1.80	DN80	PR	02301345328	<b>46.305,00</b>
M-.PR.S.xx.VS.1.100	DN100	PR	02301355328	<b>52.736,00</b>
M-.PR.S.xx.VS.1.125	DN125	PR	02301365328	<b>55.394,00</b>
M-.MD.S.xx.VS.1.80	DN80	MD(*)	02301345428	<b>47.798,00</b>
M-.MD.S.xx.VS.1.100	DN100	MD(*)	02301355428	<b>55.184,00</b>
M-.MD.S.xx.VS.1.125	DN125	MD(*)	02301365428	<b>57.943,00</b>
M-.MD.S.xx.VS.1.80.ES	DN80	MD(*)	02301345S28	<b>51.731,00</b>
M-.MD.S.xx.VS.1.100.ES	DN100	MD(*)	02301355S28	<b>58.040,00</b>
M-.MD.S.xx.VS.1.125.ES	DN125	MD(*)	02301365S28	<b>60.648,00</b>

Соответствуют ДИРЕКТИВЕ ПО ГАЗУ 90/396/CEE

Для того, чтобы заказать горелку на сжиженном газе, необходимо заменить букву М (метан) на букву L (сжиженный газ) и увеличить цену прайс-листа на 5%  
Пример: R1040 L-.PR.S.xx.VS.1.125

Для того, чтобы заказать горелку с реле максимального давления газа заменить цифру "1" на цифру "8" и увеличить цену на 120 €.

\* Вариант модулирующих горелок (MD) должен быть доукомплектован соответствующим датчиком модуляции

Для того, чтобы заказать горелку с контролем ЧАСТОТНОГО ПРЕОБРАЗОВАТЕЛЯ, необходимо заменить буквы ES на EI и увеличить цену прайс-листа на 2.727 евро  
Пример: R1040 M-.MD.S.xx.VS.1.100.EI

Для того, чтобы заказать горелку с контролем содержания КИСЛОРОДА, необходимо заменить буквы ES на EO и увеличить цену прайс-листа на 11.304 евро  
Пример: R1040 M-.MD.S.xx.VS.1.100.EO

Для того, чтобы заказать горелку с контролем ЧАСТОТНОГО ПРЕОБРАЗОВАТЕЛЯ и содержания КИСЛОРОДА, необходимо заменить буквы ES на EK и увеличить цену прайс-листа на 12.420 евро  
Пример: R1040 M-.MD.S.xx.VS.1.100.EK

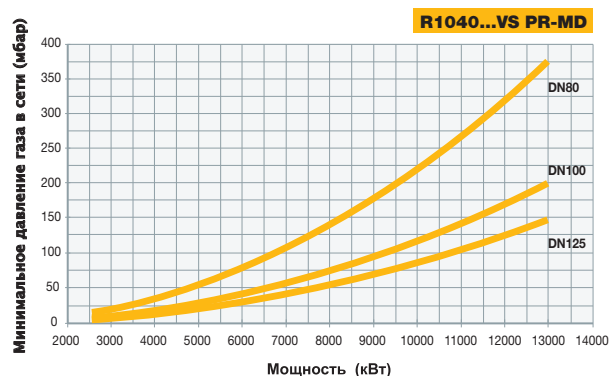
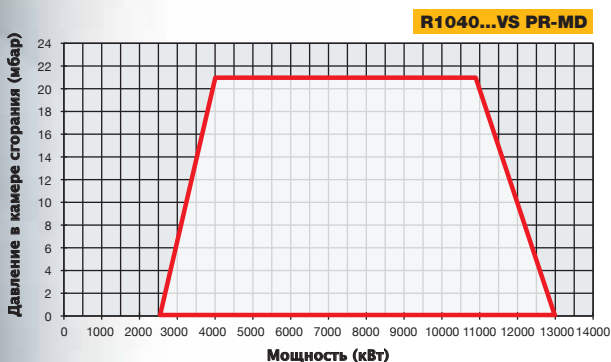



**ГОРЕЛКИ ДЛЯ ХЛЕБОПЕКАРНЫХ ПЕЧЕЙ И КУХОНЬ**

Эта серия горелок предназначена для применения на хлебопекарных печах циклотермических, ротационных, а также полустационарных, применяемых для промышленных кухонь больших отелей и ресторанов.

Они имеют те же характеристики, что и серийные горелки и дополнительно имеют ручное управление для уменьшения расхода при режиме ниже на 40% для дизельных горелок и на 50% – для газовых горелок. На лицевой части горелки имеются выключатели для включения/выключения горелки, а также для изменения расхода топлива.

Эта серия горелок оснащена двойным дном с теплозащитой от кухонных печей, а также соплом, изготовленным из жаропрочной стали, выдерживающей высокие температуры.

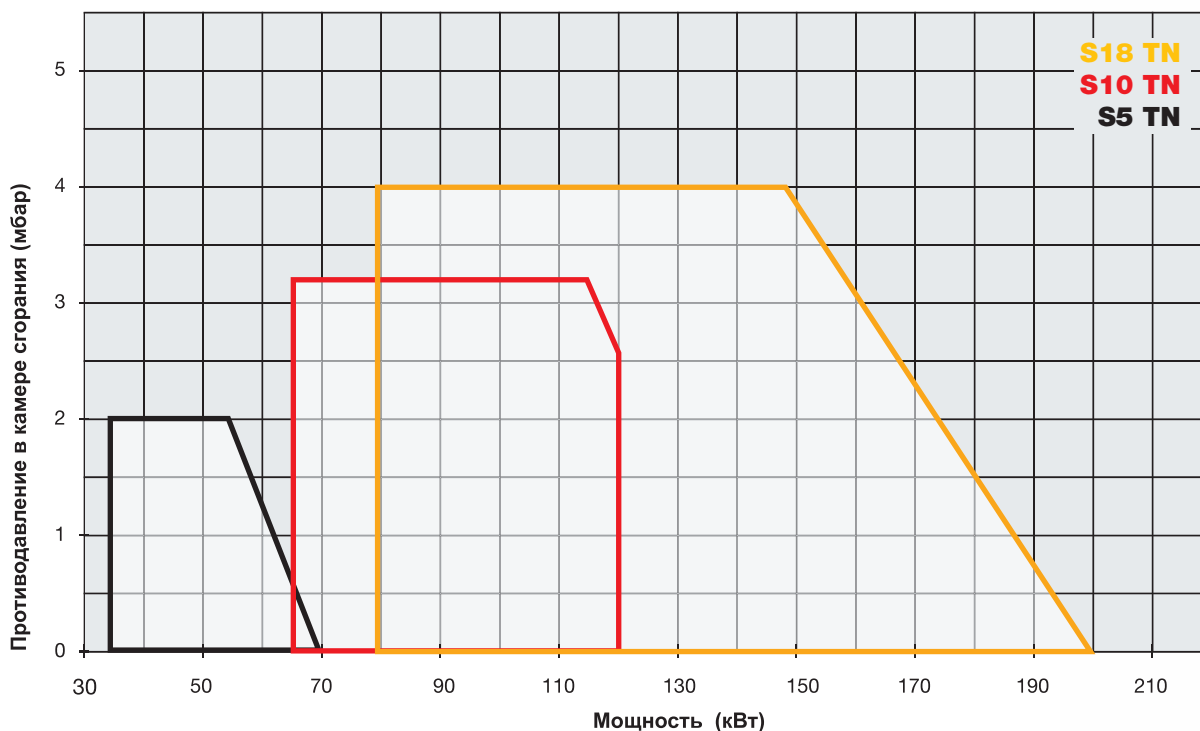

**ТЕХНИЧЕСКИЕ ХАРАКТЕРИСТИКИ**

Тип	Модель	Мощность кВт		Электрическое питание	Двигатель вентилятора кВт	Присоединительные размеры по газу
		мин.	макс.			
Теснопан S5	M-.TN.x.xx.B.0.15	35	70	230V 1N ac	0,10	1/2"
Теснопан S10	M-.TN.x.xx.B.0.20	65	120	230V 1N ac	0,15	3/4"
Теснопан S18	M-.TN.x.xx.B.0.25	80	200	230V 1N ac	0,15	1"
Chef S5	M.TN.S.xx.D.0.15	35	70	230V 1N ac	0,10	1/2"

Конфигурацию газовых рамп Вы найдете на стр. 122-123

# Серия miniflam

## tecnoan S5-S10-S18-chef S5

ГАЗОВЫЕ

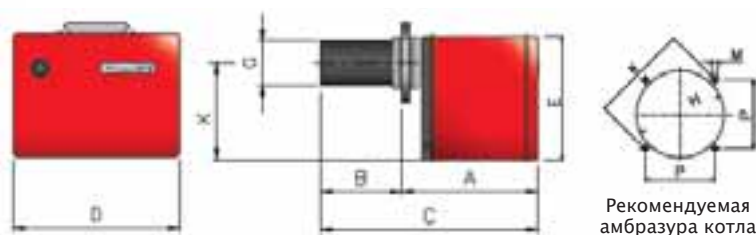

Тип	Модель	Габаритные размеры (мм)										Амбразура котла (мм)				Размеры упаковки (мм)			
		A	B	BL	C	CL	D	E	G	K	H	Р мин.	Р макс.	M	N	l	p	h	Кг
<b>S5</b>	M-.TN.x.xx.B.0.15	320	0÷80	0÷180	400	500	310	230	80	190	90	85	134	M8	155,5	360	300	560	16,8
<b>S10</b>	M-.TN.x.xx.B.0.20	350	180	275	530	625	340	255	113	210	125	105	134	M8	169,7	420	340	620	22
<b>S18</b>	M-.TN.x.xx.B.0.25	350	205	300	555	650	340	255	126	210	132	105	134	M8	169,7	420	340	620	24
<b>Chef S5</b>	M-.TN.S.xx.D.0.15	320	0÷80	0÷180	400	500	310	230	80	190	90	85	134	M8	155,5	360	300	560	16,8

все размеры, указанные в настоящем прайс-листе, являются ориентировочными и могут подвергаться изменениям без предварительного предупреждения

Модель	Газовая рампа	Регулирование	<b>S5</b>		<b>S10</b>	
			Артикул	Цена, €	Артикул	Цена, €
M-.TN.S.xx.B.0.15	½"	TN	00101034128	<b>2.009,00</b>	-	-
M-.TN.L.xx.B.0.15	½"	TN	00101044128	<b>2.032,00</b>	-	-
M-.TN.S.xx.B.0.20	¾"	TN	-	-	00201054128	<b>2.330,00</b>
M-.TN.L.xx.B.0.20	¾"	TN	-	-	00201064128	<b>2.353,00</b>
M-.TN.S.xx.D.0.15	½"	TN	00101064128	<b>2.176,00</b>	-	-

### S10

M-.TN.S.xx.B.1.20	¾"	TN	00201055128	<b>2.668,00</b>
M-.TN.L.xx.B.1.20	¾"	TN	00201065128	<b>2.691,00</b>

### S18

M-.TN.S.xx.B.0.25	1"	TN	00201074128	<b>2.744,00</b>
M-.TN.L.xx.B.0.25	1"	TN	00201084128	<b>2.768,00</b>
M-.TN.S.xx.B.1.25	1"	TN	00201075128	<b>3.012,00</b>
M-.TN.L.xx.B.1.25	1"	TN	00201085128	<b>3.035,00</b>

Соответствуют ДИРЕКТИВЕ ПО ГАЗУ 90/396/СЕС

B = Хлебопекарные печи

D = Промышленные кухонные плиты (Chef)

Для того, чтобы заказать горелку на сжиженном газе, необходимо заменить букву M (метан) на букву L (сжиженный газ) и увеличить цену прайс-листа на 5% Пример: S5 L-.TN.S.xx.B.0.15

Для того, чтобы заказать горелку с реле максимального давления газа заменить цифру "0" на цифру "7", в том случае, если не требуется блок контроля герметичности и увеличить цену на 120 €.

Для того, чтобы заказать горелку с реле максимального давления газа заменить цифру "1" на цифру "8", в том случае, если требуется блок контроля герметичности и увеличить цену на 120 €.

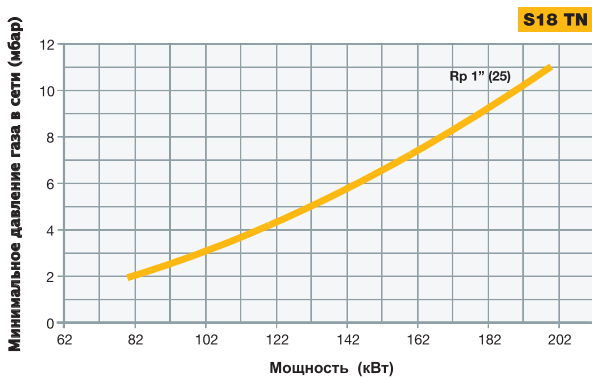
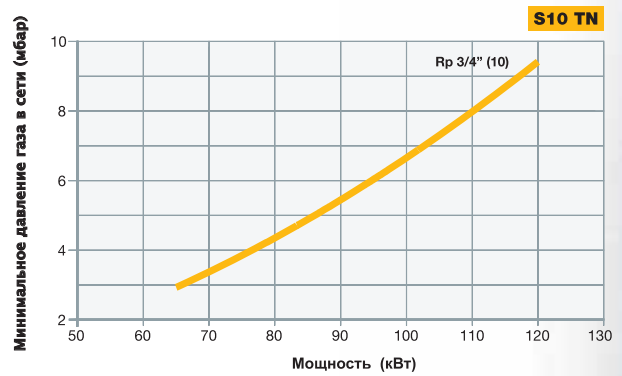
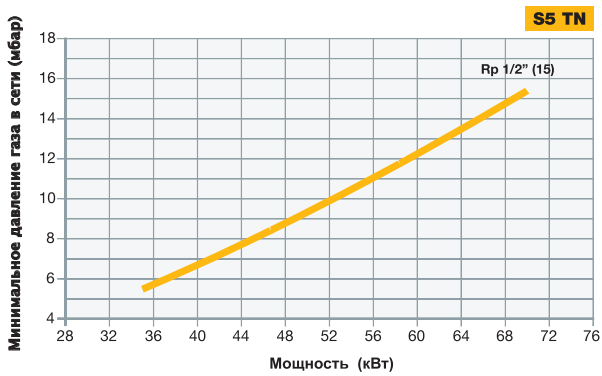
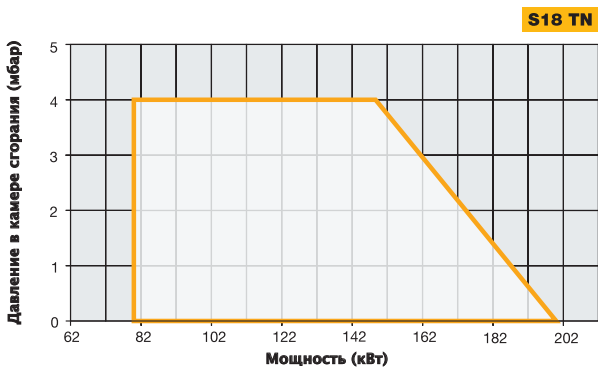
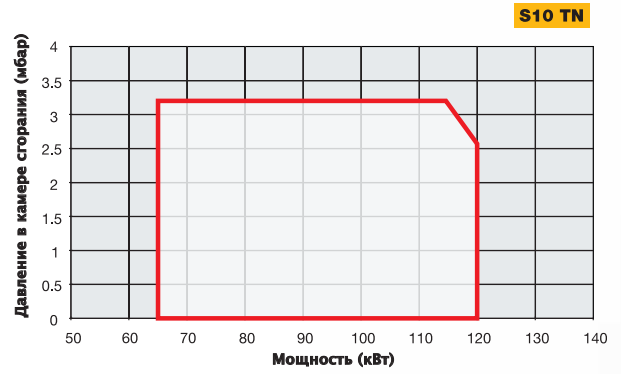
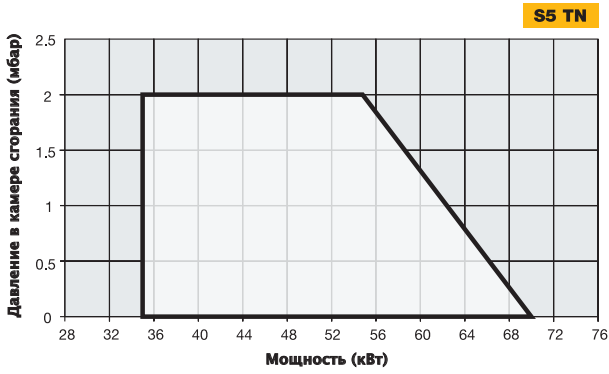

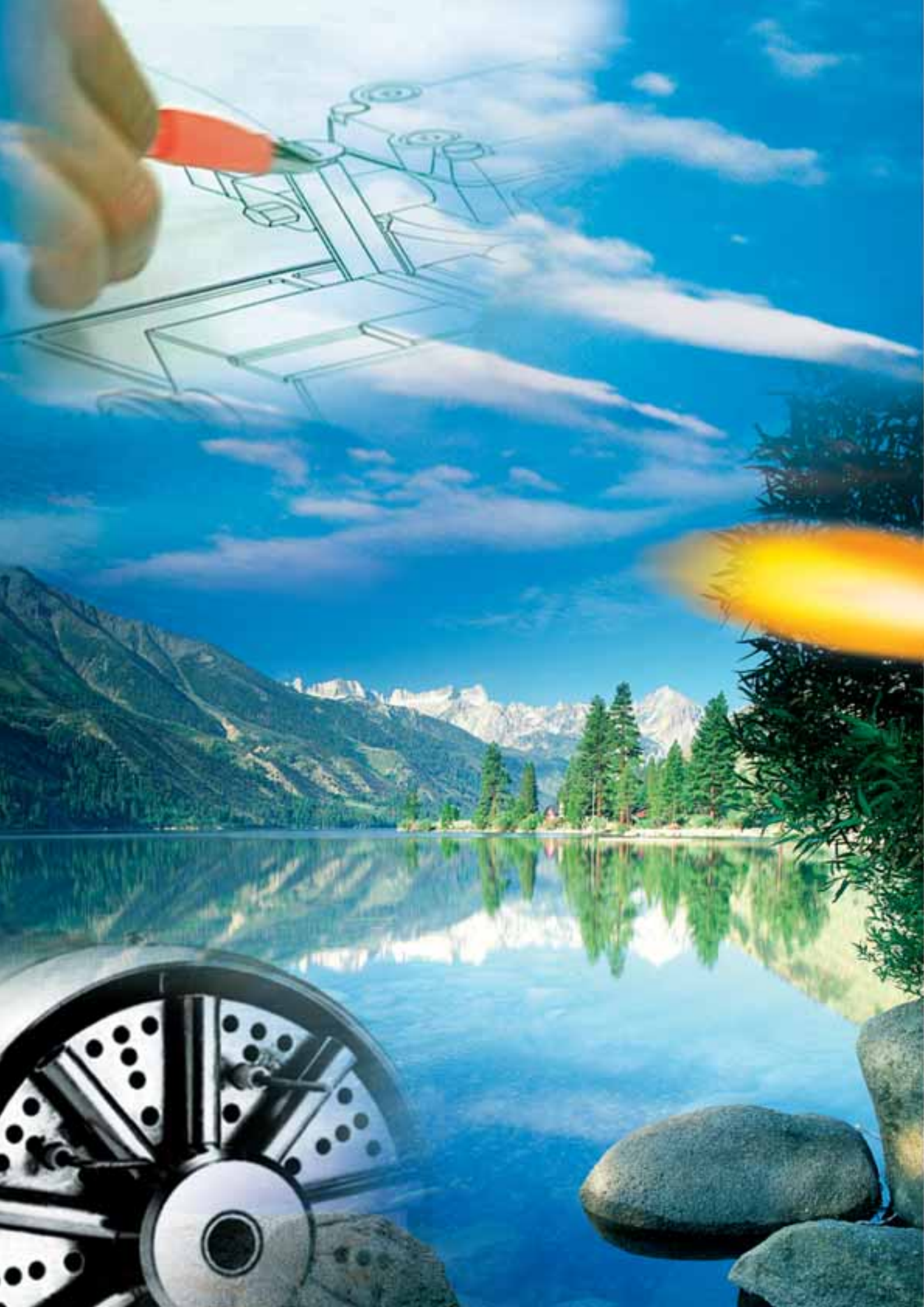

## ФИРМА CIB UNIGAS S.p.A. и ее миссия: горелки с низкими выбросами NOx



Прогресс в нашей жизни заставляет отдавать предпочтение отдельным преимуществам, которые он несет. Среди этих преимуществ, естественно, главными являются качество жизни и здоровая окружающая среда.

Фирма CIB UNIGAS S.p.A. находится среди основных производителей горелочных устройств в Европе, при этом, она, в полной мере, отдает себе отчет в той критической роли, которую она выполняет, вооруженная более, чем тридцатилетним опытом в проектировании и производстве горелочных устройств гражданского и промышленного назначения, при разработке экологически совместимой продукции. Постоянные инвестиции в развитие технологически продвинутой продукции в собственных современных лабораториях, создали условия для начала производства специальных горелок для применения в тех случаях, когда требуются низкие выбросы Nox.

Эти горелки сертифицированы под маркой CE (Gas Appliances Directive) одной из самых авторитетных европейских организаций по сертификации в этой области (GASTEC). Сертификат охватывает всю гамму нашей продукции, начиная от горелки гражданского назначения (27 кВт), заканчивая промышленными (13 Мватт).

Наш квалифицированный технический персонал, нацеленный на улучшение этой продукции, в сотрудничестве с отделом поиска и развития, создали «золотой багаж» из годами накопленного опыта в области стандартных горелок (с обычными выбросами) для создания параллельной гаммы с низкими выбросами продуктов сгорания, загрязняющих окружающую среду.

**При работе таких горелок не только тщательно соблюдаются ограничения европейских директив, касающихся загрязняющих выбросов, но все модели гарантируют параметры выбросов, которые ниже предусмотренных в нормативах (ниже 80 мг/кВтчас).**

Наши горелки с низкими выбросами Nox используют новаторски разработанную головку сгорания, с помощью которой газ распределяется, в зависимости от его разного веса, в зоне разряжения. Это позволяет определенной части газа рециркулировать внутри.

Применение горелок, когда требуются такие показатели, может быть самым разнообразным, как например, на системах для теплиц.

Благодаря специальным головкам сгорания, можно использовать входящие газы для подачи в теплицы CO<sub>2</sub>, который необходим для роста растений; без риска опасных выбросов CO для персонала, работающего внутри тепличного хозяйства.

Наши горелки могут укомплектовываться самыми современными системами автоматического модулирования механического или электронного типа, благодаря которым можно сохранить правильное соотношение воздуха с газом.

При этом, тепловая нагрузка горелки точно адаптируется под требование необходимого количества тепла в каждую секунду работы, гарантируя наилучшее КПД в любой точке горения.

В частности, с помощью электронной системы модуляции, полностью используется кривая топливо/воздух горения, которая намного выше, чем кривая при механической модуляции, что позволяет этой системе быть не только очень быстрой и пунктуальной, но и оптимальной на фазе регулирования.

А также, благодаря микропроцессору, который контролирует разные фазы процесса горения, гарантируется абсолютная точность в повторении последовательности работы.

Надежность этой продукции, подтвержденная тесным сотрудничеством с некоторыми наиболее известными производителями котлов в Европе, вкупе с почти неограниченной гибкостью фирмы, позволяют нам предлагать самую широкую и полную гамму горелок с низкими выбросами загрязняющих веществ, которые в состоянии удовлетворить наиболее взыскательные требования клиентов.

Горелки с низкими выбросами Nox, именно благодаря особым случаям их применения, для которых они предназначены, требуют особой технической подготовки, которую фирма CIB UNIGAS S.p.A. предлагает через собственную организованную сеть центров техобслуживания, действующую по всему миру, персонал которых имеет возможность периодически обучаться на курсах повышения квалификации, проводимых при самой фирме.

Мы не считаем наши достижения результатом выставляемых нормативами требований или просто следствием логики рынка, а считаем их своей миссией, необходимой для улучшения уровня жизни человека, потому что окружающая среда не является абстрактным понятием, а является домом, в котором живет наше будущее.

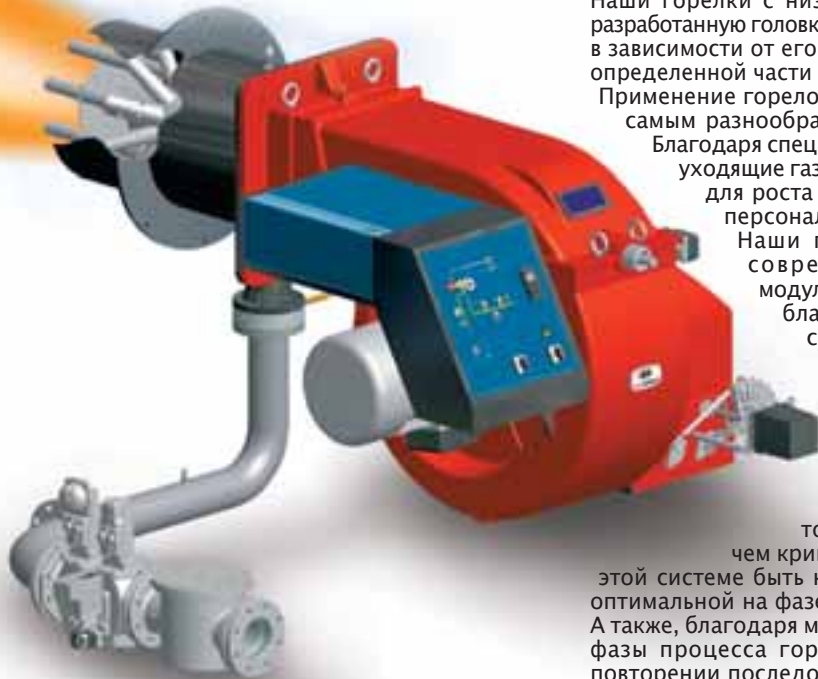



# Горелок с низкими выбросами NOx

## Серия idea

**NGX35** - TN  
**NGX70** - TN/AB  
**NGX120** - TN/AB  
**NGX200** - TN/AB/PR/MD  
**NGX280** - TN/AB  
**NGX350** - PR/MD  
**NGX400** - PR/MD  
**NGX550** - PR/MD

## Серия tecnopress

**LX60** - AB/PR/MD  
**LX65** - AB/PR/MD  
**LX72** - AB/PR/MD

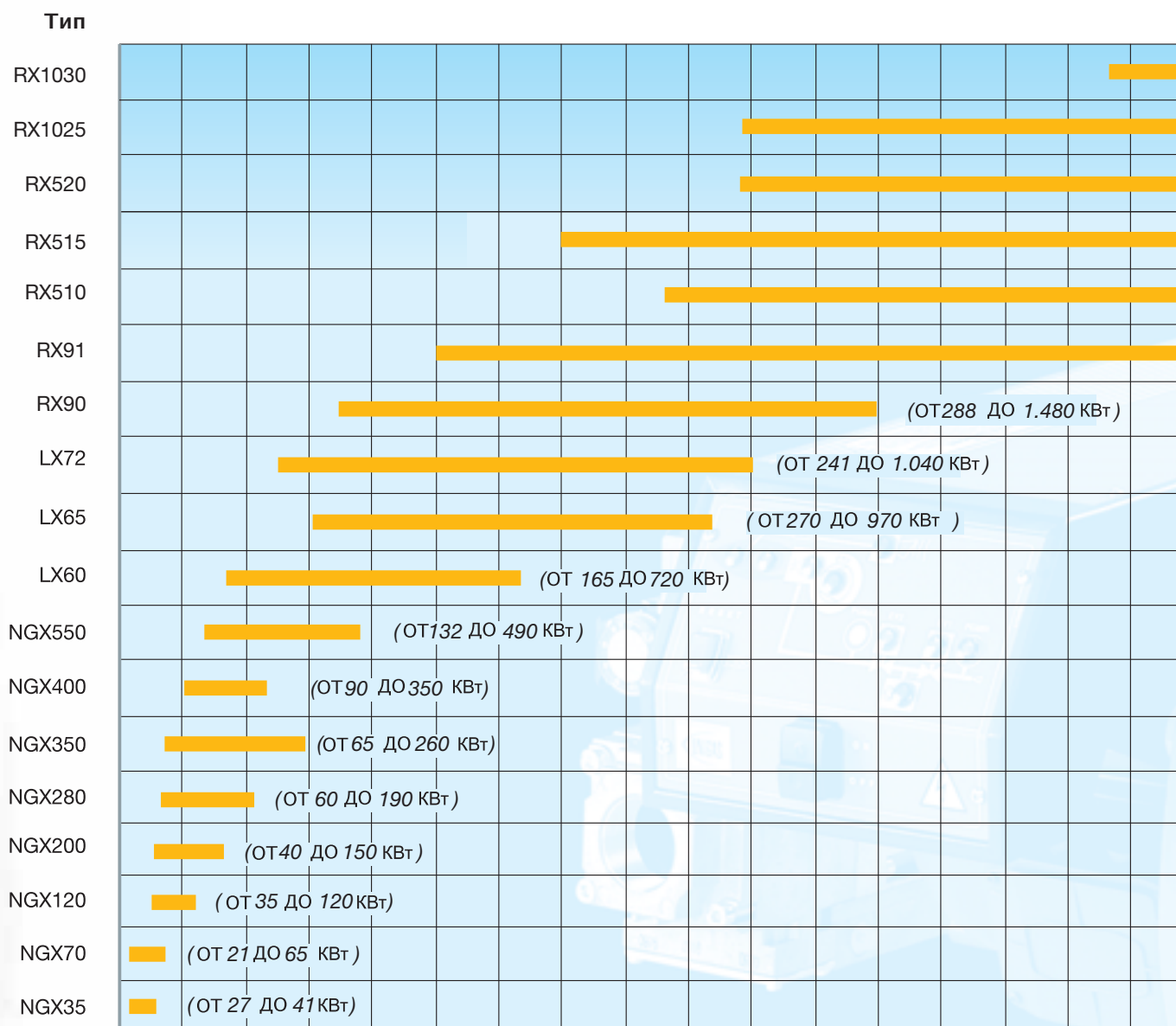

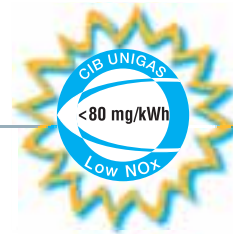

### Серия novanta - cinquecento

**RX90** - PR/MD  
**RX91** - PR/MD

**RX510** - PR/MD  
**RX515** - PR/MD  
**RX520** - PR/MD

### Серия mille

**RX1025** - PR/MD  
**RX1030** - PR/MD

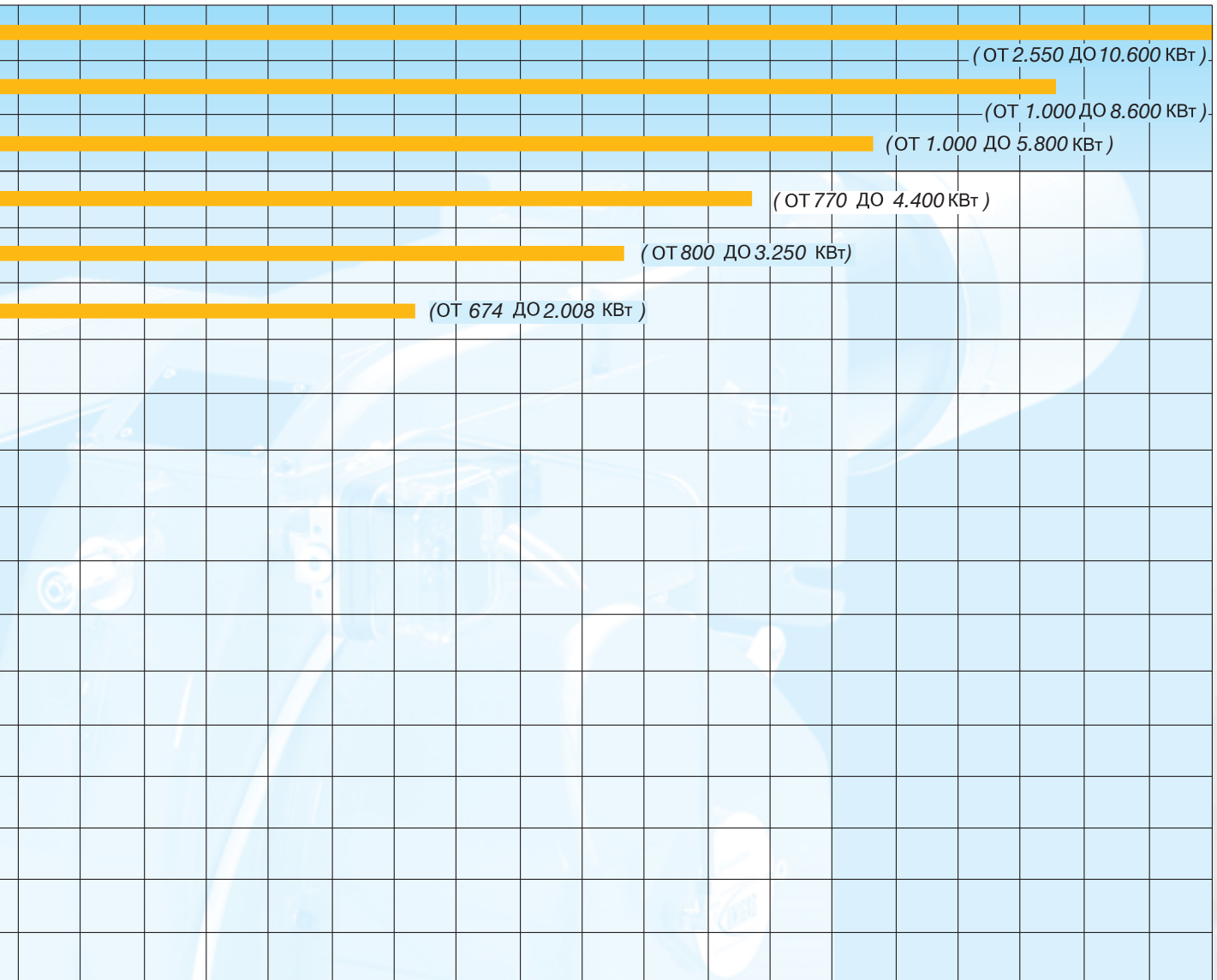



# Серия low NOx NGX35-NGX70

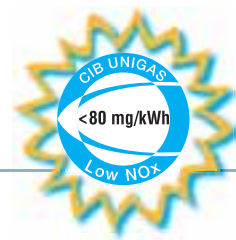

ГАЗОВЫЕ

## ГОРЕЛКИ С НИЗКИМИ ВЫБРОСАМИ NOx

Одним из приоритетных действий фирмы CIB UNIGAS, в ответ на требования рынка, является постоянное уделение внимания развитию продукции, которая была бы в состоянии обеспечивать наименьшее загрязнение окружающей среды, вызываемое продуктами выбросов.

Особое внимание фирмы обращено на горелки гражданского назначения, предназначенные для бытового отопления и горячего водоснабжения, мощностью до 65 кВт.

Горелки серии Idea 35 и 70 полностью соответствуют этому типу применения, с соблюдением самых жестких нормативных требований по уменьшению выбросов, благодаря концептуально новой голове сгорания, специально разработанной для адаптации к обычным котлам с наддувом или реверсивной топкой, имеющимся на рынке.

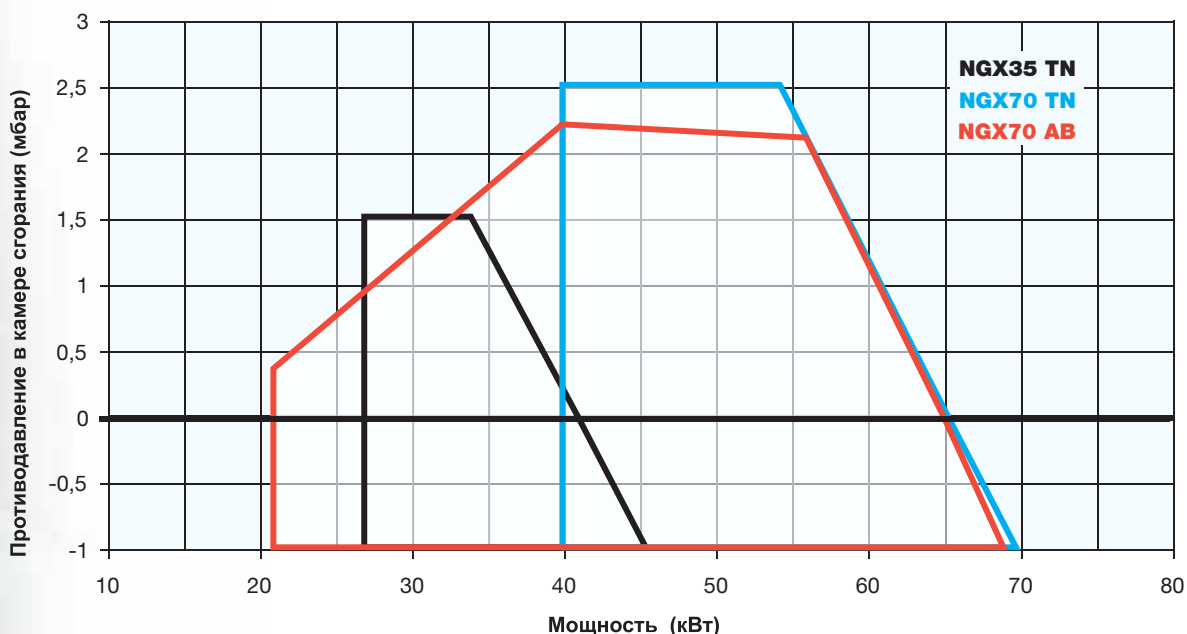



ТЕХНИЧЕСКИЕ ХАРАКТЕРИСТИКИ

Тип	Модель	Мощность кВт		Электрическое питание	Двигатель вентилятора кВт	Присоединительные размеры по газу
		мин.	макс.			
NGX35	M-.TN.x.xx.A.0.xx	27	41	230V 1N ac	0,075	1/2"
NGX70	M-.TN.x.xx.A.0.xx	40	65	230V 1N ac	0,10	1/2" - 3/4"
NGX70	M-.AB.x.xx.A.0.xx	21	65	230V 1N ac	0,10	1/2" - 3/4"

Конфигурацию газовых рампы Вы найдете на стр. 122-123

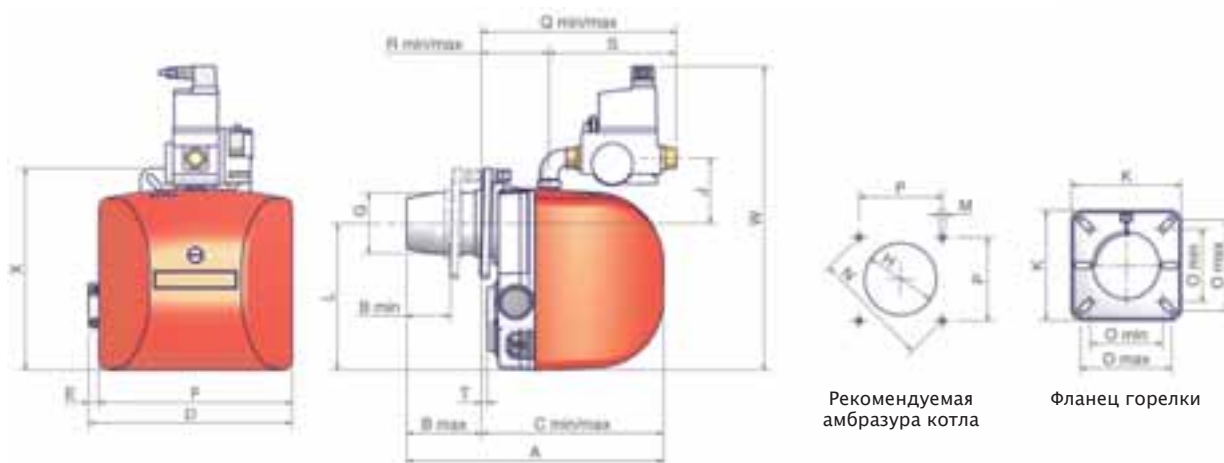

Рекомендуемая амбразура котла

Фланец горелки

Тип	Размеры упаковки (мм)			
	l	p	h	Kг
NGX35	290	260	490	10
NGX70	400	300	520	14

ориентировочные параметры

Тип	Модель	Габаритные размеры (мм)																Амбразура котла (мм)				Фланец горелки (мм)					
		A	B	C	D	E	F	G	J	L	Q	R	S	T	W	X	H	M	N	P	K	O					
		мин.макс.мин.макс.								мин.макс.мин.макс.								мин.макс.									
NGX35	M-.TN.S.xx.A.0.xx	338	58	98	240	280	269	14	255	80	86	194	257	297	89	129	168	7	400	266	95	M8	153	108	145	96	120
NGX35	M-.TN.L.xx.A.0.xx	418	58	178	240	360	269	14	255	80	86	194	257	417	89	209	168	7	400	266	95	M8	153	108	145	96	120
NGX70	M-.xx.S.xx.A.0.xx	393	76	299	304	14	291	80	99	218	296	130	168	7	438	291	95	M8	153	108	145	96	120				
NGX70	M-.xx.L.xx.A.0.xx	461	76	149	294	377	304	14	291	80	99	218	292	375	125	208	168	7	438	291	95	M8	153	108	145	96	120

все размеры, указанные в настоящем прайс-листе, являются ориентировочными и могут подвергаться изменениям без предварительного предупреждения

# Серия low NOx NGX35-NGX70

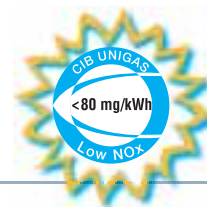

ГАЗОВЫЕ

Модель	Газовая рампа	Регулирование	NGX35		NGX70	
			Артикул	Цена, €	Артикул	Цена, €
M-.TN.S.xx.A.0.10	1/2"	TN	02401054128	<b>1.251,00</b>	-	-
M-.TN.L.xx.A.0.10	1/2"	TN	02401064128	<b>1.289,00</b>	-	-
M-.TN.S.xx.A.0.15	1/2"	TN	02401144128	<b>1.521,00</b>	02501214128	<b>1.542,00</b>
M-.TN.L.xx.A.0.15	1/2"	TN	02401154128	<b>1.562,00</b>	02501224128	<b>1.582,00</b>
M-.TN.S.xx.Z.0.10 ♦	1/2"	TN	02401074128	<b>1.277,00</b>	-	-
M-.TN.L.xx.Z.0.10 ♦	1/2"	TN	02401084128	<b>1.316,00</b>	-	-
M-.TN.S.xx.Z.0.15 ♦	1/2"	TN	02401164128	<b>1.548,00</b>	-	-
M-.TN.L.xx.Z.0.15 ♦	1/2"	TN	02401174128	<b>1.589,00</b>	-	-
M-.TN.S.xx.A.0.20	3/4"	TN	-	-	02501234128	<b>1.646,00</b>
M-.TN.L.xx.A.0.20	3/4"	TN	-	-	02501244128	<b>1.686,00</b>
M-.AB.S.xx.A.0.15	1/2"	AB	-	-	02501214228	<b>2.161,00</b>
M-.AB.L.xx.A.0.15	1/2"	AB	-	-	02501224228	<b>2.198,00</b>
M-.AB.S.xx.A.0.20	3/4"	AB	-	-	02501234228	<b>2.286,00</b>
M-.AB.L.xx.A.0.20	3/4"	AB	-	-	02501244228	<b>2.322,00</b>

♦ = Горелка оснащена заборником наружного воздуха

Соответствуют ДИРЕКТИВЕ ПО ГАЗУ 90/396/СЕС

Для того, чтобы заказать горелку на сжиженном газе, необходимо заменить букву М (метан) на букву L (сжиженный газ) и увеличить цену прайс-листа на 5% Пример: NGX70 L-.TN.S.xx.A.0.20

Для того, чтобы заказать горелку с реле максимального давления газа заменить цифру "0" на цифру "7" и увеличить цену на 120 €.

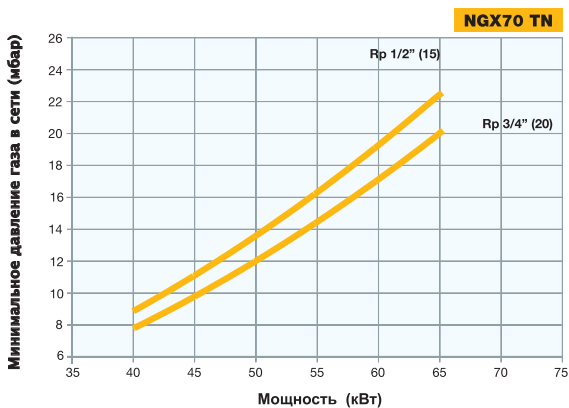
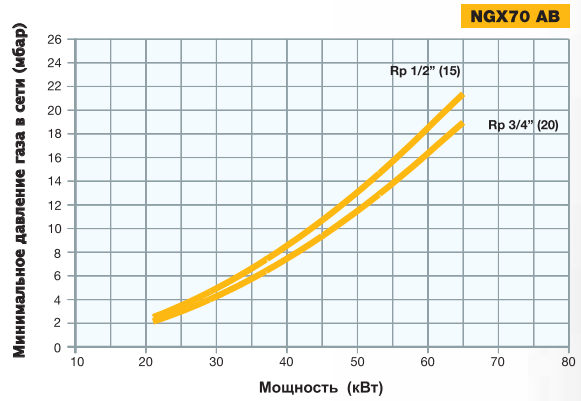
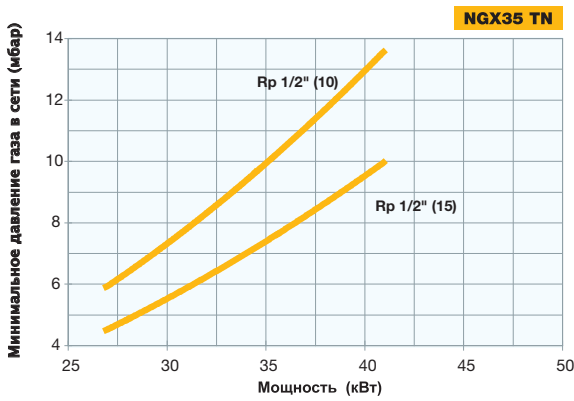
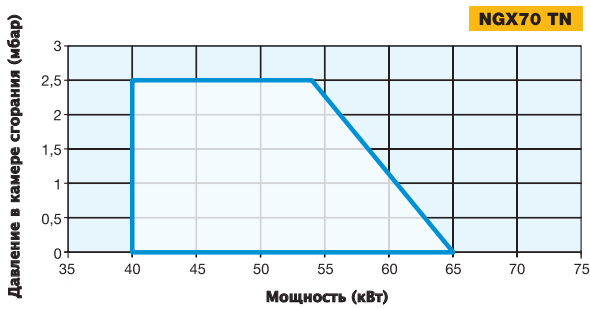
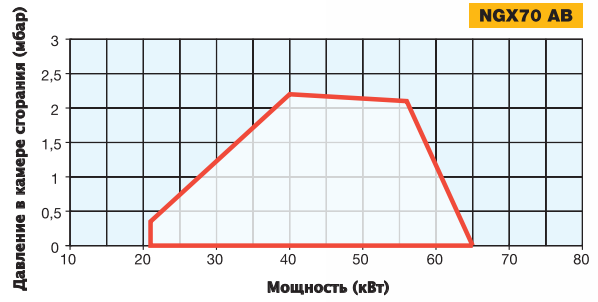
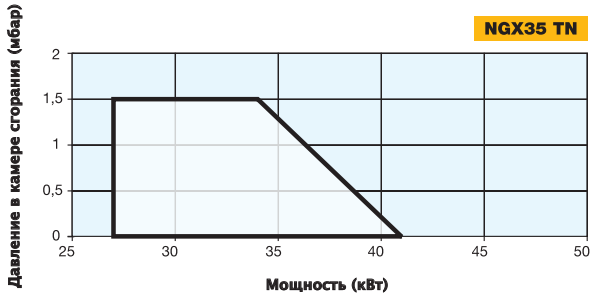
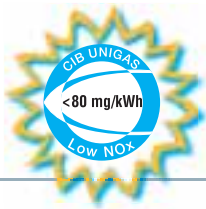

# Серия low NOx NGX120-NGX200



ГАЗОВЫЕ

## ГОРЕЛКИ С НИЗКИМИ ВЫБРОСАМИ NOx

Последние европейские нормативы, касающиеся охраны окружающей среды, ускорили появление горелок, отвечающих жестким требованиям этих нормативов.

Наше подразделение, занимающееся исследованиями и развитием, завершила разработки новой продукции серии Idea, отвечающей этим целям. Горелки, которые могут быть использованы на котлах с наддувом любого типа мощностью до 150кВт, просты в эксплуатации, благодаря новому расположению механических и электронных компонентов; они обеспечивают исключительную простоту при техническом обслуживании и, к тому же, оптимизируют КПД и смешивание топлива с воздухом горения. Все это достигается благодаря новой конструкции головы сгорания, которая позволяет подавать сбалансированный поток воздуха горения в камеру сгорания, который, в свою очередь, гарантирует постепенное и гармоничное образование пламени по всей длине камеры сгорания.

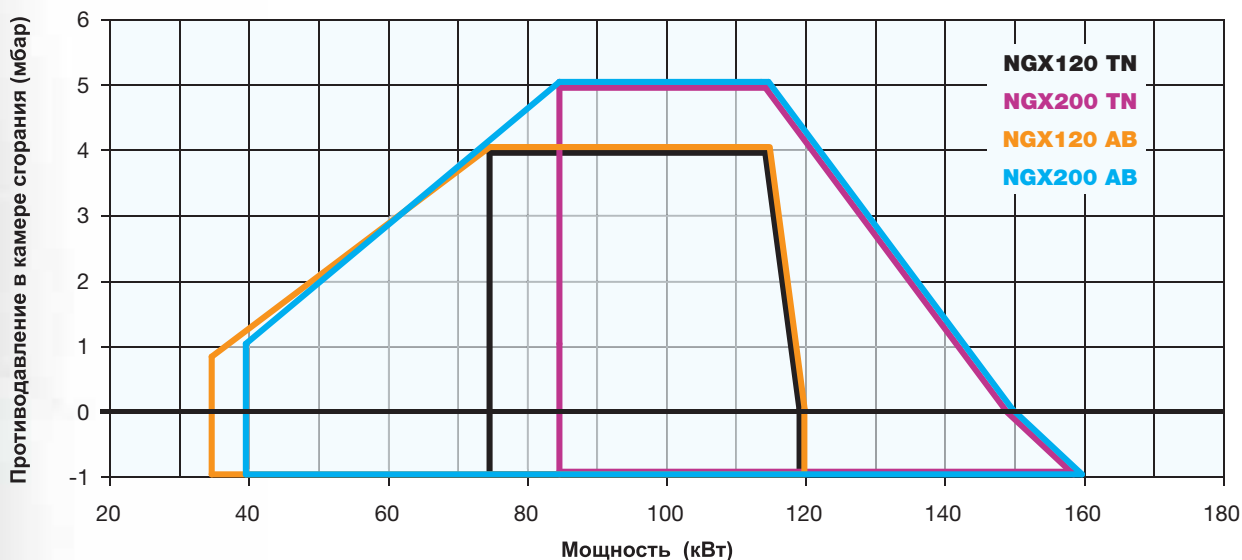



ТЕХНИЧЕСКИЕ ХАРАКТЕРИСТИКИ

Тип	Модель	Мощность кВт		Электрическое питание	Двигатель вентилятора кВт	Присоединительные размеры по газу
		мин.	макс.			
NGX120	M-.TN.x.xx.A.0.20	75	120	230V 1N ac	0,18	3/4"
NGX120	M-.AB.x.xx.A.0.20	35	120	230V 1N ac	0,18	3/4"
NGX200	M-.TN.x.xx.A.0.xx	85	150	230V 1N ac	0,18	3/4" - 1"
NGX200	M-.xx.x.xx.A.0.xx	40	150	230V 1N ac	0,18	3/4" - 1"

Конфигурацию газовых рамп Вы найдете на стр. 122-123

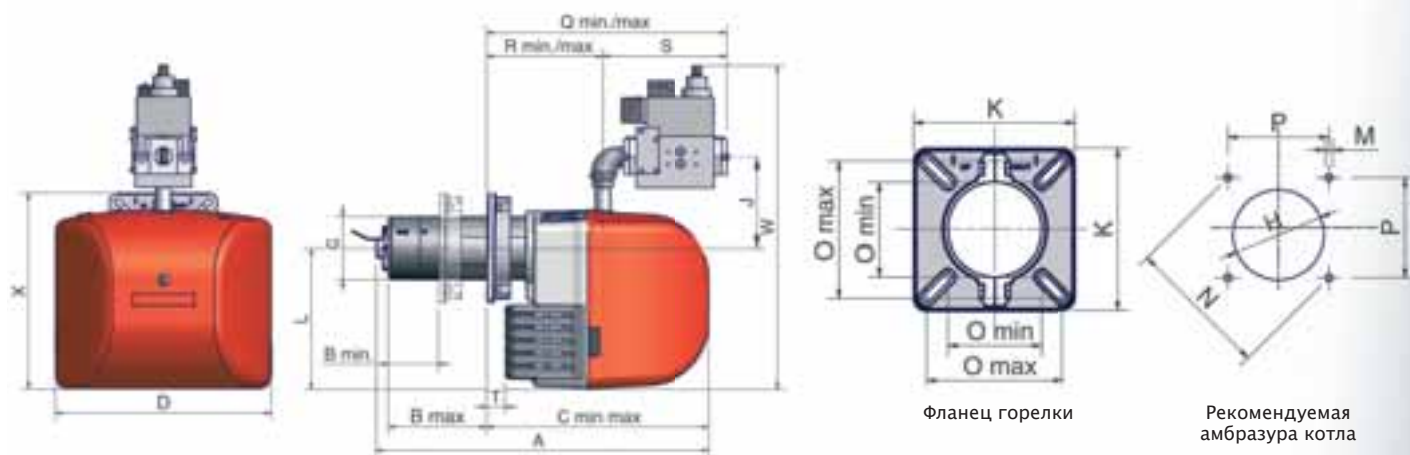

Фланец горелки

Рекомендуемая амбразура котла

Тип	Размеры упаковки (мм)			
	l	p	h	Кг
NGX120..S	600	370	400	24
NGX120..L	750	370	400	25
NGX200..S	600	370	400	24
NGX200..L	750	370	400	25

ориентировочные параметры

Тип	Модель	Габаритные размеры (мм)																Амбразура котла (мм)				Фланец горелки (мм)			
		A	B	C	D	G	J	L	Q	R	S	T	W	X	H	M	N	P	K	O					
		мин.макс.		мин.макс.		мин.макс.		мин.макс.		мин.макс.		мин.макс.		мин.макс.		мин.макс.		мин.макс.		мин.макс.					
NGX120	M-.xx.S.xx.A.0.20	581	85	170	390	475	373	108	158	245	421	506	201	286	220	32	560	340	128	M8	188	133	188	108	158
NGX120	M-.xx.L.xx.A.0.20	681	85	270	390	575	373	108	158	245	421	506	201	286	220	32	560	340	128	M8	188	133	188	108	158
NGX200	M-.xx.S.xx.A.0.25	581	85	170	390	475	373	115	158	245	421	506	201	286	220	32	560	340	134	M8	188	133	188	108	158
NGX200	M-.xx.L.xx.A.0.25	681	85	270	390	575	373	115	158	245	421	506	201	286	220	32	560	340	134	M8	188	133	188	108	158

все размеры, указанные в настоящем прайс-листе, являются ориентировочными и могут подвергаться изменениям без предварительного предупреждения

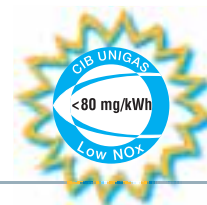

Модель	Газовая рампа	Регулирование	NGX120		NGX200	
			Артикул	Цена, €	Артикул	Цена, €
M-.TN.S.xx.A.0.20	3/4"	TN	02601134128	<b>1.983,00</b>	02601174128	<b>2.114,00</b>
M-.TN.L.xx.A.0.20	3/4"	TN	02601144128	<b>2.009,00</b>	02601184128	<b>2.139,00</b>
M-.TN.S.xx.A.0.25	1"	TN	02601154128	<b>2.046,00</b>	02601194128	<b>2.177,00</b>
M-.TN.L.xx.A.0.25	1"	TN	02601164128	<b>2.072,00</b>	02601204128	<b>2.202,00</b>
M-.AB.S.xx.A.0.20	3/4"	AB	02601134228	<b>2.686,00</b>	02601174228	<b>2.816,00</b>
M-.AB.L.xx.A.0.20	3/4"	AB	02601144228	<b>2.713,00</b>	02601184228	<b>2.843,00</b>
M-.AB.S.xx.A.0.25	1"	AB	02601154228	<b>2.749,00</b>	02601194228	<b>2.879,00</b>
M-.AB.L.xx.A.0.25	1"	AB	02601164228	<b>2.776,00</b>	02601204228	<b>2.906,00</b>
M-.PR.S.xx.A.0.25	1"	PR	02601154328	<b>2.919,00</b>	02601194328	<b>3.048,00</b>
M-.PR.L.xx.A.0.25	1"	PR	02601164328	<b>2.946,00</b>	02601204328	<b>3.078,00</b>
M-.MD.S.xx.A.0.25	1"	MD(*)	02601154428	<b>3.971,00</b>	02601194428	<b>4.101,00</b>
M-.MD.L.xx.A.0.25	1"	MD(*)	02601164428	<b>3.998,00</b>	02601204428	<b>4.130,00</b>
M-.TN.S.xx.A.1.20	3/4"	TN	02601135128	<b>2.256,00</b>	02601175128	<b>2.387,00</b>
M-.TN.L.xx.A.1.20	3/4"	TN	02601145128	<b>2.282,00</b>	02601185128	<b>2.412,00</b>
M-.TN.S.xx.A.1.25	1"	TN	02601155128	<b>2.319,00</b>	02601195128	<b>2.450,00</b>
M-.TN.L.xx.A.1.25	1"	TN	02601165128	<b>2.345,00</b>	02601205128	<b>2.475,00</b>
M-.AB.S.xx.A.1.20	3/4"	AB	02601135228	<b>2.959,00</b>	02601175228	<b>3.089,00</b>
M-.AB.L.xx.A.1.20	3/4"	AB	02601145228	<b>2.986,00</b>	02601185228	<b>3.116,00</b>
M-.AB.S.xx.A.1.25	1"	AB	02601155228	<b>3.022,00</b>	02601195228	<b>3.152,00</b>
M-.AB.L.xx.A.1.25	1"	AB	02601165228	<b>3.049,00</b>	02601205228	<b>3.179,00</b>
M-.PR.S.xx.A.1.25	1"	PR	02601155328	<b>3.192,00</b>	02601195328	<b>3.321,00</b>
M-.PR.L.xx.A.1.25	1"	PR	02601165328	<b>3.219,00</b>	02601205328	<b>3.351,00</b>
M-.MD.S.xx.A.1.25	1"	MD(*)	02601155428	<b>4.244,00</b>	02601195428	<b>4.374,00</b>
M-.MD.L.xx.A.1.25	1"	MD(*)	02601165428	<b>4.271,00</b>	02601205428	<b>4.403,00</b>

Соответствуют ДИРЕКТИВЕ ПО ГАЗУ 90/396/СЕС

Для того, чтобы заказать горелку на сжиженном газе, необходимо заменить букву М (метан) на букву L (сжиженный газ) и увеличить цену прайс-листа на 5% Пример: NGX120 L-.TN.S.xx.A.0.20

Для того, чтобы заказать горелку с реле максимального давления газа заменить цифру "0" на цифру "7", в том случае, если не требуется блок контроля герметичности и увеличить цену на 120 €.

Для того, чтобы заказать горелку с реле максимального давления газа заменить цифру "1" на цифру "8", в том случае, если требуется блок контроля герметичности и увеличить цену на 120 €.

\* Вариант модулирующих горелок (MD) должен быть доукомплектован соответствующим датчиком модуляции

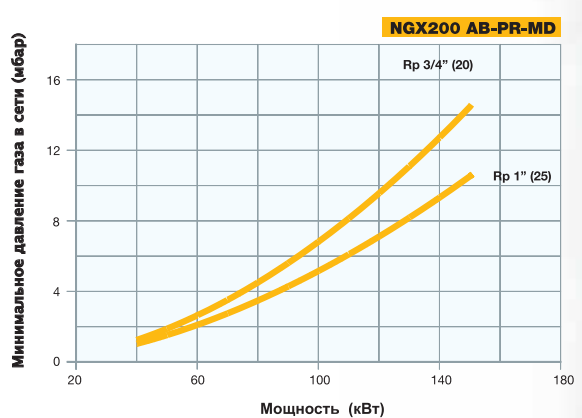
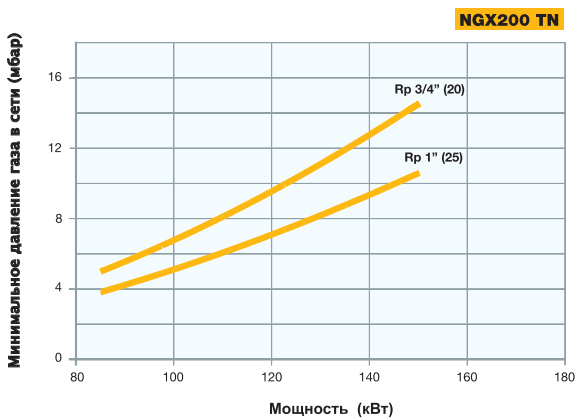
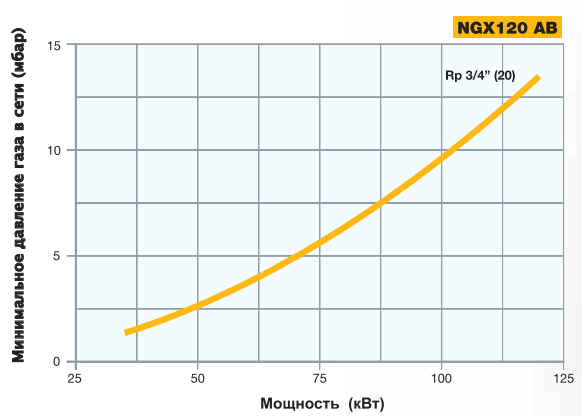
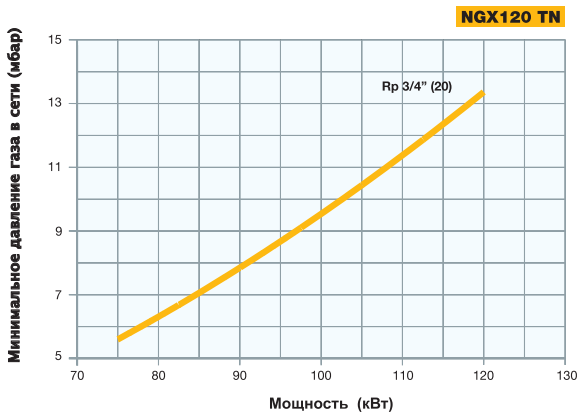
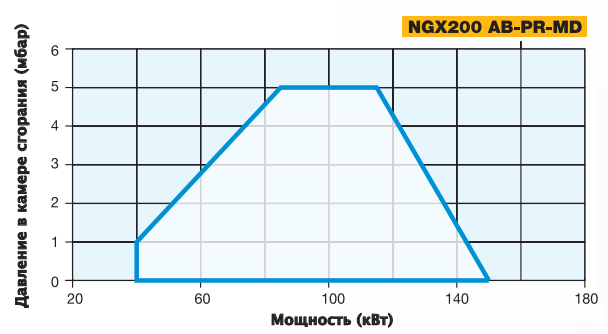
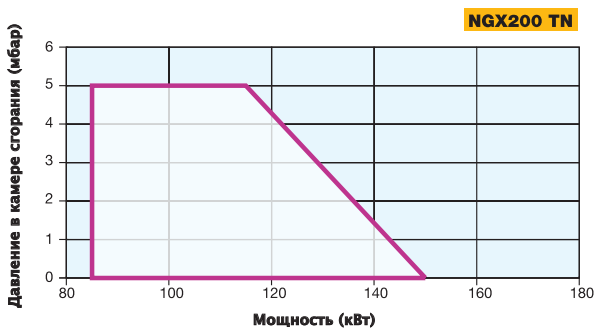
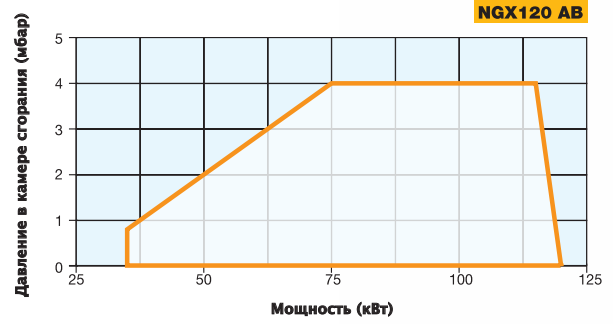
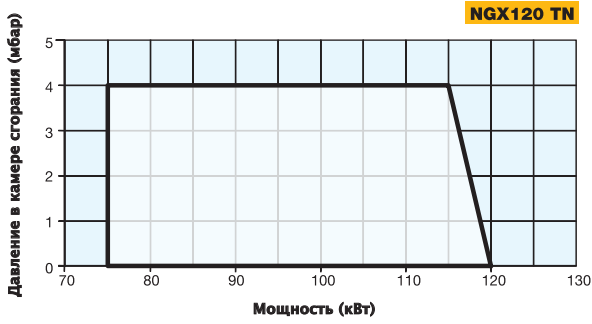
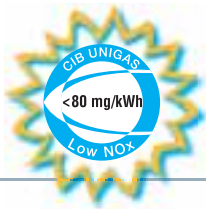



# Серия low NOx NGX280-NGX350-NGX400-NGX550

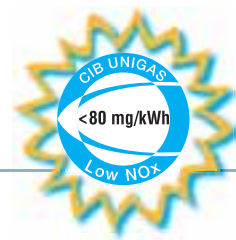

ГАЗОВЫЕ

## ГОРЕЛКИ С НИЗКИМИ ВЫБРОСАМИ NOx

Для эксплуатации на котлах с наддувом, а также с реверсивной топкой мощностью до 490 кВт, на которых требуется иметь выбросы Nox ниже 70 мг/кВтчас, были разработаны новые горелки NGX серии IDEA.

Правильное смешивание воздуха и топлива в состоянии гарантировать очень низкие уровни содержания окиси азота, предусмотренные нормативами; это достигается благодаря использованию простой и эффективной системы регулирования головы сгорания. Необходимость поддерживать правильное соотношение между воздухом и топливом способствует максимальному использованию энергии пламени по всей длине камеры сгорания.

Кроме того, некоторые компоненты, характеризующие эту серию горелок, такие как звукопоглощающий воздушный короб для всасывания воздуха, кожух их жаропрочной пластмассы ABS и встроенная графическая панель контроля работы, ставят эту гамму продукции в авангард панорамы горелок с низким уровнем выбросов продуктов сгорания.

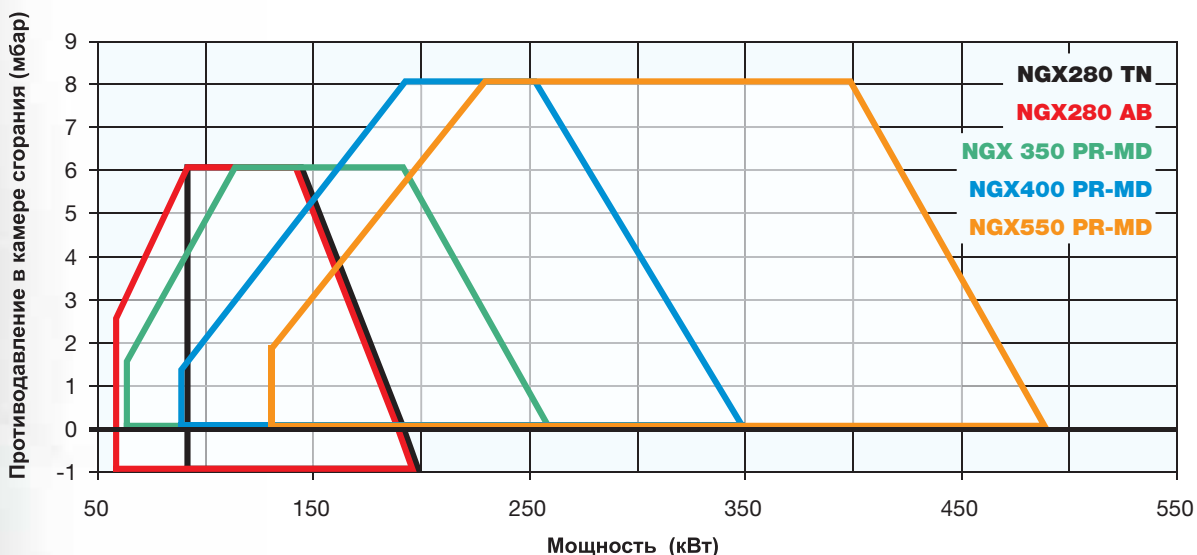



### ТЕХНИЧЕСКИЕ ХАРАКТЕРИСТИКИ

Тип	Модель	Мощность кВт		Электрическое питание	Двигатель вентилятора кВт	Присоединительные размеры по газу
		мин.	макс.			
<b>NGX280</b>	M-.TN.x.xx.A.0.xx	93	190	230V 1N ac	0,25	1" - 1"1/4 - 1"1/2
<b>NGX280</b>	M-.AB.x.xx.A.0.xx	60	190	230V 1N ac	0,25	1" - 1"1/4 - 1"1/2
<b>NGX350</b>	M-.xx.x.xx.A.0.xx	65	260	230V 1N ac	0,37	1" - 1"1/4 - 1"1/2
<b>NGX400</b>	M-.xx.x.xx.A.0.xx	90	350	230V 1N ac	0,45	1" - 1"1/4 - 1"1/2 - 2"
<b>NGX550</b>	M-.xx.x.xx.A.0.xx	132	490	230V 1N ac	0,62	1"1/4 - 1"1/2 - 2"

Конфигурацию газовых рамп Вы найдете на стр. 122-123

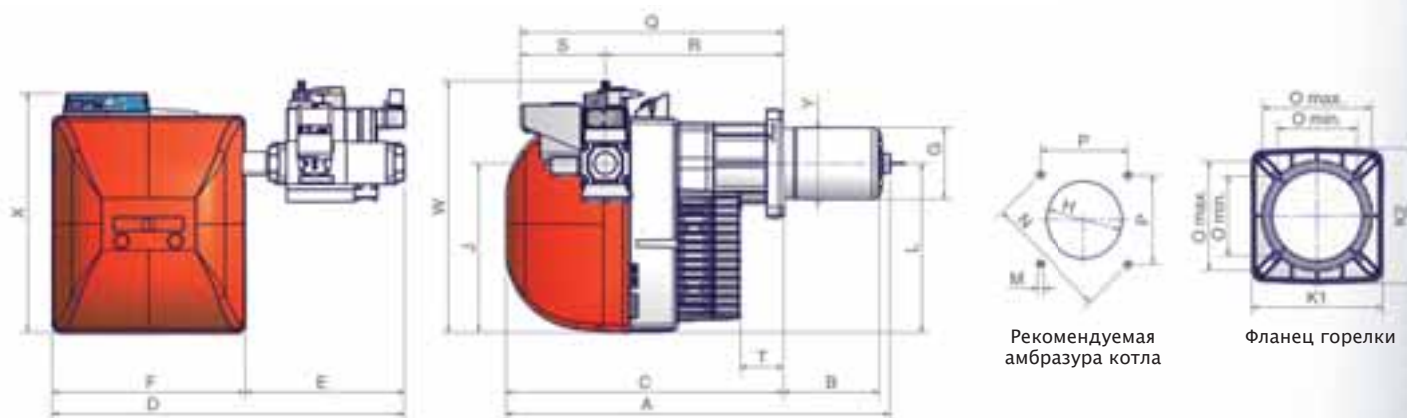

Тип	Размеры упаковки (мм)			
	l	p	h	Кг
<b>NGX280/350/400</b>	1120	440	580	42
<b>NGX550</b>	1200	460	630	55

ориентировочные параметры

Тип	Модель	Габаритные размеры (мм)																									
		AS	AL	BS	BL	C	D	E	F	G	H	J	K		L	M	N	O		P	Q	R	S	T	W	X	Y
												1	2					мин. макс.									
<b>NGX280</b>	M-.xx.x.xx.A.0.25/32	754	899	163	308	570	596	200	396	113	164	348	215	223	-	M10	219	131	179	155	541	366	175	128	508	491	144
<b>NGX280</b>	M-.xx.x.xx.A.0.40	754	899	163	308	570	726	330	396	113	164	348	215	223	-	M10	219	131	179	155	541	366	175	128	517	491	144
<b>NGX350</b>	M-.xx.x.xx.A.0.25/32	778	908	178	308	570	596	200	396	131	164	348	215	223	-	M10	219	131	179	155	541	366	175	89	508	491	144
<b>NGX350</b>	M-.xx.x.xx.A.0.40	778	908	178	308	570	726	330	396	131	164	348	215	223	-	M10	219	131	179	155	541	366	175	89	517	491	144
<b>NGX400</b>	M-.xx.x.xx.A.0.25/32	798	928	198	328	570	596	200	396	148	168	348	215	223	-	M10	219	131	179	155	541	366	175	89	508	491	144
<b>NGX400</b>	M-.xx.x.xx.A.0.40	798	928	198	328	570	726	330	396	148	168	348	215	223	-	M10	219	131	179	155	541	366	175	89	517	491	144
<b>NGX400</b>	M-.xx.x.xx.A.0.50	798	928	198	328	570	726	330	396	148	168	348	215	223	-	M10	219	131	179	155	541	366	175	89	567	491	144
<b>NGX550</b>	M-.xx.x.xx.A.0.32	874	974	253	353	590	671	245	426	168	198	384	241	241	384	M10	247	157	192	174	552	377	175	69	543	533	155
<b>NGX550</b>	M-.xx.x.xx.A.0.40	874	974	253	353	590	744	318	426	168	198	384	241	241	384	M10	247	157	192	174	552	377	175	69	553	533	155
<b>NGX550</b>	M-.xx.x.xx.A.0.50	874	974	253	353	590	744	318	426	168	198	384	241	241	384	M10	247	157	192	174	552	377	175	69	603	533	155

все размеры, указанные в настоящем прайс-листе, являются ориентировочными и могут подвергаться изменениям без предварительного предупреждения

# Серия low NOx

## NGX280-NGX350-NGX400-NGX550

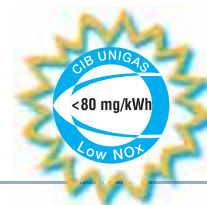

ГАЗОВЫЕ

Модель	Газовая рампа	Регулирование	NGX280		NGX350	
			Артикул	Цена, €	Артикул	Цена, €
M-.TN.S.xx.A.0.25	1"	TN	02701234128	<b>2.623,00</b>	-	-
M-.TN.L.xx.A.0.25	1"	TN	02701244128	<b>2.655,00</b>	-	-
M-.TN.S.xx.A.0.32	1"¼	TN	02701254128	<b>2.683,00</b>	-	-
M-.TN.L.xx.A.0.32	1"¼	TN	02701264128	<b>2.715,00</b>	-	-
M-.TN.S.xx.A.0.40	1"½	TN	02701274128	<b>2.953,00</b>	-	-
M-.TN.L.xx.A.0.40	1"½	TN	02701284128	<b>2.986,00</b>	-	-
M-.AB.S.xx.A.0.25	1"	AB	02701234228	<b>3.067,00</b>	-	-
M-.AB.L.xx.A.0.25	1"	AB	02701244228	<b>3.101,00</b>	-	-
M-.AB.S.xx.A.0.32	1"¼	AB	02701254228	<b>3.123,00</b>	-	-
M-.AB.L.xx.A.0.32	1"¼	AB	02701264228	<b>3.155,00</b>	-	-
M-.AB.S.xx.A.0.40	1"½	AB	02701274228	<b>3.384,00</b>	-	-
M-.AB.L.xx.A.0.40	1"½	AB	02701284228	<b>3.416,00</b>	-	-
M-.PR.S.xx.A.0.25	1"	PR	02701234328	<b>3.173,00</b>	-	-
M-.PR.L.xx.A.0.25	1"	PR	02701244328	<b>3.205,00</b>	-	-
M-.PR.S.xx.A.0.32	1"¼	PR	02701254328	<b>3.224,00</b>	-	-
M-.PR.L.xx.A.0.32	1"¼	PR	02701264328	<b>3.255,00</b>	-	-
M-.PR.S.xx.A.0.40	1"½	PR	02701274328	<b>3.549,00</b>	-	-
M-.PR.L.xx.A.0.40	1"½	PR	02701284328	<b>3.581,00</b>	-	-
M-.MD.S.xx.A.0.25	1"	MD	02701234428	<b>4.194,00</b>	-	-
M-.MD.L.xx.A.0.25	1"	MD	02701244428	<b>4.330,00</b>	-	-
M-.MD.S.xx.A.0.32	1"¼	MD	02701254428	<b>4.413,00</b>	-	-
M-.MD.L.xx.A.0.32	1"¼	MD	02701264428	<b>4.445,00</b>	-	-
M-.MD.S.xx.A.0.40	1"½	MD	02701274428	<b>4.837,00</b>	-	-
M-.MD.L.xx.A.0.40	1"½	MD	02701284428	<b>4.869,00</b>	-	-
M-.PR.M.xx.A.0.25	1"	PR	-	-	02701084328	<b>3.205,00</b>
M-.PR.M.xx.A.0.32	1"¼	PR	-	-	02701094328	<b>3.255,00</b>
M-.PR.M.xx.A.0.40	1"½	PR	-	-	02701104328	<b>3.581,00</b>
M-.MD.M.xx.A.0.25	1"	MD(*)	-	-	02701084428	<b>4.330,00</b>
M-.MD.M.xx.A.0.32	1"¼	MD(*)	-	-	02701094428	<b>4.445,00</b>
M-.MD.M.xx.A.0.40	1"½	MD(*)	-	-	02701104428	<b>4.869,00</b>

Соответствуют ДИРЕКТИВЕ ПО ГАЗУ 90/396/СЕЕ

Для того, чтобы заказать горелку на сжиженном газе, необходимо заменить букву М (метан) на букву L (сжиженный газ) и увеличить цену прайс-листа на 5% Пример: NGX350 L-.PR.M.xx.A.0.25

Для того, чтобы заказать горелку с реле максимального давления газа заменить цифру "0" на цифру "7", в том случае, если не требуется блок контроля герметичности и увеличить цену на 120 €.

Для того, чтобы заказать горелку с реле максимального давления газа заменить цифру "1" на цифру "8", в том случае, если требуется блок контроля герметичности и увеличить цену на 120 €.

\* Вариант модулирующих горелок (MD) должен быть доукомплектован соответствующим датчиком модуляции



Модель	Газовая рампа	Регулирование	NGX280		NGX350	
			Артикул	Цена, €	Артикул	Цена, €
M-.TN.S.xx.A.1.25	1"	TN	02701235128	<b>2.896,00</b>	-	-
M-.TN.L.xx.A.1.25	1"	TN	02701245128	<b>2.928,00</b>	-	-
M-.TN.S.xx.A.1.32	1"¼	TN	02701255128	<b>2.956,00</b>	-	-
M-.TN.L.xx.A.1.32	1"¼	TN	02701265128	<b>2.988,00</b>	-	-
M-.TN.S.xx.A.1.40	1"½	TN	02701275128	<b>3.226,00</b>	-	-
M-.TN.L.xx.A.1.40	1"½	TN	02701285128	<b>3.259,00</b>	-	-
M-.AB.S.xx.A.1.25	1"	AB	02701235228	<b>3.340,00</b>	-	-
M-.AB.L.xx.A.1.25	1"	AB	02701245228	<b>3.374,00</b>	-	-
M-.AB.S.xx.A.1.32	1"¼	AB	02701255228	<b>3.396,00</b>	-	-
M-.AB.L.xx.A.1.32	1"¼	AB	02701265228	<b>3.428,00</b>	-	-
M-.AB.S.xx.A.1.40	1"½	AB	02701275228	<b>3.657,00</b>	-	-
M-.AB.L.xx.A.1.40	1"½	AB	02701285228	<b>3.689,00</b>	-	-
M-.PR.S.xx.A.1.25	1"	PR	02701235328	<b>3.446,00</b>	-	-
M-.PR.L.xx.A.1.25	1"	PR	02701245328	<b>3.478,00</b>	-	-
M-.PR.S.xx.A.1.32	1"¼	PR	02701255328	<b>3.497,00</b>	-	-
M-.PR.L.xx.A.1.32	1"¼	PR	02701265328	<b>3.528,00</b>	-	-
M-.PR.S.xx.A.1.40	1"½	PR	02701275328	<b>3.822,00</b>	-	-
M-.PR.L.xx.A.1.40	1"½	PR	02701285328	<b>3.854,00</b>	-	-
M-.MD.S.xx.A.1.25	1"	MD	02701235428	<b>4.572,00</b>	-	-
M-.MD.L.xx.A.1.25	1"	MD	02701245428	<b>4.603,00</b>	-	-
M-.MD.S.xx.A.1.32	1"¼	MD	02701255428	<b>4.686,00</b>	-	-
M-.MD.L.xx.A.1.32	1"¼	MD	02701265428	<b>4.718,00</b>	-	-
M-.MD.S.xx.A.1.40	1"½	MD	02701275428	<b>5.110,00</b>	-	-
M-.MD.L.xx.A.1.40	1"½	MD	02701285428	<b>5.142,00</b>	-	-
M-.PR.M.xx.A.1.25	1"	PR	-	-	02701085328	<b>3.478,00</b>
M-.PR.M.xx.A.1.32	1"¼	PR	-	-	02701095328	<b>3.528,00</b>
M-.PR.M.xx.A.1.40	1"½	PR	-	-	02701105328	<b>3.854,00</b>
M-.MD.M.xx.A.1.25	1"	MD(*)	-	-	02701085428	<b>4.603,00</b>
M-.MD.M.xx.A.1.32	1"¼	MD(*)	-	-	02701095428	<b>4.718,00</b>
M-.MD.M.xx.A.1.40	1"½	MD(*)	-	-	02701105428	<b>5.142,00</b>

Соответствуют ДИРЕКТИВЕ ПО ГАЗУ 90/396/СЕЕ

Для того, чтобы заказать горелку на сжиженном газе, необходимо заменить букву М (метан) на букву L (сжиженный газ) и увеличить цену прайс-листа на 5% Пример: NGX350 L-.PR.M.xx.A.0.25

Для того, чтобы заказать горелку с реле максимального давления газа заменить цифру "0" на цифру "7", в том случае, если не требуется блок контроля герметичности и увеличить цену на 120 €.

Для того, чтобы заказать горелку с реле максимального давления газа заменить цифру "1" на цифру "8", в том случае, если требуется блок контроля герметичности и увеличить цену на 120 €.

\* Вариант модулирующих горелок (MD) должен быть доукомплектован соответствующим датчиком модуляции

# Серия low NOx

## NGX280-NGX350-NGX400-NGX550

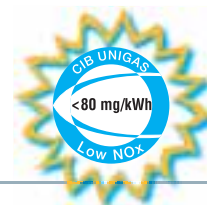

ГАЗОВЫЕ

Модель	Газовая рампа	Регулирование	NGX280		NGX350	
			Артикул	Цена, €	Артикул	Цена, €
M-.PR.S.xx.A.0.25.EA	1"	PR	02701234A28	<b>4.173,00</b>	-	-
M-.PR.L.xx.A.0.25.EA	1"	PR	02701244A28	<b>4.205,00</b>	-	-
M-.PR.S.xx.A.0.32.EA	1"¼	PR	02701254A28	<b>4.224,00</b>	-	-
M-.PR.L.xx.A.0.32.EA	1"¼	PR	02701264A28	<b>4.255,00</b>	-	-
M-.PR.S.xx.A.0.40.EA	1"½	PR	02701274A28	<b>4.549,00</b>	-	-
M-.PR.L.xx.A.0.40.EA	1"½	PR	02701284A28	<b>4.581,00</b>	-	-
M-.MD.S.xx.A.0.25.EA	1"	MD(*)	02701234E28	<b>5.194,00</b>	-	-
M-.MD.L.xx.A.0.25.EA	1"	MD(*)	02701244E28	<b>5.330,00</b>	-	-
M-.MD.S.xx.A.0.32.EA	1"¼	MD(*)	02701254E28	<b>5.413,00</b>	-	-
M-.MD.L.xx.A.0.32.EA	1"¼	MD(*)	02701264E28	<b>5.445,00</b>	-	-
M-.MD.S.xx.A.0.40.EA	1"½	MD(*)	02701274E28	<b>5.837,00</b>	-	-
M-.MD.L.xx.A.0.40.EA	1"½	MD(*)	02701284E28	<b>5.869,00</b>	-	-
M-.PR.M.xx.A.0.25.EA	1"	PR	-	-	02701084A28	<b>4.304,00</b>
M-.PR.M.xx.A.0.32.EA	1"¼	PR	-	-	02701094A28	<b>4.351,00</b>
M-.PR.M.xx.A.0.40.EA	1"½	PR	-	-	02701104A28	<b>4.688,00</b>
M-.MD.M.xx.A.0.25.EA	1"	MD(*)	-	-	02701084E28	<b>5.400,00</b>
M-.MD.M.xx.A.0.32.EA	1"¼	MD(*)	-	-	02701094E28	<b>5.528,00</b>
M-.MD.M.xx.A.0.40.EA	1"½	MD(*)	-	-	02701104E28	<b>5.985,00</b>
M-.PR.S.xx.A.1.25.EA	1"	PR	02701235A28	<b>4.446,00</b>	-	-
M-.PR.L.xx.A.1.25.EA	1"	PR	02701245A28	<b>4.478,00</b>	-	-
M-.PR.S.xx.A.1.32.EA	1"¼	PR	02701255A28	<b>4.497,00</b>	-	-
M-.PR.L.xx.A.1.32.EA	1"¼	PR	02701265A28	<b>4.528,00</b>	-	-
M-.PR.S.xx.A.1.40.EA	1"½	PR	02701275A28	<b>4.822,00</b>	-	-
M-.PR.L.xx.A.1.40.EA	1"½	PR	02701285A28	<b>4.854,00</b>	-	-
M-.MD.S.xx.A.1.25.EA	1"	MD(*)	02701235E28	<b>5.467,00</b>	-	-
M-.MD.L.xx.A.1.25.EA	1"	MD(*)	02701245E28	<b>5.603,00</b>	-	-
M-.MD.S.xx.A.1.32.EA	1"¼	MD(*)	02701255E28	<b>5.686,00</b>	-	-
M-.MD.L.xx.A.1.32.EA	1"¼	MD(*)	02701265E28	<b>5.718,00</b>	-	-
M-.MD.S.xx.A.1.40.EA	1"½	MD(*)	02701275E28	<b>6.110,00</b>	-	-
M-.MD.L.xx.A.1.40.EA	1"½	MD(*)	02701285E28	<b>6.142,00</b>	-	-
M-.PR.M.xx.A.1.25.EA	1"	PR	-	-	02701085A28	<b>4.577,00</b>
M-.PR.M.xx.A.1.32.EA	1"¼	PR	-	-	02701095A28	<b>4.624,00</b>
M-.PR.M.xx.A.1.40.EA	1"½	PR	-	-	02701105A28	<b>4.961,00</b>
M-.MD.M.xx.A.1.25.EA	1"	MD(*)	-	-	02701085E28	<b>5.673,00</b>
M-.MD.M.xx.A.1.32.EA	1"¼	MD(*)	-	-	02701095E28	<b>5.801,00</b>
M-.MD.M.xx.A.1.40.EA	1"½	MD(*)	-	-	02701105E28	<b>6.258,00</b>

Соответствуют ДИРЕКТИВЕ ПО ГАЗУ 90/396/СЕС

Для того, чтобы заказать горелку на сжиженном газе, необходимо заменить букву М (метан) на букву L (сжиженный газ) и увеличить цену прайс-листа на 5% Пример: NGX350 L-.MD.M.xx.A.1.25.EA

Для того, чтобы заказать горелку с реле максимального давления газа заменить цифру "0" на цифру "7", в том случае, если не требуется блок контроля герметичности и увеличить цену на 120 €.

Для того, чтобы заказать горелку с реле максимального давления газа заменить цифру "1" на цифру "8", в том случае, если требуется блок контроля герметичности и увеличить цену на 120 €.

\* Вариант модулирующих горелок (MD) должен быть доукомплектован соответствующим датчиком модуляции



Модель	Газовая рампа	Регулирование	NGX400		NGX550	
			Артикул	Цена, €	Артикул	Цена, €
M-.PR.M.xx.A.0.25	1"	PR	02701114328	<b>3.238,00</b>	-	-
M-.PR.M.xx.A.0.32	1"¼	PR	02701124328	<b>3.303,00</b>	-	-
M-.PR.M.xx.A.0.40	1"½	PR	02701134328	<b>3.620,00</b>	-	-
M-.PR.M.xx.A.0.50	2"	PR	02701154328	<b>4.184,00</b>	-	-
M-.PR.S.xx.A.0.32	1"¼	PR	-	-	02801094328	<b>3.707,00</b>
M-.PR.L.xx.A.0.32	1"¼	PR	-	-	02801104328	<b>3.745,00</b>
M-.PR.S.xx.A.0.40	1"½	PR	-	-	02801114328	<b>4.047,00</b>
M-.PR.L.xx.A.0.40	1"½	PR	-	-	02801124328	<b>4.085,00</b>
M-.PR.S.xx.A.0.50	2"	PR	-	-	02801134328	<b>4.437,00</b>
M-.PR.L.xx.A.0.50	2"	PR	-	-	02801144328	<b>4.476,00</b>
M-.MD.M.xx.A.0.25	1"	MD(*)	02701114428	<b>4.380,00</b>	-	-
M-.MD.M.xx.A.0.32	1"¼	MD(*)	02701124428	<b>4.503,00</b>	-	-
M-.MD.M.xx.A.0.40	1"½	MD(*)	02701134428	<b>4.935,00</b>	-	-
M-.MD.M.xx.A.0.50	2"	MD(*)	02701154428	<b>5.310,00</b>	-	-
M-.MD.S.xx.A.0.32	1"¼	MD(*)	-	-	02801094428	<b>5.099,00</b>
M-.MD.L.xx.A.0.32	1"¼	MD(*)	-	-	02801104428	<b>5.138,00</b>
M-.MD.S.xx.A.0.40	1"½	MD(*)	-	-	02801114428	<b>5.439,00</b>
M-.MD.L.xx.A.0.40	1"½	MD(*)	-	-	02801124428	<b>5.477,00</b>
M-.MD.S.xx.A.0.50	2"	MD(*)	-	-	02801134428	<b>5.830,00</b>
M-.MD.L.xx.A.0.50	2"	MD(*)	-	-	02801144428	<b>5.868,00</b>
M-.PR.M.xx.A.1.25	1"	PR	02701115328	<b>3.511,00</b>	-	-
M-.PR.M.xx.A.1.32	1"¼	PR	02701125328	<b>3.576,00</b>	-	-
M-.PR.M.xx.A.1.40	1"½	PR	02701135328	<b>3.893,00</b>	-	-
M-.PR.M.xx.A.1.50	2"	PR	02701155328	<b>4.457,00</b>	-	-
M-.PR.S.xx.A.1.32	1"¼	PR	-	-	02801095328	<b>3.980,00</b>
M-.PR.L.xx.A.1.32	1"¼	PR	-	-	02801105328	<b>4.018,00</b>
M-.PR.S.xx.A.1.40	1"½	PR	-	-	02801115328	<b>4.320,00</b>
M-.PR.L.xx.A.1.40	1"½	PR	-	-	02801125328	<b>4.358,00</b>
M-.PR.S.xx.A.1.50	2"	PR	-	-	02801135328	<b>4.710,00</b>
M-.PR.L.xx.A.1.50	2"	PR	-	-	02801145328	<b>4.749,00</b>
M-.MD.M.xx.A.1.25	1"	MD(*)	02701115428	<b>4.653,00</b>	-	-
M-.MD.M.xx.A.1.32	1"¼	MD(*)	02701125428	<b>4.776,00</b>	-	-
M-.MD.M.xx.A.1.40	1"½	MD(*)	02701135428	<b>5.208,00</b>	-	-
M-.MD.M.xx.A.1.50	2"	MD(*)	02701155428	<b>5.583,00</b>	-	-
M-.MD.S.xx.A.1.32	1"¼	MD(*)	-	-	02801095428	<b>5.372,00</b>
M-.MD.L.xx.A.1.32	1"¼	MD(*)	-	-	02801105428	<b>5.411,00</b>
M-.MD.S.xx.A.1.40	1"½	MD(*)	-	-	02801115428	<b>5.712,00</b>
M-.MD.L.xx.A.1.40	1"½	MD(*)	-	-	02801125428	<b>5.750,00</b>
M-.MD.S.xx.A.1.50	2"	MD(*)	-	-	02801135428	<b>6.103,00</b>
M-.MD.L.xx.A.1.50	2"	MD(*)	-	-	02801145428	<b>6.141,00</b>

Соответствуют ДИРЕКТИВЕ ПО ГАЗУ 90/396/CEE

Для того, чтобы заказать горелку на сжиженном газе, необходимо заменить букву М (метан) на букву L (сжиженный газ) и увеличить цену прайс-листа на 5% Пример: NGX400 L-.PR.M.xx.A.0.25

Для того, чтобы заказать горелку с реле максимального давления газа заменить цифру "0" на цифру "7", в том случае, если не требуется блок контроля герметичности и увеличить цену на 120 €.

Для того, чтобы заказать горелку с реле максимального давления газа заменить цифру "1" на цифру "8", в том случае, если требуется блок контроля герметичности и увеличить цену на 120 €.

\* Вариант модулирующих горелок (MD) должен быть доукомплектован соответствующим датчиком модуляции

# Серия low NOx NGX280-NGX350-NGX400-NGX550

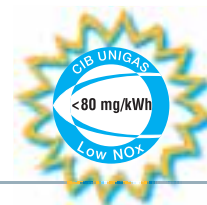

ГАЗОВЫЕ

Модель	Газовая рампа	Регулирование	NGX400		NGX550	
			Артикул	Цена, €	Артикул	Цена, €
M-.PR.M.xx.A.0.25.EA	1"	PR	02701114A28	<b>4.270,00</b>	-	-
M-.PR.M.xx.A.0.32.EA	1"¼	PR	02701124A28	<b>4.334,00</b>	-	-
M-.PR.M.xx.A.0.40.EA	1"½	PR	02701134A28	<b>4.664,00</b>	-	-
M-.PR.M.xx.A.0.50.EA	2"	PR	02701154A28	<b>5.282,00</b>	-	-
M-.PR.S.xx.A.0.32.EA	1"¼	PR	-	-	02801094A28	<b>4.785,00</b>
M-.PR.L.xx.A.0.32.EA	1"¼	PR	-	-	02801104A28	<b>4.814,00</b>
M-.PR.S.xx.A.0.40.EA	1"½	PR	-	-	02801114A28	<b>5.139,00</b>
M-.PR.L.xx.A.0.40.EA	1"½	PR	-	-	02801124A28	<b>5.165,00</b>
M-.PR.S.xx.A.0.50.EA	2"	PR	-	-	02801134A28	<b>5.528,00</b>
M-.PR.L.xx.A.0.50.EA	2"	PR	-	-	02801144A28	<b>5.557,00</b>
M-.MD.M.xx.A.0.25.EA	1"	MD(*)	02701114E28	<b>5.390,00</b>	-	-
M-.MD.M.xx.A.0.32.EA	1"¼	MD(*)	02701124E28	<b>5.533,00</b>	-	-
M-.MD.M.xx.A.0.40.EA	1"½	MD(*)	02701134E28	<b>5.994,00</b>	-	-
M-.MD.M.xx.A.0.50.EA	2"	MD(*)	02701154E28	<b>6.363,00</b>	-	-
M-.MD.S.xx.A.0.32.EA	1"¼	MD(*)	-	-	02801094E28	<b>6.215,00</b>
M-.MD.L.xx.A.0.32.EA	1"¼	MD(*)	-	-	02801104E28	<b>6.245,00</b>
M-.MD.S.xx.A.0.40.EA	1"½	MD(*)	-	-	02801114E28	<b>6.563,00</b>
M-.MD.L.xx.A.0.40.EA	1"½	MD(*)	-	-	02801124E28	<b>6.592,00</b>
M-.MD.S.xx.A.0.50.EA	2"	MD(*)	-	-	02801134E28	<b>6.951,00</b>
M-.MD.L.xx.A.0.50.EA	2"	MD(*)	-	-	02801144E28	<b>6.981,00</b>
M-.PR.M.xx.A.1.25.EA	1"	PR	02701115A28	<b>4.306,00</b>	-	-
M-.PR.M.xx.A.1.32.EA	1"¼	PR	02701125A28	<b>4.370,00</b>	-	-
M-.PR.M.xx.A.1.40.EA	1"½	PR	02701135A28	<b>4.700,00</b>	-	-
M-.PR.M.xx.A.1.50.EA	2"	PR	02701155A28	<b>5.318,00</b>	-	-
M-.PR.S.xx.A.1.32.EA	1"¼	PR	-	-	02801095A28	<b>4.821,00</b>
M-.PR.L.xx.A.1.32.EA	1"¼	PR	-	-	02801105A28	<b>4.850,00</b>
M-.PR.S.xx.A.1.40.EA	1"½	PR	-	-	02801115A28	<b>5.175,00</b>
M-.PR.L.xx.A.1.40.EA	1"½	PR	-	-	02801125A28	<b>5.202,00</b>
M-.PR.S.xx.A.1.50.EA	2"	PR	-	-	02801135A28	<b>5.564,00</b>
M-.PR.L.xx.A.1.50.EA	2"	PR	-	-	02801145A28	<b>5.593,00</b>
M-.MD.M.xx.A.1.25.EA	1"	MD(*)	02701115E28	<b>5.426,00</b>	-	-
M-.MD.M.xx.A.1.32.EA	1"¼	MD(*)	02701125E28	<b>5.569,00</b>	-	-
M-.MD.M.xx.A.1.40.EA	1"½	MD(*)	02701135E28	<b>6.030,00</b>	-	-
M-.MD.M.xx.A.1.50.EA	2"	MD(*)	02701155E28	<b>6.399,00</b>	-	-
M-.MD.S.xx.A.1.32.EA	1"¼	MD(*)	-	-	02801095E28	<b>6.251,00</b>
M-.MD.L.xx.A.1.32.EA	1"¼	MD(*)	-	-	02801105E28	<b>6.281,00</b>
M-.MD.S.xx.A.1.40.EA	1"½	MD(*)	-	-	02801115E28	<b>6.599,00</b>
M-.MD.L.xx.A.1.40.EA	1"½	MD(*)	-	-	02801125E28	<b>6.628,00</b>
M-.MD.S.xx.A.1.50.EA	2"	MD(*)	-	-	02801135E28	<b>6.988,00</b>
M-.MD.L.xx.A.1.50.EA	2"	MD(*)	-	-	02801145E28	<b>7.017,00</b>

Соответствуют ДИРЕКТИВЕ ПО ГАЗУ 90/396/СЕС

Для того, чтобы заказать горелку на сжиженном газе, необходимо заменить букву М (метан) на букву L (сжиженный газ) и увеличить цену прайс-листа на 5% Пример: NGX400 L-.MD.M.xx.A.1.25.EA

Для того, чтобы заказать горелку с реле максимального давления газа заменить цифру "0" на цифру "7", в том случае, если не требуется блок контроля герметичности и увеличить цену на 120 €.

Для того, чтобы заказать горелку с реле максимального давления газа заменить цифру "1" на цифру "8", в том случае, если требуется блок контроля герметичности и увеличить цену на 120 €.

\* Вариант модулирующих горелок (MD) должен быть доукомплектован соответствующим датчиком модуляции

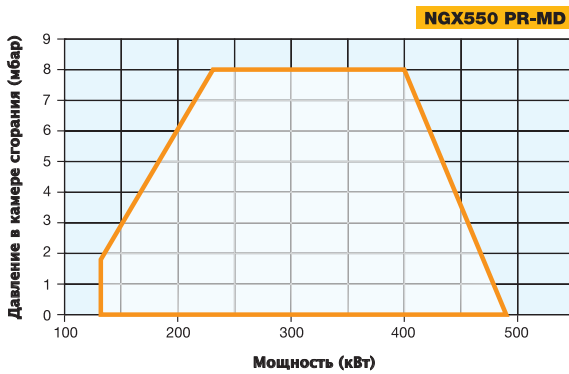
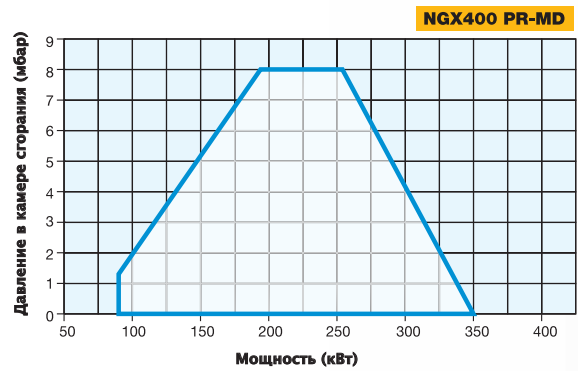
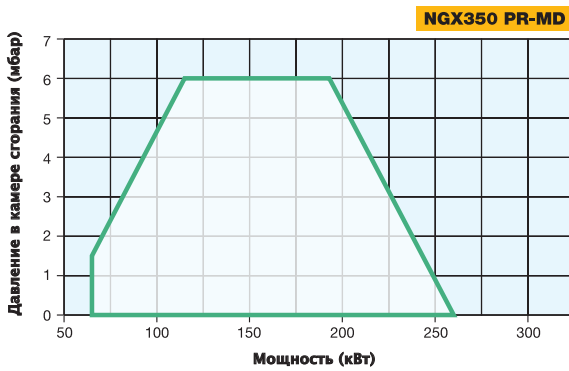
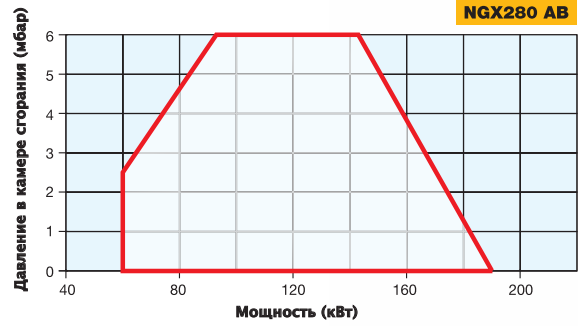
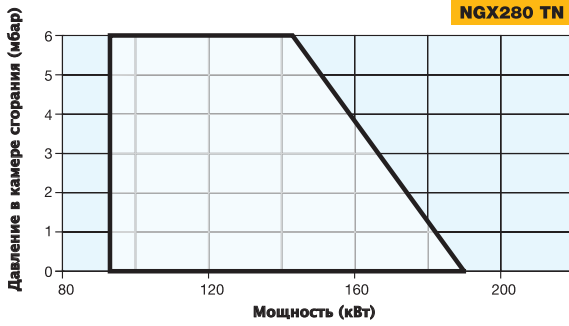
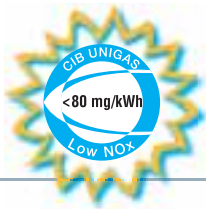



# Серия low NOx NGX280-NGX350-NGX400-NGX550

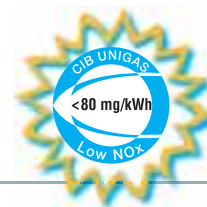

ГАЗОВЫЕ

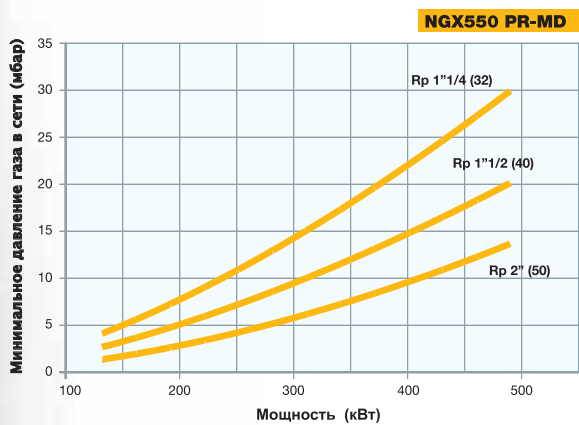
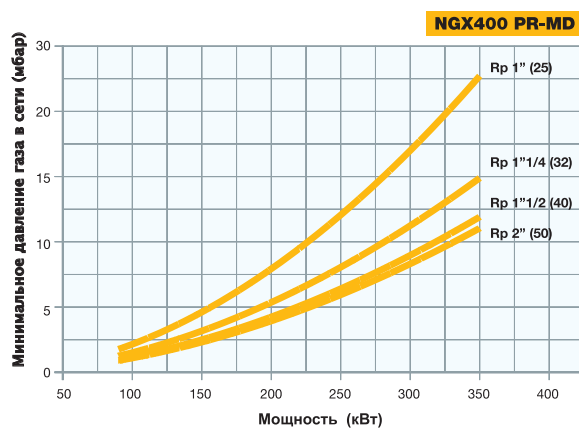
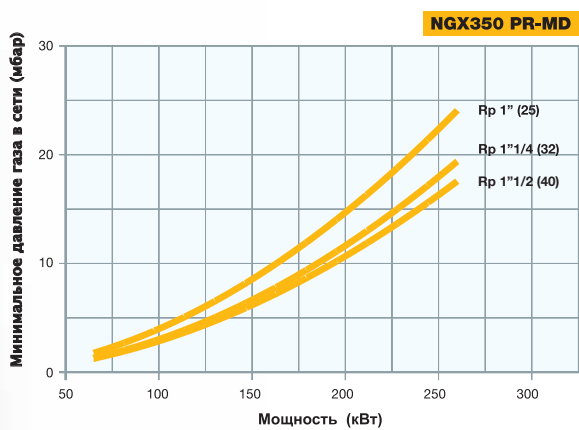
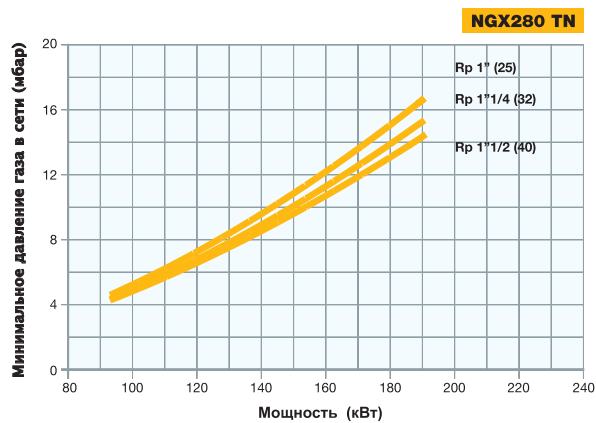
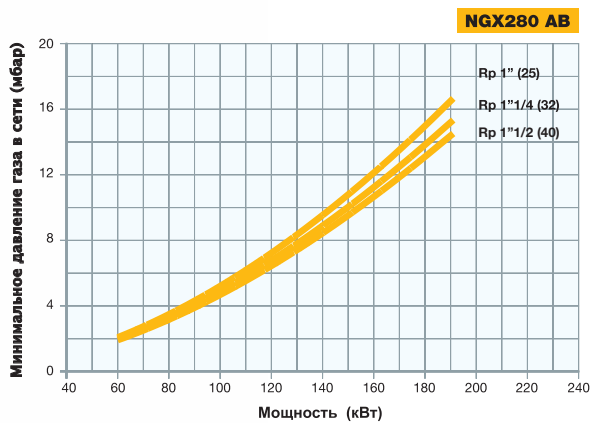



Серия горелок «Теснопресс» с низкими выбросами NOx представляет собой гамму горелок средней мощности нашего производства с низким содержанием NOx. Они являются результатом многолетнего опыта фирмы CIB UNIGAS, наработанного в секторе применения горелок мощностью до 1040 кВт. Эта серия характеризуется не только простотой регулирования, как механического, так и электронного типа, а также особой простотой при техобслуживании, благодаря особому расположению всех компонентов, имеющих легкий доступ к ним при обслуживании горелки.

Голова сгорания, разработанная с конкретной целью уменьшения до минимума загрязняющих выбросов, исключительно «гибка» в работе и легко регулируется с помощью градуированной шкалы, которая определяет ее положение.

Графическая панель отображает, с помощью индикаторных лампочек, шаг за шагом, все фазы работы горелки, обеспечивая оператору простоту эксплуатации горелочного устройства.

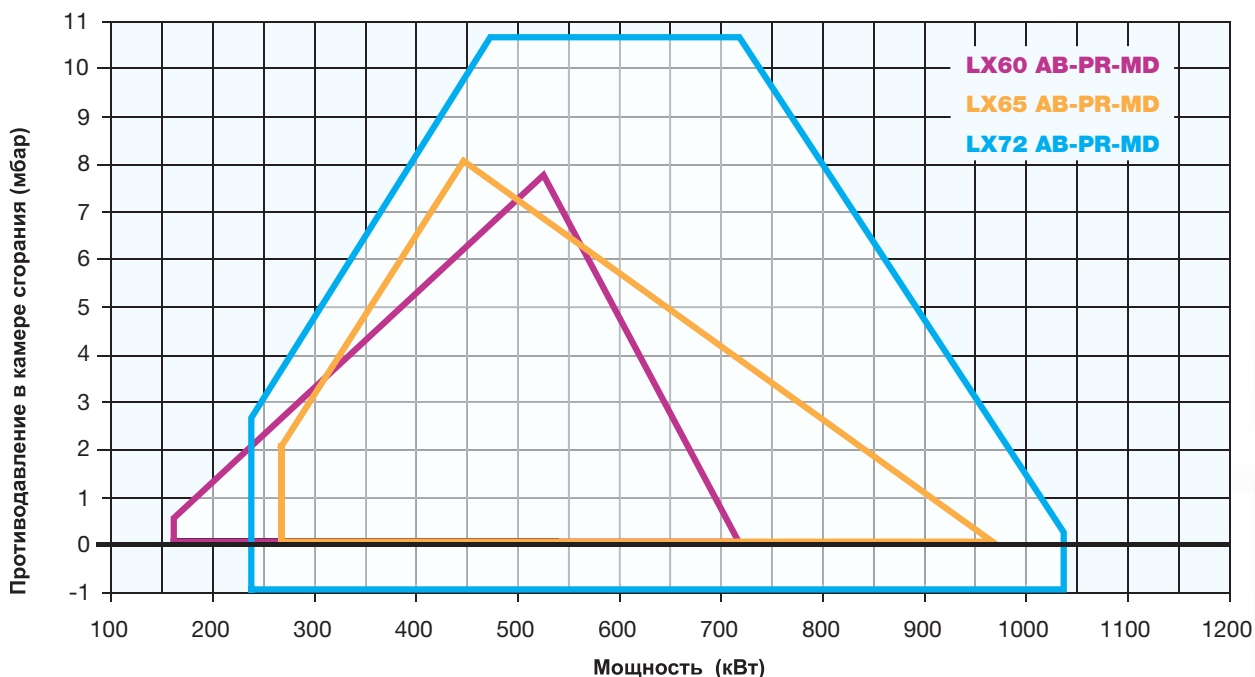

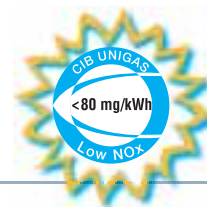

### ТЕХНИЧЕСКИЕ ХАРАКТЕРИСТИКИ

Тип	Модель	Мощность кВт		Электрическое питание	Двигатель вентилятора кВт	Присоединительные размеры по газу
		мин.	макс.			
LX60	M-.xx.x.xx.A.0.xx	165	720	230/400V 3N ac	1,1	1"1/2 - 2" - DN65
LX65	M-.xx.x.xx.A.0.xx	270	970	230/400V 3N ac	1,5	1"1/2 - 2" - DN65
LX72	M-.xx.x.xx.A.0.xx	241	1.040	230/400V 3N ac	2,2	2" - DN65 - 80

Конфигурацию газовых рампы Вы найдете на стр. 122–123

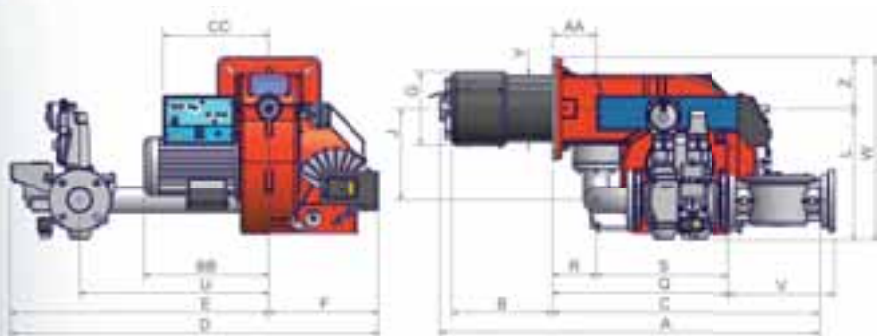

Тип	Размеры упаковки (мм)			
	l	p	h	Kr
LX60	1200	670	540	60
LX65	1280	850	760	100
LX72	1280	850	760	110

ориентировочные параметры

#### LX60



Рекомендуемая амбразура котла

Фланец горелки

#### LX65 - LX72

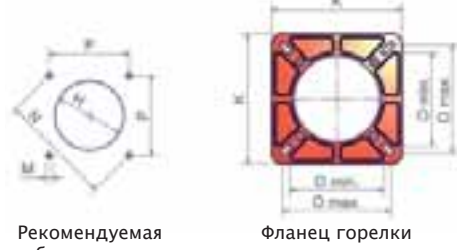

Рекомендуемая амбразура котла

Фланец горелки

Тип	Модель	Габаритные размеры (мм)																												
		AS	AL	AA	BS	BL	BB	C	CC	D	E	F	G	H	J	K	L	M	N	O	P	Q	R	S	U	V	W	Y	Z	
LX60	M-.xx.x.xx.A.0.40	1026	1206	99	252	432	314	736	298	812	500	312	185	204	210	240	344	M10	269	190	190	190	439	112	327	444	-	464	162	120
LX60	M-.xx.x.xx.A.0.50	1026	1206	99	252	432	314	736	298	812	500	312	185	204	210	240	344	M10	269	190	190	190	447	112	335	444	-	464	162	120
LX60	M-.xx.x.xx.A.0.65	1026	1206	99	252	432	314	736	298	997	685	312	185	204	250	240	420	M10	269	190	190	190	515	112	403	540	313	540	162	120
LX65	M-.xx.x.xx.A.0.40	1129	1219	130	326	416	373	803	316	900	568	332	195	228	208	300	376	M10	330	216	250	233	457	130	327	519	-	531	198	155
LX65	M-.xx.x.xx.A.0.50	1166	1256	130	326	416	373	803	316	900	568	332	185	228	208	300	376	M10	330	216	250	233	465	130	335	519	-	531	162	155
LX65	M-.xx.x.xx.A.0.65	1166	1256	130	326	416	373	803	316	998	666	332	185	228	275	300	393	M10	330	216	250	233	533	130	403	565	313	548	162	155
LX72	M-.xx.x.xx.A.1.50	1139	1224	130	300	385	373	803	316	1104	774	332	219	249	275	300	393	M10	330	216	250	233	533	130	403	565	313	548	198	155
LX72	M-.xx.x.xx.A.1.65	1139	1224	130	300	385	373	803	316	1106	774	332	219	249	275	300	407	M10	330	216	250	233	574	130	444	565	344	562	198	155
LX72	M-.xx.x.xx.A.1.80	1139	1224	130	300	385	373	803	316	1106	774	332	219	249	275	300	407	M10	330	216	250	233	574	130	444	565	344	562	198	155

все размеры, указанные в настоящем прайс-листе, являются ориентировочными и могут подвергаться изменениям без предварительного предупреждения



Модель	Газовая рампа	Регулирование	LX60		LX65		LX72	
			Артикул	Цена, €	Артикул	Цена, €	Артикул	Цена, €
M-.AB.S.xx.A.0.32	1"¼	AB	00401224228	<b>4.875,00</b>	-	-	-	-
M-.AB.L.xx.A.0.32	1"¼	AB	00401234228	<b>4.916,00</b>	-	-	-	-
M-.AB.S.xx.A.0.40	1"½	AB	00401244228	<b>5.199,00</b>	00801514228	<b>5.783,00</b>	00801354228	<b>5.583,00</b>
M-.AB.L.xx.A.0.40	1"½	AB	00401254228	<b>5.237,00</b>	00801524228	<b>5.823,00</b>	00801534228	<b>5.624,00</b>
M-.AB.S.xx.A.0.50	2"	AB	00401264228	<b>5.690,00</b>	00801244228	<b>6.178,00</b>	00801284228	<b>5.980,00</b>
M-.AB.L.xx.A.0.50	2"	AB	00401274228	<b>5.729,00</b>	00801254228	<b>6.216,00</b>	00801294228	<b>6.019,00</b>
M-.AB.S.xx.A.0.65	DN65	AB	00401284228	<b>8.007,00</b>	00801264228	<b>8.853,00</b>	00801304228	<b>8.754,00</b>
M-.AB.L.xx.A.0.65	DN65	AB	00401294228	<b>8.045,00</b>	00801274228	<b>8.891,00</b>	00801314228	<b>8.792,00</b>
M-.AB.S.xx.A.0.80	DN80	AB	-	-	-	-	00801324228	<b>9.972,00</b>
M-.AB.L.xx.A.0.80	DN80	AB	-	-	-	-	00801334228	<b>10.012,00</b>
M-.PR.S.xx.A.0.32	1"¼	PR	00401224328	<b>5.343,00</b>	-	-	-	-
M-.PR.L.xx.A.0.32	1"¼	PR	00401234328	<b>5.384,00</b>	-	-	-	-
M-.PR.S.xx.A.0.40	1"½	PR	00401244328	<b>5.668,00</b>	00801514328	<b>6.278,00</b>	00801354328	<b>6.385,00</b>
M-.PR.L.xx.A.0.40	1"½	PR	00401254328	<b>5.707,00</b>	00801524328	<b>6.319,00</b>	00801534328	<b>6.425,00</b>
M-.PR.S.xx.A.0.50	2"	PR	00401264328	<b>6.158,00</b>	00801244328	<b>6.673,00</b>	00801284328	<b>6.804,00</b>
M-.PR.L.xx.A.0.50	2"	PR	00401274328	<b>6.196,00</b>	00801254328	<b>6.712,00</b>	00801294328	<b>6.842,00</b>
M-.PR.S.xx.A.0.65	DN65	PR	00401284328	<b>8.475,00</b>	00801264328	<b>9.345,00</b>	00801304328	<b>9.414,00</b>
M-.PR.L.xx.A.0.65	DN65	PR	00401294328	<b>8.513,00</b>	00801274328	<b>9.383,00</b>	00801314328	<b>9.453,00</b>
M-.PR.S.xx.A.0.80	DN80	PR	-	-	-	-	00801324328	<b>10.463,00</b>
M-.PR.L.xx.A.0.80	DN80	PR	-	-	-	-	00801334328	<b>10.502,00</b>
M-.MD.S.xx.A.0.32	1"¼	MD(*)	00401224428	<b>7.755,00</b>	-	-	-	-
M-.MD.L.xx.A.0.32	1"¼	MD(*)	00401234428	<b>7.796,00</b>	-	-	-	-
M-.MD.S.xx.A.0.40	1"½	MD(*)	00401244428	<b>8.119,00</b>	00801514428	<b>8.652,00</b>	00801354428	<b>8.548,00</b>
M-.MD.L.xx.A.0.40	1"½	MD(*)	00401254428	<b>8.157,00</b>	00801524428	<b>8.692,00</b>	00801534428	<b>8.587,00</b>
M-.MD.S.xx.A.0.50	2"	MD(*)	00401264428	<b>8.609,00</b>	00801244428	<b>9.047,00</b>	00801284428	<b>8.982,00</b>
M-.MD.L.xx.A.0.50	2"	MD(*)	00401274428	<b>8.648,00</b>	00801254428	<b>9.086,00</b>	00801294428	<b>9.021,00</b>
M-.MD.S.xx.A.0.65	DN65	MD(*)	00401284428	<b>10.920,00</b>	00801264428	<b>11.722,00</b>	00801304428	<b>11.624,00</b>
M-.MD.L.xx.A.0.65	DN65	MD(*)	00401294428	<b>10.958,00</b>	00801274428	<b>11.761,00</b>	00801314428	<b>11.667,00</b>
M-.MD.S.xx.A.0.80	DN80	MD(*)	-	-	-	-	00801324428	<b>12.840,00</b>
M-.MD.L.xx.A.0.80	DN80	MD(*)	-	-	-	-	00801334428	<b>12.879,00</b>

Соответствуют ДИРЕКТИВЕ ПО ГАЗУ 90/396/СЕЕ

Для того, чтобы заказать горелку на сжиженном газе, необходимо заменить букву М (метан) на букву L (сжиженный газ) и увеличить цену прайс-листа на 5% Пример: LX60 L-.PR.S.xx.A.0.50

Для того, чтобы заказать горелку с реле максимального давления газа заменить цифру "0" на цифру "7", в том случае, если не требуется блок контроля герметичности и увеличить цену на 120 €.

Для того, чтобы заказать горелку с реле максимального давления газа заменить цифру "1" на цифру "8", в том случае, если требуется блок контроля герметичности и увеличить цену на 120 €.

\* Вариант модулирующих горелок (MD) должен быть доукомплектован соответствующим датчиком модуляции

# Серия low NOx LX60-LX65-LX72

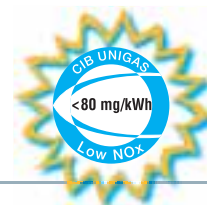

ГАЗОВЫЕ

Модель	Газовая рампa	Регулирование	LX60		LX65		LX72	
			Артикул	Цена, €	Артикул	Цена, €	Артикул	Цена, €
M-.AB.S.xx.A.1.32	1 1/4"	AB	00401225228	<b>5.620,00</b>	-	-	-	-
M-.AB.L.xx.A.1.32	1 1/4"	AB	00401235228	<b>5.660,00</b>	-	-	-	-
M-.AB.S.xx.A.1.40	1 1/2"	AB	00401245228	<b>5.940,00</b>	00801515228	<b>6.519,00</b>	00801355228	<b>6.338,00</b>
M-.AB.L.xx.A.1.40	1 1/2"	AB	00401255228	<b>5.979,00</b>	00801525228	<b>6.558,00</b>	00801535228	<b>6.379,00</b>
M-.AB.S.xx.A.1.50	2"	AB	00401265228	<b>6.430,00</b>	00801245228	<b>6.918,00</b>	00801285228	<b>6.720,00</b>
M-.AB.L.xx.A.1.50	2"	AB	00401275228	<b>6.469,00</b>	00801255228	<b>6.956,00</b>	00801295228	<b>6.759,00</b>
M-.AB.S.xx.A.1.65	DN65	AB	00401285228	<b>8.749,00</b>	00801265228	<b>9.594,00</b>	00801305228	<b>9.495,00</b>
M-.AB.L.xx.A.1.65	DN65	AB	00401295228	<b>8.786,00</b>	00801275228	<b>9.633,00</b>	00801315228	<b>9.533,00</b>
M-.AB.S.xx.A.1.80	DN80	AB	-	-	-	-	00801325228	<b>10.713,00</b>
M-.AB.L.xx.A.1.80	DN80	AB	-	-	-	-	00801335228	<b>10.752,00</b>
M-.PR.S.xx.A.1.32	1 1/4"	PR	00401225328	<b>6.087,00</b>	-	-	-	-
M-.PR.L.xx.A.1.32	1 1/4"	PR	00401235328	<b>6.128,00</b>	-	-	-	-
M-.PR.S.xx.A.1.40	1 1/2"	PR	00401245328	<b>6.408,00</b>	00801515328	<b>7.014,00</b>	00801355328	<b>7.123,00</b>
M-.PR.L.xx.A.1.40	1 1/2"	PR	00401255328	<b>6.447,00</b>	00801525328	<b>7.054,00</b>	00801535328	<b>7.163,00</b>
M-.PR.S.xx.A.1.50	2"	PR	00401265328	<b>6.900,00</b>	00801245328	<b>7.413,00</b>	00801285328	<b>7.545,00</b>
M-.PR.L.xx.A.1.50	2"	PR	00401275328	<b>6.937,00</b>	00801255328	<b>7.452,00</b>	00801295328	<b>7.582,00</b>
M-.PR.S.xx.A.1.65	DN65	PR	00401285328	<b>9.215,00</b>	00801265328	<b>10.085,00</b>	00801305328	<b>10.155,00</b>
M-.PR.L.xx.A.1.65	DN65	PR	00401295328	<b>9.254,00</b>	00801275328	<b>10.123,00</b>	00801315328	<b>10.194,00</b>
M-.PR.S.xx.A.1.80	DN80	PR	-	-	-	-	00801325328	<b>11.204,00</b>
M-.PR.L.xx.A.1.80	DN80	PR	-	-	-	-	00801335328	<b>11.242,00</b>
M-.MD.S.xx.A.1.32	1 1/4"	MD(*)	00401225428	<b>8.504,00</b>	-	-	-	-
M-.MD.L.xx.A.1.32	1 1/4"	MD(*)	00401235428	<b>8.544,00</b>	-	-	-	-
M-.MD.S.xx.A.1.40	1 1/2"	MD(*)	00401245428	<b>8.859,00</b>	00801515428	<b>9.387,00</b>	00801355428	<b>9.268,00</b>
M-.MD.L.xx.A.1.40	1 1/2"	MD(*)	00401255428	<b>8.898,00</b>	00801525428	<b>9.427,00</b>	00801535428	<b>9.308,00</b>
M-.MD.S.xx.A.1.50	2"	MD(*)	00401265428	<b>9.350,00</b>	00801245428	<b>9.787,00</b>	00801285428	<b>9.723,00</b>
M-.MD.L.xx.A.1.50	2"	MD(*)	00401275428	<b>9.389,00</b>	00801255428	<b>9.826,00</b>	00801295428	<b>9.761,00</b>
M-.MD.S.xx.A.1.65	DN65	MD(*)	00401285428	<b>11.660,00</b>	00801265428	<b>12.464,00</b>	00801305428	<b>12.364,00</b>
M-.MD.L.xx.A.1.65	DN65	MD(*)	00401295428	<b>11.698,00</b>	00801275428	<b>12.502,00</b>	00801315428	<b>12.408,00</b>
M-.MD.S.xx.A.1.80	DN80	MD(*)	-	-	-	-	00801325428	<b>13.581,00</b>
M-.MD.L.xx.A.1.80	DN80	MD(*)	-	-	-	-	00801335428	<b>13.621,00</b>

Соответствуют ДИРЕКТИВЕ ПО ГАЗУ 90/396/СЕЕ

Для того, чтобы заказать горелку на сжиженном газе, необходимо заменить букву М (метан) на букву L (сжиженный газ) и увеличить цену прайс-листа на 5% Пример: LX60 L-.PR.S.xx.A.0.50

Для того, чтобы заказать горелку с реле максимального давления газа заменить цифру "0" на цифру "7", в том случае, если не требуется блок контроля герметичности и увеличить цену на 120 €.

Для того, чтобы заказать горелку с реле максимального давления газа заменить цифру "1" на цифру "8", в том случае, если требуется блок контроля герметичности и увеличить цену на 120 €.

\* Вариант модулирующих горелок (MD) должен быть доукомплектован соответствующим датчиком модуляции



Модель	Газовая раampa	Регулирование	LX60		LX65		LX72	
			Артикул	Цена, €	Артикул	Цена, €	Артикул	Цена, €
M-.PR.S.xx.A.1.32.EA	1 1/4"	PR	00401225A28	7.187,00	-	-	-	-
M-.PR.L.xx.A.1.32.EA	1 1/4"	PR	00401235A28	7.228,00	-	-	-	-
M-.PR.S.xx.A.1.40.EA	1 1/2"	PR	00401245A28	7.508,00	00801515A28	8.014,00	00801355A28	8.123,00
M-.PR.L.xx.A.1.40.EA	1 1/2"	PR	00401255A28	7.547,00	00801525A28	8.054,00	00801535A28	8.163,00
M-.PR.S.xx.A.1.50.EA	2"	PR	00401265A28	8.000,00	00801245A28	8.413,00	00801285A28	8.545,00
M-.PR.L.xx.A.1.50.EA	2"	PR	00401275A28	8.037,00	00801255A28	8.452,00	00801295A28	8.582,00
M-.PR.S.xx.A.1.65.EA	DN65	PR	00401285A28	10.315,00	00801265A28	11.085,00	00801305A28	11.155,00
M-.PR.L.xx.A.1.65.EA	DN65	PR	00401295A28	10.354,00	00801275A28	11.123,00	00801315A28	11.194,00
M-.PR.S.xx.A.1.80.EA	DN80	PR	-	-	-	-	00801325A28	12.204,00
M-.PR.L.xx.A.1.80.EA	DN80	PR	-	-	-	-	00801335A28	12.242,00
M-.MD.S.xx.A.1.32.EA	1 1/4"	MD(*)	00401225E28	9.604,00	-	-	-	-
M-.MD.L.xx.A.1.32.EA	1 1/4"	MD(*)	00401235E28	9.644,00	-	-	-	-
M-.MD.S.xx.A.1.40.EA	1 1/2"	MD(*)	00401245E28	9.959,00	00801515E28	10.387,00	00801355E28	10.268,00
M-.MD.L.xx.A.1.40.EA	1 1/2"	MD(*)	00401255E28	9.998,00	00801525E28	10.427,00	00801535E28	10.308,00
M-.MD.S.xx.A.1.50.EA	2"	MD(*)	00401265E28	10.450,00	00801245E28	10.787,00	00801285E28	10.723,00
M-.MD.L.xx.A.1.50.EA	2"	MD(*)	00401275E28	10.489,00	00801255E28	10.826,00	00801295E28	10.761,00
M-.MD.S.xx.A.1.65.EA	DN65	MD(*)	00401285E28	12.760,00	00801265E28	13.464,00	00801305E28	13.364,00
M-.MD.L.xx.A.1.65.EA	DN65	MD(*)	00401295E28	12.798,00	00801275E28	13.502,00	00801315E28	13.408,00
M-.MD.S.xx.A.1.80.EA	DN80	MD(*)	-	-	-	-	00801325E28	14.581,00
M-.MD.L.xx.A.1.80.EA	DN80	MD(*)	-	-	-	-	00801335E28	14.621,00
M-.MD.S.xx.A.1.32.ES	1 1/4"	MD(*)	00401225S28	10.987,00	-	-	-	-
M-.MD.L.xx.A.1.32.ES	1 1/4"	MD(*)	00401235S28	11.028,00	-	-	-	-
M-.MD.S.xx.A.1.40.ES	1 1/2"	MD(*)	00401245S28	11.333,00	00801515S28	11.927,00	00801355S28	12.035,00
M-.MD.L.xx.A.1.40.ES	1 1/2"	MD(*)	00401255S28	11.371,00	00801525S28	11.967,00	00801535S28	12.074,00
M-.MD.S.xx.A.1.50.ES	2"	MD(*)	00401265S28	11.815,00	00801245S28	12.319,00	00801285S28	12.449,00
M-.MD.L.xx.A.1.50.ES	2"	MD(*)	00401275S28	11.852,00	00801255S28	12.357,00	00801295S28	12.485,00
M-.MD.S.xx.A.1.65.ES	DN65	MD(*)	00401285S28	14.086,00	00801265S28	14.940,00	00801305S28	15.008,00
M-.MD.L.xx.A.1.65.ES	DN65	MD(*)	00401295S28	14.124,00	00801275S28	14.977,00	00801315S28	15.047,00
M-.MD.S.xx.A.1.80.ES	DN80	MD(*)	-	-	-	-	00801325S28	16.037,00
M-.MD.L.xx.A.1.80.ES	DN80	MD(*)	-	-	-	-	00801335S28	16.075,00

Соответствуют ДИРЕКТИВЕ ПО ГАЗУ 90/396/CEE

Для того, чтобы заказать горелку на сжиженном газе, необходимо заменить букву М (метан) на букву L (сжиженный газ) и увеличить цену прайс-листа на 5%  
Пример: LX60 L-.MD.S.xx.A.1.50.ES

Для того, чтобы заказать горелку с реле максимального давления газа заменить цифру " 1" на цифру " 8" и увеличить цену на 120 €.

\* Вариант модулирующих горелок (MD) должен быть доукомплектован соответствующим датчиком модуляции

Для того, чтобы заказать горелку с контролем ЧАСТОТНОГО ПРЕОБРАЗОВАТЕЛЯ, необходимо заменить буквы EA на EB и увеличить цену прайс-листа на 1.152 евро  
Пример: LX60 M-.MD.L.xx.A.1.50.EB

Для того, чтобы заказать горелку с контролем ЧАСТОТНОГО ПРЕОБРАЗОВАТЕЛЯ, необходимо заменить буквы ES на EI и увеличить цену прайс-листа на 2.727  
Пример: LX60 M-.MD.L.xx.A.1.50.EI

Для того, чтобы заказать горелку с контролем содержания КИСЛОРОДА, необходимо заменить буквы ES на EO и увеличить цену прайс-листа на 11.304 евро  
Пример: LX60 M-.MD.L.xx.A.1.50.EO

Для того, чтобы заказать горелку с контролем ЧАСТОТНОГО ПРЕОБРАЗОВАТЕЛЯ и содержания КИСЛОРОДА, необходимо заменить буквы ES на EK и увеличить цену прайс-листа на 12.420 евро  
Пример: LX60 M-.MD.L.xx.A.1.50.EK

# Серия low NOx LX60-LX65-LX72

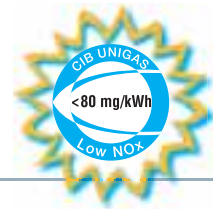

ГАЗОВЫЕ

**LX60 AB-PR-MD**

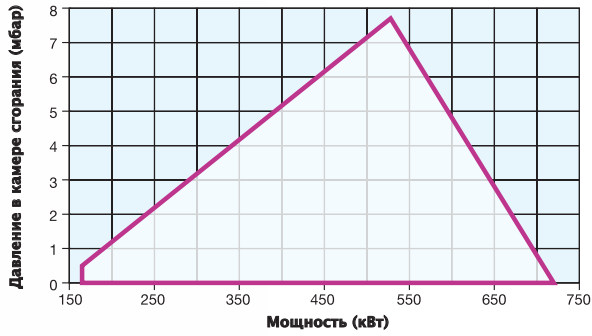

**LX65 AB-PR-MD**

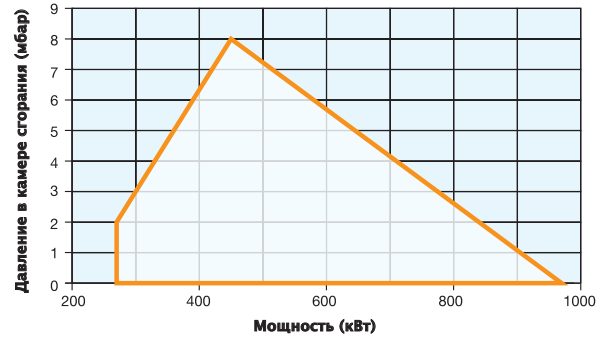

**LX72 AB-PR-MD**

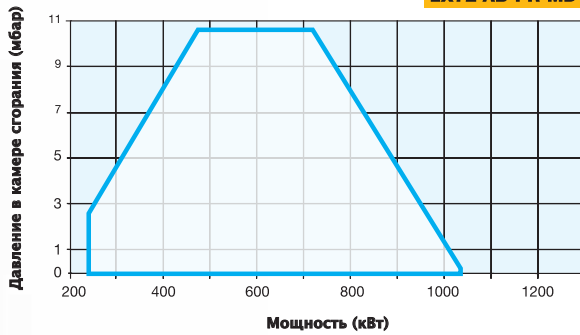

**LX60 AB-PR-MD**

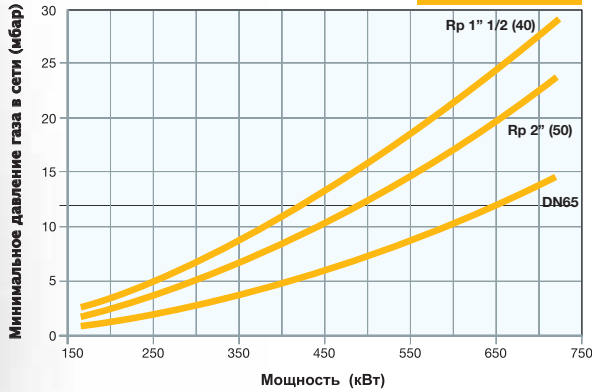

**LX65 AB-PR-MD**

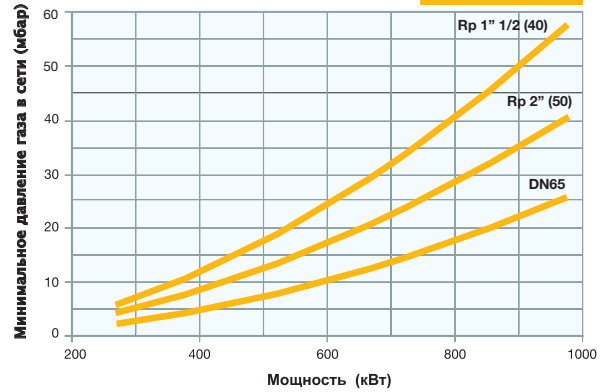

**LX72 AB-PR-MD**

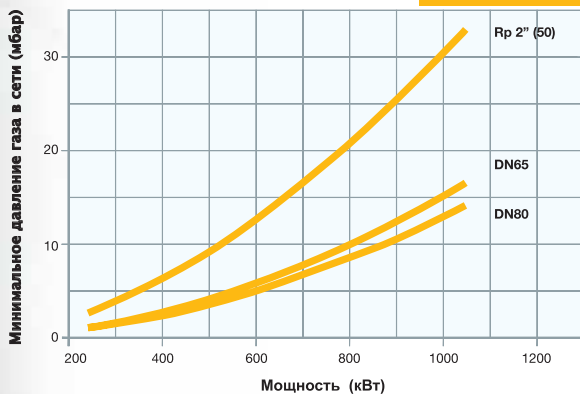



Эти горелки используются на промышленных котлах мощностью до 5,8 МВ. Горелки серий 90 и 500 представляют собой последний этап эволюции в развитии технологий для достижения низких выбросов окиси азота (< 80 мг/кВтчас).

На этих горелках можно использовать независимо друг от друга систему механического или электронного контроля горения, они поставляются с/без частотным/ого преобразователем/я (инвертором/а), с/без датчиком/а контроля содержания кислорода в уходящих газах. Эта гамма продукции полностью соответствуют основным требованиям по надежности и эффективности работы. Горелки с электронным исполнением для связи могут использовать шину bus.

Исключительная гибкость в работе новой головы сгорания с низким загрязнением окружающей среды, за счет сбалансированного распределения воздуха и газа позволяет образовывать однородное пламя, которое распределяется по всей оси камеры сгорания.

Горелка состоит из корпуса, изготовленного из алюминиевого литья под давлением, на котором смонтированы все механические и электронные компоненты регулирования, графический электрощит, позволяющий визуализировать разные фазы работы.

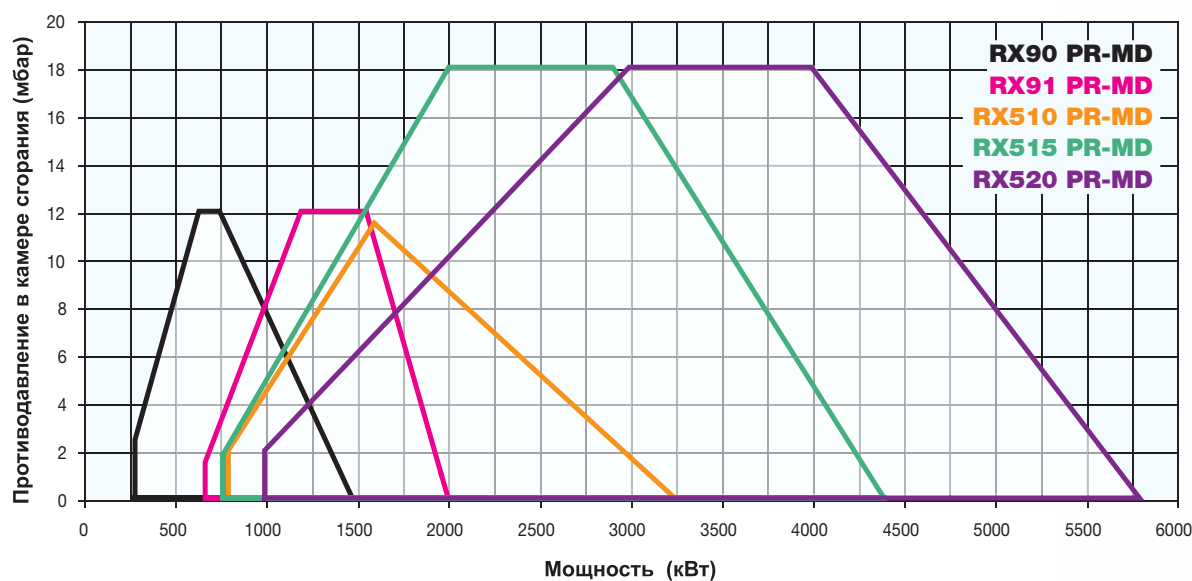
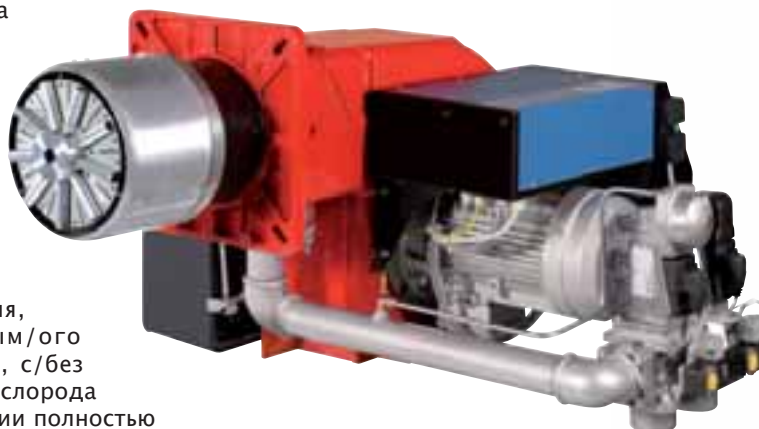



# Серия low NOx RX90-RX91-RX510-RX515-RX520



ГАЗОВЫЕ

## ТЕХНИЧЕСКИЕ ХАРАКТЕРИСТИКИ

Тип	Модель	Мощность кВт		Электрическое питание	Двигатель вентилятора кВт	Присоединительные размеры по газу
		мин.	макс.			
<b>RX90</b>	M-.xx.S.xx.A.1.xxx	288	1.480	230/400V 3N ac	3	2" - DN65 - 80 - 100
<b>RX91</b>	M-.xx.S.xx.A.1.xxx	674	2.008	230/400V 3N ac	4	2" - DN65 - 80 - 100

Конфигурацию газовых рамп Вы найдете на стр. 122-123

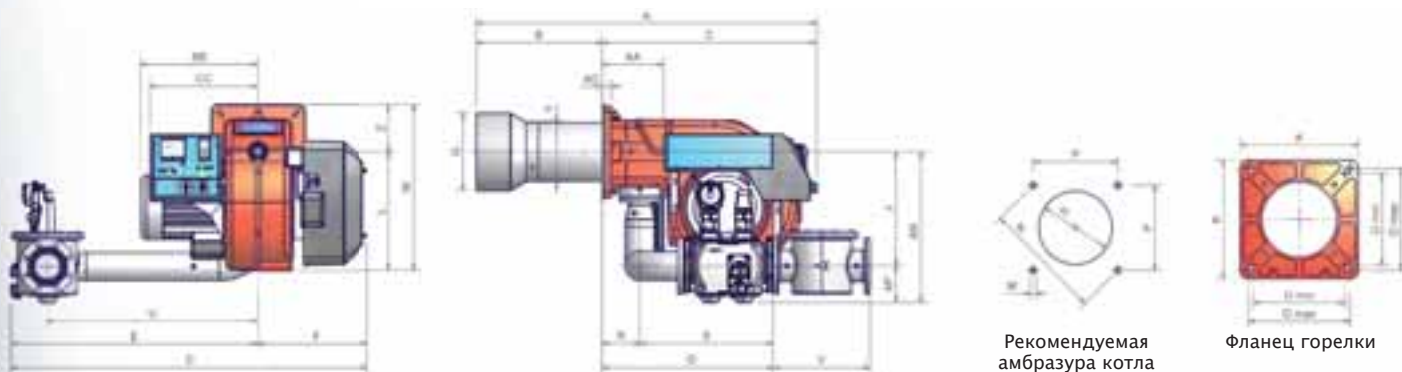

Рекомендуемая амбразура котла

Фланец горелки

Тип	Размеры упаковки (мм)			
	l	p	h	Кг
<b>RX90</b>	1730	1280	1020	230
<b>RX91</b>	1730	1280	1020	280

ориентировочные параметры

Тип	Модель	Габаритные размеры (мм)																													
		A	AA	AD	AN	AP	B	BB	C	CC	D	E	F	G	H	J	K	L	M	N	O	P	Q	R	S	U	V	W	Y	Z	
		мин. макс.																													
<b>RX90</b>	M-.xx.S.xx.A.1.50	1168	242	35	429	100	290	419	843	422	1294	860	434	228	258	329	360	464	M12	417	280	310	295	522	148	374	624	216	649	228	185
<b>RX90</b>	M-.xx.S.xx.A.1.65	1168	242	35	406	118	290	419	843	422	1391	957	434	228	258	288	360	464	M12	417	280	310	295	551	148	403	750	292	649	228	185
<b>RX90</b>	M-.xx.S.xx.A.1.80	1168	242	35	439	132	290	419	843	422	1393	959	434	228	258	307	360	464	M12	417	280	310	295	592	148	444	750	322	649	228	185
<b>RX90</b>	M-.xx.S.xx.A.1.100	1168	242	35	592	145	290	419	843	422	1483	1049	434	228	258	447	360	464	M12	417	280	310	295	672	148	524	824	382	649	228	185
<b>RX91</b>	M-.xx.S.xx.A.1.50	1168	242	35	429	100	290	419	843	422	1294	860	434	273	303	329	360	464	M12	417	280	310	295	522	148	374	624	216	649	228	185
<b>RX91</b>	M-.xx.S.xx.A.1.65	1168	242	35	406	118	290	419	843	422	1391	957	434	273	303	288	360	464	M12	417	280	310	295	551	148	403	750	292	649	228	185
<b>RX91</b>	M-.xx.S.xx.A.1.80	1168	242	35	439	132	290	419	843	422	1393	959	434	273	303	307	360	464	M12	417	280	310	295	592	148	444	750	322	649	228	185
<b>RX91</b>	M-.xx.S.xx.A.1.100	1168	242	35	592	145	290	419	843	422	1483	1049	434	273	303	447	360	464	M12	417	280	310	295	672	148	524	824	382	649	228	185

все размеры, указанные в настоящем прайс-листе, являются ориентировочными и могут подвергаться изменениям без предварительного предупреждения



## ТЕХНИЧЕСКИЕ ХАРАКТЕРИСТИКИ

Тип	Модель	Мощность кВт		Электрическое питание	Двигатель вентилятора кВт	Присоединительные размеры по газу
		мин.	макс.			
<b>RX510</b>	M-.xx.S.xx.A.1.xxx	800	3.250	230/400V 3N ac	7,5	2" - DN65 - 80 - 100
<b>RX515</b>	M-.xx.S.xx.A.1.xxx	770	4.400	230/400V 3N ac	11,0	2" - DN65 - 80 - 100
<b>RX520</b>	M-.xx.S.xx.A.1.xxx	1.000	5.800	230/400V 3N ac	15,0	2" - DN65 - 80 - 100

Конфигурацию газовых рамп Вы найдете на стр. 122-123

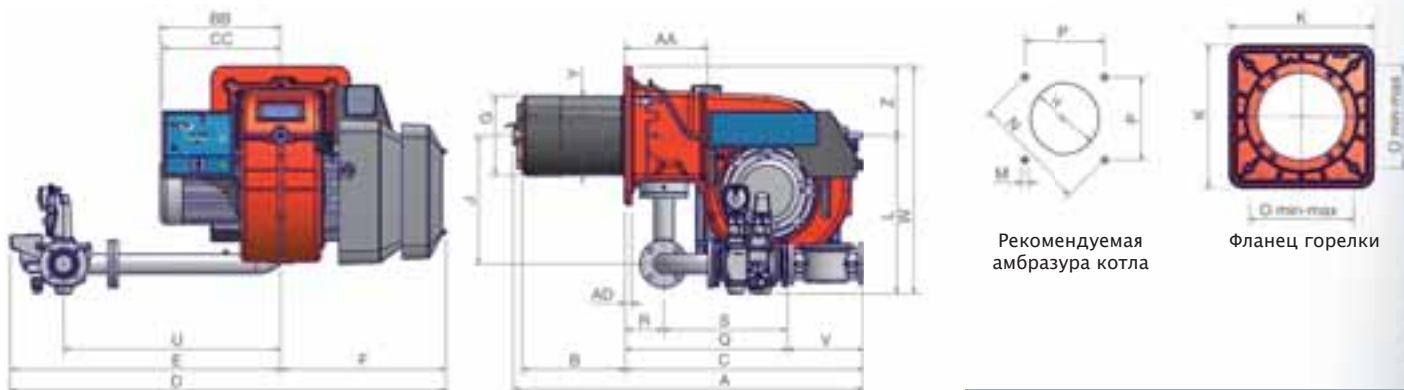

Рекомендуемая амбразура котла

Фланец горелки

Тип	Размеры упаковки (мм)			
	l	p	h	Кг
<b>RX510</b>	1570	1350	1120	300
<b>RX515</b>	1720	1500	1150	320
<b>RX520</b>	1720	1500	1150	370

ориентировочные параметры

Тип	Модель	Габаритные размеры (мм)																										
		A	AA	AD	B	BB	C	CC	D	E	F	G	H	J	K	L	M	N	O	P	Q	R	S	U	V	W	Y	Z
<b>RX510</b>	M-.xx.S.xx.A.1.50	1359	323	35	400	468	924	446	1714	1071	643	318	350	494	540	597	M14	552	390	390	755	150	605	843	216	867	328	270
<b>RX510</b>	M-.xx.S.xx.A.1.65	1359	323	35	400	468	924	446	1692	1049	643	318	350	494	540	612	M14	552	390	390	633	150	483	843	292	882	328	270
<b>RX510</b>	M-.xx.S.xx.A.1.80	1359	323	35	400	468	924	446	1727	1084	643	318	350	494	540	626	M14	552	390	390	685	150	535	875	322	896	328	270
<b>RX510</b>	M-.xx.S.xx.A.1.100	1359	323	35	400	468	924	446	1810	1167	643	318	350	494	540	641	M14	552	390	390	792	150	642	942	382	911	328	270
<b>RX515</b>	M-.xx.S.xx.A.1.50	1514	323	35	530	508	924	446	1714	1071	643	305	345	494	540	597	M14	552	390	390	755	150	605	843	216	867	328	270
<b>RX515</b>	M-.xx.S.xx.A.1.65	1514	323	35	530	508	924	446	1692	1049	643	305	345	494	540	612	M14	552	390	390	633	150	483	843	292	882	328	270
<b>RX515</b>	M-.xx.S.xx.A.1.80	1514	323	35	530	508	924	446	1727	1084	643	305	345	494	540	626	M14	552	390	390	685	150	535	875	322	896	328	270
<b>RX515</b>	M-.xx.S.xx.A.1.100	1514	323	35	530	508	924	446	1810	1167	643	305	345	494	540	641	M14	552	390	390	792	150	642	942	382	772	328	270
<b>RX520</b>	M-.xx.S.xx.A.1.50	1514	323	35	530	508	924	446	1714	1071	643	340	372	494	540	597	M14	552	390	390	755	150	605	843	216	867	328	270
<b>RX520</b>	M-.xx.S.xx.A.1.65	1514	323	35	530	508	924	446	1692	1049	643	340	372	494	540	612	M14	552	390	390	633	150	483	843	292	882	328	270
<b>RX520</b>	M-.xx.S.xx.A.1.80	1514	323	35	530	508	924	446	1727	1084	643	340	372	494	540	626	M14	552	390	390	685	150	535	875	322	896	328	270
<b>RX520</b>	M-.xx.S.xx.A.1.100	1514	323	35	530	508	924	446	1810	1167	643	340	372	494	540	641	M14	552	390	390	792	150	642	942	382	772	328	270

все размеры, указанные в настоящем прайс-листе, являются ориентировочными и могут подвергаться изменениям без предварительного предупреждения

# Серия low NOx

## RX90-RX91-RX510-RX515-RX520



ГАЗОВЫЕ

Модель	Газовая рампa	Регулирование	RX90		RX91		Артикул	Цена, €
			Артикул	Цена, €	Артикул	Цена, €		
M-.PR.S.xx.A.1.50	2"	PR	01201605328	<b>12.122,00</b>	01201645328	<b>12.319,00</b>		
M-.PR.S.xx.A.1.65	DN65	PR	01201615328	<b>14.675,00</b>	01201655328	<b>14.829,00</b>		
M-.PR.S.xx.A.1.80	DN80	PR	01201625328	<b>15.598,00</b>	01201665328	<b>15.753,00</b>		
M-.PR.S.xx.A.1.100	DN100	PR	01201635328	<b>21.403,00</b>	01201675328	<b>21.618,00</b>		
M-.MD.S.xx.A.1.50	2"	MD(*)	01201605428	<b>14.733,00</b>	01201645428	<b>14.887,00</b>		
M-.MD.S.xx.A.1.65	DN65	MD(*)	01201615428	<b>16.514,00</b>	01201655428	<b>16.667,00</b>		
M-.MD.S.xx.A.1.80	DN80	MD(*)	01201625428	<b>17.439,00</b>	01201665428	<b>17.595,00</b>		
M-.MD.S.xx.A.1.100	DN100	MD(*)	01201635428	<b>23.244,00</b>	01201675428	<b>23.492,00</b>		

Модель	Газовая рампa	Регулирование	RX510		RX515		RX520	
			Артикул	Цена, €	Артикул	Цена, €	Артикул	Цена, €
M-.PR.S.xx.A.1.50	2"	PR	02901175328	<b>16.608,00</b>	02901215328	<b>17.273,00</b>	02901255328	<b>18.350,00</b>
M-.PR.S.xx.A.1.65	DN65	PR	02901185328	<b>18.155,00</b>	02901225328	<b>18.881,00</b>	02901265328	<b>19.930,00</b>
M-.PR.S.xx.A.1.80	DN80	PR	02901195328	<b>19.085,00</b>	02901235328	<b>19.868,00</b>	02901275328	<b>20.885,00</b>
M-.PR.S.xx.A.1.100	DN100	PR	02901205328	<b>24.886,00</b>	02901245328	<b>25.902,00</b>	02901285328	<b>26.692,00</b>
M-.MD.S.xx.A.1.50	2"	MD(*)	02901175428	<b>18.408,00</b>	02901215428	<b>19.073,00</b>	02901255428	<b>20.150,00</b>
M-.MD.S.xx.A.1.65	DN65	MD(*)	02901185428	<b>19.955,00</b>	02901225428	<b>20.681,00</b>	02901265428	<b>21.730,00</b>
M-.MD.S.xx.A.1.80	DN80	MD(*)	02901195428	<b>20.885,00</b>	02901235428	<b>21.668,00</b>	02901275428	<b>22.685,00</b>
M-.MD.S.xx.A.1.100	DN100	MD(*)	02901205428	<b>26.686,00</b>	02901245428	<b>27.702,00</b>	02901285428	<b>28.492,00</b>

Соответствуют ДИРЕКТИВЕ ПО ГАЗУ 90/396/СЕС

Для того, чтобы заказать горелку на сжиженном газе, необходимо заменить букву М (метан) на букву L (сжиженный газ) и увеличить цену прайс-листа на 5% Пример: RX91 L-.MD.S.xx.A.1.50

Для того, чтобы заказать горелку с реле максимального давления газа заменить цифру "1" на цифру "8" и увеличить цену на 120 €.

\* Вариант модулирующих горелок (MD) должен быть доукомплектован соответствующим датчиком модуляции



Модель	Газовая рампа	Регулирование	RX90		RX91		Артикул	Цена, €
			Артикул	Цена, €	Артикул	Цена, €		
M-.PR.S.xx.A.1.50.EA	2"	PR	01201605A28	<b>11.972,00</b>	01201645A28	<b>12.169,00</b>		
M-.PR.S.xx.A.1.65.EA	DN65	PR	01201615A28	<b>14.525,00</b>	01201655A28	<b>14.679,00</b>		
M-.PR.S.xx.A.1.80.EA	DN80	PR	01201625A28	<b>15.448,00</b>	01201665A28	<b>15.603,00</b>		
M-.PR.S.xx.A.1.100.EA	DN100	PR	01201635A28	<b>21.253,00</b>	01201675A28	<b>21.468,00</b>		
M-.MD.S.xx.A.1.50.EA	2"	MD(*)	01201605E28	<b>14.583,00</b>	01201645E28	<b>14.737,00</b>		
M-.MD.S.xx.A.1.65.EA	DN65	MD(*)	01201615E28	<b>16.364,00</b>	01201655E28	<b>16.517,00</b>		
M-.MD.S.xx.A.1.80.EA	DN80	MD(*)	01201625E28	<b>17.289,00</b>	01201665E28	<b>17.445,00</b>		
M-.MD.S.xx.A.1.100.EA	DN100	MD(*)	01201635E28	<b>23.094,00</b>	01201675E28	<b>23.342,00</b>		

Модель	Газовая рампа	Регулирование	RX510		RX515		RX520	
			Артикул	Цена, €	Артикул	Цена, €	Артикул	Цена, €
M-.PR.S.xx.A.1.50.EA	2"	PR	02901175A28	<b>16.508,00</b>	02901215A28	<b>17.173,00</b>	02901255A28	<b>18.250,00</b>
M-.PR.S.xx.A.1.65.EA	DN65	PR	02901185A28	<b>18.055,00</b>	02901225A28	<b>18.781,00</b>	02901265A28	<b>19.830,00</b>
M-.PR.S.xx.A.1.80.EA	DN80	PR	02901195A28	<b>18.985,00</b>	02901235A28	<b>19.768,00</b>	02901275A28	<b>20.785,00</b>
M-.PR.S.xx.A.1.100.EA	DN100	PR	02901205A28	<b>24.786,00</b>	02901245A28	<b>25.802,00</b>	02901285A28	<b>26.592,00</b>
M-.MD.S.xx.A.1.50.EA	2"	MD(*)	02901175E28	<b>18.308,00</b>	02901215E28	<b>18.973,00</b>	02901255E28	<b>20.050,00</b>
M-.MD.S.xx.A.1.65.EA	DN65	MD(*)	02901185E28	<b>19.855,00</b>	02901225E28	<b>20.581,00</b>	02901265E28	<b>21.630,00</b>
M-.MD.S.xx.A.1.80.EA	DN80	MD(*)	02901195E28	<b>20.785,00</b>	02901235E28	<b>21.568,00</b>	02901275E28	<b>22.585,00</b>
M-.MD.S.xx.A.1.100.EA	DN100	MD(*)	02901205E28	<b>26.586,00</b>	02901245E28	<b>27.602,00</b>	02901285E28	<b>28.392,00</b>

Соответствуют ДИРЕКТИВЕ ПО ГАЗУ 90/396/CEE

Для того, чтобы заказать горелку на сжиженном газе, необходимо заменить букву М (метан) на букву L (сжиженный газ) и увеличить цену прайс-листа на 5%      Пример: RX91 L-.MD.S.xx.A.1.50.EA

Для того, чтобы заказать горелку с реле максимального давления газа заменить цифру " 1" на цифру " 8" и увеличить цену на 120 €.

\* Вариант модулирующих горелок (MD) должен быть доукомплектован соответствующим датчиком модуляции

Для того, чтобы заказать горелку с контролем ЧАСТОТНОГО ПРЕОБРАЗОВАТЕЛЯ, необходимо заменить буквы EA на EB и увеличить цену прайс-листа на 1.152 евро      Пример: RX520 M-.MD.S.xx.A.1.80.EB

# Серия low NOx

## RX90-RX91-RX510-RX515-RX520



ГАЗОВЫЕ

Модель	Газовая рампа	Регулирование	RX90		RX91		Артикул	Цена, €
			Артикул	Цена, €	Артикул	Цена, €		
M-.MD.S.xx.A.1.50.ES	2"	MD(*)	01201605S28	<b>16.938,00</b>	01201645S28	<b>17.131,00</b>		
M-.MD.S.xx.A.1.65.ES	DN65	MD(*)	01201615S28	<b>19.442,00</b>	01201655S28	<b>19.594,00</b>		
M-.MD.S.xx.A.1.80.ES	DN80	MD(*)	01201625S28	<b>20.348,00</b>	01201665S28	<b>20.500,00</b>		
M-.MD.S.xx.A.1.100.ES	DN100	MD(*)	01201635S28	<b>26.043,00</b>	01201675S28	<b>26.254,00</b>		

Модель	Газовая рампа	Регулирование	RX510		RX515		RX520	
			Артикул	Цена, €	Артикул	Цена, €	Артикул	Цена, €
M-.MD.S.xx.A.1.50.ES	2"	MD(*)	02901175S28	<b>21.508,00</b>	02901215S28	<b>22.173,00</b>	02901255S28	<b>23.250,00</b>
M-.MD.S.xx.A.1.65.ES	DN65	MD(*)	02901185S28	<b>23.055,00</b>	02901225S28	<b>23.781,00</b>	02901265S28	<b>24.830,00</b>
M-.MD.S.xx.A.1.80.ES	DN80	MD(*)	02901195S28	<b>23.985,00</b>	02901235S28	<b>24.768,00</b>	02901275S28	<b>25.785,00</b>
M-.MD.S.xx.A.1.100.ES	DN100	MD(*)	02901205S28	<b>29.786,00</b>	02901245S28	<b>30.802,00</b>	02901285S28	<b>31.592,00</b>

Соответствуют ДИРЕКТИВЕ ПО ГАЗУ 90/396/СЕС

Для того, чтобы заказать горелку на сжиженном газе, необходимо заменить букву М (метан) на букву L (сжиженный газ) и увеличить цену прайс-листа на 5%  
Пример: RX91 L-.MD.S.xx.A.1.50.ES

Для того, чтобы заказать горелку с реле максимального давления газа заменить цифру " 1" на цифру " 8" и увеличить цену на 120 €.

\* Вариант модулирующих горелок (MD) должен быть доукомплектован соответствующим датчиком модуляции

Для того, чтобы заказать горелку с контролем ЧАСТОТНОГО ПРЕОБРАЗОВАТЕЛЯ, необходимо заменить буквы ES на EI и увеличить цену прайс-листа на 2.727 евро  
Пример: RX520 M-.MD.S.xx.A.1.80.EI

Для того, чтобы заказать горелку с контролем содержания КИСЛОРОДА, необходимо заменить буквы ES на EO и увеличить цену прайс-листа на 11.304 евро  
Пример: RX520 M-.MD.S.xx.A.1.80.EO

Для того, чтобы заказать горелку с контролем ЧАСТОТНОГО ПРЕОБРАЗОВАТЕЛЯ и содержания КИСЛОРОДА, необходимо заменить буквы ES на EK и увеличить цену прайс-листа на 12.420 евро  
Пример: RX520M-.MD.S.xx.A.1.80.EK

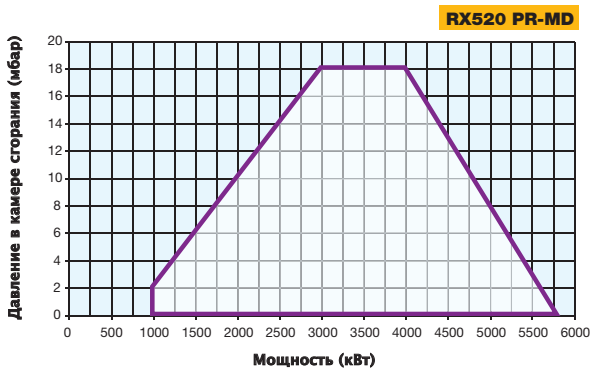
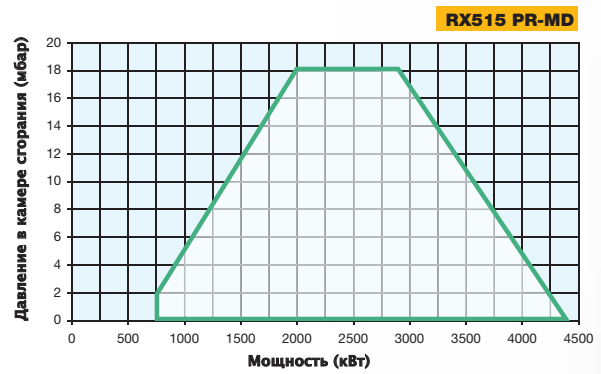
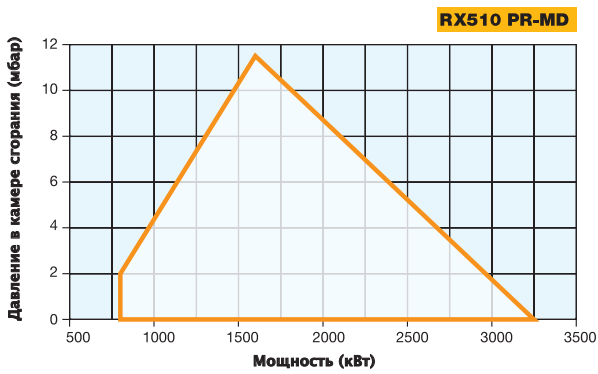
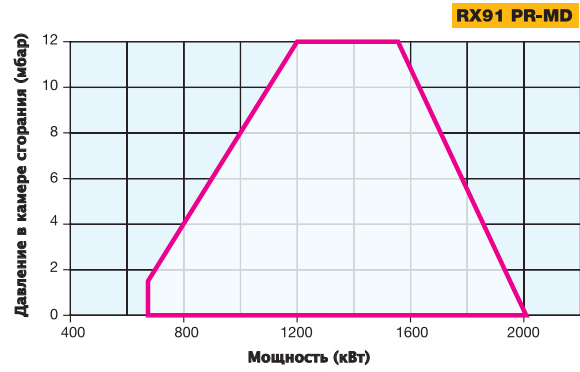
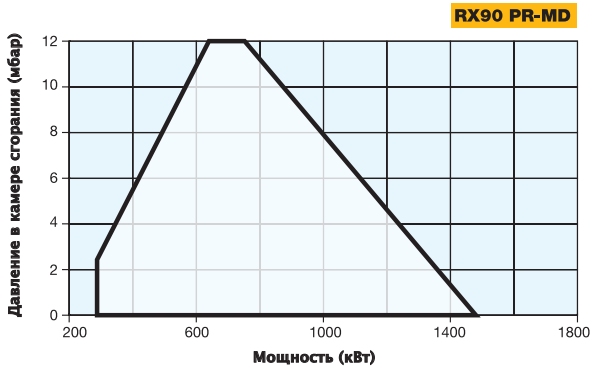
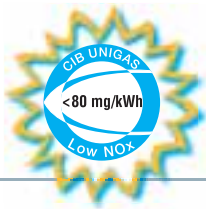

# Серия low NOx

RX90-RX91-RX510-RX515-RX520

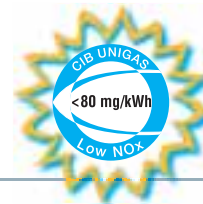

ГАЗОВЫЕ

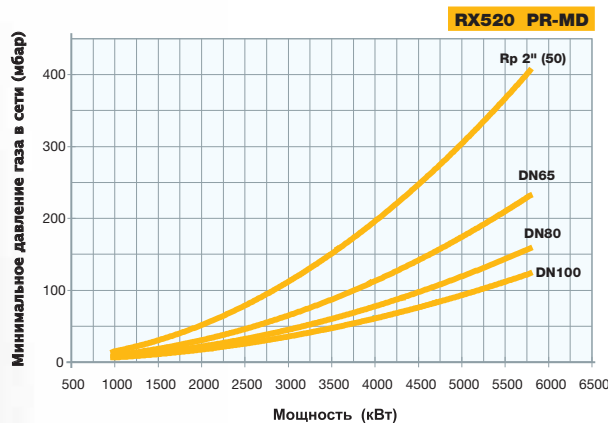
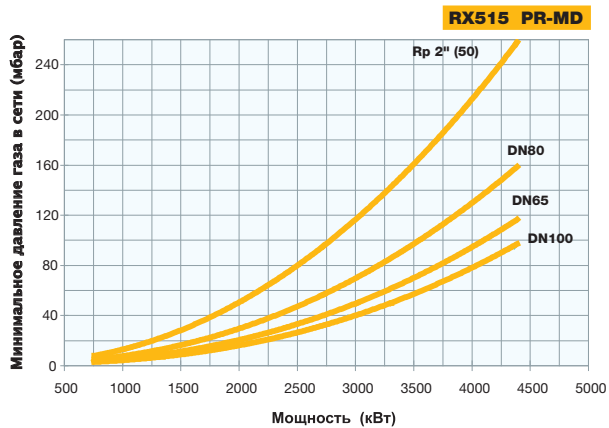
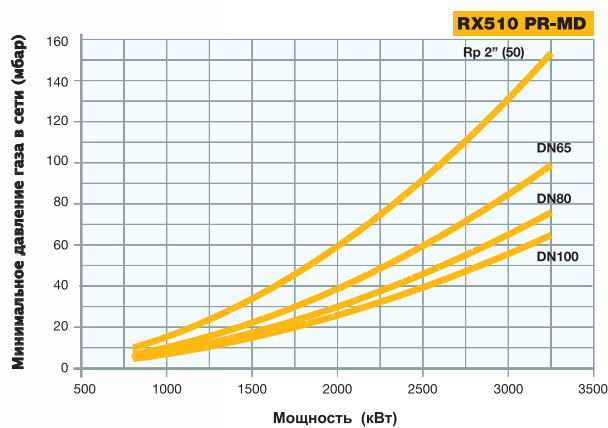
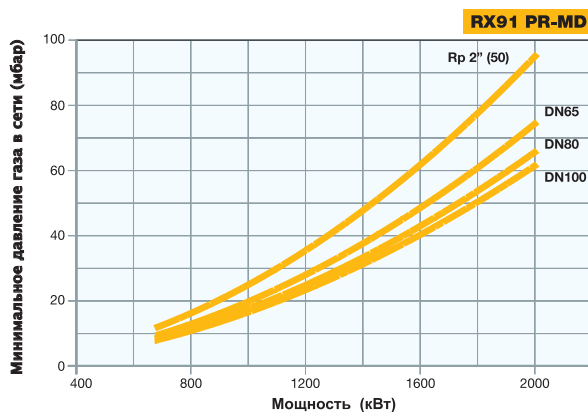
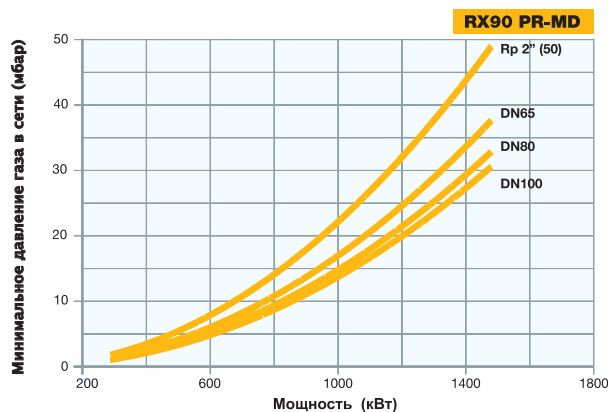

Горелка, изготовленная из алюминиевого литья под давлением, представляет собой изделие, предназначенное для применения в особых случаях, за счет своей мощности и размеров. Однако, несмотря на это, она также легко доступна для выполнения любых операций по обслуживанию, как и самые маленькие модели горелок, благодаря регулируемой голове сгорания, съемной крышке, закрывающей группу «крыльчатка – голова сгорания» и доступности, практически, каждого компонента, подлежащего регулированию.

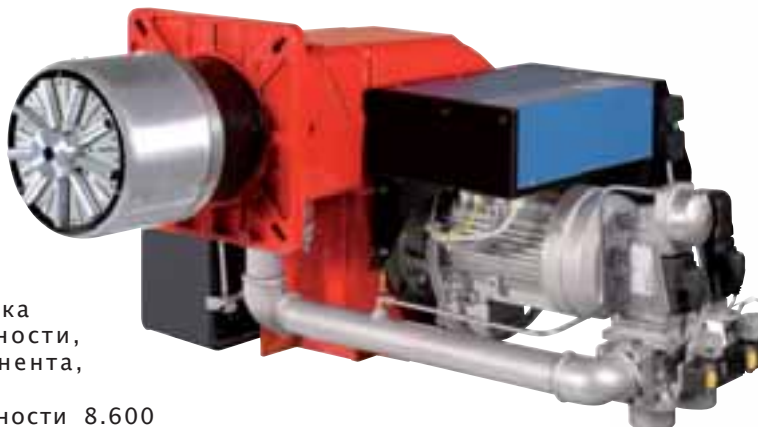

Она в состоянии достигать мощности 8.600

кВт., если устанавливается на паровых котлах. Серия горелок MILLE, в исполнении «низкое загрязнение окружающей среды», позволяет получить самые низкие выбросы Nox, предусмотренные текущими нормативами, касающихся выбросов.

Как и в случае серии горелок меньшей мощности, это изделие тоже предусматривает возможность использования электронной системы для контроля за работой, позволяя, тем самым, более точно настраивать горелку и, как следствие, добиваться большей эффективности процесса горения.

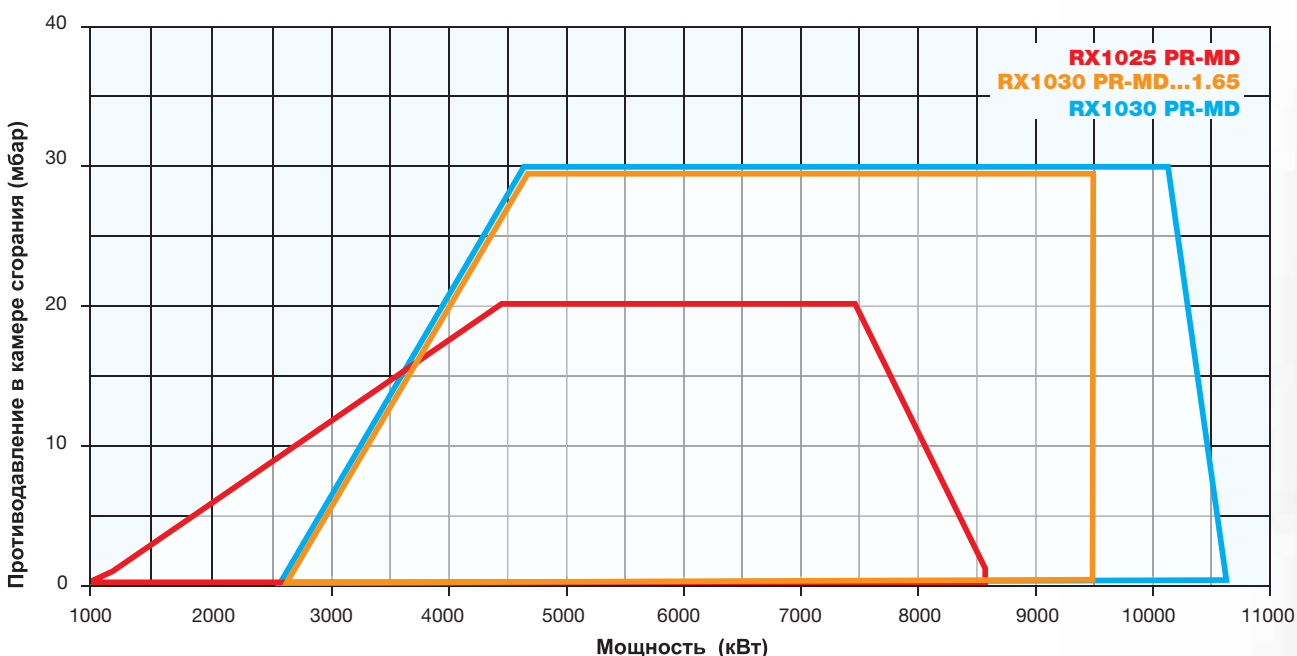



## ТЕХНИЧЕСКИЕ ХАРАКТЕРИСТИКИ

Тип	Модель	Мощность кВт		Электрическое питание	Двигатель вентилятора кВт	Двигатель насоса кВт	Присоединительные размеры по газу
		мин.	макс.				
<b>RX1025</b>	M-.xx.S.xx.A.1.xxx	1.000	8.600	400V 3N ac	18,5	4	DN65 - 80 - 100
<b>RX1030</b>	M-.xx.S.xx.A.1.65	2.550	9.500	400V 3N ac	22,0	4	DN65
<b>RX1030</b>	M-.xx.S.xx.A.1.xxx	2.550	10.600	400V 3N ac	22,0	4	DN80 - 100

Конфигурацию газовых рамп Вы найдете на стр. 122-123

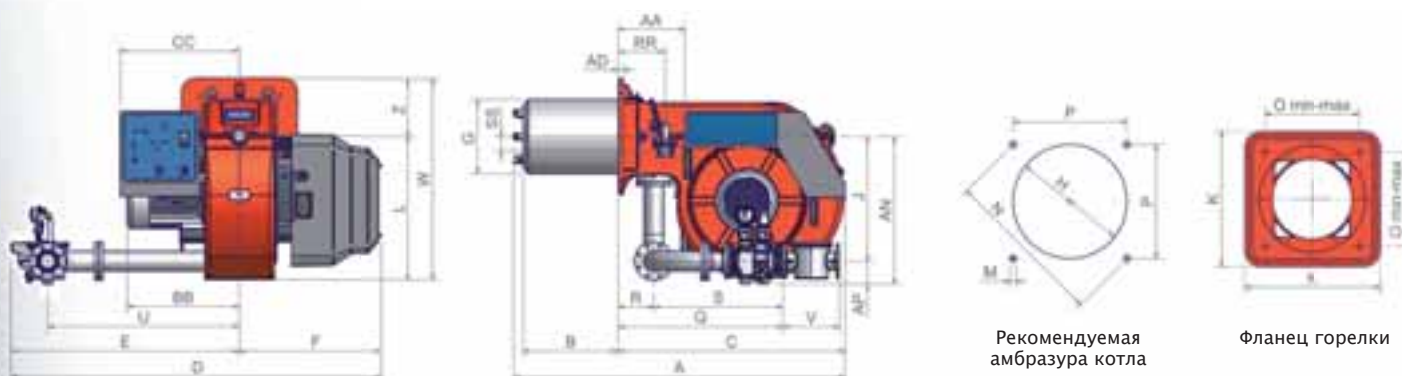

Рекомендуемая амбразура котла

Фланец горелки

Тип	Размеры упаковки (мм)			
	l	p	h	Kг
<b>RX1025</b>	2270	1720	1320	600
<b>RX1030</b>	2500	1720	1320	700

ориентировочные параметры

Тип	Модель	Габаритные размеры (мм)																														
		A	AA	AD	AN	AP	B	BB	C	CC	D	E	F	G	H	J	K	L	M	N	O	P	Q	R	RR	S	SS	U	V	W	Y	Z
<b>RX1025</b>	M-.xx.S.xx.A.1.65	1891	377	25	827	118	544	641	1294	680	2039	1217	822	425	475	709	660	816	M16	651	460	460	914	200	265	714	80	1092	292	1146	425	330
<b>RX1025</b>	M-.xx.S.xx.A.1.80	1891	377	25	841	132	544	641	1294	680	2041	1219	822	425	475	709	660	816	M16	651	460	460	939	200	265	739	80	1092	322	1146	425	330
<b>RX1025</b>	M-.xx.S.xx.A.1.100	1891	377	25	854	145	544	641	1294	680	2057	1235	822	425	475	709	660	816	M16	651	460	460	842	200	265	642	80	1092	382	1146	425	330
<b>RX1030</b>	M-.xx.S.xx.A.1.65	1891	377	25	827	118	544	657	1294	680	2039	1217	822	454	504	709	660	816	M16	651	460	460	914	200	265	714	80	1092	292	1146	372	330
<b>RX1030</b>	M-.xx.S.xx.A.1.80	1891	377	25	841	132	544	657	1294	680	2041	1219	822	454	504	709	660	816	M16	651	460	460	939	200	265	739	80	1092	322	1146	372	330
<b>RX1030</b>	M-.xx.S.xx.A.1.100	1891	377	25	854	145	544	657	1294	680	2057	1235	822	454	504	709	660	816	M16	651	460	460	842	200	265	642	80	1092	382	1146	372	330

все размеры, указанные в настоящем прайс-листе, являются ориентировочными и могут подвергаться изменениям без предварительного предупреждения



Модель	Газовая рампа	Регулирование	RX1025		RX1030	
			Артикул	Цена, €	Артикул	Цена, €
M-.PR.S.xx.A.1.65	DN65	PR	02301285328	<b>27.379,00</b>	02301315328	<b>29.215,00</b>
M-.PR.S.xx.A.1.80	DN80	PR	02301295328	<b>29.706,00</b>	02301325328	<b>30.799,00</b>
M-.PR.S.xx.A.1.100	DN100	PR	02301305328	<b>34.903,00</b>	02301335328	<b>36.106,00</b>
M-.MD.S.xx.A.1.65	DN65	MD(*)	02301285428	<b>30.562,00</b>	02301315428	<b>32.466,00</b>
M-.MD.S.xx.A.1.80	DN80	MD(*)	02301295428	<b>32.127,00</b>	02301325428	<b>34.031,00</b>
M-.MD.S.xx.A.1.100	DN100	MD(*)	02301305428	<b>37.351,00</b>	02301335428	<b>39.174,00</b>
M-.MD.S.xx.A.1.65.ES	DN65	MD(*)	02301285S28	<b>32.279,00</b>	02301315S28	<b>34.115,00</b>
M-.MD.S.xx.A.1.80.ES	DN80	MD(*)	02301295S28	<b>34.606,00</b>	02301325S28	<b>35.699,00</b>
M-.MD.S.xx.A.1.100.ES	DN100	MD(*)	02301305S28	<b>39.803,00</b>	02301335S28	<b>41.006,00</b>

Соответствуют ДИРЕКТИВЕ ПО ГАЗУ 90/396/СЕЕ

Для того, чтобы заказать горелку на сжиженном газе, необходимо заменить букву М (метан) на букву L (сжиженный газ) и увеличить цену прайс-листа на 5%  
Пример: RX1025 L-.MD.S.xx.A.1.50.ES

Для того, чтобы заказать горелку с реле максимального давления газа заменить цифру " 1" на цифру " 8" и увеличить цену на 120 €.

\* Вариант модулирующих горелок (MD) должен быть доукомплектован соответствующим датчиком модуляции

Для того, чтобы заказать горелку с контролем ЧАСТОТНОГО ПРЕОБРАЗОВАТЕЛЯ, необходимо заменить буквы ES на EI и увеличить цену прайс-листа на 2.727 евро  
Пример: RX1025 M-.MD.S.xx.A.1.80.EI

Для того, чтобы заказать горелку с контролем содержания КИСЛОРОДА, необходимо заменить буквы ES на EO и увеличить цену прайс-листа на 11.304 евро  
Пример: RX1025 M-.MD.S.xx.A.1.80.EO

Для того, чтобы заказать горелку с контролем ЧАСТОТНОГО ПРЕОБРАЗОВАТЕЛЯ и содержания КИСЛОРОДА, необходимо заменить буквы ES на EK и увеличить цену прайс-листа на 12.420 евро  
Пример: RX1025 M-.MD.S.xx.A.1.80.EK

# Серия low NOx RX1025-RX1030

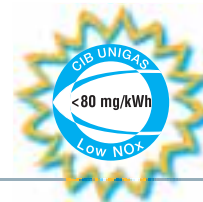

ГАЗОВЫЕ

**RX1025 PR-MD**

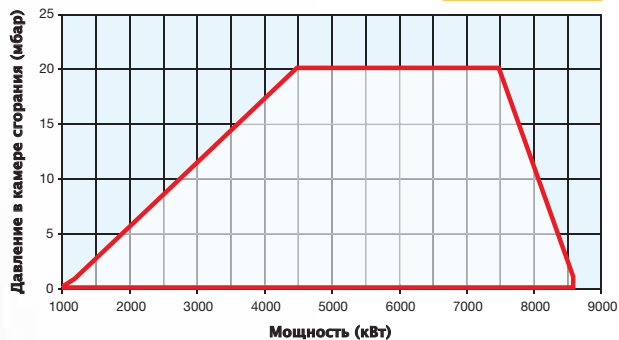

**RX1030 PR-MD...1.65**

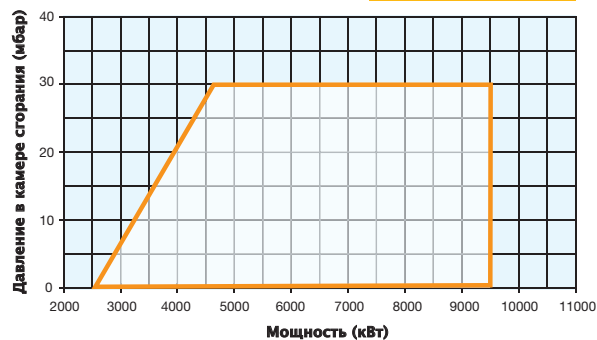

**RX1030 PR-MD**

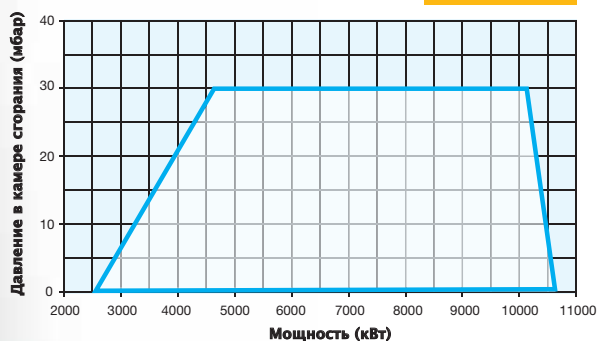

**RX1025 PR-MD**

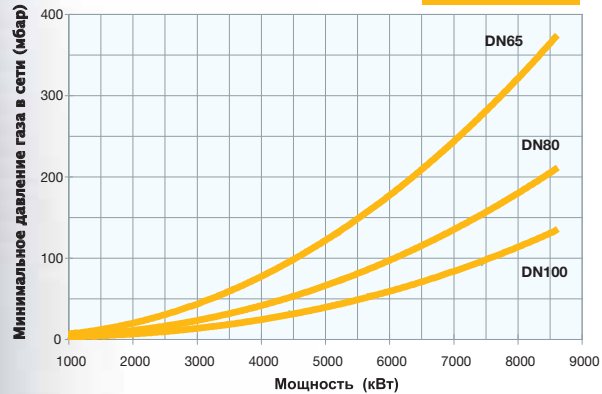

**RX1030 PR-MD...1.65**

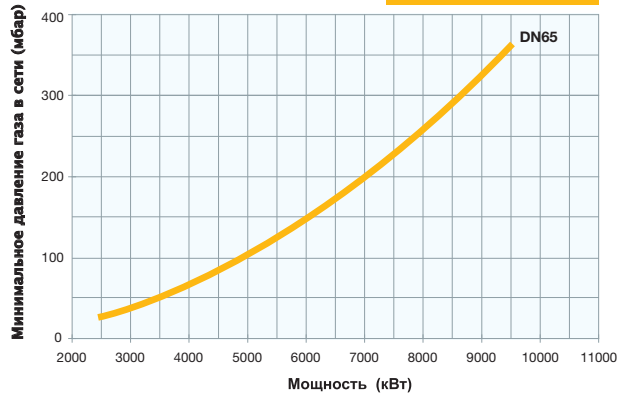

**RX1030 PR-MD**

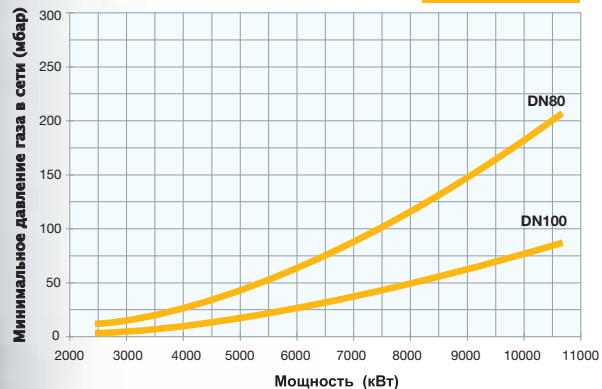



## СХЕМЫ МОНТАЖА ГАЗОВЫХ РАМП

**Сх.01** Газовая раampa с группой клапанов MBC  
(2 клапана + газовый фильтр + стабилизатор давления газа + реле давления)

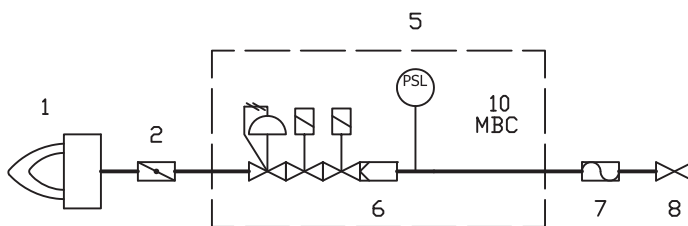

**Сх.02** Газовая раampa с группой клапанов MB-DLE  
(2 клапана + газовый фильтр + стабилизатор давления газа + реле давления)

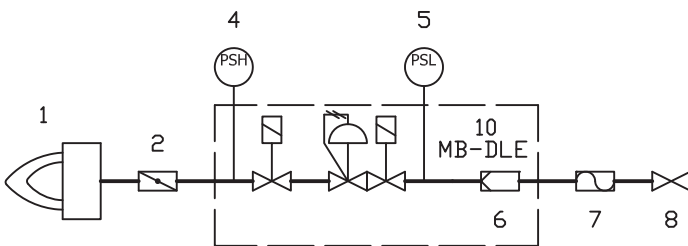

**Сх.03** Газовая раampa с группой клапанов MB-DLE  
(2 клапана + газовый фильтр + стабилизатор давления газа + реле давления + блок контроля герметичности VPS504)

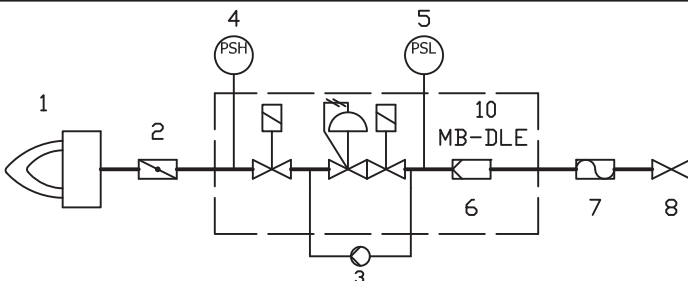

**Сх.04** Газовая раampa с группой клапанов MB-DLE  
(2 клапана + газовый фильтр + стабилизатор давления газа + реле давления + блок контроля герметичности)

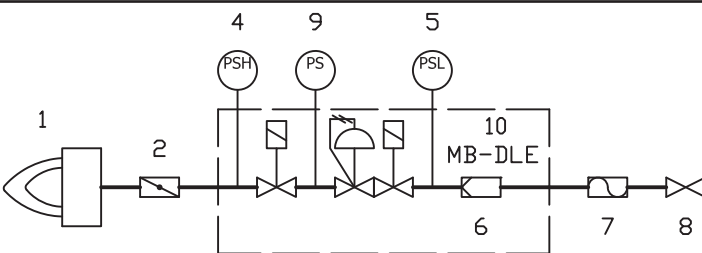

**Сх.05** Газовая раampa с группой клапанов VGD  
(2 клапана + газовый фильтр + стабилизатор давления газа + реле давления)

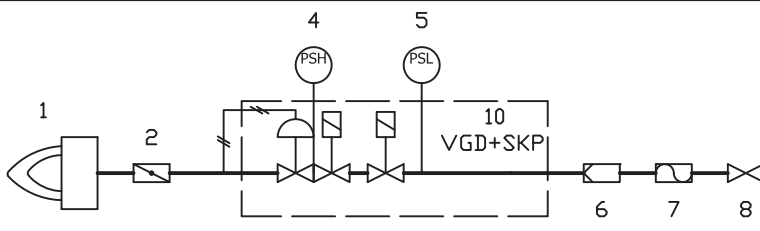

**Сх.06** Газовая раampa с группой клапанов VGD  
(2 клапана + газовый фильтр + стабилизатор давления газа + реле давления + блок контроля герметичности VPS504)

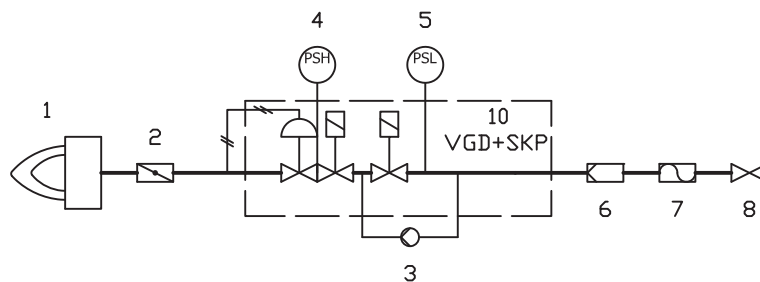

**Сх.07** Газовая раampa с группой клапанов VGD  
(2 клапана + газовый фильтр + стабилизатор давления газа + реле давления + блок контроля герметичности)

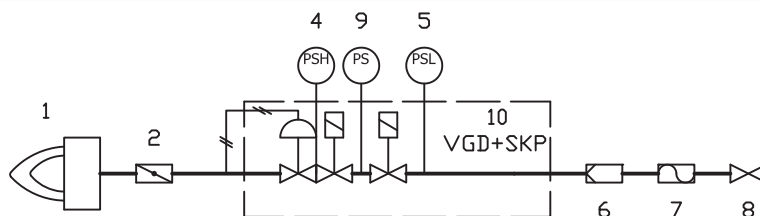



## Сх.08 Газовая рампa с группой клапанов VGD

(2 клапана + газовый фильтр + стабилизатор давления газа + реле давления + блок контроля герметичности VPS504 + рампa запальной горелки с двойным клапаном и стабилизатором давления газа с фильтром)

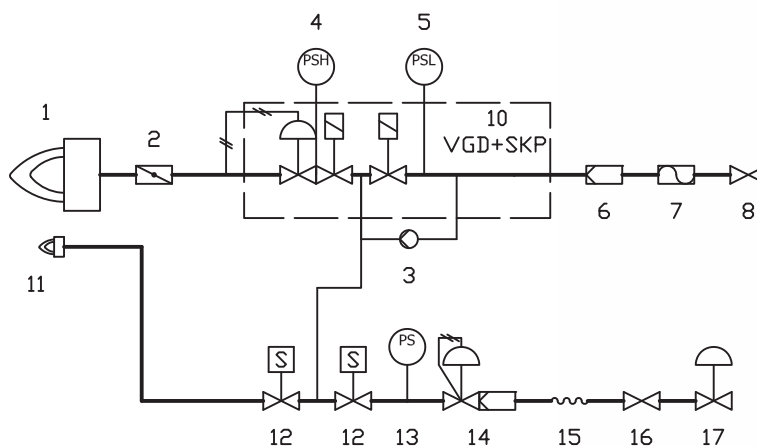

## Сх.09 Газовая рампa с группой клапанов VGD

(2 клапана + газовый фильтр + стабилизатор давления газа + реле давления + блок контроля герметичности + рампa запальной горелки с двойным клапаном и стабилизатором давления газа с фильтром)

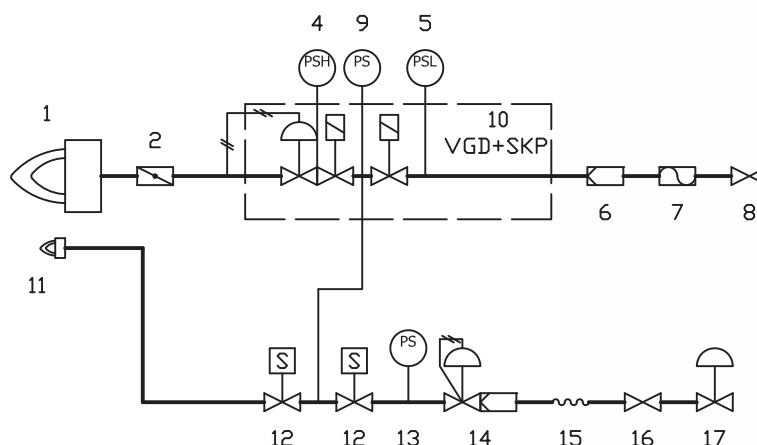

## Сх.10 Рампа запальной горелки

(2 клапана + стабилизатор давления с фильтром + реле давления)

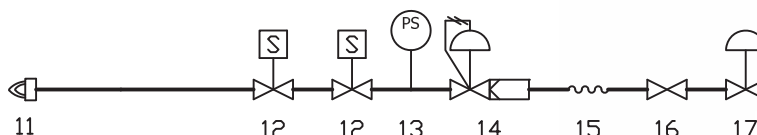

### ОБОЗНАЧЕНИЯ

- |  |  |
|--|--|
| 1 Горелка                                  | 10 Группа клапанов   |
| 2 Дроссельный клапан                       | 11 Запальная горелка                                       |
| 3 Блок контроля герметичности              | 12 Газовый клапан запальной горелки                        |
| 4 Реле максимального давления газа (опция) | 13 Реле минимального давления газа                         |
| 5 Реле минимального давления газа          | 14 Стабилизатор давления газа со встроенным фильтром       |
| 6 Газовый фильтр                           | 15 Гибкий шланг  |
| 7 Антивибрационная муфта (опция)           | 16 Ручной отсечной газовый кран (опция)                    |
| 8 Ручной отсечной газовый кран (опция)     | 17 Регулятор давления (только для сжиженного газа – опция) |
| 9 Реле давления для контроля утечек газа   |  |