

# ahlsell

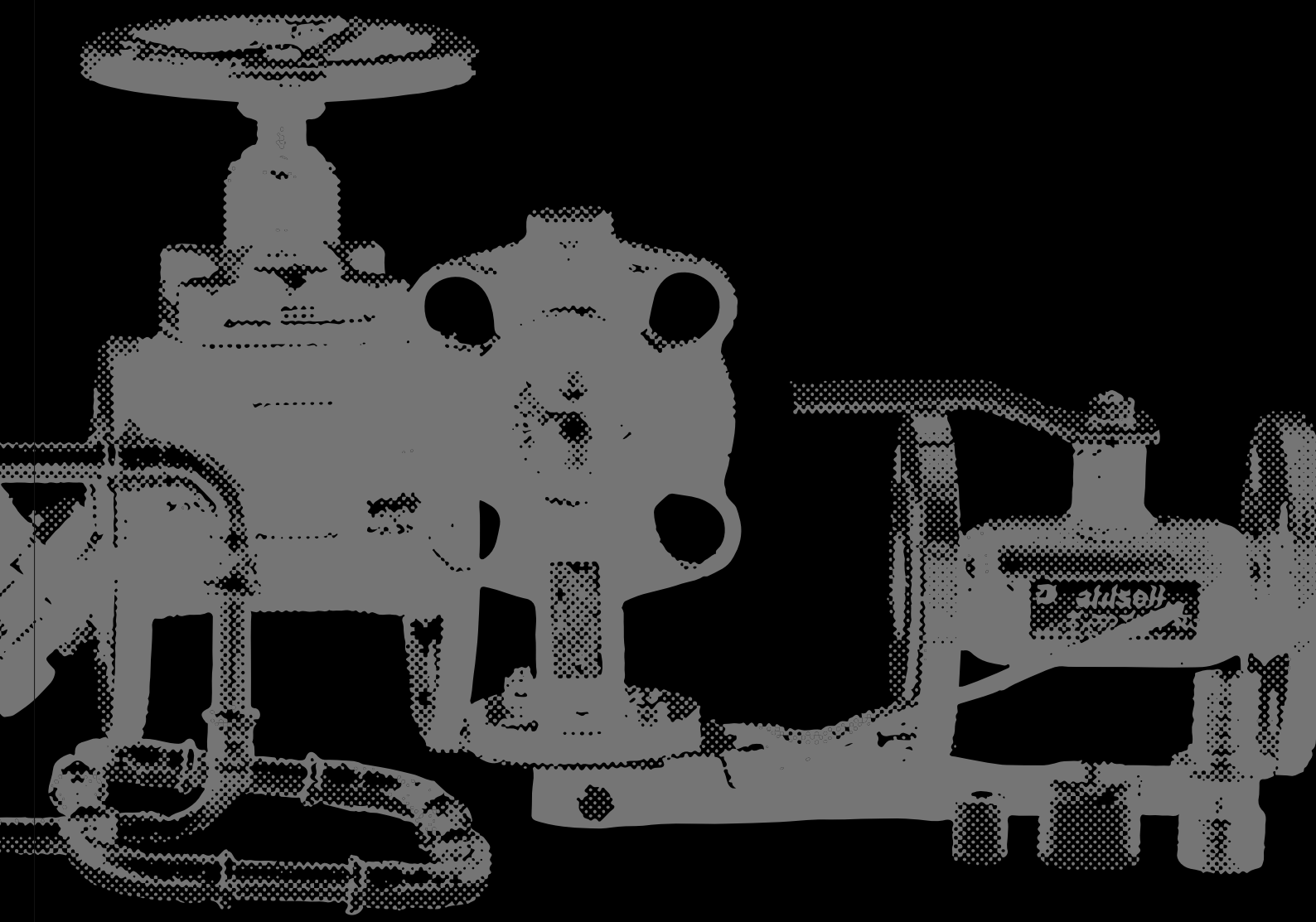

Компания Алсель – эксперт в профессиональных инженерных системах!

4	20 лет	100
розничных магазина	в России на рынке инженерных систем	европейских и российских поставщиков оборудования
110 000	1 млн. евро	6000 м2
номенклатурных позиций	сумма, на которую застраховано все продаваемое оборудование	складских площадей в России

Алсель — шведская компания, крупнейший в Северной Европе поставщик оборудования для комплектации инженерных сетей: отопления, водоснабжения, канализации, кондиционирования, вентиляции, наружных и внутренних сетей, систем холодоснабжения.

В России компания «Алсель» появилась в 1995 году, открыв дочернее предприятие с головным офисом в Санкт-Петербурге. Сегодня российский «Алсель» — это головной офис, крупный логистический центр и розничные магазины в Санкт-Петербурге, а так же филиал в Москве.

Вся продукция соответствует высоким стандартам экологичности, экономичности и энергоэффективности. А главное, она отлично зарекомендовала себя в сложных российских условиях.

Алсель осуществляет поставки для различных сегментов рынка: гражданское и промышленное строительство, социально-административные, медицинские, спортивные, развлекательные и культурные объекты.



- Более 4000 складских позиций.
- Товар европейского качества.
- Поставка товаров под заказ.
- Гибкая система скидок и платежей.
- Эффективная система логистики.
- Профессионализм сотрудников.

## ЦЕНЫ И УСЛОВИЯ ПОСТАВКИ

- Цены, указанные в данном каталоге, приведены в рублях с учетом НДС по действию на **01.05.2015г.**, рассчитаны по курсу Евро **55 руб. 00 коп.** и могут быть изменены без предварительного уведомления в зависимости от действующего курса Евро и изменения прайс-листов поставщиков.
- Цены являются розничными. Для них применяется гибкая система скидок.
- Для получения актуальной информации по цене товара обращайтесь в отдел продаж.
- Товар отпускается со склада только по доверенности от организации, указанной в счете на оплату.
- При необходимости оказываются услуги по транспортировке груза до покупателя по всем регионам России.

*Ahlsell* предлагает самые современные товары и решения для инженерных сетей и работает только с самыми передовыми поставщиками, чья продукция отличается качеством и энергоэффективностью предлагаемых систем. Все поставляемые товары застрахованы на сумму 1 млн. евро.

В настоящее время ЗАО «Алсель» сотрудничает с несколькими десятками европейских производителей, а так же имеет доступ к складу материнского концерна *Ahlsell AB* (1000 производителей, 150 тыс. товаров).

Ниже представлены основные торговые марки, с которыми работает ЗАО «Алсель». При необходимости поставки другого оборудования, входящего в линейку специализации компании, обращайтесь в отдел продаж.



Системы наружного и внутреннего водоотвода, бензо- и жиротделители



Запорная арматура, трубопроводные системы



Теплообменное оборудование, ИТП



Шаровые краны



Газовые и твердотопливные котлы, бойлеры, водонагреватели



Регулирующая и балансировочная арматура, теплоавтоматика, ИТП



Смесительные клапаны, электроприводы клапанов



Трубопроводные системы, сантехарматура, инсталляции, инструмент



Оборудование для ванных комнат и туалетов



Оборудование для ванных комнат и туалетов



Трапы, сифоны, кровельные воронки



Трубопроводные системы



Модульное оборудование обвязки котельных, ИТП



Запорная и регулирующая арматура



Система внутренней канализации



Баки расширительные



Стальные радиаторы и конвекторы



Баки расширительные



Запорная арматура для систем водоснабжения и отопления



Техническая изоляция



ЛОС



Пресс-фитинги, шаровые краны, предохранительная арматура



Трубы (PE-Xa, MLC) и фитинги для систем водоснабжения и отопления, ЛОС



Контрольно-измерительные приборы



Дренажные системы, колодцы, пластиковые канализационные трубы, ЛОС



Насосы и насосные установки для бытового и промышленного применения



Газовые и твердотопливные котлы, бойлеры

# Области применения

Компания Алсель предлагает решения для инженерных систем объектов различных типов:

- **гражданское строительство:** многоэтажные и малоэтажные жилые здания, загородные жилые комплексы и индивидуальное строительство;
- **городское строительство:** объекты культуры, спортивные сооружения, гостиницы, бизнес-центры, торговые, развлекательные и многофункциональные комплексы;
- **промышленность:** заводы, фабрики, складские и логистические комплексы;
- **жилищно-коммунальное хозяйство:** строительство и модернизация систем коммунальной инфраструктуры - магистральных тепловых сетей, канализационных сетей и коллекторов, тепловых пунктов и котельных, систем отопления, систем горячего водоснабжения.



- 1a Наружные инженерные сети для тепло- и водоснабжения
- 2a Тепловой пункт
- 3a Система радиаторного отопления
- 4a Внутреннее горячее и холодное водоснабжение
- 5a Канализационный колодец
- 6a Система внутренней канализации
- 7a Система внешней канализации
- 8a Сантехнические приборы
- 9a Насосная станция



- 1b Котёл
- 2b Бойлер
- 3b Универсальная насосная группа
- 4b Система водяного тёплого пола
- 5b Система радиаторного отопления
- 6b Система кровельного водостока
- 7b Система ливневой канализации
- 8b Система очистки бытовых стоков
- 9b Система дренажа
- 10b Наружные инженерные сети водоснабжения
- 11b Система внутреннего горячего и холодного водоснабжения
- 12b Система дымоудаления



- 1c Котёл
- 2c Бойлер
- 3c Универсальная насосная группа
- 4c Система водяного тёплого пола
- 5c Система радиаторного отопления
- 6c Сифонная система кровельного монтажа
- 7c Канализационный колодец
- 8c Наружная канализация
- 9c Сантехнические приборы
- 10c Наружные инженерные сети водоснабжения
- 11c Внутреннее холодное и горячее водоснабжение



# Специальный проект

В 2013 году компания Алсель начала работу над новым специальным проектом «Скандинавский Дом», цель которого - проектирование и монтаж инженерных систем в загородном доме.

В рамках проекта Алсель объединяет качество оборудования своих основных поставщиков, а так же навыки и знания своих партнеров-проектных, строительных и монтажных организаций.

Проект «Скандинавский Дом» предлагает частным лицам воспользоваться многолетним опытом в сфере профессиональных инженерных систем, который был ранее доступен только компаниям-застройщикам.



Проектирование, подбор и доставка инженерного оборудования на объект.



Монтаж и пуско-наладка сетей.



Строительство дома в скандинавском стиле под ключ.



Интеграция всех сетей в систему «Умный дом».



Сервис и гарантийное обслуживание.

По статистике, 67% владельцев загородных домов вынуждены чинить или заменять различные элементы инженерных систем уже через несколько лет после постройки дома. Это связано, в первую очередь, с установкой дешевого оборудования низкого качества, неграмотным проектированием и неправильным монтажом оборудования.

Проект Скандинавский Дом позволит передать вопрос инженерных сетей в руки профессионалов, которые грамотно спроектируют и смонтируют внутреннюю инфраструктуру дома.

Мы создаем самые совершенные системы, соответствующие мировым стандартам экологичности и безопасности: водоснабжение, отопление, канализация, вентиляция и кондиционирование, электричество и системы безопасности.

Подробнее о проекте вы можете узнать на сайте [www.проектирование-и-монтаж.рф](http://www.проектирование-и-монтаж.рф)



1. Тепло- и водоснабжение - трубы и фитинги .....	5
1.1 Трубы из сшитого полиэтилена РЕХ и фитинги.....	6
1.2 Трубы металлопластиковые и фитинги .....	20
1.3 Трубы теплоизолированные и фитинги .....	28
1.4 Трубы полипропиленовые и фитинги.....	29
1.5 Трубы стальные и фитинги .....	32
1.6 Система «теплый пол» .....	40
2. Внутренняя канализация - трубы, фитинги и трапы.....	47
2.1 Трубы и фитинги из полиэтилена.....	48
2.2 Трапы и каналы.....	51
3. Системы наружной канализации и дренажа .....	53
3.1 Дренажные системы и колодцы .....	54
3.2 Системы водостока.....	55
3.3 Кровельные воронки.....	56
4. Радиаторы и конвекторы .....	57
4.1 Радиаторы .....	58
4.2 Полотенцесушители.....	61
4.3 Конвекторы .....	62
5. Арматура трубопроводная .....	63
5.1 Радиаторные термостатические регуляторы.....	64
5.2 Регулирующая и балансировочная арматура.....	66
5.3 Шаровые краны.....	70
5.4 Затворы дисковые.....	76
5.5 Задвижки .....	78
5.6 Обратные клапаны.....	79
5.7 Предохранительная арматура .....	83
5.8 Вибровставки и компенсаторы.....	83
5.9 Фильтры .....	85
6. Оборудование для котельных, индивидуальные тепловые пункты .....	87
6.1 Блочные индивидуальные тепловые пункты .....	88
6.2 Системы для обвязки котельных.....	89
6.3 Коллекторные шкафы.....	94
6.4 Автоматика для тепловых пунктов.....	95
6.5 Котлы .....	98
6.6 Водонагреватели и бойлеры.....	100
7. Баки расширительные и системы поддержания давления .....	101
7.1 Баки расширительные.....	102
7.2 Системы поддержания давления.....	104
8. Измерительные приборы .....	105
8.1 Средства учёта тепла и воды.....	106
8.2 Термометры и манометры.....	107
9. Насосы и насосные установки .....	109
9.1 Насосы для систем ОВК и ГВС .....	110
9.2 Насосы для водоснабжения и водоотведения .....	112
10. Очистные системы.....	113
10.1 Локальные очистные сооружения биохимической очистки.....	114
10.2 Локальные очистные сооружения фильтрационного типа.....	115
10.3 Жироотделители .....	118
11. Теплоизоляционные материалы .....	119
11.1 Трубная изоляция .....	120
12. Инструмент .....	121
12.1 Инструмент сантехнический.....	122
13. Оборудование для санузлов и ванных комнат.....	125
13.1 Санфаянс.....	126
13.2 Ванны и душевые .....	131
13.3 Инсталляции.....	133
Перечень артикулов .....	135

# 1. Тепло- и водоснабжение – трубы и фитинги

<b>1.1 Трубы из сшитого полиэтилена РЕХ и фитинги .....</b>	<b>6</b>
Трубы и фитинги Uponor .....	6
Трубы и фитинги Ahlsell .....	14
Фитинги Tiemme.....	17
<b>1.2 Трубы металлопластиковые и фитинги .....</b>	<b>20</b>
Трубы и фитинги Uponor .....	17
Фитинги (пресс и обжим) Tiemme .....	24
<b>1.3 Трубы теплоизолированные и фитинги .....</b>	<b>28</b>
Трубы и фитинги Uponor .....	28
<b>1.4 Трубы полипропиленовые и фитинги.....</b>	<b>29</b>
Трубы и фитинги KAN .....	29
<b>1.5 Трубы стальные и фитинги .....</b>	<b>32</b>
Трубы и фитинги Geberit (система Mapress) .....	32
Трубы и фитинги KAN (системы Steel, Inox).....	35
Трубы и фитинги Ahlsell (система A-press).....	37
<b>1.6 Система «теплый пол» .....</b>	<b>40</b>
Устройства управления и регулирования Uponor.....	40



### Uponor



## Трубы Uponor PEX

Изготавливается из поперечно-сшитого полиэтилена PE-Xa. Подходят для систем холодного и горячего водоснабжения. Применяется для систем напольного, радиаторного отопления и охлаждения.

Трубы системы Q&E имеют антидиффузионный слой от проникновения кислорода EVOH (сополимер этилена и винилового спирта) для предотвращения коррозии элементов системы. Данный барьер разработан специально для использования с технологией соединения труб Uponor Q&E.

Макс. температура 95°C. Форма выпуска: отрезки по 6 м. и бухты от 50 м.

### Труба Uponor PE-Xa серии S3,2

Код Алсель	Артикул поставщика	Размер	Давление	Длина	Цена	Ед. изм.
126261	UPO1022682	16 x 2,2	10 бар	100 м	139,68	м
126275	UPO1001201	20 x 2,8	10 бар	50 м	195,12	м
125309	UPO1001202	25 x 3,5	10 бар	50 м	307,41	м
126276	UPO1001203	32 x 4,4	10 бар	50 м	489,53	м
126251	UPO1033864	40 x 5,5	10 бар	6 м	804	м

### Труба Uponor PE-Xa серии S3,2 в черном кожухе

Код Алсель	Артикул поставщика	Размер	Давление	Длина	Цена	Ед. изм.
126477	UPO1008993	16 x 2,2	10 бар	50 м	326,34	м

### Труба Uponor eval PE-Xa Q&E серии S3,2

Код Алсель	Артикул поставщика	Размер	Давление	Длина	Цена	Ед. изм.
126392	UPO1033896	16 x 2,2	10 бар	100 м	152	м
125358	UPO1033395	32 x 4,4	10 бар	100 м	489,53	м
125379	UPO1033418	40 x 5,5	10 бар	6 м	804	м
143978	UPO1033482	50 x 6,9	10 бар	6 м	1058	м
143979	UPO1033503	63 x 8,7	10 бар	6 м	1561	м

### Труба Uponor eval PE-Xa Q&E серии S5,0

Код Алсель	Артикул поставщика	Размер	Давление	Длина	Цена	Ед. изм.
125301	UPO1022518	20 x 2,0	6 бар	120 м	176,13	м
125312	UPO1022689	25 x 2,3	6 бар	50 м	250,3	м
125353	UPO1001220	32 x 2,9	6 бар	50 м	375,2	м
126326	UPO1008979	40 x 3,7	6 бар	50 м	645	м
126255	UPO1008940	50 x 4,6	6 бар	6 м	914	м
126327	UPO1008980	50 x 4,6	6 бар	50 м	914	м
126328	UPO1008981	63 x 5,8	6 бар	50 м	1324	м
126256	UPO1008941	63 x 5,8	6 бар	6 м	1324	м
126329	UPO1008982	75 x 6,8	6 бар	50 м	2037	м

### Труба Uponor eval PE-Xa Q&E серии S5,0 в красном кожухе

Код Алсель	Артикул поставщика	Размер	Давление	Длина	Цена	Ед. изм.
125288	UPO1008388	16 x 2,0	6 бар	50 м	326,34	м

### Труба Uponor Comfort

Код Алсель	Артикул поставщика	Размер	Давление	Длина	Цена	Ед. изм.
205194	UPO1063289	9,9 x 1,1	6 бар	240 м	96,68	м

### Труба Uponor Wirsbo eval PE-Xa Q&E

Код Алсель	Артикул поставщика	Размер	Давление	Длина	Цена	Ед. изм.
125303	UPO1033222	20 x 2,8	10 бар	100 м	203,35	м

### Труба Uponor Comfort pipe plus

Код Алсель	Артикул поставщика	Размер	Давление	Длина	Цена	Ед. изм.
127145	UPO1009228	20 x 2,0	6 бар	120 м	164,21	м
127147	UPO1009230	20 x 2,0	6 бар	240 м	164,21	м
127148	UPO1009231	20 x 2,0	6 бар	480 м	164,21	м

### Труба Uponor PEX

Код Алсель	Артикул поставщика	Размер	Давление	Длина	Цена	Ед. изм.
126252	UPO1033865	50 x 6,9	10 бар	6 м	1058	м
125749	UPO1023122	63 x 8,7	10 бар	6 м	1561	м
126253	UPO1023123	75 x 10,3	10 бар	6 м	2911	м
187874	UPO1048757	32 x 2,9	6 бар	50 м	375,2	м

### Труба Uponor Wirsbo PEX

Код Алсель	Артикул поставщика	Размер	Давление	Длина	Цена	Ед. изм.
125284	UPO1008386	16 x 2,0	6 бар	100 м	114,55	м
138892	UPO1008408	20 x 2,0	6 бар	100 м	160,26	м
138893	1017870	25 x 2,3	6 бар	100 м	250,3	м

### Защитный гофрированный кожух

Изготавливается из полиэтилена высокой плотности. Используется при прокладке труб по принципу «труба в трубе» для защиты от механических повреждений, уменьшения ущерба от протечек и возможности заменить трубу.

Код Алсель	Артикул поставщика	Размер трубы	Размер кожуха	Длина	Цена	Ед. изм.
126306	UPO1012860	12-16мм	25/20	50 м	57,51	м
126350	UPO1012864	16-20мм	28/23	50 м	64,37	м
126398	UPO1012869	20-25мм	35/29	50 м	82,82	м
126393	UPO1012872	25-32мм	42/36	25 м	159,54	м
126416	UPO1023127	32-40мм	54/48	25 м	275,24	м

По Вашему заказу может быть предложен широкий ассортимент продукции, не представленной в настоящем каталоге. Применяется гибкая система скидок.

Дополнительную информацию по ассортименту и ваши условия поставки уточняйте у менеджеров по продажам.



## Фитинги Uponor PEX

Uponor

## Кольцо Uponor PE-Ха Q&amp;E

Изготавливается из поперечно-сшитого полиэтилена PE-Ха. Используется с фитингами Uponor Q&E.  
Для труб Uponor PE-Ха различного диаметра.

Код Алсель	Артикул поставщика	Цвет	Размер	Давление	Цена	Ед. изм.
125196	UPO1058013	синее	16 мм	6-10 бар	23,64	шт
125197	UPO1058010	красное	16 мм	6-10 бар	23,64	шт
125199	UPO1057453	белое	16 мм	6-10 бар	23,64	шт
125201	UPO1058014	синее	20 мм	6-10 бар	32,13	шт
125202	UPO1058011	красное	20 мм	6-10 бар	32,13	шт
125204	UPO1057454	белое	20 мм	6-10 бар	32,13	шт

Код Алсель	Артикул поставщика	Цвет	Размер	Давление	Цена	Ед. изм.
125247	UPO1058015	синее	25 мм	6-10 бар	43,49	шт
125248	UPO1058012	красное	25 мм	6-10 бар	43,49	шт
125250	UPO1057455	белое	25 мм	6-10 бар	43,49	шт
125254	UPO1057456	белое	32 мм	6-10 бар	69,92	шт
125256	UPO1045464	белое	40 мм	6 бар	87,1	шт
125259	UPO1045489	белое	50 мм	6 бар	276,05	шт
125260	UPO1045490	белое	63 мм	6 бар	366,44	шт



## Штуцер Uponor Q&amp;E PPSU с наружной резьбой

Наружная резьба трубная цилиндрическая G по DIN EN ISO 228-1, ГОСТ6357.

Код Алсель	Артикул поставщика	Размер	Резьба	Ед. изм.	Цена
125542	UPO1008661	d16мм	НР 1/2"	шт	179,93
125543	UPO1008662	d20мм	НР 1/2"	шт	201,31
125544	UPO1008663	d20мм	НР 3/4"	шт	249,76

Код Алсель	Артикул поставщика	Размер	Резьба	Ед. изм.	Цена
125545	UPO1008664	d25мм	НР 3/4"	шт	296,6
125546	UPO1008665	d25мм	НР 1"	шт	462,56



## Штуцер Uponor Q&amp;E PPSU с накидной гайкой

Комплектуется торцевой уплотнительной O-образной прокладкой. Рабочее давление 6 - 10 бар.

Внутренняя резьба трубная цилиндрическая G по DIN EN ISO 228-1, ГОСТ6357. Подходит для подключения к кранам, фильтрам и вентилям с плоским уплотнением.

Код Алсель	Артикул поставщика	Размер	Резьба	Ед. изм.	Цена
144002	UPO1038021	d16мм	ВР 1/2"	шт	409,98
144003	UPO1038022	d20мм	ВР 1/2"	шт	497,06

Код Алсель	Артикул поставщика	Размер	Резьба	Ед. изм.	Цена
144004	UPO1038023	d20мм	ВР 3/4"	шт	497,06
144005	UPO1038024	d25мм	ВР 3/4"	шт	751
144006	UPO1038025	d25мм	ВР 1"	шт	1060,01



## Штуцер Uponor Q&amp;E PPSU с внутренней резьбой

Рабочее давление 6 - 10 бар. Внутренняя резьба трубная цилиндрическая Rp по DIN EN ISO 10226-1, ГОСТ6211.

Код Алсель	Артикул поставщика	Размер	Резьба	Ед. изм.	Цена
125547	UPO1042329	d16мм	Rp1/2"	шт	348,35
125548	UPO1042330	d20мм	Rp1/2"	шт	378,76
125549	UPO1042331	d20мм	Rp3/4"	шт	555

Код Алсель	Артикул поставщика	Размер	Резьба	Ед. изм.	Цена
125550	UPO1042332	d25мм	Rp3/4"	шт	603,99
125551	UPO1042333	d25мм	Rp1"	шт	1153



## Уголок Uponor Q&amp;E PPSU 90° с наружной резьбой

Рабочее давление 6 - 10 бар. Наружная резьба трубная цилиндрическая G по DIN EN ISO 228-1, ГОСТ 6357

Код Алсель	Артикул поставщика	Размер	Резьба	Ед. изм.	Цена
125552	UPO1008666	d16мм	НР 1/2"	шт	332,72

Код Алсель	Артикул поставщика	Размер	Резьба	Ед. изм.	Цена
125553	UPO1008667	d20мм	НР 1/2"	шт	401,75
125554	UPO1008668	d25мм	НР 3/4"	шт	584,01



## Уголок Uponor Q&amp;E PPSU 90° с накидной гайкой

В комплекте с торцевой уплотнительной O-образной прокладкой. Рабочее давление 6 - 10 бар. Внутренняя резьба трубная цилиндрическая G по DIN EN ISO 228-1, ГОСТ 6357. Подходит для подключения к кранам, фильтрам и вентилям с плоским уплотнением.

Код Алсель	Артикул поставщика	Размер	Резьба	Ед. изм.	Цена
144007	UPO1038037	d16мм	ВР 1/2"	шт	572,01
144008	UPO1038038	d20мм	ВР 1/2"	шт	608

Код Алсель	Артикул поставщика	Размер	Резьба	Ед. изм.	Цена
144009	UPO1038039	d20мм	ВР 3/4"	шт	608
144010	UPO1038040	d25мм	ВР 3/4"	шт	688



Цены указаны розничные, в рублях, с НДС, по действию на 01.05.2015 и рассчитаны по курсу Евро 55 руб. 00 коп. При выставлении счёта цены пересчитываются в зависимости от действующего курса Евро и изменений прайс-листов поставщиков.

### Уголок Uponor Q&E PPSU 90° с внутренней резьбой

Рабочее давление 6 - 10 бар. Внутренняя резьба трубная цилиндрическая Rp по DIN EN ISO 10226-1, ГОСТ6211.



Код Алсель	Артикул поставщика	Размер	Резьба	Ед. изм.	Цена
125565	UPO1042334	d16мм	Rp1/2"	шт	358,2
125566	UPO1042335	d20мм	Rp1/2"	шт	401,75

Код Алсель	Артикул поставщика	Размер	Р, бар	Ед. изм.	Цена
125567	UPO1042336	d20мм	Rp3/4"	шт	556
125568	UPO1042337	d25мм	Rp3/4"	шт	584,01

### Уголок Uponor Q&E PPSU 90°



Код Алсель	Артикул поставщика	Размер	Р, бар	Ед. изм.	Цена
125389	UPO1008679	d16мм	6-10 бар	шт	179,93
125390	UPO1008680	d20мм	6-10 бар	шт	226,78
125391	UPO1008681	d25мм	6-10 бар	шт	351,65

Код Алсель	Артикул поставщика	Размер	Р, бар	Ед. изм.	Цена
125392	UPO1001245	d32мм	6-10 бар	шт	662
125573	UPO1008683	d40мм	6 бар	шт	1402,01
144017	UPO1042859	d50мм	6 бар	шт	2348
144018	UPO1042858	d63мм	6 бар	шт	4238,01

### Тройник Uponor Q&E PPSU равнопроходной



Код Алсель	Артикул поставщика	Размер	Р, бар	Ед. изм.	Цена
125393	UPO1008684	16x16x16	6-10 бар	шт	209,51
125394	UPO1008685	20x20x20	6-10 бар	шт	283,46
125395	UPO1008686	25x25x25	6-10 бар	шт	479,84

Код Алсель	Артикул поставщика	Размер	Р, бар	Ед. изм.	Цена
125396	UPO1001250	32x32x32	6-10 бар	шт	999
125582	UPO1008688	40x40x40	6 бар	шт	1864
144019	UPO1042861	50x50x50	6 бар	шт	3591
144020	UPO1042860	63x63x63	6 бар	шт	5972

### Тройник Uponor Q&E PPSU редуцирующий



Код Алсель	Артикул поставщика	Размер	Р, бар	Ед. изм.	Цена
125404	UPO1008700	20x16x16	6-10 бар	шт	283,46
125397	UPO1008689	20x16x20	6-10 бар	шт	283,46
125402	UPO1008697	20x20x16	6-10 бар	шт	283,46
125410	UPO1008710	16x20x16	6-10 бар	шт	283,46
125407	UPO1008703	25x20x20	6-10 бар	шт	479,84
125406	UPO1008702	25x16x16	6-10 бар	шт	479,84
125403	UPO1008699	25x16x20	6-10 бар	шт	479,84
125398	UPO1008690	25x16x25	6-10 бар	шт	479,84
125405	UPO1008701	25x20x16	6-10 бар	шт	479,84
125399	UPO1008691	25x20x25	6-10 бар	шт	479,84
155236	UPO1001420	25x25x20	6-10 бар	шт	479,84
125411	UPO1008711	20x25x20	6-10 бар	шт	479,84
125400	UPO1001424	32x20x32	6-10 бар	шт	999
125606	UPO1008712	25x32x25	6-10 бар	шт	999

Код Алсель	Артикул поставщика	Размер	Р, бар	Ед. изм.	Цена
125401	UPO1001428	32x25x32	6-10 бар	шт	999
125598	UPO1008704	32x25x20	6-10 бар	шт	999
125408	UPO1001422	32x20x25	6-10 бар	шт	999
125409	UPO1001426	32x25x25	6-10 бар	шт	999
125601	UPO1008707	40x20x32	6 бар	шт	1864
125588	UPO1008694	40x20x40	6 бар	шт	1864
125602	UPO1008708	40x25x32	6 бар	шт	1864
125603	UPO1008709	40x32x32	6 бар	шт	1864
125590	UPO1008696	40x32x40	6 бар	шт	1864
125646	UPO1008713	32x40x32	6 бар	шт	1864
144022	UPO1042864	50x25x50	6 бар	шт	3591
144021	UPO1042876	50x25x40	6 бар	шт	3591
144025	UPO1042875	50x40x50	6 бар	шт	3591
144030	UPO1042872	63x40x63	6 бар	шт	5972
144032	UPO1042868	63x50x50	6 бар	шт	5972

### Тройник Uponor Q&E PPSU с внутренней резьбой

Рабочее давление 6 - 10 бар. Внутренняя резьба трубная цилиндрическая Rp по DIN EN ISO 10226-1, ГОСТ6211.



Код Алсель	Артикул поставщика	Размер	Резьба	Ед. изм.	Цена
125574	UPO1042338	16x16	Rp1/2"	шт	426,4
125575	UPO1042339	20x20	Rp1/2"	шт	460,11

Код Алсель	Артикул поставщика	Размер	Резьба	Ед. изм.	Цена
125576	UPO1042340	25x25	Rp1/2"	шт	844
125577	UPO1042341	25x25	Rp3/4"	шт	844

### Соединитель Uponor PE-Xa Q&E PPSU



Код Алсель	Артикул поставщика	Размер	Р, бар	Ед. изм.	Цена
125381	UPO1008669	16x16	6-10бар	шт	170,9
125382	UPO1008932	20x20	6-10бар	шт	214,44
125383	UPO1008671	25x25	6-10бар	шт	284,29

Код Алсель	Артикул поставщика	Размер	Р, бар	Ед. изм.	Цена
125384	UPO1001235	32x32	6-10бар	шт	502
144011	UPO1042866	50x50	6 бар	шт	1918
144012	UPO1042865	60x60	6 бар	шт	3245

По Вашему заказу может быть предложен широкий ассортимент продукции, не представленной в настоящем каталоге. Применяется гибкая система скидок.

Дополнительную информацию по ассортименту и ваши условия поставки уточняйте у менеджеров по продажам.

## Переходник Uronor Q&amp;E PPSU

Код Алсель	Артикул поставщика	Размер	Р, бар	Ед. изм.	Цена
125385	UPO1008674	20x16	6-10 бар	шт	214,44
125387	UPO1008676	25x20	6-10 бар	шт	284,29
125386	UPO1008675	25x16	6-10 бар	шт	284,29
125388	UPO1001240	32x25	6-10 бар	шт	502

Код Алсель	Артикул поставщика	Размер	Р, бар	Ед. изм.	Цена
125564	UPO1008678	40x32	6 бар	шт	919
144014	UPO1042867	50x40	6 бар	шт	1918
144013	UPO1042879	50x32	6 бар	шт	1918
144015	UPO1042878	63x40	6 бар	шт	3245
144016	UPO1042877	63x50	6 бар	шт	3245



## Штуцер Uronor Q&amp;E латунный с наружной резьбой

Изготавливается из стойкой к обесцинкованию DR-латуни. Рабочее давление 6-10 бар. Наружная трубная резьба G или R.

Код Алсель	Артикул поставщика	Размер	Резьба	Ед. изм.	Цена
125446	UPO1033435	d16мм	HP G1/2"	шт	225,12
125447	UPO1023004	d16мм	HP R3/4"	шт	262,1
125448	UPO1033437	d20мм	HP G1/2"	шт	262,1

Код Алсель	Артикул поставщика	Размер	Резьба	Ед. изм.	Цена
125449	UPO1033438	d20мм	HP G3/4"	шт	373,01
125450	UPO1047862	d25мм	HP G3/4"	шт	438,74
125417	UPO1047863	d25мм	HP G1"	шт	736



## Штуцер Uronor Q&amp;E Wipex латунный с наружной резьбой

Изготавливается из стойкой к обесцинкованию DR-латуни. Служит для подключения труб Uronor PE-Xa по технологии Q&E к резьбовым компонентам системы зажимных фитингов Uronor Wipex. Наружная резьба трубная цилиндрическая G по DIN EN ISO 228-1, ГОСТ 6357.

Код Алсель	Артикул поставщика	Размер	Р, бар	Ед. изм.	Цена
125457	UPO1047868	d25-G1"	6-10 бар	шт	1134,99
125639	UPO1008730	d32-G1"	6-10 бар	шт	1323
125624	UPO1008732	d40-G1 1/4"	6 бар	шт	2243,99

Код Алсель	Артикул поставщика	Размер	Р, бар	Ед. изм.	Цена
125759	UPO1008866	d50-G1 1/4"	6 бар	шт	3341
125760	UPO1008867	d63-G2"	6 бар	шт	5425



## Штуцер Uronor Q&amp;E латунный с внутренней резьбой

Изготавливается из стойкой к обесцинкованию DR-латуни. Рабочее давление 6-10 бар. Внутренняя резьба трубная цилиндрическая Rp по DIN EN 10226-1, ГОСТ 6211.

Код Алсель	Артикул поставщика	Размер	Р, бар	Ед. изм.	Цена
125451	UPO1023009	d16-Rp1/2"	6-10 бар	шт	361,5
125632	UPO1023010	d20-Rp1/2"	6-10 бар	шт	432,18
125453	UPO1023011	d20-Rp3/4"	6-10 бар	шт	558

Код Алсель	Артикул поставщика	Размер	Р, бар	Ед. изм.	Цена
125454	UPO1023012	d25-Rp3/4"	6-10 бар	шт	737
125455	UPO1023013	d25-Rp1"	6-10 бар	шт	1134,99
125636	UPO1047866	d32-Rp1"	6-10 бар	шт	1257
125637	UPO1047867	d40-Rp1 1/4"	6-10 бар	шт	2383



## Штуцер Uronor Q&amp;E латунный с накидной гайкой

Изготавливается из стойкой к обесцинкованию DR-латуни. В комплекте с торцевой уплотнительной O-образной прокладкой. Рабочее давление 6-10 бар. Подходит для подключения к кранам, фильтрам и вентилям с плоским уплотнением. Внутренняя резьба трубная цилиндрическая G по DIN EN ISO 228-1, ГОСТ 6357.

Код Алсель	Артикул поставщика	Размер	Резьба	Ед. изм.	Цена
125418	UPO1023014	d16мм	G1/2"	шт	432,18
125461	UPO1023015	d20мм	G1/2"	шт	558
125644	UPO1023016	d20мм	G3/4"	шт	558

Код Алсель	Артикул поставщика	Размер	Резьба	Ед. изм.	Цена
125463	UPO1023017	d25мм	G3/4"	шт	894,99
125464	UPO1023018	d25мм	G1"	шт	1134,99



## Тройник Uronor Q&amp;E латунный с внутренней резьбой

Изготавливается из стойкой к обесцинкованию DR-латуни. Рабочее давление 6-10 бар. Внутренняя резьба трубная цилиндрическая Rp по DIN EN ISO 10226-1, ГОСТ 6211.

Код Алсель	Артикул поставщика	Размер	Резьба	Ед. изм.	Цена
125491	UPO1047885	16x16	BP 1/2"	шт	728
125492	UPO1047886	20x20	BP 1/2"	шт	728

Код Алсель	Артикул поставщика	Размер	Резьба	Ед. изм.	Цена
125494	UPO1047888	25x25	BP 3/4"	шт	1547
125681	UPO1047201	32x32	BP 1"	шт	1958



Цены указаны розничные, в рублях, с НДС, по действию на 01.05.2015 и рассчитаны по курсу Евро 55 руб. 00 коп. При выставлении счёта цены пересчитываются в зависимости от действующего курса Евро и изменений прайс-листов поставщиков.

### Угольник Uronor Q&E 90° латунный с наружной резьбой

Изготавливается из стойкой к обесцинкованию DR-латуни. Рабочее давление 6-10 бар.  
Наружная резьба трубная цилиндрическая G по DIN EN ISO 228-1, ГОСТ 6357.



Код Алсель	Артикул поставщика	Размер	Резьба	Ед. изм.	Цена
125473	UPO1023019	d16мм	G 1/2"	шт	519
125474	UPO1023020	d20мм	G 1/2"	шт	587

Код Алсель	Артикул поставщика	Размер	Р, бар	Ед. изм.	Цена
125475	UPO1023021	d20мм	G 3/4"	шт	741
125476	UPO1023022	d25мм	G 3/4"	шт	818

### Угольник Uronor Q&E 90° латунный с внутренней резьбой

Изготавливается из стойкой к обесцинкованию DR-латуни. Рабочее давление 6-10 бар.  
Внутренняя резьба трубная цилиндрическая Rp по DIN EN ISO 10226-1, ГОСТ6211.



Код Алсель	Артикул поставщика	Размер	Резьба	Ед. изм.	Цена
125478	UPO1023023	d16мм	Rp 1/2"	шт	442,83
125665	UPO1023024	d20мм	Rp 1/2"	шт	521,01

Код Алсель	Артикул поставщика	Размер	Резьба	Ед. изм.	Цена
125480	UPO1023025	d20мм	Rp 3/4"	шт	741
125481	UPO1023026	d25мм	Rp 3/4"	шт	818

### Зажимной наконечник Uronor Wipeх, PN6

Состоит из обжимной гильзы, штуцера из стойкой к обесцинкованию латуни, и болта из нержавеющей стали.  
Для соединения труб РЕ-Ха серии S5,0 (PN6) и труб HDPE. Наружная трубная цилиндрическая резьба G.



Код Алсель	Артикул поставщика	Размер	Резьба G	Ед. изм.	Цена
126615	UPO1018328	25x2,3	HP 1"	шт	1886,01
126616	UPO1018329	32x2,9	HP 1"	шт	2103
126617	UPO1018330	40x3,7	HP 1 1/4"	шт	2689
126619	UPO1018331	50x4,6	HP 1 1/4"	шт	3651

Код Алсель	Артикул поставщика	Размер	Резьба G	Ед. изм.	Цена
126621	UPO1018332	63x5,8	HP 2"	шт	5909,99
126623	UPO1018333	75x6,8	HP 2"	шт	9054
126624	UPO1018334	90x8,2	HP 3"	шт	13548
126625	UPO1018335	110x10,0	HP 3"	шт	16963

### Зажимной наконечник Uronor Wipeх, PN10

Состоит из обжимной гильзы, штуцера из стойкой к обесцинкованию латуни, и болта из нержавеющей стали.  
Для соединения труб РЕ-Ха серии S3,2 (PN10). Наружная трубная цилиндрическая резьба G.



Код Алсель	Артикул поставщика	Размер	Резьба G	Ед. изм.	Цена
126626	UPO1018336	25x3,5	HP 1"	шт	1886,01
126638	UPO1027489	28x4,0	HP 1"	шт	2103
126628	UPO1018338	32x4,4	HP 1"	шт	2103
126629	UPO1018339	40x5,5	HP 1 1/4"	шт	2689
126631	UPO1018340	50x6,9	HP 1 1/4"	шт	3651

Код Алсель	Артикул поставщика	Размер	Резьба G	Ед. изм.	Цена
126633	UPO1018341	63x8,7	HP 2"	шт	5909,99
126635	UPO1018342	75x10,3	HP 2"	шт	9054
126636	UPO1018343	90x12,3	HP 3"	шт	13548
126637	UPO1023170	110x15,1	HP 3"	шт	16963

### Колено Uronor Wipeх

Изготавливается из стойкой к обесцинкованию латуни, поставляется с двумя резиновыми уплотнительными кольцами на торцах. Внутренняя трубная цилиндрическая резьба G.



Код Алсель	Артикул поставщика	Резьба G	Р, бар	Ед. изм.	Цена
126674	UPO1018350	BP 1"	6-10 бар	шт	1616
126677	UPO1018351	BP 1 1/4"	6-10 бар	шт	2129,99
126681	UPO1018352	BP 2"	6-10 бар	шт	5144
126684	UPO1018353	BP 3"	6-10 бар	шт	10169

### Переходник Uronor Wipeх HP-BP

Изготавливается из стойкой к обесцинкованию латуни, поставляется с одним резиновым уплотнительным кольцом на торце с внутренней резьбой. Наружная резьба - внутренняя цилиндрическая резьба G.



Код Алсель	Артикул поставщика	Размер	Высота	Ед. изм.	Цена
126579	UPO1018368	HP1"1/4-BP1"	6-10 бар	шт	1280,01
126581	UPO1018371	HP2"-BP1"	6-10 бар	шт	3359

### Фланец Uronor Wipeх

Изготавливается из стойкой к обесцинкованию латуни, поставляется с одним резиновым уплотнительным кольцом на торце. Внутренняя трубная цилиндрическая резьба.



Код Алсель	Артикул поставщика	Размер	Отверст.	Ед. изм.	Цена
126694	UPO1018362	d50 мм	4 отв.	шт	12387
126697	UPO1018364	d80 мм	8 отв.	шт	14114

По Вашему заказу может быть предложен широкий ассортимент продукции, не представленной в настоящем каталоге.  
Применяется гибкая система скидок.

Дополнительную информацию по ассортименту и ваши условия поставки уточняйте у менеджеров по продажам.



**Заглушка для коллектора Uronor Q&E**

Внутренняя резьба трубная цилиндрическая. В комплекте с торцевой уплотнительной O-образной прокладкой под плоское уплотнение.

Код Алсель	Артикул поставщика	Материал	Резьба	Давление	Ед. изм.	Цена
125887	UPO1001337	Латунь	ВР 3/4"	6-10	шт	313,86

**Заглушка для коллектора Uronor S/SH ВР1"**

Внутренняя резьба трубная цилиндрическая Rp. В комплекте с торцевой герметизирующей прокладкой под плоское уплотнение, для коллекторов Uronor S и Uronor SH.

Код Алсель	Артикул поставщика	Материал	Резьба	Ед. изм.	Цена
126935	UPO1014121	Латунь, ВР	Rp 1"	шт	379,32
126934	UPO1014120	Латунь, ВР	Rp 1/2"	шт	221,16

**Заглушка для коллектора Uronor Q&E ВР3/4" с воздухоотводчиком**

Внутренняя резьба трубная цилиндрическая G3/4". В комплекте с торцевой уплотнительной O-образной прокладкой под плоское уплотнение.

Код Алсель	Артикул поставщика	Материал	Резьба	Ед. изм.	Цена
125412	UPO1008497	Латунь	ВР 3/4"	шт	898,99

**Заглушка для коллектора Uronor S/SH, НР1"**

Подходит для коллекторов Uronor S и Uronor SH. Наружная резьба трубная коническая R.

Код Алсель	Артикул поставщика	Материал	Резьба	Ед. изм.	Цена
126937	UPO1014123	Латунь, НР	НР1"	шт	379,32

**Водорозетка Uronor Q&E PPSU с фланцем**

Изготавливается из полимера полифенилсульфон (PPSU). Рабочее давление 6-10 бар. Внутренняя резьба трубная цилиндрическая Rp1/2".

Код Алсель	Артикул поставщика	Размер	Резьба	Ед. изм.	Цена
125607	UPO1042342	d16-H43мм	Rp1/2"	шт	414,91
125608	UPO1042343	d20-H43мм	Rp1/2"	шт	414,91

**Водорозетка Uronor Q&E латунная с фланцем**

Изготавливается из стойкой к обесцинкованию DR-латуни. Рабочее давление 6-10 бар. Внутренняя резьба трубная цилиндрическая Rp1/2".

Код Алсель	Артикул поставщика	Размер	Резьба	Ед. изм.	Цена
125529	UPO1023034	d16-H43мм	Rp1/2"	шт	549
125717	UPO1023035	d20-H43мм	Rp1/2"	шт	647,01

**Комплект водорозеток Uronor Q&E Gemini на монтажной планке**

Водорозетки из DR-латуни, монтажная планка из оцинкованной стали. Расстояние между центрами: 153 мм. Внутренняя резьба трубная цилиндрическая Rp1/2". Рабочее давление 6-10 бар.

Код Алсель	Артикул поставщика	Размер	Резьба	Ед. изм.	Цена
175676	UPO1023037	d16мм	Rp1/2"	шт	3030

**Водорозетка Uronor Q&E латунная под настенную коробку**

Изготавливается из стойкой к обесцинкованию DR-латуни. Рабочее давление 6-10 бар. Внутренняя резьба трубная цилиндрическая Rp.

Код Алсель	Артикул поставщика	Размер	Резьба	Ед. изм.	Цена
125531	UPO1047935	d16мм	Rp1/2"	шт	647,01
181280	UPO1028154	d20мм	Rp3/4"	шт	1025



Цены указаны розничные, в рублях, с НДС, по действию на 01.05.2015 и рассчитаны по курсу Евро 55 руб. 00 коп. При выставлении счёта цены пересчитываются в зависимости от действующего курса Евро и изменений прайс-листов поставщиков.

### Настенная коробка Uronor Q&E для водорозеток



Код Алсель	Артикул поставщика	Размер	Ед. изм.	Цена
125746	UPO1008845	Для d16мм	шт	1025

Изготавливается из пластика. Цвет синий. Разборная. Применяется совместно с водорозетками Uronor Q&E под настенную коробку.

### Резьбовой адаптер Uronor PEX 3/4" ВР Евроконус



Код Алсель	Артикул поставщика	Размер	P, бар	Ед. изм.	Цена
144000	UPO1045542	d16мм	10 бар	шт	463,39
144001	UPO1045543	d20мм	10 бар	шт	463,39
126106	UPO1057441	d16мм	6 бар	шт	463,39

Изготавливается из покрытой латуни. Внутренняя резьба G3/4" Евроконус. Для присоединения труб Uronor PEX к радиаторным узлам и коллекторам с наружной резьбой 3/4" Евроконус.

### Коллектор Uronor Q&E 3/4" НР-ВР латунный

Изготавливается из стойкой к обесцинкованию DR-латуни. Входное подключение: наружная резьба трубная цилиндрическая G3/4" - внутренняя резьба трубная цилиндрическая Rp3/4". Расстояние между осями выходов - 35 мм. Рабочее давление 6-10 бар.



Код Алсель	Артикул поставщика	Размер	Выходы	Ед. изм.	Цена
125436	UPO1023027	d16мм	2 выхода	шт	1229,01
125714	UPO1023028	d16мм	3 выхода	шт	1521

Код Алсель	Артикул поставщика	Размер	Выходы	Ед. изм.	Цена
125438	UPO1023029	d16мм	4 выхода	шт	1973

### Коллектор Uronor SH Q&E 1" с запорными вентилями

Изготавливается из стойкой к обесцинкованию DR-латуни. Входное подключение - наружная/внутренняя резьба трубная цилиндрическая G1". Расстояние между осями выходов 38 мм. Рабочее давление 6-10 бар.



Код Алсель	Артикул поставщика	Размер	Выходы	Ед. изм.	Цена
175639	UPO1048520	d16мм	2 выхода	шт	2632

Код Алсель	Артикул поставщика	Размер	Выходы	Ед. изм.	Цена
175640	UPO1048521	d16мм	3 выхода	шт	3925
175641	UPO1048522	d16мм	4 выхода	шт	5011

### Кронштейн для коллектора Uronor Q&E



Код Алсель	Артикул поставщика	Кол-во	Ед. изм.	Цена
126524	UPO1001338	2 шт.	шт	1860

Изготавливается из оцинкованной стали с пластиковыми защёлками. Межосевое расстояние 225 мм. Комплект состоит из двух кронштейнов. Предназначен для крепления коллекторов Uronor Q&E 3/4".

### Угловой фиксатор Uronor стальной

Фиксирует изгиб труб Uronor PEX на 90 градусов, материал - оцинкованная сталь.



Код Алсель	Артикул поставщика	Размер	Материал	Ед. изм.	Цена
126497	UPO1009004	d16мм	сталь	шт	171,71
127150	UPO1009233	d20мм	сталь	шт	194,72

Код Алсель	Артикул поставщика	Размер	Материал	Ед. изм.	Цена
126498	UPO1009006	d25мм	сталь	шт	325,36
126499	UPO1001231	d32мм	сталь	шт	441,23

### Односторонний крюк Uronor



Код Алсель	Артикул поставщика	Размер	Высота	Ед. изм.	Цена
126588	UPO1013137	d32мм	L=60мм	шт	27,39
126589	UPO1013138	d32мм	L=80мм	шт	27,39

Изготавливается из пластика синего цвета. Для крепления труб с максимальным наружным диаметром 32 мм на бетонном основании. Монтажное отверстие 8 мм.

### Двухсторонний крюк Uronor



Код Алсель	Артикул поставщика	Размер	Высота	Ед. изм.	Цена
126590	UPO1013139	d32мм	L=70мм	шт	32,87
126591	UPO1013140	d32мм	L=100мм	шт	32,87

Изготавливается из пластика синего цвета. Для крепления двух параллельных труб с максимальным наружным диаметром 32 мм на бетонном основании. Монтажное отверстие 8 мм.

По Вашему заказу может быть предложен широкий ассортимент продукции, не представленной в настоящем каталоге. Применяется гибкая система скидок.

Дополнительную информацию по ассортименту и ваши условия поставки уточняйте у менеджеров по продажам.

**Уголок Uronor Q&E RC для подключения радиатора**

Изготавливается из никелированной медной трубки 15 x 1 мм. Подключение медной трубки 15 x 1 мм к радиаторному узлу 3/4" Евроконус необходимо выполнять резьбовым адаптером Uronor 15Cu (арт. 1013830). Рабочее давление 6-10 бар.

Код Алсель	Артикул поставщика	Размер	Высота	Ед. изм.	Цена
125271	UPO1023045	d16мм	L=300	шт	1048,01
125273	UPO1023046	d20мм	L=300	шт	1136
125272	UPO1023047	d16мм	L=1100	шт	2085

**Тройник Uronor Q&E RC для подключения радиатора**

Изготавливается из никелированной медной трубки 15 x 1 мм. Подключение медной трубки 15 x 1 мм к радиаторному узлу 3/4" Евроконус необходимо выполнять резьбовым адаптером Uronor 15Cu (арт. 1013830).

Код Алсель	Артикул поставщика	Размер	Высота	Ед. изм.	Цена
125276	UPO1023049	d16мм	L=300мм	шт	1571
155238	UPO1023050	d20мм	L=300мм	шт	1571

**Резьбовой адаптер Uronor 15Cu для подключения радиатора**

Внутренняя резьба 3/4" Евроконус. Для подключения медной трубки 15 x 1 мм тройников и уголков Uronor Q&E RC и Uronor MLC 15Cu к радиаторным узлам 3/4" HP Евроконус. Состав: покрытая латунная гайка, встроенное латунное зажимное кольцо и уплотнительный конус из EPDM. Оребренная гайка под гаечный ключ 30.

Код Алсель	Артикул поставщика	Размер	Резьба	Ед. изм.	Цена
126821	UPO1013830	Cu 15	G3/4"	шт	291

**Адаптер Uronor для радиаторного узла**

Предназначен для радиаторных узлов с внутренней резьбой 1/2"BP, служит переходом с внутренней резьбы 1/2"BP на наружную резьбу 3/4"HP Евроконус. Изготавливается из покрытой латуни, самоуплотняющийся.

Код Алсель	Артикул поставщика	Размер	Резьба	Ед. изм.	Цена
126830	UPO1013906	HP1/2"	HP3/4"	шт	254,69

**Коллектор Uronor H латунный для радиаторного отопления**

Предварительно собранный коллектор (подающий и обратный) для радиаторного отопления. Изготавливается из покрытой латуни, с накидной гайкой 1"BP и торцевой прокладкой с одной стороны, и заглушкой 1/2"BP с другой стороны. На каждом распределителе - воздухоотводчик. Цветовая маркировка подачи и обратки. Выходы имеют наружную резьбу 3/4"HP Евроконус и предназначены для использования только с резьбовыми адаптерами Uronor 3/4"BP Евроконус. Расстояние между выходами 50 мм. Поставляется в сборе с пластиковым кронштейном повышенной шумоизоляции.

Код Алсель	Артикул поставщика	Размер	Кол-во выходов	Ед. изм.	Цена
126421	UPO1012878	L=172мм	3	шт	7142
126422	UPO1012879	L=222мм	4	шт	9596
126423	UPO1012880	L=272мм	5	шт	11064
126424	UPO1012881	L=322мм	6	шт	12366
126425	UPO1012882	L=372мм	7	шт	14054

**Фиксатор колена Uronor для радиатора**

Изготавливается из белого пластика. Для фиксации загиба труб Uronor PE-Xa и Uronor MLCP диаметром 16 мм при подключении к радиатору. Разборный, для кожуха 25/20 мм. Минимальное межосевое расстояние между трубами при использовании двух фиксаторов - 40 мм, включая 5 мм зазор между фиксаторами. В комплект входит один фиксатор.

Код Алсель	Артикул поставщика	Описание	Ед. изм.	Цена
126506	UPO1009008	для кожуха 25/20 мм	шт	263,72

**Защитная гильза для труб Uronor при подключении к радиаторам**

Изготавливается из белого пластика. Служит для защиты труб Uronor от воздействия ультрафиолетового излучения и механических повреждений в местах подключения радиаторов. В комплект входят две гильзы длиной по 200 мм и стопоры для труб 12, 14 и 16 мм (по два на размер).

Код Алсель	Артикул поставщика	Размер	Кол-во	Ед. изм.	Цена
126509	UPO1023176	L=200мм	2 шт.	шт	361,5



Цены указаны розничные, в рублях, с НДС, по действию на 01.05.2015 и рассчитаны по курсу Евро 55 руб. 00 коп.

При выставлении счёта цены пересчитываются в зависимости от действующего курса Евро и изменений прайс-листов поставщиков.



### Трубы Ahlsell РЕХ-а



Изготавливается из поперечно-сшитого полиэтилена РЕ-Ха. Подходят для систем холодного и горячего водоснабжения. Применяется для систем напольного, радиаторного отопления и охлаждения.

Трубы EVOH имеют антидиффузионный слой от проникновения кислорода (сополимер этилена и винилового спирта) для предотвращения коррозии элементов системы.

Макс. температура 95°C. Форма выпуска: бухты 50 м и 300 м.

#### Труба Ahlsell РЕХ-а EVOH

Код Алсель	Артикул поставщика	Размер	Давление	Длина	Ед. изм.	Цена
202585	AHL16x2,0/300EVOH	16 x 2,0	8 бар	300 м	м	83,95
202586	AHL20x2,0/300EVOH	20 x 2,0	8 бар	300 м	м	103,5
202587	AHL16x2,2/300EVOH	16 x 2,2	10 бар	300 м	м	90,85
202588	AHL20x2,8/300EVOH	20 x 2,8	10 бар	300 м	м	115
202589	AHL25x3,5/50EVOH	25 x 3,5	10 бар	50 м	м	202,41
202590	AHL32x4,4/50EVOH	32 x 4,4	10 бар	50 м	м	287,5
202603	AHL32x3,0/50EVOH	32 x 3,0	8 бар	50 м	м	234,6
204069	AHL25x2,3/50EVOH	25 x 2,3	8 бар	50 м	м	149,49

#### Труба Ahlsell РЕХ-а

Код Алсель	Артикул поставщика	Размер	Давление	Длина	Ед. изм.	Цена
204070	AHL16*2,2/300	16 x 2,2	10 бар	300 м	м	89,7
204071	AHL20*2,8/300	20 x 2,8	10 бар	300 м	м	119,6
204072	AHL25*3,5/50	25 x 3,5	10 бар	50 м	м	190,9
204073	AHL32*4,4/50	32 x 4,4	10 бар	50 м	м	276

#### Труба Ahlsell PE-RT EVOH



Новое поколение труб Ahlsell PE-RT EVOH с кислородным барьером - идеальное решение для монтажа теплого пола и низкотемпературных систем отопления.

Код Алсель	Артикул поставщика	Размер	Давление	Длина	Ед. изм.	Цена
209533	AHLPERT16x2,0/300EVO	16 x 2,0	8 бар	300 м	м	71,3
209534	AHLPERT20x2,0/300EVO	20 x 2,0	8 бар	300 м	м	94,31



### Фитинги Ahlsell

#### Колено 90°



Код Алсель	Артикул поставщика	Размер	Материал	Ед. изм.	Цена
207174	AHL1616E	16x16	латунь	шт	96,02
207175	AHL2020E	20x20	латунь	шт	124,5

Код Алсель	Артикул поставщика	Размер	Материал	Ед. изм.	Цена
207176	AHL2525E	25x25	латунь	шт	183,44
207177	AHL3232E	32x32	латунь	шт	343,32

#### Колено с внутренней резьбой



Код Алсель	Артикул поставщика	Размер	Резьба	Ед. изм.	Цена
207170	AHL1612EF	16	1/2"	шт	249,55
207171	AHL2012EF	20	1/2"	шт	278,92

Код Алсель	Артикул поставщика	Размер	Резьба	Ед. изм.	Цена
207172	AHL2034EF	20	3/4"	шт	394,96
207173	AHL2534EF	25	3/4"	шт	398,52

#### Колено с наружной резьбой



Код Алсель	Артикул поставщика	Размер	Резьба	Ед. изм.	Цена
207166	AHL1612EM	16	1/2"	шт	230,41
207167	AHL2012EM	20	1/2"	шт	278,92

Код Алсель	Артикул поставщика	Размер	Резьба	Ед. изм.	Цена
207168	AHL2034EM	20	3/4"	шт	553,73
207169	AHL2534EM	25	3/4"	шт	398,52

По Вашему заказу может быть предложен широкий ассортимент продукции, не представленной в настоящем каталоге. Применяется гибкая система скидок.

Дополнительную информацию по ассортименту и ваши условия поставки уточняйте у менеджеров по продажам.



## Колено настенное с внутренней резьбой

Код Алсель	Артикул поставщика	Размер	Материал	Ед. изм.	Цена
207178	AHL1612WEF	16	1/2"	шт	292,16

Код Алсель	Артикул поставщика	Размер	Материал	Ед. изм.	Цена
207179	AHL2012WEF	20	1/2"	шт	288,79



## Муфта равнопроходная

Код Алсель	Артикул поставщика	Размер	Материал	Ед. изм.	Цена
207162	AHL1616J	16x16	латунь	шт	89,23
207163	AHL2020J	20x20	латунь	шт	115,24

Код Алсель	Артикул поставщика	Размер	Материал	Ед. изм.	Цена
207164	AHL2525J	25x25	латунь	шт	132,83
207165	AHL3232J	32x32	латунь	шт	222,45



## Муфта с внутренней резьбой

Код Алсель	Артикул поставщика	Размер	Резьба	Ед. изм.	Цена
207156	AHL1612JF	16	1/2"	шт	242,14
207157	AHL2012JF	20	1/2"	шт	261,64
207158	AHL2034JF	20	3/4"	шт	393,75

Код Алсель	Артикул поставщика	Размер	Резьба	Ед. изм.	Цена
207160	AHL251JF	25	1"	шт	812,17
207159	AHL2534JF	25	3/4"	шт	410,63
207161	AHL321JF	32	1"	шт	867,38



## Муфта с наружной резьбой

Код Алсель	Артикул поставщика	Размер	Резьба	Ед. изм.	Цена
207151	AHL1612JM	16	1/2"	шт	115,6
207152	AHL1634JM	16	3/4"	шт	177,34
207153	AHL2012JM	20	1/2"	шт	128,31

Код Алсель	Артикул поставщика	Размер	Резьба	Ед. изм.	Цена
207154	AHL2034JM	20	3/4"	шт	164,72
207155	AHL251JM	25	1"	шт	307,15
209120	AHL321JM	32	1"	шт	334,62



## Натяжная гильза

Код Алсель	Артикул поставщика	Размер	Материал	Ед. изм.	Цена
207143	AHL16R	Ду16	латунь	шт	37,35
207144	AHL20R	Ду20	латунь	шт	47,08

Код Алсель	Артикул поставщика	Размер	Материал	Ед. изм.	Цена
207145	AHL25R	Ду25	латунь	шт	73,05
207146	AHL32R	Ду32	латунь	шт	129,88



## Переходник редукционный

Код Алсель	Артикул поставщика	Размер	Материал	Ед. изм.	Цена
207147	AHL1620SJR	16x20	латунь	шт	118,59
207148	AHL1625SJR	16x25	латунь	шт	153,62

Код Алсель	Артикул поставщика	Размер	Материал	Ед. изм.	Цена
207149	AHL2025SJR	20x25	латунь	шт	150,27
207150	AHL2532SJR	25x32	латунь	шт	259,43



## Штуцер с накладной гайкой

Код Алсель	Артикул поставщика	Размер	Резьба	Ед. изм.	Цена
209032	AHL1634JRN	16	3/4"	шт	409,45
207180	AHL1612JRN	16	1/2"	шт	409,45

Код Алсель	Артикул поставщика	Размер	Резьба	Ед. изм.	Цена
207181	AHL2012JRN	20	1/2"	шт	433,85
207182	AHL2034JRN	20	3/4"	шт	433,85

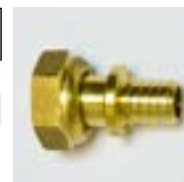

## Угловой фиксатор для труб

Код Алсель	Артикул поставщика	Размер	Материал	Ед. изм.	Цена
207209	AHLPB16	15-16	сталь	шт	137,08
207211	AHLPB20	20	сталь	шт	155,44

Код Алсель	Артикул поставщика	Размер	Материал	Ед. изм.	Цена
207210	AHLPB25	22-25	сталь	шт	259,73
207214	AHLPB32	28-32	сталь	шт	352,23



### Тройник равносторонний



Код Алсель	Артикул поставщика	Размер	Материал	Ед. изм.	Цена
207201	AHL16T	16x16x16	латунь	шт	98,65
207202	AHL20T	20x20x20	латунь	шт	144,15

Код Алсель	Артикул поставщика	Размер	Материал	Ед. изм.	Цена
207203	AHL25T	25x25x25	латунь	шт	239,37
207204	AHL32T	32x32x32	латунь	шт	518,78

### Тройник редуционный



Код Алсель	Артикул поставщика	Размер	Резьба	Ед. изм.	Цена
207185	AHL162016SWT	16x20x16	латунь	шт	150,86
207186	AHL201620SWT	20x16x20	латунь	шт	147,51
207187	AHL202016SWT	20x20x16	латунь	шт	147,51
207188	AHL202520SWT	20x25x20	латунь	шт	274,26
207189	AHL201616SWT	20x16x16	латунь	шт	150,86
207190	AHL251616SWT	25x16x16	латунь	шт	280,96
207191	AHL251625SWT	25x16x25	латунь	шт	250,89
207192	AHL252016SWT	25x20x16	латунь	шт	277,61

Код Алсель	Артикул поставщика	Размер	Резьба	Ед. изм.	Цена
207193	AHL252025SWT	25x20x25	латунь	шт	256,82
207196	AHL252032SWT	25x20x32	латунь	шт	606,63
207194	AHL252520SWT	25x25x20	латунь	шт	256,82
207197	AHL252532SWT	25x25x32	латунь	шт	592,74
207195	AHL253225SWT	25x32x25	латунь	шт	595,37
207198	AHL251620SWT	25x16x20	латунь	шт	277,61
207199	AHL322032SWT	32x20x32	латунь	шт	573,2
207200	AHL322532SWT	32x25x32	латунь	шт	555,76

### Тройник с внутренней резьбой



Код Алсель	Артикул поставщика	Размер	Материал	Ед. изм.	Цена
207183	AHL161216TJF	16x1/2"x16	латунь	шт	281,21

Код Алсель	Артикул поставщика	Размер	Материал	Ед. изм.	Цена
207184	AHL201220TJF	20x1/2"x20	латунь	шт	299,81

### L-трубка для подключения радиатора

Материал - хромированная латунь.



Код Алсель	Артикул поставщика	Диаметр	Размер	Ед. изм.	Цена
207205	AHLLJ16250	D15	250x16	шт	767,39

Код Алсель	Артикул поставщика	Диаметр	Размер	Ед. изм.	Цена
207206	AHLLJ20250	D15	250x20	шт	830,57

### T-трубка для подключения радиатора

Длина 250 мм. Материал - хромированная латунь.



Код Алсель	Артикул поставщика	Размер	Резьба	Ед. изм.	Цена
207217	AHLTJ1616250	D15	16x15x16	шт	546,35
208295	AHLTJ1620250	D15	16x15x20	шт	577,46
208296	AHLTJ2016250	D15	20x15x16	шт	577,46
207218	AHLTJ2020250	D15	20x15x20	шт	610,51

Код Алсель	Артикул поставщика	Размер	Резьба	Ед. изм.	Цена
208297	AHLTJ2025250	D15	20x15x25	шт	703,86
208298	AHLTJ2520250	D15	25x15x20	шт	703,86
207219	AHLTJ2525250	D15	25x15x25	шт	707,74

### Узел нижнего подключения радиатора

С байпасом, H-образный R 3/4 Евроконус - G 3/4 Евроконус с переходниками на 1/2. Материал - хромированная латунь



Код Алсель	Артикул поставщика	Ед. изм.	Цена
207216	AHLHV3434BP	шт	859,64

H-образный R 3/4 Евроконус - G 3/4 Евроконус с переходниками на 1/2. Материал - хромированная латунь



Код Алсель	Артикул поставщика	Ед. изм.	Цена
207215	AHLHV3434	шт	683,3

### Зажимной адаптер (евроконус)

Служит переходом с внутренней резьбы на евроконус, материал - латунь.



Код Алсель	Артикул поставщика	Размер	Резьба	Ед. изм.	Цена
207212	AHLPC162034F	16X2,0	3/4"BP	шт	165,32
207207	AHLPC162234F	16X2,2	3/4"BP	шт	165,32

Код Алсель	Артикул поставщика	Размер	Резьба	Ед. изм.	Цена
207213	AHLPC202034F	20X2,0	3/4"BP	шт	165,32
207208	AHLPC202834F	20X2,8	3/4"BP	шт	165,32

По Вашему заказу может быть предложен широкий ассортимент продукции, не представленной в настоящем каталоге. Применяется гибкая система скидок.

Дополнительную информацию по ассортименту и ваши условия поставки уточняйте у менеджеров по продажам.

## Фитинги Tiemme



## Удлинитель с резьбой НР-ВР, арт. 1530

Код Алсель	Артикул поставщика	Размер - Резьба	Ед. изм.	Цена
124586	TIE1500026	10x1/2"	шт	64,00
141664	TIE1500024	20x1/2"	шт	89,99
124587	TIE1500038	30x1/2"	шт	120,40

Код Алсель	Артикул поставщика	Размер - Резьба	Ед. изм.	Цена
124588	TIE1500045	50x1/2"	шт	211,02
124589	TIE1500145	80x1/2"	шт	273,12
124590	TIE1500161	50x3/4"	шт	367,55



## Удлинитель хромированный с резьбой НР-ВР, арт. 1530С

Код Алсель	Артикул поставщика	Размер-Резьба	Ед. изм.	Цена
124561	TIE1500055	10x1/2"	шт	77,00
124563	TIE1500069	15x1/2"	шт	87,45
124564	TIE1500060	20x1/2"	шт	94,60
124570	TIE1500335	10x3/4"	шт	103,40
124565	TIE1500170	25x1/2"	шт	122,10
124566	TIE1500071	30x1/2"	шт	124,85
124572	TIE1500317	15x3/4"	шт	133,10
124573	TIE1500269	20x3/4"	шт	138,60
124575	TIE1500240	30x3/4"	шт	177,65
124567	TIE1500113	40x1/2"	шт	185,90
124574	TIE1500348	25x3/4"	шт	185,90
124568	TIE1500052	50x1/2"	шт	205,15
124577	TIE1500139	50x3/4"	шт	350,90

Код Алсель	Артикул поставщика	Размер-Резьба	Ед. изм.	Цена
124579	TIE1500504	10x1"	шт	238,70
124580	TIE1500521	15x1"	шт	244,20
124576	TIE1500252	40x3/4"	шт	257,95
124581	TIE1500425	20x1"	шт	268,40
124569	TIE1500184	80x1/2"	шт	286,55
124562	TIE1500188	100x1/2"	шт	352,55
124578	TIE1500313	80x3/4"	шт	402,05
124582	TIE1500491	25x 1"	шт	457,05
124571	TIE1500309	100x3/4"	шт	473,55
124583	TIE1500405	30x1"	шт	490,05
124584	TIE1500393	40x1"	шт	547,25
124585	TIE1500328	50x 1"	шт	590,70



## Заглушка с внутренней резьбой, латунь, арт. 1880

Код Алсель	Артикул поставщика	Размер-Резьба	Ед. изм.	Цена
124988	TIE1500058	ВР1/2"	шт	30,25
124989	TIE1500041	ВР3/4"	шт	50,60
124990	TIE1500108	ВР1"	шт	97,35

Код Алсель	Артикул поставщика	Размер-Резьба	Ед. изм.	Цена
124991	TIE1500285	ВР1"1/4"	шт	269,50
124992	TIE1500327	ВР1"1/2"	шт	431,75



## Заглушка с внутренней резьбой, никелированная, арт. 1880N

Код Алсель	Артикул поставщика	Резьба	Ед. изм.	Цена
124993	TIE1500200	ВР1/2"	шт	26,40
124994	TIE1500197	ВР3/4"	шт	53,90

Код Алсель	Артикул поставщика	Резьба	Ед. изм.	Цена
124995	TIE1500247	ВР1"	шт	105,05



## Заглушка латунная с наружной резьбой, арт. 1878

Код Алсель	Артикул поставщика	Резьба	Ед. изм.	Цена
124981	TIE1500040	1/2"	шт	30,80
124982	TIE1500019	3/4"	шт	55,55

Код Алсель	Артикул поставщика	Резьба	Ед. изм.	Цена
124983	TIE1500077	1"	шт	110,00
124984	TIE1500222	1"1/4"	шт	226,05



### Футорка латунная, арт. 1581

Муфта редукционная наружная/внутренняя резьба.



Код Алсель	Артикул поставщика	Размер-Резьба	Ед. изм.	Цена
124740	TIE1500308	3/8"x1/4"	шт	27,50
124742	TIE1500093	1/2"x3/8"	шт	31,35
124741	TIE1500134	1/2"x 1/4"	шт	35,75
124744	TIE1500013	3/4"x1/2"	шт	46,20
124743	TIE1500209	3/4"x3/8"	шт	61,60
124747	TIE1500016	1"x3/4"	шт	82,50
124746	TIE1500030	1"x1/2"	шт	108,35

Код Алсель	Артикул поставщика	Размер-Резьба	Ед. изм.	Цена
124745	TIE1500330	1"x3/8"	шт	129,25
124749	TIE1500028	1"1/4x1"	шт	152,90
124748	TIE1500098	1"1/4x3/4"	шт	207,35
124751	TIE1500082	1"1/2x1 1/4"	шт	251,35
124750	TIE1500075	1"1/2x1"	шт	295,35
124753	TIE1500130	2"x1"1/2"	шт	402,05
124752	TIE1500138	2"x1"1/4"	шт	462,55

### Футорка никелированная, арт. 1581N

Муфта редукционная наружная-внутренняя резьба. Материал - никелированная латунь.



Код Алсель	Артикул поставщика	Резьба	Ед. изм.	Цена
124756	TIE1500296	1/2"x3/8"	шт	36,30
124757	TIE1500148	3/4"x1/2"	шт	52,25
124759	TIE1500169	1"x3/4"	шт	73,70
124758	TIE1500175	1"x1/2"	шт	116,60

Код Алсель	Артикул поставщика	Резьба	Ед. изм.	Цена
124760	TIE1500352	1"1/4x3/4"	шт	248,60
124763	TIE1500316	1"1/2x1 1/4"	шт	265,10
124762	TIE1500297	1"1/2x1"	шт	306,35
124761	TIE1500351	1"1/2x3/4"	шт	375,65

### Тройник с внутренней резьбой, арт. 1570

Материал - латунь. Внутренняя резьба.



Код Алсель	Артикул поставщика	Резьба	Ед. изм.	Цена
124712	TIE1500003	1/2"x1/2"x1/2"	шт	99,55
124714	TIE1500009	3/4"x3/4"x3/4"	шт	158,95
124713	TIE1500049	3/4"x1/2"x3/4"	шт	188,65
124717	TIE1500005	1"x1"x1"	шт	280,50
124715	TIE1500037	1"x1/2"x1"	шт	294,80

Код Алсель	Артикул поставщика	Резьба	Ед. изм.	Цена
124716	TIE1500087	1"x3/4"x1"	шт	321,20
124718	TIE1500029	1"1/4x1"1/4x1"1/4"	шт	581,90
124719	TIE1500078	1"1/2x1"1/2x1"1/2"	шт	796,95
124720	TIE1500120	2"x2"x2"	шт	1084,60

### Тройник никелированный с внутренней резьбой, арт. 1570N

Материал - никелированная латунь. Внутренняя резьба.



Код Алсель	Артикул поставщика	Резьба	Ед. изм.	Цена
124721	TIE1500061	1/2"x1/2"x1/2"	шт	111,10
124723	TIE1500096	3/4"x3/4"x3/4"	шт	174,90
124722	TIE1500151	3/4"x1/2"x3/4"	шт	174,90
124726	TIE1500083	1"x1"x1"	шт	290,40

Код Алсель	Артикул поставщика	Резьба	Ед. изм.	Цена
124724	TIE1500180	1"x1/2"x1"	шт	310,20
124725	TIE1500224	1"x3/4"x1"	шт	336,60
124727	TIE1500331	1"1/4x1"1/4x1"1/4"	шт	685,85

### Контргайка латунная, арт. 1583



Код Алсель	Артикул поставщика	Резьба	Ед. изм.	Цена
124764	TIE1500125	1/2"	шт	48,95
124765	TIE1500191	3/4"	шт	58,85
124766	TIE1500261	1"	шт	73,15

Код Алсель	Артикул поставщика	Резьба	Ед. изм.	Цена
124767	TIE1500310	1"1/4"	шт	91,30
124768	TIE1500303	1"1/2"	шт	119,90
124769	TIE1500332	2"	шт	251,90

### Муфта латунная, ВР-ВР, арт. 1550

Прямой фитинг, латунный, резьба внутренняя-внутренняя



Код Алсель	Артикул поставщика	Резьба	Ед. изм.	Цена
124595	TIE1500034	1/2"x1/2"	шт	68,75
124594	TIE1500319	3/8"x3/8"	шт	87,45
124597	TIE1500047	3/4"x3/4"	шт	87,45
124596	TIE1500046	3/4"x1/2"	шт	91,30
124599	TIE1500059	1"x3/4"	шт	167,75
124598	TIE1500080	1"x1/2"	шт	178,20

Код Алсель	Артикул поставщика	Резьба	Ед. изм.	Цена
124600	TIE1500032	1"x1"	шт	185,90
124602	TIE1500122	1"1/4x1"1/4"	шт	282,15
124601	TIE1500110	1"1/4x1"	шт	255,20
124604	TIE1500131	1"1/2x1"1/2"	шт	463,65
124606	TIE1500135	2"x2"	шт	772,20

По Вашему заказу может быть предложен широкий ассортимент продукции, не представленной в настоящем каталоге.

Применяется гибкая система скидок.

Дополнительную информацию по ассортименту и ваши условия поставки уточняйте у менеджеров по продажам.



**Муфта никелированная, НР-ВР, арт. 1551N**

Прямой фитинг, никелированный, резьба наружная-внутренняя

Код Алсель	Артикул поставщика	Резьба	Ед. изм.	Цена
124625	TIE1500174	3/8"x1/2"	шт	50,05
124626	TIE1500127	1/2"x3/4"	шт	76,45

Код Алсель	Артикул поставщика	Резьба	Ед. изм.	Цена
124628	TIE1500202	3/4"x1"	шт	122,65
124627	TIE1500249	1/2"x1"	шт	152,90

**Муфта никелированная, ВР-ВР, арт. 1550N**

Прямой фитинг, никелированный, резьба внутренняя-внутренняя

Код Алсель	Артикул поставщика	Резьба	Ед. изм.	Цена
124607	TIE1500453	1/2"x3/8"	шт	68,20
124608	TIE1500136	1/2"x1/2"	шт	75,35
124610	TIE1500150	3/4"x3/4"	шт	95,15
124609	TIE1500193	3/4"x1/2"	шт	99,55

Код Алсель	Артикул поставщика	Резьба	Ед. изм.	Цена
124611	TIE1500178	1"x3/4"	шт	176,00
124612	TIE1500154	1"x1"	шт	157,30
124613	TIE1500399	1"1/4X1"1/4	шт	311,30
124614	TIE1500426	1"1/2X1"1/2	шт	502,15

**Муфта латунная, НР-ВР, арт. 1551**

Прямой фитинг, латунный, резьба наружная-внутренняя

Код Алсель	Артикул поставщика	Резьба	Ед. изм.	Цена
124616	TIE1500305	1/2"x3/8"	шт	55,55
124615	TIE1500106	3/8"x1/2"	шт	57,20
124617	TIE1500259	1/2"x1/2"	шт	61,60
124618	TIE1500043	1/2"x3/4"	шт	80,30
124620	TIE1500140	3/4"x1/2"	шт	79,75

Код Алсель	Артикул поставщика	Резьба	Ед. изм.	Цена
124621	TIE1500185	3/4"x3/4"	шт	103,95
124622	TIE1500053	3/4"x1"	шт	133,10
124624	TIE1500272	1"x1"	шт	143,00
124619	TIE1500158	1/2"x1"	шт	148,50
124623	TIE1500165	1"x3/4"	шт	168,30

**Муфта латунная, НР-НР, арт. 1552**

Прямой фитинг, латунный, резьба наружная-наружная

Код Алсель	Артикул поставщика	Резьба	Ед. изм.	Цена
124635	TIE1500218	3/8"x3/8"	шт	32,45
124634	TIE1500306	3/8"x1/4"	шт	37,95
124636	TIE1500074	1/2"x3/8"	шт	40,70
124637	TIE1500002	1/2"x1/2"	шт	35,75
124638	TIE1500012	3/4"x1/2"	шт	65,45
124639	TIE1500008	3/4"x3/4"	шт	69,85
124642	TIE1500001	1"x1"	шт	111,65

Код Алсель	Артикул поставщика	Резьба	Ед. изм.	Цена
124640	TIE1500089	1"x1/2"	шт	121,00
124641	TIE1500022	1"x3/4"	шт	123,75
124643	TIE1500044	1 1/4"x1"	шт	191,40
124644	TIE1500025	1 1/4"x1 1/4"	шт	195,25
124646	TIE1500088	1 1/2"x1 1/2"	шт	287,10
124645	TIE1500097	1 1/2"x1 1/4"	шт	393,80
124648	TIE1500081	2"x2"	шт	649,00
124647	TIE1500164	2"x1 1/2"	шт	761,20

**Сгон прямой латунный, ВР-НР, арт. 1555**

Муфта трехкомпонентная с уплотнительным кольцом, внутренняя-наружная резьба

Код Алсель	Артикул поставщика	Резьба	Ед. изм.	Цена
124660	TIE1500014	1/2"x1/2"	шт	158,40
124661	TIE1500010	3/4"x3/4"	шт	223,30
124662	TIE1500007	1"x1"	шт	376,75

Код Алсель	Артикул поставщика	Резьба	Ед. изм.	Цена
124663	TIE1500039	1 1/4"x1 1/4"	шт	574,20
136453	TIE1500023	1 1/2"x1 1/2"	шт	1097,25
124664	TIE1500020	2"x2"	шт	2035,55

**Сгон угловой никелированный, ВР-НР, арт. 1565N**

Уголок трехкомпонентный с уплотнительным кольцом, внутренняя-наружная резьба

Код Алсель	Артикул поставщика	Резьба	Ед. изм.	Цена
124703	TIE1500168	1/2"x 1/2"	шт	205,70
124704	TIE1500244	3/4"x 3/4"	шт	328,35

Код Алсель	Артикул поставщика	Резьба	Ед. изм.	Цена
124705	TIE1500250	1"x 1"	шт	548,90
124706	TIE1500430	1 1/4"x1 1/4"	шт	970,75



Uronor

## Трубы металлопластиковые Uronor

### Труба Uronor Unipipe MLC белая

Кислородонепроницаемая многослойная композиционная труба (полиэтилен повышенной термостойкости PE-RT - клей - продольно сваренный алюминий - клей - полиэтилен PE-RT) для водоснабжения, радиаторного и напольного отопления, охлаждения.

Макс. температура 95°C, макс. рабочее давление 10 бар. Поставляется с монтажными заглушками на концах трубы.

Поставляется в отрезках по 5 м и в бухтах от 50 м.



Код Алсель	Артикул поставщика	Размер	Длина бухты	Ед. изм.	Цена
126731	URO1013371	16x2,0	200 м	м	124,58
126736	URO1013388	20x2,25	100м	м	192,41
126738	URO1013398	25x2,5	50м	м	334,12
126740	URO1013401	32x3,0	50м	м	507,36

Код Алсель	Артикул поставщика	Размер	Длина бухты	Ед. изм.	Цена
126745	URO1013444	32x3,0	5 м	м	507,36
126746	URO1013446	40x4,0	5 м	м	1008,99
126747	URO1013449	50x4,5	5 м	м	1379
126748	URO1013451	63x6,0	5 м	м	2172

Uronor

## Фитинги Uronor

### Пресс-угольник Uronor MLC 90° композиционный

Изготавливается из PPSU, с предварительно установленными пресс-гильзами из нержавеющей стали и пластмассовыми упорными кольцами. Имеет функцию защиты от протечки.



Код Алсель	Артикул поставщика	Размер	Угол	Ед. изм.	Цена
125270	URO1022714	16-16	90гр.	шт	228,02
125275	URO1022715	20-20	90гр.	шт	308,11
125280	URO1022716	25-25	90гр.	шт	568

Код Алсель	Артикул поставщика	Размер	Угол	Ед. изм.	Цена
125296	URO1022717	32-32	90гр.	шт	857
173190	URO1046386	40-40	90гр.	шт	1512

### Пресс-тройник Uronor MLC композиционный редукционный

Изготавливается из PPSU, с предварительно установленными пресс-гильзами из нержавеющей стали и пластмассовыми упорными кольцами. Имеет функцию защиты от протечки.



Код Алсель	Артикул поставщика	Размер	Ед. изм.	Цена
125361	URO1022722	16x20x16	шт	423,14
125362	URO1022723	20x16x16	шт	423,14
125363	URO1022724	20-16-20	шт	423,14
125364	URO1022725	20-20-16	шт	423,14
125366	URO1022726	20-25-20	шт	683
125367	URO1022727	25-16-16	шт	683
125368	URO1022728	25-16-20	шт	683
125369	URO1022729	25-16-25	шт	683
125370	URO1022730	25-20-20	шт	683

Код Алсель	Артикул поставщика	Размер	Ед. изм.	Цена
125371	URO1022731	25-20-25	шт	683
125373	URO1022732	32-16-32	шт	1049
125374	URO1022733	32-20-32	шт	1049
125375	URO1022734	32-25-25	шт	1049
125376	URO1022735	32-25-32	шт	1049
162591	URO1046392	40-20-40	шт	1747
159653	URO1046395	40-32-32	шт	1747
161571	URO1046393	40-25-32	шт	1747

### Пресс-тройник Uronor MLC композиционный равнопроходной

Изготавливается из PPSU, с предварительно установленными пресс-гильзами из нержавеющей стали и пластмассовыми упорными кольцами. Имеет функцию защиты от протечки.



Код Алсель	Артикул поставщика	Размер	Ед. изм.	Цена
125360	URO1022718	16x16x16	шт	318,38
125365	URO1022719	20-20-20	шт	423,14
125372	URO1022720	25-25-25	шт	683

Код Алсель	Артикул поставщика	Размер	Ед. изм.	Цена
125377	URO1022721	32-32-32	шт	1049
175806	URO1046390	40-40-40	шт	1747
161569	URO1046391	50-50-50	шт	2491

По Вашему заказу может быть предложен широкий ассортимент продукции, не представленной в настоящем каталоге. Применяется гибкая система скидок.

Дополнительную информацию по ассортименту и ваши условия поставки уточняйте у менеджеров по продажам.

**Пресс-муфта Uronor MLC композиционная равнопроходная**

Изготавливается из PPSU, с предварительно установленными пресс-гильзами из нержавеющей стали и пластмассовыми упорными кольцами. Имеет функцию защиты от протечки.

Код	Артикул поставщика	Размер	Ед. изм.	Цена
125721	UPO1022736	16-16	шт	228,02
125727	UPO1022737	20-20	шт	282,08
125730	UPO1022738	25-25	шт	453,25

Код	Артикул поставщика	Размер	Ед. изм.	Цена
125733	UPO1022739	32-32	шт	697
162143	UPO1046401	40-40	шт	1102
159651	UPO1046402	50-50	шт	1636

**Пресс-муфта Uronor MLC композиционная редукционная**

Изготавливается из PPSU, с предварительно установленными пресс-гильзами из нержавеющей стали и пластмассовыми упорными кольцами. Имеет функцию защиты от протечки.

Код	Артикул поставщика	Размер	Ед. изм.	Цена
125726	UPO1022740	20-16	шт	282,08
125728	UPO1022741	25-16	шт	453,25
125729	UPO1022742	25-20	шт	453,25

Код	Артикул поставщика	Размер	Ед. изм.	Цена
125732	UPO1022743	32-25	шт	697
173191	UPO1046404	40-32	шт	1102
159652	UPO1046406	50-40	шт	1636

**Пресс-соединение Uronor MLC 16-32 с наружной резьбой, латунь**

Изготавливается из лужёной латуни, с предварительно установленной алюминиевой пресс-гильзой и пластмассовым упорным кольцом. Имеет функции: идентификация опрессовки, цветовая кодировка, защита от протечки. Не требуется калибровка. Наружная резьба трубная коническая R.

Код	Артикул поставщика	Размер	Резьба	Ед. изм.	Цена
127157	UPO1014525	d16мм	HP1/2"	шт	306,04
127158	UPO1014534	d16мм	HP3/4"	шт	457,38
127166	UPO1014561	d20мм	HP1/2"	шт	457,38
127167	UPO1014564	d20мм	HP3/4"	шт	457,38

Код	Артикул поставщика	Размер	Резьба	Ед. изм.	Цена
127168	UPO1014567	d20мм	HP1"	шт	733
127174	UPO1014592	d25мм	HP1"	шт	733
127173	UPO1014589	d25мм	HP3/4"	шт	733
127178	UPO1014610	d32мм	HP1"	шт	943
127179	UPO1014613	d32мм	HP1 1/4"	шт	1365

**Пресс-соединение Uronor MLC 16-32 с внутренней резьбой, латунь**

Изготавливается из лужёной латуни, с предварительно установленной алюминиевой пресс-гильзой и пластмассовым упорным кольцом. Имеет функции: идентификация опрессовки, цветовая кодировка, защита от протечки. Не требуется калибровка. Внутренняя резьба трубная цилиндрическая Rp.

Код	Артикул поставщика	Размер	Резьба	Ед. изм.	Цена
127159	UPO1014536	d16мм	BP1/2"	шт	306,04
127169	UPO1014574	d20мм	BP1/2"	шт	457,38
127170	UPO1014577	d20мм	BP3/4"	шт	583
127171	UPO1014580	d20мм	BP1"	шт	774

Код	Артикул поставщика	Размер	Резьба	Ед. изм.	Цена
127175	UPO1014599	d25мм	BP3/4"	шт	774
127176	UPO1014602	d25мм	BP1"	шт	1040
127180	UPO1014618	d32мм	BP1"	шт	1082
127181	UPO1014621	d32мм	BP 1 1/4"	шт	1567

**Пресс-соединение Uronor MLC 40-50 с наружной резьбой, латунь**

Изготавливается из лужёной латуни, с предварительно установленной пресс-гильзой из нержавеющей стали и пластмассовым упорным кольцом. Имеет функции: цветовая кодировка, защита от протечки. Наружная резьба трубная коническая R.

Код	Артикул поставщика	Размер	Резьба	Ед. изм.	Цена
127182	UPO1046901	d40мм	HP 1 1/4"	шт	1854
127183	UPO1046902	d40мм	HP 1 1/2"	шт	2577
127185	UPO1046905	d50мм	HP 1 1/2"	шт	2884



## Пресс-угольник Uronor MLC 90° 16-50, латунь

Изготавливается из лужёной латуни, с предварительно установленными пресс-гильзами из нержавеющей стали и пластмассовыми упорными кольцами. Имеет функции: цветовая кодировка, защита от протечки.



Код Алсель	Артикул поставщика	Размер	Угол	Ед. изм.	Цена
127189	URO1014679	16-16	90 гр.	шт	436,15
127197	URO1014724	20-20	90 гр.	шт	518
127202	URO1014746	25-25	90 гр.	шт	1012,99

Код Алсель	Артикул поставщика	Размер	Угол	Ед. изм.	Цена
127207	URO1014765	32-32	90 гр.	шт	1413
127210	URO1046908	40-40	90 гр.	шт	2605,99
127213	URO1046911	50-50	90 гр.	шт	3545

## Пресс-угольник Uronor MLC 90° 16-32 с наружной резьбой, латунь

Изготавливается из лужёной латуни, с предварительно установленной алюминиевой пресс-гильзой и пластмассовым упорным кольцом. Имеет функции: идентификация опрессовки, цветовая кодировка, защита от протечки. Не требуется калибровка.

Наружная резьба трубная коническая R.



Код Алсель	Артикул поставщика	Размер	Резьба	Ед. изм.	Цена
127190	URO1014686	d16мм	HP1/2"	шт	442,31
127198	URO1014729	d20мм	HP1/2"	шт	687
127199	URO1014732	d20мм	HP3/4"	шт	788

Код Алсель	Артикул поставщика	Размер	Резьба	Ед. изм.	Цена
127203	URO1014751	d25мм	HP3/4"	шт	1012,99
127204	URO1014755	d25мм	HP1"	шт	1232
127208	URO1014770	d32мм	HP1"	шт	1517

## Пресс-угольник Uronor MLC 90° 16-32 с внутр. резьбой, латунь

Изготавливается из лужёной латуни, с предварительно установленной алюминиевой пресс-гильзой и пластмассовым упорным кольцом. Имеет функции: идентификация опрессовки, цветовая кодировка, защита от протечки. Не требуется калибровка.

Внутренняя резьба трубная цилиндрическая Rp.



Код Алсель	Артикул поставщика	Размер	Резьба	Ед. изм.	Цена
127191	URO1014692	d16мм	BP1/2"	шт	442,31
127200	URO1014736	d20мм	BP1/2"	шт	720
127201	URO1014739	d20мм	BP3/4"	шт	802

Код Алсель	Артикул поставщика	Размер	Резьба	Ед. изм.	Цена
127205	URO1014757	d25мм	BP3/4"	шт	1109
127206	URO1014761	d25мм	BP1"	шт	1301
127209	URO1014774	d32мм	BP1"	шт	1517

## Пресс-муфта латунная Uronor MLC 16-50 равнопроходная

Изготавливается из лужёной латуни, с предварительно установленными алюминиевыми пресс-гильзами и пластмассовыми упорными кольцами. Имеет функции: идентификация опрессовки, цветовая кодировка, защита от протечки. Не требуется калибровка.



Код Алсель	Артикул поставщика	Размер	Ед. изм.	Цена
127285	URO1015164	16-16	шт	326,6
127290	URO1015187	20-20	шт	449,83
127294	URO1015205	25-25	шт	711

Код Алсель	Артикул поставщика	Размер	Ед. изм.	Цена
127298	URO1015219	32-32	шт	1050
127302	URO1046932	40-40	шт	1825
127306	URO1046935	50-50	шт	2607

## Пресс-муфта латунная Uronor MLC 16-50 редукционная

Изготавливается из лужёной латуни, с предварительно установленными алюминиевыми пресс-гильзами и пластмассовыми упорными кольцами. Имеет функции: идентификация опрессовки, цветовая кодировка, защита от протечки. Не требуется калибровка.



Код Алсель	Артикул поставщика	Размер	Ед. изм.	Цена
127288	URO1015179	20-16	шт	449,83
127291	URO1015194	25-16	шт	711
127293	URO1015202	25-20	шт	711
127296	URO1015215	32-20	шт	1050

Код Алсель	Артикул поставщика	Размер	Ед. изм.	Цена
127297	URO1015217	32-25	шт	1050
127300	URO1046930	40-25	шт	1825
127301	URO1046931	40-32	шт	1825
127304	URO1046933	50-32	шт	2607

По Вашему заказу может быть предложен широкий ассортимент продукции, не представленной в настоящем каталоге. Применяется гибкая система скидок.

Дополнительную информацию по ассортименту и ваши условия поставки уточняйте у менеджеров по продажам.



**Пресс-тройник латунный Uronor MLC с наружной резьбой**

Изготавливается из лужёной латуни, с предварительно установленными алюминиевыми пресс-гильзами и пластмассовыми упорными кольцами. Имеет функции: идентификация опрессовки, цветовая кодировка, защита от протечки. Не требуется калибровка. Наружная резьба трубная коническая R.

Код Алсель	Артикул поставщика	Размер	Резьба	Ед. изм.	Цена
127225	UPO1014927	d16мм	HP1/2"	шт	1014
127256	UPO1015038	d25мм	HP3/4"	шт	1331
127266	UPO1015082	d32мм	HP3/4"	шт	1810

**Пресс-тройник латунный Uronor MLC с внутренней резьбой**

Изготавливается из лужёной латуни, с предварительно установленными алюминиевыми пресс-гильзами и пластмассовыми упорными кольцами. Имеет функции: идентификация опрессовки, цветовая кодировка, защита от протечки. Не требуется калибровка. Внутренняя резьба трубная цилиндрическая Rp.

Код Алсель	Артикул поставщика	Размер	Резьба	Ед. изм.	Цена
127226	UPO1014931	d16мм	BP1/2"	шт	884
127243	UPO1014987	d20мм	BP1/2"	шт	991
127244	UPO1014991	d20мм	BP3/4"	шт	1160

Код Алсель	Артикул поставщика	Размер	Резьба	Ед. изм.	Цена
127257	UPO1015044	d25мм	BP1/2"	шт	1331
127258	UPO1015048	d25мм	BP3/4"	шт	1331

**Пресс-тройник латунный Uronor MLC 16-32 равнопроходной**

Изготавливается из лужёной латуни, с предварительно установленными алюминиевыми пресс-гильзами и пластмассовыми упорными кольцами. Имеет функции: идентификация опрессовки, цветовая кодировка, защита от протечки. Не требуется калибровка.

Код Алсель	Артикул поставщика	Размер	Ед. изм.	Цена
127223	UPO1014918	16-16-16	шт	526
127240	UPO1014976	20-20-20	шт	720

Код Алсель	Артикул поставщика	Размер	Ед. изм.	Цена
127254	UPO1015028	25-25-25	шт	1175
127264	UPO1015073	32-32-32	шт	2000,01

**Пресс-тройник латунный Uronor MLC 16-32 редукционный**

Изготавливается из лужёной латуни, с предварительно установленными алюминиевыми пресс-гильзами и пластмассовыми упорными кольцами. Имеет функции: идентификация опрессовки, цветовая кодировка, защита от протечки. Не требуется калибровка.

Код Алсель	Артикул поставщика	Размер	Ед. изм.	Цена
127224	UPO1014923	16-20-16	шт	720
127234	UPO1014957	20-16-16	шт	720
127235	UPO1014961	20-16-20	шт	720
127241	UPO1014981	20-25-16	шт	1175
127242	UPO1014983	20-25-20	шт	1175
127245	UPO1014996	25-16-16	шт	1175
127247	UPO1015002	25-16-25	шт	1175
127250	UPO1015015	25-20-16	шт	1175

Код Алсель	Артикул поставщика	Размер	Ед. изм.	Цена
127251	UPO1015017	25-20-20	шт	1175
127252	UPO1015021	25-20-25	шт	1175
127246	UPO1015000	25-16-20	шт	1175
127253	UPO1015025	25-25-16	шт	1175
127255	UPO1015033	25-32-25	шт	2000,01
127259	UPO1015053	32-16-32	шт	2000,01
127261	UPO1015060	32-20-32	шт	2000,01
127262	UPO1015064	32-25-25	шт	2000,01
127263	UPO1015068	32-25-32	шт	2000,01

**Пресс-тройник латунный Uronor MLC 40-50 редукционный**

Изготавливается из лужёной латуни, с предварительно установленными алюминиевыми пресс-гильзами и пластмассовыми упорными кольцами. Имеет функции: цветовая кодировка, защита от протечки.

Код Алсель	Артикул поставщика	Размер	Ед. изм.	Цена
127270	UPO1046916	40x20x40	шт	3519
127272	UPO1046918	40x25x40	шт	3519
127274	UPO1046920	40x32x40	шт	3519

**Пресс-водорозетка Uronor MLC для смесителей, с фланцем**

Код Алсель	Артикул поставщика	Размер	Резьба	Ед. изм.	Цена
127336	UPO1015455	d16мм	BP1/2"	шт	588,01
127346	UPO1015512	d20мм	BP1/2"	шт	709,99
127347	UPO1015515	d20мм	BP3/4"	шт	709,99

Изготавливается из лужёной латуни, с предварительно установленной алюминиевой пресс-гильзой и пластмассовым упорным кольцом. Подходит для монтажа на монтажном траке Uronor MLC. Длина резьбового гнезда 17 мм.



## Ниппель соединительный Uronor MLC Евроконус, латунь



Изготавливается из лужёной латуни.

Код Алсель	Артикул поставщика	Резьба, Евроконус	Ед. изм.	Цена
126939	UPO1006641	НР3/4"	шт	271,8

## Пресс-соединение латунное Uronor MLC 16-32 с накидной гайкой

Изготавливается из лужёной латуни, с предварительно установленной алюминиевой пресс-гильзой и пластмассовым упорным кольцом. Имеет функции: идентификация опрессовки, цветовая кодировка, защита от протечки. Не требуется калибровка. В комплекте с торцевой герметизирующей прокладкой. Подходит для подключения к кранам, фильтрам и вентилям с плоским уплотнением. Внутренняя резьба трубная цилиндрическая G.



Код Алсель	Артикул поставщика	Размер	Резьба	Ед. изм.	Цена
127308	UPO1015270	d16мм	BP1/2"	шт	652
127309	UPO1015274	d16мм	BP3/4"	шт	750
127312	UPO1015283	d20мм	BP1/2"	шт	750
127313	UPO1015286	d20мм	BP3/4"	шт	1152

Код Алсель	Артикул поставщика	Размер	Резьба	Ед. изм.	Цена
127315	UPO1015297	d25мм	BP1"	шт	1313
127314	UPO1015295	d25мм	BP3/4"	шт	1313
127317	UPO1015301	d32мм	BP 1 1/4"	шт	1763

## Адаптер резьбовой Uronor MLC 3/4" ВР Евроконус, латунь



Зажимной адаптер, состоит из гайки и штуцера, выполненных из покрытой латуни. Для подключения труб MLCР к коллекторам (например Н) и радиаторным узлам с наружной резьбой 3/4»НР Евроконус. Имеет функцию защиты от протечки. Не требуется калибровка.

Код Алсель	Артикул поставщика	Размер	Резьба	Ед. изм.	Цена
188002	UPO1058086	d16мм	BP1/2"ЕК	шт	221,84
188004	UPO1058090	d16мм	BP3/4"ЕК	шт	295,78
188005	UPO1058092	d20мм	BP3/4"ЕК	шт	350,54

## Пресс-угольник Uronor MLC 15 CU для радиаторов



Код Алсель	Артикул поставщика	Размер	Длина	Ед. изм.	Цена
127366	UPO1015626	d16мм	365мм	шт	873
127368	UPO1015631	d16мм	1115мм	шт	1738

Изготавливается из луженой латуни и хромированной медной трубки 15x1 мм. С предустановленной алюминиевой пресс-гильзой и пластмассовым упорным кольцом.



## Обжимные фитинги Tiemme

### Водорозетка м/пл. труба обжим - внутренняя резьба, арт. 1606



Код Алсель	Артикул поставщика	Размер	Ед. изм.	Цена
124810	TIE1600003	16x1/2"	шт	189,20
124812	TIE1600027	20x1/2"	шт	310,20

Код Алсель	Артикул поставщика	Размер	Ед. изм.	Цена
124813	TIE1600055	20x3/4"	шт	396,55

### Соединитель м/пл. труба прямой обжим - наружная резьба, арт. 1600



Код Алсель	Артикул поставщика	Размер	Ед. изм.	Цена
124770	TIE1600001	16x1/2"	шт	96,25
124773	TIE1600007	20x1/2"	шт	166,65
124774	TIE1600005	20x3/4"	шт	173,80
124772	TIE1600031	16x3/4"	шт	187,00

Код Алсель	Артикул поставщика	Размер	Ед. изм.	Цена
124776	TIE1600010	26x3/4"	шт	256,30
124777	TIE1600015	26x1"	шт	325,05
124778	TIE1600020	32x1"	шт	506,00

### Соединитель м/пл. труба-труба прямой обжим, арт. 1601



Код Алсель	Артикул поставщика	Размер	Ед. изм.	Цена
124779	TIE1600012	16x16	шт	200,20
124780	TIE1600053	20x16	шт	301,40
124781	TIE1600024	20x20	шт	304,70

Код Алсель	Артикул поставщика	Размер	Ед. изм.	Цена
124782	TIE1600081	26x20	шт	443,30
124783	TIE1600045	26x26	шт	449,90
124784	TIE1600056	32x32	шт	873,40

По Вашему заказу может быть предложен широкий ассортимент продукции, не представленной в настоящем каталоге. Применяется гибкая система скидок.

Дополнительную информацию по ассортименту и ваши условия поставки уточняйте у менеджеров по продажам.

## Соединитель м/пл. труба прямой обжим - внутренняя резьба, арт. 1602

Код Алсель	Артикул поставщика	Размер	Ед. изм.	Цена
124785	TIE1600004	16x1/2"	шт	119,35
124787	TIE1600016	20x1/2"	шт	172,70
124788	TIE1600011	20x3/4"	шт	183,70
124786	TIE1600035	16x3/4"	шт	200,20

Код Алсель	Артикул поставщика	Размер	Ед. изм.	Цена
124789	TIE1600021	26x3/4"	шт	288,20
124790	TIE1600029	26x1"	шт	330,00
124791	TIE1600039	32x1"	шт	506,00



## Уголок м/пл. труба-труба обжим, 90°, арт. 1603

Код Алсель	Артикул поставщика	Размер	Ед. изм.	Цена
124792	TIE1600008	16x16	шт	217,80
124793	TIE1600014	20x20	шт	342,10

Код Алсель	Артикул поставщика	Размер	Ед. изм.	Цена
124794	TIE1600019	26x26	шт	539,55
124795	TIE1600036	32x32	шт	937,75



## Уголок м/пл. труба обжим - наружная резьба, 90°, арт. 1604

Код Алсель	Артикул поставщика	Размер	Ед. изм.	Цена
124796	TIE1600013	16x1/2"	шт	182,60
124797	TIE1600066	16x3/4"	шт	228,80
124798	TIE1600042	20x1/2"	шт	251,35

Код Алсель	Артикул поставщика	Размер	Ед. изм.	Цена
124799	TIE1600028	20x3/4"	шт	246,95
124801	TIE1600051	26x1"	шт	385,00
124800	TIE1600050	26x3/4"	шт	392,70
124802	TIE1600067	32x1"	шт	674,85



## Уголок м/пл. труба обжим - внутренняя резьба, 90°, арт. 1605

Код Алсель	Артикул поставщика	Размер	Ед. изм.	Цена
124803	TIE1600006	16x1/2"	шт	159,50
124805	TIE1600026	20x1/2"	шт	249,15
124806	TIE1600023	20x3/4"	шт	268,40

Код Алсель	Артикул поставщика	Размер	Ед. изм.	Цена
124807	TIE1600034	26x3/4"	шт	396,00
124808	TIE1600052	26x1"	шт	485,65
124809	TIE1600060	32x1"	шт	710,60



## Тройник обжим м/пл. труба-труба-труба, арт. 1607

Код Алсель	Артикул поставщика	Размер	Ед. изм.	Цена
124814	TIE1600002	16x16x16	шт	279,40
124819	TIE1600009	20x20x20	шт	435,60
124816	TIE1600044	20x16x16	шт	465,30
124815	TIE1600078	16x20x16	шт	507,10
124818	TIE1600057	20x20x16	шт	518,65
124817	TIE1600017	20x16x20	шт	525,25
124820	TIE1600089	20x26x20	шт	696,30

Код Алсель	Артикул поставщика	Размер	Ед. изм.	Цена
124822	TIE1600080	26x20x20	шт	706,20
124821	TIE1600043	26x16x26	шт	708,95
124824	TIE1600090	26x26x20	шт	738,65
124823	TIE1600037	26x20x26	шт	740,30
124825	TIE1600030	26x26x26	шт	744,15
124826	TIE1600062	32x20x32	шт	1241,35
124828	TIE1600054	32x32x32	шт	1316,70



## Тройник м/пл. труба обжим - наружная резьба, арт. 1608

Код Алсель	Артикул поставщика	Размер	Ед. изм.	Цена
124829	TIE1600038	16x1/2"x16	шт	283,25
124831	TIE1600076	20x3/4"x20	шт	383,35

Код Алсель	Артикул поставщика	Размер	Ед. изм.	Цена
124830	TIE1600058	20x1/2"x20	шт	504,35
124832	TIE1600070	26x3/4"x26	шт	579,70
124834	TIE1600085	32x1"x32	шт	1080,20



## Тройник м/пл. труба обжим - внутренняя резьба, арт.1609

Код Алсель	Артикул поставщика	Размер	Ед. изм.	Цена
124835	TIE1600018	16x1/2"x16	шт	298,10
124837	TIE1600032	20x3/4"x20	шт	433,95

Код Алсель	Артикул поставщика	Размер	Ед. изм.	Цена
124838	TIE1600033	26x3/4"x26	шт	594,55
124840	TIE1600048	32x1"x32	шт	1126,40



Цены указаны розничные, в рублях, с НДС, по действию на 01.05.2015 и рассчитаны по курсу Евро 55 руб. 00 коп. При выставлении счёта цены пересчитываются в зависимости от действующего курса Евро и изменений прайс-листов поставщиков.



## Пресс-фитинги Tiemme

### Прямое соединение пресс м/пл. труба-наружная резьба, арт. 1650



Код Алсель	Артикул поставщика	Размер	Ед. изм.	Цена
124847	TIE1650009	16x1/2"	шт	96,25
124849	TIE1650014	20x1/2"	шт	116,05
124850	TIE1650015	20x3/4"	шт	151,80
124848	TIE1650091	16x3/4"	шт	177,10

Код Алсель	Артикул поставщика	Размер	Ед. изм.	Цена
124851	TIE1650007	26x3/4"	шт	212,85
124852	TIE1650027	26x1"	шт	338,25
124853	TIE1650032	32x1"	шт	388,85
124855	TIE1650065	40x1 1/4"	шт	608,85

### Прямое соединение пресс м/пл. труба-труба, арт. 1651



Код Алсель	Артикул поставщика	Размер	Ед. изм.	Цена
124857	TIE1650016	16x16	шт	149,60
124859	TIE1650022	20x20	шт	193,60
124858	TIE1650040	20x16	шт	202,40
124862	TIE1650037	26x26	шт	278,85
124860	TIE1650093	26x16	шт	310,20

Код Алсель	Артикул поставщика	Размер	Ед. изм.	Цена
124861	TIE1650052	26x20	шт	358,60
124865	TIE1650051	32x32	шт	483,45
124863	TIE1650115	32x20	шт	497,20
124864	TIE1650067	32x26	шт	536,80
136005	TIE1650103	40x32	шт	726,55
124866	TIE1670031	40x40	шт	957,00

### Прямое соединение пресс м/пл. труба-внутренняя резьба, арт. 1652



Код Алсель	Артикул поставщика	Размер	Ед. изм.	Цена
124869	TIE1650030	16x1/2"	шт	116,05
124871	TIE1650025	20x1/2"	шт	157,85
124872	TIE1650033	20x3/4"	шт	203,50
124873	TIE1650020	26x3/4"	шт	266,20

Код Алсель	Артикул поставщика	Размер	Ед. изм.	Цена
124870	TIE1650116	16x3/4"	шт	266,20
124874	TIE1650053	26x1"	шт	385,00
124875	TIE1650050	32x1"	шт	433,95
124877	TIE1670081	40x1 1/4"	шт	926,20

### Угловое соединение пресс м/пл. труба-труба, арт. 1653



Код Алсель	Артикул поставщика	Размер	Ед. изм.	Цена
124878	TIE1650011	16x16	шт	176,00
124879	TIE1650006	20x20	шт	227,70
124880	TIE1650003	26x26	шт	375,65

Код Алсель	Артикул поставщика	Размер	Ед. изм.	Цена
124881	TIE1650013	32x32	шт	549,45
124882	TIE1650036	40x40	шт	909,15

### Угловое соединение пресс м/пл. труба-наружная резьба, арт. 1654



Код Алсель	Артикул поставщика	Размер	Ед. изм.	Цена
124884	TIE1650010	16x1/2"	шт	178,75
124885	TIE1650029	20x1/2"	шт	193,05
124886	TIE1650044	20x3/4"	шт	258,50

Код Алсель	Артикул поставщика	Размер	Ед. изм.	Цена
124887	TIE1650046	26x3/4"	шт	303,05
124888	TIE1650074	32x1"	шт	617,65

### Угловое соединение пресс м/пл. труба-внутренняя резьба, арт. 1655



Код Алсель	Артикул поставщика	Размер	Ед. изм.	Цена
124889	TIE1650001	16x1/2"	шт	170,50
124890	TIE1650012	20x1/2"	шт	189,20
124891	TIE1650035	20x3/4"	шт	302,50

Код Алсель	Артикул поставщика	Размер	Ед. изм.	Цена
124892	TIE1650023	26x3/4"	шт	390,50
124893	TIE1650080	26x1"	шт	696,85
124894	TIE1650057	32x1"	шт	714,45

### Водорозетка пресс м/пл. труба-внутренняя резьба, арт. 1656



Код Алсель	Артикул поставщика	Размер	Ед. изм.	Цена
124897	TIE1650021	16x1/2" H=40мм	шт	225,50
124896	TIE1650004	16x1/2" H=53мм	шт	228,80

Код Алсель	Артикул поставщика	Размер	Ед. изм.	Цена
124898	TIE1650038	20x1/2" H=53мм	шт	295,35

По Вашему заказу может быть предложен широкий ассортимент продукции, не представленной в настоящем каталоге. Применяется гибкая система скидок.

Дополнительную информацию по ассортименту и ваши условия поставки уточняйте у менеджеров по продажам.



## Тройник пресс м/пл. труба-труба-труба, арт. 1657

Код Алсель	Артикул поставщика	Размер	Ед. изм.	Цена
124900	TIE1650002	16x16x16	шт	231,55
124905	TIE1650005	20x20x20	шт	288,75
124903	TIE1650008	20x16x20	шт	301,40
124902	TIE1650019	20x16x16	шт	349,25
124901	TIE1650070	16x20x16	шт	377,30
124904	TIE1650045	20x20x16	шт	381,15
124914	TIE1650018	26x26x26	шт	528,55
124907	TIE1650078	26x16x20	шт	535,15
124910	TIE1650047	26x20x20	шт	614,90
124909	TIE1650132	26x20x16	шт	619,30
124911	TIE1650017	26x20x26	шт	626,45
124906	TIE1650069	20x26x20	шт	628,10

Код Алсель	Артикул поставщика	Размер	Ед. изм.	Цена
124908	TIE1650026	26x16x26	шт	629,20
124912	TIE1650127	26x26x16	шт	638,55
124913	TIE1650063	26x26x20	шт	667,15
124917	TIE1650055	32x20x32	шт	809,60
124919	TIE1650064	32x26x32	шт	814,00
124918	TIE1650075	32x26x26	шт	821,70
124915	TIE1650136	32x20x26	шт	843,15
138898	TIE1650073	32x16x32	шт	845,35
124922	TIE1650058	32x32x32	шт	854,70
124921	TIE1650119	32x32x26	шт	963,05
124920	TIE1650143	32x32x20	шт	1023,55
133793	TIE1650128	40x32x32	шт	1283,15



## Тройник пресс м/пл. труба-труба-труба, латунь DR, арт. 1657DR

Код Алсель	Артикул поставщика	Размер	Ед. изм.	Цена
124916	TIE1670182	32x20x26	шт	843,15

Код Алсель	Артикул поставщика	Размер	Ед. изм.	Цена
124925	TIE1670034	40x40x40	шт	1667,60



## Тройник пресс м/пл. труба-наружная резьба-труба, арт. 1658

Код Алсель	Артикул поставщика	Размер	Ед. изм.	Цена
124927	TIE1650085	16x1/2"x16	шт	361,90
124928	TIE1650092	20x1/2"x20	шт	411,95
124929	TIE1650131	20x3/4"x20	шт	445,50

Код Алсель	Артикул поставщика	Размер	Ед. изм.	Цена
124931	TIE1650098	26x3/4"x26	шт	714,45
124930	TIE1650149	26x1/2"x26	шт	731,50
124932	TIE1650167	26x1"x26	шт	840,40
124933	TIE1650155	32x1"x32	шт	856,90



## Тройник пресс м/пл. труба-внутренняя резьба-труба, арт. 1659

Код Алсель	Артикул поставщика	Размер	Ед. изм.	Цена
124935	TIE1650031	16x1/2"x16	шт	332,20
124936	TIE1650039	20x1/2"x20	шт	365,75
124939	TIE1650048	26x3/4"x26	шт	667,70
124941	TIE1650054	32x1"x32	шт	965,25

Код Алсель	Артикул поставщика	Размер	Ед. изм.	Цена
124937	TIE1650079	20x3/4"x20	шт	463,65
124940	TIE1650125	32x3/4"x32	шт	949,85
138880	TIE1650142	32x1/2"x32	шт	1046,65



## Прямое соединение пресс м/пл. труба - накидная гайка, арт. 1665

Код Алсель	Артикул поставщика	Размер	Ед. изм.	Цена
124947	TIE1650034	16x1/2"	шт	124,85

Код Алсель	Артикул поставщика	Размер	Ед. изм.	Цена
124948	TIE1650061	20x1/2"	шт	154,55



## Уголок хромированный, пресс-гладкий конец, для подключения радиаторов, арт.1672

Код Алсель	Артикул поставщика	Размер	Ед. изм.	Цена
124957	TIE1650066	16x15 L=300мм	шт	488,40

Код Алсель	Артикул поставщика	Размер	Ед. изм.	Цена
124959	TIE1650223	16x15 L=1100мм	шт	1295,25



## Водорозетка пресс проходная -внутренняя резьба, арт.1676

Код Алсель	Артикул поставщика	Размер	Ед. изм.	Цена
124962	TIE1650215	16x1/2"x16 H=40мм	шт	504,90

Код Алсель	Артикул поставщика	Размер	Ед. изм.	Цена
124961	TIE1650215	16x1/2"x16 H=53мм	шт	506,55



Цены указаны розничные, в рублях, с НДС, по действию на 01.05.2015 и рассчитаны по курсу Евро 55 руб. 00 коп. При выставлении счёта цены пересчитываются в зависимости от действующего курса Евро и изменений прайс-листов поставщиков.

### Теплоизолированная труба Uronor Supra Plus для ХВС и канализации

Гибкая предварительно изолированная полимерная труба с самокомпенсацией температурных удлинений. Предназначена для подземной бесканальной прокладки и используется в местах, где существует риск замерзания транспортируемой среды. Снабжена по всей длине саморегулирующимся греющим электрокабелем зелёного цвета, защищающим от замерзания, и трубкой из полиэтилена для размещения датчика температуры. Макс. выходная мощность кабеля 10 Вт/м, напряжение питания 230 В, макс. допустимая длина подключения электрокабеля, запитанного от одной точки электропитания, составляет 150 м. Одна несущая труба, выполненная из полиэтилена высокой плотности PE 80 (диаметры 25-63 мм) и PE 100 (диаметры 75-110 мм), SDR 11, серия S5,0. Параметры несущей трубы: макс. рабочая температура 20°C, макс. давление 12,5 бар (25-63 мм) и 16 бар (75-110 мм).

Код Алсель	Артикул поставщика	Размер	Длина бухты	Ед. изм.	Цена
163477	URO1048687	25x 2,3/68	150м	м	2568
163478	URO1048688	32x 2,9/68	150м	м	2568
163481	URO1048691	50x 4,6/90	150м	м	3288
163480	URO1048690	40x 3,7/140	150м	м	3378
163482	URO1048692	50x 4,6/140	150м	м	3646
163483	URO1048693	63x 5,8/140	150м	м	4410
163485	URO1048695	90x 8,2/200	100м	м	6345



### Труба Uronor Quattro для ГВС и отопления

Гибкая предварительно изолированная полимерная труба с самокомпенсацией температурных удлинений. Предназначена для подземной бесканальной прокладки. Четыре несущих трубы: две для теплоснабжения (подающая и обратная, серия S5,0) и две для горячего водоснабжения (подающая и циркуляционная, серия S3,2), выполнены из сшитого полиэтилена PE-Xa. Несущие трубы встроены в двухцветную сердцевину теплоизоляции, выполненную в форме «собачьей кости», для исключения путаницы и предотвращения теплообмена между трубами. Параметры несущих труб для теплоснабжения: T<sub>max</sub> = 95°C, рабочее давление 6 бар. Параметры несущих труб для горячего водоснабжения: T<sub>max</sub> = 95°C, рабочее давление 10 бар.

Код Алсель	Артикул поставщика	Размер	Длина бухты	Ед. изм.	Цена
126332	URO1034173	2x25/28+18/175	200м	м	5757
126333	URO1034174	2x32/28+18/175	200м	м	6257
126336	URO1044017	2x32/28+28/175	200м	м	6794,99
126334	URO1034175	2x32/32+18/175	200м	м	6794,99
126339	URO1044020	2x40/32+18/200	100м	м	7480
126335	URO1034176	2x40/40+28/200	100м	м	7480



### Труба Uronor Thermo Twin для отопления

Гибкая предварительно изолированная полимерная труба для систем теплоснабжения, с самокомпенсацией температурных удлинений. Предназначена для подземной бесканальной прокладки. Две несущих трубы: подающая и обратная, выполнены из сшитого полиэтилена PE-Xa, серия S5,0. Имеют антидиффузионный слой от проникновения кислорода EVOH (сополимер этилена и винилового спирта) для предотвращения коррозии элементов системы. Несущие трубы встроены в двухцветную сердцевину теплоизоляции, выполненную в форме «собачьей кости», для исключения путаницы и предотвращения теплообмена между трубами. Параметры несущих труб: T<sub>max</sub> = 95°C, рабочее давление 6 бар. Защитный гофрированный кожух изготавливается из полиэтилена высокой плотности HDPE.

Код Алсель	Артикул поставщика	Размер	Длина бухты	Ед. изм.	Цена
126310	URO1018134	25x2.3x2/175	200м	м	3419
126311	URO1018135	2x32x2.9/175	200м	м	3688
126312	URO1018136	2x40x3.7/175	200м	м	4227
126313	URO1018137	2x50x4.6/200	100м	м	6257
126314	URO1018138	2x63x5,8/200	100м	м	8457



По Вашему заказу может быть предложен широкий ассортимент продукции, не представленной в настоящем каталоге. Применяется гибкая система скидок.

Дополнительную информацию по ассортименту и ваши условия поставки уточняйте у менеджеров по продажам.



## Трубы KAN-therm

### Труба PPR - KAN-therm PP, PN10

Труба из пропилена PPR, однородная тонкостенная (S5/SDR11). Диаметры от 20x1,9 мм до 110x10 мм. Используется в системах **холодного водоснабжения** с рабочим давлением 10 бар и расчётной температурой 20°C. Отрезки 4 м.

Код Алсель	Артикул поставщика	Размер	Ед. изм.	Цена
104873	KAN4000120	20x1,9	м	29,15
104876	KAN4000125	25x2,3	м	42,90
104879	KAN4000132	32x3,0	м	69,85
104882	KAN4000140	40x3,7	м	105,05
106778	KAN4000150	50x4,6	м	184,25

Код Алсель	Артикул поставщика	Размер	Ед. изм.	Цена
106781	KAN4000163	63x5,8	м	290,95
106784	KAN4000175	75x6,9	м	389,95
106787	KAN4000190	90x8,2	м	678,70
106790	KAN4000111	110x10	м	1024,65



### Труба PPR - KAN-therm PP, PN16

Труба из пропилена PPR, однородная (S3,2/SDR7,4). Диаметры от 20x2,8 мм до 110x15,1 мм. Используется в системах **холодного и горячего водоснабжения** с рабочим давлением 8 бар и расчётной температурой до 60°C. Отрезки 4 м.

Код Алсель	Артикул поставщика	Размер	Ед. изм.	Цена
104874	KAN4000220	20x2,8	м	39,05
104877	KAN4000225	25x3,5	м	57,75
104880	KAN4000232	32x4,5	м	90,75
104883	KAN4000240	40x5,6	м	139,15
106779	KAN4000250	50x6,9	м	222,20

Код Алсель	Артикул поставщика	Размер	Ед. изм.	Цена
106782	KAN4000263	63x8,7	м	341,00
106785	KAN4000275	75x10,4	м	496,10
106788	KAN4000290	90x12,5	м	825,00
106791	KAN4000211	110x15,2	м	1421,75



### Труба PPR - KAN-therm PP, PN20

Труба из пропилена PPR, однородная толстостенная (S2,5/SDR6). Диаметры от 16x2,7 мм до 110x18,3 мм. Используется в системах **холодного и горячего водоснабжения** с рабочим давлением 10 бар и расчётной температурой до 60°C, а также в системах **отопления** с рабочим давлением 6 бар, макс. температурой до 90°C. Отрезки 4 м.

Код Алсель	Артикул поставщика	Размер	Ед. изм.	Цена
104872	KAN4000316	16x2,7	м	29,15
104875	KAN4000320	20x3,4	м	41,80
104878	KAN4000325	25x4,2	м	63,80
104881	KAN4000332	32x5,4	м	103,95
106777	KAN4000340	40x6,7	м	162,25

Код Алсель	Артикул поставщика	Размер	Ед. изм.	Цена
106780	KAN4000350	50x8,4	м	260,70
106783	KAN4000363	63x10,5	м	385,00
106786	KAN4000375	75x12,5	м	607,75
106789	KAN4000390	90x15,0	м	1042,80
106792	KAN4000311	110x18,4	м	1635,70



### Труба PPR - KAN-therm PP Stabi Al, PN16

Труба комбинированная, стабилизированная, армированная слоем алюминия. Диапазон диаметров от 20x2,8 до 75x10,3 мм. Используется в системах: **холодного и горячего водоснабжения** с рабочим давлением 10 бар и расчётной температурой до 60 °C, а также в системах **отопления** (6 бар/80°C, tmax=90°C). Отрезки 4 м.

Код Алсель	Артикул поставщика	Размер	Ед. изм.	Цена
187258	KAN3800040	40x6,7	м	245,85
187259	KAN3800050	50x8,4	м	381,15

Код Алсель	Артикул поставщика	Размер	Ед. изм.	Цена
187260	KAN3800063	63x10,5	м	603,90
187261	KAN3800075	75x12,5	м	847,00



### Труба PPR - KAN-therm PP Stabi Al, PN20

Труба комбинированная, стабилизированная, армированная слоем алюминия. Диапазон диаметров от 16x2,7 до 110x18,3 мм. Используется в системах: **горячего водоснабжения** с рабочим давлением 10 бар и расчётной температурой до 60 °C, а также в системах **отопления** (6 бар/80°C, tmax=90°C).

Код Алсель	Артикул поставщика	Размер	Ед. изм.	Цена
187262	KAN3900016	16x2,7	м	74,25
187263	KAN3900020	20x3,4	м	95,15
187265	KAN3900032	32x5,4	м	195,80

Код Алсель	Артикул поставщика	Размер	Ед. изм.	Цена
187267	KAN3900050	50x8,4	м	414,15
187268	KAN3900063	63x10,5	м	663,85
187271	KAN3900011	110x15,1	м	2569,60



Цены указаны розничные, в рублях, с НДС, по действию на 01.05.2015 и рассчитаны по курсу Евро 55 руб. 00 коп. При выставлении счёта цены пересчитываются в зависимости от действующего курса Евро и изменений прайс-листов поставщиков.



## Фитинги KAN-therm

### Муфта PPR равностороняя - KAN-therm PP



Код Алсель	Артикул поставщика	Размер, дмм	Ед. изм.	Цена
106482	KAN4103016	16	шт	8,25
106483	KAN4103020	20	шт	8,25
106484	KAN4103025	25	шт	8,80
106485	KAN4103032	32	шт	19,25
106486	KAN4103040	40	шт	26,95

Код Алсель	Артикул поставщика	Размер, дмм	Ед. изм.	Цена
106487	KAN4103050	50	шт	57,20
106488	KAN4103063	63	шт	86,90
106489	KAN4103075	75	шт	166,10
106490	KAN4103090	90	шт	231,00
106491	KAN4103011	110	шт	482,90

### Муфта PPR переходная наружная/внутренняя - KAN-therm PP



Код Алсель	Артикул поставщика	Размер	Ед. изм.	Цена
106532	KAN4108020	20x16	шт	8,25
187276	KAN4108025	25x16	шт	8,80
106533	KAN4108026	25x20	шт	8,80
106534	KAN4108032	32x20	шт	12,10
106535	KAN4108033	32x25	шт	12,10
104811	KAN4108042	40x32	шт	23,10
106536	KAN4108040	40x20	шт	23,10
104810	KAN4108041	40x25	шт	23,10
104812	KAN4108050	50x32	шт	57,75

Код Алсель	Артикул поставщика	Размер	Ед. изм.	Цена
104813	KAN4108051	50x40	шт	57,75
104815	KAN4108064	63x40	шт	81,95
104814	KAN4108063	63x32	шт	85,25
104816	KAN4108065	63x50	шт	90,20
104817	KAN4108075	75x50	шт	139,15
104818	KAN4108076	75x63	шт	140,25
104819	KAN4108091	90x63	шт	211,20
104820	KAN4108092	90x75	шт	220,00
106530	KAN4108011	110x90	шт	482,90

### Муфта PPR с металлической резьбой внутренней - KAN-therm PP



Код Алсель	Артикул поставщика	Размер	Ед. изм.	Цена
109483	KAN4103116	16x1/2"	шт	79,75
109485	KAN4103120	20x1/2"	шт	85,80
109487	KAN4103125	25x1/2"	шт	100,10

Код Алсель	Артикул поставщика	Размер	Ед. изм.	Цена
109486	KAN4103121	20x3/4"	шт	103,95
109488	KAN4103126	25x3/4"	шт	110,00

### Муфта PPR с металлической резьбой внутренней под ключ - KAN-therm PP



Код Алсель	Артикул поставщика	Размер	Ед. изм.	Цена
109489	KAN4103132	32x1"	шт	342,10
109490	KAN4103140	40x1"1/4	шт	458,15

Код Алсель	Артикул поставщика	Размер	Ед. изм.	Цена
109491	KAN4103150	50x1"1/2	шт	762,85
109492	KAN4103163	63x2"	шт	1063,15

### Муфта PPR с металлической резьбой наружной - KAN-therm PP



Код Алсель	Артикул поставщика	Размер	Ед. изм.	Цена
109472	KAN4103216	16x1/2"	шт	95,15
109473	KAN4103220	20x1/2"	шт	100,10
109475	KAN4103225	25x1/2"	шт	112,20

Код Алсель	Артикул поставщика	Размер	Ед. изм.	Цена
109474	KAN4103221	20x3/4"	шт	123,20
109476	KAN4103226	25x3/4"	шт	128,15

### Муфта PPR с металлической резьбой наружной под ключ - KAN-therm PP



Код Алсель	Артикул поставщика	Размер	Ед. изм.	Цена
188319	KAN4103232	32x1"	шт	381,70
109478	KAN4103240	40x1"1/4	шт	513,15

Код Алсель	Артикул поставщика	Размер	Ед. изм.	Цена
109479	KAN4103250	50x1"1/2	шт	774,95
109480	KAN4103263	63x2"	шт	1126,95

По Вашему заказу может быть предложен широкий ассортимент продукции, не представленной в настоящем каталоге. Применяется гибкая система скидок.

Дополнительную информацию по ассортименту и ваши условия поставки уточняйте у менеджеров по продажам.



## Угольник-отвод PPR, равносторонний, 90° - KAN-therm PP

Код Алсель	Артикул поставщика	Размер	Ед. изм.	Цена
104690	KAN4104016	16x16	шт	8,80
104692	KAN4104020	20x20	шт	8,80
104694	KAN4104025	25x25	шт	13,20
104696	KAN4104032	32x32	шт	20,90
104698	KAN4104040	40x40	шт	34,10

Код Алсель	Артикул поставщика	Размер	Ед. изм.	Цена
104700	KAN4104050	50x50	шт	81,95
104702	KAN4104063	63x63	шт	140,25
104704	KAN4104075	75x75	шт	218,90
104706	KAN4104090	90x90	шт	442,20
104707	KAN4104011	110x110	шт	815,10



## Угольник-отвод PPR, равносторонний, 45° - KAN-therm PP

Код Алсель	Артикул поставщика	Размер	Ед. изм.	Цена
104689	KAN4104316	16x16	шт	12,10
104691	KAN4104320	20x20	шт	13,20
104693	KAN4104325	25x25	шт	17,05
104695	KAN4104332	32x32	шт	26,95
104697	KAN4104340	40x40	шт	47,85

Код Алсель	Артикул поставщика	Размер	Ед. изм.	Цена
104699	KAN4104350	50x50	шт	101,20
104701	KAN4104363	63x63	шт	162,25
104703	KAN4104375	75x75	шт	233,20
104705	KAN4104390	90x90	шт	458,70



## Угольник-отвод PPR с металлической резьбой наружной, 90° - KAN-therm PP

Код Алсель	Артикул поставщика	Размер	Ед. изм.	Цена
104715	KAN4104520	20x1/2"	шт	113,85
135117	KAN4104525	25x1/2"	шт	123,75
104716	KAN4104521	20x3/4"	шт	132,00

Код Алсель	Артикул поставщика	Размер	Ед. изм.	Цена
137349	KAN4104532	32x3/4"	шт	145,20
104718	KAN4104526	25x3/4"	шт	145,20



## Тройник PPR равнопроходной - KAN-therm PP

Код Алсель	Артикул поставщика	Размер	Ед. изм.	Цена
104833	KAN4105116	16x16x16	шт	12,10
104834	KAN4105120	20x20x20	шт	13,20
104835	KAN4105125	25x25x25	шт	15,95
104836	KAN4105132	32x32x32	шт	30,80
104837	KAN4105140	40x40x40	шт	44,00

Код Алсель	Артикул поставщика	Размер	Ед. изм.	Цена
104838	KAN4105150	50x50x50	шт	110,00
104839	KAN4105163	63x63x63	шт	157,85
104840	KAN4105175	75x75x75	шт	257,95
104841	KAN4105190	90x90x90	шт	535,15
104842	KAN4105111	110x110x110	шт	980,65



## Тройник PPR переходной - KAN-therm PP

Код Алсель	Артикул поставщика	Размер	Ед. изм.	Цена
104857	KAN4105026	25x20x25	шт	19,25
104858	KAN4105033	32x20x32	шт	34,10
104859	KAN4105034	32x25x32	шт	35,20
104860	KAN4105040	40x20x40	шт	70,95
104861	KAN4105041	40x25x40	шт	70,95
104862	KAN4105042	50x25x50	шт	73,15
187281	KAN4105051	50x32x50	шт	110,00

Код Алсель	Артикул поставщика	Размер	Ед. изм.	Цена
104864	KAN4105052	50x32x50	шт	110,00
104865	KAN4105053	50x40x50	шт	174,90
158043	KAN4105064	63x40x63	шт	183,15
104867	KAN4105063	63x32x63	шт	234,85
104869	KAN4105065	63x50x63	шт	333,85
135708	KAN4105091	90x75x90	шт	498,85
135707	KAN4105092	90x63x90	шт	517,00



## Заглушка PPR - KAN-therm PP

Код Алсель	Артикул поставщика	Размер, d мм	Ед. изм.	Цена
109464	KAN4110020	20	шт	8,25
109463	KAN4110016	16	шт	8,80
109465	KAN4110025	25	шт	12,10
109466	KAN4110032	32	шт	15,95

Код Алсель	Артикул поставщика	Размер, d мм	Ед. изм.	Цена
109467	KAN4110040	40	шт	37,95
109468	KAN4110050	50	шт	73,15
109469	KAN4110063	63	шт	110,00



Цены указаны розничные, в рублях, с НДС, по действию на 01.05.2015 и рассчитаны по курсу Евро 55 руб. 00 коп. При выставлении счёта цены пересчитываются в зависимости от действующего курса Евро и изменений прайс-листов поставщиков.

## ■ GEBERIT

## Система пресс-соединений Geberit

### Труба Geberit Mapress из нержавеющей стали

Материал - нержавеющая сталь 1.4401. Для применения в системах водоснабжения, газоснабжения и в промышленности. Максимальное рабочее давление 12-16 бар, в зависимости от диаметра трубы и используемого монтажного инструмента.

Поставляется в отрезках по 6 м.



Код Алсель	Артикул поставщика	Размер	Ед. изм.	Цена
111075	GEB39202	d15 мм	м	551,12
111076	GEB39203	d18 мм	м	673,25
111077	GEB39204	d22 мм	м	857,21
111078	GEB39205	d28 мм	м	1041,17
111079	GEB39206	d36 мм	м	1531,22

Код Алсель	Артикул поставщика	Размер	Ед. изм.	Цена
111080	GEB39207	d42 мм	м	1836,55
111081	GEB39208	d54 мм	м	2387,66
111082	GEB39209	d76 мм	м	4837,92
111083	GEB39210	d89 мм	м	5510,4
111084	GEB39211	d108 мм	м	6612,64

### Труба Geberit Mapress из углеродистой стали с наружной и внутренней оцинковкой

Материал - нелегированная сталь 1.0215. Для применения в спринклерных системах пожаротушения. Максимальное рабочее давление 12-16 бар, в зависимости от диаметра трубы и используемого монтажного инструмента. Поставляется в отрезках по 6 м.



Код Алсель	Артикул поставщика	Размер	Ед. изм.	Цена
133801	GEB19454	d22 мм	м	218,31
133802	GEB19455	d28 мм	м	288,78
133803	GEB19456	d35 мм	м	399,08
133804	GEB19457	d42 мм	м	472,61

Код Алсель	Артикул поставщика	Размер	Ед. изм.	Цена
133805	GEB19458	d54 мм	м	605,13
133806	GEB19459	d76 мм	м	1133,66
133807	GEB19460	d89 мм	м	1397,93
133808	GEB19461	d108 мм	м	1815,39

### Труба Geberit Mapress из углеродистой стали с наружной оцинковкой

Материал - нелегированная сталь 1.0034 E 195. Для применения в системах отопления и в промышленности. Не предназначена для систем охлаждения и питьевой воды. Максимальное рабочее давление 12-16 бар, в зависимости от диаметра трубы и используемого монтажного инструмента. Поставляется в отрезках по 6 м.



Код Алсель	Артикул поставщика	Размер	Ед. изм.	Цена
110453	GEB29252	d15 мм	м	138,65
138133	GEB29253	d18 мм	м	163,93
110455	GEB29254	d22 мм	м	220,6
110456	GEB29255	d28 мм	м	285,71
110457	GEB29256	d35 мм	м	408,27

Код Алсель	Артикул поставщика	Размер	Ед. изм.	Цена
110458	GEB29257	d42 мм	м	524,7
138138	GEB29258	d54 мм	м	677,13
138143	GEB29209	d76 мм	м	1721,18
110451	GEB29210	d89 мм	м	2006,13

### Муфта оцинкованная



Код Алсель	Артикул поставщика	Размер	Ед. изм.	Цена
110409	GEB22003	d18 мм	шт	125,82
110411	GEB22005	d28 мм	шт	179,41
110412	GEB22006	d35 мм	шт	303,68
110413	GEB22007	d42 мм	шт	414,75

Код Алсель	Артикул поставщика	Размер	Ед. изм.	Цена
110414	GEB22008	d54 мм	шт	495,52
110415	GEB22009	d76 мм	шт	2746,32
138232	GEB22010	d89 мм	шт	3193,69
138233	GEB22011	d108 мм	шт	4100,85

### Отвод оцинкованный, 90°



Код Алсель	Артикул поставщика	Размер	Ед. изм.	Цена
110355	GEB20102	d15 мм	шт	166,98
110356	GEB20103	d18 мм	шт	191,07

Код Алсель	Артикул поставщика	Размер	Ед. изм.	Цена
110357	GEB20104	d22 мм	шт	229,9
110358	GEB20105	d28 мм	шт	313,77

### Обводное колено с гладкими концевиками, оцинкованное



Код Алсель	Артикул поставщика	Размер	Ед. изм.	Цена
110364	GEB20803	d18 мм	шт	212,81
110365	GEB20804	d22 мм	шт	244,65

Код Алсель	Артикул поставщика	Размер	Ед. изм.	Цена
110366	GEB20805	d28 мм	шт	274,16

По Вашему заказу может быть предложен широкий ассортимент продукции, не представленной в настоящем каталоге. Применяется гибкая система скидок.

Дополнительную информацию по ассортименту и ваши условия поставки уточняйте у менеджеров по продажам.

## Переход оцинкованный - гладкий концевик/пресс

Код Алсель	Артикул поставщика	Размер	Ед. изм.	Цена
110429	GEB22313	35-28 мм	шт	511,06
110430	GEB22316	42-22 мм	шт	557,66
134426	GEB22317	42-28 мм	шт	557,66

Код Алсель	Артикул поставщика	Размер	Ед. изм.	Цена
110433	GEB22324	54-42 мм	шт	896,28
134160	GEB22331	76-54 мм	шт	2447,31
138240	GEB22339	89-76 мм	шт	2955,25



## Тройник оцинкованный

Код Алсель	Артикул поставщика	Размер	Ед. изм.	Цена
110368	GEB21003	d18 мм	шт	334,74
110369	GEB21004	d22 мм	шт	351,83
110371	GEB21006	d35 мм	шт	744,06

Код Алсель	Артикул поставщика	Размер	Ед. изм.	Цена
110372	GEB21007	d42 мм	шт	1039,19
110373	GEB21008	d54 мм	шт	1271,41
110374	GEB21009	d76 мм	шт	7880,16



## Тройник переходный, оцинкованный

Код Алсель	Артикул поставщика	Размер	Ед. изм.	Цена
110378	GEB21210	28-18-28мм	шт	495,52
110379	GEB21211	28-22-28мм	шт	495,52
110381	GEB21214	35-22-35мм	шт	746,39
110382	GEB21215	35-28-35мм	шт	746,39
134454	GEB21219	42-28-42мм	шт	1044,63
138152	GEB21220	42-35-42мм	шт	1044,63
110384	GEB21223	54-22-54мм	шт	1271,41
110385	GEB21224	54-28-54мм	шт	1271,41
138155	GEB21225	54-35-54мм	шт	1271,41
110386	GEB21226	54-42-54мм	шт	1271,41

Код Алсель	Артикул поставщика	Размер	Ед. изм.	Цена
138156	GEB21230	76-28-76мм	шт	7820,34
138157	GEB21231	76-35-76мм	шт	7820,34
138159	GEB21237	89-28-89мм	шт	8775,66
138160	GEB21238	89-35-89мм	шт	8775,66
138162	GEB21240	89-54-89мм	шт	8775,66
138163	GEB21241	89-76-89мм	шт	8775,66
138164	GEB21245	108-28-108мм	шт	10387,26
138167	GEB21248	108-54-108мм	шт	10387,26
138168	GEB21249	108-76-108мм	шт	10387,26
138169	GEB21250	108-89-108мм	шт	10387,26



## Крестовина оцинкованная, 90°

Код Алсель	Артикул поставщика	Размер	Ед. изм.	Цена
110392	GEB21506	22-15мм	шт	1044,63

Код Алсель	Артикул поставщика	Размер	Ед. изм.	Цена
110393	GEB21507	28-15мм	шт	1103,65



## Тройник комбинированный (пресс/внутр. резьба BSP/пресс), оцинкованный

Код Алсель	Артикул поставщика	Размер	Ед. изм.	Цена
110387	GEB21304	15мм-1/2"-15	шт	459,79
110388	GEB21307	22мм-1/2"-22	шт	498,62
138171	GEB21308	22мм-3/4"-22	шт	498,62
110389	GEB21309	28мм-1/2"-28	шт	582,51
110390	GEB21312	35мм-1/2"-35	шт	834,92

Код Алсель	Артикул поставщика	Размер	Ед. изм.	Цена
138173	GEB21313	35мм-3/4"-35	шт	834,92
181129	GEB21314	35мм-1"	шт	834,92
138176	GEB21320	54мм-1/2"-54	шт	1372,39
138178	GEB21326	76мм-3/4"-76	шт	5969,53
186498	GEB21329	76мм-2"-76	шт	5969,53
138180	GEB21336	108мм-3/4"-108	шт	8357,03



## Муфта с накидной гайкой, оцинкованная

Код Алсель	Артикул поставщика	Размер	Ед. изм.	Цена
138101	GEB25042	15мм-G1/2"	шт	447,36

Код Алсель	Артикул поставщика	Размер	Ед. изм.	Цена
138106	GEB25049	22мм-G3/4"	шт	471,45



## Муфта комбинированная (пресс/внутренняя резьба BSP), оцинкованная

Код Алсель	Артикул поставщика	Размер	Ед. изм.	Цена
110403	GEB21802	15мм-1/2"	шт	327,76
110404	GEB21803	18мм-1/2"	шт	369,69
110405	GEB21806	22мм-3/4"	шт	393,78
138208	GEB21805	22мм-1/2"	шт	393,78

Код Алсель	Артикул поставщика	Размер	Ед. изм.	Цена
110406	GEB21807	28мм-1/2"	шт	513,38
110407	GEB21809	28мм-1"	шт	513,38
138211	GEB21811	35мм-1" 1/4	шт	671,82



### Муфта комбинированная (пресс наружная резьба BSP) оцинкованная



Код Алсель	Артикул поставщика	Размер	Ед. изм.	Цена
110397	GEB21704	18мм-1/2"	шт	364,27
110398	GEB21707	22мм-3/4"	шт	364,27
158325	GEB21716	22мм-1"	шт	388,34
138201	GEB21715	22мм-1/2"	шт	388,34
110399	GEB21708	28мм-1"	шт	507,16

Код Алсель	Артикул поставщика	Размер	Ед. изм.	Цена
110400	GEB21709	35мм-1"1/4	шт	681,14
110401	GEB21710	42мм-1" 1/2	шт	797,64
110402	GEB21711	54мм-2"	шт	1182,1
138199	GEB21713	76.1мм-2"1/2	шт	1970,42
138204	GEB21724	88.9мм-3"	шт	3044,57

### Резьбовое соединение оцинкованное (пресс/наружная резьба BSP)



Код Алсель	Артикул поставщика	Размер	Ед. изм.	Цена
110449	GEB25337	28мм- 1"	шт	911,79
138130	GEB25338	35мм- 1 1/4"	шт	1306,94

Код Алсель	Артикул поставщика	Размер	Ед. изм.	Цена
134163	GEB25340	54мм- 2"	шт	4250,97

### Резьбовое соединение оцинкованное (пресс/внутрен. резьба BSP)



Код Алсель	Артикул поставщика	Размер	Ед. изм.	Цена
138113	GEB25300	15мм-Rp 1/2"	шт	406,59
138115	GEB25304	22мм-Rp 3/4"	шт	604,53

Код Алсель	Артикул поставщика	Размер	Ед. изм.	Цена
138117	GEB25306	28мм-Rp 1"	шт	891,79
138118	GEB25307	35мм-Rp 1 1/4"	шт	1284,8

### Заглушка оцинкованная



Код Алсель	Артикул поставщика	Размер	Ед. изм.	Цена
132785	GEB20215	28мм	шт	334,74
132786	GEB20216	35мм	шт	489,31
132787	GEB20217	42мм	шт	979,39
134167	GEB20218	54мм	шт	1103,65

Код Алсель	Артикул поставщика	Размер	Ед. изм.	Цена
133266	GEB20219	76.1мм	шт	1731,99
138874	GEB20220	88.9мм	шт	2059,75
133267	GEB20221	108мм	шт	2660,11

### Муфта, нержавеющая сталь



Код Алсель	Артикул поставщика	Размер	Ед. изм.	Цена
110589	GEB32002	d15 мм	шт	369,69
110590	GEB32003	d18 мм	шт	393,78
110591	GEB32004	d22 мм	шт	465,23
110592	GEB32005	d28 мм	шт	525,81

Код Алсель	Артикул поставщика	Размер	Ед. изм.	Цена
110593	GEB32006	d35 мм	шт	650,85
110594	GEB32007	d42 мм	шт	886,19
110595	GEB32008	d54 мм	шт	1059,38
110596	GEB32009	d76 мм	шт	5134,6

### Муфта комбинированная (пресс - наружная резьба BSP), нержавеющая сталь



Код Алсель	Артикул поставщика	Размер	Ед. изм.	Цена
107564	GEB31703	15мм-1/2"	шт	717,32
107565	GEB31704	18мм-1/2"	шт	777,23
107566	GEB31705	18мм-3/4"	шт	777,23

Код Алсель	Артикул поставщика	Размер	Ед. изм.	Цена
107567	GEB31707	22мм-3/4"	шт	942,17
107568	GEB31708	28мм-1"	шт	1329,62
107569	GEB31709	35мм-1 1/4"	шт	2191,66

### Отвод, нержавеющая сталь, 90°



Код Алсель	Артикул поставщика	Размер	Ед. изм.	Цена
110460	GEB30102	d15 мм	шт	542,89
110461	GEB30103	d18 мм	шт	606,58

Код Алсель	Артикул поставщика	Размер	Ед. изм.	Цена
110462	GEB30104	d22 мм	шт	734,74
110463	GEB30105	d28 мм	шт	931,23

### Тройник равнопроходной, нержавеющая сталь



Код Алсель	Артикул поставщика	Размер	Ед. изм.	Цена
110551	GEB31002	d15 мм	шт	865,99
110552	GEB31003	d18 мм	шт	910,26
110553	GEB31004	d22 мм	шт	960,74

Код Алсель	Артикул поставщика	Размер	Ед. изм.	Цена
110554	GEB31005	d28 мм	шт	1164,24
110556	GEB31007	d42 мм	шт	2095,47
110557	GEB31008	d54 мм	шт	2433,33

По Вашему заказу может быть предложен широкий ассортимент продукции, не представленной в настоящем каталоге. Применяется гибкая система скидок.

Дополнительную информацию по ассортименту и ваши условия поставки уточняйте у менеджеров по продажам.





## Система KAN-Inox из нержавеющей стали

### Труба из нержавеющей стали KAN-Therm Inox (в штангах по 6 м.)

Код Алсель	Артикул поставщика	Размер	Ед. изм.	Цена
199789	KAN611793.6	22x1,2	м	771,10
199790	KAN611794.7	28x1,2	м	952,60
199791	KAN611795.8	35x1,5	м	1413,50
199792	KAN611796.9	42x1,5	м	1730,30

Код Алсель	Артикул поставщика	Размер	Ед. изм.	Цена
199793	KAN611797.1	54x1,5	м	2082,30
199794	KAN611798.0	76,1x2	м	4534,20
199795	KAN611799.1	88,9x2	м	5320,70
199796	KAN611800.2	108x2	м	6355,80



### Муфта press x press равнопроходная KAN-Therm Inox

Код Алсель	Артикул поставщика	Размер	Ед. изм.	Цена
199797	KAN6190965	22x22	шт	323,40
199798	KAN6190976	28x28	шт	367,40
199799	KAN6190987	35x35	шт	448,80
199800	KAN6190998	42x42	шт	610,50

Код Алсель	Артикул поставщика	Размер	Ед. изм.	Цена
199801	KAN6191009	54x54	шт	732,60
199802	KAN620415.4	76,1x76,1	шт	3633,30
199803	KAN620416.5	88,9x88,9	шт	4226,20
199804	KAN620417.6	108x108	шт	5446,10



### Тройник редуцирующий press KAN-Therm Inox

Код Алсель	Артикул поставщика	Размер	Ед. изм.	Цена
199807	KAN6191438	28x22x28	шт	803,00
199808	KAN6191471	35x22x35	шт	1004,30
199809	KAN6191504	42x22x42	шт	1269,40
199810	KAN6191548	54x22x54	шт	1685,20
199811	KAN620434.1	76,1x22x76,1	шт	8719,70
199812	KAN620435.2	76,1x28x76,1	шт	8718,60

Код Алсель	Артикул поставщика	Размер	Ед. изм.	Цена
199813	KAN620436.3	76,1x35x76,1	шт	8724,10
199814	KAN620437.4	76,1x42x76,1	шт	8720,80
199815	KAN620440.7	88,9x28x88,9	шт	9087,10
199816	KAN620449.5	108x54x108	шт	11198,00
199817	KAN620450.6	108x76,1x108	шт	11199,10



### Заглушка press KAN-Therm Inox

Код Алсель	Артикул поставщика	Размер	Ед. изм.	Цена
200016	KAN6191042	28	шт	466,40
200018	KAN6191053	35	шт	540,10
200017	KAN6191075	54	шт	876,70

Код Алсель	Артикул поставщика	Размер	Ед. изм.	Цена
199818	KAN620418.7	76,1	шт	1312,30
200034	KAN620419.8	88,9	шт	1667,60
199819	KAN620420.9	108	шт	1987,70



### Отвод 45 ° KAN-Therm Inox

Код Алсель	Артикул поставщика	Размер	Ед. изм.	Цена
201131	KAN6190074	28x28	шт	711,70
201132	KAN6190085	35x35	шт	777,70
200037	KAN6190107	54x54	шт	1623,60

Код Алсель	Артикул поставщика	Размер	Ед. изм.	Цена
200038	KAN6230061	76,1x76,1	шт	5679,30
200039	KAN6230070	88,9x88,9	шт	6795,80



### Отвод 90 ° KAN-Therm Inox

Код Алсель	Артикул поставщика	Размер	Ед. изм.	Цена
199849	KAN6190228	22x22	шт	510,40
201133	KAN6190239	28x28	шт	643,50
201134	KAN6190241	35x35	шт	1057,10

Код Алсель	Артикул поставщика	Размер	Ед. изм.	Цена
199836	KAN6190261	54x54	шт	2576,20
200035	KAN6230004	76,1x76,1	шт	5677,10
200036	KAN6230015	88,9x88,9	шт	6795,80



### Соединитель в внутренней резьбой KAN-Therm Inox

Код Алсель	Артикул поставщика	Размер	Ед. изм.	Цена
200014	KAN6190461	22 x Rp1/2	шт	589,60
199841	KAN6190470	22 x Rp3/4	шт	662,20
199830	KAN6190481	28 x Rp1	шт	999,90
202535	KAN6190503	28 x Rp3/4	шт	776,60

Код Алсель	Артикул поставщика	Размер	Ед. изм.	Цена
199831	KAN6190536	35 x Rp1 1/4	шт	1174,80
199832	KAN6190547	42 x Rp1 1/2	шт	1733,60
200015	KAN6190571	54 x Rp2	шт	2514,60



### Соединитель в внутренней резьбой KAN-Therm Inox

Код Алсель	Артикул поставщика	Размер	Ед. изм.	Цена
199844	KAN6190635	22 x Rp1/2	шт	578,60

Код Алсель	Артикул поставщика	Размер	Ед. изм.	Цена
201520	KAN6190657	28 x Rp1	шт	776,60



Цены указаны розничные, в рублях, с НДС, по действию на 01.05.2015 и рассчитаны по курсу Евро 55 руб. 00 коп. При выставлении счёта цены пересчитываются в зависимости от действующего курса Евро и изменений прайс-листов поставщиков.



## Система KAN-Steel из оцинкованной стали

### Труба из углеродистой стали, оцинкованная снаружи KAN-Therm Steel



Код Алсель	Артикул поставщика	Размер	Ед. изм.	Цена
198654	KAN620460.5	15x1,2	м	123,20
202766	KAN6304516	64x1,5	м	1075,80
202767	KAN620480.3	76,1x2	м	1461,90

Код Алсель	Артикул поставщика	Размер	Ед. изм.	Цена
202967	KAN620481.4	88,9x2	м	1584,00
202968	KAN620482.5	108x2	м	1900,80

### Тройник редуционный press KAN-Therm Steel



Код Алсель	Артикул поставщика	Размер	Ед. изм.	Цена
201947	KAN620262.5	28x15x28	шт	398,20
201946	KAN6240729	28x22x28	шт	431,20
202852	KAN6240751	42x22x42	шт	843,70
202854	KAN6240773	42x35x42	шт	855,80
202853	KAN6240762	42x28x42	шт	873,40
202903	KAN6240784	54x22x54	шт	1006,50
202855	KAN6240795	54x28x54	шт	1025,20
202856	KAN6240806	54x35x54	шт	1053,80
202857	KAN6303231	64x28x64	шт	4933,50
202905	KAN6303371	76,1x22x76,1	шт	4990,70
202858	KAN6303233	64x35x64	шт	5089,70

Код Алсель	Артикул поставщика	Размер	Ед. изм.	Цена
202859	KAN6303373	76,1x28x76,1	шт	5192,00
202860	KAN6303375	76,1x35x76,1	шт	5357,00
202906	KAN6303377	76,1x42x76,1	шт	5679,30
202904	KAN6303239	64x54x64	шт	6259,00
202908	KAN6303381	88,9x28x88,9	шт	6388,80
202909	KAN6303383	88,9x35x88,9	шт	6443,80
202862	KAN6206486	88,9x76,1x88,9	шт	6884,90
202907	KAN6303378	76,1x64x76,1	шт	7018,00
202863	KAN6303399	108x76,1x108	шт	7764,90
202861	KAN6303388	88,9x64x88,9	шт	7789,10
202918	KAN6206497	108x88,9x108	шт	8444,70

### Тройник равнопроходной press KAN-Therm Steel



Код Алсель	Артикул поставщика	Размер	Ед. изм.	Цена
201945	KAN620249.3	15x15x15	шт	259,60
201944	KAN6240564	22x22x22	шт	298,10
201943	KAN6240575	28x28x28	шт	402,60
202864	KAN6240597	42x42x42	шт	925,10

Код Алсель	Артикул поставщика	Размер	Ед. изм.	Цена
203985	KAN6240608	54x54x54	шт	1110,45
202910	KAN620645.3	88,9x88,9x88,9	шт	6790,30
202865	KAN6206464	108x108x108	шт	8264,30

### Муфта равнопроходная press KAN-Therm Steel



Код Алсель	Артикул поставщика	Размер	Ед. изм.	Цена
201953	KAN6240003	22x22	шт	117,70
201952	KAN6240014	28x28	шт	144,10
202846	KAN6240036	42x42	шт	320,10
202847	KAN6240047	54x54	шт	380,60

Код Алсель	Артикул поставщика	Размер	Ед. изм.	Цена
202849	KAN6206200	76x76	шт	1570,80
202848	KAN6302523	64x64	шт	1672,00
202850	KAN6206211	88x88	шт	2027,30
202851	KAN6206222	108x108	шт	2788,50

### Отвод 90° KAN-Therm Steel



Код Алсель	Артикул поставщика	Размер	Ед. изм.	Цена
201950	KAN6240181	22x22	шт	179,30
201955	KAN6240190	28x28	шт	243,10
202840	KAN6240212	42x42	шт	958,10
202841	KAN6240223	54x54	шт	1162,70

Код Алсель	Артикул поставщика	Размер	Ед. изм.	Цена
202849	KAN6206200	76x76	шт	1570,80
202848	KAN6302523	64x64	шт	1672,00
202850	KAN6206211	88x88	шт	2027,30
202851	KAN6206222	108x108	шт	2788,50

### Соединитель с наружной резьбой KAN-Therm Steel



Код Алсель	Артикул поставщика	Размер	Ед. изм.	Цена
194313	KAN6241015	22xR1/2	шт	316,80
201941	KAN6240135	22xR3/4	шт	350,90
201942	KAN6240146	28xR1	шт	444,40
202874	KAN6240916	22xR3/4	шт	539,00
202878	KAN6240168	42xR 1 1/2	шт	635,80

Код Алсель	Артикул поставщика	Размер	Ед. изм.	Цена
202875	KAN6240927	28xR1	шт	876,70
202915	KAN6240179	54xR2	шт	983,40
202876	KAN6240938	35xR 1 1/4	шт	1192,40
202877	KAN6240949	42xR 1 1/2	шт	1809,50
202914	KAN6240951	54xR2	шт	4062,30

По Вашему заказу может быть предложен широкий ассортимент продукции, не представленной в настоящем каталоге. Применяется гибкая система скидок.

Дополнительную информацию по ассортименту и ваши условия поставки уточняйте у менеджеров по продажам.

## Система пресс-соединений Ahlsell A-Press

ahlsell

## Труба A-press из нержавеющей стали

Материал - нержавеющая сталь AISI 316L. Для применения в системах питьевого водоснабжения, газоснабжения и в промышленности. Макс. рабочее давление 16 бар, макс. температура 120°C. Рабочая температура от -20°C до +85°C. Поставляется в отрезках по 6 м.

Код Алсель	Артикул поставщика	Размер	Ед. изм.	Цена
196790	S93AC	d15мм	м	274,45
196791	S93AD	d18мм	м	315,15
196792	S93AE	d22мм	м	430,10
196793	S93AF	d28мм	м	540,10
196794	S93AG	d35мм	м	828,85

Код Алсель	Артикул поставщика	Размер	Ед. изм.	Цена
196795	S93AH	d42мм	м	1204,72
196796	S93AJ	d54мм	м	1565,52
196797	S93AK	d76мм	м	3171,08
196798	S93AL	d89мм	м	3611,96
196799	S93AM	d108мм	м	4335,76



## Труба A-press из углеродистой стали с наружной и внутренней оцинковкой

Материал - углеродистая сталь согласно норме EN 10305-3. Для применения в спринклерных системах пожаротушения. Макс. рабочее давление 16 бар, макс. температура 120°C. Рабочая температура от -20°C до +85°C. Поставляется в отрезках по 6 м.

Код Алсель	Артикул поставщика	Размер	Ед. изм.	Цена
196112	C92AC	d15мм	м	87,45
196113	C92AD	d18мм	м	96,25
196114	C92AE	d22мм	м	149,05
196115	C92AF	d28мм	м	192,50

Код Алсель	Артикул поставщика	Размер	Ед. изм.	Цена
196116	C92AG	d35мм	м	243,65
196117	C92AH	d42мм	м	294,25
196118	C92AJ	d54мм	м	370,15



## Труба A-press из углеродистой стали с наружной оцинковкой

Материал - углеродистая сталь согласно норме EN 10305-3. Для применения в системах отопления и в промышленности. Не предназначена для систем охлаждения и питьевой воды.

Макс. рабочее давление 16 бар, макс. температура 120°C. Рабочая температура от -20°C до +85°C. Поставляется в отрезках по 5 и 6 м.

Код Алсель	Артикул поставщика	Размер	Ед. изм.	Цена
196381	C93AC	d15мм	м	78,65
196382	C93AD	d18мм	м	94,05
196383	C93AE	d22мм	м	126,50
196384	C93AF	d28мм	м	163,35
196385	C93AG	d35мм	м	206,25

Код Алсель	Артикул поставщика	Размер	Ед. изм.	Цена
196386	C93AH	d42мм	м	244,75
196387	C93AJ	d54мм	м	316,80
196378	C93AK	d76мм	м	622,60
196379	C93AL	d89мм	м	740,30
196380	AHLC93AM	d108мм	м	2112,00



## Обводное колено короткое с гладкими концевиками, оцинкованное - A-press

Код Алсель	Артикул поставщика	Размер	Ед. изм.	Цена
196181	C77AC	15мм	шт	139,70
196182	C77AD	18мм	шт	151,25

Код Алсель	Артикул поставщика	Размер	Ед. изм.	Цена
196183	C77AE	22мм	шт	171,60
196184	C77AF	28мм	шт	204,60



## Переход оцинкованный - гладкий концевик/пресс - A-press

Код Алсель	Артикул поставщика	Размер	Ед. изм.	Цена
196319	AHLC12DC	18-15мм	шт	75,35
196320	AHLC12EC	22-15мм	шт	99,55
196321	AHLC12ED	22-18мм	шт	101,20
196328	AHLC12GF	35-28мм	шт	113,85
196324	AHLC12FE	28-22мм	шт	114,95
196322	AHLC12FC	28-15мм	шт	147,40
196323	AHLC12FD	28-18мм	шт	150,15
196327	AHLC12GE	35-22мм	шт	167,20
196325	AHLC12GC	35-15мм	шт	215,05
196332	AHLC12HG	42-35мм	шт	229,35

Код Алсель	Артикул поставщика	Размер	Ед. изм.	Цена
196326	AHLC12GD	35-18мм	шт	246,40
196330	AHLC12HE	42-22мм	шт	313,50
196331	AHLC12HF	42-28мм	шт	318,45
196337	AHLC12JH	54-42мм	шт	371,25
196329	AHLC12HD	42-18мм	шт	491,15
196336	AHLC12JG	54-35мм	шт	523,60
196334	AHLC12JE	54-22мм	шт	760,65
196335	AHLC12JF	54-28мм	шт	763,95
196333	AHLC12JD	54-18мм	шт	824,45
196338	AHLC12KH	76-42мм	шт	1524,60



Цены указаны розничные, в рублях, с НДС, по действию на 01.05.2015 и рассчитаны по курсу Евро 55 руб. 00 коп. При выставлении счёта цены пересчитываются в зависимости от действующего курса Евро и изменений прайс-листов поставщиков.

### Тройник равнопроходной, оцинкованный - A-press



Код Алсель	Артикул поставщика	Размер	Ед. изм.	Цена
196185	C40AC	15-15-15мм	шт	207,90
196186	C40AD	18-18-18мм	шт	223,85
196187	C40AE	22-22-22мм	шт	242,55
196188	C40AF	28-28-28мм	шт	312,40
196189	C40AG	35-35-35мм	шт	465,85

Код Алсель	Артикул поставщика	Размер	Ед. изм.	Цена
196190	C40AH	42-42-42мм	шт	691,35
196191	C40AJ	54-54-54мм	шт	830,50
196192	C40AK	76-76-76мм	шт	3267,00
196193	C40AL	89-89-89мм	шт	3749,90
196194	C40AM	108-108-108мм	шт	4882,90

### Тройник переходный, оцинкованный - A-press



Код Алсель	Артикул поставщика	Размер	Ед. изм.	Цена
196200	AHLC41CE	22-15-22мм	шт	229,35
196201	AHLC41DE	22-18-22мм	шт	236,50
196195	AHLC44DC	15-18-15мм	шт	273,35
196199	AHLC41CD	18-15-18мм	шт	273,35
196196	AHLC44EC	15-22-15мм	шт	297,00
196202	AHLC41CF	28-15-28мм	шт	299,20
196197	AHLC44ED	18-22-18мм	шт	310,75
196203	AHLC41DF	28-18-28мм	шт	310,75
196198	AHLC44FE	22-28-22мм	шт	321,75
196207	AHLC41EG	35-22-35мм	шт	473,00

Код Алсель	Артикул поставщика	Размер	Ед. изм.	Цена
196208	AHLC41FG	35-28-35мм	шт	480,70
196211	AHLC41EH	42-22-42мм	шт	613,80
196210	AHLC41DH	42-18-42мм	шт	712,80
196216	AHLC41EJ	54-22-54мм	шт	718,85
196219	AHLC41HJ	54-42-54мм	шт	799,15
196220	AHLC41EK	76-22-76мм	шт	2339,70
196224	AHLC41JK	76-54-76мм	шт	2473,35
196225	AHLC41EL	89-22-89мм	шт	3359,40
196230	AHLC41KL	89-76-89мм	шт	3579,40
196231	AHLC41EM	108-22-108мм	шт	4127,20

### Тройник комбинированный (пресс/внутр. резьба BSP/пресс), оцинкованный - A-press



Код Алсель	Артикул поставщика	Размер	Ед. изм.	Цена
196238	C42PC	15мм-1/2"-15мм	шт	289,85
196239	C42PD	18мм-1/2"-18мм	шт	292,05
196240	C42PE	22мм-1/2"-22мм	шт	308,55
196241	C42PF	28мм-1/2"-28мм	шт	352,00
196242	C42QF	28мм-3/4"-28мм	шт	432,30
196243	C42PG	35мм-1/2"-35мм	шт	468,05
196244	C42QG	35мм-3/4"-35мм	шт	597,30

Код Алсель	Артикул поставщика	Размер	Ед. изм.	Цена
196245	C42PH	42мм-1/2"-42мм	шт	719,95
196246	C42QH	42мм-3/4"-42мм	шт	835,45
196247	C42PJ	54мм-1/2"-54мм	шт	846,45
196248	C42QJ	54мм-3/4"-54мм	шт	879,45
196249	C42QK	76мм-3/4"-76мм	шт	2847,90
196251	C42QM	108мм-3/4"-108мм	шт	4563,90
196250	S42QL	89мм-3/4"-89мм	шт	6568,10

### Муфта оцинкованная - A-press



Код Алсель	Артикул поставщика	Размер	Ед. изм.	Цена
196299	C10AC	d15мм	шт	75,35
196300	C10AD	d18мм	шт	78,10
196301	C10AE	d22мм	шт	86,90
196302	C10AF	d28мм	шт	112,75
196303	C10AG	d35мм	шт	178,75

Код Алсель	Артикул поставщика	Размер	Ед. изм.	Цена
196304	C10AH	d42мм	шт	238,15
196305	C10AJ	d54мм	шт	284,90
196306	C10AK	d76мм	шт	1049,40
196307	C10AL	d89мм	шт	1307,35
196308	C10AM	d108мм	шт	1741,30

### Отвод оцинкованный, 90° - A-press



Код Алсель	Артикул поставщика	Размер	Ед. изм.	Цена
196119	C20ZC	d15мм	шт	112,75
196120	C20ZD	d18мм	шт	125,40
196121	C20ZE	d22мм	шт	143,00

Код Алсель	Артикул поставщика	Размер	Ед. изм.	Цена
196122	C20ZF	d28мм	шт	191,95
196123	C20ZK	d76мм	шт	1878,80
196124	C20ZL	d89мм	шт	2588,85

### Отвод оцинкованный, 45° - A-press



Код Алсель	Артикул поставщика	Размер	Ед. изм.	Цена
196354	C22ZG	d35мм	шт	354,75
196355	C22ZH	d42мм	шт	447,70

Код Алсель	Артикул поставщика	Размер	Ед. изм.	Цена
196356	C22ZJ	d54мм	шт	624,80

По Вашему заказу может быть предложен широкий ассортимент продукции, не представленной в настоящем каталоге. Применяется гибкая система скидок.

Дополнительную информацию по ассортименту и ваши условия поставки уточняйте у менеджеров по продажам.

## Заглушка пресс, оцинкованная - A-press

Код Алсель	Артикул поставщика	Размер	Ед. изм.	Цена
196126	C50AC	d15мм	шт	155,10
196127	C50AD	d18мм	шт	166,10
196128	C50AE	d22мм	шт	182,60
196129	C50AF	d28мм	шт	262,90
196130	C50AG	d35мм	шт	310,75

Код Алсель	Артикул поставщика	Размер	Ед. изм.	Цена
196131	C50AH	d42мм	шт	487,30
196132	C50AJ	d54мм	шт	530,20
196133	C50AK	d76,1мм	шт	996,60
196134	C50AL	d88,9мм	шт	1243,55
196135	C50AM	d108мм	шт	1796,30



## Муфта комбинированная (пресс/внутренняя резьба BSP), оцинкованная - A-press

Код Алсель	Артикул поставщика	Размер	Ед. изм.	Цена
196278	AHLC80PC	д.15мм-1/2"	шт	220,00
196279	AHLC80PD	д.18мм-1/2"	шт	224,95
196287	AHLC80NC	д.15мм-3/8"	шт	252,45
196280	AHLC80QD	д.18мм-3/4"	шт	275,00
196282	AHLC80QE	д.22мм-3/4"	шт	279,95

Код Алсель	Артикул поставщика	Размер	Ед. изм.	Цена
196281	AHLC80PE	д.22мм-1/2"	шт	283,80
196285	AHLC80RF	д.28мм-1"	шт	341,00
196284	AHLC80QF	д.28мм-3/4"	шт	369,05
196283	AHLC80PF	д.28мм-1/2"	шт	371,25
196286	AHLC80RE	д.22мм-1"	шт	432,30



## Муфта комбинированная (пресс наружная резьба BSP), оцинкованная - A-press

Код Алсель	Артикул поставщика	Размер	Ед. изм.	Цена
196262	AHLC81PC	д.15мм-1/2"	шт	233,75
196263	AHLC81PD	д.18мм-1/2"	шт	238,70
196264	AHLC81QD	д.18мм-3/4"	шт	255,75
196265	AHLC81QE	д.22мм-3/4"	шт	259,05
196272	AHLC81PE	д.22мм-1/2"	шт	264,55
196271	AHLC81QC	д.15мм-3/4"	шт	310,20
196266	AHLC81RF	д.28мм-1"	шт	347,60

Код Алсель	Артикул поставщика	Размер	Ед. изм.	Цена
196273	AHLC81RE	д.22мм-1"	шт	357,50
196274	AHLC81QF	д.28мм-3/4"	шт	424,60
196267	AHLC81SG	д.35мм-1 1/4"	шт	502,15
196275	AHLC81TG	д.35мм-1 1/2"	шт	524,15
196268	AHLC81TH	д.42мм-1 1/2"	шт	532,40
196269	AHLC81VJ	д.54мм-2"	шт	821,70
196270	AHLC81XK	д.76мм-2 1/2"	шт	3766,95



## Резьбовое соединение, оцинкованное (пресс/внутрен. резьба BSP) - A-press

Код Алсель	Артикул поставщика	Размер	Ед. изм.	Цена
196373	C62PC	15мм-1/2"	шт	478,50
196375	C62PD	18мм-1/2"	шт	545,05

Код Алсель	Артикул поставщика	Размер	Ед. изм.	Цена
196377	C62QE	22мм-3/4"	шт	853,60



## Муфта с накладной гайкой, оцинкованная - A-press

Код Алсель	Артикул поставщика	Размер	Ед. изм.	Цена
196366	C60QC	15мм-G3/4"	шт	327,80
196367	C60QD	18мм-G3/4"	шт	338,80
196368	C60RE	22мм-G1"	шт	371,25
196369	C60SF	28мм-G1 1/4"	шт	480,15

Код Алсель	Артикул поставщика	Размер	Ед. изм.	Цена
196370	C60TG	35мм-G1 1/2"	шт	792,00
196371	C60UH	42мм-G1 3/4"	шт	1031,80
196372	C60WJ	54мм-G2 3/8"	шт	1222,65



## Муфта, нержавеющая сталь - A-press

Код Алсель	Артикул поставщика	Размер	Ед. изм.	Цена
196625	S10AC	d15мм	шт	179,85
196626	S10AD	d18мм	шт	192,50
196627	S10AE	d22мм	шт	233,75
196628	S10AF	d28мм	шт	278,85
196629	S10AG	d35мм	шт	323,95

Код Алсель	Артикул поставщика	Размер	Ед. изм.	Цена
196630	S10AH	d42мм	шт	420,75
196631	S10AJ	d54мм	шт	530,75
196632	S10AK	d76,1мм	шт	2703,25
196633	S10AL	d88,9мм	шт	3088,80
196634	S10AM	d108мм	шт	3925,90



## Отвод, нержавеющая сталь, 90° - A-press

Код Алсель	Артикул поставщика	Размер	Ед. изм.	Цена
196398	S20AC	d15мм	шт	256,30
196399	S20AD	d18мм	шт	304,15

Код Алсель	Артикул поставщика	Размер	Ед. изм.	Цена
196400	S20AE	d22мм	шт	349,25
196401	S20AF	d28мм	шт	442,20



Цены указаны розничные, в рублях, с НДС, по действию на 01.05.2015 и рассчитаны по курсу Евро 55 руб. 00 коп. При выставлении счёта цены пересчитываются в зависимости от действующего курса Евро и изменений прайс-листов поставщиков.



### Тройник переходный, нержавеющая сталь - A-press



Код Алсель	Артикул поставщика	Размер	Ед. изм.	Цена
196509	S41CD	18-15-18мм	шт	530,20
196510	S41CE	22-15-22мм	шт	513,15
196511	S41DE	22-18-22мм	шт	530,20
196512	S41CF	28-15-28мм	шт	529,10
196513	S41DF	28-18-28мм	шт	562,65
196514	S41EF	28-22-28мм	шт	592,35
196515	S41CG	35-15-35мм	шт	672,10
196516	S41DG	35-18-35мм	шт	678,70
196517	S41EG	35-22-35мм	шт	711,70
196518	S41FG	35-28-35мм	шт	743,60

Код Алсель	Артикул поставщика	Размер	Ед. изм.	Цена
196519	S41CH	42-15-42мм	шт	923,45
196521	S41EH	42-22-42мм	шт	1018,05
196522	S41FH	42-28-42мм	шт	1087,35
196523	S41GH	42-35-42мм	шт	1131,90
196524	S41CJ	54-15-54мм	шт	1087,35
196529	S41HJ	54-42-54мм	шт	1263,35
196530	S41EK	76-22-76мм	шт	5665,00
196535	S41EL	89-22-89мм	шт	5988,95
196540	S41KL	89-76-89мм	шт	8241,20
196541	S41EM	108-22-108мм	шт	6372,30

### Тройник равнопроходной, нержавеющая сталь - A-press



Код Алсель	Артикул поставщика	Размер	Ед. изм.	Цена
196493	S40AC	15мм	шт	453,75
196494	S40AD	18мм	шт	466,40
196495	S40AE	22мм	шт	534,05
196496	S40AF	28мм	шт	627,00
196497	S40AG	35мм	шт	851,95

Код Алсель	Артикул поставщика	Размер	Ед. изм.	Цена
196498	S40AH	42мм	шт	1190,75
196499	S40AJ	54мм	шт	1391,50
196500	S40AK	76мм	шт	7531,70
196501	S40AL	89мм	шт	8241,20
196502	S40AM	108мм	шт	10170,05

### Муфта комбинированная (пресс - наружная резьба BSP), нержавеющая сталь - A-press



Код Алсель	Артикул поставщика	Размер	Ед. изм.	Цена
196594	AHLS81NC	15-R 3/8	шт	354,20
196577	AHLS81QD	18-R 3/4	шт	386,10
196575	AHLS81PC	15-R 1/2	шт	388,30
196576	AHLS81PD	18-R 1/2	шт	388,85
196584	AHLS81QC	15-R 3/4	шт	395,45
196585	AHLS81PE	22-R 1/2	шт	419,10
196578	AHLS81QE	22-R 3/4	шт	440,55
196587	AHLS81QF	28-R 3/4	шт	537,35
196586	AHLS81RE	22-R 1	шт	551,65
196579	AHLS81RF	28-R 1	шт	558,25

Код Алсель	Артикул поставщика	Размер	Ед. изм.	Цена
196589	AHLS81RG	35-R 1	шт	708,95
196588	AHLS81SF	28-R 1 1/4	шт	786,50
196580	AHLS81SG	35-R 1 1/4	шт	817,85
196590	AHLS81TG	35-R 1 1/2	шт	944,90
196591	AHLS81SH	42-R 1 1/4	шт	1073,60
196581	AHLS81TH	42-R 1 1/2	шт	1191,30
196592	AHLS81TJ	54-R 1 1/2	шт	1503,15
196582	AHLS81VJ	54-R 2	шт	1599,95
196583	AHLS81XK	76.1-R 2 1/2	шт	7426,10
196593	AHLS81YL	88.9-R 3	шт	11141,35



## Элементы системы «теплый пол» Uponor

### Соединитель Uponor Minitec Q&E 9,9



Для соединения труб Uponor PE-Xa 9,9 x 1,1 мм. Состоит из 1 соединителя и 2 пластиковых колец Q&E. Материал: соединитель - латунь, кольца Q&E - поперечно-сшитый полиэтилен.

Код Алсель	Артикул поставщика	Размер	L	Ед. изм.	Цена
175700	UPO1005264	d9,9мм	L=34мм	шт	259,51

### Переходник Uponor Minitec Q&E 20x9,9



Для соединения труб Uponor PEX, изготавливается из латуни. В комплект входит одно кольцо Q&E 9,9 и одно кольцо Q&E 20 из сшитого полиэтилена.

Код Алсель	Артикул поставщика	Размер	Материал	Ед. изм.	Цена
175702	UPO1020518	9,9-20мм	Латунь	шт	479,95

### Тройник Uponor Minitec Q&E 20x9,9x20



Для соединения труб Uponor PEX, изготавливается из латуни. В комплект входит одно кольцо Q&E 9,9 и два кольца Q&E 20 из сшитого полиэтилена. Напольное отопление.

Код Алсель	Артикул поставщика	Размер	Материал	Ед. изм.	Цена
175703	UPO1020524	20x9,9x20	Латунь	шт	531

По Вашему заказу может быть предложен широкий ассортимент продукции, не представленной в настоящем каталоге. Применяется гибкая система скидок.

Дополнительную информацию по ассортименту и ваши условия поставки уточняйте у менеджеров по продажам.

## Стальной коллектор Uronor 1" с балансировочными клапанами

Материал - нержавеющая сталь. В комплект входят: подающий и обратный коллекторы с воздухоотводчиками, два кронштейна со звукопоглощающими хомутами, два боковых поворотных узла с выходами для заполнения/слива и заглушками 3/4". Входы коллекторов выполнены с накидной гайкой 1"НГ под плоское уплотнение, включают торцевые уплотнительные прокладки. Выходы на петли имеют наружную резьбу 3/4"НР Евроконус по DIN V 3838, совместимы с резьбовыми адаптерами Uronor 3/4"BP Евроконус. Расстояние между выходами 50 мм. Подающий коллектор оснащён балансировочными клапанами для балансировки расхода в каждой петле. Обратный коллектор оснащён регулировочными клапанами с маховичками для ручной регулировки, может быть оборудован исполнительными механизмами Uronor (1013008). Макс. рабочая температура: 60°C; макс. рабочее давление: 6 бар.

Код Алсель	Артикул поставщика	Размер	Петли	Ед. изм.	Цена
144246	URO1013062	195мм	2 петли	шт	9106
149692	URO1013063	245мм	3 петли	шт	11232
URO1013064	URO1013064	295мм	4 петли	шт	13386
URO1013065	URO1013065	345мм	5 петель	шт	15635

Код Алсель	Артикул поставщика	Размер	Петли	Ед. изм.	Цена
URO1013066	URO1013066	395мм	6 петель	шт	17722
149701	URO1013067	445мм	7 петель	шт	19870
149804	URO1013068	495мм	8 петель	шт	21824,01
154586	URO1013069	545мм	9 петель	шт	11805



## Комплект клапанов для стального и пластикового коллекторов Uronor 1"

Код Алсель	Артикул поставщика	Размер	Резьба	Ед. изм.	Цена
127017	URO1005100	L=80 мм	HP1"/BP1"	шт	5023

Для гидравлической балансировки и отключения стального и пластикового коллекторов Uronor 1" Состоит из подающего клапана с резьбой 1"НР-1"BP для гидравлической балансировки и независимого отключения коллектора, снабжён маховичком и индикатором настройки/закрытия, kvs = 5,4 м³/ч.



## Модульный пластиковый коллектор Uronor Pro 1" с балансировочными клапанами

Код Алсель	Артикул поставщика	Размер	Петли	Ед. изм.	Цена
132489	URO1042420	НР3/4"	1	шт	2176
155248	URO1030580	150мм	3	шт	5775
155249	URO1030581	200мм	4	шт	7565,99
155250	URO1030582	300мм	6	пар	11042



В комплект входят подающий и обратный коллекторы из армированного стекловолокном полиамида. Выходы на петли имеют наружную резьбу 3/4"НР Евроконус, совместимы с резьбовыми адаптерами Uronor 3/4"BP Евроконус. Расстояние между выходами 50 мм. Благодаря модульному принципу коллекторы могут быть соединены между собой до необходимого количества петель. Подающий коллектор оснащён клапанами для балансировки расхода в каждой петле. На обратном коллекторе имеются регулировочные клапаны для ручной регулировки, на них возможна установка исполнительных механизмов Uronor (1000138). Макс. рабочая температура: 60°C; макс. рабочее давление: 6 бар.

## Модульный пластиковый коллектор Uronor Pro 1" с расходомерами

Код Алсель	Артикул поставщика	Размер	Петли	Ед. изм.	Цена
126473	URO1042471	НР3/4"	1	шт	2781
132486	URO1030583	150мм	3	шт	7501
132487	URO1030584	200мм	4	шт	9792,01
132488	URO1030585	300мм	6	шт	14318



В комплект входят подающий и обратный коллекторы из армированного стекловолокном полиамида. Выходы на петли имеют наружную резьбу 3/4"НР Евроконус, совместимы с резьбовыми адаптерами Uronor 3/4"BP Евроконус. Расстояние между выходами 50 мм.

Благодаря модульному принципу коллекторы могут быть соединены между собой до необходимого количества петель. Подающий коллектор оснащён регулируемыми расходомерами со шкалой от 0 до 4 л/мин для балансировки расхода в каждой петле, с возможностью полного закрытия петли. На обратном коллекторе имеются регулировочные клапаны для ручной регулировки, на них возможна установка исполнительных механизмов Uronor (1000138). Максимальная рабочая температура: 60°C; максимальное рабочее давление: 6 бар.

## Базовый комплект для пластикового коллектора Uronor Pro 1"

Код Алсель	Артикул поставщика	Размер	Ед. изм.	Цена
127132	URO1009209	L=150мм	шт	6322,99

Для монтажа модульного пластикового коллектора Uronor Pro 1". Комплект состоит из двух кронштейнов для фиксации коллекторов, двух резьбовых соединительных элементов с накидными гайками 1", двух термометров, двух наконечников с воздухоотводчиками и штуцерами заполнения/слива, одного байпаса, одного ключа.



### Коллекторный шкаф Uronor встраиваемый



Для установки коллекторов, контроллеров и насосно-смесительных блоков Uronor на универсальных фиксирующих направляющих, включающих комплект крепежей. Изготовлен из оцинкованной стали. Все видимые части окрашены порошковой краской в белый цвет (RAL 9010). Ширина шкафов (с рамкой): 555-950 мм. Монтажная глубина шкафа (регулируемая): 120-180 мм. Монтажная высота шкафа (регулируемая): 820-910 мм.

Код Алсель	Артикул поставщика	Размер	Ед. изм.	Цена
187906	UPO1046991	Ш 555 мм	шт	9310
187907	UPO1046992	Ш 710 мм	шт	10409
187908	UPO1046993	Ш 785 мм	шт	11433
187909	UPO1046994	Ш 950 мм	шт	12871,99

### Панель Uronor Minites для укладки труб 9,9 мм

Применяется для устройства обогреваемых и охлаждаемых поверхностей с минимальной толщиной конструкции пола, оборудована каналами для укладки труб Uronor evalPEX 9,9x1,1 мм с необходимым шагом. Возможна укладка труб по прямой и по диагонали, снабжена линиями разлома, соединяется внахлест через треугольные выступы, перфорированная, с самоклеящейся нижней поверхностью для прочного крепления к бетонным основаниям и основаниям, облицованным плиткой. Материал: полистирол. Шаг ячеек: 50x50 мм. Цвет: чёрный. Размер панели: 1120 мм x 720 мм x 12 мм (ДхШхВ). Площадь: 0,77 м<sup>2</sup>.

Код Алсель	Артикул поставщика	Размер	S	Ед. изм.	Цена
175697	UPO1005261	1120x720x12	0,77м <sup>2</sup>	м <sup>2</sup>	1510



### Панель Uronor Testo для укладки труб с изоляцией 30-2 мм

Панель для укладки и фиксации труб диаметром 14-17 мм с тепло- и звукоизоляцией, 2-х слойная: верхний слой из чёрной полистирольной фольги, нижний слой из пенополистирола. Класс горючести B2 (нормальногорючие) в соответствии с DIN 4102. Допустимая нагрузка до 5 кН/м<sup>2</sup> (500 кг/м<sup>2</sup>). Термическое сопротивление: R= 0,75 (м<sup>2</sup> x °C/Вт). Толщина слоя пенополистирола: 32/30 мм (сжимаемость: ≤ 2 мм). Шаг укладки труб в см: 10, 15, 20, 25, 30. Фактические размеры панели: 1450 x 850 мм. Монтажные размеры панели (без учёта нахлеста): 1400 x 800 мм. 8 панелей покрывают площадь 8,96 м<sup>2</sup>, Упаковка 8,96 м<sup>2</sup> состоит из 8 панелей. Высота панели: 52 мм.

Код Алсель	Артикул поставщика	Размер	S	Ед. изм.	Цена
187896	UPO1005478	1450x850x52	1,12 м <sup>2</sup>	м <sup>2</sup>	1510



### Панель для укладки труб Uronor 14-16 мм

Вакуум-формованная панель из полистирольной фольги с интегрированными фиксаторами труб для их простого и точного монтажа на нужной высоте. Панели устанавливаются поверх теплоизоляционного слоя и соединяются внахлест по двум сторонам. Служат для укладки труб Uronor MLCP 14-16 мм. Допускается установка труб Uronor evalPEX 16 мм при условии жёсткого крепления панелей к рабочей поверхности, например, анкерами. Шаг укладки труб под прямым углом: 5,5-11-16,5-22-27,5-33 см, Шаг укладки труб по диагонали: 7,5-15-22,5-30 см, Фактические размеры панели: 1447 x 900 мм, Монтажные размеры панели (без учёта нахлеста): 1423 x 875 мм, 8 панелей покрывают площадь 10 м<sup>2</sup>.

Код Алсель	Артикул поставщика	Размер, мм	S	Ед. изм.	Цена
188001	UPO1016703	1447x900x18	1,2 м <sup>2</sup>	м <sup>2</sup>	902



### Мультифольга Uronor



Многослойный звукоизоляционный материал с отражающей фольгой для гидроизоляции и улучшения тепловой изоляции. Имеет на поверхности разметочную сетку с шагом 50x50 мм. Допустимая нагрузка 15кН/м<sup>2</sup> (1500 кг/м<sup>2</sup>). Толщина: 4 мм; Ширина рулона: 1 м; Длина рулона: 60 м.

Код Алсель	Артикул поставщика	Размер	Длина	Ед. изм.	Цена
125777	UPO1000017	4x1000мм	L=60м	м	412,17

### Полиэтиленовая пленка Uronor 0,2 мм



Плётка из полиэтилена толщиной 0,2 мм для укладки поверх тепло- и звукоизоляции. Предотвращает затекание цементно-песчаной смеси в нижележащий теплоизоляционный слой. Размеры: 60 м x 1,25 м.

Код Алсель	Артикул поставщика	Размер	Ед. изм.	Цена
187904	UPO1005049	60x1,25 м	м <sup>2</sup>	107,5

По Вашему заказу может быть предложен широкий ассортимент продукции, не представленной в настоящем каталоге. Применяется гибкая система скидок.

Дополнительную информацию по ассортименту и ваши условия поставки уточняйте у менеджеров по продажам.

## Профиль Uponor Multi расширительный 180x10

Состоит из самоклеящегося ПВХ-трака и ленты из пористого полиэтилена толщиной 10 мм, для прокладки в деформационных швах. Высота: 100 мм, длина: 2 м.

Код Алсель	Артикул поставщика	Размер	Длина	Ед. изм.	Цена
206815	UPO1064355	180x10мм	L=2 м	м	484,08



## Демпферная лента Uponor Minitec 80x8

Демпферная лента из пористого полиэтилена, с самоклеящимися тыльной стороной и фартуком из полиэтиленовой плёнки для герметичного крепления к стене и гидроизоляции.

Применяется совместно с панелями Uponor Minitec для укладки труб evalPEX 9,9 мм.

Код Алсель	Артикул поставщика	Размер	Длина	Ед. изм.	Цена
175698	UPO1005267	80x8	L=20м	м	72,61



## Демпферная лента Uponor 150x10

Демпферная лента из пористого полиэтилена с клейкой тыльной стороной для герметичного крепления к стене. Имеет продольный самоклеящийся фартук из полиэтиленовой плёнки и продольную перфорацию для удобства резки и монтажа. Укладывается по периметру помещения между стяжкой и смежными строительными конструкциями. Материал: полиэтилен PE-LD с замкнутыми порами, Класс горючести: B2 (нормальногорючая) по DIN 4102, Цвет: синий, Длина рулона: 50 м.

Код Алсель	Артикул поставщика	Размер, мм	Длина	Ед. изм.	Цена
125780	UPO1000080	150x10	L=50м	м	106,13



## Крепёжная проволока Uponor

Код Алсель	Артикул поставщика	Размер	Ед. изм.	Цена
127139	UPO1009222	150x1,25мм	шт	564

Для быстрого крепления труб Uponor к арматурной сетке. Изготовлена из стали. В комплекте 250 шт.



## Стягивающий хомут Uponor

Код Алсель	Артикул поставщика	Размер	Ед. изм.	Цена
136159	UPO1005287	200x5 мм	шт	3,43

Для быстрого крепления труб Uponor к арматурной сетке. Изготовлен из полиамида.



## Пластина Uponor для распределения тепла 20 мм

Код Алсель	Артикул поставщика	Размер	Ед. изм.	Цена
127042	UPO1009132	1150x280	шт	750

Изготавливается из алюминия. Для установки труб Uponor PEX 20x2,0 мм в полах с деревянными перекрытиями, шаг укладки труб 300 мм. Исключает необходимость использования цементно-песчаной стяжки. Упаковка из 40 пластин соответствует площади монтажа 16 м<sup>2</sup> (покрытие 80% площади).



## Фиксатор для степлера Uponor стандартный

Код Алсель	Артикул поставщика	Размер	Длина	Ед. изм.	Цена
188011	UPO1002296	Ø14-20мм	H=40мм	шт	107,5

Фиксатор стандартной длины, используется для крепления труб к теплоизоляции с помощью степлера Uponor. Загружается в магазин степлера. Цвет синий. Для труб 14-20 мм.





## Беспроводная система управления Uronor DEM

### Радиоконтроллер Uronor C-56

Служит для автоматического управления водяным напольным отоплением/охлаждением путём получения и обработки радиосигналов от радиотермостатов и последующего включения/выключения исполнительных механизмов. Для активации функций DEM необходимо использовать в комбинации с Панелью управления Uronor I-76. Состоит из: радиоконтроллера C-56, антенны, соединительных кабелей и крепежа. Функциональные особенности: электронное управление, приём сигналов от макс. 12 радиотермостатов, подключение до 14 исполнительных механизмов 24 В, функция переключения режимов Отопление/Охлаждение от внешнего сигнала, реле насоса, профилактические упражнения для клапанов и насоса в целях их защиты от окисления/прикипания. Цвет: темно-серый (RAL 7015). Защита IP 30. Питание 230 В, 50 Гц, 70 Вт.

Код Алсель	Артикул поставщика	Размер	Ед. изм.	Цена
160107	UPO1045565	316x110x60	шт.	22141

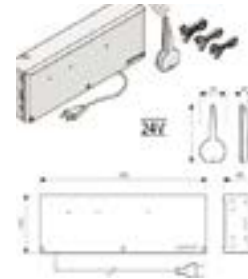

### Панель управления Uronor I-76

Служит для автоматического управления водяным напольным отоплением/охлаждением в комбинации с радиоконтроллером Uronor C-56. Активирует функции DEM. Дисплей LCD с голубой подсветкой. Функции: 5 температурных режимов, Max/Min ограничение температуры, режим выходного дня, функция «Автоматическая балансировка», функция «Проверка помещений», функция «Помещение-байпас», функция «Комфортные настройки», функция «Диагностика подачи», управление до 3-х контроллеров, материал - пластик. Цвет темно-серый (RAL 7015). Защита: IP 30 (EN 60 529). Питание 11 В постоянного тока от контроллера, мощность 1 Вт.

Код Алсель	Артикул поставщика	Размер	Ед. изм.	Цена
160108	UPO1045568	110x110x30	шт.	14600



### Радиотермостат с дисплеем Uronor T-75

Служит для задания, измерения температуры воздуха в помещении и передачи данных радиоконтроллеру посредством радиосвязи. Оборудован ЖК-дисплеем, кнопками для задания температуры и датчиком для определения «ощущаемой» температуры воздуха. Радиус действия: макс. 30 м, Частота радиосигнала: 868,3 МГц, Мощность радиосигнала: ок. 1 мВт, Температурный диапазон: 5 – 30°C. В комплект входят две батарейки AAA 1,5В и крепёжный материал.



Код Алсель	Артикул поставщика	Размер	Цвет	Ед. изм.	Цена
125789	UPO1000502	124x66x16	белый	шт	5474
161311	UPO1046114	124x66x16	темно-серый	шт	5474
125791	UPO1000504	124x66x16	серебристый	шт	6869

### Крепежная планка для радиотермостата Uronor T-75



Код Алсель	Артикул поставщика	Цвет	Ед. изм.	Цена
125790	UPO1000503	белый	шт	418,35
161312	UPO1046115	темно-серый	шт	418,35
125792	UPO1000505	серебристый	шт	1098

Используется в качестве настольной подставки или крепления радиотермостата Uronor T-75 к стене с помощью двусторонней клейкой ленты. Состав комплекта: крепёжная планка с клипсой, кронштейн, клейкая лента.

### Радиотермостат Uronor T-55



Код Алсель	Артикул поставщика	Размер	Ед. изм.	Цена
125800	UPO1000527	72x72x21	шт	4178

Служит для задания, измерения температуры воздуха в помещении и передачи данных радиоконтроллеру посредством радиосвязи. Задание температуры осуществляется посредством дискового регулятора. Для накладного монтажа. Радиус действия: макс. 30 м, Частота радиосигнала: 868,3 МГц, Мощность радиосигнала: ок. 1 мВт, Температурный диапазон: 6 – 30°C. В комплект входят две батарейки AAA 1,5В и крепёжный материал.

По Вашему заказу может быть предложен широкий ассортимент продукции, не представленной в настоящем каталоге. Применяется гибкая система скидок.

Дополнительную информацию по ассортименту и ваши условия поставки уточняйте у менеджеров по продажам.



## Проводная система управления Uronor 24В

uronor

## Проводной контроллер Uronor C-33, 6 каналов

Служит для автоматического управления водяным напольным отоплением/охлаждением. Контроллер управляет исполнительными механизмами в соответствии с информацией, поступающей от проводных термостатов, а также согласно заданным параметрам системы. Функциональные особенности: электронное управление, подключение макс. 6 проводных комнатных термостатов, подключение до 8 исполнительных механизмов 24 В, реле насоса, профилактические упражнения для клапанов и насоса в целях их защиты от окисления/прикипания. Материал: пластик белого цвета (RAL 9010). Защита IP 30. Питание 230 В, 50 Гц. В комплект входит крепежный материал.

Код Алсель	Артикул поставщика	Размер	Питание	Ед. изм.	Цена
125803	URO1000531	315x110x58	24В	шт	6534



## Проводной контроллер Uronor C-35, 12 каналов

Служит для автоматического управления водяным напольным отоплением/охлаждением. Контроллер управляет исполнительными механизмами в соответствии с информацией, поступающей от проводных термостатов, а также согласно заданным параметрам системы. Функциональные особенности: электронное управление, подключение макс. 12 проводных комнатных термостатов, подключение до 14 исполнительных механизмов 24 В, реле насоса, профилактические упражнения для клапанов и насоса в целях их защиты от окисления/прикипания, возможность подключения таймера Uronor I-36 и конвертера точки росы Uronor, функция переключения режимов Отопление/Охлаждение от внешнего сигнала. Материал: пластик белого цвета (RAL 9010). Защита от перегрузки. Питание 230 В, 50 Гц. Дополнительные функции при использовании в комбинации с таймером Uronor I-36. 3 температурных режима: «Comfort», «ECO», «Frost-protection». Программирование температуры по суткам и по дням недели.

Код Алсель	Артикул поставщика	Размер	Питание	Ед. изм.	Цена
125804	URO1000533	315x110x58	24В	шт	11536



## Термостат Uronor T-37

Проводной термостат для накладного монтажа. Служит для задания, измерения температуры воздуха в помещении и передачи данных контроллеру C-33 или C-35. Состоит из: термостат Uronor T-37 с дисковым регулятором температуры, датчиком температуры воздуха, световым индикатором, двумя проводами. Материал: пластик белого цвета RAL 9010. Основные функции: температурный диапазон: 6-30°C, метка на 21°C; настройки температуры могут быть лимитированы механически путём перемещения ограничителей под дисковым регулятором. Имеет возможность подключения датчика температуры пола (арт. 1000538). При подключении датчика температуры пола можно ограничивать максимальную/минимальную температуру пола.

Код Алсель	Артикул поставщика	Размер	Диапазон	Ед. изм.	Цена
125806	URO1000536	72x72x21	6-30гр.С	шт	1810



## Рамка для термостата Uronor

Декоративная накладка для накладного монтажа термостатов. Также подходит для стандартной настенной коробки и для случаев реконструкции при установке новых термостатов взамен старых. Размер 90\*90 мм, пластик, цвет белый RAL 9010.

Код Алсель	Артикул поставщика	Размер	Ед. изм.	Цена
125809	URO1000539	90x90	шт	251,28



## Датчик температуры пола Uronor

Служит для измерения температуры пола. Подключается к термостатам Uronor T-33, T-37, T-54 (радио и проводным).

Код Алсель	Артикул поставщика	Размер гильзы	Длина кабеля	Ед. изм.	Цена
125808	URO1000538	5x25 мм	4 м	шт	1469,01



### uronor

## Аксессуары для систем управления Uronor

### Исполнительный механизм Uronor Pro 24В для пластикового коллектора

Устанавливается на модульный пластиковый коллектор Uronor и подключается к контроллеру Uronor (радио- или проводному). Предназначен для автоматического регулирования расхода теплоносителя в петле напольного отопления/охлаждения. Имеет индикатор открытого/закрытого положения. Закрыт без подачи электричества, IP 54, рабочая t до 60°C. Наружная резьба М 30х1,5 мм. Высота 54 мм. Материал: пластик синего цвета.



Код Алсель	Артикул поставщика	Размер	Питание	Ед. изм.	Цена
125784	UPO1000138	d40мм	24В	шт	2192,99

### Исполнительный механизм Uronor ST 24В для стального коллектора

Устанавливается на стальной коллектор Uronor и подключается к контроллеру Uronor (радио- или проводному). Предназначен для автоматического регулирования расхода теплоносителя в петле напольного отопления. Имеет индикатор открытого/закрытого положения. Закрыт без подачи электричества, IP 54, рабочая t до 60°C. Внутренняя резьба М 30х1,5 мм. Высота 54 мм. Материал: пластик синего цвета.



Код Алсель	Артикул поставщика	Размер	Питание	Ед. изм.	Цена
146997	UPO1013008	d40мм	24В	шт	2192,99

### uronor

## Насосно-смесительные блоки

### Насосно-смесительный блок Uronor Push 23A

Обеспечивает поддержание постоянной температуры теплоносителя на подаче в системе напольного отопления. Состав: циркуляционный насос Grundfos Alpha2-L 15-60 130мм 1"; - 2-х ход. клапан на подаче первичного контура с термостатом; возвратный балансировочный вентиль на обратке первичного контура; встроенный балансировочный вентиль на перемычке; термометр на подающей линии вторичного контура; подключение к первичному контуру: 3/4»ВР; подключение к вторичному контуру: с эксцентриками 1»НР; без эксцентриков - 3/4»ВР. Для отопления площадей с тепловой потребностью до 10 кВт.



Код Алсель	Артикул поставщика	Для тепловой потребности до	Ед. изм.	Цена
161609	UPO1046870	10кВт	компл.	48002

### Насосно-смесительный блок Uronor Set 6 для поддержания постоянной температуры

Насосно-смесительная группа с термостатическим клапаном для поддержания постоянной температуры на подаче. Состоит из насоса Grundfos UPS 15-40, Q = 3,6 м3/ч, H = 4 м, 230В, 60 Вт; термостатического клапана на подаче первичного контура; возвратного балансировочного клапана на обратке первичного контура; Макс. давление 10 бар. Для отопления площадей с тепловой потребностью до 6кВт.



Код Алсель	Артикул поставщика	Для тепловой потребности до	Ед. изм.	Цена
175681	UPO1000171	6Вт	компл	33091

<b>2.1 Трубы и фитинги из полиэтилена.....</b>	<b>48</b>
Трубы и фитинги Geberit ПНД.....	48
Трубы и фитинги Ostendorf PP .....	50
<b>2.2 Трапы и каналы.....</b>	<b>51</b>
Трапы HL.....	51
Трапы и каналы АСО.....	52
Трапы Geberit .....	52



## ■ GEBERIT

## Система канализации из ПНД - Geberit HDPE

Материал: полиэтилен высокой плотности (ПНД/HDPE). Области применения: системы внутренней бытовой канализации, в том числе канализационные стояки, вентиляционные трубопроводы, соединительные и отводные трубопроводы, коллекторы. Ввиду морозостойкости возможно использование для подземных коммуникаций - грунтовых трубопроводов, бытовых систем канализации. Стойкость к УФ-лучам.

### Труба из ПНД, длина 5 м



Код Алсель	Артикул поставщика	Размер	Ед. изм.	Цена
110762	GEB360.000.16.0	d40 мм	м	168,26
110774	GEB361.000.16.0	d50 мм	м	176,82
110808	GEB363.000.16.0	d56 мм	м	201,74
110836	GEB364.000.16.0	d63 мм	м	225,11
110861	GEB365.000.16.0	d75 мм	м	260,17
110889	GEB366.000.16.0	d90 мм	м	351,3

Код Алсель	Артикул поставщика	Размер	Ед. изм.	Цена
110917	GEB367.000.16.0	d110 мм	м	510,21
110973	GEB368.000.16.0	d125мм	м	670,66
111002	GEB369.000.16.0	d160 мм	м	1148,93
111032	GEB370.000.16.0	d200 мм	м	1436,37
111053	GEB371.000.16.0	d250 мм	м	2488,71
111065	GEB372.000.16.0	d315 мм	м	3896,25

### Труба PN4 из ПНД, длина 5 м

Для внутренних систем канализации и для водосточных систем с большой величиной разрежения.



Код Алсель	Артикул поставщика	Размер	Ед. изм.	Цена
111034	GEB370.050.16.0	d200 мм	м	1954,36

Код Алсель	Артикул поставщика	Размер	Ед. изм.	Цена
155233	GEB371.050.16.0	d250 мм	м	3053,44

### Отвод короткий ПНД, 91,5 гр.



Код Алсель	Артикул поставщика	Размер	Ед. изм.	Цена
110777	GEB361.088.16.1	d50 мм	шт	106,72
132153	GEB364.088.16.1	d63 мм	шт	168,26

Код Алсель	Артикул поставщика	Размер	Ед. изм.	Цена
110864	GEB365.088.16.1	d75 мм	шт	219,66
110923	GEB367.088.16.1	d110 мм	шт	320,92

### Отвод ПНД, 45 гр.



Код Алсель	Артикул поставщика	Размер	Ед. изм.	Цена
110763	GEB360.045.16.1	d40 мм	шт	91,13
110775	GEB361.045.16.1	d50 мм	шт	91,13
110809	GEB363.045.16.1	d56 мм	шт	133,98
110837	GEB364.045.16.1	d63 мм	шт	142,54
110862	GEB365.045.16.1	d75 мм	шт	214,21

Код Алсель	Артикул поставщика	Размер	Ед. изм.	Цена
110890	GEB366.045.16.1	d90 мм	шт	304,57
110920	GEB367.045.16.1	d110 мм	шт	314,69
110974	GEB368.045.16.1	d125мм	шт	443,22
111003	GEB369.045.16.1	d160 мм	шт	1038,33

### Отвод ПНД, 90 гр., с одним удлиненным патрубком



Код Алсель	Артикул поставщика	Размер	Ед. изм.	Цена
110764	GEB360.055.16.1	d40 мм	шт	104,38
110776	GEB361.055.16.1	d50 мм	шт	121,52
110811	GEB363.055.16.1	d56 мм	шт	153,45

Код Алсель	Артикул поставщика	Размер	Ед. изм.	Цена
110838	GEB364.055.16.1	d63 мм	шт	183,05
110863	GEB365.055.16.1	d75 мм	шт	274,18
110922	GEB367.055.16.1	d110 мм	шт	366,11

### Электросварная муфта-стяжка с теплоизоляцией



Код Алсель	Артикул поставщика	Размер	Ед. изм.	Цена
111048	GEB370.775.16.1	d200 мм	шт	5899,69

Код Алсель	Артикул поставщика	Размер	Ед. изм.	Цена
111062	GEB371.775.16.1	d250 мм	шт	7633,61

По Вашему заказу может быть предложен широкий ассортимент продукции, не представленной в настоящем каталоге. Применяется гибкая система скидок.

Дополнительную информацию по ассортименту и ваши условия поставки уточняйте у менеджеров по продажам.

## Электросварная муфта-стяжка ПНД без теплоизоляции

Код Алсель	Артикул поставщика	Размер	Ед. изм.	Цена
110768	GEB360.771.16.1	d40 мм	шт	287,42
110790	GEB361.771.16.1	d50 мм	шт	287,42
110824	GEB363.771.16.1	d56мм	шт	324,04
110853	GEB364.771.16.1	d63 мм	шт	353,63
110882	GEB365.771.16.1	d75 мм	шт	384,8

Код Алсель	Артикул поставщика	Размер	Ед. изм.	Цена
110910	GEB366.771.16.1	d90 мм	шт	415,95
110960	GEB367.771.16.1	d110 мм	шт	482,94
110996	GEB368.771.16.1	d125 мм	шт	580,31
111025	GEB369.771.16.1	d160 мм	шт	719,74



## Короткий эксцентрический переходник ПНД

Код Алсель	Артикул поставщика	Размер	Ед. изм.	Цена
110784	GEB361.558.16.1	50x40	шт	121,52
110817	GEB363.558.16.1	56x40	шт	128,53
110820	GEB363.561.16.1	56x50	шт	128,53
110845	GEB364.558.16.1	63x40	шт	133,98
110848	GEB364.561.16.1	63x50	шт	133,98
110850	GEB364.566.16.1	63x56	шт	133,98
110873	GEB365.558.16.1	75x40	шт	133,98
110876	GEB365.561.16.1	75x50	шт	133,98
110878	GEB365.566.16.1	75x56	шт	133,98
110880	GEB365.571.16.1	75x63	шт	133,98
110901	GEB366.561.16.1	90x50	шт	140,21

Код Алсель	Артикул поставщика	Размер	Ед. изм.	Цена
110903	GEB366.566.16.1	90x56	шт	140,21
110905	GEB366.571.16.1	90x63	шт	140,21
110945	GEB367.558.16.1	110x40	шт	153,45
110947	GEB367.561.16.1	110x50	шт	153,45
110949	GEB367.566.16.1	110x56	шт	153,45
110951	GEB367.571.16.1	110x63	шт	153,45
110986	GEB368.561.16.1	125x50	шт	322,48
110987	GEB368.566.16.1	125x56	шт	322,48
110988	GEB368.571.16.1	125x63	шт	322,48
111017	GEB369.586.16.1	160x110	шт	396,48
111018	GEB369.588.16.1	160x125	шт	396,48



## Компенсаторная муфта ПНД с уплотнительным кольцом

Код Алсель	Артикул поставщика	Размер	Ед. изм.	Цена
110766	GEB360.700.16.1	40 мм	шт	580,31
110786	GEB361.700.16.1	50 мм	шт	580,31
110822	GEB363.700.16.1	56 мм	шт	580,31
110852	GEB364.700.16.1	63 мм	шт	580,31
110957	GEB367.700.16.1	110 мм	шт	641,07

Код Алсель	Артикул поставщика	Размер	Ед. изм.	Цена
110881	GEB365.700.16.1	75 мм	шт	641,07
110909	GEB366.700.16.1	90 мм	шт	641,07
110995	GEB368.700.16.1	125 мм	шт	1099,09
111019	GEB369.700.16.1	160 мм	шт	1560,22
111045	GEB370.700.16.1	200 мм	шт	6992,54



## Тройник Y-образный, 45 гр.

Код Алсель	Артикул поставщика	Размер	Ед. изм.	Цена
110778	GEB361.109.16.1	50x40	шт	183,05
110779	GEB361.112.16.1	50x50	шт	183,05
110813	GEB363.112.16.1	56x50	шт	229
110814	GEB363.115.16.1	56x56	шт	229
110841	GEB364.115.16.1	63x56	шт	252,38
110842	GEB364.120.16.1	63x63	шт	252,38
110839	GEB364.109.16.1	63x40	шт	252,38
110840	GEB364.112.16.1	63x50	шт	252,38
110866	GEB365.112.16.1	75x50	шт	320,92
110867	GEB365.115.16.1	75x56	шт	320,92
110869	GEB365.125.16.1	75x75	шт	320,92
110868	GEB365.120.16.1	75x63	шт	320,92
110893	GEB366.112.16.1	90x50	шт	412,83
110894	GEB366.115.16.1	90x56	шт	412,83
110892	GEB366.109.16.1	90x40	шт	412,83
110895	GEB366.120.16.1	90x63	шт	412,83
110896	GEB366.125.16.1	90x75	шт	412,83
110897	GEB366.130.16.1	90x90	шт	412,83

Код Алсель	Артикул поставщика	Размер	Ед. изм.	Цена
110930	GEB367.135.16.1	110x110	шт	472,81
110925	GEB367.112.16.1	110x50	шт	472,81
110927	GEB367.120.16.1	110x63	шт	472,81
110928	GEB367.125.16.1	110x75	шт	472,81
110929	GEB367.130.16.1	110x90	шт	472,81
110924	GEB367.109.16.1	110x40	шт	472,81
110926	GEB367.115.16.1	110x56	шт	472,81
110980	GEB368.135.16.1	125x110	шт	687,8
110977	GEB368.120.16.1	125x63	шт	687,8
110978	GEB368.125.16.1	125x75	шт	687,8
110981	GEB368.139.16.1	125x125	шт	687,8
111008	GEB369.135.16.1	160x110	шт	2261,26
111009	GEB369.139.16.1	160x125	шт	2261,26
111010	GEB369.145.16.1	160x160	шт	2261,26
111006	GEB369.125.16.1	160x75	шт	2261,26
111035	GEB370.125.16.1	200x 75	шт	5130,88
111037	GEB370.139.16.1	200x125	шт	5130,88
111039	GEB370.146.16.1	200x200	шт	7329,82







## Система внутренней канализации Ostendorf

Модернизированная система труб для внутренней канализации от фирмы Ostendorf удовлетворяет всем требованиям современных систем внутренней канализации, начиная от звукоизоляции и противопожарной защиты, вплоть до упрощенной прокладки труб благодаря сантиметровой маркировке

### Труба раструбная диаметр 110 мм



Код Алсель	Артикул поставщика	Длина	Ед. изм.	Цена
194401	OST60610	150мм	шт	83,23
194402	OST60611	250мм	шт	107,64
194403	OST60613	500мм	шт	157,85
194404	OST60615	750мм	шт	212,39
194405	OST60617	1000мм	шт	239,66
194406	OST60618	1500мм	шт	355,89
194407	OST60619	2000мм	шт	400,39

### Труба раструбная, диаметр 50 мм

Код Алсель	Артикул поставщика	Длина	Ед. изм.	Цена
194421	OST60650	150мм	шт	37,3
194422	OST60651	250мм	шт	44,49
194423	OST60653	500мм	шт	57,4
194424	OST60655	750мм	шт	71,76
194425	OST60657	1000мм	шт	90,43
194426	OST60658	1500мм	шт	126,29
194427	OST60659	2000мм	шт	156,43

### Труба раструбная, диаметр 40 мм

Код Алсель	Артикул поставщика	Длина	Ед. изм.	Цена
194414	OST60640	150мм	шт	34,46
194415	OST60641	250мм	шт	38,77
194416	OST60643	500мм	шт	48,8
194417	OST60645	750мм	шт	64,57
194418	OST60647	1000мм	шт	70,31
194419	OST60648	1500мм	шт	100,45
194420	OST60649	2000мм	шт	126,29

### Труба раструбная, диаметр 32 мм

Код Алсель	Артикул поставщика	Длина	Ед. изм.	Цена
194408	OST60631	150мм	шт	28,71
194409	OST60632	250мм	шт	32,99
194410	OST60633	500мм	шт	41,62
194411	OST60635	1000мм	шт	60,28
194412	OST60636	1500мм	шт	87,54
194413	OST60637	2000мм	шт	107,64

### Муфта PP



Код Алсель	Артикул поставщика	Размер	Ед. изм.	Цена
194440	OST60622	d32 мм	шт	42,45
194441	OST60624	d40 мм	шт	44,01

Код Алсель	Артикул поставщика	Размер	Ед. изм.	Цена
194442	OST60626	d50 мм	шт	31,57
194439	OST60628	d110 мм	шт	64,57

### Муфта PP двухраструбная



Код Алсель	Артикул поставщика	Размер	Ед. изм.	Цена
194444	OST60623	d32 мм	шт	42,45
194445	OST60625	d40 мм	шт	44,01

Код Алсель	Артикул поставщика	Размер	Ед. изм.	Цена
194446	OST60627	d50 мм	шт	31,57
194443	OST60629	d110 мм	шт	64,57

### Отвод 15°



Код Алсель	Артикул поставщика	Размер	Ед. изм.	Цена
194452	OST60691	d32 мм	шт	37,73
194457	OST60682	d40 мм	шт	29,88

Код Алсель	Артикул поставщика	Размер	Ед. изм.	Цена
194462	OST60672	d50 мм	шт	32,99
194447	OST60662	d110 мм	шт	92,75

### Отвод 45°



Код Алсель	Артикул поставщика	Размер	Ед. изм.	Цена
194454	OST60693	d32 мм	шт	37,73
194459	OST60685	d40 мм	шт	29,88

Код Алсель	Артикул поставщика	Размер	Ед. изм.	Цена
194464	OST60675	d50 мм	шт	18,66
194449	OST60665	d110 мм	шт	57,4

По Вашему заказу может быть предложен широкий ассортимент продукции, не представленной в настоящем каталоге.

Применяется гибкая система скидок.

Дополнительную информацию по ассортименту и ваши условия поставки уточняйте у менеджеров по продажам.

## Отвод 90°

Код Алсель	Артикул поставщика	Размер	Ед. изм.	Цена
194456	OST60695	d32 мм	шт	37,73
194461	OST60687	d40 мм	шт	29,88

Код Алсель	Артикул поставщика	Размер	Ед. изм.	Цена
194466	OST60677	d50 мм	шт	20,08
194451	OST60667	d110 мм	шт	67,46



## Тройник 90°

Код Алсель	Артикул поставщика	Длина	Ед. изм.	Цена
194500	OST60718	50x50мм	шт	40,19
194494	OST60724	40x40мм	шт	55,03
194491	OST60703	32x32мм	шт	59,73

Код Алсель	Артикул поставщика	Длина	Ед. изм.	Цена
194497	OST60726	50x40мм	шт	69,15
194488	OST60714	110x50мм	шт	78,96
194485	OST60710	110x110мм	шт	109,06



## Тройник 45°

Код Алсель	Артикул поставщика	Длина	Ед. изм.	Цена
194498	OST60720	50x50мм	шт	40,19
194492	OST60722	40x40мм	шт	58,16
194489	OST60701	32x32мм	шт	59,73

Код Алсель	Артикул поставщика	Длина	Ед. изм.	Цена
194495	OST60725	50x40мм	шт	64,45
194486	OST60716	110x50мм	шт	76,07
194483	OST60712	110x110мм	шт	117,68



## Заглушка

Код Алсель	Артикул поставщика	Размер	Ед. изм.	Цена
194431	OST60762	d32 мм	шт	14,17
194432	OST60764	d40 мм	шт	14,17

Код Алсель	Артикул поставщика	Размер	Ед. изм.	Цена
194433	OST60765	d50 мм	шт	14,17
194430	OST60761	d110 мм	шт	40,86



## Кольцо уплотнительное

Код Алсель	Артикул поставщика	Размер	Ед. изм.	Цена
194398	OST61161	d32 мм	шт	12,58
194399	OST61162	d40 мм	шт	14,17

Код Алсель	Артикул поставщика	Размер	Ед. изм.	Цена
194400	OST61163	d50 мм	шт	18,87
194397	OST61164	d110 мм	шт	28,29



## Трапы HL



## Трапы HL с вертикальным выпуском

Материал: полиэтилен. Вертикальный выпуск соединяется с раструбной трубой или сваривается встык с трубой из ПЭ. Надставной элемент с системой фиксации решётки в подрамнике по типу Klick-Klack, для некоторых моделей: в комплекте «сухой» сифон Primus, не пропускающий запах из канализации при пересыхании гидрозатвора.

Код Алсель	Артикул поставщика	Размер решетки	Гидрозатвор	Пропускная способн.	DN	Сифон в комплекте	Ед. изм.	Цена
140591	HL90Pr	115x115мм	69 мм	0,43 л/с	40/50	да	шт	2929,3
112967	HL310NPR	123x123мм	50 мм	0,5 л/с	50/75/110	да	шт	2675,75
112965	HL310N	123x123мм	50 мм	0,67 л/с	50/75/110		шт	2756,05
161198	HL310NPr-3000	123x123мм	50 мм	0,5 л/с	50/75/110	да	шт	5049
112975	HL510N	123x123мм	50 мм	0,55 л/с	40/50		шт	2076,25
112951	HL80.1	123x123мм	50 мм	0,5 л/с	50/75/100		шт	3325,85
112970	HL317	150x150мм	60 мм	1,8 л/с	50/75/100		шт	5854,2



### Трапы HL с горизонтальным выпуском



Код Алсель	Артикул поставщика	Пропускн. способн.	Ед. изм.	Цена
112976	HL510NPR	Q=0.5 л/с	шт	2076,25

Материал: полиэтилен. Соединение DN40/50, горизонтальный выпуск соединяется с раструбной трубой или сваривается встык с трубой из ПЭ. Надставной элемент с системой фиксации решётки в подрамнике по типу Klick-Klack: для HL510NPr - 123x123мм. Видимые части: решётка из нержавеющей стали 115x115мм.

Гидрозатвор 50 мм, «сухой» сифон Primus, не пропускающий запах из канализации при пересыхании гидрозатвора. У модели HL510NPr-3000 - подрамник из нержавеющей стали.



### Трапы и каналы ACO из нержавеющей стали

Трапы, каналы и решетки ACO изготовлен из нерж. сталь 304.

Гигиеничная конструкция с большими радиусами закруглений по контурам. Элементы изготовлены штамповкой (минимальное количество сварных швов, означает, минимальное количество зон скопления бактерий) в соответствии с требованиями стандартов EN 1672 и EN ISO 14159



### ■ GEBERIT

### Трапы Geberit

#### Трап для дренажа перекрытий с горизонтальным выпуском и дополнительным входом



Код Алсель	Артикул поставщика	Размер решетки	Гидрозатвор	Пропускная способн.	DN	Ед. изм.	Цена
110821	GEB363.653.00.1	100x100мм	63 мм	3 л/с	50	шт	7329,82

<b>3.1 Дренажные системы и колодцы</b> .....	<b>54</b>
Дренажные пластиковые трубы и колодцы Wavin .....	54
<b>3.2 Системы водостока</b> .....	<b>55</b>
Сифонная система внутреннего водостока Geberit Pluvia .....	55
<b>3.3 Кровельные воронки</b> .....	<b>56</b>
Кровельные воронки HL .....	56
Системы поверхностного водостока из полимербетона ACO.....	56





### Дренажные системы Wavin из ПВХ

Дренажные системы Wavin используются для осушения влажной почвы в ландшафтной архитектуре и земледелии, отведении воды от спортивных комплексов, дорог, фундаментов зданий. Избыток воды попадает в трубу через мелкие отверстия в её стенке. Трубы укладываются вокруг здания, обычно присоединяют к одному общему колодцу. Материал дренажных труб - перфорированный поливинилхлорид (ПВХ).

#### Труба ПВХ гофрированная дренажная, Wavin

С перфорированными отверстиями 1,5 x 5 мм. Поставляется в бухтах по 50 м. Применяется там, где отсутствует опасность попадания в трубу ила и песка.



Код Алсель	Артикул поставщика	Диаметр внутр./наружный	Ед. изм.	Цена
130086	WAV23738000	80/92	м	140,25

Код Алсель	Артикул поставщика	Диаметр внутр./наружный	Ед. изм.	Цена
128638	WAV23747000	113/126	м	223,85

#### Труба ПВХ гофрированная дренажная с геотекстильным фильтром, Wavin

ТС перфорированными отверстиями 1,5 x 5 мм и геотекстильным фильтром. Поставляется в бухтах по 50 м. Применяется там, где существует опасность попадания в трубу ила и песка.



Код Алсель	Артикул поставщика	Диаметр внутр./наружный	Ед. изм.	Цена
130087	WAV23726020	50/60	м	125,95
130088	WAV23735020	65/75	м	151,25

Код Алсель	Артикул поставщика	Диаметр внутр./наружный	Ед. изм.	Цена
128642	WAV23747020	113/126	м	319
128645	WAV23753020	145/160	м	543,95

#### Соединительная муфта ПВХ, Wavin



Код Алсель	Артикул поставщика	Диаметр	Ед. изм.	Цена
128386	WAV23735100	d65мм	шт	99
128387	WAV23738100	d80мм	шт	116,6

Код Алсель	Артикул поставщика	Диаметр	Ед. изм.	Цена
128649	WAV23747100	d113мм	шт	196,9
128388	WAV23753100	d145мм	шт	356,95

#### Шахтная гофрированная труба колодца ПВХ, Wavin



Канализационные колодцы Wavin предназначены для установки на канализационных сетях различного назначения (хозяйственно-бытовые, ливневые). Конструкция пластиковых колодцев разработана с учётом их совместного использования с канализационными трубопроводами Wavin (одностенными из ПВХ и двустенными из ПП). Колодцы диаметром меньше 1 м - инспекционные колодцы, все работы через которые проводятся с земной поверхности. Диаметр от 1 м - обслуживаемые, для которых эксплуатационные работы возможно проводить как с земной поверхности, так и непосредственно из колодца.

Колодцы Wavin представлены типоразмерами: Ø315, Ø425 - диаметр шахты 318 мм; Ø400 - диаметр шахты 364 мм; Tegra425 - диаметр шахты 425 мм; Tegra600 - диаметр шахты 600 мм; Tegra 1000 - диаметр шахты 1000 мм. Все элементы выполнены ПЭ (полиэтилена), ПП (полипропилена), ПВХ (поливинилхлорида).

Код Алсель	Артикул поставщика	Размер	Ед. изм.	Цена
180810	WAV22970051	d315x1250	шт	2265,45
180812	WAV22970052	d315x2000	шт	4008,4
128655	WAV22970053	d315x3000	шт	4637,05
128657	WAV22970056	d315x6000	шт	9505,1

Код Алсель	Артикул поставщика	Размер	Ед. изм.	Цена
128656	WAV22978053	d425x3000	шт	10886,15

#### Люк чугунный, Wavin



Код Алсель	Артикул поставщика	Описание	Диаметр	Нагрузка	Ед. изм.	Цена
129592	WAV22970079	Люк чугунный с юбкой из ПВХ	d315	3 т	шт	11221,1

По Вашему заказу может быть предложен широкий ассортимент продукции, не представленной в настоящем каталоге. Применяется гибкая система скидок.

Дополнительную информацию по ассортименту и ваши условия поставки уточняйте у менеджеров по продажам.



## Сифонная система внутреннего водостока Geberit Pluvia

■ GEBERIT

Система ливневода Geberit Pluvia основана на гравитационно-вакуумном принципе. Сечение трубы в системе Pluvia, в отличие от традиционных схем, заполняется на 100%, при этом в трубе автоматически создается вакуум, достаточный для высокоэффективного всасывания воды с крыши. Такая система способна отводить дождевую воду через одну воронку при расходе до 100 л/сек. В Geberit Pluvia используются кровельные воронки особой конструкции и канализационные трубы Geberit HDPE (ПНД).

### Воронка Pluvia в сборе, 6 л/сек, без изоляции, без фартука

Воронка без изоляции с горизонтальным выпуском. Применяется в основном для реконструируемой кровли при условии установки дополнительной теплоизоляции на существующую. Для соединения с любым кровельным уплотнительным материалом. Объем поставки: корпус с горизонтальным выпуском, крепёжные элементы, сливной диск, стабилизатор потока, защитная заглушка, смазочные вещества.

Код Алсель	Артикул поставщика	Диаметр	Расход	Ед. изм.	Цена
135138	GEB359.565.00.1	d 56 мм	6л/с	шт	5484



### Воронка Pluvia в сборе, 25 л/сек, с фланцем для крепления гидроизоляционного материала

Нагрузка на воронку не более 150 кг. Комплект поставки: корпус с вертикальным выпуском d 90 мм, стабилизатор потока, фартук из нержавеющей стали, барашковая гайка, защитная заглушка.

Код Алсель	Артикул поставщика	Диаметр	Расход	Ед. изм.	Цена
110302	GEB359.573.00.1	d 90 мм	25л/с	шт	19593,59



### Отбойный цилиндр воронки Pluvia на эксплуатируемой кровле

Код Алсель	Артикул поставщика	Ед. изм.	Цена
110442	GEB240.240.00.1	шт	6656,98



### Приемная решетка воронки Pluvia, 12 л/сек

Код Алсель	Артикул поставщика	Электропитание	Ед. изм.	Цена	
134638	GEB359.561.00.1	d 29 см	12л/с	шт	2113,89



### Кронштейн Комби PluviaFix для скользящей или анкерной опоры

Код Алсель	Артикул поставщика	Размер	Ед. изм.	Цена
110796	GEB361.861.00.1	d = 50мм	шт	347,01
110832	GEB363.861.00.1	d = 56мм	шт	361,41
110860	GEB364.861.00.1	d = 63мм	шт	361,41
110888	GEB365.861.00.1	d = 75мм	шт	391,8

Код Алсель	Артикул поставщика	Размер	Ед. изм.	Цена
110970	GEB367.861.00.1	d = 110мм	шт	422,18
111001	GEB368.861.00.1	d = 125 мм	шт	436,56
111031	GEB369.861.00.1	d = 160мм	шт	467,75



### Опорная шина PluviaFix

Опорная шина квадратного сечения 30x30 мм., оцинкованная сталь, длина 5 м. Для крепления труб к перекрытиям и стенам в вертикальном положении.

Код Алсель	Артикул поставщика	Размер	Ед. изм.	Цена
110805	GEB362.863.26.1	30x30x500см	м	441,07





### Кровельные воронки HL

#### Кровельная воронка HL 62.1



Код Алсель	Артикул поставщика	Размер	Ед. изм.	Цена
112988	HL62.1/1	DN110	шт	9131,65
112989	HL62.1/5	DN160	шт	9131,65

Воронка для неэксплуатируемой кровли (с листоуловителем), с теплоизоляцией, с обжимным фланцем из нержавеющей стали, с электрообогревом U=230В, мощность 10-30Вт, с вертикальным выпуском.

#### Кровельная воронка HL 62.1ВН



Код Алсель	Артикул поставщика	Размер	Ед. изм.	Цена
112943	HL62.1ВН/1	DN110	шт	12481,7

Воронка для эксплуатируемой кровли (с решёткой из нерж. стали 150x150мм) с теплоизоляцией, с гидроизоляционным полимербитумным полотном диам. 500 мм, с электрообогревом, с вертикальным выпуском.

#### Кровельная воронка HL 62Н



Код Алсель	Артикул поставщика	Размер	Ед. изм.	Цена
145836	HL62Н/1	DN110	шт	5657,3

Воронка для неэксплуатируемой кровли с листоуловителем, с теплоизоляцией, с гидроизоляционным полимербитумным полотном диаметром 500мм и толщиной 2,5 мм, с вертикальным выпуском.

#### Кровельная воронка HL 63.1



Код Алсель	Артикул поставщика	Размер	Ед. изм.	Цена
112997	HL63.1/1	DN110	шт	14342,35

Воронка для неэксплуатируемых кровель из профлиста, с листоуловителем, с теплоизоляцией, с фланцем, с монтажным коробом, с электрообогревом, с вертикальным выпуском.

#### Кровельная воронка HL 63.1Н



Код Алсель	Артикул поставщика	Размер	Ед. изм.	Цена
172624	HL63.1Н	DN110	шт	15085,4

Воронка для неэксплуатируемых кровель из профлиста с листоуловителем, с теплоизоляцией с битумным полотном, с монтажным коробом, с электроподогревом (230В), с вертикальным выпуском.

#### Кровельная воронка HL 64.1



Код Алсель	Артикул поставщика	Размер	Ед. изм.	Цена
112999	HL64.1	DN75/110	шт	10577,05

Воронка для неэксплуатируемой кровли (с листоуловителем), с теплоизоляцией, с фланцем из нерж. стали, с эл.обогревом, с горизонтальным выпуском.



### Системы АСО линейного поверхностного водоотвода из полимербетона



Основные элементы системы:

**Каналы** V-образной формы из полимербетона. Тип канала - с уклоном и без уклона дна. Кромка канала - оцинкованная сталь, нержавеющая сталь, чугун. Классы нагрузки: А15-Е600.

**Решётки** из оцинкованной стали, нержавеющей стали, чугуна. Классы нагрузки: А15-Е600.

**Пескоуловители** из полимербетона. Класс нагрузки: Е600.

Цены предоставляются по запросу.

<b>4.1 Радиаторы.....</b>	<b>58</b>
Стальные радиаторы Purmo.....	58
<b>4.2 Полотенцесушители.....</b>	<b>61</b>
Полотенцесушители Purmo .....	61
<b>4.3 Конвекторы .....</b>	<b>62</b>
Конвекторы Purmo Narbonne .....	62





## Стальные панельные радиаторы

### Панельные радиаторы Purmo Compact (C) с крепежом



Панельные радиаторы с конвекционными элементами, боковые поверхности закрыты защитными элементами, верхняя поверхность закрыта планкой типа «гриль». Боковые патрубки : 4 x G 1/2" в каждом углу радиатора делают возможным боковое подсоединение как справа, так и слева. Рабочее давление : 10 бар. Макс. температура : 110 °C. Тепловая мощность указана для T=90/70°C

#### Тип C 11 (толщина панели 60 мм)

##### Высота 300 мм

Код Алсель	Артикул поставщика	Размер	Ед. изм.	Цена
117686	RETPC-11-300-500	300x500	шт	2571,25
117689	RETPC-11-300-800	300x800	шт	2945,80
117690	RETPC-11-300-900	300x900	шт	3111,90
117672	RETPC-11-300-1000	300x1000	шт	3243,90
117673	RETPC-11-300-1100	300x1100	шт	3485,90
117674	RETPC-11-300-1200	300x1200	шт	3660,80

##### Высота 400 мм

Код Алсель	Артикул поставщика	Размер	Ед. изм.	Цена
117702	RETPC-11-400-500	400x500	шт	2762,65
117703	RETPC-11-400-600	400x600	шт	2945,80
117704	RETPC-11-400-700	400x700	шт	3103,10
117705	RETPC-11-400-800	400x800	шт	3243,90
117706	RETPC-11-400-900	400x900	шт	3451,80
117691	RETPC-11-400-1000	400x1000	шт	3611,30
117694	RETPC-11-400-1400	400x1400	шт	4841,10
117695	RETPC-11-400-1600	400x1600	шт	5239,85

##### Высота 450 мм

Код Алсель	Артикул поставщика	Размер	Ед. изм.	Цена
117716	RETPC-11-450-400	450x400	шт	2720,85
117719	RETPC-11-450-700	450x700	шт	3253,25
117720	RETPC-11-450-800	450x800	шт	3428,15
117707	RETPC-11-450-1000	450x1000	шт	3825,80
117708	RETPC-11-450-1100	450x1100	шт	4116,75
117709	RETPC-11-450-1200	450x1200	шт	4333,45
117713	RETPC-11-450-2000	450x2000	шт	6637,95

##### Высота 500 мм

Код Алсель	Артикул поставщика	Размер	Ед. изм.	Цена
117731	RETPC-11-500-400	500x400	шт	2820,95
117732	RETPC-11-500-500	500x500	шт	3012,90
117733	RETPC-11-500-600	500x600	шт	3170,75
117734	RETPC-11-500-700	500x700	шт	3335,75
117735	RETPC-11-500-800	500x800	шт	3551,90
117736	RETPC-11-500-900	500x900	шт	3760,90
117722	RETPC-11-500-1000	500x1000	шт	4026,55
117725	RETPC-11-500-1400	500x1400	шт	5090,80
117726	RETPC-11-500-1600	500x1600	шт	5623,20
117727	RETPC-11-500-1800	500x1800	шт	6163,30

##### Высота 600 мм

Код Алсель	Артикул поставщика	Размер	Ед. изм.	Цена
117752	RETPC-11-600-900	600x900	шт	4059,55
117738	RETPC-11-600-1100	600x1100	шт	4575,45
117739	RETPC-11-600-1200	600x1200	шт	4874,65

#### Тип C 21 (толщина панели 70 мм)

##### Высота 300 мм

Код Алсель	Артикул поставщика	Размер	Ед. изм.	Цена
117831	RETPC-21-300-400	300x400	шт	3052,50
117832	RETPC-21-300-500	300x500	шт	3419,35
117833	RETPC-21-300-600	300x600	шт	3619,55
117834	RETPC-21-300-700	300x700	шт	3985,30
117835	RETPC-21-300-800	300x800	шт	4235,00
117836	RETPC-21-300-900	300x900	шт	4591,95
117821	RETPC-21-300-1000	300x1000	шт	4907,65
117822	RETPC-21-300-1100	300x1100	шт	5222,25
117823	RETPC-21-300-1200	300x1200	шт	5539,05
117824	RETPC-21-300-1400	300x1400	шт	6179,25
117825	RETPC-21-300-1600	300x1600	шт	6805,15
117826	RETPC-21-300-1800	300x1800	шт	7443,15

##### Высота 400 мм

Код Алсель	Артикул поставщика	Размер	Ед. изм.	Цена
117846	RETPC-21-400-400	400x400	шт	3335,75
117851	RETPC-21-400-900	400x900	шт	5031,95
117837	RETPC-21-400-1000	400x1000	шт	5407,05
117838	RETPC-21-400-1100	400x1100	шт	5813,50
117839	RETPC-21-400-1200	400x1200	шт	6196,85
117840	RETPC-21-400-1400	400x1400	шт	6960,80
117841	RETPC-21-400-1600	400x1600	шт	7726,40

##### Высота 450 мм

Код Алсель	Артикул поставщика	Размер	Ед. изм.	Цена
117858	RETPC-21-450-600	450x600	шт	4217,95

##### Высота 500 мм

Код Алсель	Артикул поставщика	Размер	Ед. изм.	Цена
117872	RETPC-21-500-600	500x600	шт	4517,15
117874	RETPC-21-500-800	500x800	шт	5472,50
117875	RETPC-21-500-900	500x900	шт	5938,90
117862	RETPC-21-500-1000	500x1000	шт	6404,75
117864	RETPC-21-500-1200	500x1200	шт	7335,90
117866	RETPC-21-500-1600	500x1600	шт	9214,70
117868	RETPC-21-500-2000	500x2000	шт	11068,75

##### Высота 600 мм

Код Алсель	Артикул поставщика	Размер	Ед. изм.	Цена
117887	RETPC-21-600-600	600x600	шт	4816,90

##### Высота 900 мм

Код Алсель	Артикул поставщика	Размер	Ед. изм.	Цена
117897	RETPC-21-900-400	900x400	шт	5431,25
117900	RETPC-21-900-700	900x700	шт	7593,30
117901	RETPC-21-900-800	900x800	шт	8458,45

#### Тип C 22 (толщина панели 102 мм)

##### Высота 300 мм

Код Алсель	Артикул поставщика	Размер	Ед. изм.	Цена
117917	RETPC-22-300-500	300x500	шт	3592,60
117919	RETPC-22-300-700	300x700	шт	4241,60
117921	RETPC-22-300-900	300x900	шт	4899,40
117906	RETPC-22-300-1100	300x1100	шт	5531,90
117907	RETPC-22-300-1200	300x1200	шт	5855,30
117909	RETPC-22-300-1600	300x1600	шт	7218,75
117911	RETPC-22-300-2000	300x2000	шт	8566,25

##### Высота 400 мм

Код Алсель	Артикул поставщика	Размер	Ед. изм.	Цена
117933	RETPC-22-400-600	400x600	шт	4143,15
117935	RETPC-22-400-800	400x800	шт	4950,00
117922	RETPC-22-400-1000	400x1000	шт	6196,85
117924	RETPC-22-400-1200	400x1200	шт	6587,35
117926	RETPC-22-400-1600	400x1600	шт	8232,95

##### Высота 450 мм

Код Алсель	Артикул поставщика	Размер	Ед. изм.	Цена
117949	RETPC-22-450-700	450x700	шт	4950,00
117943	RETPC-22-450-2000	450x2000	шт	10761,30

##### Высота 500 мм

Код Алсель	Артикул поставщика	Размер	Ед. изм.	Цена
117963	RETPC-22-500-600	500x600	шт	4825,70
117964	RETPC-22-500-700	500x700	шт	5325,65
117965	RETPC-22-500-800	500x800	шт	5833,30
117966	RETPC-22-500-900	500x900	шт	6339,85
117952	RETPC-22-500-1000	500x1000	шт	6831,55
117953	RETPC-22-500-1100	500x1100	шт	7328,75
117954	RETPC-22-500-1200	500x1200	шт	7829,80
117955	RETPC-22-500-1400	500x1400	шт	8835,75
117956	RETPC-22-500-1600	500x1600	шт	9842,25
117957	RETPC-22-500-1800	500x1800	шт	10840,50
117958	RETPC-22-500-2000	500x2000	шт	11846,45

##### Высота 600 мм

Код Алсель	Артикул поставщика	Размер	Ед. изм.	Цена
117977	RETPC-22-600-500	600x500	шт	4699,20
117967	RETPC-22-600-1000	600x1000	шт	7377,15
117969	RETPC-22-600-1200	600x1200	шт	8482,65
117971	RETPC-22-600-1600	600x1600	шт	10711,25

##### Высота 900 мм

Код Алсель	Артикул поставщика	Размер	Ед. изм.	Цена
117993	RETPC-22-900-500	900x500	шт	6438,30
117995	RETPC-22-900-700	900x700	шт	8115,80

По Вашему заказу может быть предложен широкий ассортимент продукции, не представленной в настоящем каталоге. Применяется гибкая система скидок.

Дополнительную информацию по ассортименту и ваши условия поставки уточняйте у менеджеров по продажам.

## Тип С 33 (толщина панели 152 мм)

Высота 300 мм

Код Алсель	Артикул поставщика	Размер	Ед. изм.	Цена
118024	RETPC-33-300-600	300x600	шт	6629,15
118026	RETPC-33-300-800	300x800	шт	7519,05
118027	RETPC-33-300-900	300x900	шт	7975,00
118012	RETPC-33-300-1000	300x1000	шт	8432,05
118013	RETPC-33-300-1100	300x1100	шт	8898,45
118014	RETPC-33-300-1200	300x1200	шт	9364,85
118015	RETPC-33-300-1400	300x1400	шт	8985,34

Высота 400 мм

Код Алсель	Артикул поставщика	Размер	Ед. изм.	Цена
118038	RETPC-33-400-700	400x700	шт	7535,00
118040	RETPC-33-400-900	400x900	шт	8624,55

Высота 500 мм

Код Алсель	Артикул поставщика	Размер	Ед. изм.	Цена
118060	RETPC-33-500-400	500x400	шт	7003,15
118061	RETPC-33-500-500	500x500	шт	7544,90
118062	RETPC-33-500-600	500x600	шт	8115,80
118063	RETPC-33-500-700	500x700	шт	8724,65
118064	RETPC-33-500-800	500x800	шт	9389,05
118065	RETPC-33-500-900	500x900	шт	10095,80
118050	RETPC-33-500-1000	500x1000	шт	10787,15
118051	RETPC-33-500-1100	500x1100	шт	11492,25
118052	RETPC-33-500-1200	500x1200	шт	12200,65
118053	RETPC-33-500-1400	500x1400	шт	13588,30
118054	RETPC-33-500-1600	500x1600	шт	15425,85

Высота 600 мм

Код Алсель	Артикул поставщика	Размер	Ед. изм.	Цена
118078	RETPC-33-600-600	600x600	шт	8616,85
118079	RETPC-33-600-700	600x700	шт	9298,30
118080	RETPC-33-600-800	600x800	шт	10029,25
118067	RETPC-33-600-1100	600x1100	шт	12365,65
118068	RETPC-33-600-1200	600x1200	шт	13139,50
118071	RETPC-33-600-1800	600x1800	шт	18336,45

Высота 900 мм

Код Алсель	Артикул поставщика	Размер	Ед. изм.	Цена
118088	RETPC-33-900-500	900x500	шт	8757,65
118082	RETPC-33-900-1000	900x1000	шт	14428,15
118086	RETPC-33-900-2000	900x2000	шт	24814,35



## Панельные радиаторы Purmo Hygiene (H) без крепежа

С профилированными нагревательными панелями. Не имеет конвекционных элементов. Ввиду отсутствия боковых накладок и верхней накладки типа «гриль» предназначен для использования на объектах службы здравоохранения и других объектах с повышенными гигиеническими требованиями. Патрубки : 4 x G 1/2" боковые, делают возможным боковое подсоединение как справа, так и слева. Рабочее давление : 10 бар. Максимальная температура : 110 °С.



### Тип Н10 (толщина панели 47 мм)

Код Алсель	Артикул поставщика	Размер	Ед. изм.	Цена
117614	RETPC-10-300-400	300x400	шт	2114,20
117618	RETPC-10-300-800	300x800	шт	2528,90
117619	RETPC-10-300-900	300x900	шт	2671,90
117623	RETPC-10-400-1400	400x1400	шт	4143,15
117641	RETPC-10-500-1100	500x1100	шт	3676,75
117642	RETPC-10-500-1200	500x1200	шт	3893,45
117644	RETPC-10-500-1600	500x1600	шт	4809,20
117656	RETPC-10-600-1600	600x1600	шт	5306,40
117668	RETPC-10-900-1600	900x1600	шт	7334,25

### Тип Н20 (толщина панели 102 мм)

Код Алсель	Артикул поставщика	Размер	Ед. изм.	Цена
117777	RETPC-20-300-800	300x800	шт	3583,25
117802	RETPC-20-500-600	500x600	шт	3828,00
117775	RETPC-20-300-1000	300x1000	шт	4123,90
117803	RETPC-20-500-800	500x800	шт	4627,15
117804	RETPC-20-500-900	500x900	шт	5027,55
117793	RETPC-20-500-1000	500x1000	шт	5416,95
117817	RETPC-20-900-600	900x600	шт	5702,95
117794	RETPC-20-500-1200	500x1200	шт	6208,40
117818	RETPC-20-900-700	900x700	шт	6439,40
117795	RETPC-20-500-1400	500x1400	шт	7008,10
117796	RETPC-20-500-1600	500x1600	шт	7806,70
117820	RETPC-20-900-900	900x900	шт	7917,80
117798	RETPC-20-500-2000	500x2000	шт	9395,65

### Тип Н30 (толщина панели 157 мм)

Код Алсель	Артикул поставщика	Размер	Ед. изм.	Цена
118006	RETPC-30-900-1400	900x1400	шт	14071,75





## Панельные радиаторы Purmo Ventil Compact (CV) с крепежом



Панельные радиаторы с конвекционными элементами, боковые поверхности закрыты защитными элементами, верхняя поверхность закрыта планкой типа «гриль». 2 нижних и 4 боковых (стандартно - справа, на заказ - слева) патрубка с внутренней резьбой G 1/2" делают возможным подсоединение снизу, а в случае необходимости также и сбоку. **Встроенный термостатический клапан** с предварительной регулировкой. Рабочее давление : 10 бар. Макс. температура : 110 °С. Мощность указана для T=90/70°С. Радиаторы высотой 200 мм поставляются без крепежа.

### Тип CV 11 (толщина панели 60 мм)

#### Высота 300 мм

Код Алсель	Артикул поставщика	Размер	Ед. изм.	Цена
118441	RETVKO-11-300-400	300x400	шт	3560,15
118443	RETVKO-11-300-600	300x600	шт	3819,20
118445	RETVKO-11-300-800	300x800	шт	4051,85
118431	RETVKO-11-300-1000	300x1000	шт	4349,40
118432	RETVKO-11-300-1100	300x1100	шт	4591,95
118434	RETVKO-11-300-1400	300x1400	шт	5440,60
118437	RETVKO-11-300-2000	300x2000	шт	6637,95

#### Высота 400 мм

Код Алсель	Артикул поставщика	Размер	Ед. изм.	Цена
118452	RETVKO-11-400-500	400x500	шт	3869,25
118455	RETVKO-11-400-800	400x800	шт	4349,40
118447	RETVKO-11-400-1000	400x1000	шт	4716,25
118450	RETVKO-11-400-1400	400x1400	шт	5947,70

#### Высота 450 мм

Код Алсель	Артикул поставщика	Размер	Ед. изм.	Цена
118466	RETVKO-11-450-500	450x500	шт	3961,10
118467	RETVKO-11-450-600	450x600	шт	4129,40
118470	RETVKO-11-450-900	450x900	шт	4673,90

#### Высота 500 мм

Код Алсель	Артикул поставщика	Размер	Ед. изм.	Цена
118480	RETVKO-11-500-400	500x400	шт	3927,00
118482	RETVKO-11-500-600	500x600	шт	4275,15
118484	RETVKO-11-500-800	500x800	шт	4659,05
118471	RETVKO-11-500-1000	500x1000	шт	5132,05
118473	RETVKO-11-500-1200	500x1200	шт	5655,65
118475	RETVKO-11-500-1600	500x1600	шт	6728,15
118477	RETVKO-11-500-2000	500x2000	шт	7825,40
118479	RETVKO-11-500-3000	500x3000	шт	10545,15

#### Высота 600 мм

Код Алсель	Артикул поставщика	Размер	Ед. изм.	Цена
118500	RETVKO-11-600-900	600x900	шт	5165,60



### Тип CV21s (толщина панели 70 мм)

#### Высота 200 мм

Код Алсель	Артикул поставщика	Размер	Ед. изм.	Цена
118608	RETVKO-21-200-600	200x600	шт	4888,40
118610	RETVKO-21-200-800	200x800	шт	5539,60
118598	RETVKO-21-200-1000	200x1000	шт	6171,55
118601	RETVKO-21-200-1400	200x1400	шт	7398,60
118603	RETVKO-21-200-1800	200x1800	шт	8648,20
118604	RETVKO-21-200-2000	200x2000	шт	9269,70

#### Высота 300 мм

Код Алсель	Артикул поставщика	Размер	Ед. изм.	Цена
118621	RETVKO-21-300-400	300x400	шт	4350,50
118623	RETVKO-21-300-600	300x600	шт	4889,50
118625	RETVKO-21-300-800	300x800	шт	5539,60
118612	RETVKO-21-300-1000	300x1000	шт	6170,45
118614	RETVKO-21-300-1200	300x1200	шт	6777,10
118616	RETVKO-21-300-1600	300x1600	шт	8037,15
118618	RETVKO-21-300-2000	300x2000	шт	9269,70

#### Высота 400 мм

Код Алсель	Артикул поставщика	Размер	Ед. изм.	Цена
118632	RETVKO-21-400-400	400x400	шт	4659,05
118634	RETVKO-21-400-900	400x900	шт	6323,90
118629	RETVKO-21-400-1200	400x1200	шт	7468,45

#### Высота 450 мм

Код Алсель	Артикул поставщика	Размер	Ед. изм.	Цена
118644	RETVKO-21-450-400	450x400	шт	4904,90
118646	RETVKO-21-450-700	450x700	шт	5975,75
118648	RETVKO-21-450-900	450x900	шт	6806,25
118638	RETVKO-21-450-1400	450x1400	шт	8914,40

#### Высота 500 мм

Код Алсель	Артикул поставщика	Размер	Ед. изм.	Цена
118658	RETVKO-21-500-500	500x500	шт	5535,75
118660	RETVKO-21-500-700	500x700	шт	6400,90
118662	RETVKO-21-500-900	500x900	шт	7348,00
118650	RETVKO-21-500-1100	500x1100	шт	8270,90
118652	RETVKO-21-500-1400	500x1400	шт	9675,05
118654	RETVKO-21-500-1800	500x1800	шт	11538,45

#### Высота 600 мм

Код Алсель	Артикул поставщика	Размер	Ед. изм.	Цена
118670	RETVKO-21-600-400	600x400	шт	5398,25
118674	RETVKO-21-600-800	600x800	шт	7286,40
118667	RETVKO-21-600-1600	600x1600	шт	11426,25

### Тип CV 22 (толщина панели 102 мм)

#### Высота 200 мм

Код Алсель	Артикул поставщика	Размер	Ед. изм.	Цена
118692	RETVKO-22-200-600	200x600	шт	5185,95
118694	RETVKO-22-200-800	200x800	шт	5878,40
118681	RETVKO-22-200-1000	200x1000	шт	6890,95
118683	RETVKO-22-200-1200	200x1200	шт	7215,45
118685	RETVKO-22-200-1600	200x1600	шт	8578,90
118687	RETVKO-22-200-2000	200x2000	шт	9926,40
118689	RETVKO-22-200-2600	200x2600	шт	11963,60

#### Высота 300 мм

Код Алсель	Артикул поставщика	Размер	Ед. изм.	Цена
118706	RETVKO-22-300-400	300x400	шт	4554,55
118708	RETVKO-22-300-600	300x600	шт	5185,95
118710	RETVKO-22-300-800	300x800	шт	5876,75
118696	RETVKO-22-300-1000	300x1000	шт	6559,85
118698	RETVKO-22-300-1200	300x1200	шт	7215,45
118700	RETVKO-22-300-1600	300x1600	шт	8578,90
118702	RETVKO-22-300-2000	300x2000	шт	9926,40
118704	RETVKO-22-300-2600	300x2600	шт	11963,60

#### Высота 400 мм

Код Алсель	Артикул поставщика	Размер	Ед. изм.	Цена
118724	RETVKO-22-400-600	400x600	шт	5510,45
118726	RETVKO-22-400-800	400x800	шт	6316,75
118714	RETVKO-22-400-1200	400x1200	шт	7954,65

#### Высота 450 мм

Код Алсель	Артикул поставщика	Размер	Ед. изм.	Цена
118738	RETVKO-22-450-600	450x600	шт	5825,05
118740	RETVKO-22-450-800	450x800	шт	6722,10
118728	RETVKO-22-450-1000	450x1000	шт	7620,80

#### Высота 500 мм

Код Алсель	Артикул поставщика	Размер	Ед. изм.	Цена
118753	RETVKO-22-500-500	500x500	шт	5793,15
118755	RETVKO-22-500-700	500x700	шт	6733,65
118757	RETVKO-22-500-900	500x900	шт	7746,20
118743	RETVKO-22-500-1100	500x1100	шт	8736,75
118745	RETVKO-22-500-1400	500x1400	шт	10242,65
118747	RETVKO-22-500-1800	500x1800	шт	12245,75
118751	RETVKO-22-500-3000	500x3000	шт	18289,70

#### Высота 600 мм

Код Алсель	Артикул поставщика	Размер	Ед. изм.	Цена
118768	RETVKO-22-600-400	600x400	шт	5632,00
118771	RETVKO-22-600-700	600x700	шт	7136,25
118773	RETVKO-22-600-900	600x900	шт	8251,65

По Вашему заказу может быть предложен широкий ассортимент продукции, не представленной в настоящем каталоге. Применяется гибкая система скидок.

Дополнительную информацию по ассортименту и ваши условия поставки уточняйте у менеджеров по продажам.

## Тип CV 33 (толщина панели 152 мм)

### Высота 200 мм

Код Алсель	Артикул поставщика	Размер	Ед. изм.	Цена
118797	RETVKO-33-200-600	200x600	шт	7988,75
118785	RETVKO-33-200-1000	200x1000	шт	9793,30
118789	RETVKO-33-200-1600	200x1600	шт	12920,05
118791	RETVKO-33-200-2000	200x2000	шт	14823,60

### Высота 300 мм

Код Алсель	Артикул поставщика	Размер	Ед. изм.	Цена
118813	RETVKO-33-300-600	300x600	шт	7988,75
118816	RETVKO-33-300-900	300x900	шт	9336,25
118802	RETVKO-33-300-1100	300x1100	шт	10259,15
118804	RETVKO-33-300-1400	300x1400	шт	11655,60
118806	RETVKO-33-300-1800	300x1800	шт	13585,00

### Высота 400 мм

Код Алсель	Артикул поставщика	Размер	Ед. изм.	Цена
118829	RETVKO-33-400-800	400x800	шт	9425,90
118817	RETVKO-33-400-1000	400x1000	шт	10565,50
118818	RETVKO-33-400-1100	400x1100	шт	11138,60

### Высота 500 мм

Код Алсель	Артикул поставщика	Размер	Ед. изм.	Цена
118844	RETVKO-33-500-400	500x400	шт	8412,80
118846	RETVKO-33-500-600	500x600	шт	9526,55
118848	RETVKO-33-500-800	500x800	шт	10799,25
118835	RETVKO-33-500-1000	500x1000	шт	12196,25
118837	RETVKO-33-500-1200	500x1200	шт	13608,65
118839	RETVKO-33-500-1600	500x1600	шт	16835,50
118840	RETVKO-33-500-1800	500x1800	шт	18289,70

### Высота 600 мм

Код Алсель	Артикул поставщика	Размер	Ед. изм.	Цена
118860	RETVKO-33-600-600	600x600	шт	10047,95
118862	RETVKO-33-600-800	600x800	шт	11459,25
118863	RETVKO-33-600-900	600x900	шт	12233,10

### Высота 900 мм

Код Алсель	Артикул поставщика	Размер	Ед. изм.	Цена
118867	RETVKO-33-900-600	900x600	шт	11334,40
118864	RETVKO-33-900-1000	900x1000	шт	15907,65

## Тип CV 44 (толщина панели 200 мм)

### Высота 200 мм

Код Алсель	Артикул поставщика	Размер	Ед. изм.	Цена
118873	RETVKO-44-200-1400	200x1400	шт	15803,15
118875	RETVKO-44-200-1800	200x1800	шт	18511,90
118879	RETVKO-44-200-3000	200x3000	шт	26615,60



## Панельные радиаторы Purmo Plan Ventil Compact (FCV) с крепежом

Отличается абсолютно гладкой передней пластиной. Она приклеена к профилированной базовой нагревательной панели таким образом, что если смотреть спереди, не видно никаких выступающих кромок. Радиаторы оборудованы конвекционными элементами, боковыми накладками и верхней накладкой типа «гриль». 2 нижних и 4 боковых соединительных отверстия с внутренней резьбой G 1/2» позволяют выполнить подключение снизу, а в случае необходимости - сбоку. Встроенный термостатический вкладыш с предварительной регулировкой.

Код Алсель	Артикул поставщика	Тип	Размер	Ед. изм.	Цена
191944	RETFCV-22-300-400	FCV-22	300x400	шт	8210,00
191943	RETFCV-21-500-400	FCV-21	500x400	шт	9342,00
188358	RETFCV-21-200-1400	FCV-21	200x1400	шт	10778,90
203101	RETFCV-21-400-2300	FCV-21	400x2300	шт	16154,60
191945	RETFCV-33-500-500	FCV-33	500x500	шт	16558,00
191946	RETFCV-33-500-900	FCV-33	500x900	шт	21457,00



## Полотенцесушители



Santorini



Ratea



Imia



Mina

Полотенцесушители Пурмо отличаются высоким качеством и необычным дизайном. В компании Алсель вы можете заказать полотенцесушитель необходимого размера и цвета.

Цены предоставляются по запросу.



## Конвекторы

### Конвекторные радиаторы Purmo Narbonne VT (NAVТ)



Конвекторы Narbonne изготовлены из ряда соединённых друг с другом профилированных стальных нагревательных элементов прямоугольного сечения. В каждом радиаторе имеется 4 присоединительных отверстия с наружной резьбой 3/4", благодаря которым возможно подсоединение снизу. 3 боковых отверстия с внутренней резьбой 1/2" предназначены для установки термостатического вкладыша с предварительной регулировкой, воздухоотводчика и пробки-заглушки. Имеется 2 боковые накладки и верхняя накладка типа «гриль». Высота в зависимости от типоразмера : 142, 214, 286 мм. Длина : от 500 до 4000 мм. Толщина : от 68 до 339 мм. Макс. рабочее давление : 5 бар - стандартное исполнение, 8 бар - исполнение, рассчитанное на высокое давление. Макс. температура : 110 °С. Мощность указана для T=90/70°С.

#### Подключение сбоку

Код Алсель	Артикул поставщика	Тип	Размер	Ед. изм.	Цена
143150	RETNA11-214-1400	NA11	214-1400	шт	14964,95
188524	RETNA11-214-2600	NA11	214-2600	шт	22904,20
143145	RETNA11-214-900	NA11	214-900	шт	12109,90
143099	RETNA20-142-2200	NA20	142-2200	шт	20167,95
143096	RETNA20-142-900	NA20	142-900	шт	14180,10
147049	RETNA22-142-1600	NA22	142-1600	шт	15862,00
159254	RETNA22-142-3000	NA22	142-3000	шт	24800,60
143178	RETNA22-214-1100	NA22	214-1100	шт	16314,10
143277	RETNA22-286-500	NA22	286-500	шт	14688,30
143115	RETNA23-142-1400	NA23	142-1400	шт	20793,30
143197	RETNA23-214-1600/R	NA23	214-1600	шт	25602,50
143131	RETNA34-142-1100	NA34	142-1100	шт	20099,75
143209	RETNA34-214-500	NA34	214-500	шт	15657,95
180135	RETNA35-142-2000	NA35	142-2000	шт	33662,20
143231	RETNA35-214-1600	NA35	214-1600	шт	32976,90
178477	RETNA46-286-700	NA46	286-700	шт	29027,35
180203	RETNA58-142-900	NA58	142-900	шт	30338,55

#### Подключение снизу

Код Алсель	Артикул поставщика	Размер	Ед. изм.	Цена	
143573	RETNAVТ11-214-1300/R	NAVТ11	214-1300	шт	15199,80
193383	RETNAVТ11-214-1800	NAVТ11	214-1800	шт	18055,95
143697	RETNAVТ11-286-500	NAVТ11	286-500	шт	12442,10
143482	RETNAVТ20-142-1000/R	NAVТ20	142-1000	шт	15336,20
143489	RETNAVТ20-142-2000	NAVТ20	142-2000	шт	20164,65
143590	RETNAVТ20-214-800/R	NAVТ20	214-800	шт	16413,65
142934	RETNAVТ22-142-1300/R	NAVТ22	142-1300	шт	16963,65
143618	RETNAVТ22-214-1400/R	NAVТ22	214-1400	шт	21299,85
143500	RETNAVТ23-142-600	NAVТ23	142-600	шт	14212,55
143535	RETNAVТ34-142-2400	NAVТ34	142-2400	шт	34093,95
143662	RETNAVТ34-214-1400	NAVТ34	214-1400	шт	31340,65
142798	RETNAVТ34-286-1000	NAVТ34	286-1000	шт	31953,90
143681	RETNAVТ35-214-1100	NAVТ35	214-1100	шт	27529,70
158178	RETNAVТ46-142-2400	NAVТ46	142-2400	шт	48366,45



<b>5.1 Радиаторные термостатические регуляторы.....</b>	<b>64</b>
Радиаторные терморегуляторы Danfoss .....	64
<b>5.2 Регулирующая и балансировочная арматура .....</b>	<b>66</b>
Балансировочные клапаны Danfoss .....	66
Регулирующие трехходовые клапаны Esbe.....	68
<b>5.3 Шаровые краны .....</b>	<b>70</b>
Шаровые краны Naval .....	70
Шаровые краны Also .....	72
Шаровые краны Danfoss.....	73
Шаровые краны Tiemme .....	74
Шаровые краны Ahlsell .....	76
<b>5.4 Затворы дисковые.....</b>	<b>76</b>
Затворы дисковые Ahlsell .....	76
Затворы дисковые Tecofi.....	76
Затворы дисковые Danfoss.....	77
<b>5.5 Задвижки .....</b>	<b>78</b>
Задвижки Tecofi.....	78
Задвижки Ahlsell.....	79
<b>5.6 Обратные клапаны.....</b>	<b>79</b>
Обратные клапаны Ahlsell .....	79
Обратные клапаны Tiemme .....	79
Обратные клапаны Tecofi.....	80
Обратные клапаны Danfoss .....	82
<b>5.7 Предохранительная арматура .....</b>	<b>83</b>
Предохранительные клапаны Watts.....	83
<b>5.8 Вибровставки и компенсаторы.....</b>	<b>83</b>
Компенсаторы Tecofi .....	83
Компенсаторы Ahlsell .....	84
Компенсаторы Danfoss.....	84
<b>5.9 Фильтры .....</b>	<b>85</b>
Фильтры Tecofi .....	85
Фильтры Ahlsell.....	86
Фильтры Danfoss.....	86
Фильтры Tiemme.....	86





## Термостатические элементы радиаторных терморегуляторов

Термостатические элементы для установки на клапаны RA-N, RA-G и другие клапаны RA, встроенные в стальные радиаторы Baufa, Brotje, Brugman (Pfno, VK), Buderus, CICH (Europanel), De Longhi (Linea, Platella), Jaga (Linea, Plus), Northon, Ocean, Potterton-Myson, Schafer, Thermoteknik, Vogel & Noot (Cosmo-Compact), а также на гарнитуры RA-K, RA-KE, RA15/6T, RA15/6TB и VHS.



### Термостатический элемент RA 2994

Код Алсель	Артикул поставщика	Тип	Ед. изм.	Цена
157965	DAN013G2994	RA 2994	шт	1042,80

С газонаполненным встроенным температурным датчиком. Диапазон настройки температуры 5-26 °С.



### Термостатический элемент RA 2992

Код Алсель	Артикул поставщика	Тип	Ед. изм.	Цена
157907	DAN013G2992	RA 2992	шт	1609,30

С газонаполненным выносным температурным датчиком. Длина капиллярной трубки 0-2 м. Диапазон настройки температуры 5-26 °С.



### Термостатический элемент RA 2940

Код Алсель	Артикул поставщика	Тип	Ед. изм.	Цена
158687	DAN013G2940	RA 2940	шт	1133,00

С газонаполненным встроенным температурным датчиком, с функцией перекрытия. Диапазон настройки температуры 0-26 °С.



### Термостатический элемент RAW 5010

Код Алсель	Артикул поставщика	Тип	Ед. изм.	Цена
158680	DAN013G5010	RAW 5010	шт	987,80

С жидкостным встроенным температурным датчиком. Диапазон настройки температуры 8-28 °С.



### Термостатический элемент RAW 5110

Код Алсель	Артикул поставщика	Тип	Ед. изм.	Цена
158688	DAN013G5110	RAW 5110	шт	1062,60

С жидкостным встроенным температурным датчиком, с функцией перекрытия. Диапазон настройки температуры 0-28 °С.

Термостатические элементы для установки на клапаны с присоединительной резьбой M30 x 1,5 фирм MNG, Heimeier и Oventrop, встроенные в стальные радиаторы Diatherm, Kermi, Korado, Purmo, Rettig, Radson, Demrad, Stelrad.



### Термостатический элемент RAW-K

Код Алсель	Артикул поставщика	Тип	Ед. изм.	Цена
103794	DAN013G5030	RAW-K	шт	987,80

С жидкостным встроенным температурным датчиком. Диапазон настройки температуры 8-28 °С.



## Клапаны радиаторных терморегуляторов

### Клапан терморегулятора RA-N



Код Алсель	Артикул поставщика	Диаметр	Тип	Ед. изм.	Цена
157906	DAN013G3904	DN15	Прямой	шт	1164,90
158606	DAN013G3903	DN20	Угловой	шт	1164,90
158191	DAN013G0016	DN20	Прямой	шт	1460,80

Клапан RA-N для двухтрубной насосной системы отопления; Ру = 10 бар, Тмакс. = 120 °С, с внутренней резьбой.

### Клапан терморегулятора RA-G



Код Алсель	Артикул поставщика	Диаметр	Тип	Ед. изм.	Цена
173347	DAN013G1675	DN15	Прямой	шт	1412,40
158644	DAN013G1676	DN15	Угловой	шт	1412,40
147115	DAN013G1677	DN20	Прямой	шт	1412,40

Клапан RA-G для однотрубной насосной и двухтрубной гравитационной систем отопления; Ру = 16 бар, Тмакс. = 120 °С, с внутренней резьбой.

По Вашему заказу может быть предложен широкий ассортимент продукции, не представленной в настоящем каталоге. Применяется гибкая система скидок.

Дополнительную информацию по ассортименту и ваши условия поставки уточняйте у менеджеров по продажам.



## Клапан терморегулятора RA-N UK

Клапан RA-N, версия UK для двухтрубной насосной системы отопления;  $P_u = 10$  бар,  $T_{\text{макс.}} = 120$  °C, с внутренней резьбой.  $Kvs = 0,90$  м<sup>3</sup>/час.

Код Алсель	Артикул поставщика	Диаметр	Тип	Ед. изм.	Цена
103791	DAN013G0153	DN15	Угловой	шт	1449,80



## Комплекты терморегуляторов



### Комплект терморегулятора RA-N/RA 2994

Комплект терморегулятора для двухтрубной системы отопления, состоящий из клапана RA-N и термостата RA2994.

Код Алсель	Артикул поставщика	Диаметр	Тип	Ед. изм.	Цена
158566	DAN013G2173	DN15	Угловой	шт	1922,25
163710	DAN013G2160	DN15	Угл. UK	шт	2163,15
158192	DAN013G2176	DN20	Прямой	шт	2171,95



### Комплект терморегулятора RA-N/RA 2940

Комплект терморегулятора для двухтрубной системы отопления, состоящий из клапана RA-N и термостата RA2940.

Код Алсель	Артикул поставщика	Диаметр	Тип	Ед. изм.	Цена
177290	DAN013G2154	DN15	Прямой	шт	2106,50



### Комплект для радиаторов с нижним подключением RLV-KS/RA 2994

Комплект для радиаторов с нижним подключением, состоящий из клапана RLV-KS и термостата RA2994, для установки на клапаны RA, встроенные в стальные радиаторы Baufa, Brotje, Brugman (Pfno, VK), Buderus, CICH (Europanel), De Longhi (Linea, Platella), Jaga (Linea, Plus), Northon, Ocean, Potterton-Myson, Schafer, Thermoteknik, Vogel & Noot (Cosmo-Compact). Прямой, межосевое расстояние 50 мм, с переходниками.

Код Алсель	Артикул поставщика	Диаметр	Тип	Ед. изм.	Цена
190458	DAN013G2131	G3/4"	Прямой	шт	1977,25



### Комплект для радиаторов с нижним подключением RLV-KS/RAW-K

Комплект для радиаторов с нижним подключением, состоящий из клапана RLV-KS и термостата RAW-K, для установки на клапаны с присоединительной резьбой M30 x 1,5 фирм MNG, Heimeier и Oventrop, встроенные в стальные радиаторы Diatherm, Kermi, Korado, Purmo, Rettig, Radson, Demrad, Stelrad. Межосевое расстояние 50 мм.

Код Алсель	Артикул поставщика	Диаметр	Тип	Ед. изм.	Цена
188588	DAN013G2138	G3/4"A	Угловой	шт	1889,80



## Присоединительно-регулирующие гарнитуры



### Клапан RA-K с уплотнительной втулкой и отводом с накидной гайкой

Элемент А присоединительно-регулирующей гарнитуры RA-K для двухтрубной насосной системы отопления;  $P_u = 10$  бар,  $T_{\text{макс.}} = 120$  °C. Присоединение вход-выход R 1/2"-R 1/2". С предварительной настройкой.

Код Алсель	Артикул поставщика	Тип	Ед. изм.	Цена
158541	DAN013G3363	RA-K	шт	936,65



### Соединительная трубка, диаметр 15 мм

Элемент В присоединительно-регулирующей гарнитуры.

Код Алсель	Артикул поставщика	Диаметр	Длина	Ед. изм.	Цена
101679	DAN013G3378	15мм	650мм	шт	339,90
101678	DAN013G3377	15мм	950мм	шт	480,15



### Присоединительная деталь RA-K с запорным краном

Элемент С присоединительно-регулирующей гарнитуры RA-K для двухтрубной насосной системы отопления;  $P_u = 10$  бар,  $T_{\text{макс.}} = 120$  °C. Для нижнего подключения трубопроводов. Присоединение вход-выход G 3/4"-R 1/2".

Код Алсель	Артикул поставщика	Тип	Ед. изм.	Цена
101675	DAN013G3367	RA-K	шт	1763,30



Цены указаны розничные, в рублях, с НДС, по действию на 01.05.2015 и рассчитаны по курсу Евро 55 руб. 00 коп. При выставлении счёта цены пересчитываются в зависимости от действующего курса Евро и изменений прайс-листов поставщиков.



## Запорно-присоединительные радиаторные клапаны

### Запорно-присоединительный радиаторный клапан RLV

Никелированный. Клапан RLV с возможностью его опорожнения для бокового присоединения к радиатору трубопроводов двухтрубной системы отопления; Ру = 10 бар, Тмакс. = 120 °С.



Код Алсель	Артикул поставщика	Диаметр	Тип	Ед. изм.	Цена
102117	DAN003L0144	DN15	Прямой	шт	675,40
102116	DAN003L0143	DN15	Угловой	шт	675,40

Код Алсель	Артикул поставщика	Диаметр	Тип	Ед. изм.	Цена
102119	DAN003L0146	DN20	Прямой	шт	932,80
102118	DAN003L0145	DN20	Угловой	шт	932,80

### Запорно-присоединительный радиаторный клапан RLV-K

Клапан RLV-K с возможностью его опорожнения для нижнего присоединения к радиатору трубопроводов двухтрубной или однотрубной системы отопления; Ру = 10 бар, Тмакс. = 120 °С. Межосевое расстояние 50 мм.



Код Алсель	Артикул поставщика	Диаметр	Тип	Ед. изм.	Цена
102126	DAN003L0281	G3/4"-G3/4"A	Прямой	шт	1900,80
102128	DAN003L0283	G3/4"-G3/4"A	Угловой	шт	1900,80

Код Алсель	Артикул поставщика	Диаметр	Тип	Ед. изм.	Цена
102125	DAN003L0280	G3/4"-G1/2"A	Прямой	шт	1995,95
102127	DAN003L0282	G3/4"-G1/2"A	Угловой	шт	1995,95

### Запорно-присоединительный радиаторный клапан RLV-KD

Клапан RLV-KD с возможностью его опорожнения для нижнего присоединения к радиатору трубопроводов двухтрубной системы отопления; Ру = 10 бар, Тмакс. = 120 °С. Межосевое расстояние 50 мм. С переходниками.



Код Алсель	Артикул поставщика	Диаметр	Тип	Ед. изм.	Цена
102123	DAN003L0240	G3/4"-G1/2"A	Прямой	шт	1685,20
139718	DAN003L0242	G3/4"-G1/2"A	Угловой	шт	1685,20

### Запорно-присоединительный радиаторный клапан RLV-KS

Клапан RLV-KS без возможности его опорожнения для нижнего присоединения к радиатору трубопроводов двухтрубной системы отопления; Ру = 10 бар, Тмакс. = 120 °С. Межосевое расстояние 50 мм.



Код Алсель	Артикул поставщика	Диаметр	Тип	Ед. изм.	Цена
102122	DAN003L0221	G3/4"-G3/4"A	Прямой	шт	1203,95
102121	DAN003L0220	G3/4"-G1/2"A	Прямой	шт	1250,70
144679	DAN003L0222	G3/4"-G1/2"A	Угловой	шт	1250,70



## Автоматические балансировочные клапаны

### Регулятор перепада давления ASV-PV с внутренней резьбой

Изменяемая настройка, импульсная трубка 1,5 м, спускной кран. Ру = 16 бар, Тмакс. = 120 °С, ΔР макс. = 1,5 бар



Код Алсель	Артикул поставщика	Диаметр	Перепад Р, бар	Ед. изм.	Цена
102459	DAN003L7601	15/1/2"	0,05-0,25	шт	9727,30
102460	DAN003L7602	20/3/4"	0,05-0,25	шт	10475,30
102461	DAN003L7603	25/1"	0,05-0,25	шт	12684,65
102464	DAN003L7611	15/1/2"	0,2-04	шт	13880,90
102465	DAN003L7612	20/3/4"	0,2-04	шт	14964,40
102462	DAN003L7604	32/1"1/4	0,05-0,25	шт	16380,65

Код Алсель	Артикул поставщика	Диаметр	Перепад Р, бар	Ед. изм.	Цена
102463	DAN003L7605	40/1"1/2	0,05-0,25	шт	17243,05
163665	DAN003L7616	32/1"1/4	0,35-0,75	шт	17969,60
102466	DAN003L7613	25/1"	0,2-04	шт	18026,80
163666	DAN003L7617	40/1"1/2	0,35-0,75	шт	19318,20
102467	DAN003L7614	32/1"1/4	0,2-04	шт	23205,60
102468	DAN003L7615	40/1"1/2	0,2-04	шт	25323,10

### Регулятор перепада давления ASV-P с внутренней резьбой

Фиксированная настройка, импульсная трубка 1,5 м, спускной кран. Ру = 16 бар, Тмакс. = 120 °С, ΔР макс. = 1,5 бар. Диапазон настройки перепада давления 0,1 бар.



Код Алсель	Артикул поставщика	Диаметр	Перепад Р, бар	Ед. изм.	Цена
102469	DAN003L7621	15/1/2"	0,1	шт	9301,05
102470	DAN003L7622	20/3/4"	0,1	шт	9980,30
102471	DAN003L7623	25/1"	0,1	шт	12762,75

Код Алсель	Артикул поставщика	Диаметр	Перепад Р, бар	Ед. изм.	Цена
102472	DAN003L7624	32/1"1/4	0,1	шт	15642,00
102473	DAN003L7625	40/1"1/2	0,1	шт	16874,55

По Вашему заказу может быть предложен широкий ассортимент продукции, не представленной в настоящем каталоге. Применяется гибкая система скидок.

Дополнительную информацию по ассортименту и ваши условия поставки уточняйте у менеджеров по продажам.

## Ручной запорно-измерительный клапан ASV-I с внутренней резьбой

2 измерительных ниппеля. Ру = 16 бар, Tmax. = 120 °C, ΔP макс. = 1,5 бар.

Код Алсель	Артикул поставщика	Диаметр	Kvs, м3/ч	Ед. изм.	Цена
102474	DAN003L7641	15/ 1/2"	1,6	шт	3386,90
102475	DAN003L7642	20/ 3/4"	2,5	шт	3861,00
102476	DAN003L7643	25/ 1"	4,0	шт	4651,35

Код Алсель	Артикул поставщика	Диаметр	Kvs, м3/ч	Ед. изм.	Цена
102477	DAN003L7644	32/ 1"1/4	6,3	шт	6941,00
102478	DAN003L7645	40/ 1"1/2	10,0	шт	7731,35



## Ручной запорный клапан ASV-M с внутренней резьбой

Возможность подключения измерительных ниппелей. Ру = 16 бар, Tmax. = 120 °C, ΔP макс. = 1,5 бар.

Код Алсель	Артикул поставщика	Диаметр	Kvs, м3/ч	Ед. изм.	Цена
102479	DAN003L7691	15/1/2"	1,6	шт	2798,95
102480	DAN003L7692	20/3/4"	2,5	шт	3080,55
102481	DAN003L7693	25/1"	4,0	шт	3644,85

Код Алсель	Артикул поставщика	Диаметр	Kvs, м3/ч	Ед. изм.	Цена
102482	DAN003L7694	32/1"1/4	6,3	шт	5494,50
102483	DAN003L7695	40/1"1/2	10,0	шт	6716,05



## Комплект ASV-PV/ASVM

Комплект регулятора перепада давлений ASV-PV с внутренней резьбой1), с изменяемой настройкой, импульсной трубкой 1,5 м, спускным краном; Ру = 16 бар, Tmax. = 120 °C, ΔP макс. = 1,5 бар и ручного запорного клапана ASV-M с внутренней резьбой, возможностью подключения измерительных ниппелей; Ру = 16 бар, Tmax. = 120 °C, ΔP макс. = 1,5 бар.

Код Алсель	Артикул поставщика	Диаметр	Ед. изм.	Цена
186323	DAN003Z2201	DN15 Rp1/2"	шт	11273,35
186324	DAN003Z2202	DN20 Rp3/4"	шт	12200,10
186325	DAN003Z2203	DN25 Rp1"	шт	14696,55
186326	DAN003Z2204	DN32 Rp1 1/4"	шт	19687,80



## Комбинированный балансировочный клапан АВ-QM без ниппелей

Без измерительных ниппелей. С наружной резьбой. Ру = 16 бар, Tmax. = 120°C, DP макс. = 4 бар.

В качестве регулирующего клапана может использоваться с электроприводами TWA-Z, ABNM, AMV(E) 110NL, AMV(E) 120NL, AMI 140.

Код Алсель	Артикул поставщика	Диаметр	Ед. изм.	Цена
192915	DAN003Z1201	DN10 G1/2"A	шт	10082,60
191833	DAN003Z1202	DN15 G3/4"A	шт	10918,60

Код Алсель	Артикул поставщика	Диаметр	Ед. изм.	Цена
100858	DAN003Z1203	DN20 G1"A	шт	12151,70
100859	DAN003Z1204	DN25 G1"1/4A	шт	13311,65
100860	DAN003Z1205	DN32 G1"1/2A	шт	19174,10



## Комбинированный балансировочный клапан АВ-QM с ниппелями

С измерительными ниппелями. С наружной резьбой. Ру = 16 бар, Tmax. = 120 °C, ΔP макс. = 4 бар. В качестве регулирующего клапана может использоваться с электроприводами TWA-Z, ABNM, AMV(E) 110NL, AMV(E) 120NL, AMI 140.

Код Алсель	Артикул поставщика	Диаметр	Ед. изм.	Цена
192917	DAN003Z1212	DN10 G3/4"A	шт	11847,55
100863	DAN003Z1213	DN20 G1"A	шт	12994,85

Код Алсель	Артикул поставщика	Диаметр	Ед. изм.	Цена
193027	DAN003Z1214	DN25 G1 1/4"A	шт	14188,90
192916	DAN003Z1215	DN32 G1 1/2"A	шт	20050,25



## Ручные балансировочные клапаны

### Ручной балансировочный клапан MSV-BD

С внутренней резьбой, встроенным шаровым краном, сливным краном и измерительными ниппелями; Ру = 20 бар, Tmax. = 120 °C, ΔP макс. = 2,5 бар.

Код Алсель	Артикул поставщика	Диаметр	Kvs, м3/ч	Ед. изм.	Цена
139141	DAN003Z4000	15/1/2"	Kvs2,5	шт	5145,25
139143	DAN003Z4002	20/3/4"	Kvs6,6	шт	5599,55
139144	DAN003Z4003	25/1"	Kvs9,5	шт	6318,40

Код Алсель	Артикул поставщика	Диаметр	Kvs, м3/ч	Ед. изм.	Цена
139145	DAN003Z4004	32/1"1/4	Kvs18	шт	7975,55
139146	DAN003Z4005	40/1"1/2	Kvs26	шт	9985,25
139147	DAN003Z4006	50/2"	Kvs40	шт	13778,05



## Ручной запорный клапан MSV-S

С внутренней резьбой, спускным краном;  $P_y = 20$  бар,  $T_{\text{макс.}} = 120$  °C,  $\Delta P_{\text{макс.}} = 2,5$  бар.



Код Алсель	Артикул поставщика	Диаметр	Kvs, м3/ч	Ед. изм.	Цена
144901	DAN003Z4011	15/1/2"	Kvs3	шт	1421,75
144902	DAN003Z4012	20/3/4"	Kvs6,6	шт	1719,85
144903	DAN003Z4013	25/1"	Kvs9,5	шт	2234,10

Код Алсель	Артикул поставщика	Диаметр	Kvs, м3/ч	Ед. изм.	Цена
144904	DAN003Z4014	32/1"1/4	Kvs18	шт	3917,10
144905	DAN003Z4015	40/1"1/2	Kvs26	шт	8043,20
144906	DAN003Z4016	50/2"	Kvs40	шт	11371,80

## Комплект балансировочного клапана MSV-BD и запорного клапана MSV-S

С внутренней резьбой;  $P_y = 20$  бар,  $T_{\text{макс.}} = 120$  °C,  $\Delta P_{\text{макс.}} = 2,5$  бар.



Код Алсель	Артикул поставщика	Диаметр	Kvs, м3/ч	Ед. изм.	Цена
145164	DAN003Z4051	15/1/2"	Kvs3	шт	6128,65
145165	DAN003Z4052	20/3/4"	Kvs6	шт	6792,50

Код Алсель	Артикул поставщика	Диаметр	Kvs, м3/ч	Ед. изм.	Цена
145486	DAN003Z4053	25/1"	Kvs9,5	шт	7938,70

## Ручной балансировочный клапан USV-I

С внутренней резьбой, фиксацией настройки, спускным краном и измерительным ниппелем;  $P_y = 16$  бар,  $T_{\text{макс.}} = 120$  °C,  $\Delta P_{\text{макс.}} = 1,5$  бар.



Код Алсель	Артикул поставщика	Диаметр	Kvs, м3/ч	Ед. изм.	Цена
101073	DAN003Z2131	15/1/2"	Kvs1,6	шт	2440,90
101074	DAN003Z2132	20/3/4"	Kvs2,5	шт	2844,60
101075	DAN003Z2133	25/1"	Kvs4,0	шт	3897,85

Код Алсель	Артикул поставщика	Диаметр	Kvs, м3/ч	Ед. изм.	Цена
101076	DAN003Z2134	32/1"1/4	Kvs6,3	шт	5426,30
101077	DAN003Z2135	40/1"1/2	Kvs10,0	шт	5947,70
101078	DAN003Z2151	50/2"	Kvs16,0	шт	11536,80

## Ручной балансировочный клапан MSV-F2

С фланцевым присоединением, измерительными ниппелями;  $P_y = 16$  бар;  $T_{\text{макс.}} = 130$  °C.



Код Алсель	Артикул поставщика	Диаметр	Kvs, м3/ч	Ед. изм.	Цена
132492	DAN003Z1087	DN25	kvs9,0	шт	11811,80
135938	DAN003Z1088	DN32	kvs15,5	шт	13431,55
132493	DAN003Z1089	DN40	kvs32,3	шт	15706,90
132412	DAN003Z1061	DN50	kvs53,8	шт	17800,75

Код Алсель	Артикул поставщика	Диаметр	Kvs, м3/ч	Ед. изм.	Цена
101044	DAN003Z1062	DN65	kvs93,4	шт	21622,70
101045	DAN003Z1063	DN80	kvs122,3	шт	35712,05
101046	DAN003Z1064	DN100	kvs200	шт	50192,45
101047	DAN003Z1065	DN125	kvs304,4	шт	72317,85



## Смесительные клапаны и приводы ESBE

### Термостатический смесительный клапан Esbe VTA 321

PN10,  $T_{\text{макс.}} = 95$ °C. Присоединение - внутренняя резьба.



Код Алсель	Артикул поставщика	Резьба	Диапазон t°C	Ед. изм.	Цена
107452	ESB31100400	RP1/2"	35-60гр.	шт	3410
107451	ESB31100300	RP1/2"	20-43гр.	шт	3740

Код Алсель	Артикул поставщика	Резьба	Диапазон t°C	Ед. изм.	Цена
107458	ESB31100800	RP3/4"	35-60гр.	шт	3740
107457	ESB31100700	RP3/4"	20-43гр.	шт	3960

### Смесительный клапан Esbe серии VRG131, внутренняя резьба

Компактный ротационный 3-ходовой смесительный клапан серии VRG131 имеется в типоразмерах DN 15–50, и сделан из латуни DZR, PN10. Оборудованы рукоятками и ограничителями угла поворота в 90°. PN 10, Тр. об. от -10 до +110°C.



Код Алсель	Артикул поставщика	Диаметр	Kvs, м3/ч	Ед. изм.	Цена
136922	ESB11600700	DN20	Kvs2,5	шт	3080
106954	ESB11600800	DN20	Kvs4	шт	3080
106955	ESB11600900	DN20	Kvs6,3	шт	3080
136920	ESB11600100	DN15	Kvs0,4	шт	3245
136921	ESB11600600	DN15	Kvs4	шт	3245
106951	ESB11600300	DN15	Kvs1	шт	3245

Код Алсель	Артикул поставщика	Диаметр	Kvs, м3/ч	Ед. изм.	Цена
106953	ESB11600400	DN15	Kvs1,6	шт	3245
106949	ESB11600500	DN15	Kvs2,5	шт	3245
106962	ESB11601100	DN25	Kvs10	шт	3300
106958	ESB11601000	DN25	Kvs6,3	шт	3300
106964	ESB11601200	DN32	Kvs16	шт	3740
157920	ESB11603400	DN40	Kvs25	шт	5445
106983	ESB11603600	DN50	Kvs40	шт	8085

По Вашему заказу может быть предложен широкий ассортимент продукции, не представленной в настоящем каталоге. Применяется гибкая система скидок.

Дополнительную информацию по ассортименту и ваши условия поставки уточняйте у менеджеров по продажам.



## Смесительный клапан Esbe серии 3F

Литой чугун. Предназначен для использования в системах отопления и охлаждения. Смешение регулируется ручкой для ручного управления или осуществляется с помощью электропривода серии ARA600 или серии 90. PN 6, Тр. об. от -10 до +110°C.. Типоразмеры DN20-150. Присоединение - фланцевое.

Код Алсель	Артикул поставщика	Диаметр	Kvs, м3/ч	Ед. изм.	Цена
106990	ESB11100200	DN25	Kvs18	шт	7480
106989	ESB11100100	DN20	Kvs12	шт	7535
106991	ESB11100300	DN32	Kvs28	шт	9735
106992	ESB11100400	DN40	Kvs44	шт	10340
106993	ESB11100600	DN50	Kvs60	шт	13309,45

Код Алсель	Артикул поставщика	Диаметр	Kvs, м3/ч	Ед. изм.	Цена
106994	ESB11100800	DN65	Kvs90	шт	15455,55
106995	ESB11101000	DN80	Kvs150	шт	21450
106996	ESB11101200	DN100	Kvs225	шт	27170
106997	ESB11101400	DN125	Kvs280	шт	36244,45
106998	ESB11101600	DN150	Kvs400	шт	49004,45



## Термостатический смесительный клапан Esbe VTA 322

PN10, Tmax. 95°C. Присоединение - наружная резьба.

Код Алсель	Артикул поставщика	Резьба	Диапазон t°C	Ед. изм.	Цена
107466	ESB31102900	G1/2"	35-60гр	шт	3135,55
107465	ESB31102800	G1/2"	20-43гр	шт	3354,45
107455	ESB31100600	G3/4"	35-60гр	шт	3465

Код Алсель	Артикул поставщика	Резьба	Диапазон t°C	Ед. изм.	Цена
107453	ESB31100500	G3/4"	20-43гр	шт	3740
107461	ESB31101000	G1"	35-60гр	шт	3740
107459	ESB31100900	G1"	20-43гр	шт	3960



## Привод Esbe серии 90, 3-х точечный

Для управления смесительными клапанами Esbe DN 15-150. Приводы оснащены регулируемыми кулачковыми дисками с диапазоном действия 30-180гр. 3-х точечный сигнал управления. Напряжение 230 В, 50 гц.

Код Алсель	Артикул поставщика	Крутящ. момент	Тип	Ед. изм.	Цена
107070	ESB12051700	5Нм	94	шт	9844,45
107072	ESB12051900	15Нм	95	шт	9844,45
107073	ESB12052000	15Нм	95-2	шт	9844,45
107077	ESB12052300	15Нм	96	шт	9844,45

Код Алсель	Артикул поставщика	Крутящ. момент	Тип	Ед. изм.	Цена
107071	ESB12051800	5Нм	94М	шт	11165
107075	ESB12052100	15Нм	95-2М	шт	11165
107076	ESB12052200	15Нм	95М	шт	11165
107078	ESB12052400	15Нм	96М	шт	11165



## Привод Esbe серии ARA 600, 3-х точечный

Для управления смесительными клапанами Esbe DN 15-50. Приводы имеют диапазон действия 90гр. 3-х точечный сигнал управления. Крутящий момент 6 Нм. Напряжение питания 230 В, 50 Гц или 24 В АС.

Код Алсель	Артикул поставщика	Время закрытия	Напряж. питания	Ед. изм.	Цена
136905	ESB12101100	30 сек	230В	шт	8360
136906	ESB12100100	30 сек	24В	шт	8360
107050	ESB12101200	60 сек	230В	шт	8360
134372	ESB12100200	60 сек	24В	шт	8360
107052	ESB12101300	120 сек	230В	шт	8360
107045	ESB12100300	120 сек	24В	шт	8360

Код Алсель	Артикул поставщика	Время закрытия	Напряж. питания	Ед. изм.	Цена
107054	ESB12101400	240 сек	230В	шт	8360
107048	ESB12100400	240 сек	24В	шт	8360
137961	ESB12101600	30 сек	230В	шт	9680
107051	ESB12101700	60 сек	230В	шт	9680
107053	ESB12101800	120 сек	230В	шт	9680
107057	ESB12101900	240 сек	230В	шт	9680



## Привод Esbe серии ARA 600, пропорциональный, 24 В DC/AC

Код Алсель	Артикул поставщика	Напр. питания	Время закр.	Ед. изм.	Цена
107081	ESB12520200	24В	45/120 сек	шт	9680

Код Алсель	Артикул поставщика	Напр. питания	Время закр.	Ед. изм.	Цена
134333	ESB12520100	24В	15-120 сек	шт	10395







## Стальные шаровые краны Naval

Цельносварные краны стандартного (редуцированного) прохода с углеродно-тефлоновым уплотнением для установки в качестве запорного оборудования в системах теплоснабжения, в масляных трубопроводах и трубопроводах бескислородной воды.

### Стальной шаровый кран - муфтовый (внутренняя резьба) /муфтовый (внутренняя резьба), PN40



Код Алсель	Артикул поставщика	DN, мм	Резьба	Ед. изм.	Цена
105994	NAV284152	DN10	BP R3/8"	шт	2076,80
105995	NAV284153	DN15	BP R1/2"	шт	2076,80
105996	NAV284155	DN20	BP R3/4"	шт	2260,50
105997	NAV284156	DN25	BP R1"	шт	2459,05

Код Алсель	Артикул поставщика	DN, мм	Резьба	Ед. изм.	Цена
105998	NAV284157	DN32	BP R1 1/4"	шт	2781,35
105999	NAV284158	DN40	BP R1 1/2"	шт	3226,85
106000	NAV284159	DN50	BP R2"	шт	3625,05

### Шаровый кран из нержавеющей стали - приварной



Код Алсель	Артикул поставщика	DN, мм	PN, бар	Ед. изм.	Цена
106092	NAV286403	DN15	PN40	шт	4161,85
106091	NAV286402	DN10	PN40	шт	4161,85
115848	NAV286405	DN20	PN40	шт	4541,90
115849	NAV286406	DN25	PN40	шт	5642,45
115850	NAV286407	DN32	PN40	шт	7104,35

Код Алсель	Артикул поставщика	DN, мм	PN, бар	Ед. изм.	Цена
106093	NAV286408	DN40	PN40	шт	8703,75
106094	NAV286409	DN50	PN40	шт	10658,45
106095	NAV286410	DN65	PN25	шт	22736,45
106096	NAV286411	DN80	PN25	шт	25046,45
106097	NAV286412	DN100	PN25	шт	38544,55
106098	NAV286413	DN125	PN16	шт	69571,70

### Шаровый кран из нержавеющей стали - фланцевый



Код Алсель	Артикул поставщика	DN, мм	PN, бар	Ед. изм.	Цена
106100	NAV286553	DN15	PN 40	шт	10835,00
106101	NAV286555	DN20	PN 40	шт	11605,55
106102	NAV286556	DN25	PN 40	шт	14742,75
106103	NAV286557	DN32	PN 40	шт	17999,30
106104	NAV286558	DN40	PN 40	шт	21729,95
106105	NAV286559	DN50	PN 40	шт	28243,05

Код Алсель	Артикул поставщика	DN, мм	PN, бар	Ед. изм.	Цена
106106	NAV286560	DN65	PN16	шт	42098,65
106107	NAV286561	DN80	PN16	шт	49262,40
106108	NAV286562	DN100	PN16	шт	68623,50
106109	NAV286564	DN150	PN16	шт	152524,90
106110	NAV286566	DN200	PN16	шт	324882,80
106111	NAV286537	DN250	PN16	шт	472196,45

### Стальной шаровый кран для газа - приварной



Код Алсель	Артикул поставщика	DN, мм	PN, бар	Ед. изм.	Цена
116218	NAV280403	DN15	PN40	шт	2372,70
116219	NAV280405	DN20	PN40	шт	2557,50
116220	NAV280406	DN25	PN40	шт	2725,25
116221	NAV280407	DN32	PN40	шт	3396,80
116222	NAV280408	DN40	PN40	шт	4357,65

Код Алсель	Артикул поставщика	DN, мм	PN, бар	Ед. изм.	Цена
116223	NAV280409	DN50	PN40	шт	4929,65
116224	NAV280410	DN65	PN25	шт	7579,55
116225	NAV280411	DN80	PN25	шт	10705,20
116226	NAV280412	DN100	PN25	шт	15044,70
116228	NAV280414	DN150	PN16	шт	36685,55

### Стальной шаровый кран для газа - фланцевый



Код Алсель	Артикул поставщика	DN, мм	PN, бар	Ед. изм.	Цена
116231	NAV280503	DN15	PN40	шт	6911,85
116232	NAV280505	DN20	PN40	шт	7041,10
116233	NAV280506	DN25	PN40	шт	7945,85
116234	NAV280507	DN32	PN40	шт	8461,75
116237	NAV280510	DN65	PN16	шт	14274,70

Код Алсель	Артикул поставщика	DN, мм	PN, бар	Ед. изм.	Цена
116238	NAV280511	DN80	PN16	шт	18925,50
116239	NAV280512	DN100	PN16	шт	29195,65
116240	NAV280513	DN125	PN16	шт	39853,55
116241	NAV280514	DN150	PN16	шт	62590,00
116242	NAV280516	DN200	PN16	шт	117881,50

По Вашему заказу может быть предложен широкий ассортимент продукции, не представленной в настоящем каталоге. Применяется гибкая система скидок.

Дополнительную информацию по ассортименту и ваши условия поставки уточняйте у менеджеров по продажам.

## Стальной шаровый кран - приварной

Код Алсель	Артикул поставщика	DN, мм	PN, бар	Ед. изм.	Цена
106002	NAV284403	DN15	PN40	шт	1749,00
155229	NAV284405	DN20	PN40	шт	1824,90
106004	NAV284406	DN25	PN40	шт	1998,70
106001	NAV284402	DN10	PN40	шт	1749,00
106005	NAV284407	DN32	PN40	шт	2239,60
106006	NAV284408	DN40	PN40	шт	2828,10
106007	NAV284409	DN50	PN40	шт	3267,55
106008	NAV284410	DN65	PN25	шт	5128,20
106009	NAV284411	DN80	PN25	шт	7269,35
106010	NAV284412	DN100	PN25	шт	9958,30

Код Алсель	Артикул поставщика	DN, мм	PN, бар	Ед. изм.	Цена
106027	NAV284413	DN125	PN25	шт	16579,20
106028	NAV284414	DN150	PN25	шт	24845,15
106029	NAV284416	DN200	PN25	шт	49590,20
106030	NAV284417	DN250	PN25	шт	94152,30
138956	NAV284478	DN300	PN25	шт	147024,68



## Стальной шаровый кран Naval - фланцевый

Код Алсель	Артикул поставщика	DN, мм	PN, бар	Ед. изм.	Цена
106043	NAV285503	DN15	PN40	шт	3739,45
106044	NAV285505	DN20	PN40	шт	3919,30
106045	NAV285506	DN25	PN40	шт	4267,45
106046	NAV285507	DN32	PN40	шт	4568,85
106047	NAV285508	DN40	PN40	шт	5275,05
106048	NAV285509	DN50	PN40	шт	6217,20
106051	NAV285510	DN65	PN16	шт	8181,80
106067	NAV285570	DN65	PN25	шт	8488,15
106052	NAV285511	DN80	PN16	шт	10841,05
106068	NAV285571	DN80	PN25	шт	11147,40

Код Алсель	Артикул поставщика	DN, мм	PN, бар	Ед. изм.	Цена
106053	NAV285512	DN100	PN16	шт	16721,65
106069	NAV285572	DN100	PN25	шт	17334,90
106054	NAV285513	DN125	PN16	шт	23113,75
106070	NAV285573	DN125	PN25	шт	23931,05
106055	NAV285514	DN150	PN16	шт	36153,15
106071	NAV285574	DN150	PN25	шт	36971,00
106056	NAV285516	DN200	PN16	шт	67294,15
106072	NAV285576	DN200	PN25	шт	68368,85
106057	NAV285517	DN250	PN16	шт	127633,55
106073	NAV285577	DN250	PN25	шт	128758,85



## Стальной шаровый кран - приварной с червячным редуктором

Код Алсель	Артикул поставщика	DN, мм	PN, бар	Ед. изм.	Цена
106033	NAV284433	DN125	PN25	шт	30819,80
106034	NAV284434	DN150	PN25	шт	39135,25
106035	NAV284436	DN200	PN25	шт	65623,25
106036	NAV284437	DN250	PN25	шт	111679,15

Код Алсель	Артикул поставщика	DN, мм	PN, бар	Ед. изм.	Цена
106037	NAV284438	DN300	PN25	шт	244269,30
106038	NAV284439	DN400	PN25	шт	655534,00
106039	NAV284440	DN500	PN25	шт	1174243,95
106040	NAV284441	DN600	PN25	шт	2449862,80



## Стальной шаровый кран Navalsteam для пара - приварной

Код Алсель	Артикул поставщика	DN, мм	PN, бар	Ед. изм.	Цена
116189	NAV274403	DN15	PN40	шт	5817,90
116190	NAV274405	DN20	PN40	шт	6349,75
116191	NAV274406	DN25	PN40	шт	7629,05
116192	NAV274407	DN32	PN40	шт	9360,45
116193	NAV274408	DN40	PN40	шт	11408,65

Код Алсель	Артикул поставщика	DN, мм	PN, бар	Ед. изм.	Цена
116194	NAV274409	DN50	PN40	шт	15041,40
116195	NAV274410	DN65	PN25	шт	20089,85
116196	NAV274411	DN80	PN16	шт	22966,90
116197	NAV274412	DN100	PN16	шт	27944,40
116199	NAV274454	DN150	PN25	шт	35526,15



## Стальной шаровый кран Navalsteam для пара - фланцевый

Код Алсель	Артикул поставщика	DN, мм	PN, бар	Ед. изм.	Цена
116201	NAV274503	DN15	PN40	шт	8759,30
116202	NAV274505	DN20	PN40	шт	9231,20
116203	NAV274506	DN25	PN40	шт	10125,50
116204	NAV274507	DN32	PN40	шт	12707,20
116205	NAV274508	DN40	PN40	шт	14369,30

Код Алсель	Артикул поставщика	DN, мм	PN, бар	Ед. изм.	Цена
116206	NAV274509	DN50	PN40	шт	18500,90
116207	NAV274510	DN65	PN25	шт	27199,15
116208	NAV274511	DN80	PN25	шт	31043,10
116209	NAV274512	DN100	PN25	шт	38672,70
161269	NAV274573	DN125	PN25	шт	48040,30



Цены указаны розничные, в рублях, с НДС, по действию на 01.05.2015 и рассчитаны по курсу Евро 55 руб. 00 коп. При выставлении счёта цены пересчитываются в зависимости от действующего курса Евро и изменений прайс-листов поставщиков.

## Стальные шаровые краны Also

### Кран шаровый приварной с ручкой



Код Алсель	Артикул поставщика	DN, мм	PN, бар	Ед. изм.	Цена
209083	ALSKШ.П.015.40-01	Ду15	Ру 4,0	шт	760
209084	ALSKШ.П.020.40-01	Ду20	Ру 4,0	шт	815
209085	ALSKШ.П.025.40-01	Ду25	Ру 4,0	шт	815
209086	ALSKШ.П.032.40-01	Ду32	Ру 4,0	шт	865
209087	ALSKШ.П.040.40-01	Ду40	Ру 4,0	шт	1120
209088	ALSKШ.П.050.40-01	Ду50	Ру 4,0	шт	1220
209089	ALSKШ.П.065.25-01	Ду65	Ру 2,5	шт	1675

Код Алсель	Артикул поставщика	DN, мм	PN, бар	Ед. изм.	Цена
209090	ALSKШ.П.080.25-01	Ду80	Ру 2,5	шт	2085
209443	ALSKШ.П.100.25-01	Ду100	Ру 2,5	шт	2440
209444	ALSKШ.П.125.25-01	Ду125	Ру 2,5	шт	5185
209445	ALSKШ.П.150.25-01	Ду150	Ру 2,5	шт	5995
209446	ALSKШ.П.200.25-01	Ду200	Ру 2,5	шт	12200
209447	ALSKШ.П.250.25-01	Ду250	Ру 2,5	шт	19415
209448	ALSKШ.П.300.16-01	Ду300	Ру 1,6	шт	74610

### Кран шаровый приварной под редуктор



Код Алсель	Артикул поставщика	DN, мм	PN, бар	Ед. изм.	Цена
209474	ALSKШ.П.Р.040.40-01	Ду40	Ру 4,0	шт	1400
209475	ALSKШ.П.Р.050.40-01	Ду50	Ру 4,0	шт	1525
209476	ALSKШ.П.Р.065.25-01	Ду65	Ру 2,5	шт	2095
209477	ALSKШ.П.Р.080.25-01	Ду80	Ру 2,5	шт	2605
209478	ALSKШ.П.Р.100.25-01	Ду100	Ру 2,5	шт	3050,01

Код Алсель	Артикул поставщика	DN, мм	PN, бар	Ед. изм.	Цена
209479	ALSKШ.П.Р.125.25-01	Ду125	Ру 2,5	шт	6480,01
209480	ALSKШ.П.Р.150.25-01	Ду150	Ру 2,5	шт	7500
209481	ALSKШ.П.Р.200.25-01	Ду200	Ру 2,5	шт	15250
209482	ALSKШ.П.Р.250.25-01	Ду250	Ру 2,5	шт	24270
209483	ALSKШ.П.Р.300.16-01	Ду300	Ру 1,6	шт	65110

### Кран шаровый фланцевый с ручкой



Код Алсель	Артикул поставщика	DN, мм	PN, бар	Ед. изм.	Цена
209423	ALSKШ.Ф.015.40-01	Ду15	Ру 4,0	шт	980
209424	ALSKШ.Ф.020.40-01	Ду20	Ру 4,0	шт	1130
209425	ALSKШ.Ф.025.40-01	Ду25	Ру 4,0	шт	1375
209426	ALSKШ.Ф.032.40-01	Ду32	Ру 4,0	шт	1495
209427	ALSKШ.Ф.040.40-01	Ду40	Ру 4,0	шт	1555
209428	ALSKШ.Ф.050.40-01	Ду50	Ру 4,0	шт	1720
209091	ALSKШ.Ф.065.16-01	Ду65	Ру 1,6	шт	2115
209429	ALSKШ.Ф.065.25-01	Ду65	Ру 2,5	шт	2285
209430	ALSKШ.Ф.080.16-01	Ду80	Ру 1,6	шт	2595
209431	ALSKШ.Ф.080.25-01	Ду80	Ру 2,5	шт	2695

Код Алсель	Артикул поставщика	DN, мм	PN, бар	Ед. изм.	Цена
209432	ALSKШ.Ф.100.16-01	Ду100	Ру 1,6	шт	3050
209433	ALSKШ.Ф.100.25-01	Ду100	Ру 2,5	шт	3250
209434	ALSKШ.Ф.125.16-01	Ду125	Ру 1,6	шт	6099
209435	ALSKШ.Ф.125.25-01	Ду125	Ру 2,5	шт	6505
209436	ALSKШ.Ф.150.16-01	Ду150	Ру 1,6	шт	7320
209437	ALSKШ.Ф.150.25-01	Ду150	Ру 2,5	шт	7930
209438	ALSKШ.Ф.200.16-01	Ду200	Ру 1,6	шт	14335
209439	ALSKШ.Ф.200.25-01	Ду200	Ру 2,5	шт	16215
209440	ALSKШ.Ф.250.16-01	Ду250	Ру 1,6	шт	22260
209441	ALSKШ.Ф.250.25-01	Ду250	Ру 2,5	шт	24395
209442	ALSKШ.Ф.300.16-01	Ду300	Ру 1,6	шт	88170

### Кран шаровый фланцевый под редуктор



Код Алсель	Артикул поставщика	DN, мм	PN, бар	Ед. изм.	Цена
209457	ALSKШ.Ф.Р.040.40-01	Ду40	Ру 4,0	шт	1945,01
209458	ALSKШ.Ф.Р.050.40-01	Ду50	Ру 4,0	шт	2150
209459	ALSKШ.Ф.Р.065.16-01	Ду65	Ру 1,6	шт	2645,01
209460	ALSKШ.Ф.Р.065.25-01	Ду65	Ру 2,5	шт	2860
209461	ALSKШ.Ф.Р.080.16-01	Ду80	Ру 1,6	шт	3245
209462	ALSKШ.Ф.Р.080.25-01	Ду80	Ру 2,5	шт	3370
209463	ALSKШ.Ф.Р.100.16-01	Ду100	Ру 1,6	шт	3810
209464	ALSKШ.Ф.Р.100.25-01	Ду100	Ру 2,5	шт	4065,01

Код Алсель	Артикул поставщика	DN, мм	PN, бар	Ед. изм.	Цена
209465	ALSKШ.Ф.Р.125.16-01	Ду125	Ру 1,6	шт	7624,99
209466	ALSKШ.Ф.Р.125.25-01	Ду125	Ру 2,5	шт	8130
209467	ALSKШ.Ф.Р.150.16-01	Ду150	Ру 1,6	шт	9150
209468	ALSKШ.Ф.Р.150.25-01	Ду150	Ру 2,5	шт	9910,01
209469	ALSKШ.Ф.Р.200.16-01	Ду200	Ру 1,6	шт	17915
209470	ALSKШ.Ф.Р.200.25-01	Ду200	Ру 2,5	шт	20270
209471	ALSKШ.Ф.Р.250.16-01	Ду250	Ру 1,6	шт	27830,01
209472	ALSKШ.Ф.Р.250.25-01	Ду250	Ру 2,5	шт	30495
209473	ALSKШ.Ф.Р.300.16-01	Ду300	Ру 1,6	шт	78670

По Вашему заказу может быть предложен широкий ассортимент продукции, не представленной в настоящем каталоге. Применяется гибкая система скидок.

Дополнительную информацию по ассортименту и ваши условия поставки уточняйте у менеджеров по продажам.

## Кран шаровый муфтовый с ручкой

Код Алсель	Артикул поставщика	DN, мм	PN, бар	Ед. изм.	Цена
209449	ALSKШ.М.015.40-01	Ду15	Ру 4,0	шт	795
209450	ALSKШ.М.020.40-01	Ду20	Ру 4,0	шт	835
209451	ALSKШ.М.025.40-01	Ду25	Ру 4,0	шт	915
209452	ALSKШ.М.032.40-01	Ду32	Ру 4,0	шт	1070

Код Алсель	Артикул поставщика	DN, мм	PN, бар	Ед. изм.	Цена
209453	ALSKШ.М.040.40-01	Ду40	Ру 4,0	шт	1220
209454	ALSKШ.М.050.40-01	Ду50	Ру 4,0	шт	1425
209455	ALSKШ.М.065.25-01	Ду65	Ру 2,5	шт	1625
209456	ALSKШ.М.080.25-01	Ду80	Ру 2,5	шт	2595



## Стальные шаровые краны Danfoss



### Стальной шаровый кран JIP-WW под приварку

Тмакс. 180гр. Перемещаемая среда - вода и гликолевые смеси.

Код Алсель	Артикул поставщика	DN, мм	PN, бар	Ед. изм.	Цена
104042	DAN065N0100	DN15	PN40	шт	2037,75
104043	DAN065N0105	DN20	PN40	шт	2037,75
104044	DAN065N0110	DN25	PN40	шт	2246,75
104045	DAN065N0115	DN32	PN40	шт	2441,45
104046	DAN065N0120	DN40	PN40	шт	3323,65
104047	DAN065N0125	DN50	PN40	шт	3735,60

Код Алсель	Артикул поставщика	DN, мм	PN, бар	Ед. изм.	Цена
100930	DAN065N4280	DN65	PN25	шт	6047,25
100933	DAN065N4285	DN80	PN25	шт	8158,70
104050	DAN065N0140	DN100	PN25	шт	10308,10
100921	DAN065N0745	DN125	PN25	шт	19758,75
100922	DAN065N0750	DN150	PN25	шт	30536,00
100923	DAN065N0755	DN200	PN25	шт	59505,05



### Стальной шаровый кран JIP-FF фланцевый с редуктором

Код Алсель	Артикул поставщика	DN, мм	PN, бар	Ед. изм.	Цена
104064	DAN065N025600	Ду200	Ру16	шт	84290,25
104065	DAN065N026100	Ду250	Ру16	шт	191682,70
104066	DAN065N0266	Ду300	Ру16	шт	303420,70

Код Алсель	Артикул поставщика	DN, мм	PN, бар	Ед. изм.	Цена
104067	DAN065N0271	Ду350	Ру16	шт	516079,85
104068	DAN065N0276	Ду400	Ру16	шт	843163,20



### Стальной шаровый кран JIP-FF фланцевый

Код Алсель	Артикул поставщика	DN, мм	PN, бар	Ед. изм.	Цена
104070	DAN065N0300	DN15	PN40	шт	3379,20
104071	DAN065N0305	DN20	PN40	шт	3873,10
104072	DAN065N0310	DN25	PN40	шт	3984,20
104073	DAN065N0315	DN32	PN40	шт	4341,15
104074	DAN065N0320	DN40	PN40	шт	6031,30
104075	DAN065N0325	DN50	PN40	шт	6800,20
100932	DAN065N4282	DN65	PN16	шт	7313,35
100935	DAN065N4287	DN80	PN16	шт	8730,15

Код Алсель	Артикул поставщика	DN, мм	PN, бар	Ед. изм.	Цена
100931	DAN065N4281	DN65	PN25	шт	9554,05
100934	DAN065N4286	DN80	PN25	шт	11743,60
104061	DAN065N0240	DN100	PN16	шт	12383,80
100911	DAN065N0340	DN100	PN25	шт	16725,50
100924	DAN065N0845	DN125	PN16	шт	20568,35
100927	DAN065N0945	DN125	PN25	шт	29418,40
100925	DAN065N0850	DN150	PN16	шт	34299,65
100928	DAN065N0950	DN150	PN25	шт	48604,05
100926	DAN065N0855	DN200	PN16	шт	62200,60



## Латунные шаровые краны Danfoss



### Латунный шаровый кран с внутренней резьбой

Полный проход. Внутренняя резьба. Материал - латунь. Тмакс. 110гр. Перемещаемая среда - вода, гликолевые смеси.

Код Алсель	Артикул поставщика	DN, мм	PN, бар	Ед. изм.	Цена
174745	DAN065B8207	DN15	PN40	шт	396,00
174746	DAN065B8208	DN20	PN40	шт	587,95
174747	DAN065B8209	DN25	PN40	шт	847,55
174748	DAN065B8210	DN32	PN40	шт	1364,00

Код Алсель	Артикул поставщика	DN, мм	PN, бар	Ед. изм.	Цена
174749	DAN065B8211	DN40	PN40	шт	1936,55
174750	DAN065B8212	DN50	PN40	шт	3052,50
174751	DAN065B8213	DN65	PN40	шт	7471,20



Цены указаны розничные, в рублях, с НДС, по действию на 01.05.2015 и рассчитаны по курсу Евро 55 руб. 00 коп. При выставлении счёта цены пересчитываются в зависимости от действующего курса Евро и изменений прайс-листов поставщиков.

### Латунный шаровый кран с внутренней резьбой, спускным элементом и заглушкой

Полный проход. Внутренняя резьба. Материал - латунь. Тмакс. 110гр. Перемещаемая среда - вода, гликолевые смеси.



Код Алсель	Артикул поставщика	DN, мм	PN, бар	Ед. изм.	Цена
174503	DAN065B8216	DN15	PN40	шт	710,05
174754	DAN065B8217	DN20	PN40	шт	871,75

Код Алсель	Артикул поставщика	DN, мм	PN, бар	Ед. изм.	Цена
174755	DAN065B8218	DN25	PN40	шт	1115,40
174756	DAN065B8219	DN32	PN40	шт	1672,55

### Латунный шаровый кран с накидной гайкой и ниппелем «американка»

Полный проход. Материал - латунь. Рукоятка типа «бабочка» или ручкой (для DN32). Тмакс. 110гр.



Код Алсель	Артикул поставщика	DN, мм	PN, бар	Ед. изм.	Цена
174741	DAN065B8203	DN15	PN40	шт	456,50
174742	DAN065B8204	DN20	PN40	шт	691,35

Код Алсель	Артикул поставщика	DN, мм	PN, бар	Ед. изм.	Цена
174743	DAN065B8205	DN25	PN40	шт	1053,25
174744	DAN065B8206	DN32	PN40	шт	1967,90

### Латунный шаровый кран сливной, с наружной резьбой

Наружная резьба Rp. Материал - латунь. Патрубок для присоединения шланга. Тмакс. 90гр.



Код Алсель	Артикул поставщика	DN, мм	PN, бар	Ед. изм.	Цена
174738	DAN065B8200	DN15	PN10	шт	529,65
174739	DAN065B8201	DN20	PN10	шт	723,80

Код Алсель	Артикул поставщика	DN, мм	PN, бар	Ед. изм.	Цена
174740	DAN065B8202	DN25	PN10	шт	1531,20



## Латунные шаровые краны Tiemme

### Кран шаровый Mistral, внутренняя резьба, арт. 2360

Материал - латунь. Стандартный проход. Внутренняя резьба/внутренняя резьба. Красная длинная алюминиевая ручка.



Код Алсель	Артикул поставщика	Размер	Ед. изм.	Цена
125052	TIE2360010	DN15 1/2"	шт	169,95
125053	TIE2360007	DN20 3/4"	шт	256,85
125054	TIE2360005	DN25 1"	шт	380,60

Код Алсель	Артикул поставщика	Размер	Ед. изм.	Цена
125055	TIE2360008	DN32 1"1/4	шт	601,70
125056	TIE2360009	DN40 1"1/2	шт	860,75
125057	TIE2360004	DN50 2"	шт	1406,90

### Кран шаровый Mistral, наружная/внутренняя резьба, арт. 2361

Материал - латунь. Стандартный проход. Наружная резьба/внутренняя резьба. Красная длинная алюминиевая ручка.



Код Алсель	Артикул поставщика	Размер	Ед. изм.	Цена
125058	TIE2360015	DN15 1/2"	шт	195,25
125059	TIE2360019	DN20 3/4"	шт	288,75
125060	TIE2360014	DN25 1"	шт	422,95

### Кран шаровый Mistral «бабочка», внутренняя резьба, арт. 2370

Материал - латунь. Стандартный проход. Внутренняя резьба/внутренняя резьба. Красная ручка-«бабочка».



Код Алсель	Артикул поставщика	Размер	Ед. изм.	Цена
125061	TIE2360002	DN15 1/2"	шт	168,30
125062	TIE2360003	DN20 3/4"	шт	250,25
125063	TIE2360012	DN25 1"	шт	374,55

По Вашему заказу может быть предложен широкий ассортимент продукции, не представленной в настоящем каталоге. Применяется гибкая система скидок.

Дополнительную информацию по ассортименту и ваши условия поставки уточняйте у менеджеров по продажам.



## Кран шаровый Mistral «бабочка», наружная/внутр. резьба, арт. 2371

Материал - латунь. Стандартный проход. Внутренняя резьба/внутренняя резьба. Красная ручка-«бабочка».

Код Алсель	Артикул поставщика	Размер		Ед. изм.	Цена
125064	TIE2360001	DN15	1/2"	шт	193,05
125065	TIE2360006	DN20	3/4"	шт	282,15
125066	TIE2360011	DN25	1"	шт	416,90



## Кран шаровый Mistral, наружная резьба, арт. 2382

Материал - латунь. Стандартный проход. Наружная резьба/наружная резьба. Красная длинная стальная ручка.

Код Алсель	Артикул поставщика	Размер		Ед. изм.	Цена
125050	TIE2360037	DN20	3/4"	шт	284,90
125051	TIE2360041	DN25	1"	шт	484,00



## Кран шаровый Scirocco, внутренняя резьба, арт. 2310

Материал - латунь. Полный проход. Внутренняя резьба/внутренняя резьба. Красная длинная алюминиевая ручка.

Код Алсель	Артикул поставщика	Размер		Ед. изм.	Цена
133987	TIE2310002	DN15	1/2"	шт	195,80
139346	TIE2310008	DN20	3/4"	шт	288,20
139347	TIE2310001	DN25	1"	шт	441,10

Код Алсель	Артикул поставщика	DN, мм	PN, бар	Ед. изм.	Цена
125043	TIE2310005	DN32	1"1/4	шт	699,05
125044	TIE2310009	DN40	1"1/2	шт	1040,60
125045	TIE2310004	DN50	2"	шт	1614,25



## Кран шаровый Scirocco, наружная/внутрен. резьба, арт. 2311

Код Алсель	Артикул поставщика	Размер		Ед. изм.	Цена
125046	TIE2310018	DN32	1"1/4	шт	768,90
125047	TIE2310025	DN40	1"1/2	шт	1118,15
125048	TIE2310023	DN50	2"	шт	1716,55

Материал - латунь. Полный проход. Наружная резьба/внутренняя резьба. Красная длинная алюминиевая ручка.



## Кран шаровый со сливом, арт. 2980

Код Алсель	Артикул поставщика	Размер		Ед. изм.	Цена
125086	TIE2980002	DN15	1/2"	шт	425,15
125087	TIE2980003	DN20	3/4"	шт	529,65

Код Алсель	Артикул поставщика	Размер		Ед. изм.	Цена
125088	TIE2980005	DN25	1"	шт	795,85



## Кран шаровый со сгоном, «бабочка», наруж./внутрен. резьба, арт. 2121

Полный проход. Наружная резьба/внутренняя резьба. Красная ручка-«бабочка». Уплотнительное кольцо для подсоединения коллектора.

Код Алсель	Артикул поставщика	Размер		Ед. изм.	Цена
125019	TIE2120003	DN15	1/2"	шт	272,80
125020	TIE2120001	DN20	3/4"	шт	405,90

Код Алсель	Артикул поставщика	Размер		Ед. изм.	Цена
125021	TIE2120002	DN25	1"	шт	634,15
125022	TIE2120004	DN32	1"1/4	шт	958,10



## Кран шаровый «Мини», внутренняя резьба, арт. 2900

Код Алсель	Артикул поставщика	Размер		Ед. изм.	Цена
125071	TIE2900016	DN10	3/8"	шт	132,55
125072	TIE2900006	DN15	1/2"	шт	166,65

Хромированный. Внутренняя резьба/внутренняя резьба. Чёрная короткая ручка.



## Кран шаровый «Мини», внутренняя/наружная резьба, арт. 2946

Код Алсель	Артикул поставщика	Размер - цвет		Ед. изм.	Цена
125082	TIE2940005	1/2"	синяя	шт	189,75
125083	TIE2940006	1/2"	красная	шт	189,75

Внутренняя резьба/наружная резьба. Красная или синяя короткая ручка.



## Стальные шаровые краны Ahlsell

Предназначены для установки в качестве запорного устройства на трубопроводах, транспортирующих холодную и горячую воду, пар, газ, нефтепродукты при температурах от -30 °С до +180 °С. Класс герметичности затвора - А.

### Стальной шаровый кран Ahlsell - фланцевый



Код Алсель	Артикул поставщика	DN, мм	PN, бар	Ед. изм.	Цена
207932	AHL11c69n25	Ду 25	PN40	шт	1800,48
197461	AHL11c69n32	Ду32	PN40	шт	2731,7
197462	AHL11c69n40	Ду40	PN40	шт	3522,3
197463	AHL11c69n50	Ду50	PN40	шт	3817,3
197464	AHL11c69n65	Ду65	PN16	шт	5088,16

Код Алсель	Артикул поставщика	DN, мм	PN, бар	Ед. изм.	Цена
197465	AHL11c69n80	Ду80	PN16	шт	6295,3
197466	AHL11c69n100	Ду100	PN16	шт	8034,62
199481	AHL11c69n125	Ду125	PN16	шт	14773,6
199482	AHL11c69n150	Ду150	PN16	шт	19411
207934	AHL11c69n200	Ду 200	PN25	шт	16423,22

### Стальной шаровый кран Ahlsell - приварной



Код Алсель	Артикул поставщика	DN, мм	PN, бар	Ед. изм.	Цена
207933	AHL11c70n25	Ду 25	PN40	шт	1199,85
197467	AHL11c70n32	Ду32	PN40	шт	1502,14
197468	AHL11c70n40	Ду40	PN40	шт	1787,7
197469	AHL11c70n50	Ду50	PN40	шт	1898,62
197470	AHL11c70n65	Ду65	PN25	шт	3027,88

Код Алсель	Артикул поставщика	DN, мм	PN, бар	Ед. изм.	Цена
197471	AHL11c70n80	Ду80	PN25	шт	3988,4
197472	AHL11c70n100	Ду100	PN25	шт	5616,8
199483	AHL11c70n125	Ду125	PN25	шт	9803,44
199484	AHL11c70n150	Ду150	PN25	шт	14348,8
207935	AHL11c70n200	Ду 200	PN25	шт	13968,33

## Дисковые поворотные затворы Ahlsell

### Дисковый поворотный затвор «бабочка», диск - никелированный чугун, с ручкой

Применение: вода, воздух, кислоты. Материал конструкции корпуса: чугун. Материал диска: никелированный чугун. Регулирование: ручка. Соединение: межфланцевое PN16. Уплотнение: ЭПДМ. Диапазон рабочих температур: от -15 до +130°C.



Код Алсель	Артикул поставщика	DN, мм	PN, бар	Ед. изм.	Цена
198196	AHLBV40	Ду40	PN16	шт	2185,17
197534	AHLBV50	Ду50	PN16	шт	2393,31
197535	AHLBV65	Ду65	PN16	шт	2611,58
197536	AHLBV80	Ду80	PN16	шт	2980,33

Код Алсель	Артикул поставщика	DN, мм	PN, бар	Ед. изм.	Цена
197537	AHLBV100	Ду100	PN16	шт	3632,62
197538	AHLBV125	Ду125	PN16	шт	4377,6
197539	AHLBV150	Ду150	PN16	шт	5467,87
198193	AHLBV200	Ду 200	PN16	шт	9202,64

## Дисковые поворотные затворы Tecofi

### Дисковый поворотный затвор ТЕКФЛАЙ с ручкой, VP3448-02

Применение: вода, воздух, кислоты. Модель с гладкими проушинами. Материал конструкции корпуса: чугун. Материал диска: хромированный ковкий чугун. Регулирование: ручка. Соединение: межфланцевое PN16.



Код Алсель	Артикул поставщика	DN	Уплотнение	Ед. изм.	Цена
124003	TECVP3448-02EP0040	DN40	ж/ст.ЭПДМ	шт	3050,30
124004	TECVP3448-02EP0050	DN50	ж/ст.ЭПДМ	шт	3245,00
124010	TECVP3448-02EP0065	DN65	ж/ст.ЭПДМ	шт	3634,40
124011	TECVP3448-02EP0080	DN80	ж/ст.ЭПДМ	шт	4088,70
124012	TECVP3448-02EP0100	DN100	ж/ст.ЭПДМ	шт	4932,40

Код Алсель	Артикул поставщика	DN	Уплотнение	Ед. изм.	Цена
124013	TECVP3448-02EP0125	DN125	ж/ст.ЭПДМ	шт	6165,50
124014	TECVP3448-02EP0150	DN150	ж/ст.ЭПДМ	шт	7463,50
124015	TECVP3448-02EP0200	DN200	ж/ст.ЭПДМ	шт	11292,60
124016	TECVP3448-02EP0250	DN250	ж/ст.ЭПДМ	шт	15640,90
124017	TECVP3448-02-300	DN300	ж/ст.ЭПДМ	шт	20443,50

По Вашему заказу может быть предложен широкий ассортимент продукции, не представленной в настоящем каталоге. Применяется гибкая система скидок.

Дополнительную информацию по ассортименту и ваши условия поставки уточняйте у менеджеров по продажам.

## Дисковый поворотный затвор ТЕКФЛАЙ с ручкой, VP3449-02

Применение: вода, воздух, кислоты. Модель с гладкими проушинами. Материал конструкции корпуса: чугун. Материал диска: нержавеющая сталь. Регулирование: ручка. Соединение: межфланцевое PN16.

Код Алсель	Артикул поставщика	DN	Уплотнение	Ед. изм.	Цена
124051	TECV3449-02EP0040	DN40	ж/ст.ЭПДМ	шт	3699,30
124052	TECV3449-02EP0050	DN50	ж/ст.ЭПДМ	шт	4218,50
124054	TECV3449-02EP0065	DN65	ж/ст.ЭПДМ	шт	4672,80
124055	TECV3449-02EP0080	DN80	ж/ст.ЭПДМ	шт	5256,90
124056	TECV3449-02EP0100	DN100	ж/ст.ЭПДМ	шт	6619,80

Код Алсель	Артикул поставщика	DN	Уплотнение	Ед. изм.	Цена
124057	TECV3449-02EP0125	DN125	ж/ст.ЭПДМ	шт	9150,90
124058	TECV3449-02EP0150	DN150	ж/ст.ЭПДМ	шт	12136,30
124059	TECV3449-02EP0200	DN200	ж/ст.ЭПДМ	шт	21546,80
124060	TECV3449-02EP0250	DN250	ж/ст.ЭПДМ	шт	32644,70
124061	TECV3449-02EP300	DN300	ж/ст.ЭПДМ	шт	47571,70



## Манжета для дискового поворотного затвора ТЕКФЛАЙ

Возможные материалы: жаростойкий и белый ЭПДМ (горячая и холодная вода, морская вода, сухой воздух, щелочи, спирты, кислоты), нитрил (минеральные масла, углеводороды), витон (кислоты, масла, углеводороды), силикон (пищевая промышленность), гипалон (окислители, животные и растительные масла).

Код Алсель	Артикул поставщика	DN	Уплотнение	Ед. изм.	Цена
123929	TECVPMANCH-NI0040	Ду40	Нитрил	шт	389,40
123930	TECVPMANCH-NI0050	Ду50	Нитрил	шт	454,30
123931	TECVPMANCH-NI0065	Ду65	Нитрил	шт	454,30
123932	TECVPMANCH-NI0080	Ду80	Нитрил	шт	584,10
123933	TECVPMANCH-NI0100	Ду100	Нитрил	шт	908,60
123934	TECVPMANCH-NI0125	Ду125	Нитрил	шт	1233,10
123935	TECVPMANCH-NI0150	Ду150	Нитрил	шт	1622,50
123936	TECVPMANCH-NI0200	Ду 200	Нитрил	шт	2011,90
123937	TECVPMANCH-NI0250	DN250	Нитрил	шт	3245,00
123938	TECVPMANCH-NI0300	DN300	Нитрил	шт	4153,60

Код Алсель	Артикул поставщика	DN	Уплотнение	Ед. изм.	Цена
123595	TECVPMANCH-EP0050	Ду50	EPDM	шт	454,30
123596	TECVPMANCH-EP0065	Ду65	EPDM	шт	454,30
123597	TECVPMANCH-EP0080	Ду80	EPDM	шт	584,10
123598	TECVPMANCH-EP0100	Ду100	EPDM	шт	908,60
123599	TECVPMANCH-EP0125	Ду125	EPDM	шт	1233,10
123600	TECVPMANCH-EP0150	Ду150	EPDM	шт	1557,60
123601	TECVPMANCH-EP0200	Ду 200	EPDM	шт	2271,50
123602	TECVPMANCH-EP0300	DN300	EPDM	шт	4088,70



## Дисковые поворотные затворы Danfoss



### Дисковый поворотный затвор VFY-WH с ручкой, диск - чугун

С металлической рукояткой, корпус с центрирующими проушинами для установки в середине трубопровода; материал: корпус — чугун GG25, диск — высокопрочный чугун GGG40 с полиамид. покрытием, уплотнение — EPDM; Tмакс. =120 °С.

Код Алсель	Артикул поставщика	DN, мм	PN, бар	Ед. изм.	Цена
101238	DAN065B7352	DN50	PN16	шт	4372,50
101239	DAN065B7353	DN65	PN16	шт	4692,05
101240	DAN065B7354	DN80	PN16	шт	5309,70
101241	DAN065B7355	DN100	PN16	шт	6178,70

Код Алсель	Артикул поставщика	DN, мм	PN, бар	Ед. изм.	Цена
101242	DAN065B7356	DN125	PN16	шт	7511,35
101243	DAN065B7357	DN150	PN16	шт	8448,00
101244	DAN065B7358	DN200	PN16	шт	15968,70
101245	DAN065B7359	DN250	PN16	шт	29768,20
101246	DAN065B7360	DN300	PN16	шт	35761,00



### Дисковый поворотный затвор VFY-VH/SYLAX с ручкой, диск - нержавеющая сталь

С металлической рукояткой, корпус с центрирующими проушинами для установки в середине трубопровода; материал: корпус — чугун GG25, диск — нержавеющая сталь, уплотнение — EPDM; Tмакс. =120 °С

Код Алсель	Артикул поставщика	DN, мм	PN, бар	Ед. изм.	Цена
101236	DAN065B7350	DN25	PN10	шт	4044,15
101237	DAN065B7351	DN32/40	PN16	шт	4118,40
109171	DAN149G011266	DN50	PN16	шт	6197,40

Код Алсель	Артикул поставщика	DN, мм	PN, бар	Ед. изм.	Цена
109172	DAN149G011287	DN65	PN16	шт	6248,00
109173	DAN149G011297	DN80	PN16	шт	7170,90
109175	DAN149G011316	DN100	PN16	шт	8758,20
109200	DAN149G059260	DN150	PN16	шт	17610,45



Цены указаны розничные, в рублях, с НДС, по действию на 01.05.2015 и рассчитаны по курсу Евро 55 руб. 00 коп. При выставлении счёта цены пересчитываются в зависимости от действующего курса Евро и изменений прайс-листов поставщиков.

### Дисковый поворотный затвор Danfoss VFY-WG/SYLAX с редуктором, диск - чугун

С ручным редукторным приводом, корпус с центрирующими проушинами для установки в середине трубопровода; материал: корпус для Ду = 25–300 мм — чугун GG25, для Ду = 350 мм — высокопрочный чугун GGG40, диск — нержавеющая сталь, уплотнение — EPDM; PN 16, Tmax. = 120 °C



Код Алсель	Артикул поставщика	DN, мм	PN, бар	Ед. изм.	Цена
157885	DAN149G079087	DN100	PN16	шт	15326,85
157886	DAN149G079088	DN125	PN16	шт	16162,85
101247	DAN065B7361	DN150	PN16	шт	18053,75

Код Алсель	Артикул поставщика	DN, мм	PN, бар	Ед. изм.	Цена
101248	DAN065B7362	DN200	PN16	шт	25497,45
101249	DAN065B7363	DN250	PN16	шт	41120,20
101250	DAN065B7364	DN300	PN16	шт	46961,75

### Дисковый поворотный затвор Danfoss VFY-WA/SYLAX с электроприводом 230 В

Корпус с центрирующими проушинами, для установки в середине трубопровода.



Код Алсель	Артикул поставщика	DN, мм	PN, бар	Ед. изм.	Цена
108895	DAN082G7351	DN32/40	PN16	шт	39390,45
108896	DAN082G7352	DN50	PN16	шт	45823,80
108897	DAN082G7353	DN65	PN16	шт	46211,55
108898	DAN082G7354	DN80	PN16	шт	67417,35

Код Алсель	Артикул поставщика	DN, мм	PN, бар	Ед. изм.	Цена
108899	DAN082G7355	DN100	PN16	шт	78964,60
108900	DAN082G7356	DN125	PN16	шт	79910,05
108901	DAN082G7357	DN150	PN16	шт	81254,80
108902	DAN082G7358	DN200	PN16	шт	119156,40
108903	DAN082G7359	DN250	PN16	шт	132980,10



## Задвижки Tecofi

### Задвижка с обрезиненным клином, коротким корпусом, VOC4241-00

Применение: водоснабжение, пожарозащита, орошение, водоочистка. Корпус, штурвал, крышка: ковкий чугун. Клин: ковкий чугун, покрытый ЭПДМ. Соединение: фланцевое, PN 10/16



Код Алсель	Артикул поставщика	DN	PN	Ед. изм.	Цена
123901	TECVOC4241-0040	DN40	PN10/16	шт	6100,60
123912	TECVOC4241-00EP0050	DN50	PN10/16	шт	6814,50
123913	TECVOC4241-00EP0065	DN65	PN10/16	шт	8242,30
123914	TECVOC4241-00EP0080	DN80	PN10/16	шт	9799,90
123915	TECVOC4241-00EP0100	DN100	PN10/16	шт	12136,30

Код Алсель	Артикул поставщика	DN	PN	Ед. изм.	Цена
123917	TECVOC4241-00EP0125	DN125	PN10/16	шт	16614,40
123918	TECVOC4241-00EP0150	DN150	PN10/16	шт	20703,10
123920	TECVOC4241-00EP0200	DN200	PN10/16	шт	29075,20
123922	TECVOC4241-00EP0250	DN250	PN10/16	шт	42055,20
123923	TECVOC4241-00EP0300	DN300	PN10/16	шт	56852,40

### Шиберная ножевая задвижка со штурвалом, чугун, VG3400-00

Применение: водоподготовка, очистка сточных вод, химическая, пищевая промышленность. Материал корпуса: чугун, материал запирающего элемента: нержавеющая сталь. Привод: штурвал с выдвигаемым штоком. Соединение: межфланцевое, PN10.



Код Алсель	Артикул поставщика	DN	Уплотнение	Ед. изм.	Цена
123821	TECVG3400-00NI-050	DN50	Нитрил	шт	12006,50
123806	TECVG3400-00MM0050	DN50	Металл	шт	12006,50
123822	TECVG3400-00NI065	DN65	Нитрил	шт	12850,20
123823	TECVG3400-00NI0080	DN80	Нитрил	шт	13434,30
123824	TECVG3400-00NI0100	DN100	Нитрил	шт	14862,10
123809	TECVG3400-00MM0100	DN100	Металл	шт	14862,10
123825	TECVG3400-00NI-125	DN125	Нитрил	шт	18561,40
123826	TECVG3400-00NI0150	DN150	Нитрил	шт	20183,90
123811	TECVG3400-00MM0150	DN150	Металл	шт	20183,90

Код Алсель	Артикул поставщика	DN	Уплотнение	Ед. изм.	Цена
123827	TECVG3400-00NI0200	DN200	Нитрил	шт	32774,50
123812	TECVG3400-00MM0200	DN200	Металл	шт	32774,50
123828	TECVG3400-00NI-250	DN250	Нитрил	шт	41536,00
123829	TECVG3400-00NI300	DN300	Нитрил	шт	52504,10
123830	TECVG3400-00NI-350	DN350	Нитрил	шт	86706,40
123831	TECVG3400-00NI0400	DN400	Нитрил	шт	113769,70
123832	TECVG3400-00NI-500	DN500	Нитрил	шт	164132,10
123833	TECVG3400-00NI-600	DN600	Нитрил	шт	268945,60
123817	TECVG3400-00MM0600	DN600	Металл	шт	268945,60

По Вашему заказу может быть предложен широкий ассортимент продукции, не представленной в настоящем каталоге. Применяется гибкая система скидок.

Дополнительную информацию по ассортименту и ваши условия поставки уточняйте у менеджеров по продажам.

**Шиберная ножевая задвижка со штурвалом, нерж. сталь, VG6400-00**

Применение: водоподготовка, очистка сточных вод, химическая, пищевая промышленность. Материал корпуса: нержавеющая сталь, материал запирающего элемента: нержавеющая сталь. Привод: штурвал с выдвигающим штоком. Соединение: межфланцевое, PN10.

Код Алсель	Артикул поставщика	DN	Уплотнение	Ед. изм.	Цена
134796	TECVG6400-00-00-050	DN50	Металл	шт	20248,80
133155	TECVG6400-00-00-065	DN65	Металл	шт	22844,80

Код Алсель	Артикул поставщика	DN	Уплотнение	Ед. изм.	Цена
133156	TECVG6400-00-00-100	DN100	Металл	шт	30373,20
133160	TECVG6400-00-00-250	DN250	Металл	шт	102087,70

**Задвижки Ahlsell**

ahlsell

**Задвижка Ahlsell с обрешиненным клином, коротким корпусом**

Применение: водоснабжение, пожарозащита, орошение, водоочистка. Корпус, штурвал, крышка: ковкий чугун. Клин: ковкий чугун, покрытый ЭПДМ. Соединение: фланцевое, PN 10/16. Диапазон рабочих температур: от -15 до +130°C..

Код Алсель	Артикул поставщика	DN	PN	Ед. изм.	Цена
197552	AHLGV50	DN50	PN16	шт	5456,19
197553	AHLGV65	DN65	PN16	шт	6429,31
197554	AHLGV80	DN80	PN16	шт	7968,72
197555	AHLGV100	DN100	PN16	шт	9702,38
197556	AHLGV125	DN125	PN16	шт	13061,29

Код Алсель	Артикул поставщика	DN	PN	Ед. изм.	Цена
197557	AHLGV150	DN150	PN16	шт	18043,88
198184	AHLGV200	DN200	PN16	шт	23693,61
198185	AHLGV250	DN250	PN16	шт	37272,45
198186	AHLGV300	DN300	PN16	шт	51289,4
204609	AHLGV350	DN350	PN16	шт	107479,52
204429	AHLGV400	DN400	PN16	шт	124231,33

**Обратные клапаны Ahlsell**

ahlsell

**Двухстворчатый межфланцевый обратный клапан Ahlsell**

Применение: насосное оборудование, водоснабжение, кондиционирование. Корпус, створки: чугун; шток, пружина: нержавеющая сталь. Уплотнение: ЭПДМ. Соединение: межфланцевое. PN16.

Код Алсель	Артикул поставщика	DN	PN	Ед. изм.	Цена
197540	AHLCV50	DN50	PN16	шт	1852,35
200289	AHLCV40	DN40	PN16	шт	2082,48
197541	AHLCV65	DN65	PN16	шт	2217,15
197542	AHLCV80	DN80	PN16	шт	2776,92
197543	AHLCV100	DN100	PN16	шт	3324,99

Код Алсель	Артикул поставщика	DN	PN	Ед. изм.	Цена
197544	AHLCV125	DN125	PN16	шт	4331,63
197545	AHLCV150	DN150	PN16	шт	5870,92
198190	AHLCV200	DN200	PN16	шт	9017,12
198191	AHLCV250	DN250	PN16	шт	13487,59
198192	AHLCV300	DN300	PN16	шт	18417,66
203954	AHLCV400	DN400	PN16	шт	31615,46

**Обратные клапаны Tiemme**TIEMME  
ORIGINAL ITALIAN TRADEMARK**Обратный клапан, внутренняя резьба, арт. 3500 Tiemme**

Обратный клапан пружинный с внутренней резьбой, материал корпуса - латунь, материал клапана - нейлон.

Код Алсель	Артикул поставщика	DN	Ед. изм.	Цена
125124	TIE3500003	DN15	шт	175,45
125125	TIE3500004	DN20	шт	242,00
125126	TIE3500001	DN25	шт	310,75

Код Алсель	Артикул поставщика	DN	Ед. изм.	Цена
125127	TIE3500006	DN32	шт	454,30
125128	TIE3500008	DN40	шт	674,30
125129	TIE3500007	DN50	шт	947,10



Цены указаны розничные, в рублях, с НДС, по действию на 01.05.2015 и рассчитаны по курсу Евро 55 руб. 00 коп. При выставлении счёта цены пересчитываются в зависимости от действующего курса Евро и изменений прайс-листов поставщиков.



### Обратный клапан, внутренняя резьба, арт. 3660 Tiemme

Обратный клапан с внутренней резьбой, материал корпуса и крышки - латунь.



Код Алсель	Артикул поставщика	DN	Ед. изм.	Цена
133121	TIE3500016	DN20	шт	297,00

Код Алсель	Артикул поставщика	DN	Ед. изм.	Цена
133125	TIE3500028	DN65	шт	2471,70

### Обратный клапан, внутренняя резьба, с фильтром арт. 3600 Tiemme

Обратный клапан с внутренней резьбой, с сетчатым фильтром, материал корпуса - латунь, материал фильтра - нержавеющая сталь.



Код Алсель	Артикул поставщика	DN	Ед. изм.	Цена
125130	TIE3500037	DN20	шт	187,55

Код Алсель	Артикул поставщика	DN	Ед. изм.	Цена
125131	TIE3500012	DN25	шт	233,20

125132	TIE3500027	DN32	шт	332,20
--------	------------	------	----	--------



## Обратные клапаны Tecofi

### Створчатый межфланцевый обратный клапан из оцинкованной стали, CB5440

Применение: водоснабжение и водоподготовка (фильтрация, оборудование для плавательных бассейнов), кондиционирование, орошение и т.п. Материал конструкции корпуса и диска: оцинкованная сталь. Уплотнение: ЭПДМ. Соединение: межфланцевое PN16.



Код Алсель	Артикул поставщика	DN	PN	Ед. изм.	Цена
123443	TECCB5440-0040	DN40	PN16	шт	2141,70
123444	TECCB5440-0050	DN50	PN16	шт	2660,90
123445	TECCB5440-0065	DN65	PN16	шт	3180,10
123446	TECCB5440-0080	DN80	PN16	шт	3439,70
123447	TECCB5440-0100	DN100	PN16	шт	3829,10

Код Алсель	Артикул поставщика	DN	PN	Ед. изм.	Цена
123449	TECCB5440-125	DN125	PN16	шт	4672,80
123450	TECCB5440-0150	DN150	PN16	шт	6100,60
123451	TECCB5440-0200	DN200	PN16	шт	7463,50
123452	TECCB5440-250	DN250	PN16	шт	12720,40
123453	TECCB5440-0300	DN300	PN16	шт	16938,90

### Створчатый межфланцевый осевой обратный клапан из нержавеющей стали, CA6460

Применение: системы отопления, промышленность, коррозионные жидкости, среды высокого давления и температуры, химические производства, насосные системы, системы орошения, водопроводные системы, пар. Материал конструкции корпуса, запирающий элемент и пружина: нержавеющая сталь. Соединение: межфланцевое PN16/25/40.



Код Алсель	Артикул поставщика	DN	PN	Ед. изм.	Цена
123348	TECCA6460-025	DN25	16/25/40	шт	3115,20
123349	TECCA6460-032	DN40	16/25/40	шт	4283,40
123350	TECCA6460-040	DN32	16/25/40	шт	4478,10
123351	TECCA6460-050	DN50	16/25/40	шт	6490,00

Код Алсель	Артикул поставщика	DN	PN	Ед. изм.	Цена
123352	TECCA6460-065	DN65	16/25/40	шт	19534,90
123353	TECCA6460-080	DN80	16/25/40	шт	26673,90
123354	TECCA6460-100	DN100	16/25/40	шт	42249,90
123356	TECCA6460-150	DN150	16/25/40	шт	74635,00

### Фланцевый шаровый обратный клапан, CBL3240

Применение: сточные воды, вязкие среды, водоочистка (очищенная вода, водоподготовка, насосные станции). Корпус и крышка: чугун; шар: сталь с нитриловым покрытием. Фланцевое присоединение PN10.



Код Алсель	Артикул поставщика	DN	PN	Ед. изм.	Цена
123487	TECCBL3240-040	DN40	PN10	шт	5646,30
123488	TECCBL3240-050	DN50	PN10	шт	6295,30
123489	TECCBL3240-065	DN65	PN10	шт	9150,90
123490	TECCBL3240-080	DN80	PN10	шт	9345,60
123491	TECCBL3240-0100	DN100	PN10	шт	12525,70

Код Алсель	Артикул поставщика	DN	PN	Ед. изм.	Цена
123492	TECCBL3240-125	DN125	PN10	шт	22844,80
123493	TECCBL3240-0150	DN150	PN10	шт	26609,00
123494	TECCBL3240-0200	DN200	PN10	шт	49648,50
123495	TECCBL3240-250	DN250	PN10	шт	76517,10
123496	TECCBL3240-300	DN300	PN10	шт	113445,20

По Вашему заказу может быть предложен широкий ассортимент продукции, не представленной в настоящем каталоге. Применяется гибкая система скидок.

Дополнительную информацию по ассортименту и ваши условия поставки уточняйте у менеджеров по продажам.

**Осевой муфтовый обратный клапан, СА1100**

Применение: водораспределение, насосные системы, нефтяные станции и др. Материал конструкции корпуса: латунь; запирающий элемент: нитрил NBR; пружина: нержавеющая сталь. Соединение: внутренняя резьба BSP.

Код Алсель	Артикул поставщика	DN	PN	Ед. изм.	Цена
147711	TECCA1100-0020	DN20	PN12	шт	324,50
135075	TECCA1100-0025	DN25	PN12	шт	454,30

Код Алсель	Артикул поставщика	DN	PN	Ед. изм.	Цена
123308	TECCA1100-0032	DN32	PN10	шт	713,90
134472	TECCA1100-0050	DN50	PN10	шт	1362,90

**Муфтовый шаровый обратный клапан, СВЛ3141**

Применение: сточные воды, вязкие среды, водоочистка (очищенная вода, водоподготовка, насосные станции). Корпус и крышка: чугун; шар: сталь с нитриловым покрытием. Присоединение: внутренняя резьба BSP.

Код Алсель	Артикул поставщика	DN	PN	Ед. изм.	Цена
123484	TECCBL3141-025	DN25	PN10	шт	4672,80
123485	TECCBL3141-032	DN32	PN10	шт	4867,50

Код Алсель	Артикул поставщика	DN	PN	Ед. изм.	Цена
123486	TECCBL3141-040	DN40	PN10	шт	5062,20
146759	TECCBL3141-050	DN50	PN10	шт	5711,20

**Двухстворчатый межфланцевый обратный клапан, СВ3440 и СВ3450**

Применение: насосное оборудование, водоснабжение, кондиционирование. Корпус, створки: чугун; шток, пружина: нержавеющая сталь. Уплотнение: ЭПДМ. Соединение: межфланцевое. PN16.

Код Алсель	Артикул поставщика	DN	Уплотнение	Ед. изм.	Цена
123407	TECCB3440-0040	DN40	10/16/25	шт	2725,80
123408	TECCB3440-0050	DN50	10/16/25	шт	2790,70
123409	TECCB3440-0065	DN65	10/16/25	шт	3504,60
123410	TECCB3440-0080	DN80	10/16/25	шт	4218,50
123411	TECCB3440-0100	DN100	10/16/25	шт	5127,10
123413	TECCB3440-0125	DN125	10/16/25	шт	6554,90
123414	TECCB3440-0150	DN150	10/16/25	шт	8631,70
123415	TECCB3440-0200	DN200	10/16/25	шт	12201,20
123416	TECCB3440-0250	DN250	10/16/25	шт	18236,90

Код Алсель	Артикул поставщика	DN	Уплотнение	Ед. изм.	Цена
123417	TECCB3440-0300	DN300	10/16/25	шт	24921,60
123418	TECCB3440-350	DN350	10/16/25	шт	39913,50
123419	TECCB3440-0400	DN400	10/16/25	шт	53347,80
123420	TECCB3440-500	DN500	10/16/25	шт	95338,10
158552	TECCB4450-040	DN40	PN25	шт	4543,00
132382	TECCB4450-050	DN50	PN25	шт	4672,80
123426	TECCB4450-100	DN100	PN25	шт	7723,10
162217	TECCB4450-125	DN125	PN25	шт	11162,80
123429	TECCB4450-250	DN250	PN25	шт	40887,00

**Фланцевый обратный створчатый клапан, СВ3240**

Применение: чистая или немного загрязненная вода, насосные системы, орошение, некоррозийные жидкости. Корпус, крышка, запирающий элемент: чугун. Соединение: фланцевое 10/16.

Код Алсель	Артикул поставщика	DN	PN	Ед. изм.	Цена
123392	TECCB3240-050	DN50	PN10/16	шт	6944,30
123393	TECCB3240-065	DN65	PN10/16	шт	10643,60
123394	TECCB3240-080	DN80	PN10/16	шт	13499,20
123395	TECCB3240-0100	DN100	PN10/16	шт	15835,60

Код Алсель	Артикул поставщика	DN	PN	Ед. изм.	Цена
123396	TECCB3240-125	DN125	PN10/16	шт	23104,40
123397	TECCB3240-0150	DN150	PN10/16	шт	32255,30
123398	TECCB3240-200	DN200	PN10/16	шт	42898,90
123399	TECCB3240-250	DN250	PN10/16	шт	63277,50

**Створчатый муфтовый обратный клапан, СВ2143**

Применение: водоснабжение и водоподготовка, орошение, насосное оборудование и т.п. Корпус: бронза; клапан, крышка: латунь. Уплотнение: NBR (нитрил). Соединение: внутренняя резьба BSP. 20 бар.

Код Алсель	Артикул поставщика	DN	PN	Ед. изм.	Цена
123383	TECCB2143-015	DN 1/2"	PN20	шт	519,20
123384	TECCB2143-020	DN 3/4"	PN20	шт	778,80
123385	TECCB2143-025	DN 1"	PN20	шт	1103,30

Код Алсель	Артикул поставщика	DN	PN	Ед. изм.	Цена
123386	TECCB2143-032	DN 1 1/4"	PN20	шт	1752,30
123387	TECCB2143-040	DN 1 1/2"	PN20	шт	2466,20
123388	TECCB2143-050	DN 2"	PN20	шт	3374,80



Цены указаны розничные, в рублях, с НДС, по действию на 01.05.2015 и рассчитаны по курсу Евро 55 руб. 00 коп. При выставлении счёта цены пересчитываются в зависимости от действующего курса Евро и изменений прайс-листов поставщиков.

### Фланцевый подъемный обратный клапан, чугунный, CS3240

Применение: чистая или немного загрязненная вода, насосные системы, орошение, слабоагрессивные жидкости.  
Корпус и диск: чугун; пружина: нержавеющая сталь. Фланцевое присоединение 16.



Код Алсель	Артикул поставщика	DN	PN	Ед. изм.	Цена
123527	TECCS3240-025	DN25	PN16	шт	3050,30
123528	TECCS3240-032	DN32	PN16	шт	4023,80
123530	TECCS3240-050	DN50	PN16	шт	6100,60

Код Алсель	Артикул поставщика	DN	PN	Ед. изм.	Цена
123532	TECCS3240-080	DN80	PN16	шт	10708,50
123533	TECCS3240-100	DN100	PN16	шт	13369,40
123535	TECCS3240-150	DN150	PN16	шт	28036,80



### Обратные клапаны Danfoss

#### Обратный клапан Danfoss пружинный, тип 065BXXXX

Обратный клапан пружинный тип 065BXXXX (замещает линейку Eagle) с внутренней резьбой; материал корпуса – латунь; Tmax. = 110 °C



Код Алсель	Артикул поставщика	DN, мм	PN, бар	Ед. изм.	Цена
174761	DAN065B8224	DN15	PN25	шт	517,00
174762	DAN065B8225	DN20	PN25	шт	677,60
174763	DAN065B8226	DN25	PN25	шт	887,15

Код Алсель	Артикул поставщика	DN, мм	PN, бар	Ед. изм.	Цена
174765	DAN065B8228	DN40	PN18	шт	1657,70
174766	DAN065B8229	DN50	PN18	шт	2376,55

#### Обратный клапан Danfoss, тип 402, фланцевый, чугун

Обратный клапан пружинный фланцевый; материал – чугун; Tmax. = 100 °C



Код Алсель	Артикул поставщика	DN, мм	PN, бар	Ед. изм.	Цена
109052	DAN149B2226	DN125	PN16	шт	22883,85
109053	DAN149B2227	DN150	PN16	шт	31589,25
109054	DAN149B2229	DN200	PN10	шт	52057,50

Код Алсель	Артикул поставщика	DN, мм	PN, бар	Ед. изм.	Цена
109055	DAN149B2230	DN250	PN10	шт	126209,05
109056	DAN149B2231	DN300	PN10	шт	190950,65

#### Обратный клапан Danfoss, тип 812, межфланцевый, нержавеющая сталь

Обратный клапан пружинный (полностью из нержавеющей стали) для установки между фланцами; Tmax. = 350 °C.



Код Алсель	Артикул поставщика	DN, мм	Ед. изм.	Цена
104095	DAN149B2421	DN20	шт	4916,45

Код Алсель	Артикул поставщика	DN, мм	Ед. изм.	Цена
104096	DAN149B2422	DN25	шт	5385,60

#### Обратный клапан Danfoss, тип 802, межфланцевый

Обратный клапан пружинный для установки между фланцами; материал: корпус: DN = 32–50 мм — DZR латунь, DN = 65–100 мм — чугун GG25, DN = 125–200 мм — высокопрочный чугун GGG40; DN = 32–50 мм, Tmax. = 200 °C; DN = 65–200 мм, Tmax. = 100 °C



Код Алсель	Артикул поставщика	DN, мм	Ед. изм.	Цена
205900	DAN065B7527	DN150	шт	34702,25

#### Обратный клапан Danfoss, тип 223, латунь, наружная резьба

Обратный клапан пружинный с наружной резьбой; материал – латунь; Tmax. = 80 °C.



Код Алсель	Артикул поставщика	DN, мм	Ед. изм.	Цена
109058	DAN149B2890	DN15	шт	3351,70
109059	DAN149B2891	DN20	шт	3351,70
109060	DAN149B2892	DN25	шт	4478,10

Код Алсель	Артикул поставщика	DN, мм	Ед. изм.	Цена
109061	DAN149B2893	DN32	шт	5396,05
109063	DAN149B2895	DN50	шт	13097,70

По Вашему заказу может быть предложен широкий ассортимент продукции, не представленной в настоящем каталоге.  
Применяется гибкая система скидок.

Дополнительную информацию по ассортименту и ваши условия поставки уточняйте у менеджеров по продажам.

## Предохранительная арматура Watts



### Предохранительный сбросной мембранный клапан SVM, Watts

Предохранительный сбросной мембранный клапан с фиксированным порогом срабатывания (сбросное отверстие - на один размер больше присоединительного). С манометром 0-4 бар с присоединением 1/4". Допустимо использование с антифризом (гликоль) до 50%.

Код Алсель	Артикул поставщика	Размер	PN, бар	Ед. изм.	Цена
127854	WAT02.15.725	1/2"	PN2,5	шт	1056,55
127855	WAT02.15.730	1/2"	PN3	шт	1089



### Предохранительный сбросной мембранный клапан SV, Watts

Предохранительный сбросной мембранный клапан с фиксированным порогом срабатывания (сбросное отверстие на один размер больше присоединительного). Корпус из латуни. Пластмассовый колпачок для ручного сброса. Никель-хромированная стальная пружина. Максимальная рабочая температура 140 °С. Выпускное давление клапанов, предусмотренное при изготовлении - 1,5; 2,5; 3; 4; 5; 6; 7; 8; 10 бар. Внутренняя резьба, в присоединительном и сбросном отверстиях.

Код Алсель	Артикул поставщика	Размер	PN, бар	Ед. изм.	Цена
140488	WAT02.15.115	1/2"x3/4"	PN1,5	шт	438,9
127852	WAT02.15.125	1/2"x3/4"	PN2,5	шт	438,9
127853	WAT02.15.130	1/2"x3/4"	PN3	шт	438,9
127860	WAT02.16.110	1/2"x3/4"	PN10	шт	438,9
127857	WAT02.16.104	1/2"x3/4"	PN4	шт	438,9
127858	WAT02.16.106	1/2"x3/4"	PN6	шт	438,9
127859	WAT02.16.108	1/2"x3/4"	PN8	шт	438,9
127865	WAT02.17.625	3/4"x1"	PN2,5	шт	666,6
127866	WAT02.17.630	3/4"x1"	PN3	шт	666,6
127864	WAT02.17.210	3/4"x1"	PN10	шт	666,6
127861	WAT02.17.204	3/4"x1"	PN4	шт	666,6
127862	WAT02.17.206	3/4"x1"	PN6	шт	666,6

Код Алсель	Артикул поставщика	Размер	PN, бар	Ед. изм.	Цена
127863	WAT02.17.208	3/4"x1"	PN8	шт	666,6
127871	WAT02.18.325	1"x1"1/4	PN2,5	шт	2032,25
127872	WAT02.18.330	1"x1"1/4	PN3	шт	2032,25
127870	WAT02.18.310	1"x1"1/4	PN10	шт	2032,25
127867	WAT02.18.304	1"x1"1/4	PN4	шт	2032,25
127868	WAT02.18.306	1"x1"1/4	PN6	шт	2032,25
127869	WAT02.18.308	1"x1"1/4	PN8	шт	2032,25
127878	WAT02.19.430	1"1/4x1"1/2	PN3	шт	2617,45
127876	WAT02.19.410	1"1/4x1"1/2	PN10	шт	2617,45
127874	WAT02.19.406	1"1/4x1"1/2	PN6	шт	2617,45
127875	WAT02.19.408	1"1/4x1"1/2	PN8	шт	2617,45
127873	WAT02.19.404	1"1/4x1"1/2	PN4	шт	2617,45



### Группа безопасности котла KSG 30 / 30N / 30G

Группа безопасности котла для защиты закрытых систем отопления до 50 кВт. Включает в себя предохранительный клапан с порогом срабатывания 3 бара, автоматический воздухоотводчик (с запорным клапаном) MKV10R и манометр MHR6 3/4-3/8", установленные на металлической консоли. Подключение 1" внутренняя резьба.

Код Алсель	Артикул поставщика	Материал консоли	Ед. изм.	Цена
127900	WAT02.70.130	сталь	шт	2755,5
127902	WAT02.70.230	чугун	шт	3357,2
127905	WAT02.72.030	латунь	шт	2585



## Компенсаторы Tecofi



### Компенсатор резиновый фланцевый, PN10, DI7240

Внутреннее и наружное покрытие - ЭПДМ. Соединение - скользящие фланцы из оцинкованной углеродистой стали/

Код Алсель	Артикул поставщика	Размер	PN	Ед. изм.	Цена
123547	TECDI7240-0032	DN32	PN10	шт	2336,40
123548	TECDI7240-0040	DN40	PN10	шт	2401,30
123549	TECDI7240-0050	DN50	PN10	шт	2531,10
123550	TECDI7240-0065	DN65	PN10	шт	3309,90
123551	TECDI7240-0080	DN80	PN10	шт	4219,60
123552	TECDI7240-0100	DN100	PN10	шт	5647,95
123554	TECDI7240-0125	DN125	PN10	шт	6881,60
123555	TECDI7240-0150	DN150	PN10	шт	9088,75

Код Алсель	Артикул поставщика	Размер	PN	Ед. изм.	Цена
123556	TECDI7240-0200	DN200	PN10	шт	13114,75
123557	TECDI7240-0250	DN250	PN10	шт	18373,30
123558	TECDI7240-0300	DN300	PN10	шт	23568,05
123559	TECDI7240-0350	DN350	PN10	шт	36344,00
123560	TECDI7240-0400	DN400	PN10	шт	44391,60
123561	TECDI7240-0450	DN450	PN10	шт	47636,60
123562	TECDI7240-0500	DN500	PN10	шт	58734,50
123563	TECDI7240-0600	DN600	PN10	шт	73986,00



Цены указаны розничные, в рублях, с НДС, по действию на 01.05.2015 и рассчитаны по курсу Евро 55 руб. 00 коп. При выставлении счёта цены пересчитываются в зависимости от действующего курса Евро и изменений прайс-листов поставщиков.

### Компенсатор резиновый - внутренняя резьба «BSP», PN10, DI7140

Внутреннее и наружное покрытие - ЭПДМ. Соединение - внутренняя резьба BSP из серого чугуна.



Код Алсель	Артикул поставщика	Размер	PN	Ед. изм.	Цена
123541	TECDI7140-015	BP 1/2"	PN10	шт	1362,90
123542	TECDI7140-0020	BP 3/4"	PN10	шт	1427,80
123543	TECDI7140-0025	BP 1"	PN10	шт	1557,60

Код Алсель	Артикул поставщика	Размер	PN	Ед. изм.	Цена
123544	TECDI7140-0032	BP 1 1/4"	PN10	шт	1752,30
123545	TECDI7140-0040	BP 1 1/2"	PN10	шт	2271,50
123546	TECDI7140-0050	BP 2"	PN10	шт	2855,60

### Компенсатор сильфонный муфтовый из нержавеющей стали, DI7350

Сильфон из нержавеющей стали. Соединение - углеродистая сталь, под приварку.



Код Алсель	Артикул поставщика	Размер	Ед. изм.	Цена
123577	TECDI7350MVT50-0015	DN15	шт	8696,60
123578	TECDI7350MVT50-0020	DN20	шт	10124,40
123579	TECDI7350MVT50-0025	DN25	шт	10838,30
123580	TECDI7350MVT50-0032	DN32	шт	12850,20
123581	TECDI7350MVT50-0040	DN40	шт	13823,70

Код Алсель	Артикул поставщика	Размер	Ед. изм.	Цена
123582	TECDI7350MVT50-0050	DN50	шт	16874,00
123583	TECDI7350MVT50-0065	DN65	шт	19599,80
123585	TECDI7350MVT50-0100	DN100	шт	37577,10
123586	TECDI7350MVT50-0125	DN125	шт	40822,10
123587	TECDI7350MVT50-0150	DN150	шт	47377,00



## Компенсаторы Ahlsell

### Компенсатор резиновый фланцевый Ahlsell

Внутреннее и наружное покрытие - ЭПДМ. Соединение - скользящие фланцы из оцинкованной стали, PN 16.



Код Алсель	Артикул поставщика	Размер	PN	Ед. изм.	Цена
200291	AHLCJ40	DN40	PN16	шт	1800,41
197558	AHLCJ50	DN50	PN16	шт	1868
197559	AHLCJ65	DN65	PN16	шт	2454,67
197560	AHLCJ80	DN80	PN16	шт	3215,36
197561	AHLCJ100	DN100	PN16	шт	4335,65
197562	AHLCJ125	DN125	PN16	шт	5340,5

Код Алсель	Артикул поставщика	Размер	PN	Ед. изм.	Цена
197563	AHLCJ150	DN150	PN16	шт	7079,22
198181	AHLCJ200	DN200	PN16	шт	9988,39
198182	AHLCJ250	DN250	PN16	шт	18893,77
198183	AHLCJ300	DN300	PN16	шт	24235,22
203883	AHLCJ400	DN400	PN16	шт	41456,02
203884	AHLCJ450	DN450	PN16	шт	45538,95



## Компенсаторы Danfoss

### Компенсатор осевой сильфонный из нержавеющей стали, ARN

Материал сильфона - нержавеющая сталь; патрубки под приварку — углеродистая сталь; без гильзы; Tmax. = 300 °C.



Код Алсель	Артикул поставщика	Размер	PN	Ед. изм.	Цена
109426	DAN193B4027	DN25	PN10	шт	5010,50
109427	DAN193B4028	DN32	PN10	шт	5308,60
109429	DAN193B4030	DN50	PN10	шт	7778,10

Код Алсель	Артикул поставщика	Размер	PN	Ед. изм.	Цена
109433	DAN193B4034	DN15	PN16	шт	10111,20
109435	DAN193B4036	DN25	PN16	шт	10617,75
109432	DAN193B4033	DN100	PN10	шт	13028,95

### Компенсатор осевой сильфонный с кожухом



Код Алсель	Артикул поставщика	Размер	PN	Ед. изм.	Цена
109408	DAN193B4002	20/40	PN10	шт	11422,95
109410	DAN193B4004	25/36	PN10	шт	11589,05
109412	DAN193B4006	32/36	PN10	шт	12824,90
109414	DAN193B4008	40/36	PN10	шт	13283,60
109407	DAN193B4001	15/64	PN10	шт	13666,40

Код Алсель	Артикул поставщика	Размер	PN	Ед. изм.	Цена
109409	DAN193B4003	20/80	PN10	шт	13827,00
109411	DAN193B4005	25/64	PN10	шт	13993,65
109413	DAN193B4007	32/80	PN10	шт	14852,75
109415	DAN193B4009	40/64	PN10	шт	15341,70

По Вашему заказу может быть предложен широкий ассортимент продукции, не представленной в настоящем каталоге. Применяется гибкая система скидок.

Дополнительную информацию по ассортименту и ваши условия поставки уточняйте у менеджеров по продажам.





## Фильтры Tecofi

### Фланцевый сетчатый наклонный фильтр, PN16, F3240

Применение: фильтрация всех типов сред. Корпус и крышка из серого чугуна, съёмная сетка из нержавеющей стали.  
Фланцевое присоединение PN16.

Код Алсель	Артикул поставщика	Размер	PN	Ед. изм.	Цена
123637	TECF3240-015	DN15	PN16	шт	1298,00
123638	TECF3240-020	DN20	PN16	шт	1557,60
123639	TECF3240-0025	DN25	PN16	шт	1947,00
122107	TECF3240-0032	DN32	PN16	шт	2855,60
122108	TECF3240-0040	DN40	PN16	шт	3245,00
122109	TECF3240-0050	DN50	PN16	шт	3894,00
123640	TECF3240-0065	DN65	PN16	шт	5386,70
123641	TECF3240-0080	DN80	PN16	шт	6684,70

Код Алсель	Артикул поставщика	Размер	PN	Ед. изм.	Цена
123642	TECF3240-0100	DN100	PN16	шт	8761,50
123643	TECF3240-0125	DN125	PN16	шт	12331,00
123644	TECF3240-0150	DN150	PN16	шт	17847,50
123645	TECF3240-0200	DN200	PN16	шт	27842,10
123646	TECF3240-0250	DN250	PN16	шт	54710,70
123647	TECF3240-0300	DN300	PN16	шт	71065,50
123648	TECF3240-350	DN350	PN16	шт	212417,70
123649	TECF3240-400	DN400	PN16	шт	282769,30



### Фланцевый сетчатый наклонный фильтр из нержавеющей стали, PN16, F6240

Применение: фильтрация всех типов сред. Корпус и крышка из нержавеющей стали, съёмная сетка из нержавеющей стали. Закреплённая болтами крышка с дренажной пробкой. Фланцевое присоединение PN16.

Код Алсель	Артикул поставщика	Размер	PN	Ед. изм.	Цена
123679	TECF6240-0050	DN50	PN16	шт	43288,30
123680	TECF6240-0065	DN65	PN16	шт	46143,90
123681	TECF6240-0100	DN100	PN16	шт	107344,60

Код Алсель	Артикул поставщика	Размер	PN	Ед. изм.	Цена
123682	TECF6240-0125	DN125	PN16	шт	129021,20
123683	TECF6240-0150	DN150	PN16	шт	155111,00
123684	TECF6240-0200	DN200	PN16	шт	237274,40



### Муфтовый сетчатый наклонный фильтр, PN20, F2143

Применение: фильтрация всех типов сред. Корпус и крышка из бронзы, съёмная сетка из нержавеющей стали.  
Присоединение - внутренняя резьба BSP, PN20.

Код Алсель	Артикул поставщика	Размер	DN	Ед. изм.	Цена
123629	TECF2143-0020	BP3/4"	DN20	шт	649,00
123630	TECF2143-0025	BP1"	DN25	шт	973,50

Код Алсель	Артикул поставщика	Размер	PN	Ед. изм.	Цена
123631	TECF2143-0032	BP1 1/4"	DN32	шт	1427,80
123632	TECF2143-0040	BP1 1/2"	DN40	шт	2336,40



### Муфтовый сетчатый наклонный фильтр, PN16, F1141

Применение: фильтрация всех типов сред. Корпус и крышка из латуни, съёмная сетка из нержавеющей стали.  
Присоединение - внутренняя резьба BSP, PN16.

Код Алсель	Артикул поставщика	Размер	PN	Ед. изм.	Цена
123613	TECF1141-015	BP1/4"	PN16	шт	259,60
123614	TECF1141-020	BP1/2"	PN16	шт	454,30
123615	TECF1141-0025	BP1"	PN16	шт	584,10

Код Алсель	Артикул поставщика	Размер	PN	Ед. изм.	Цена
123616	TECF1141-032	BP1 1/4"	PN16	шт	1103,30
123617	TECF1141-040	BP1 1/2"	PN16	шт	1492,70
123618	TECF1141-050	BP2"	PN16	шт	2725,80



### Сетка к фильтру F3240

Код Алсель	Артикул поставщика	Размер	Ед. изм.	Цена
123652	TECF3240TAMIS-0050	DN50	шт	713,90
123653	TECF3240TAMIS-0080	DN80	шт	1752,30
123654	TECF3240TAMIS-0100	DN100	шт	2141,70

Код Алсель	Артикул поставщика	Размер	PN	Цена
123655	TECF3240TAMIS-0150	DN150	шт	3439,70
123656	TECF3240TAMIS-0250	DN250	шт	11617,10
123657	TECF3240TAMIS-0300	DN300	шт	17133,60



## ahlsell

### Фильтры Ahlsell

#### Фланцевый сетчатый наклонный фильтр, PN16

Применение: фильтрация всех типов сред. Корпус и крышка из серого чугуна. Фланцевое присоединение PN16.



Код Алсель	Артикул поставщика	Размер	PN	Ед. изм.	Цена
200290	AHLYS40	DN40	PN16	шт	2398,77
197546	AHLYS50	DN50	PN16	шт	2795,75
197547	AHLYS65	DN65	PN16	шт	4051,42
197548	AHLYS80	DN80	PN16	шт	4997,25
197549	AHLYS100	DN100	PN16	шт	6711,97
197550	AHLYS125	DN125	PN16	шт	10437,44

Код Алсель	Артикул поставщика	Размер	PN	Ед. изм.	Цена
197551	AHLYS150	DN150	PN16	шт	14303,94
198187	AHLYS200	DN200	PN16	шт	23572,06
198188	AHLYS250	DN250	PN16	шт	43609,61
198189	AHLYS300	DN300	PN16	шт	53541,69
203956	AHLYS400	DN400	PN16	шт	155496,53

## Danfoss

### Фильтры Danfoss

#### Фланцевый сетчатый фильтр с пробкой, PN16, FVF

Материал - чугун. Макс. температура 150 гр. С. PN16.



Код Алсель	Артикул поставщика	Размер	PN	Ед. изм.	Цена
101599	DAN065B7742	DN25	PN16	шт	2814,90
101600	DAN065B7743	DN32	PN16	шт	3267,00
101601	DAN065B7744	DN40	PN16	шт	3521,65
101602	DAN065B7745	DN50	PN16	шт	4236,65
101603	DAN065B7746	DN65	PN16	шт	5563,25

Код Алсель	Артикул поставщика	Размер	PN	Ед. изм.	Цена
101604	DAN065B7747	DN80	PN16	шт	6642,35
101605	DAN065B7748	DN100	PN16	шт	9886,80
101606	DAN065B7749	DN125	PN16	шт	15655,20
101607	DAN065B7750	DN150	PN16	шт	21954,90
101608	DAN065B7751	DN200	PN16	шт	42852,15

#### Сетчатый фильтр с внутренней резьбой, PN25, Y222

Материал - латунь. Внутренняя резьба. Макс. температура 110 гр.С. PN25.



Код Алсель	Артикул поставщика	Размер	PN	Ед. изм.	Цена
109047	DAN149B1769	DN20	PN25	шт	1539,45
109049	DAN065B8238	DN32	PN25	шт	2789,60

Код Алсель	Артикул поставщика	Размер	PN	Ед. изм.	Цена
109050	DAN149B1772	DN40	PN25	шт	3914,90
109051	DAN149B1773	DN50	PN25	шт	5786,00

#### Сетчатый фильтр со сливным краном, PN25, Y222P

Материал - латунь. Внутренняя резьба. Макс. температура 110 гр.С. PN25.



Код Алсель	Артикул поставщика	Размер	PN	Ед. изм.	Цена
109097	DAN065B8242	DN20	PN25	шт	2606,45
109098	DAN065B8243	DN25	PN25	шт	2949,65
109099	DAN065B8245	DN40	PN25	шт	5682,60

Код Алсель	Артикул поставщика	Размер	PN	Ед. изм.	Цена
109100	DAN065B8246	DN50	PN25	шт	7129,10
109101	DAN065B8244	DN32	PN25	шт	3247,75

## TIEMME

ORIGINAL ITALIAN TRADEMARK

### Фильтры Tiemme

#### Фильтр грязевой косой (Y-обр.), арт. 3670

Материал- латунь. Макс. раб. Давление - 20 бар для диаметра до 2", 16 бар - для диаметра свыше 2".



Код Алсель	Артикул поставщика	Размер	Ед. изм.	Цена
125134	TIE3670003	1/2"	шт	162,80
125135	TIE3670001	3/4"	шт	265,10
125136	TIE3670002	1"	шт	416,90

Код Алсель	Артикул поставщика	Размер	Ед. изм.	Цена
125137	TIE3670005	1 1/4"	шт	643,50
125138	TIE3670009	1 1/2"	шт	854,15
125139	TIE3670004	2"	шт	1402,50

#### Фильтр самоочищающийся со сгонами и манометром, арт. 3130N

Материал- латунь (никелированная). Макс. раб. давление - 25 бар. Макс. температура 95 гр.С. Манометр и дренажный штуцер. Присоединение - наружная резьба со сгоном.



Код Алсель	Артикул поставщика	Размер	Ед. изм.	Цена
125090	TIE3130001	1/2"-3/4"	шт	3297,80
125091	TIE3130003	3/4"-1"	шт	3494,70

Код Алсель	Артикул поставщика	Размер	Ед. изм.	Цена
125092	TIE3130004	1"-1 1/4"	шт	4419,25
125093	TIE3130009	1 1/4"-1 1/2"	шт	5869,60

<b>6.1 Блочные индивидуальные тепловые пункты .....</b>	<b>88</b>
Блочные ИТП Meibes .....	88
Блочные ИТП Danfoss.....	88
<b>6.2 Системы для обвязки котельных .....</b>	<b>89</b>
Насосные группы и комплектующие систем обвязки котельных Meibes.....	89
Насосные группы Watts.....	91
<b>6.3 Коллекторные шкафы .....</b>	<b>94</b>
Коллекторные шкафы Meibes .....	94
Коллекторные шкафы Wester .....	94
<b>6.4 Автоматика для тепловых пунктов .....</b>	<b>95</b>
Средства автоматизации тепловых пунктов Danfoss.....	95
<b>6.5 Котлы .....</b>	<b>98</b>
Котлы газовые Bosch .....	98
Котлы твердотопливные Bosch .....	99
Котлы Wolf.....	99
<b>6.6 Водонагреватели и бойлеры .....</b>	<b>100</b>
Газовые проточные водонагреватели Bosch .....	100
Бойлеры косвенного нагрева Bosch .....	100

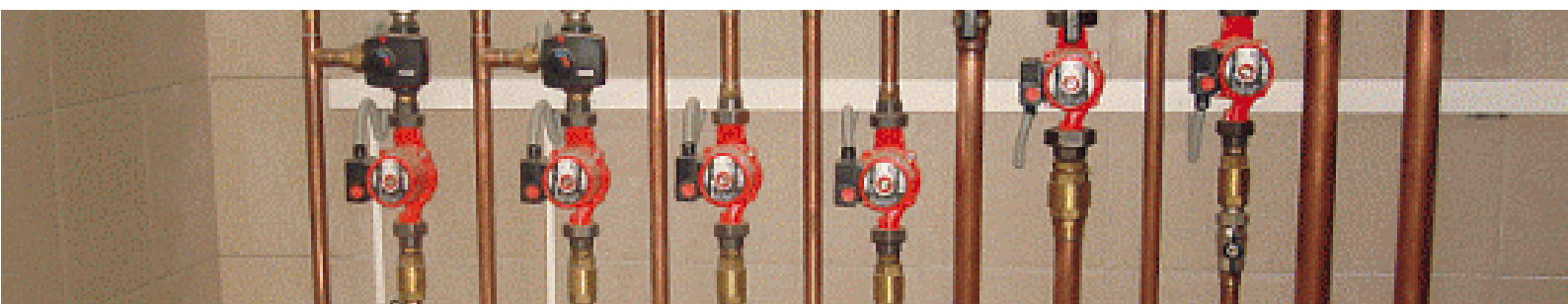



### Блочные тепловые пункты Meibes

#### Тепловые пункты Meibes HW2 AF T-H (до 50 кВт)

Индивидуальные тепловые пункты с погодозависимой автоматикой для независимого подключения к высокотемпературному контуру теплосети системы отопления и приготовления горячей воды в приоритетном режиме. Максимальная отопительная нагрузка 26 кВт или 50 кВт. Максимальная мощность ГВС 50 кВт (17 л/мин).

Комплектация: отсечная арматура, балансировочная арматура, пластинчатый теплообменник (отопление/ГВС), двухходовой клапан с сервоприводом, предохранительная арматура (отопление/ГВС), КИП, циркуляционный насос Grundfos UPS 25-80, мембранный бак 24 л, погодозависимый регулятор отопления.



Код Алсель	Артикул поставщика	Размер	Мощность, Отопление/ГВС	Ед. изм.	Цена
187394	MEINW2AFTN26	800/650/250	26/50кВт	шт.	По запросу
187395	MEINW2AFTN50	800/650/250	50/50кВт	шт.	По запросу

#### Тепловые пункты Meibes HW2 PD T-H (до 50 кВт)

Индивидуальные тепловые пункты с двухступенчатой автоматикой для независимого подключения к высокотемпературному контуру теплосети системы отопления и приготовления горячей воды в приоритетном режиме. Максимальная отопительная нагрузка 26 кВт или 50 кВт. Максимальная мощность ГВС 50 кВт (17 л/мин).

Комплектация: отсечная арматура, балансировочная арматура, пластинчатый теплообменник (отопление/ГВС), двухходовой клапан с сервоприводом, предохранительная арматура (отопление/ГВС), КИП, циркуляционный насос Grundfos UPS 25-80, мембранный бак 24 л, контроллер.



Код Алсель	Артикул поставщика	Размер	Мощность, Отопление/ГВС	Ед. изм.	Цена
186654	MEINW2PDT-H26	800/650/250	26/50кВт	шт.	По запросу
186655	MEINW2PDT-H50	800/650/250	50/50кВт	шт.	По запросу

#### Тепловые пункты Meibes H AF O-H (от 70 до 300 кВт)

Индивидуальные тепловые пункты с погодозависимой автоматикой для независимого подключения к высокотемпературному контуру теплосети системы отопления здания. Отопительная нагрузка от 70 до 300 кВт.

Комплектация: теплоизолированный теплообменник, погодозависимый регулятор отопления, частотный циркуляционный насос, предохранительные устройства, отсечные краны, термометры, манометры, регулирующая заслонка с электроприводом, изолированные трубопроводы.

Конструкция смонтирована на раме.

8 типоразмеров: 70кВт, 100 кВт, 130 кВт, 150 кВт, 180 кВт, 200 кВт, 250 кВт, 300 кВт.



### Блочные тепловые пункты Danfoss

#### Тепловые пункты Danfoss Akva Vita TDP-F (35/15 кВт)

Тепловые пункты для приготовления горячей воды по закрытой схеме и непосредственного присоединения системы отопления. Тепловая мощность системы ГВС - 35 кВт, системы отопления - 15 кВт. Отопление присоединяется непосредственно через регулятор давления, а ГВС - через пластинчатый теплообменник. Габариты без кожуха: 640x565x110мм.



#### Тепловые пункты Danfoss Termix VMTD Comp.20 (95/60-85 кВт)

Тепловые пункты для приготовления горячей воды по закрытой схеме и присоединения системы отопления с узлом смешения. Тепловая мощность системы ГВС - 95 кВт, системы отопления - 60-85 кВт. Регулятор перепада давления поддерживает оптимальные условия работы радиаторных терморегуляторов. Горячая вода приготавливается в теплообменнике, а температура контролируется регулятором в системе отопления - регулятором прямого действия типа AVTB или через электронный контроллер. Узел смешения оснащён насосом Grundfos Alpha. Габариты без кожуха: 815x505x300мм.



По Вашему заказу может быть предложен широкий ассортимент продукции, не представленной в настоящем каталоге. Применяется гибкая система скидок.

Дополнительную информацию по ассортименту и ваши условия поставки уточняйте у менеджеров по продажам.



## Насосные группы Meibes (Поколение 8) для обвязки котельных до 85 кВт

**meibes**  
Техника быстрого монтажа

### Насосная группа МК без насоса с трехходовым смесителем

Код Алсель	Артикул поставщика	DN	Комплектация	Ед. изм.	Цена
202524	MEIME66831EA	DN1"	Правое подключение	шт	16258,55
202626	MEIME66831EA	DN1"	Левое подключение	шт	16258,55

### Насосная группа МК, с насосом и трехходовым смесителем

Код Алсель	Артикул поставщика	DN	Комплектация	Ед. изм.	Цена
202540	MEIME66831.40	1"	Grundfos UPS 25-60	шт	24562,45
203143	MEIME66831.65WI	1"	WILO Star RS 25/6	шт	24562,45
202826	MEIME66831	1"	Grundfos UPS 25-40	шт	24562,45
202677	MEIME66833.10WI	1"	WILO Yonos PICO 25/1-6	шт	30058,60

### Насосная группа МК без смесителя

Код Алсель	Артикул поставщика	DN	Комплектация	Ед. изм.	Цена
202625	MEIME66811EA	1"	без насоса	шт	11322,85
202685	MEIME66812EA	1 1/4"	без насоса	шт	14807,10
202682	MEIME66814EA	DN32	без насоса	шт	14864,85
202700	MEIME66811.40	1"	Grundfos UPS 25-60	шт	19626,20
202825	MEIME66811.65WI	1"	Wilo Star RS 25/6	шт	19626,20
201433	MEIME66811.10	1"	Grundfos Alpha2 25-60	шт	21520,40
202689	MEIME66813.10	1"	Grundfos Alpha2 L 25-60	шт	22333,30
201434	MEIME66812.40	1"	Grundfos UPS 32-60	шт	22587,95
202678	MEIME66813.10WI	DN25	Wilo Yonos PICO 25/1-6	шт	24389,20
202697	MEIME66812.10	1 1/4"	Grundfos Alpha2 L 32-60	шт	25570,60
202696	MEIME66814.10	DN32	Grundfos Alpha2 L 32-60	шт	25628,35
202691	MEIME66813.31WI	1"	Wilo Stratos Para 25/1-7	шт	36581,60
202704	MEIME66811.31WI	1"	Wilo Stratos Para 25/1-7	шт	37046,35
202708	MEIME66814.31WI	DN32	Wilo Stratos Para 30/1-7	шт	37162,40
202707	MEIME66812.31WI	1 1/4"	Wilo Stratos Para 30/1-7	шт	37452,25

### Насосная группа МК с термостатом теплого пола

Код Алсель	Артикул поставщика	Температура, °С	Комплектация	Ед. изм.	Цена
202692	MEIME45890EA	25-50 °С	без насоса	шт	25259,30
202714	MEIME45890	25-50 °С	Grundfos UPS 25-60	шт	33794,75
202713	MEIME45890.10	25-50 °С	Grundfos Alpha2L 25-60	шт	35456,30
201435	MEIME45890.5	20-80 °С	Grundfos UPS 25-60	шт	38846,50
202712	MEIME45890.51	20-80 °С	Grundfos Alpha2L 25-60	шт	40507,50
202710	MEIME45890.31WI	25-50 °С	Wilo Stratos Para 25/1-7	шт	48137,10
202709	MEIME45890.51WI	20-80 °С	Wilo Stratos Para 25/1-7	шт	55917,95





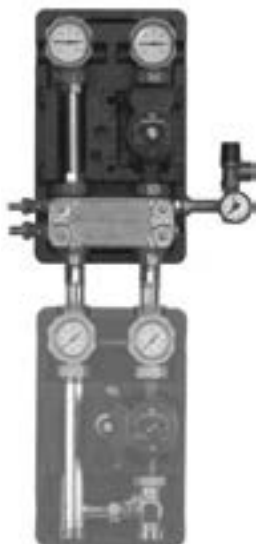

### Насосная группа UK разделительный контур с разделительным теплообменником и насосом с бронзовым корпусом

Область применения: разделительный прямой контур на основе нержавеющей меднопаянного теплообменника, который устанавливается сверху на любую из групп UK или МК. Позволяет подключать к системе отопления контур с антифризом или с водой, в которой находится растворённый кислород из атмосферы.

Используется в качестве контура защиты от обледенения (антифриз), контура загрузки приточной вентиляции (антифриз), контура тёплых полов (если трубы пропускают кислород из окружающего воздуха), контура подогрева воды в бассейне (ставится после установки фильтрации) и т.д.

Код Алсель	Артикул поставщика	Комплектация	Ед. изм.	Цена
202715	MEIME45811.20	Насос Grundfos UPS 25-60, т/о 20 пластин	шт	46917,75
202716	MEIME45811.30	Насос Grundfos UPS 25-60, т/о 30 пластин	шт	47846,70
203118	MEIME45811.36	Насос Grundfos UPS 25-60, т/о 36 пластин	шт	49820,65



## Насосные группы Meibes для обвязки котельных до 130 кВт

### Насосная группа V-UK (без смесителя, подающая линия слева)

Область применения: любой прямой контур, т.е. контур в который можно подавать напрямую теплоноситель с температурой источника тепла (не охлаждая). Чаще всего используется в качестве контура радиаторного отопления, контура загрузки бака ГВС, контур вентиляции.



Код Алсель	Артикул поставщика	DN	Комплектация	Ед. изм.	Цена
202686	MEIME66813EA	DN1"	Без насоса	шт	12136,30
202690	MEIME66813.40	DN1"	С насосом Grundfos UPS 25-60	шт	20265,30
202701	MEIME66814.40	DN1"1/4	С насосом Grundfos UPS 32-60	шт	22587,95

### Насосная группа V-MK (со смесителем, подающая линия слева)

Область применения: смесительный контур, т.е. контур в котором необходимо держать определённый температурный график за счёт подмеса охлаждённого теплоносителя обратной линии в подающую. Чаще всего используется в качестве контура «тёплого пола», радиаторного отопления с точным управлением температуры.



Код Алсель	Артикул поставщика	DN	Комплектация	Ед. изм.	Цена
202687	MEIME66833EA	DN1"	Без насоса	шт	17710,55
202681	MEIME66834EA	DN1"1/4	Без насоса	шт	20671,75
202719	MEIME66833.40	DN1"	С насосом Grundfos UPS 25-60	шт	25956,15
202722	MEIME66734.40	DN1"1/4	С насосом Grundfos UPS 32-60	шт	28452,60



## Насосные группы Meibes для настенных котлов

### Насосная группа Thermix с электрическим сервоприводом 220 В

Область применения: контур «тёплого пола» для настенного котла под управлением электронного регулятора.



Код Алсель	Артикул поставщика	S пола	Комплектация	Тип привода	Ед. изм.	Цена
141223	MEIME27401	до 90 м2	С насосом Wilo Pumpe HU 15/4-2-3	электрический	шт	28975,10
141222	MEIME27409.2	до 120 м2	С насосом Grundfos UPS 15-50 MBP	термостатический	шт	28975,10

По Вашему заказу может быть предложен широкий ассортимент продукции, не представленной в настоящем каталоге. Применяется гибкая система скидок.

Дополнительную информацию по ассортименту и ваши условия поставки уточняйте у менеджеров по продажам.

## Насосные группы Watts

### Насосная группа PAS25

Код Алсель	Артикул поставщика	DN	Комплектация	Ед. изм.	Цена
207122	WAT10026450	DN1"	без насоса	шт	8888
207123	WAT10026634	DN1"	Wilo RS 25/6	шт	16070,45



### Насосная группа PASM25

Код Алсель	Артикул поставщика	DN	Комплектация	Ед. изм.	Цена
207124	WAT10026451	DN1"	без насоса, с сервоприводом	шт	14077,25
207125	WAT10026636	DN1"	с насосом Wilo RS 25/6 без сервопривода	шт	18413,45



### Группа безопасности бойлера

Код Алсель	Артикул поставщика	DN	Характеристика	Ед. изм.	Цена
127850	WAT02.14.117	DN3/4"	7 бар	шт	1861,2

### Группа безопасности котла

Код Алсель	Артикул поставщика	DN	Характеристика	Ед. изм.	Цена
142074	WAT02.70.137	3 бар	KSG 30/25M-ISO2 до 200кВт	шт	5559,95
147062	WAT02.71.239	3 бар, 1/2"	KSG/PF30	шт	по запросу
158061	WAT02.70.115	1,5 бар	KSG15	шт	по запросу

### Коллектор насосных групп VB32-3

Код Алсель	Артикул поставщика	DN	Характеристика	Ед. изм.	Цена
207121	WAT10025901	DN1"	3 контура	шт	17419,6

## Комплектующие для систем обвязки котельных

**meibes**  
Техника быстрого монтажа

### Гидравлическая стрелка Meibes МНК для насосных групп Поколения 8 и настенного распределителя (системы до 85 кВт)

Область применения: отсекает воздействие насосов потребителей тепла на котловые насосы и наоборот. Позволяет чётко организовать работу многокотельной установки, её высокий КПД работы, помогает конденсационным котлам выходить на максимальную мощность и обеспечивает им длительный срок эксплуатации. Дополнительные функции гидравлической стрелки Meibes: сепарация воздуха, шламоуловитель, опционально - магнитные уловители металлических частиц. Подходит для монтажа на распределителях Meibes до 85 кВт.

Комплект поставки: блочная съемная EPP-термоизоляция, погружная гильза для датчика подающей линии (диаметр 10 мм), автоматический воздухоотводчик, кран для слива шлама. Две заглушенные гильзы в донной части для установки магнитных уловителей (опция).



Код Алсель	Артикул поставщика	DN	Характеристика	Ед. изм.	Цена
141005	MEIME66391.2	DN 25	60 кВт ( $\Delta T=25\text{гр.С}$ ); 2 м <sup>3</sup> /час	шт	15387,90
141006	MEIME66391.3	DN32	85 кВт ( $\Delta T=25\text{гр.С}$ ); 3 м <sup>3</sup> /час	шт	15677,75

Цены указаны розничные, в рублях, с НДС, по действию на 01.05.2015 и рассчитаны по курсу Евро 55 руб. 00 коп. При выставлении счёта цены пересчитываются в зависимости от действующего курса Евро и изменений прайс-листов поставщиков.

### Гидравлическая стрелка Meibes для насосных групп V-UK/V-МК (системы до 130 кВт)

Область применения: отсекает воздействие насосов потребителей тепла на котловые насосы и наоборот. Позволяет чётко организовать работу многокотельной установки, её высокий КПД работы, помогает конденсационным котлам выходить на максимальную мощность и обеспечивает им длительный срок эксплуатации.

Опционально в гидравлическую стрелку можно установить магнитные уловители металлических частиц.



Код Алсель	Артикул поставщика	Соединения	Характеристика	Ед. изм.	Цена
141211	MEIME66394.1	1"1/2 НР-ВР	130 кВт (ΔT=25гр.С); 4,5 м³/час	шт	28162,20

### Настенная распределительная гребенка Meibes для подключения насосных групп Поколения 8 (системы до 85 кВт)

Распределительный коллектор из черной стали. Область применения: котельные установки, в которых теплоноситель необходимо раздавать на несколько потребителей тепла (более одного) с разными параметрами (расход теплоносителя, гидравлическое сопротивление, температурный график). Макс. расход теплоносителя через тракт коллектора не должен превышать величину 3 м³/час. Условия эксплуатации: отопительная система должна быть закрытой (без открытого доступа атмосферного воздуха к теплоносителю).



#### Черная сталь

Код Алсель	Артикул поставщика	Длина	Характеристика	Ед. изм.	Цена
141015	MEIME66301.2	L=500 мм	До 3 отопит. контуров	шт	13703,80
161590	MEIME66301.3	L=750 мм	До 5 отопит. контуров	шт	17536,20
141016	MEIME66301.4	L=1000 мм	До 7 отопит. контуров	шт	22297,55

#### Нержавеющая сталь

Код Алсель	Артикул поставщика	Длина	Характеристика	Ед. изм.	Цена
141207	MEIME66306.1D	L=500 мм	На 2 отопит. контура	шт	17361,85
141208	MEIME66301.41D	L=750 мм	На 3 отопит. контура	шт	22007,15

### Многофункциональное устройство с функцией гидравлической стрелки для ИТП и котельных до 2,8 МВт

Функции: эффективное удаление растворенных газов (встроенная структура Honey Comb), сбор и удаление загрязнений в системе. При установке магнитных уловителей (опция) – вывод магнетита из системы. По выбору может быть с функцией гидравлической стрелки или без нее. Корпус: цилиндрическая обечайка, сваренная встык. Патрубки – бесшовная стальная труба. Соединения под муфту Victaulic. В теплоизоляции EPP (новый тип). PN: 6 бар (10 бар по запросу), Tmax: 110 °С.



Код Алсель	Артикул поставщика	PN, DN	Характеристика	Ед. изм.	Цена
161295	MEI66374.100	PN6, DN100	30м³/ч, 700 кВт	шт	77690,25
141218	MEI66374.150	PN6, DN150	50м³/ч, 1150 кВт	шт	По запросу
180045	MEI66374.153	PN10, DN150	50м³/ч, 1150 кВт	шт	По запросу

По Вашему заказу может быть предложен широкий ассортимент продукции, не представленной в настоящем каталоге. Применяется гибкая система скидок.

Дополнительную информацию по ассортименту и ваши условия поставки уточняйте у менеджеров по продажам.

### Настенная распределительная гребенка Meibes для подключения насосных групп (системы до 130 кВт)

Область применения: котельные установки в которых теплоноситель необходимо раздавать на 2-3 потребителя тепла с разными параметрами (расход теплоносителя, гидравлическое сопротивление, температурный график). Условия эксплуатации: отопительная система должна быть закрытой (без открытого доступа атмосферного воздуха к теплоносителю). Макс. расход теплоносителя через тракт коллектора средней мощности не должен превышать величину 4,5 м<sup>3</sup>/час.

Код Алсель	Артикул поставщика	Размер	Характеристика	Ед. изм.	Цена
141209	MEIME66301.81	2"x1 1/2"; L=1200мм	На 3 отопит. контура	шт	27226,65



### Напольная распределительная гребенка Meibes для ИТП и котельных до 2,8 МВт

Распределительная гребенка состоит из подающего и обратного коллекторов, расположенных друг над другом в виде единого модуля. Верхний коллектор – подающий, нижний – обратный. Подключение котельного контура к распределителю возможно как слева так и справа. Подающая линия контура потребителя расположена слева в силу заводского исполнения распределителя. Все соединения распределителя под обжимные муфты Victaulic. Условные диаметры выходов для подключения контуров потребителей DN 50. Распределитель выполнен из черной стали, покрыт черным лаком, поставляется в термоизоляции, с двумя напольными опорами. PN10. Мощность приведена для  $\Delta T=20K$ .

Код Алсель	Артикул поставщика	DN	Характеристика	Ед. изм.	Цена
161294	MEI66457.0	DN100	280кВт; 2 контура, 12 м3/час	шт	По запросу
161632	MEI66457.1	DN100	280 кВт; 3 контура, 12 м3/час	шт	По запросу
161366	MEI66457.2	DN150	700 кВт; 2 контура, 30 м3/час	шт	По запросу
161367	MEI66457.3	DN150	700 кВт; 3 контура, 30 м3/час	шт	По запросу



### Комплект переходников (2 шт.)

Для монтажа насосных групп V-UK/МК на напольных распределителях Meibes.

Код Алсель	Артикул поставщика	Характеристика	Ед. изм.	Цена
141203	MEIME66305.1	1" внутренняя резьба	шт	961,40
141204	MEIME66305.2	1 1/4" внутренняя резьба	шт	2626,25
141210	MEIME66305.4	V-UK/V-МК 2" ВР x 1 1/2" ВР	шт	4453,35
190485	MEIME66305.5	1 1/2" AG - 1 1/2" IG	шт	2995,85
161635	MEIME66305.50	1 1/2" накидная гайка с плоским уплотнением DN50	шт	4374,70





### Коллекторные шкафы Meibes

#### Распределительный шкаф

##### Встраиваемый



Код Алсель	Артикул поставщика	Размер	Количество выходов	Ед. изм.	Цена
145613	MEIRW1792210	120x430x700	2-4	шт	5083,65
145614	MEIRW1792220	120x560x700	5-7	шт	5801,40
161247	MEIRW1792240	120x790x700	11-12	шт	7296,30

##### Наружный



Код Алсель	Артикул поставщика	Размер	Количество выходов	Ед. изм.	Цена
158353	MEIRW1792270	120x420x700	2-4	шт	5076,50
144948	MEIRW1792280	120x550x700	5-7	шт	5718,35
145891	MEIRW1792290	120x700x700	8-10	шт	6534,55
146243	MEIRW1792300	120x780x700	11-12	шт	7235,25



### Коллекторные шкафы Wester

#### Распределительный шкаф

##### Встраиваемый



Код Алсель	Артикул поставщика	Размер	Количество выходов	Ед. изм.	Цена
206633	АНЛШРВ-1	494x122x670	2	шт	1778,97
206634	АНЛШРВ-2	594x122x670	4	шт	1973,04
206635	АНЛШРВ-3	744x122x670	7	шт	2321,64
206636	АНЛШРВ-4	894x122x670	10	шт	2695,42
206637	АНЛШРВ-5	1044x122x670	12	шт	3265,02
206638	АНЛШРВ-6	1194x122x670	12	шт	3532,77
206639	АНЛШРВ-7	1344x122x670	12	шт	4386,32

##### Наружный



Код Алсель	Артикул поставщика	Размер	Количество выходов	Ед. изм.	Цена
206626	АНЛШРН-1	454x122x651-691	2	шт	1581,29
206627	АНЛШРН-2	554x122x651-691	4	шт	1680,14
206628	АНЛШРН-3	704x122x651-691	7	шт	1992,81
206629	АНЛШРН-4	854x122x651-691	10	шт	2413,3
206630	АНЛШРН-5	1004x122x651-691	12	шт	2704,39
206631	АНЛШРН-6	1154x122x651-691	12	шт	3105,1
206632	АНЛШРН-7	1304x122x651-691	12	шт	3726,85

По Вашему заказу может быть предложен широкий ассортимент продукции, не представленной в настоящем каталоге. Применяется гибкая система скидок.

Дополнительную информацию по ассортименту и ваши условия поставки уточняйте у менеджеров по продажам.



## Электронные регуляторы температуры серии ECL



### Электронный регулятор температуры ECL Comfort 110

Код Алсель	Артикул поставщика	Характеристика	Ед. изм.	Цена
163546	DAN087B1262	Питание 230В	шт	23446,50

Электронный регулятор температуры системы отопления или ГВС с таймером, ~230 В, с клеммником.



### Электронный регулятор температуры ECL Comfort 210

Код Алсель	Артикул поставщика	Характеристика	Ед. изм.	Цена
163370	DAN087H3020	Питание 230В	шт	24791,80

Электронный регулятор температуры с дисплеем и поворотной кнопкой, ~230 В



### Электронный регулятор температуры ECL Comfort 310

Код Алсель	Артикул поставщика	Характеристика	Ед. изм.	Цена
163363	DAN087H3040	Питание 230В	шт	39199,60

Электронный регулятор температуры с дисплеем и поворотной кнопкой, Modbus, Ethernet, ~230 В



### Клеммная панель для ECL Comfort 210/310

Код Алсель	Артикул поставщика	Характеристика	Ед. изм.	Цена
163520	DAN087H3230	Для ECL 210/310	шт	3374,80



### Блок управления ECA 30

Код Алсель	Артикул поставщика	Характеристика	Ед. изм.	Цена
176687	DAN087H320000	Для ECL 210/310	шт	8891,30

Блок дистанционного управления с дисплеем и поворотной кнопкой. Встроенный датчик температуры. Возможность подключения внешнего датчика. Клеммная панель для настенного монтажа входит в комплект поставки.



### Датчик температуры наружного воздуха ESMT

Код Алсель	Артикул поставщика	Тип	Ед. изм.	Цена
108931	DAN084N1012	ESMT	шт	3027,20

Диапазон температур от -50 до +50°C



### Датчик температуры внутреннего воздуха ESM-10

Код Алсель	Артикул поставщика	Тип	Ед. изм.	Цена
108952	DAN087B1164	ESM-10	шт	3027,20

Диапазон температур от -30 до +50°C



### Датчик температуры поверхностный для монтажа на трубе ESM-11

Код Алсель	Артикул поставщика	Тип	Ед. изм.	Цена
108953	DAN087B1165	ESM-11	шт	3027,20

Диапазон температур от 0 до +100°C



### Датчик температуры погружной ESMU

Диапазон температур от 0 до +140°C

Код Алсель	Артикул поставщика	Размер	Материал	Ед. изм.	Цена
108957	DAN087B1182	l = 100 мм	Нержавеющая сталь	шт	4964,85
108954	DAN087B1180	l = 100 мм	Медь	шт	4964,85
108956	DAN087B1181	l = 250 мм	Медь	шт	5405,40



### Реле давления и преобразователи давления Danfoss

#### Реле давления KPI

Для воды, воздуха, масла, фреонов типа KP с однополюсным переключателем SPDT, допустимое давление 18 бар.

Код Алсель	Артикул поставщика	Тип	Дифференциал давления	Ед. изм.	Цена
102748	DAN060-121766	KPI35	ΔP=0,4-1,5 бар		3549,15
102747	DAN060-118966	KPI36	ΔP=0,5-1,6 бар		3462,25



#### Реле давления RT116

Для воздуха, газа и жидкостей с ручным и автоматическим сбросом; класс защиты корпуса IP 66; PN = 22 бар. Диапазон настройки 1-10 бар.

Код Алсель	Артикул поставщика	Тип	Характеристика	Ед. изм.	Цена
103799	DAN017-520466	RT116	Ручной сброс на повышение	шт	11783,75
103798	DAN017-520366	RT116	Автоматический сброс	шт	8318,20
103797	DAN017-519966	RT116	Ручной сброс на понижение	шт	11783,75



#### Преобразователь давления MBS 3000

Аналоговый выходной сигнал. Повышенная компактность. Класс защиты IP65, диапазон температур -40 ... +85 гр.С.

Код Алсель	Артикул поставщика	Диапазон измерений	Присоединение; выходной сигнал	Ед. изм.	Цена
102754	DAN060G1412	0-10бар	G1/2"; 4-20mA	шт	7463,50
102752	DAN060G1125	0-10бар	G1/4"; 4-20mA	шт	7463,50
102751	DAN060G1124	0-6 бар	G1/4"; 4-20mA	шт	7463,50
173501	DAN060G3902	0-6 бар	G1/2"; 0-10В	шт	8112,50



### Клапаны регулирующие седельные и электроприводы Danfoss

#### Клапан регулирующий VRG 3 с наружной резьбой

Для применения с приводами AMV(E) 435 и AMV(E) 438SU, также возможна установка AMV(E) 15, 25, 35, 323, 423, 523 через специальный адаптер. Регулируемая среда – вода; P<sub>y</sub> = 16 бар; T<sub>макс.</sub> = 130 °C; материал корпуса – чугун.

Код Алсель	Артикул поставщика	Размер	Kvs	Ед. изм.	Цена
103520	DAN065Z0111	DN15	0,63м3/ч	шт	14776,30
163811	DAN065Z0112	DN15	1,0м3/ч	шт	14776,30
103521	DAN065Z0113	DN15	1,6м3/ч	шт	14776,30
103523	DAN065Z0115	DN15	4,0м3/ч	шт	14776,30

Код Алсель	Артикул поставщика	Размер	Kvs	Ед. изм.	Цена
163813	DAN065Z0114	DN15	2,5м3/ч	шт	14776,30
162606	DAN065Z0116	DN20	6,3м3/ч	шт	14776,30
161250	DAN065Z0117	DN25	10,0м3/ч	шт	17588,45
163816	DAN065Z0119	DN40	25,0м3/ч	шт	34058,20



По Вашему заказу может быть предложен широкий ассортимент продукции, не представленной в настоящем каталоге. Применяется гибкая система скидок.

Дополнительную информацию по ассортименту и ваши условия поставки уточняйте у менеджеров по продажам.

### Клапан регулирующий фланцевый VB2

Фланцевый, разгруженный, для применения с приводами AMV(E) 10 и AMV(E) 13 (Ду = 15–20 мм), AMV(E) 20, AMV(E) 23, AMV(E) 30, AMV(E) 33; регулируемая среда – вода; PN= 25 бар, Тмакс. = 150 °С; материал – чугун.

Код Алсель	Артикул поставщика	Размер	Kvs	Ед. изм.	Цена
100902	DAN065B2050	DN15	0,25м3/ч	шт	21197,55
100903	DAN065B2051	DN15	0,4м3/ч	шт	21197,55
100904	DAN065B2052	DN15	0,63м3/ч	шт	21197,55
100905	DAN065B2053	DN15	1,0м3/ч	шт	21197,55
100906	DAN065B2054	DN15	1,6м3/ч	шт	21197,55
100908	DAN065B2056	DN15	4,0м3/ч	шт	21197,55

Код Алсель	Артикул поставщика	Размер	Kvs	Ед. изм.	Цена
100907	DAN065B2055	DN15	2,5м3/ч	шт	21197,55
100909	DAN065B2057	DN20	6,3м3/ч	шт	23007,60
100910	DAN065B2058	DN25	10,0м3/ч	шт	23227,60
100665	DAN065B2059	DN32	16,0м3/ч	шт	26522,10
100667	DAN065B2060	DN40	25,0м3/ч	шт	32627,10
100668	DAN065B2061	DN50	40,0м3/ч	шт	39889,30



### Электроприводы AMV для применения с клапанами VM 2, VB 2, VMV

Электропривод редукторный с импульсным управлением (трехпозиционный) серии AMV для седельных регулирующих клапанов, 230 В.

Код Алсель	Артикул поставщика	Тип	Характеристика	Ед. изм.	Цена
108854	DAN082G3001	AMV10	Усилие 300Н, скор. штока 1 мм/14сек	шт	29062,00
108858	DAN082G3007	AMV20	Усилие 450Н, скор. штока 1 мм/15сек	шт	33826,10
108862	DAN082G3011	AMV30	Усилие 450Н, скор. штока 1 мм/3сек	шт	43161,80



### Электроприводы AMV с возвратной пружиной для применения с клапанами VM 2, VB 2, VMV

Электропривод редукторный с импульсным управлением (трехпозиционный) серии AMV для седельных регулирующих клапанов, 230 В.

Код Алсель	Артикул поставщика	Тип	Характеристика	Ед. изм.	Цена
108856	DAN082G3003	AMV13	Усилие 300Н, скор. штока 1 мм/15сек	шт	32414,25
108860	DAN082G3009	AMV23	Усилие 450Н, скор. штока 1 мм/ 15сек	шт	36974,85
108864	DAN082G3013	AMV33	Усилие 450Н, скор. штока 1 мм/3сек	шт	46387,55



### Электроприводы AME для применения с клапанами VF 3, VRB 3, VRG 2/3, VFS 2

Электроприводы редукторные с аналоговым управлением (сигналом 0(2)–10 В или 0(4)–20 мА) серии AME для седельных регулирующих клапанов, 24В.

Код Алсель	Артикул поставщика	Тип	Характеристика	Ед. изм.	Цена
108872	DAN082G3025	AME25	Усилие 1000Н, скор. штока 1мм/11сек	шт	40107,10
133130	DAN082G3022	AME35	Усилие 600Н, скор. штока 1мм/3сек	шт	50828,25



### Электроприводы AME для применения с клапанами VM 2, VB 2, VMV

Электроприводы редукторные с аналоговым управлением (сигналом 0(2)–10 В или 0(4)–20 мА) серии AME для седельных регулирующих клапанов, 24В

Код Алсель	Артикул поставщика	Тип	Характеристика	Ед. изм.	Цена
139735	DAN082G3005	AME10	Усилие 300Н, скор. штока 1мм/14 сек	шт	33225,50
108866	DAN082G3015	AME20	Усилие 450Н, скор. штока 1мм/15 сек	шт	38287,70
108867	DAN082G3017	AME30	Усилие 450Н, скор. штока 1мм/3 сек	шт	48916,45



Цены указаны розничные, в рублях, с НДС, по действию на 01.05.2015 и рассчитаны по курсу Евро 55 руб. 00 коп. При выставлении счёта цены пересчитываются в зависимости от действующего курса Евро и изменений прайс-листов поставщиков.



### Газовые котлы Bosch

#### Настенный газовый котёл GAZ 4000W

Предназначены для квартир и частных домов площадью до 300 м2. Модели ZS служат для отопления (приготовление горячей воды может выполняться в бойлере). Модели ZW - двухконтурные и служат как для отопления, так и для приготовления горячей воды. Автоматическая регулировка мощности для обоих режимов. Индикация неисправностей. Электронный розжиг. Возможность перенастройки на сжиженный газ. Управление - посредством комнатных регуляторов TR12 и TRZ 12-2.



##### С открытой камерой сгорания

Для установки в помещениях, оснащённых дымоходом. Номинальная тепловая мощность указана по горячей воде и по отоплению.

##### С закрытой камерой сгорания

Вывод дымовых газов и подача воздуха через отдельные трубы или систему „труба в трубе“. Номинальная тепловая мощность указана по горячей воде и по отоплению.

Код Алсель	Артикул поставщика	Модель	Мощн., кВт	Ед. изм.	Цена
173560	BOSCH7716010216	ZWA 24-2K	9,3 - 24,0	шт	25116,30
173561	BOSCH7716010218	ZSA-24-2K	9,3 - 24,0	шт	32320,20

Код Алсель	Артикул поставщика	Модель	Мощн., кВт	Ед. изм.	Цена
173559	BOSCH7716010215	ZWA 24-2A	9,3 - 24,0	шт	26479,20
173562	BOSCH7716010217	ZSA-24-2A	9,3 - 24,0	шт	34591,70

#### Настенный газовый котёл серии WBN6000

Предназначены для квартир и частных домов площадью 180- 240 кв.м.. Режим отопления/горячей воды. Закрытая камера сгорания. Регулируемая система дымоудаления. Защита от замерзания. Модулируемый вентилятор. Широкий диапазон модуляции мощности. Неприхотливость к перепадам напряжения (165-240 В) и давления газа (10,5-16 бар).



##### С открытой камерой сгорания

Для установки в помещениях, оснащённых дымоходом. Номинальная тепловая мощность указана по отоплению.

##### С закрытой камерой сгорания

Вывод дымовых газов и подача воздуха через отдельные трубы или систему „труба в трубе“. Номинальная тепловая мощность указана по отоплению.

Код Алсель	Артикул поставщика	Модель	Мощн., кВт	Ед. изм.	Цена
206668	BOSCH7736900199	18H RN S5700	5.4-18	шт	26609,00
206727	BOSCH7736900200	24H RN S5700	7.2 - 24	шт	27907,00

Код Алсель	Артикул поставщика	Модель	Мощн., кВт	Ед. изм.	Цена
206250	BOSCH7736900197	18C RN S5700	5.4-18	шт	26609,00

#### Настенный газовый котел серии GAZ 7000 W

Предназначены для отопления и ГВС квартир и частных домов площадью до 350 м2. Модели ZS служат для отопления (приготовление горячей воды может выполняться в бойлере). Модели ZW - двухконтурные и служат как для отопления, так и для приготовления горячей воды. Всесторонняя защита посредством многофункциональной системы управления Bosch Heatronic. Многофункциональный дисплей. Недельное и посуточное программирование работы. Возможность перенастройки на сжиженный газ. Электронный розжиг. Управление - посредством комнатных регуляторов и датчиков наружной температуры. Возможность создания каскадов из нескольких котлов.



##### С открытой камерой сгорания

Для установки в помещениях, оснащённых дымоходом. Номинальная тепловая мощность указана по отоплению и по ГВС.

##### С закрытой камерой сгорания

Вывод дымовых газов и подача воздуха через коаксиальный дымоход. Номинальная тепловая мощность указана по отоплению и по ГВС.

Код Алсель	Артикул поставщика	Модель	Мощн., кВт	Ед. изм.	Цена
173564	BOSCH7716704326	ZSC24-3MFK	6,7-22,0	шт	37771,80
173567	BOSCH7716704321	ZWC24-3MFK	6,7-22,0	шт	39653,90
173569	BOSCH7716704323	ZWC28-3MFK	8,3-27,0	шт	44326,70

Код Алсель	Артикул поставщика	Модель	Мощн., кВт	Ед. изм.	Цена
173563	BOSCH7716704325	ZSC24-3MFA	7,3-24,0	шт	40627,40
173566	BOSCH7716704320	ZWC24-3MFA	7,3-24,0	шт	42704,20
173568	BOSCH7716704322	ZWC28-3MFA	11,3-28,1	шт	48999,50
173565	BOSCH7716704327	ZSC35-3MFA	12,1-33,3	шт	51465,70
173570	BOSCH7716704324	ZWC35-3MFA	12,1-33,3	шт	52504,10

По Вашему заказу может быть предложен широкий ассортимент продукции, не представленной в настоящем каталоге. Применяется гибкая система скидок.

Дополнительную информацию по ассортименту и ваши условия поставки уточняйте у менеджеров по продажам.

## Напольный газовый конденсационный котёл Condens 5000 FM

Двухконтурный котёл. Предназначен для отопления помещения и приготовления горячей воды во встроенном бойлере 150 л со стратификацией загрузки. Запатентованная система управления Bosch Heatronic. Модуляция мощности. Высокий КПД до 103%. Возможность прямого подключения к системе тёплого пола.

Код Алсель	Артикул поставщика	Модель	Мощн., кВт	Ед. изм.	Цена
175984	BOSCH7714311084	ZBS 30/150-3	6,4-29,4	шт	178280,30
175985	BOSCH7714311085	ZBS 30/210-3	6,4-29,4	шт	274786,60

## Настенный газовый конденсационный котёл Condens 3000 W

Предназначен для отопления помещения и приготовления горячей воды в пластинчатом теплообменнике. Площадь отопления 220 м2. Запатентованная система управления Bosch Heatronic® третьего поколения. Электронное регулирование состава газозвушной смеси. Модуляция мощности в режиме отопления и ГВС.

Код Алсель	Артикул поставщика	Модель	Мощн., кВт	Ед. изм.	Цена
176818	BOSCH7716010599	ZWB 28-3C	7,3-21,8	шт	63472,20

## Настенный газовый конденсационный котёл Condens 7000 W

Предназначен для отопления и горячего водоснабжения (при подключении бойлера) квартир или частных домов площадью до 400 м2. Закрытая камера сгорания. Бесшумная работа. Высокий КПД до 103%. Возможность прямого подключения к системе тёплого пола.

Код Алсель	Артикул поставщика	Модель	Мощн., кВт	Ед. изм.	Цена
176817	BOSCH7712231486	ZBR 42-3	12,0-42,0	шт	76452,20

## Твердотопливные котлы Bosch



### Твердотопливный стальной котёл серии Solid 2000B

Предназначены для отопления индивидуальных домов, дач и т.п. различными видами твёрдого топлива: бурый и каменным углем, дровами, коксом, древесными отходами. Техническое оснащение: система чугунных колосников, стальной теплообменник, большая приемная воронка для топлива, турбулизаторы, манометр, термическая защита. Автоматическая регулировка мощности с прямымдействующим регулятором тяги. Возможность комбинированного использования с газовым котлом для приготовления горячей воды.

Код Алсель	Артикул поставщика	Модель	Мощн., кВт	Ед. изм.	Цена
193419	BOSCH7738500481	32 HNS	9 - 28	шт	51725,30



## Котлы Wolf



### Котлы малой мощности - до 100 кВт



- Газовые напольные конденсационные котлы CGS/CGW
- Газовые настенные конденсационные котлы CBG/CGB-K
- Газовые настенные отопительные котлы CGU-2/CGG-2 с открытой и закрытой камерами сгорания - серия ComfortLine
- Газовые напольные отопительные котлы FNG - серия FunctionLine
- Жидкотопливные конденсационные котлы COB
- Твердотопливные котлы (уголь, кокс, дрова)



Стальные и чугунные котлы средней мощности - газовые и жидкотопливные от 50 до 1017 кВт

Стальные котлы большой мощности - газовые конденсационные и жидкотопливные - от 450 до 5200 кВт

Цены указаны розничные, в рублях, с НДС, по действию на 01.05.2015 и рассчитаны по курсу Евро 55 руб. 00 коп. При выставлении счёта цены пересчитываются в зависимости от действующего курса Евро и изменений прайс-листов поставщиков.





## Газовые проточные водонагреватели Bosch

### Газовые проточные водонагреватели Therm 4000 O с пьезорозжигом



Назначение: приготовление горячей воды в бытовых целях. Размещение в жилых помещениях (например, на кухне). Неограниченный период непрерывной работы. Подключение к дымоходу. Пьезоэлектрический розжиг. Постоянно горящий запальник.

Код Алсель	Артикул поставщика	Модель	Мощн., кВт	Ед. изм.	Цена
173544	BOSCH7701331615	WR 10-2P	4,0-10,0л/с	шт	9215,80
173547	BOSCH7702331716	WR 13-2P	4,0-13,0л/с	шт	11552,20
173552	BOSCH7703331746	WR 15-2P	4,0-15,0л/с	шт	12980,00

### Газовые проточные водонагреватели Therm 4000 O с автоматическим розжигом от батареек



Назначение: приготовление горячей воды в бытовых целях. Размещение в жилых помещениях (например, на кухне). Неограниченный период непрерывной работы. Подключение к дымоходу. Не имеют постоянно горящего запальника, включение автоматически от батареек.

Код Алсель	Артикул поставщика	Модель	Мощн., кВт	Ед. изм.	Цена
173546	BOSCH7701331617	WR 10-2B	4,0-10,0л/с	шт	13174,70
173549	BOSCH7702331718	WR 13-2B	4,0-10,0л/с	шт	14732,30
173551	BOSCH7703331748	WR 15-2B	4,0-10,0л/с	шт	16030,30

### Газовые проточные водонагреватели Therm 6000 O с автоматическим розжигом Hydropower



Назначение: приготовление горячей воды в бытовых целях. Размещение в жилых помещениях (например, на кухне). Неограниченный период непрерывной работы. Подключение к дымоходу. Не имеют постоянно горящего запальника. Розжиг от встроенного гидродинамического генератора Hydropower. Индикация температуры воды на ЖК-дисплее.

Код Алсель	Артикул поставщика	Модель	Мощн., кВт	Ед. изм.	Цена
173545	BOSCH7701331616	WRD10-2G	4,0-10,0л/с	шт	14018,40
173548	BOSCH7702331717	WRD13-2G	4,0-13,0л/с	шт	15446,20
173550	BOSCH7703331747	WRD15-2G	4,0-15,0л/с	шт	16809,10



## Бойлеры горячей воды Bosch

### Бойлеры горячей воды косвенного нагрева серии SO



Предназначены для работы с настенными и напольными котлами Bosch для приготовления горячей воды в бытовых целях для квартир, частных домов и коттеджей. Цилиндрическая форма. Стальной корпус с гомогенным эмалевым покрытием. Греющий элемент - змеевик из нержавеющей стали. Теплоизоляция из твёрдого пенопласта. Подключение греющего контура и контура ГВС сзади.

Код Алсель	Артикул поставщика	Модель	Объем	Ед. изм.	Цена
173595	BOSCH8718574044	SO 120-1	114л	шт	22325,60
173597	BOSCH8718574046	SO 200-1	192 л	шт	28166,60

По Вашему заказу может быть предложен широкий ассортимент продукции, не представленной в настоящем каталоге. Применяется гибкая система скидок.

Дополнительную информацию по ассортименту и ваши условия поставки уточняйте у менеджеров по продажам.

<b>7.1 Баки расширительные</b> .....	<b>102</b>
Баки расширительные Reflex.....	102
Баки расширительные Pneumatex.....	103
<b>7.2 Системы поддержания давления</b> .....	<b>104</b>
Установки поддержания давления Pneumatex.....	104





### Расширительные баки Reflex

#### Мембранные расширительные баки Reflex N и NG для систем отопления и охлаждения

Резьбовое подсоединение. Незаменяемая мембрана, макс. допустимая рабочая температура 70°C. Концентрация гликолевой смеси до 50%. Предварительное давление 1,5 бара. Полимерное покрытие бака красного или белого цвета. Давление 6 бар.



Код Алсель	Артикул поставщика	Цвет	Тип = Объем, л	Ед. изм.	Цена
117136	REF7240100	Крас.	NG12	шт	1859,55
172435	REF7230100	Крас.	NG8	шт	1897,50
162392	REF7250100	Крас.	NG18	шт	1915,65
162393	REF7260100	Крас.	NG25	шт	2473,90
162125	REF7270100	Крас.	NG35	шт	3441,90
117132	REF7001000	Крас.	NG50	шт	5319,60
117142	REF7001200	Крас.	NG80	шт	7290,80
117133	REF7001400	Крас.	NG100	шт	11717,75
117134	REF7001600	Крас.	NG140	шт	14600,30

Код Алсель	Артикул поставщика	Цвет	Тип = Объем, л	Ед. изм.	Цена
117146	REF7213300	Крас.	N200	шт	17855,75
117148	REF7214300	Крас.	N250	шт	25853,30
117149	REF7215300	Крас.	N300	шт	30503,00
117152	REF7218000	Крас.	N400	шт	34223,20
117153	REF7218300	Крас.	N500	шт	40547,10
117154	REF7218400	Крас.	N600	шт	59332,90
117155	REF7218500	Крас.	N800	шт	70492,40
117156	REF7218600	Крас.	N1000	шт	92626,60

#### Мембранные расширительные баки Reflex G для систем отопления и охлаждения

Резьбовое подключение до 1000 л Ø 740 включительно, фланцевое подключение PN 6 для баков на 6 бар, PN 16 для баков на 10 бар. Заменяемая мембрана, макс. допустимая рабочая температура 70°C. Концентрация гликолевой смеси до 50%. Предварительное давление 3,5 бара. Наличие смотрового окошка и манометра. Полимерное покрытие бака красного цвета.



Код Алсель	Артикул поставщика	Тип = Объем, л	P, бар	Ед. изм.	Цена
139121	REF7521605	G400	6	шт	86683,30
141323	REF7518200	G300	10	шт	98125,50
117195	REF7522006	G600	10	шт	209496,65
117196	REF7523005	G800	10	шт	238260,00

Код Алсель	Артикул поставщика	Тип = Объем, л	P, бар	Ед. изм.	Цена
117203	REF7546005	G740	10	шт	272431,50
117197	REF7524605	G1000	6	шт	304847,40
136399	REF7526605	G1500	6	шт	369075,85
117199	REF7527605	G2000	6	шт	597711,40

#### Мембранные расширительные баки Reflex S для систем отопления, холодоснабжения и систем с солнечным коллектором

Резьбовое подсоединение. Незаменяемая мембрана, макс. допустимая рабочая температура 70°C. Концентрация гликолевой смеси до 50%. Предварительное давление для баков от 8 до 33 л - 1,5 бара, от 50 до 600 л - 3,0 бар. Полимерное покрытие бака красного или белого цвета.



Код Алсель	Артикул поставщика	Цвет-Тип = Объем, л	P, бар	Ед. изм.	Цена
155675	REF9703900	Крас./S8	10	шт	3788,40
140198	REF9702600	Белый/S8	10	шт	3788,40
117224	REF9704000	Крас./S12	10	шт	4072,75
117225	REF9704200	Крас./S25	10	шт	5537,40

Код Алсель	Артикул поставщика	Цвет-Тип = Объем, л	P, бар	Ед. изм.	Цена
117147	REF7213400	Крас./S200	10	шт	32769,55
117157	REF7219000	Крас./S400	10	шт	59895,00
117158	REF7219100	Крас./S500	10	шт	64350,55

По Вашему заказу может быть предложен широкий ассортимент продукции, не представленной в настоящем каталоге. Применяется гибкая система скидок.

Дополнительную информацию по ассортименту и ваши условия поставки уточняйте у менеджеров по продажам.

## Мембранные баки для систем водоснабжения, Refix DE

Для систем для систем пожаротушения, повысительных установок водоснабжения, напольного отопления. Не имеют проточной, запорной и сливной арматуры. В баках объемом 60 л и более мембрана заменяемая. Баки Ø 1000 мм и более оснащены манометром. Предварительное давление 4 бара. Полимерное покрытие бака голубого цвета.

Код Алсель	Артикул поставщика	Тип = Объем, л	P, бар	Ед. изм.	Цена
117160	REF7301000	DE8	10	шт	3717,45
117161	REF7302000	DE12	10	шт	3831,30
117162	REF7303000	DE18	10	шт	4434,10
117164	REF7304000	DE25	10	шт	5396,60
117163	REF7303900	DE 33	10	шт	8472,75
117165	REF7306400	DE60	10	шт	11321,20
117166	REF7306500	DE80	10	шт	13209,35

Код Алсель	Артикул поставщика	Тип = Объем, л	P, бар	Ед. изм.	Цена
117167	REF7306600	DE100	10	шт	15849,90
117168	REF7306700	DE200	10	шт	27360,30
117169	REF7306800	DE300	10	шт	30945,20
117170	REF7306900	DE500	10	шт	48304,85
117171	REF7306950	DE600	10	шт	110196,35
117172	REF7306970	DE1000	10	шт	158689,85



## Расширительные баки Pneumatex

### Расширительные баки Pneumatex, серия Statico

Для систем отопления, охлаждения и солнечных систем. Расширительные сосуды с устойчивым газовым наполнением. Обтекаемая, цилиндрическая модель. Воздухонепроницаемый каучуковый внутренний резервуар. Концентрация антифриза до 50%. Корпус стальной сварной. Цвет покрытия - синий ("бериллий").

Код Алсель	Артикул поставщика	Тип	V, л /P, бар	Ед. изм.	Цена
161547	PNE7103006	SD 80.10	80/10	шт	14440,25
172115	PNE7102008	SU140.6	140/6	шт	45111,55
145111	PNE7102010	SU 300.6	300/6	шт	56860,10
190398	PNE7103009	SU 300.10	300/10	шт	81143,70

Код Алсель	Артикул поставщика	Тип	V, л /P, бар	Ед. изм.	Цена
162557	PNE7102012	SU 500.6	500/6	шт	76157,40
178530	PNE7103012	SU 600.10	600/10	шт	119792,20
161254	PNE7103013	SG 1000.10	1000/10	шт	421349,50
162555	PNE7102021	SG 2000.6	2000/6	шт	626063,90



### Расширительные баки Pneumatex, серия Aquapresso

Для систем питьевой воды. Расширительные сосуды с устойчивым газовым наполнением. Воздухонепроницаемый каучуковый внутренний резервуар. Все контактирующие с водой металлические части из нержавеющей стали. Корпус стальной сварной. Цвет покрытия - синий ("бериллий"). Модель Aquapresso AD выполнена в форме диска, модель Aquapresso AG - в форме цилиндра.

Код Алсель	Артикул поставщика	Тип	V, л /P, бар	Ед. изм.	Цена
172218	PNE7111005	AD 50.10	50/10	шт	19131,75

Код Алсель	Артикул поставщика	Тип	V, л /P, бар	Ед. изм.	Цена
145931	PNE7111006	AG 80.10	80/10	шт	25978,70

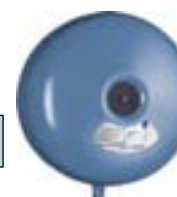

## Клапан предохранительный DSV тип DGH / H

Подпружиненный предохранительный клапан, с возможностью ручного сброса давления, полость установки пружины защищена сифоном, сбалансирован по давлению. Впускная и выпускная сторона предохранительного клапана с внутренней резьбой, выпускная сторона увеличенного диаметра.

Код Алсель	Артикул поставщика	Тип	Ед. изм.	Цена
155639	PNE5363050	25-5,0 DGH	шт	23221,00
178287	PNE5363045	32-3,0 DGH	шт	23221,00
178234	PNE5364045	32-4,5 DGH	шт	45927,75

Код Алсель	Артикул поставщика	Тип	Ед. изм.	Цена
142203	PNE5365050	40-5,0 DGH	шт	72859,05
142202	PNE5366050	50-5,0 DGH	шт	93842,10
178625	PNE5366060	65-3,5 DGH	шт	93842,10



Цены указаны розничные, в рублях, с НДС, по действию на 01.05.2015 и рассчитаны по курсу Евро 55 руб. 00 коп. При выставлении счёта цены пересчитываются в зависимости от действующего курса Евро и изменений прайс-листов поставщиков.



### Системы поддержания давления Pneumatex

#### Система поддержания давления Compresso - первичный сосуд (CU, CG)



Первичный сосуд для установки поддержания давления Compresso с компрессорами, использующейся для систем отопления, охлаждения и солнечных систем. Воздухонепроницаемый каучуковый внутренний резервуар. У модели CU - опорное кольцо для вертикального монтажа, у модели CG - опорные ножки. Концентрация антифриза до 50%. Корпус стальной сварной. Цвет покрытия - синий ("бериллий").

Код Алсель	Артикул поставщика	Тип	V, л /P, бар	Ед. изм.	Цена
171934	PNE 7121003	CU 500.6	500/6	шт	182642,35
181138	PNE7121004	CU 600.6	600/6	шт	202926,35

Код Алсель	Артикул поставщика	Тип	V, л /P, бар	Ед. изм.	Цена
171935	PNE 7121005	CU 800.6	800/6	шт	259297,50
171936	PNE7121009	CG 1000.6	1000/6	шт	302284,40

#### Система поддержания давления Compresso - модуль TecBox

Модуль TecBox для установки поддержания давления Compresso (с 1 или 2 компрессорами). Точное поддержание давления  $\pm 0,1$  бар. Включает монтажный комплект для соединения TecBox с воздушной стороны с первичным сосудом. Блок управления BrainCube - самооптимизация с функцией памяти. Концентрация антифриза до 50%. Установка на первичном сосуде (тип F), либо рядом с ним. Тип CX - для наружного воздуха без масла.



Код Алсель	Артикул поставщика	Тип	Характер-ка	Ед. изм.	Цена
144475	PNE8101014	C 10.1-6F	6бар, 1 компр.	шт	193347,00
178283	PNE8101064	C 10.2-6	6бар, 2 компр.	шт	276214,95

Код Алсель	Артикул поставщика	Тип	Характер-ка	Ед. изм.	Цена
178282	PNE8101034	C 20.1-6	6бар, 1 компр.	шт	393782,40
174575	PNE8101204	CX-6	6б, для нар. в.	шт	147806,45



<b>8.1 Средства учёта тепла и воды.....</b>	<b>106</b>
Теплосчетчики Danfoss .....	106
Счётчики расхода воды В Meters.....	107
<b>8.2 Термометры и манометры.....</b>	<b>107</b>
Термометры Watts .....	107
Манометры Watts.....	108





### Теплосчетчики Danfoss

#### Квартирный теплосчетчик M-Cal Compact 447

Механический компактный теплосчетчик (кВт/час), Ру = 16 бар, Tmax. = 90 °C



Код Алсель	Артикул поставщика	DN	Расход, вариант установки, выход, сигнал	Ед. изм.	Цена
163941	DAN087G5396	DN15	1,5/возврат, выход - импульс	шт	15637,05
158407	DAN087G5399	DN15	1,5/подача, выход - импульс	шт	15637,05
158215	DAN087G5397	DN20	2,5/возврат, выход - импульс	шт	15926,90
163943	DAN087G5402	DN15	1,5/возврат, выход - M-bus	шт	16602,85
163945	DAN087G5404	DN15	0,6/подача, выход - M-bus	шт	16602,85
163947	DAN087G5406	DN20	2,5/подача, выход - M-bus	шт	17188,05

#### Квартирный теплосчетчик Sonometer 1100

Ультразвуковой теплосчетчик (Gcal), Ру = 16 (25) бар, Tmax. = 130 (150) °C.



Код Алсель	Артикул поставщика	DN	Расход, вариант установки	Ед. изм.	Цена
194192	DAN087G6231P	DN15	1,5 м3/ч, возврат	шт	26564,45
194621	DAN087G6203P	DN20	2,5 м3/ч, подача	шт	26778,40
194505	DAN087G6230P	DN15	0,6 м3/ч, возврат	шт	26778,40
194193	DAN087G6232P	DN20	2,5 м3/ч, возврат	шт	26778,40
194503	DAN087G6204P	DN25	3,5 м3/ч, подача	шт	41815,95
194194	DAN087G6233P	DN25	3,5 м3/ч, возврат	шт	41815,95
194504	DAN087G6205P	DN25	6,0 м3/ч, подача	шт	42712,45
194250	DAN087G6234P	DN25	6,0 м3/ч, возврат	шт	42712,45

#### Радиаторный счетчик-распределитель INDIV5

Счетчик-распределитель радиаторный в компактном исполнении INDIV-5 с визуальным считыванием показаний с ЖК-дисплея.



Код Алсель	Артикул поставщика	Тип	Характеристика	Ед. изм.	Цена
194346	DAN088H2330	INDIV5	Счетчик-распределитель радиаторный	шт	1081,30

#### Элемент общедомового теплосчетчика Sonometer 2000 - Расходомер Sono 1500 СТ

Ультразвуковой расходомер с наружной резьбой, кабелем длиной 2,5 м для комплекта общедомового теплосчетчика Sonometer 2000. Ру=25бар, Tmin.= 20°C, Tmax. = 150°C. Для учета в системах теплоснабжения.



Код Алсель	Артикул поставщика	DN	Характеристика	Ед. изм.	Цена
163911	DAN087-8087	DN20	Номинальный расход 2,5м³/ч	шт	14989,70
163915	DAN087-8092	DN32	Номинальный расход 6м³/ч	шт	35422,20
108988	DAN087-8094	DN40	Номинальный расход 10м³/ч	шт	43519,85
163917	DAN087-8095	DN50	Номинальный расход 15м³/ч	шт	56967,35

По Вашему заказу может быть предложен широкий ассортимент продукции, не представленной в настоящем каталоге. Применяется гибкая система скидок.

Дополнительную информацию по ассортименту и ваши условия поставки уточняйте у менеджеров по продажам.

## Квартирные счетчики расхода воды B Meters



### Счетчик холодной воды GSD-5

Однотруйный счетчик воды с сухим квадрантом, считывание объема по 5 роликам и 4 стрелкам. Модели для холодной (30°C), диаметры Ду 15 и 20 мм (1/2" и 3/4"). Вращаемый на 360° счетный механизм. Опционально комплектуется крышкой. Исключён риск коррозии и осаждения осадка. Гарантия продолжительного срока службы и высокой точности.

Код Алсель	Артикул поставщика	DN	Номинальный расход, подсоединение	Ед. изм.	Цена
115629	МЕТСXB15	DN15	1,5м3/ч; со штуцерами	шт	По запросу
115630	МЕТСXB20	DN20	2,5м3/ч; со штуцерами	шт	По запросу



### Счетчик горячей воды GSD-5

Однотруйный счетчик воды с сухим квадрантом, считывание объема по 5 роликам и 4 стрелкам. Модели для горячей воды (90°C), диаметры Ду 15 и 20 мм (1/2" и 3/4"). Вращаемый на 360° счетный механизм. Опционально комплектуется крышкой. Исключен риск коррозии и осаждения осадка. Гарантия продолжительного срока службы и высокой точности.

Код Алсель	Артикул поставщика	DN	Номинальный расход, подсоединение	Ед. изм.	Цена
105981	МЕТСXB15	DN15	1,5м3/ч; со штуцерами	шт	По запросу
105982	МЕТСXB20	DN20	2,5м3/ч; со штуцерами	шт	По запросу



### Счетчик холодной воды GMDX

Многоструйный счетчик с сухим квадрантом и прямым считыванием объема. Модель для холодной воды (30°C) диаметром DN от 15 до 50 мм (1/2" ÷ 2"). Для DN=50мм есть модель с фланцевым присоединением. PN до 16 бар. Исключён риск коррозии и образования отложений. По заказу комплектуется антимагнитным устройством. Гарантия длительного срока службы и высокой точности.

Код Алсель	Артикул поставщика	DN	Номинальный расход, подсоединение	Ед. изм.	Цена
115631	МЕТСXB25	DN25	3,5 м3/ч; со штуцерами	шт	По запросу
115632	МЕТСXB32	DN32	6 м3/ч; со штуцерами	шт	По запросу
115633	МЕТСXB40	DN40	10 м3/ч; со штуцерами	шт	По запросу
115634	МЕТСXB50	DN50	15 м3/ч; фланцевый	шт	По запросу



### Счетчик горячей воды GMDX

Многоструйный счетчик с сухим квадрантом и прямым считыванием объема. Модель для горячей воды (130°C) диаметром DN от 15 до 50 мм (1/2" ÷ 2"). Для DN=50мм есть модель с фланцевым присоединением. Исключён риск коррозии и образования отложений. По заказу комплектуется антимагнитным устройством. PN до 16 бар. Гарантия длительного срока службы и высокой точности.

Код Алсель	Артикул поставщика	DN	Номинальный расход, подсоединение	Ед. изм.	Цена
105983	МЕТСXB25	DN25	3,5 м3/ч; со штуцерами	шт	По запросу
105984	МЕТСXB32	DN32	6 м3/ч; со штуцерами	шт	По запросу



## Термометры Watts



### Термометр Watts, тип MTG, прямой жидкостный

Термометр спиртовой (прямой формы). Диапазон измерений от 0 до 160°C. Точность показаний +/-2°C. Резьба 1/2".

Код Алсель	Артикул поставщика	DN	Погружная часть	Ед. изм.	Цена
127919	WAT03.07.550	MTG50	50 мм	шт	1389,85



### Термометр Watts, тип MTG, угловой жидкостный

Термометр спиртовой (угловой формы). Диапазон измерений от 0 до 160°C. Точность показаний +/-2°C. Резьба 1/2".

Код Алсель	Артикул поставщика	DN	Погружная часть	Ед. изм.	Цена
127920	WAT03.07.750	MTW50	50 мм	шт	1527,9



Цены указаны розничные, в рублях, с НДС, по действию на 01.05.2015 и рассчитаны по курсу Евро 55 руб. 00 коп. При выставлении счёта цены пересчитываются в зависимости от действующего курса Евро и изменений прайс-листов поставщиков.

### Термометр Watts, тип T63, T100

Термометр биметаллический показывающий с погружной гильзой (наружная резьба 1/2») в металлическом корпусе. Диапазон измерений от 0 до 120 °С. Класс точности-2,0. Диаметр корпуса 63 (для T63); 80 (для T80) или 100 (для T100) мм.



Код Алсель	Артикул поставщика	Тип-Диаметр	Погр., мм	Ед. изм.	Цена
127907	WAT03.01.040	T63	L=42мм	шт	251,9
127612	WAT03.01.050	T63	L=42мм	шт	284,35
127911	WAT03.01.100	T63	L=99мм	шт	455,4

Код Алсель	Артикул поставщика	Тип-Диаметр	Погр., мм	Ед. изм.	Цена
127916	WAT03.03.040	d100мм	L=42мм	шт	455,4
127909	WAT03.01.060	d63мм	L=62мм	шт	447,15
127918	WAT03.03.100	d100мм	L=99мм	шт	690,8

### Термометр Watts накладной, тип TAB

Термометр биметаллический накладной. Для труб 1" - 2", с пружиной для крепления на трубу. Класс точности - 2,0.



Код Алсель	Артикул поставщика	D, мм	T, °C	Ед. изм.	Цена
127925	WAT03.08.060	d63мм	0-120 гр.С	шт	349,8

Код Алсель	Артикул поставщика	D, мм	T, °C	Ед. изм.	Цена
127923	WAT03.08.020	d63мм	0-60 гр.С	шт	349,8



## Манометры Watts

### Термоманометр Watts, тип TMAX, TMRA

Термоманометр аксиальный или радиальный. Диаметр 80 мм. Диапазон измерений: давление – от 0 до 2,5 / 4 10 бар, температура – от 0 до 120 °С. С автоматическим запорным клапаном 1/2".



Код Алсель	Артикул поставщика	Тип	Ед. изм.	Цена
127950	WAT03.32.004	TMAX Аксиальный	шт	942,7

Код Алсель	Артикул поставщика	Тип	Ед. изм.	Цена
127953	WAT03.33.004	TMRA Радиальный	шт	944,35

### Манометр Watts, тип MDA

Манометр аксиальный. Макс. рабочая температура 80 °С. Подключение - 1/4". Класс точности - 1,6.



Код Алсель	Артикул поставщика	D, мм	Диап. P, бар	Ед. изм.	Цена
127931	WAT03.22.735	63	0-16	шт	406,45

Код Алсель	Артикул поставщика	D, мм	Диап. P, бар	Ед. изм.	Цена
127932	WAT03.22.740	63	0-16	шт	406,45
127930	WAT03.22.730	63	0-6	шт	406,45

### Манометр Watts, тип MDR

Манометр радиальный. Макс. рабочая температура 80 °С. Подключение - 1/4" (для MDR 50 и 63 мм диаметром) или 1/2" (для MDR 80 и 100 мм диаметром). Класс точности – 1,6.



Код Алсель	Артикул поставщика	Диаметр	Диап. P, бар	Ед. изм.	Цена
127928	WAT03.12.110	d50мм	0-10бар	шт	349,8
127929	WAT03.12.116	d50мм	0-16бар	шт	349,8
127927	WAT03.12.106	d50мм	0-6бар	шт	349,8
127935	WAT03.18.210	d63мм	0-10бар	шт	365,75
127934	WAT03.18.206	d63мм	0-6бар	шт	365,75

Код Алсель	Артикул поставщика	Диаметр	Диап. P, бар	Ед. изм.	Цена
127936	WAT03.18.216	d63м	0-16бар	шт	365,75
127939	WAT03.20.210	d80м	0-10бар	шт	593,45
127943	WAT03.22.204	d100мм	0-4бар	шт	682,55
127945	WAT03.22.210	d100мм	0-10бар	шт	707,3
127944	WAT03.22.206	d100мм	0-6бар	шт	707,3



<b>9.1 Насосы для систем ОВК и ГВС .....</b>	<b>110</b>
Насосы Wilo .....	110
<b>9.2 Насосы для водоснабжения и водоотведения .....</b>	<b>112</b>
Насосы и насосные установки Wilo .....	112





# wilo

### Насосы Wilo

#### Высокоэффективный одинарный насос Wilo Stratos Pico

Qмакс: 4,0 м<sup>3</sup>/ч; Hмакс: 6,0 м. Циркуляционный насос с мокрым ротором с резьбовым соединением, электронно-коммутируемым мотором ЕС, устойчивым к токам блокировки, и встроенным электронным регулированием мощности. Применение: любые системы водяного отопления, системы кондиционирования, промышленные циркуляционные установки. Максимальный КПД за счет технологии ECM. Высокоэффективные насосы разработаны специально для одноквартирных и домов с двумя-шестью квартирами. Температура перекачиваемой жидкости от +2 °С до +110 °С. Подключение к сети 1~230 В, 50 Гц.



Код Алсель	Артикул поставщика	Тип	Ном. высота подачи, м	Ед. изм.	Цена
169595	WIL4132462	Stratos PICO 25/1-4	1-4м	шт	11550
169596	WIL4132463	Stratos PICO 25/1-6	1-6м	шт	12760
169598	WIL4132465	Stratos PICO 30/1-6	1-6м	шт	13915

#### Высокоэффективный одинарный насос Wilo-Stratos

Qмакс: 62,0 м<sup>3</sup>/ч; Hмакс: 13,0 м. Циркуляционный насос с мокрым ротором, с резьбовым или фланцевым соединением, электронно-коммутируемым мотором с автоматической регулировкой мощности. Применение: любые системы водяного отопления, системы кондиционирования, закрытые контуры охлаждения, промышленные циркуляционные установки. Допустимый диапазон температур от -10 °С до +110 °С. Подключение к сети 1~230 В, 50/60 Гц.



Код Алсель	Артикул поставщика	Тип	Ном. высота подачи, м	Ед. изм.	Цена
147111	WIL002090447	Stratos 25/1-6	1-6м	шт	30690
132619	WIL002090448	Stratos 25/1-8	1-8м	шт	32340
157967	WIL002103615	Stratos 25/1-10	1-10м	шт	35585
147109	WIL002090450	Stratos 30/1-8	1--8м	шт	33605
139990	WIL002090453	Stratos 40/1-4	1-4м	шт	42460
140764	WIL002090452	Stratos 32/1-12	1-12м	шт	43725
144291	WIL002090454	Stratos 40/1-8	1-8м	шт	52250
158654	WIL2090457	Stratos 50/1-9	1-9м	шт	69520
139969	WIL002090458	Stratos 50/1-12	1-12м	шт	92730
166548	WIL2090460	Stratos 65/1-12	1-12м	шт	103895

#### Стандартный одинарный насос Wilo Star-RS/RSL

Qмакс. = 6 м<sup>3</sup>/час, Hмакс. = 8 м. Циркуляционный насос с мокрым ротором с 3 ступенями частоты вращения. Расширенный диапазон температур перекачиваемой жидкости от -10 до + 110 гр.С. Подходит для любого варианта монтажа с горизонтальным расположением вала. Исполнение RG - корпус насоса из бронзы. Исполнение RSL - насос с патрубком под воздухоотводчик. исполнение 130 - короткая монтажная длина 130мм. Применение: системы отопления и кондиционирования.



Код Алсель	Артикул поставщика	Тип	Ном. высота подачи, м	Ед. изм.	Цена
133832	WIL004119785	RS25	2	шт	5720
133831	WIL004119789	RS30	2	шт	5940
132668	WIL004119786	RS25	4	шт	6050
155252	WIL004119790	RS30	4	шт	6270
138961	WIL004119787	RS25	6	шт	7205
155251	WIL4119791	RS30	6	шт	6270
162356	WIL004119788	RS25	7	шт	8415
178484	WIL004035762	RSL 25	6	шт	8635
162355	WIL004119792	RS30	7	шт	8800

По Вашему заказу может быть предложен широкий ассортимент продукции, не представленной в настоящем каталоге. Применяется гибкая система скидок.

Дополнительную информацию по ассортименту и ваши условия поставки уточняйте у менеджеров по продажам.

## Стандартный одинарный насос Wilo TOP-S

Qмакс: 77,0 м<sup>3</sup>/ч; Hмакс: 19,0 м. Циркуляционный одинарный насос с мокрым ротором для систем отопления и кондиционирования. 3-фазные и 1-фазные модели. Двусторонний подвод кабеля к клеммной коробке. Степень защиты IP 44. Резьбовые или фланцевые подсоединения.

Код Алсель	Артикул поставщика	Тип	Ед. изм.	Цена
130724	WIL002044010	TOP-S 25/5, 400 В, PN 10	шт	13915
130723	WIL002044009	TOP-S 25/5, 230 В, PN 10	шт	14740
130726	WIL002044012	TOP-S 30/4, 3x380В	шт	15345
130725	WIL002044011	TOP-S 30/4, 220 В	шт	16225
130783	WIL002048321	TOP-S 25/7, 380 В, PN 10	шт	16280
139401	WIL002044014	TOP-S 30/5 3~ PN 10	шт	16390
130782	WIL002048320	TOP-S 25/7, 230 В, EM	шт	17215
130785	WIL002048323	TOP-S 30/7, 380 В, PN 10	шт	18590
130784	WIL002048322	TOP-S 30/7, 1x230В	шт	19690
130827	WIL002061963	TOP-S 25/10, 380В, PN 10	шт	20900
130826	WIL002061962	TOP-S 25/10, 230 В, PN 10	шт	22110
130830	WIL002066133	TOP-S 30/10, 380 В, PN 10	шт	23210
130829	WIL002066132	TOP-S 30/10, 220 В	шт	24585
130787	WIL002080041	TOP-S40/4 DM PN6/10 3x400 В	шт	25575
130786	WIL002080040	TOP-S40/4 EM PN6/10 1x220 В	шт	27060
130749	WIL002080043	TOP-S40/7 DM PN6/10 3x400 В	шт	30195
130748	WIL2080042	TOP-S40/7 EM PN6/10 1x230 В	шт	31955
130752	WIL002080049	TOP-S50/4 DM PN6/10 3x400 В	шт	34870
130751	WIL002080048	TOP-S50/4 EM PN6/10 1x230 В	шт	36850

Код Алсель	Артикул поставщика	Тип	Ед. изм.	Цена
130750	WIL002080045	TOP-S40/10 DM PN6/10 3x400 В	шт	37180
139555	WIL002080044	TOP-S40/10 EM PN6/10 1x220 В	шт	39325
130753	WIL002080051	TOP-S50/7 DM PN6/10 3x400 В	шт	39490
129873	WIL2080050	TOP-S50/7 EM PN6/10 1x230 В	шт	41800
140048	WIL002080056	TOP-S 65/7, PN 6/10	шт	45980
130754	WIL2080053	TOP-S50/10 DM PN6/10 3x400 В	шт	46475
129874	WIL002080052	TOP-S50/10 EM PN6/10 1x230 В	шт	49170
140216	WIL002080047	TOP-S40/15 DM PN6/10	шт	51095
133134	WIL002080046	TOP-S 40/15, PN 6/10	шт	54065
130831	WIL002080055	TOP-S50/15 DM PN6/10 3x400 В	шт	55770
130756	WIL002080059	TOP-S65/10 DM PN6/10 3x400 В	шт	55770
133773	WIL002080058	TOP-S 65/10, PN 6/10	шт	59015
130757	WIL2080060	TOP-S65/13 DM PN6/10 3x400 В	шт	60390
130758	WIL002080061	TOP-S 65/15, PN 6/10	шт	65065
130761	WIL2080066	TOP-S80/10 DM PN10 3x400 В	шт	68310
130760	WIL002080065	TOP-S80/10 DM PN6 3x400 В	шт	68860



## Стандартный одинарный насос Wilo-Star-Z, Star-Z NOVA (ГВС)

Qмакс: 0,4 м<sup>3</sup>/ч; Hмакс: 0,9 м. Циркуляционный насос с мокрым ротором с резьбовым соединением и синхронным мотором, устойчивым к токам блокировки. Применение: циркуляционные системы ГВС и аналогичные по типу системы. Star-Z-NOVA A - с обратным клапаном и шаровым краном. Star-Z-NOVA C - с обратным клапаном, шаровым краном, с таймером и штекером. Для всех исполнения Star-Z - NOVA - корпус из латуни, для исполнения Star-Z 20/25 - из бронзы.

Код Алсель	Артикул поставщика	Тип	Характеристика	Ед. изм.	Цена
159445	WIL004132760	Star-Z NOVA	230В/50 Гц	шт	6490
169604	WIL4132761	Star-Z NOVA A	230В/50 Гц	шт	7920
140004	WIL004132762	Star-Z NOVA C	230В/50 Гц	шт	8745
131017	WIL004028111	Star-Z 20/1	1 частота вращения	шт	9020
162145	WIL004081193	STAR-Z20/4	3 частоты вращения	шт	13640
131100	WIL004081198	Star-Z 20/5	3 частоты вращения	шт	13970
140863	WIL004081203	STAR-Z20/7-3	3 частоты вращения	шт	15235
131057	WIL004047573	Star-Z 25/6	3 частоты вращения	шт	15785



## Высокоэффективный одинарный насос Wilo-Stratos-Z (ГВС)

Qмакс: 40 м<sup>3</sup>/ч; Hмакс: 12 м. Циркуляционный насос с мокрым ротором с резьбовым соединением. Применение: циркуляционные системы ГВС и аналогичные по типу системы. Температура перекачиваемой среды: питьевая вода жесткостью до 20 °dH: макс. +80° С, для систем отопления - до +110° С.

Код Алсель	Артикул поставщика	Тип	Характеристика	Ед. изм.	Цена
166554	WIL2090476	STRATOS-Z 30/1-12 GG	Корпус из чугуна	шт	47135
166553	WIL2090472	STRATOS-Z 40/1-8 RG	Корпус из бронзы	шт	71775



Цены указаны розничные, в рублях, с НДС, по действию на 01.05.2015 и рассчитаны по курсу Евро 55 руб. 00 коп. При выставлении счёта цены пересчитываются в зависимости от действующего курса Евро и изменений прайс-листов поставщиков.

## Многоступенчатый центробежный насос Wilo Economy MHI

Q<sub>макс.</sub> = 25 м<sup>3</sup>/час, H<sub>макс.</sub> = 70 м. Многоступенчатый центробежный насос высокого давления. Горизонтальное исполнение. Все части насоса, контактирующие с перекачиваемой средой, выполнены из нержавеющей стали 1.4301 (AISI 304) или 1.4404 (AISI 316L). Применение: водоснабжение и повышение давления, в промышленности - контуры циркуляции охлаждающей воды, моечные и дождевальные установки.



Код Алсель	Артикул поставщика	Тип	Мощность эл.двигателя, кВт	Ед. изм.	Цена
130986	WIL004024283	MHI 202 3~	0,55	шт	18535
130985	WIL004024282	MHI 202 1~	0,55	шт	19470
130996	WIL004024295	MHI 403 3~	0,55	шт	20845
130991	WIL004024288	MHI 205 1~	0,55	шт	26180
130998	WIL004024298	MHI 405 1~	1,1	шт	30690

## Установка повышения давления Wilo-Comfort-Vario COR MHIЕ.../VR

Q<sub>макс.</sub>: 32,0 м<sup>3</sup>/ч; H<sub>макс.</sub>: 48,0 м. Установка повышения давления с 2–4 параллельно включаемыми, нормальнонасосывающими высоконапорными центробежными насосами из нержавеющей стали с частотнорегулируемыми моторами. Применение: полностью автоматическое водоснабжение и повышение давления в жилых, офисных и административных зданиях, промышленных объектах. Перекачивание питьевой и хозяйственной воды, охлаждающей воды, воды для пожаротушения и т. д., без абразивных и длинноволоконистых включений.



Код Алсель	Артикул поставщика	Тип	Кол-во насосов	Ед. изм.	Цена
130926	WIL002523163R	COR-3 MHIЕ 205-2G/VR-EB	3насоса	шт	549230
130928	WIL002523165R	COR-3 MHIЕ 406-2G/VR-EB	3насоса	шт	636955

## Фекальный насос Wilo-DrainLift KH 32

Q<sub>макс.</sub>: 4,0 м<sup>3</sup>/ч; H<sub>макс.</sub>: 5,5 м. Компактная установка для отвода сточных вод (напольный монтаж); Применение: для ограниченного применения (непосредственное подсоединение за унитазом) с режущим механизмом для отвода сточных вод от одного туалета, а также дополнительно от умывальника, душа или биде.



Код Алсель	Артикул поставщика	Размер	Вес	Ед. изм.	Цена
130595	WIL002011011	511x300x269	Вес 7.8 кг	шт	22880

## Фекальный насос Wilo-Drainlift XS-F

Компактная установка для отвода сточных вод (настенный монтаж). Готовая к подключению напорная установка отвода фекалиеосодержащих сточных вод для ограниченного использования (с прямым подключением к навесному унитазу), предусмотренная для инсталляции в застенный модуль. Для отвода сточных вод от отдельного унитаза, а также дополнительно от одного умывальника, одной душевой или одного биде, от которых загрязненная вода/стоки не могут быть отведены самотеком в канализационную сеть, или для отвода загрязненной воды/стоков, скапливающихся ниже уровня обратного подпора в канализационной сети.



Код Алсель	Артикул поставщика	Размер	Вес	Ед. изм.	Цена
173371	WIL2526945	515x410x168	Вес 6,5кг	шт	21010

## Погружной насос Wilo-Drain TS 40-65

Q<sub>макс.</sub> = 53 м<sup>3</sup>/час, H<sub>макс.</sub> = 25 м. Погружной дренажный насос для перекачивания загрязненной воды с содержанием инородных частиц макс. Ø 10 мм, для водоотведения из бытовой канализации и канализации земельных участков, на очистных сооружениях.



Код Алсель	Артикул поставщика	Тип	Ед. изм.	Цена
156301	WIL002063929	Drain TS40/14A 1ф	шт	23650
145904	WIL004025037	Drain TS 50 H 111/11 1ф	шт	50380

Код Алсель	Артикул поставщика	Тип	Ед. изм.	Цена
156300	WIL004025059	Drain TS65 H 117/22 - 3ф	шт	63910

<b>10.1 Локальные очистные сооружения биохимической очистки.....</b>	<b>114</b>
Установки биохимической очистки стоков Upronor Bio .....	114
<b>10.2 Локальные очистные сооружения фильтрационного типа .....</b>	<b>115</b>
Локальные очистные системы Upronor Sako.....	115
Автономные инфильтрационные комплексы Топол-Эко.....	116
<b>10.3 Жироотделители.....</b>	<b>118</b>
Жироотделители АСО .....	118





### Индивидуальная установка биохимической очистки сточных вод Uronor BioClean5



Установка порционной очистки на одну семью (до 5 человек) для всех бытовых стоков с беспроводной системой сигнализации. Максимальная производительность 1,1 м<sup>3</sup>/сут. Залповый сброс 500 л. Расход осаждающего химиката: 3 канистры по 15 л в год. Блок управления спрятан в горловину. Беспроводная информационная панель.

Код Алсель	Артикул поставщика	Размер	Ед. изм.	Цена
159362	UPO1048256	2400x1920x2030	комплект	570326,75

### Индивидуальная установка биохимической очистки сточных вод Uronor Bio10

Установка порционной очистки на две семьи (до 10 человек) для всех бытовых стоков. Максимальная производительность 1,5 м<sup>3</sup>/сут. Залповый сброс 1100 л. В состав установки входят резервуар первичного осаждения объемом 2 м<sup>3</sup> и резервуар объемом 4 м<sup>3</sup> с блоком управления, а также трубы для соединения резервуаров. Расход осаждающего химиката: 6 канистр по 15 л в год.

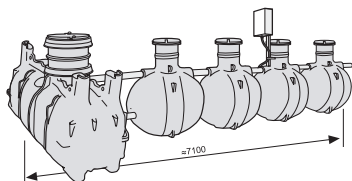

Код Алсель	Артикул поставщика	Размер	Ед. изм.	Цена
126046	UPO1003568	Длина 7100 мм	комплект	976838,22

### Индивидуальная установка биохимической очистки сточных вод Uronor Bio15

Установка порционной очистки на три семьи (до 15 человек) для всех бытовых стоков. Максимальная производительность 2,2 м<sup>3</sup>/сут. Залповый сброс 1650 л. В состав установки входят два резервуара первичного осаждения объемом по 2 м<sup>3</sup> и резервуар объемом 4 м<sup>3</sup> с блоком управления, а также трубы для соединения резервуаров. Расход осаждающего химиката: 6 канистр по 15 л в год.

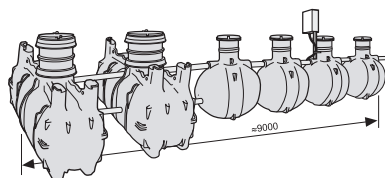

Код Алсель	Артикул поставщика	Размер	Ед. изм.	Цена
126047	UPO1003569	Длина 9000 мм	компл	1125211,13

### Осаждающий химикат Uronor (хлорид алюминия)



Код Алсель	Артикул поставщика	Емкость	Ед. изм.	Цена
126049	UPO1003575	Канистра 15 л	шт	3449,6

### Удлинительная труба DN560x1400мм

Предназначена для удлинения горловин в установке Uronor BioClean5 и резервуаров первичного осаждения в моделях Uronor Bio 10 и Uronor Bio 15.



Код Алсель	Артикул поставщика	Размер	Ед. изм.	Цена
126769	UPO1003606	d560мм L1,4м	шт	10359,81

По Вашему заказу может быть предложен широкий ассортимент продукции, не представленной в настоящем каталоге. Применяется гибкая система скидок.

Дополнительную информацию по ассортименту и ваши условия поставки уточняйте у менеджеров по продажам.



## Септики для систем ЛОС Uponor Sako фильтрационного типа

uponor

В зависимости от емкости септика он предназначен для приема бытовых сточных вод, вод из туалета, от мытья и стирки.

Код Алсель	Артикул поставщика	Описание	Ед. изм.	Цена
126024	UPO1003549	Септик 2-камерный 1,5м3	шт	100751,06
126025	UPO1003550	Септик 3-камерный 2м3	шт	134875,77
126026	UPO1003551	Септик 3-камерный 3м3	шт	185503,08
126027	UPO1003552	Септик 3-камерный 4м3	шт	256042,89

Комплект оборудования с септиком Uponor Sako 1,5м<sup>2</sup>

Для одной семьи (5 человек). Прием бытовых сточных вод после мытья и стирки.

Код Алсель	Артикул поставщика	Описание	Кол-во	Ед. изм.	Цена, 1 шт
187973	UPO1050917	Распределительный колодец D400мм (+2 шт. регулятора потока воды D110мм)	1	шт	30128,94
126044	UPO1003566	Фильтрационная ткань 1.4х32м	1	шт	8085,36
187974	UPO1050983	Распределительная труба D110мм, 2,5м	4	шт	958,46
187976	UPO1050982	Перфорированная распределительная труба D110мм, 2,5м	10	шт	958,46
187975	UPO1003580	Колено гибкое D110x0-90 SN8 ПЭ	4	шт	674,37
187978	UPO1050894	Вентиляционная заглушка D110 мм	2	шт	280,55
187977	UPO1053699	Муфта раструбная D110мм ПЭ	8	шт	185,85



Распределительный колодец



Распределительная труба

Комплект оборудования с септиком Uponor Sako 2 м<sup>2</sup>

Для одной семьи (5 человек). Прием бытовых сточных вод после туалета, мытья и стирки.

Код Алсель	Артикул поставщика	Описание	Кол-во	Ед. изм.	Цена
187973	UPO1050917	Распределительный колодец D400мм (+2 шт. регулятора потока воды D110мм)	1	шт	30128,94
126044	UPO1003566	Фильтрационная ткань 1.4х32м	1	шт	8085,36
187974	UPO1050983	Распределительная труба D110мм, 2,5м	4	шт	958,46
187976	UPO1050982	Перфорированная распределительная труба D110мм, 2,5м	12	шт	958,46
187975	UPO1003580	Колено гибкое D110x0-90 SN8 ПЭ	4	шт	674,37
187978	UPO1050894	Вентиляционная заглушка D110 мм	2	шт	280,55
187977	UPO1053699	Муфта раструбная D110мм ПЭ	10	шт	185,85



Гибкое колено



Перфорированная труба-распылитель



Муфта соединительная

Комплект оборудования с септиком Uponor Sako 4 м<sup>2</sup>

Для круглогодичного использования двумя семьями (10 человек). Прием бытовых сточных вод после туалета, мытья и стирки.

Код Алсель	Артикул поставщика	Описание	Кол-во	Ед. изм.	Цена
187973	UPO1050917	Распределительный колодец D400мм (+2 шт. регулятора потока воды D110мм)	1	шт	30128,94
126044	UPO1003566	Фильтрационная ткань 1.4х32м	2	шт	8085,36
187979	UPO1050918	Регулятор потока воды D110мм	2	шт	1749,65
187974	UPO1050983	Распределительная труба D110мм, 2,5м	8	шт	958,46
187976	UPO1050982	Перфорированная распределительная труба D110мм, 2,5м	20	шт	958,46
187975	UPO1003580	Колено гибкое D110x0-90 SN8 ПЭ	8	шт	674,37
187978	UPO1050894	Вентиляционная заглушка D110 мм	4	шт	280,55
187977	UPO1053699	Муфта раструбная D110мм ПЭ	16	шт	185,85



Вентиляционная заглушка



Фильтрационная ткань

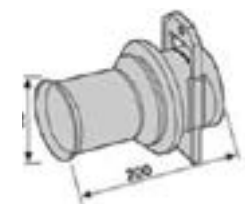

Регулятор потока

\*В каждый комплект должен входить соответствующий септик.

Цены указаны розничные, в рублях, с НДС, по действию на 01.05.2015 и рассчитаны по курсу Евро 55 руб. 00 коп. При выставлении счёта цены пересчитываются в зависимости от действующего курса Евро и изменений прайс-листов поставщиков.

Локальные очистные сооружения WehoPuts – это очистные сооружения биохимического типа, для использования в течение всего года в качестве системы очистки сточных вод.  
Не требуется ассенизация: образующийся в результате очистки активный ил, перекачивается в специальный мешок и обезвоживается. Мешок легко меняется и может использоваться в качестве удобрения на приусадебном участке или утилизироваться как обычные биологические отходы.

Комплект поставки: Обе системы комплектуются всем необходимым для монтажа и запуска станции: комплект анкерных креплений, комплект мешков для сбора избыточного ила (5 шт.) канистра хим. реагента 10л.



### Установка для очистки сточных вод ВехоПутс 5

Установка очистки бытовых стоков на 5 человек. Максимальная производительность 0,75 м<sup>3</sup>/сут. Уровень очистки 95%.  
Возможность дистанционного управления установкой.

Код Алсель	Артикул поставщика	Размер	Ед. изм.	Цена
206547	UPO51599	Длина 9000 мм	компл	362225,6



### Установка для очистки сточных вод ВехоПутс 10

Установка порционной очистки на на 10 человек. Максимальная производительность 1,5 м<sup>3</sup>/сут.  
Возможность дистанционного управления установкой.

Код Алсель	Артикул поставщика	Размер	Ед. изм.	Цена
203419	UPO1066932	Длина 9000 мм	компл	591979,16



## Автономные инфильтрационные комплексы Топол-Эко

Установки автономной канализации «ТОПАС» основаны на методе биологической очистки, именно благодаря этому методу достигаются очень высокие показатели по очистке (до 98%). При работе очистных станций отсутствует неприятный запах, не нужно вызывать ассенизаторов и засыпать бактерии.  
Благодаря компактности локальной канализации для коттеджей «ТОПАС» ее монтаж занимает всего несколько часов, а по окончании работ система полностью готова к эксплуатации. Ее обустройство не требует бетонирования основания.  
Канализация для частных домов, коттеджей и дач «ТОПАС» отличается максимальной степенью очистки – до 98 %.

### Аэрационная станция ТОПАС 5

Установка порционной очистки на одну семью (до 5 человек) для всех бытовых стоков с беспроводной системой сигнализации. Максимальная производительность 1 м<sup>3</sup>/сут. Залповый сброс 220 л. Размер 1100x1200x2500

Код Алсель	Артикул поставщика	Водоотведение	Ед. изм.	Цена
131702	TOPAS-5	самотеком	шт	85500
131706	TOPAS-5Пр	принудительно с помощью дренажного насоса	шт	95500

### Аэрационная станция ТОПАС 8

Установка порционной очистки на одну семью (5-8 человек). Очистное сооружение для частного дома, дачи, коттеджа, предназначенное для переработки хозяйственно-бытовых сточных вод. Максимальная производительность 1,5 м<sup>3</sup>/сут.  
Залповый сброс 440 л. Размер 1600x1200x2500

Код Алсель	Артикул поставщика	Глубина залегания трубы	Водоотведение	Ед. изм.	Цена
131708	TOPAS-8	40-80 см	самотеком	шт	113 800
159414	TOPAS-8-Long	80-140 см	самотеком	шт	130 600

По Вашему заказу может быть предложен широкий ассортимент продукции, не представленной в настоящем каталоге.  
Применяется гибкая система скидок.

Дополнительную информацию по ассортименту и ваши условия поставки уточняйте у менеджеров по продажам.

## Аэрационная станция ТОПАС 10

Установка порционной очистки на 8-10 человек. Очистное сооружение для частного дома, дачи, коттеджа, предназначенное для переработки хозяйственно-бытовых сточных вод. Максимальная производительность 2 м<sup>3</sup>/сут. Залповый сброс 760 л. Размер 2100x1200x2500

Код Алсель	Артикул поставщика	Глубина залегания трубы	Водоотведение	Ед. изм.	Цена
159416	TOPAS-10	40-80 см	самотеком	шт	143 700



## Аэрационная станция ТОПАС 15

Установка порционной очистки на 10-15 человек. Очистное сооружение для частного дома, дачи, коттеджа, предназначенное для переработки хозяйственно-бытовых сточных вод. Максимальная производительность 3 м<sup>3</sup>/сут. Залповый сброс 850 л. Размер 2100x1200x2500

Код Алсель	Артикул поставщика	Глубина залегания трубы	Водоотведение	Ед. изм.	Цена
131686	TOPAS-15	40-80 см	самотеком	шт	174 700



## Аэрационная станция ТОПАС 20

Установка порционной очистки на 15-20 человек. Очистное сооружение для частного дома, дачи, коттеджа, предназначенное для переработки хозяйственно-бытовых сточных вод. Максимальная производительность 4 м<sup>3</sup>/сут. Залповый сброс 1000 л. Размер 2250x1700x2600

Код Алсель	Артикул поставщика	Глубина залегания трубы	Водоотведение	Ед. изм.	Цена
159427	TOPAS-20	40-80 см	самотеком	шт	231 700
144922	TOPAS 20 Long	80-140 см	самотеком	шт	256 700



## Аэрационная станция ТОПАС 30

Установка порционной очистки на 20-30 человек. Очистное сооружение для частного дома, дачи, коттеджа, предназначенное для переработки хозяйственно-бытовых сточных вод. Максимальная производительность 6 м<sup>3</sup>/сут. Залповый сброс 1200 л. Размер 2250x2200x2600

Код Алсель	Артикул поставщика	Глубина залегания трубы	Водоотведение	Ед. изм.	Цена
131697	TOPAS-30	40-80 см	самотеком	шт	287 800



## Аэрационная станция ТОПАС 50

Установка порционной очистки на 40-50 человек. Очистное сооружение для частного дома, дачи, коттеджа, предназначенное для переработки хозяйственно-бытовых сточных вод. Максимальная производительность 9 м<sup>3</sup>/сут. Залповый сброс 1500 л. Размер 2100x1200x2500

Код Алсель	Артикул поставщика	Глубина залегания трубы	Водоотведение	Ед. изм.	Цена
131703	TOPAS-50	40-80 см	самотеком	шт	423 400





### Жироотделители ACO

#### Сепаратор жира ACO Lipimax P-B NS7

Очистка ACO Lipimax P-B первой комплектации производится традиционным способом с открыванием люка сепаратора. Пропускная способность 7 л/с. Объем шламокамеры 730 л. Объем жиров 285 л. Общий объем 1675 л.



Код Алсель	Артикул поставщика	Тип	Размер	Ед. изм.	Цена
199477	ACO3207.80.00	Lipimax P-B NS7	2349 x160x1960	шт.	128218,20

#### Сепаратор жира ACO ECO-JET® -OD из полиэтилена



Код Алсель	Артикул поставщика	Тип	Ед. изм.	Цена
209057	ACO3552.64.00	ECO-JET OD NS2	шт.	157652,00
200862	ACO3554.64.00	ECO-JET OD NS4	шт.	192567,65
209058	ACO3560.64.00	ECO-JET OD NS10	шт.	301752,00

#### Сепаратор жира ACO LIPATOR®-PE из полиэтилена

Жироотделитель для напольной установки в помещении. Ручное управление. Нижний конус для сбора шлама. Верхний конус для сбора жира. Подключение к системе канализации согласно европейским нормам. Нагревающий элемент и дополнительная изоляция для поддержания текучести жира. Щиток управления (степень защиты IP54) готовый для подключения (230Вт/1,5кВ). Люк ревизионный диаметром 500 мм. Прочистка DN 50. Шаровые краны DN 50 для отвода жира и шлама. 4 сменные емкости (по 60 л) для сбора жира и шлама. Пропускная способность 2/4 л/сек. Емкость 515 л.



Код Алсель	Артикул поставщика	Тип	Размер	Ед. изм.	Цена
179840	ACO3574.30.10	Lipator PE NS4	D1130x650	шт.	По запросу

#### Сепаратор жира ACO Lipimax NG

Жироотделитель Lipimax NG производится из армированного бетона, предназначен для наружной заглубленной установки. Поставляется в комплекте с чугунным люком. Чистка жироседелителя производится по мере наполнения и реализуется с помощью ассенизационной машины.



Код Алсель	Артикул поставщика	Тип	Характеристики	Ед. изм.	Цена
203891	ACO726.160AN	Lipimax NG 7/700	Q=7 л/с, DN150	шт.	461161,80
203892	ACO726.210AN	Lipimax NG 15/1500	Q=15 л/с, DN 200	шт.	688288,70

#### Сепаратор жира ACO LIPATOMAT® из нержавеющей стали

Жироотделитель для напольной установки в помещении. С программируемым управлением очисткой. Устройство для заполнения с регулятором давления. Клапаны для откачки жира и шлама и стеклянное колено для визуального наблюдения. Мешалка с электроприводом. Датчик жира. Нагревательный элемент.



Код Алсель	Артикул поставщика	Тип	Размер	Ед. изм.	Цена
188159	ACO7672.60.00	Lipatomat NS2	D680x1305	шт.	По запросу
180009	ACO7674.60.00	Lipatomat NS4	D1380x1600	шт.	По запросу

Возможна поставка жироотделителей для наружной заглубленной установки и бензоотделителей (напольных и подземных).

<b>11.1 Трубная изоляция.....</b>	<b>120</b>
Трубная изоляция Thermaflex .....	120







## Трубная изоляция Thermaflex

### Универсальная трубная изоляция ThermaEco

Универсальная трубная теплоизоляция из вспененного полиэтилена с закрытой ячеистой структурой. Используется для новых и реконструируемых систем отопления, водоснабжения, вентиляции, холодоснабжения и канализации. Гибкие трубки с продольным надрезом, отрезки по 2 м, цвет темно-серый. Диаметр изолируемой трубы - от 18 до 159 мм. Толщина изоляции - 6,9, 13, 20, 25 мм. Температура эксплуатации - от -80°C до +95°C. Монтируется при помощи специального клея Thermaflex и скотча.



Код Алсель	Артикул поставщика	Усл. проход, мм	Толщина, мм	Ед. изм.	Цена
147317	TFLDGR18/6	18	6	м	12,1
147318	TFLDGR22/6	22	6	м	12,47
147319	TFLDGR28/6	28	6	м	15,59
147320	TFLDGR35/6	35	6	м	19,63
147321	TFLDGR18/9	18	9	м	14,65
147322	TFLDGR22/9	22	9	м	16,12
147323	TFLDGR28/9	28	9	м	19,26
147324	TFLDGR35/9	35	9	м	24,52
147325	TFLDGR42/9	42	9	м	31,09
147326	TFLDGR48/9	48	9	м	38,2
147327	TFLDGR54/9	54	9	м	45,69
147328	TFLDGR60/9	60	9	м	53,11
147329	TFLDGR63/9	63	9	м	58,09
147334	TFLDGR18/13	18	13	м	23,12
147335	TFLDGR22/13	22	13	м	23,89
147336	TFLDGR28/13	28	13	м	26,92
147337	TFLDGR35/13	35	13	м	32,99
147338	TFLDGR42/13	42	13	м	43,01
147339	TFLDGR48/13	48	13	м	49,8
147340	TFLDGR54/13	54	13	м	61,75
147341	TFLDGR60/13	60	13	м	62

Код Алсель	Артикул поставщика	Усл. проход, мм	Толщина, мм	Ед. изм.	Цена
147349	TFLDGR22/20	22	20	м	60,14
147350	TFLDGR28/20	28	20	м	68,88
147351	TFLDGR35/20	35	20	м	75,54
147352	TFLDGR42/20	42	20	м	79,77
147353	TFLDGR48/20	48	20	м	88,17
147354	TFLDGR54/20	54	20	м	98,9
147355	TFLDGR60/20	60	20	м	107,8
147356	TFLDGR63/20	63	20	м	119,08
147357	TFLDGR76/20	76	20	м	136,29
147358	TFLDGR89/20	89	20	м	207,21
147359	TFLDGR108/20	108	20	м	230,28
147360	TFLDGR114/20	114	20	м	237,64
147361	TFLDGR22/25	22	25	м	116,15
147362	TFLDGR28/25	28	25	м	120,75
147363	TFLDGR35/25	35	25	м	136,74
147364	TFLDGR42/25	42	25	м	151,85
147365	TFLDGR48/25	48	25	м	166,7
147366	TFLDGR54/25	54	25	м	189,18
147367	TFLDGR60/25	60	25	м	193,45
147368	TFLDGR63/25	63	25	м	296,44
147369	TFLDGR76/25	76	25	м	283,84

### Трубная изоляция Thermaflex FRZ

Техническая трубная теплоизоляция из вспененного полиэтилена с закрытой ячеистой структурой. Используется для объектов с повышенными требованиями по безопасности в качестве основной технологической изоляции в гражданском и промышленном секторах, в общественных зданиях и пищевых производствах. Для систем отопления, водоснабжения, вентиляции, холодоснабжения и канализации. Гибкие трубки с продольным надрезом, отрезки по 2 м, цвет темно-серый. Диаметр изолируемой трубы - от 12 до 159 мм. Толщина изоляции - 6,9, 13, 20, 25 мм. Температура эксплуатации - от -80°C до +95°C. Монтируется при помощи специального клея Thermaflex и скотча.



Код Алсель	Артикул поставщика	Усл. проход, мм	Толщина, мм	Ед. изм.	Цена
163593	TFLDGR15/6FRZ	15	6	м	20,27
172359	TFLDGR18/6FRZ	18	6	м	21,12
163559	TFLDGR22/6FRZ	22	6	м	22,36
163560	TFLDGR28/6FRZ	28	6	м	27,94
163561	TFLDGR35/6FRZ	35	6	м	33,53
163562	TFLDGR18/9FRZ	18	9	м	30,96
163563	TFLDGR22/9FRZ	22	9	м	33,13
163564	TFLDGR28/9FRZ	28	9	м	41,06
163565	TFLDGR35/9FRZ	35	9	м	49,94
163566	TFLDGR42/9FRZ	42	9	м	57,31
163567	TFLDGR48/9FRZ	48	9	м	63,89
163568	TFLDGR54/9FRZ	54	9	м	70,49
163569	TFLDGR60/9FRZ	60	9	м	76,56
163571	TFLDGR76/9FRZ	76	9	м	96,55
163594	TFLDGR57/9FRZ	57	9	м	71,8
163575	TFLDGR18/13FRZ	18	13	м	46,45
163576	TFLDGR22/13FRZ	22	13	м	48,96
163577	TFLDGR28/13FRZ	28	13	м	58,06
163496	TFLDGR35/13FRZ	35	13	м	66,03

Код Алсель	Артикул поставщика	Усл. проход, мм	Толщина, мм	Ед. изм.	Цена
163497	TFLDGR42/13FRZ	42	13	м	75,14
163578	TFLDGR60/13FRZ	48	13	м	91,99
163579	TFLDGR108/13FRZ	54	13	м	94,98
163595	TFLDGR57/13FRZ	57	13	м	102,81
163580	TFLDGR114/13FRZ	60	13	м	216,45
163498	TFLDGR63/13FRZ	63	13	м	111,17
163499	TFLDGR76/13FRZ	76	13	м	132,74
163500	TFLDGR89/13FRZ	89	13	м	156,88
189502	TFLFRZ102/13FRZ	102	13	м	212,03
163581	TFLDGR28/20FRZ	108	13	м	193,82
186596	TFLFRZ18/20FRZ	18	20	м	91,39
163585	TFLDGR60/20FRZ	22	20	м	203,96
163586	TFLDGR63/20FRZ	28	20	м	114,18
163515	TFLDGR35/20FRZ	35	20	м	137,86
163587	TFLDGR114/20FRZ	42	20	м	435,07
174599	TFLDGR22/25FRZ	22	25	м	163,45
174600	TFLDGR28/25FRZ	28	25	м	177,96
163501	TFLDGR35/25FRZ	35	25	м	201,74
163502	TFLDGR42/25FRZ	42	25	м	225,4

<b>12.1 Инструмент сантехнический .....</b>	<b>122</b>
Инструмент Uronor .....	122
Инструмент Geberit.....	124



## Uronor

## Инструмент сантехнический Uronor

### Трубобрес Uronor 14-32



Код Алсель	Артикул поставщика	Наименование	Ед. изм.	Цена
126794	UPO1013721	Запасное лезвие	шт	1417
126793	UPO1013719	Ножницы-трубобрес	шт	2892,99

Для резки труб PEX и Uronor MLCP диаметром до 32 мм.

### Трубобрес Uronor 28



Код Алсель	Артикул поставщика	Наименование	Ед. изм.	Цена
125205	UPO1001369	Трубобрес	шт	1570

Для резки труб Uronor PEX диаметром до 28 мм.

### Трубобрес Uronor 25-63



Код Алсель	Артикул поставщика	Наименование	Ед. изм.	Цена
126796	UPO1006635	Запасное лезвие	шт	504,6
126795	UPO1006634	Трубобрес	шт	4430

Для резки труб Uronor PEX и MLCP диаметром 25-63 мм.

### Ручной расширительный инструмент Uronor Q&E



Код Алсель	Артикул поставщика	D, мм	Ед. изм.	Цена
125224	UPO1004064	d16/20/25	шт	19865,01

Расширительный инструмент для монтажа соединений Q&E на трубах Uronor PE-Ха диаметром до 32 мм 6 бар и 28 мм 10 бар. В комплект входят: расширительный инструмент, тубик коллоидно-графитовой смазки, пластиковый кейс, инструкция по эксплуатации и 6 расширительных головок.

### Аккумуляторный расширительный инструмент Uronor Q&E M12



Аккумуляторный расширительный инструмент для монтажа соединений Q&E на трубах Uronor PE-Ха диаметром до 32 мм 6 бар и до 28 мм 10 бар. Оснащён функцией автовращения расширительной головки.

Код Алсель	Артикул поставщика	D, мм	Ед. изм.	Цена
181166	UPO1057166	d16/20/25	шт	41010,99

В комплект входят: расширительный инструмент Q&E M12 (1 шт); головки Q&E M12 16x2,0/2,2 (1 шт), 20x1,9/2,0 (1 шт), 25x2,3 (1 шт); аккумулятор M12 Li-Ion 1,5 A\*ч 12В (2 шт); зарядное устройство M12 220-240В/50-60Гц (1 шт); смазка (1 тубик); пластиковый кейс (1 шт).

### Аккумуляторный расширительный инструмент Uronor Q&E M18



Аккумуляторный расширительный инструмент для монтажа соединений Q&E на трубах Uronor PE-Ха диаметром до 40 мм 6 бар и до 32 мм 10 бар. Оснащён функцией автовращения расширительной головки.

Код Алсель	Артикул поставщика	D, мм	Ед. изм.	Цена
186321	UPO1057169	d25	шт	61554

В комплект входят: расширительный инструмент Q&E M18 (1 шт); головки Q&E M18 H20x1,9/2,0 (1 шт), H25x2,3 (1 шт), H32x2,9/4,4 (1 шт); аккумулятор M18 Li-Ion 1,5 A\*ч 18В (2 шт); зарядное устройство M18 220-240В/50-60Гц (1 шт); смазка (1 тубик); пластиковый кейс (1 шт).

### Расширительная головка Uronor Q&E M12



Код Алсель	Артикул поставщика	D, мм	Ед. изм.	Цена
181298	UPO1057172	d16мм	шт	4727
181300	UPO1057174	d20мм	шт	4727
181302	UPO1057176	d25мм	шт	4727
181303	UPO1057177	d32мм	шт	4727

Расширительная головка для монтажа соединений Q&E на трубах Uronor PE-Ха с помощью расширительных инструментов M12 и M18. Имеет цветовую кодировку. Материал: сталь.

По Вашему заказу может быть предложен широкий ассортимент продукции, не представленной в настоящем каталоге. Применяется гибкая система скидок.

Дополнительную информацию по ассортименту и ваши условия поставки уточняйте у менеджеров по продажам.

**Расширительная головка Uponor Q&E M18**

Расширительная головка для монтажа соединений Q&E на трубах Uponor PE-Ха с помощью расширительного инструмента M18. Имеет цветовую кодировку. Материал: сталь.

Код Алсель	Артикул поставщика	D, мм	Ед. изм.	Цена
186316	UPO1057179	d20мм	шт	4727
186318	UPO1057181	d25мм	шт	4727
186320	UPO1057183	d40мм	шт	6778

**Расширительная головка Uponor Q&E серии S3,2**

Расширительная головка для монтажа соединений труб Uponor PE-Ха серии S3,2 с фитингами Uponor Q&E серии S5,0. Головки без маркировки «Н» предназначены для ручного расширительного инструмента. Головки с маркировкой «Н» предназначены для гидравлического инструмента. Головка на 16 мм предназначена для ручного и гидравлического инструментов. Материал - сталь.

Код Алсель	Артикул поставщика	D, мм	Ед. изм.	Цена
125215	UPO1004059	d16мм/s=2,2мм	шт	4727
125216	UPO1004060	d20мм/s=2,8мм	шт	4727
125231	UPO1004062	d20мм/s=2,8ммН	шт	4727

Код Алсель	Артикул поставщика	D, мм	Ед. изм.	Цена
125217	UPO1004061	d25мм/s=3,5мм	шт	4727
144433	UPO1004063	d25мм/s=3,5ммН	шт	4727
154970	UPO1042755	d32мм/s=4,4мм	шт	4727

**Расширительная головка Uponor Q&E серии S5.0**

Расширительная головка для монтажа соединений труб Uponor PE-Ха серии S5,0 с фитингами Uponor Q&E серии S5,0. Головки без маркировки «Н» предназначены для ручного расширительного инструмента. Головки с маркировкой «Н» предназначены для гидравлического инструмента. Головка на 16 мм предназначена для ручного и гидравлического инструментов. Материал - сталь.

Код Алсель	Артикул поставщика	D, мм	Ед. изм.	Цена
125221	UPO1001372	d16мм/s=2,0мм	шт	4727

Код Алсель	Артикул поставщика	D, мм	Ед. изм.	Цена
125225	UPO1004006	d32мм/s=2,9мм	шт	4727

**Коллоидная графитовая смазка**

Для смазки рабочего конуса расширительного инструмента Uponor Q&E. Тюбик 30 г.

Код Алсель	Артикул поставщика	Емкость	Ед. изм.	Цена
125226	UPO1008334	30 г.	шт	782

**Калибратор трёхразмерный Uponor MLC**

Для калибровки труб Uponor MLC наружным диаметром 16, 20, 25 мм.

Код Алсель	Артикул поставщика	D, мм	Ед. изм.	Цена
127408	UPO1015739	d16/20/25	шт	1443

**Ручной пресс Uponor MLC**

Для опрессовки пресс-фитингов Uponor MLC 14–20 мм с помощью заменяемых вкладышей. Поставляется в чемоданчике, вкладыши в комплект не входят.

Код Алсель	Артикул поставщика	D, мм	Ед. изм.	Цена
127416	UPO1015764	d16-20мм	шт	20733

**Вкладыши для ручного пресса Uponor MLC**

Используются для монтажа пресс-фитингов Uponor MLC 16–20 мм.

Код Алсель	Артикул поставщика	D, мм	Ед. изм.	Цена
127419	UPO1015777	d16мм	шт	2889,01
127421	UPO1015780	d20мм	шт	2889,01



## Электрический пресс Uronor UP 75 EL



Код Алсель	Артикул поставщика		Ед. изм.	Цена
127392	URO1007082	230BAC	шт	89870

Поставляется в пластиковом чемоданчике, без пресс-клещей. Предназначен для опрессовки пресс-фитингов Uronor MLC диаметром 16–110 мм. Вес пресс-инструмента: 3,3 кг. Напряжение питания: 230 В / 50 Гц. Номинальная мощность: 200 Вт. Время опрессовки соединения: ок. 7 сек. Усилие обжатия: ок. 32 кН.

## Пресс-клещи Uronor MLC

Пресс-клещи для прессов Uronor UP 75 и Uronor UP 75 EL. Для опрессовки пресс-фитингов Uronor MLC 16–32, MLC 40–50 мм. Материал - сталь.



Код Алсель	Артикул поставщика	D, мм	Ед. изм.	Цена
127406	URO1007084	d16мм	шт	7726
127411	URO1007086	d20мм	шт	7726
127413	URO1007087	d25мм	шт	7726

Код Алсель	Артикул поставщика	D, мм	Ед. изм.	Цена
125811	URO1007088	d32мм	шт	7726
127417	URO1015768	d40мм	шт	15136

## Трубогиб Uronor MLC

Специальный инструмент для сгибания труб Uronor MLC 16–32 мм. Поставляется в чемоданчике, в комплекте со сменными насадками.



Код Алсель	Артикул поставщика	D, мм	Ед. изм.	Цена
126815	URO1013773	d16-32мм	шт	19788

## ■ GEBERIT

## Инструмент Geberit

### Прессовый инструмент EFP 202, в чемодане

Применяется для опрессовки систем пресс-фитингов Merpa и Mapress. Комплект поставки: футляр, прессовое устройство, редукторная смазка, BRUNOX® Turbo-Spray®. Номинальное напряжение 220В-50Гц, мощность 450 Вт.



Код Алсель	Артикул поставщика	Тип вилки	Ед. изм.	Цена
173340	GEB691.111.P2.1	IEC 60884-1 SS XVII-CEE7	шт	85536,44

\* Возможно предоставление инструмента в аренду.



<b>13.1 Санфаянс.....</b>	<b>126</b>
Санфаянс IFO.....	126
Санфаянс IDO.....	130
<b>13.2 Ванны и душевые .....</b>	<b>131</b>
Ванны и душевые IFO.....	131
Ванны и душевые IDO.....	133
<b>13.3 Инсталляции.....</b>	<b>133</b>
Инсталляции Geberit.....	133



## Сантехника IFÖ

### Коллекция Ifö Fargen



Код Алсель	Артикул поставщика	Наименование	Размер, мм	Ед. изм.	Цена
176514	IFORP1232129000	Низкий боковой шкафчик	29x69x29 см, белый	шт	8599,84
176512	IFORP1231129000	Пенал высокий с корзиной для белья	29x152x29 см, белый	шт	16450,38
176854	IFORP1211040100	Раковина 40см		шт	1600,08
176855	IFORP1211050100	Раковина 50см		шт	2149,96
176856	IFORP1211060100	Раковина 60см		шт	2650,28
176858	IFORP1211150100	Раковина мебельная 50см		шт	2149,96
176859	IFORP1211160100	Раковина мебельная 60 см		шт	2900,44
176864	IFORP1213082590	Унитаз напольный	360x625x764 мм	шт	8400,42
176865	IFORP1213102000	Унитаз подвесной	360x520x350 мм	шт	3750,04
204417	IFORK1121050150	Шкафчик навесной под раковину 50 см	правый, белый	шт	6000,3
205598	IFORK1121060160	Шкафчик навесной под раковину 60 см	50x59x38,5 см, правый, белый глянец, с доводчиками	шт	6300,02
206454	IFORK1121060310	Шкафчик навесной под раковину 60 см	50x59x38,5 см, левый, белый глянец, с доводчиками	шт	6300,02
191431	IFORP1231060000	Шкафчик под раковину на ножках	44,5x58x29 см, белый	шт	10249,48

### Коллекция Ifö Arret



Код Алсель	Артикул поставщика	Наименование	Характеристика	Ед. изм.	Цена
191433	IFORK0312610000	Шкафчик под раковину	цвет: белый глянец	шт	6550,18
191434	IFORK0312620000	Пенал	цвет: белый глянец	шт	13699,8
186308	IFORS030601000	Унитаз-компакт с крышкой,	слив 6 л однорежимный, косой выпуск	шт	4150,06
186309	IFORS030602000	Унитаз-компакт с крышкой,	слив 6 л однорежимный, горизонтальный выпуск	шт	4150,06
186290	IFORS031040000	Раковина 40 см	смеситель слева	шт	999,46
186291	IFORS031050000	Раковина 50 см		шт	1200,06
186292	IFORS031055000	Раковина 55 см		шт	1450,22
186293	IFORS031060000	Раковина 60 см		шт	1649,64
186294	IFORS031160000	Раковина мебельная 65 см		шт	2000,1
186295	IFORS032000000	Пьедестал для раковины		шт	1150,5
186296	IFORS032100000	Полупьедестал для раковины		шт	1150,5
186306	IFORS033601000	Унитаз-компакт с крышкой Duroplast	слив 3/6 литра, косой выпуск	шт	5300,56
186307	IFORS033602000	Унитаз-компакт с крышкой Duroplast	слив 3/6 литра, горизонтальный выпуск	шт	5300,56
195133	IFORS033611000	Унитаз-компакт сиденье полипропилен	косой выпуск 30°, 6 литров, н/п	шт	4699,94
186304	IFORS034000000	Напольное биде		шт	2449,68

### Коллекция Ifö Hitta



Код Алсель	Артикул поставщика	Наименование	Размер, мм	Ед. изм.	Цена
191427	IFORS041105000	Раковина 50 см	495x410 мм	шт	1099,76
191428	IFORS041105500	Раковина 55 см	545x425 мм	шт	1249,62
191429	IFORS041106000	Раковина 60 см	600x455 мм	шт	1450,22
191430	IFORS041310000	Подвесной унитаз с крышкой	360x510x355 мм	шт	3649,74
191426	IFORS041309000	Унитаз-компакт напольный с сиденьем	360x630x765 мм	шт	3649,74

По Вашему заказу может быть предложен широкий ассортимент продукции, не представленной в настоящем каталоге. Применяется гибкая система скидок.

Дополнительную информацию по ассортименту и ваши условия поставки уточняйте у менеджеров по продажам.

## Коллекция Ifö Orsa

Код Алсель	Артикул поставщика	Наименование	Размер, мм	Ед. изм.	Цена
159033	IFORP4111-60100	Раковина 60 см	600x460 мм	шт	3499,88
159032	IFORP4141-00000	Подвесное биде	356x540x355 мм	шт	5499,98
159030	IFORP4131-00500	Подвесной унитаз с жесткой крыш-кой-сиденьем	356x530x360 мм	шт	6550,18
159029	IFORP4131-00600	Подвесной унитаз с плавнотак-рующейся крышкой-сиденьем	356x530x360 мм	шт	9250,02
159028	IFORP4130-72590	Унитаз-компакт с жесткой крыш-кой-сиденьем	356x625x790 мм	шт	6550,18
159027	IFORP4130-72690	Унитаз-компакт с плавнотак-рующейся крышкой-сиденьем	356x625x790 мм	шт	13800,1



## Коллекция Ifö Sign

Код Алсель	Артикул поставщика	Наименование	Размер, мм	Ед. изм.	Цена
114618	IFO43460	Полупьедестал для раковины		шт	14700,44
145965	IFO686200002	Унитаз напольный	с универсальным вы-пуском белый, бак 6/3 литра	шт	15199,58
114762	IFO686200081	Унитаз напольный	с универсальным вы-пуском белый, бак 4/2 литра	шт	16099,92
198490	IFO687500008	Унитаз подвесной		шт	13500,38
114785	IFO72620	Раковина 120 см	двойная	шт	33399,9
114786	IFO72720	Раковина 150 см	двойная	шт	36850,22
114790	IFO73180	Раковина 50 см		шт	6199,72
114793	IFO73220	Раковина 57 см		шт	7949,66
114796	IFO73320	Раковина 66 см		шт	13100,36
114798	IFO73420	Раковина 41 см		шт	4500,52
114802	IFO73580	Раковина 52 см		шт	11350,42
114804	IFO73620	Раковина 60 см		шт	8599,84
114946	IFO96417	Кронштейны для раковин		шт	1200,06
191395	IFOD687206011	Унитаз, высокая модель	46 см, двухрежимный слив 4/2 л, функция Fresh WC	шт	27399,6



## Коллекция Ifö Grandy

Код Алсель	Артикул поставщика	Наименование	Размер, мм	Ед. изм.	Цена
207674	IFORK140012000	Шкафчик под раковину 1200 мм	белый глянец	шт	44900,18
208127	IFORK140070010	Шкафчик под раковину 700 мм	платиновый глянец	шт	26350,58
208125	IFORK142070000	Зеркало с подсветкой LED	700x650x30 мм	шт	33449,46
207673	IFORP211120120	Раковина мебельная 1200 мм	два отв., с переливом, симметричная ква-дратная	шт	14850,3
208126	IFORP211750100	Раковина мебельная 750 мм	с отв., с переливом, квадратная	шт	7500,08
207866	IFORP213090100	Унитаз-компакт	Rimfree без внутренне-го ободка	шт	24449,6
207867	IFORP216000100	Сиденье жесткое Duroplast		шт	4950,1



## Коллекция Ifö Frisk



Код Алсель	Артикул поставщика	Наименование	Размер, мм	Ед. изм.	Цена
186297	IFORS020350000	Раковина угловая 35 см	400x453x130 мм	шт	1150,5
186298	IFORS020500000	Раковина 50 см	500x420x145 мм	шт	1450,22
186299	IFORS020550000	Раковина 55 см	550x450x155 мм	шт	1600,08
186300	IFORS020600000	Раковина 60 см	600x480x160 мм	шт	1799,5
186301	IFORS020700000	Раковина 70 см мебельная	700x480x160 мм	шт	2299,82
186303	IFORS021120000	Полупьедестал для раковины	276x320 мм	шт	1150,5
186302	IFORS021110000	Пьедестал для раковины	190x170x700 мм	шт	1300,36
191436	IFORK0312710000	Шкафчик под раковину, цвет: венге, белый глянец	650x785x318 мм	шт	8300,12
191425	IFORS020150000	Писсуар	325x450 мм	шт	1649,64
186310	IFORS021010000	Унитаз-компакт с крышкой Duroplast, горизонтальный выпуск	365x635x755 мм	шт	5949,56
186312	IFORS021030000	Унитаз-компакт с крышкой Duroplast, косой выпуск	365x635x755 мм	шт	5949,56
186311	IFORS021020000	Унитаз-компакт с крышкой Duroplast, вертикальный выпуск	365x635x755 мм	шт	6550,18
191437	IFORK0312720000	Пенал, цвет: венге, белый глянец	650x785x318 мм	шт	13199,48

## Коллекция Ifö Sjoss



Код Алсель	Артикул поставщика	Наименование	Размер, мм	Ед. изм.	Цена
159016	IFORP3110-60100	Раковина 60 см	600x460x155 мм	шт	4699,94
159022	IFORP3110-65120	Раковина 65 см, асимметричная левая	650x460x155 мм	шт	7200,36
159020	IFORP3141-00000	Подвесное биде	356x510x335 мм	шт	5549,54
159017	IFORP3131-00600	Подвесной унитаз с плавнозакрывающейся крышкой-сиденьем	356x530x360 мм	шт	10899,66
159015	IFORP3130-72590	Унитаз-компакт с жесткой крышкой-сиденьем	356x640x795 мм	шт	16949,52
159014	IFORP313072690	Унитаз-компакт с плавнозакрывающейся крышкой-сиденьем	356x640x795 мм	шт	19349,64

## Коллекция Ifö Twins



Код Алсель	Артикул поставщика	Наименование	Размер, мм	Ед. изм.	Цена
181511	IFORK1251050140	Шкаф под умывальник с выдвижным ящиком	Фасад: венге, корпус: белый; Размеры: 500*370*460 мм	шт	11100,26
181512	IFORK1251050142	Шкаф под умывальник с выдвижным ящиком	Размеры: 500*370*460 мм. Фасад: дуб, корпус: белый;	шт	11100,26
205687	IFORK1251060141	Шкаф под умывальник с выдвижным ящиком	600x370x460 мм, фасад, корпус: белый глянец	шт	11800
181514	IFORK1251060142	Шкаф под умывальник с выдвижным ящиком	600*370*460 мм. Фасад: дуб, корпус: белый;	шт	11800
181515	IFORK1251250040	Зеркало	Цвет: венге, Размеры: 500*600*70 мм	шт	5099,96
181517	IFORK1251250042	Зеркало	Цвет: дуб, Размеры: 500*600*70 мм	шт	5099,96
181516	IFORK1251260040	Зеркало	Цвет: венге, Размеры: 600*600*70 мм	шт	5399,68
181518	IFORK1251260042	Зеркало	Цвет: дуб, Размеры: 600*600*70 мм	шт	5350,12
181483	IFORP011150000	Умывальник с прямоугольной раковиной 50 см		шт	5949,56
181484	IFORP011150200	Умывальник с овальной раковиной 50 см		шт	5949,56
181485	IFORP011160100	Умывальник с прямоугольной раковиной 60 см		шт	6499,44
181486	IFORP011160200	Умывальник с овальной раковиной 60 см		шт	6499,44

По Вашему заказу может быть предложен широкий ассортимент продукции, не представленной в настоящем каталоге. Применяется гибкая система скидок.

Дополнительную информацию по ассортименту и ваши условия поставки уточняйте у менеджеров по продажам.



## Коллекция Ifö Sense

Код Алсель	Артикул поставщика	Наименование	Размер, мм	Ед. изм.	Цена
198874	IFOD42543	Мебельный комплект NSMP 75 Compact H	В комплекте шкафчик, раковина, дверная ручка алюминиевая. 420x770x590 мм. Белый глянец. Правый.	шт	46549,82
198873	IFOD42542	Мебельный комплект NSMP 75 Compact V	В комплекте шкафчик, раковина, дверная ручка алюминиевая. 420x770x590 мм. Белый глянец. Левый.	шт	46549,82
204124	IFOD42539	Пенал	Черный дуб.	шт	43000,38
206160	IFOD42501	Шкафчик под раковину SUS 30 HV1	Белый глянец. 466x300x520 мм	шт	20500,14
206159	IFOD42500	Шкафчик под раковину SUS 30 V1	Белый. 466x300x520 мм	шт	19700,1
206162	IFOD42506	Шкафчик под раковину SUS 60 HV1	Белый глянец. 466x600x520 мм	шт	27649,76
204119	IFOD42508	Шкафчик под раковину SUS 60 M1	Светло-бежевый. 466x600x520 мм	шт	27649,76
204121	IFOD42555	Шкафчик под раковину SUS 60 S2	Черный дуб. Размеры: 520x600x466 мм	шт	37549,96
206161	IFOD42505	Шкафчик под раковину SUS 60 V1	Белый. 466x600x520 мм	шт	26400,14
200502	IFOD42525	Шкафчик под раковину SUS 90 Compact V1 Ifo Sense	Белый. 466x900x520 мм	шт	34400,54
200527	IFOD42557	Шкафчик под раковину SUS 90 HV2	Белый глянец. 466x900x520 мм	шт	50400,16
200501	IFOD42510	Шкафчик под раковину SUS 90 V1 Ifo Sense	Белый. 466x900x520 мм	шт	34349,8
200526	IFOD42556	Шкафчик под раковину SUS 90 V2	Белый. 466x900x520 мм	шт	48650,22



## Коллекция Ifö Public Steel

Код Алсель	Артикул поставщика	Наименование	Размер, мм	Ед. изм.	Цена
114870	IFO8510081	Унитаз подвесной	с антрацитовым сидением	шт	202249,64
114871	IFO8510082	Унитаз подвесной	с темно-серым жестким сидением	шт	189649,6
114872	IFO8520080	Писсуар	подсоединение сзади	шт	114699,54
114873	IFO8530080	Писсуар	подсоединение сверху	шт	126550,28
114876	IFO8550080	Раковина	560*435 на шурупах	шт	63000,2
114877	IFO8560080	Туалетный модуль для напольной или настенной установки.	Емкость сливного бачка -5 литров, одинарный слив.	шт	144400,14
114878	IFO8560081	Туалетный модуль для напольной или настенной установки.	Емкость сливного бачка - 4 и 2 литра, двойной слив.	шт	118949,9
114879	IFO8565080	Пьедестал для писсуара		шт	19999,82
114880	IFO8570080	Полупьедестал для писсуара		шт	9049,42
114882	IFO8580080	Полупьедестал для раковины		шт	13250,22
114883	IFO8585080	Зеркало 600*600	полир. нерж.сталь	шт	24999,48
114884	IFO8585081	Зеркало 600*400	полир. нерж.сталь	шт	22849,52
114889	IFO8700080	Перегородка	крепление к стене	шт	91599,86
114890	IFO8710080	Писсуар	со встроенными сенсором от сети, подсоединение сзади	шт	181550,08
114892	IFO8710082	Писсуар	со встроенными сенсором на батарейках, подсоединение сзади	шт	135550,14
181543	IFO96874	Сливная кнопка	одинарный слив	шт	14150,56
181478	IFO96875	Сливная кнопка	двойной слив	шт	17100,56



Цены указаны розничные, в рублях, с НДС, по действию на 01.05.2015 и рассчитаны по курсу Евро 55 руб. 00 коп. При выставлении счёта цены пересчитываются в зависимости от действующего курса Евро и изменений прайс-листов поставщиков.





## Сантехника IFÖ для людей с ограниченными возможностями

### Подлокотники для унитаза - Ifö Support

Код Алсель	Артикул поставщика	Описание	Ед. изм.	Цена
181465	IFO98221	Левый	шт	по запросу
191405	IFOD98220	Правый	шт	по запросу
198337	IFO98126	С держателем туалетной бумаги. Совместим с унитазом Ifo Sign 6872.	шт	по запросу

### Раковины Ifö Care



Код Алсель	Артикул поставщика	Описание	Ед. изм.	Цена
191406	IFO275000044	Умывальник IFO CARE для больниц 50*35 без отверстия для смесителя	шт	23499,7
191407	IFO276000044	Умывальник IFO CARE для больниц 60*45 без отверстия для смесителя и перелива	шт	25200,08



## Сантехника IDO

### Коллекция Ido Trevi



Код Алсель	Артикул поставщика	Наименование	Размер, мм	Ед. изм.	Цена
198180	IDO1218501101	Раковина 560x440 для больниц	560x440x160 мм	шт	15400,18
161309	IDO7919001101	Подвесной унитаз укороченный	490x380x360 мм	шт	12349,88

По Вашему заказу может быть предложен широкий ассортимент продукции, не представленной в настоящем каталоге. Применяется гибкая система скидок.

Дополнительную информацию по ассортименту и ваши условия поставки уточняйте у менеджеров по продажам.

## Коллекция Ido Seven D

Код Алсель	Артикул поставщика	Наименование	Размер, мм	Ед. изм.	Цена
113982	IDO9153301001	Жесткая крышка	367x434 мм	шт	7399,78
113396	IDO1111401101	Умывальник	600x440x170 мм	шт	9650,04
113838	IDO5111101001	Консольное биде, белое	560x360x360 мм	шт	13199,48
113891	IDO7611501101	Консольный унитаз, жесткая крышка SC	560x360x360 мм	шт	14899,86
198199	IDO3921301101	Унитаз-компакт вертикальный выпуск	Fresh WC, жесткое сиденье QR	шт	23249,54
198201	IDO3921801101	Унитаз-компакт вертикальный выпуск	укороченная модель Fresh WC, жесткое сиденье QR	шт	25050,22
113516	IDO3621401101	Унитаз, жесткая крышка SC, белый	650x360x850 мм	шт	50950,04
159380	IDO1111501101	Раковина	640x500x170 мм		10999,96



## Писсуар настенный

Код Алсель	Артикул поставщика	Наименование	Размер, мм	Ед. изм.	Цена
207791	IDO5102701101	Писсуар, крепление к стене, подвод воды сверху, выпуск в стену	340x570x340 мм	шт	10050,06
207792	IDO5112701101	Писсуар, крепление к стене, подвод воды сверху, выпуск в пол	340x570x340 мм	шт	10599,94
207793	IDO5142701001	Писсуар, крепление к стене, подвод воды из стены, выпуск в стену	340x570x340 мм	шт	10599,94



## Ванны и душевые кабины IFÖ

Ifö

## Ванна Ifö Rattvik

Код Алсель	Артикул поставщика	Наименование	Размер, мм	Ед. изм.	Цена
158981	IFOBA20150100	Ванна асимметричная левосторонняя	150x100 см	шт	11399,98
158980	IFOBA20150000	Ванна асимметричная правосторонняя	150x100 см	шт	11399,98



## Ванна Ifö Arvika

Код Алсель	Артикул поставщика	Наименование	Размер, мм	Ед. изм.	Цена
158993	IFOBR10170000	Ванна прямоугольная	170x75 см	шт	10050,06
158994	IFOBR10180000	Ванна прямоугольная	180x80 см	шт	10249,48
156056	IFOBR10190000	Ванна прямоугольная	190x90 см	шт	12850,2



## Ванна Ifö Blomma

Код Алсель	Артикул поставщика	Наименование	Размер, мм	Ед. изм.	Цена
158995	IFOBR30150000	Ванна прямоугольная	150x70 см	шт	6449,88
158996	IFOBR30160000	Ванна прямоугольная	160x70 см	шт	7200,36
158207	IFOBR30170000	Ванна прямоугольная	170x75 см	шт	7750,24





### Ванна Ifö Kraftig

Код Алсель	Артикул поставщика	Наименование	Размер, мм	Ед. изм.	Цена
158349	IFOB40140000	Ванна прямоугольная	140x70 см	шт	7200,36
158989	IFOB40150000	Ванна прямоугольная	150x75 см	шт	7549,64
158990	IFOB40160000	Ванна прямоугольная	160x75 см	шт	8150,26
158384	IFOB40170000	Ванна прямоугольная	170x80 см	шт	8749,7



### Ванна Ifö Krita

Код Алсель	Артикул поставщика	Наименование	Размер, мм	Ед. изм.	Цена
181522	IFOB40140000	Ванна прямоугольная	150x70 см	шт	7549,64
181523	IFOB40150000	Ванна прямоугольная	160x70 см	шт	8150,26
181524	IFOB40160000	Ванна прямоугольная	170x70 см	шт	8749,7



### Ванна Ifö Varma

Код Алсель	Артикул поставщика	Наименование	Размер, мм	Ед. изм.	Цена
206755	IFOB83014000	Ванна прямоугольная	140x70 см	шт	8250,56
206756	IFOB83015000	Ванна прямоугольная	150x75 см	шт	8499,54
206757	IFOB83016000	Ванна прямоугольная	160x75 см	шт	9049,42
206758	IFOB83017000	Ванна прямоугольная	170x80 см	шт	9299,58

### Душевые кабины Ifö Silver



Код Алсель	Артикул поставщика	Наименование	Размер, мм	Ед. изм.	Цена
194261	IFORP5190214003	Душевой уголок полукруглый, закаленное матовое стекло, серебристый профиль	90x90 см	шт	25649,66
194262	IFORP5190222003	Душевой уголок полукруглый, закаленное прозрачное стекло, серебристый профиль	90x90 см	шт	22500,24
194259	IFORP5290214003	Душевой уголок квадратный, закаленное матовое стекло, серебристый профиль	90x90 см	шт	25649,66
194260	IFORP5290222003	Душевой уголок квадратный, закаленное прозрачное стекло, серебристый профиль	90x90 см	шт	22500,24
194263	IFORP6116900000	Поддон полукруглый со встроенной фронтальной панелью, цвет: белый	90x90 см	шт	9149,72
194264	IFORP6216900000	Поддон квадратный со встроенной фронтальной панелью, цвет: белый	90x90 см	шт	9149,72



### Душевые кабины Ifö Next

Код Алсель	Артикул поставщика	Наименование	Размер, мм	Ед. изм.	Цена
141874	IFO0653080	Душевой поддон	90x90 см	шт	16750,1
141873	IFO0655082	Душевая кабина, прозрачное стекло	90x90 см	шт	44350,3
144303	IFO0655083	Душевая кабина, стирен "patterned"	90x90 см	шт	43449,96

По Вашему заказу может быть предложен широкий ассортимент продукции, не представленной в настоящем каталоге. Применяется гибкая система скидок.

Дополнительную информацию по ассортименту и ваши условия поставки уточняйте у менеджеров по продажам.

## Ванны и душевые кабины IDO



### Система душевых IDO Showerama

Код Алсель	Артикул поставщика	Наименование	Размер, мм	Ед. изм.	Цена
------------	--------------------	--------------	------------	----------	------

#### Showerama 8-2

201322	IDO4980133010	Душевой уголок квадратный	1000x1000 мм, тонированное стекло	шт	57100,2
201380	IDO4980132010	Душевой уголок квадратный	1000x1000 мм, прозрачное стекло	шт	54999,8
204459	IDO4980032909	Душевой уголок квадратный	900x900 мм, прозрачное стекло	шт	49150,54

#### Showerama 8-4

204458	IDO4984032809	Душевой уголок полукруглый	1000x1000 мм, прозрачное стекло	шт	41550,16
204486	IDO4984032909	Душевой уголок полукруглый	900x900 мм, прозрачное стекло	шт	41950,18
194679	IDO4980433750	Душевое ограждение для ванны	750 мм, тонированное стекло	шт	27499,9

#### Showerama 8-5

194982	IDO4992500001	Душевой колпак для кабины	900x900 мм	шт	14099,82
194983	IDO4992600001	Душевой колпак для кабины	1000x1000 мм	шт	16750,1
194984	IDO4992700001	Парогенератор для кабины		шт	106649,58
206909	IDO4980032090	Задняя стенка душевой кабины	прозрачное стекло	шт	28950,12



## Система инсталляций Geberit Plattenbau



### Комплект Geberit Plattenbau Sigma 111.362.00.5, UP320

Код Алсель	Артикул поставщика	Описание	Ед. изм.	Цена
------------	--------------------	----------	----------	------

201969 GEB111.362.00.5 без клавиши, удлиненные шпильки комп. 17154,11

Комплект «Платтенбау Сигма» включает в себя:

- монтажный элемент,
- специальную верхнюю планку,
- удлиненные шпильки,
- звукоизоляционный набор,
- набор для подсоединения к канализации.

Длина шпилек составляет 50 см, этот размер удовлетворяет условиям всех типовых туалетных комнат.

Клавиша в комплект не входит, предоставляется возможность выбора из линейки клавиш Sigma. Размер 50x112x12 см.





### Система Geberit Duofix - монтажный стенд Платтенбау для подвесного унитаза со смывной клавишей Delta, 12см (UP 182)



Код Алсель	Артикул поставщика	Описание	Ед. изм.	Цена
177221	ГЕВ458.162.21.1	клавиша 115.125.21.1 (хром)	комп.	16527,99
177222	ГЕВ458.162.11.1	клавиша 115.125.11.1 (белая)	комп.	15600,88

#### Применение:

- Для фронтальной установки,
- Для управления смывными клавишами типа Delta,
- Для монтажа в гипсокартонные стены на высоту рамы или по высоте помещения перед капитальной либо гипсокартонной стеной,
- Для унитазов с межосевым расстоянием под крепежные шпильки 18 см или 23 см,
- Для крепежа в пол (0 - 20 см),
- Не подходит для бетонирования,
- Размер коробки: 136x114x535

#### Комплектация:

- монтажный элемент;
- крепеж к стене;
- звукоизоляционный комплект;
- клавиша смыва.

### Смывная клавиша Delta



Код Алсель	Артикул поставщика	Описание	Ед. изм.	Цена
141811	ГЕВ115.125.21.1	Delta21, двойной смыв, хром глянцевый	шт	3099,25
141812	ГЕВ115.135.21.1	Delta50, двойной смыв, хром глянцевый	шт	3099,25
141813	ГЕВ115.120.21.1	Delta11, смыв-стоп, хром глянцевый	шт	3099,25

### Смывная клавиша Sigma



Код Алсель	Артикул поставщика	Название	Описание	Ед. изм.	Цена
136037	ГЕВ115.758.KH.5	Sigma 10	хром глянц	шт	5495,22
133813	ГЕВ115.758.KN.5	Sigma 10	хром.мат	шт	5495,22
136034	ГЕВ115.778.KH.1	Sigma 20	хром.глянц	шт	5495,22
145269	ГЕВ115.778.KJ.1	Sigma 20	белая/хром.глянц	шт	4735,93
140823	ГЕВ115.778.KL.1	Sigma 20	белая/хром.мат	шт	4735,93
138902	ГЕВ115.788.11.5	Sigma 50	белый	шт	9777,39
197021	ГЕВ116.090.SG.1	Sigma 80	черное стекло	шт	49035,67
197022	ГЕВ116.090.SM.1	Sigma 80	зеркальное стекло	шт	49035,67

По Вашему заказу может быть предложен широкий ассортимент продукции, не представленной в настоящем каталоге. Применяется гибкая система скидок.

Дополнительную информацию по ассортименту и ваши условия поставки уточняйте у менеджеров по продажам.



A			
ACO3207.80.00	199477	.....	118
ACO3552.64.00	209057		118
ACO3554.64.00	200862		118
ACO3560.64.00	209058		118
ACO726.160AN	203891		118
ACO726.210AN	203892		118
AHL11c69n100	197466		76
AHL11c69n125	199481		76
AHL11c69n150	199482		76
AHL11c69n200 (KШТ60)	207934		76
AHL11c69n25 (KШТ 60)	207932		76
AHL11c69n32	197461		76
AHL11c69n40	197462		76
AHL11c69n50	197463		76
AHL11c69n65	197464		76
AHL11c69n80	197465		76
AHL11c70n100	197472		76
AHL11c70n125	199483		76
AHL11c70n150	199484		76
AHL11c70n200 (KШТ60)	207935		76
AHL11c70n25 (KШТ 60)	207933		76
AHL11c70n32	197467		76
AHL11c70n40	197468		76
AHL11c70n50	197469		76
AHL11c70n65	197470		76
AHL11c70n80	197471		76
AHL16*2,2/300	204070		14
AHL161216TJF	207183		16
AHL1612EF	207170		14
AHL1612EM	207166		14
AHL1612JF	207156		15
AHL1612JM	207151		15
AHL1612JRN	207180		15
AHL1612WEF	207178		15
AHL1616E	207174		14
AHL1616J	207162		15
AHL162016SWT	207185		16
AHL16205JR	207147		15
AHL16255JR	207148		15
AHL1634JM	207152		15
AHL1634JRN	209032		15
AHL16R	207143		15
AHL16T	207201		16
AHL16x2,0/300EVON	202585		14
AHL16x2,2/300EVON	202587		14
AHL20*2,8/300	204071		14
AHL201220TJF	207184		16
AHL2012EF	207171		14
AHL2012EM	207167		14
AHL2012JF	207157		15
AHL2012JM	207153		15
AHL2012JRN	207181		15
AHL2012WEF	207179		15
AHL201616SWT	207189		16
AHL201620SWT	207186		16
AHL202016SWT	207187		16
AHL2020E	207175		14
AHL2020J	207163		15
AHL202520SWT	207188		16
AHL20255JR	207149		15
AHL2034EF	207172		14
AHL2034EM	207168		14
AHL2034JF	207158		15
AHL2034JM	207154		15
AHL2034JRN	207182		15
AHL20R	207144		15
AHL20T	207202		16
AHL20x2,0/300EVON	202586		14
AHL20x2,8/300EVON	202588		14
AHL25*3,5/50	204072		14
AHL251616SWT	207190		16
AHL251620SWT	207198		16
AHL251625SWT	207191		16
AHL251JF	207160		15
AHL251JM	207155		15
AHL252016SWT	207192		16
AHL252025SWT	207193		16
AHL252032SWT	207196		16
AHL252520SWT	207194		16
AHL252532SWT	207197		16
AHL2525E	207176		14
AHL2525J	207164		15
AHL253225SWT	207195		16
AHL25325JR	207150		15
AHL2534EF	207173		14
AHL2534EM	207169		14
AHL2534JF	207159		15
AHL25R	207145		15
AHL25T	207203		16
AHL25x2,3/50EVON	204069		14
AHL25x3,5/50EVON	202589		14
AHL32*4,4/50	204073		14
AHL321JF	207161		15
AHL321JM	209120		15
AHL322032SWT	207199		16
AHL322532SWT	207200		16
AHL3232E	207177		14
AHL3232J	207165		15
AHL32R	207146		15
AHL32T	207204		16
AHL32x3,0/50EVON	202603		14
AHL32x4,4/50EVON	202590		14
AHLBV100	197537		76
AHLBV125	197538		76
AHLBV150	197539		76
AHLBV200	198193		76
AHLBV40	198196		76
AHLBV50	197534		76
AHLBV65	197535		76
AHLBV80	197536		76
AHLC10AC	196299		38
AHLC10AD	196300		38
AHLC10AE	196301		38
AHLC10AF	196302		38
AHLC10AG	196303		38
AHLC10AH	196304		38
AHLC10AJ	196305		38
AHLC10AK	196306		38
AHLC10AL	196307		38
AHLC10AM	196308		38
AHLC12DC	196319		37
AHLC12EC	196320		37
AHLC12ED	196321		37
AHLC12FC	196322		37
AHLC12FD	196323		37
AHLC12FE	196324		37
AHLC12GC	196325		37
AHLC12GD	196326		37
AHLC12GE	196327		37
AHLC12GF	196328		37
AHLC12HD	196329		37
AHLC12HE	196330		37
AHLC12HF	196331		37
AHLC12HG	196332		37
AHLC12JD	196333		37
AHLC12JE	196334		37
AHLC12JF	196335		37
AHLC12JG	196336		37
AHLC12JH	196337		37
AHLC12KH	196338		37
AHLC20ZC	196119		38
AHLC20ZD	196120		38
AHLC20ZE	196121		38
AHLC20ZF	196122		38
AHLC20ZK	196123		38
AHLC20ZL	196124		38
AHLC22ZG	196354		38
AHLC22ZH	196355		38
AHLC22ZJ	196356		38
AHLC40AC	196185		38
AHLC40AD	196186		38
AHLC40AE	196187		38
AHLC40AF	196188		38
AHLC40AG	196189		38
AHLC40AH	196190		38
AHLC40AJ	196191		38
AHLC40AK	196192		38
AHLC40AL	196193		38
AHLC40AM	196194		38
AHLC41CD	196199		38
AHLC41CE	196200		38
AHLC41CF	196202		38
AHLC41CG	196205		38
AHLC41CH	196209		38
AHLC41CJ	196214		38
AHLC41DE	196201		38
AHLC41DF	196203		38
AHLC41DG	196206		38
AHLC41DH	196210		38
AHLC41DJ	196215		38
AHLC41EF	196204		38
AHLC41EG	196207		38
AHLC41EH	196211		38
AHLC41EJ	196216		38
AHLC41EK	196220		38
AHLC41EL	196225		38
AHLC41EM	196231		38
AHLC41FG	196208		38
AHLC41FH	196212		38
AHLC41FJ	196217		38
AHLC41FK	196221		38
AHLC41FL	196226		38
AHLC41FM	196232		38
AHLC41GH	196213		38
AHLC41GJ	196218		38
AHLC41GK	196222		38
AHLC41GL	196227		38
AHLC41GM	196233		38
AHLC41HJ	196219		38
AHLC41HK	196223		38
AHLC41HL	196228		38
AHLC41HM	196234		38
AHLC41JK	196224		38
AHLC41JL	196229		38
AHLC41JM	196235		38
AHLC41KL	196230		38
AHLC41KM	196236		38
AHLC41LM	196237		38
AHLC42PC	196238		38
AHLC42PD	196239		38
AHLC42PE	196240		38
AHLC42PF	196241		38
AHLC42PG	196243		38
AHLC42PH	196245		38
AHLC42PJ	196247		38
AHLC42QF	196242		38

AHLC42QG	196244	38	AHLCJ125	197562	84	AHLS41CD	196509	40
AHLC42QH	196246	38	AHLCJ150	197563	84	AHLS41CE	196510	40
AHLC42QJ	196248	38	AHLCJ200	198181	84	AHLS41CF	196512	40
AHLC42QK	196249	38	AHLCJ250	198182	84	AHLS41CG	196515	40
AHLC42QM	196251	38	AHLCJ300	198183	84	AHLS41CH	196519	40
AHLC44DC	196195	38	AHLCJ40	200291	84	AHLS41CJ	196524	40
AHLC44EC	196196	38	AHLCJ400	203883	84	AHLS41DE	196511	40
AHLC44ED	196197	38	AHLCJ450	203884	84	AHLS41DF	196513	40
AHLC44FE	196198	38	AHLCJ50	197558	84	AHLS41DG	196516	40
AHLC50AC	196126	39	AHLCJ65	197559	84	AHLS41DH	196520	40
AHLC50AD	196127	39	AHLCJ80	197560	84	AHLS41EF	196514	40
AHLC50AE	196128	39	AHLCV100	197543	79	AHLS41EG	196517	40
AHLC50AF	196129	39	AHLCV125	197544	79	AHLS41EH	196521	40
AHLC50AG	196130	39	AHLCV150	197545	79	AHLS41EK	196530	40
AHLC50AH	196131	39	AHLCV200	198190	79	AHLS41EL	196535	40
AHLC50AJ	196132	39	AHLCV250	198191	79	AHLS41EM	196541	40
AHLC50AK	196133	39	AHLCV300	198192	79	AHLS41FG	196518	40
AHLC50AL	196134	39	AHLCV40	200289	79	AHLS41FH	196522	40
AHLC50AM	196135	39	AHLCV400	203954	79	AHLS41GH	196523	40
AHLC60QC	196366	39	AHLCV50	197540	79	AHLS41HJ	196529	40
AHLC60QD	196367	39	AHLCV65	197541	79	AHLS41KL	196540	40
AHLC60RE	196368	39	AHLCV80	197542	79	AHLS42QL	196250	38
AHLC60SF	196369	39	AHLGV100	197555	79	AHLS81NC	196594	40
AHLC60TG	196370	39	AHLGV125	197556	79	AHLS81PC	196575	40
AHLC60UH	196371	39	AHLGV150	197557	79	AHLS81PD	196576	40
AHLC60WJ	196372	39	AHLGV200	198184	79	AHLS81PE	196585	40
AHLC62PC	196373	39	AHLGV250	198185	79	AHLS81QC	196584	40
AHLC62PD	196375	39	AHLGV300	198186	79	AHLS81QD	196577	40
AHLC62QE	196377	39	AHLGV350	204609	79	AHLS81QE	196578	40
AHLC77AC	196181	37	AHLGV400	204429	79	AHLS81QF	196587	40
AHLC77AD	196182	37	AHLGV50	197552	79	AHLS81RE	196586	40
AHLC77AE	196183	37	AHLGV65	197553	79	AHLS81RF	196579	40
AHLC77AF	196184	37	AHLGV80	197554	79	AHLS81RG	196589	40
AHLC80NC	196287	39	AHLHV3434	207215	16	AHLS81SF	196588	40
AHLC80PC	196278	39	AHLHV3434BP	207216	16	AHLS81SG	196580	40
AHLC80PD	196279	39	AHLPB16	207209	15	AHLS81SH	196591	40
AHLC80PE	196281	39	AHLPB20	207211	15	AHLS81TG	196590	40
AHLC80PF	196283	39	AHLPB25	207210	15	AHLS81TH	196581	40
AHLC80QD	196280	39	AHLPB32	207214	15	AHLS81TJ	196592	40
AHLC80QE	196282	39	AHLPC162034F	207212	14	AHLS81VJ	196582	40
AHLC80QF	196284	39	AHLPC162234F	207207	14	AHLS81XK	196583	40
AHLC80RE	196286	39	AHLPC202034F	207213	14	AHLS81YL	196593	40
AHLC80RF	196285	39	AHLPC202834F	207208	14	AHLTCZE015	196381	37
AHLC81NC	196261	39	AHLPERT16x2,0/300EVO	209533	14	AHLTCZE018	196382	37
AHLC81PC	196262	39	AHLPERT20x2,0/300EVO	209534	14	AHLTCZE022	196383	37
AHLC81PD	196263	39	AHLS10AC	196625	39	AHLTCZE028	196384	37
AHLC81PE	196272	39	AHLS10AD	196626	39	AHLTCZE035	196385	37
AHLC81QC	196271	39	AHLS10AE	196627	39	AHLTCZE042	196386	37
AHLC81QD	196264	39	AHLS10AF	196628	39	AHLTCZE054	196387	37
AHLC81QE	196265	39	AHLS10AG	196629	39	AHLYS100	197549	86
AHLC81QF	196274	39	AHLS10AH	196630	39	AHLYS125	197550	86
AHLC81RE	196273	39	AHLS10AJ	196631	39	AHLYS150	197551	86
AHLC81RF	196266	39	AHLS10AK	196632	39	AHLYS200	198187	86
AHLC81SG	196267	39	AHLS10AL	196633	39	AHLYS250	198188	86
AHLC81TG	196275	39	AHLS10AM	196634	39	AHLYS300	198189	86
AHLC81TH	196268	39	AHLS20AC	196398	39	AHLYS40	200290	86
AHLC81VJ	196269	39	AHLS20AD	196399	39	AHLYS400	203956	86
AHLC81XK	196270	39	AHLS20AE	196400	39	AHLYS50	197546	86
AHLC92AC	196112	37	AHLS20AF	196401	39	AHLYS65	197547	86
AHLC92AD	196113	37	AHLS40AC	196493	40	AHLYS80	197548	86
AHLC92AE	196114	37	AHLS40AD	196494	40	AHLWPB-1	206633	94
AHLC92AF	196115	37	AHLS40AE	196495	40	AHLWPB-2	206634	94
AHLC92AG	196116	37	AHLS40AF	196496	40	AHLWPB-3	206635	94
AHLC92AH	196117	37	AHLS40AG	196497	40	AHLWPB-4	206636	94
AHLC92AJ	196118	37	AHLS40AH	196498	40	AHLWPB-5	206637	94
AHLC93AK	196378	37	AHLS40AJ	196499	40	AHLWPB-6	206638	94
AHLC93AL	196379	37	AHLS40AK	196500	40	AHLWPB-7	206639	94
AHLC93AM	196380	37	AHLS40AL	196501	40	AHLWPH-1	206626	94
AHLCJ100	197561	84	AHLS40AM	196502	40	AHLWPH-2	206627	94

AHLШРН-3	206628	94
AHLШРН-4	206629	94
AHLШРН-5	206630	94
AHLШРН-6	206631	94
AHLШРН-7	206632	94
ALSKШ.М.015.40-01	209449	73
ALSKШ.М.020.40-01	209450	73
ALSKШ.М.025.40-01	209451	73
ALSKШ.М.032.40-01	209452	73
ALSKШ.М.040.40-01	209453	73
ALSKШ.М.050.40-01	209454	73
ALSKШ.М.065.25-01	209455	73
ALSKШ.М.080.25-01	209456	73
ALSKШ.П.015.40-01	209083	72
ALSKШ.П.020.40-01	209084	72
ALSKШ.П.025.40-01	209085	72
ALSKШ.П.032.40-01	209086	72
ALSKШ.П.040.40-01	209087	72
ALSKШ.П.050.40-01	209088	72
ALSKШ.П.065.25-01	209089	72
ALSKШ.П.080.25-01	209090	72
ALSKШ.П.100.25-01	209443	72
ALSKШ.П.125.25-01	209444	72
ALSKШ.П.150.25-01	209445	72
ALSKШ.П.200.25-01	209446	72
ALSKШ.П.250.25-01	209447	72
ALSKШ.П.300.16-01	209448	72
ALSKШ.П.Р040.40-01	209474	72
ALSKШ.П.Р050.40-01	209475	72
ALSKШ.П.Р065.25-01	209476	72
ALSKШ.П.Р080.25-01	209477	72
ALSKШ.П.Р100.25-01	209478	72
ALSKШ.П.Р125.25-01	209479	72
ALSKШ.П.Р150.25-01	209480	72
ALSKШ.П.Р200.25-01	209481	72
ALSKШ.П.Р250.25-01	209482	72
ALSKШ.П.Р300.16-01	209483	72
ALSKШ.Ф.015.40-01	209423	72
ALSKШ.Ф.020.40-01	209424	72
ALSKШ.Ф.025.40-01	209425	72
ALSKШ.Ф.032.40-01	209426	72
ALSKШ.Ф.040.40-01	209427	72
ALSKШ.Ф.050.40-01	209428	72
ALSKШ.Ф.065.16-01	209091	72
ALSKШ.Ф.065.25-01	209429	72
ALSKШ.Ф.080.16-01	209430	72
ALSKШ.Ф.080.25-01	209431	72
ALSKШ.Ф.100.16-01	209432	72
ALSKШ.Ф.100.25-01	209433	72
ALSKШ.Ф.125.16-01	209434	72
ALSKШ.Ф.125.25-01	209435	72
ALSKШ.Ф.150.16-01	209436	72
ALSKШ.Ф.150.25-01	209437	72
ALSKШ.Ф.200.16-01	209438	72
ALSKШ.Ф.200.25-01	209439	72
ALSKШ.Ф.250.16-01	209440	72
ALSKШ.Ф.250.25-01	209441	72
ALSKШ.Ф.300.16-01	209442	72
ALSKШ.Ф.Р040.40-01	209457	72
ALSKШ.Ф.Р050.40-01	209458	72
ALSKШ.Ф.Р065.16-01	209459	72
ALSKШ.Ф.Р065.25-01	209460	72
ALSKШ.Ф.Р080.16-01	209461	72
ALSKШ.Ф.Р080.25-01	209462	72
ALSKШ.Ф.Р100.16-01	209463	72
ALSKШ.Ф.Р100.25-01	209464	72
ALSKШ.Ф.Р125.16-01	209465	72
ALSKШ.Ф.Р125.25-01	209466	72
ALSKШ.Ф.Р150.16-01	209467	72
ALSKШ.Ф.Р150.25-01	209468	72

ALSKШ.Ф.Р200.16-01	209469	72
ALSKШ.Ф.Р200.25-01	209470	72
ALSKШ.Ф.Р250.16-01	209471	72
ALSKШ.Ф.Р250.25-01	209472	72
ALSKШ.Ф.Р300.16-01	209473	72

## B

BOSCH7701331615	173544	100
BOSCH7701331616	173545	100
BOSCH7701331617	173546	100
BOSCH7702331716	173547	100
BOSCH7702331717	173548	100
BOSCH7702331718	173549	100
BOSCH7703331746	173552	100
BOSCH7703331747	173550	100
BOSCH7703331748	173551	100
BOSCH7712231486	176817	99
BOSCH7714311084	175984	99
BOSCH7714311085	175985	99
BOSCH7716010215	173559	98
BOSCH7716010216	173560	98
BOSCH7716010217	173562	98
BOSCH7716010218	173561	98
BOSCH7716010599	176818	99
BOSCH7716704320	173566	98
BOSCH7716704321	173567	98
BOSCH7716704322	173568	98
BOSCH7716704323	173569	98
BOSCH7716704324	173570	98
BOSCH7716704325	173563	98
BOSCH7716704326	173564	98
BOSCH7716704327	173565	98
BOSCH7736900197	206250	98
BOSCH7736900199	206668	98
BOSCH7736900200	206727	98
BOSCH7738500481	193419	99
BOSCH8718574044	173595	100
BOSCH8718574046	173597	100

## D

DAN003L0143	102116	66
DAN003L0144	102117	66
DAN003L0145	102118	66
DAN003L0146	102119	66
DAN003L0220	102121	66
DAN003L0221	102122	66
DAN003L0222	144679	66
DAN003L0240	102123	66
DAN003L0242	139718	66
DAN003L0280	102125	66
DAN003L0281	102126	66
DAN003L0282	102127	66
DAN003L0283	102128	66
DAN003L7601	102459	66
DAN003L7602	102460	66
DAN003L7603	102461	66
DAN003L7604	102462	66
DAN003L7605	102463	66
DAN003L7611	102464	66
DAN003L7612	102465	66
DAN003L7613	102466	66
DAN003L7614	102467	66
DAN003L7615	102468	66
DAN003L7621	102469	66
DAN003L7622	102470	66
DAN003L7623	102471	66
DAN003L7624	102472	66
DAN003L7625	102473	66
DAN003L7641	102474	66

DAN003L7642	102475	66
DAN003L7643	102476	66
DAN003L7644	102477	66
DAN003L7645	102478	66
DAN003L7691	102479	66
DAN003L7692	102480	66
DAN003L7693	102481	66
DAN003L7694	102482	66
DAN003L7695	102483	66
DAN003Z1061	132412	68
DAN003Z1062	101044	68
DAN003Z1063	101045	68
DAN003Z1064	101046	68
DAN003Z1065	101047	68
DAN003Z1087	132492	68
DAN003Z1088	135938	68
DAN003Z1089	132493	68
DAN003Z1201	192915	67
DAN003Z1202	191833	67
DAN003Z1203	100858	67
DAN003Z1204	100859	67
DAN003Z1205	100860	67
DAN003Z1212	192917	67
DAN003Z1213	100863	67
DAN003Z1214	193027	67
DAN003Z1215	192916	67
DAN003Z2131	101073	68
DAN003Z2132	101074	68
DAN003Z2133	101075	68
DAN003Z2134	101076	68
DAN003Z2135	101077	68
DAN003Z2151	101078	68
DAN003Z2201	186323	67
DAN003Z2202	186324	67
DAN003Z2203	186325	67
DAN003Z2204	186326	67
DAN003Z4000	139141	67
DAN003Z4002	139143	67
DAN003Z4003	139144	67
DAN003Z4004	139145	67
DAN003Z4005	139146	67
DAN003Z4006	139147	67
DAN003Z4011	144901	68
DAN003Z4012	144902	68
DAN003Z4013	144903	68
DAN003Z4014	144904	68
DAN003Z4015	144905	68
DAN003Z4016	144906	68
DAN003Z4051	145164	68
DAN003Z4052	145165	68
DAN003Z4053	145486	68
DAN013G0016	158191	64
DAN013G0153	103791	65
DAN013G1675	173347	64
DAN013G1676	158644	64
DAN013G1677	147115	64
DAN013G2131	190458	65
DAN013G2138	188588	65
DAN013G2154	177290	65
DAN013G2160	163710	65
DAN013G2173	158566	65
DAN013G2176	158192	65
DAN013G2940	158687	64
DAN013G2992	157907	64
DAN013G2994	157965	64
DAN013G3367	101675	65
DAN013G3377	101678	65
DAN013G3378	101679	65
DAN013G3903	158606	64

DAN013G3904	157906	.....	64	DAN065B8204	174742	.....	74	DAN065Z0119	163816	.....	96
DAN013G5010	158680	.....	64	DAN065B8205	174743	.....	74	DAN082G3001	108854	.....	97
DAN013G5030	103794	.....	64	DAN065B8206	174744	.....	74	DAN082G3003	108856	.....	97
DAN013G5110	158688	.....	64	DAN065B8207	174745	.....	73	DAN082G3007	108858	.....	97
DAN017-519966	103797	.....	96	DAN065B8208	174746	.....	73	DAN082G3009	108860	.....	97
DAN017-520366	103798	.....	96	DAN065B8209	174747	.....	73	DAN082G3011	108862	.....	97
DAN017-520466	103799	.....	96	DAN065B8210	174748	.....	73	DAN082G3013	108864	.....	97
DAN060-118966	102747	.....	96	DAN065B8211	174749	.....	73	DAN082G3015	108866	.....	97
DAN060-121766	102748	.....	96	DAN065B8212	174750	.....	73	DAN082G3017	108867	.....	97
DAN060G1124	102751	.....	96	DAN065B8213	174751	.....	73	DAN082G3022	133130	.....	97
DAN060G1125	102752	.....	96	DAN065B8216	174503	.....	74	DAN082G3025	108872	.....	97
DAN060G1412	102754	.....	96	DAN065B8217	174754	.....	74	DAN082G7351	108895	.....	78
DAN060G3902	173501	.....	96	DAN065B8218	174755	.....	74	DAN082G7352	108896	.....	78
DAN065B2050	100902	.....	97	DAN065B8219	174756	.....	74	DAN082G7353	108897	.....	78
DAN065B2051	100903	.....	97	DAN065B8224	174761	.....	82	DAN082G7354	108898	.....	78
DAN065B2052	100904	.....	97	DAN065B8225	174762	.....	82	DAN082G7355	108899	.....	78
DAN065B2053	100905	.....	97	DAN065B8226	174763	.....	82	DAN082G7356	108900	.....	78
DAN065B2054	100906	.....	97	DAN065B8228	174765	.....	82	DAN082G7357	108901	.....	78
DAN065B2055	100907	.....	97	DAN065B8229	174766	.....	82	DAN082G7358	108902	.....	78
DAN065B2056	100908	.....	97	DAN065B8236	109047	.....	86	DAN082G7359	108903	.....	78
DAN065B2057	100909	.....	97	DAN065B8238	109049	.....	86	DAN084N1012	108931	.....	95
DAN065B2058	100910	.....	97	DAN065B8239	109050	.....	86	DAN087-8087	163911	.....	106
DAN065B2059	100665	.....	97	DAN065B8240	109051	.....	86	DAN087-8092	163915	.....	106
DAN065B2060	100667	.....	97	DAN065B8242	109097	.....	86	DAN087-8094	108988	.....	106
DAN065B2061	100668	.....	97	DAN065B8243	109098	.....	86	DAN087-8095	163917	.....	106
DAN065B7350	101236	.....	77	DAN065B8244	109101	.....	86	DAN087B1164	108952	.....	95
DAN065B7351	101237	.....	77	DAN065B8245	109099	.....	86	DAN087B1165	108953	.....	95
DAN065B7352	101238	.....	77	DAN065B8246	109100	.....	86	DAN087B1180	108954	.....	96
DAN065B7353	101239	.....	77	DAN065N0100G	104042	.....	73	DAN087B1181	108956	.....	96
DAN065B7354	101240	.....	77	DAN065N0110G	104044	.....	73	DAN087B1182	108957	.....	96
DAN065B7355	101241	.....	77	DAN065N0115G	104045	.....	73	DAN087B1262	163546	.....	95
DAN065B7356	101242	.....	77	DAN065N0120G	104046	.....	73	DAN087G5396	163941	.....	106
DAN065B7357	101243	.....	77	DAN065N0125G	104047	.....	73	DAN087G5397	158215	.....	106
DAN065B7358	101244	.....	77	DAN065N0140	104050	.....	73	DAN087G5399	158407	.....	106
DAN065B7359	101245	.....	77	DAN065N0240	104061	.....	73	DAN087G5402	163943	.....	106
DAN065B7360	101246	.....	77	DAN065N025600	104064	.....	73	DAN087G5404	163945	.....	106
DAN065B7361	101247	.....	78	DAN065N026100	104065	.....	73	DAN087G5406	163947	.....	106
DAN065B7362	101248	.....	78	DAN065N0266	104066	.....	73	DAN087G6203P	194621	.....	106
DAN065B7363	101249	.....	78	DAN065N0271	104067	.....	73	DAN087G6204P	194503	.....	106
DAN065B7364	101250	.....	78	DAN065N0276	104068	.....	73	DAN087G6205P	194504	.....	106
DAN065B7410	109171	.....	77	DAN065N0300	104070	.....	73	DAN087G6230P	194505	.....	106
DAN065B7411	109172	.....	77	DAN065N0305G	104071	.....	73	DAN087G6231P	194192	.....	106
DAN065B7412	109173	.....	77	DAN065N0310	104072	.....	73	DAN087G6232P	194193	.....	106
DAN065B7413	109175	.....	77	DAN065N0315G	104073	.....	73	DAN087G6233P	194194	.....	106
DAN065B7415	109200	.....	77	DAN065N0320G	104074	.....	73	DAN087G6234P	194250	.....	106
DAN065B7433	157885	.....	78	DAN065N0325G	104075	.....	73	DAN087H3020	163370	.....	95
DAN065B7434	157886	.....	78	DAN065N0340	100911	.....	73	DAN087H3040	163363	.....	95
DAN065B7475	109052	.....	82	DAN065N0745	100921	.....	73	DAN087H3200	176687	.....	95
DAN065B7476	109053	.....	82	DAN065N0750	100922	.....	73	DAN087H3230	163520	.....	95
DAN065B7477	109054	.....	82	DAN065N0755	100923	.....	73	DAN088H2200	194346	.....	106
DAN065B7478	109055	.....	82	DAN065N0845	100924	.....	73	DAN149B2890	109058	.....	82
DAN065B7479	109056	.....	82	DAN065N0850	100925	.....	73	DAN149B2891	109059	.....	82
DAN065B7527	205900	.....	82	DAN065N0855	100926	.....	73	DAN149B2892	109060	.....	82
DAN065B7531	104095	.....	82	DAN065N0945	100927	.....	73	DAN149B2893	109061	.....	82
DAN065B7532	104096	.....	82	DAN065N0950	100928	.....	73	DAN149B2895	109063	.....	82
DAN065B7742	101599	.....	86	DAN065N4280G	100930	.....	73	DAN193B4001	109407	.....	84
DAN065B7743	101600	.....	86	DAN065N4281G	100931	.....	73	DAN193B4002	109408	.....	84
DAN065B7744	101601	.....	86	DAN065N4282G	100932	.....	73	DAN193B4003	109409	.....	84
DAN065B7745	101602	.....	86	DAN065N4285G	100933	.....	73	DAN193B4004	109410	.....	84
DAN065B7746	101603	.....	86	DAN065N4286	100934	.....	73	DAN193B4005	109411	.....	84
DAN065B7747	101604	.....	86	DAN065N4287G	100935	.....	73	DAN193B4006	109412	.....	84
DAN065B7748	101605	.....	86	DAN065N9601	104043	.....	73	DAN193B4007	109413	.....	84
DAN065B7749	101606	.....	86	DAN065Z0111	103520	.....	96	DAN193B4008	109414	.....	84
DAN065B7750	101607	.....	86	DAN065Z0112	136444	.....	96	DAN193B4009	109415	.....	84
DAN065B7751	101608	.....	86	DAN065Z0113	103521	.....	96	DAN193B4027	109426	.....	84
DAN065B8200	174738	.....	74	DAN065Z0114	163813	.....	96	DAN193B4028	109427	.....	84
DAN065B8201	174739	.....	74	DAN065Z0115	103523	.....	96	DAN193B4030	109429	.....	84
DAN065B8202	174740	.....	74	DAN065Z0116	162606	.....	96	DAN193B4033	109432	.....	84
DAN065B8203	174741	.....	74	DAN065Z0117	161250	.....	96	DAN193B4034	109433	.....	84

DAN193B4036 109435 ..... 84

**E**

ESB11100100 106989 ..... 69  
 ESB11100200 106990 ..... 69  
 ESB11100300 106991 ..... 69  
 ESB11100400 106992 ..... 69  
 ESB11100600 106993 ..... 69  
 ESB11100800 106994 ..... 69  
 ESB11101000 106995 ..... 69  
 ESB11101200 106996 ..... 69  
 ESB11101400 106997 ..... 69  
 ESB11101600 106998 ..... 69  
 ESB11600100 136920 ..... 68  
 ESB11600300 106951 ..... 68  
 ESB11600400 106953 ..... 68  
 ESB11600500 106949 ..... 68  
 ESB11600600 136921 ..... 68  
 ESB11600700 136922 ..... 68  
 ESB11600800 106954 ..... 68  
 ESB11600900 106955 ..... 68  
 ESB11601000 106958 ..... 68  
 ESB11601100 106962 ..... 68  
 ESB11601200 106964 ..... 68  
 ESB11603400 157920 ..... 68  
 ESB11603600 106983 ..... 68  
 ESB12051700 107070 ..... 69  
 ESB12051800 107071 ..... 69  
 ESB12051900 107072 ..... 69  
 ESB12052000 107073 ..... 69  
 ESB12052100 107075 ..... 69  
 ESB12052200 107076 ..... 69  
 ESB12052300 107077 ..... 69  
 ESB12052400 107078 ..... 69  
 ESB12100100 136906 ..... 69  
 ESB12100300 107045 ..... 69  
 ESB12100400 107048 ..... 69  
 ESB12101100 136905 ..... 69  
 ESB12101200 107050 ..... 69  
 ESB12101300 107052 ..... 69  
 ESB12101400 107054 ..... 69  
 ESB12101600 137961 ..... 69  
 ESB12101700 107051 ..... 69  
 ESB12101800 107053 ..... 69  
 ESB12101900 107057 ..... 69  
 ESB12520100 134333 ..... 69  
 ESB12520200 107081 ..... 69  
 ESB31100300 107451 ..... 68  
 ESB31100400 107452 ..... 68  
 ESB31100500 107453 ..... 69  
 ESB31100600 107455 ..... 69  
 ESB31100700 107457 ..... 68  
 ESB31100800 107458 ..... 68  
 ESB31100900 107459 ..... 69  
 ESB31101000 107461 ..... 69  
 ESB31102800 107465 ..... 69  
 ESB31102900 107466 ..... 69

**G**

GEB111.362.00.5 201969 ..... 133  
 GEB115.120.21.1 141813 ..... 134  
 GEB115.125.21.1 141811 ..... 134  
 GEB115.135.21.1 141812 ..... 134  
 GEB115.758.KH.5 136037 ..... 133  
 GEB115.758.KN.5 133813 ..... 133  
 GEB115.778.KH.1 136034 ..... 133  
 GEB115.778.KJ.1 145269 ..... 133  
 GEB115.778.KL.1 140823 ..... 133  
 GEB115.788.11.5 138902 ..... 133

GEB115.788.SQ.5 208747 ..... 133  
 GEB116.090.SG.1 197021 ..... 133  
 GEB116.090.SM.1 197022 ..... 133  
 GEB19454 133801 ..... 32  
 GEB19455 133802 ..... 32  
 GEB19456 133803 ..... 32  
 GEB19457 133804 ..... 32  
 GEB19458 133805 ..... 32  
 GEB19459 133806 ..... 32  
 GEB19460 133807 ..... 32  
 GEB19461 133808 ..... 32  
 GEB20102 110355 ..... 32  
 GEB20103 110356 ..... 32  
 GEB20104 110357 ..... 32  
 GEB20105 110358 ..... 32  
 GEB20215 132785 ..... 34  
 GEB20216 132786 ..... 34  
 GEB20217 132787 ..... 34  
 GEB20218 134167 ..... 34  
 GEB20219 133266 ..... 34  
 GEB20220 138874 ..... 34  
 GEB20221 133267 ..... 34  
 GEB20803 110364 ..... 32  
 GEB20804 110365 ..... 32  
 GEB20805 110366 ..... 32  
 GEB21003 110368 ..... 33  
 GEB21004 110369 ..... 33  
 GEB21006 110371 ..... 33  
 GEB21007 110372 ..... 33  
 GEB21008 110373 ..... 33  
 GEB21009 110374 ..... 33  
 GEB21210 110378 ..... 33  
 GEB21211 110379 ..... 33  
 GEB21214 110381 ..... 33  
 GEB21215 110382 ..... 33  
 GEB21219 134454 ..... 33  
 GEB21220 138152 ..... 33  
 GEB21223 110384 ..... 33  
 GEB21224 110385 ..... 33  
 GEB21225 138155 ..... 33  
 GEB21226 110386 ..... 33  
 GEB21230 138156 ..... 33  
 GEB21231 138157 ..... 33  
 GEB21237 138159 ..... 33  
 GEB21238 138160 ..... 33  
 GEB21240 138162 ..... 33  
 GEB21241 138163 ..... 33  
 GEB21245 138164 ..... 33  
 GEB21248 138167 ..... 33  
 GEB21249 138168 ..... 33  
 GEB21250 138169 ..... 33  
 GEB21307 110388 ..... 33  
 GEB21308 138171 ..... 33  
 GEB21309 110389 ..... 33  
 GEB21312 110390 ..... 33  
 GEB21313 138173 ..... 33  
 GEB21314 181129 ..... 33  
 GEB21320 138176 ..... 33  
 GEB21326 138178 ..... 33  
 GEB21329 186498 ..... 33  
 GEB21336 138180 ..... 33  
 GEB21506 110392 ..... 33  
 GEB21507 110393 ..... 33  
 GEB21704 110397 ..... 34  
 GEB21705 138198 ..... 34  
 GEB21708 110399 ..... 34  
 GEB21709 110400 ..... 34  
 GEB21710 110401 ..... 34  
 GEB21711 110402 ..... 34  
 GEB21713 138199 ..... 34

GEB21715 138201 ..... 34  
 GEB21716 158325 ..... 34  
 GEB21724 138204 ..... 34  
 GEB21802 110403 ..... 33  
 GEB21803 110404 ..... 33  
 GEB21805 138208 ..... 33  
 GEB21806 110405 ..... 33  
 GEB21807 110406 ..... 33  
 GEB21809 110407 ..... 33  
 GEB21811 138211 ..... 33  
 GEB22003 110409 ..... 32  
 GEB22005 110411 ..... 32  
 GEB22006 110412 ..... 32  
 GEB22007 110413 ..... 32  
 GEB22008 110414 ..... 32  
 GEB22009 110415 ..... 32  
 GEB22010 138232 ..... 32  
 GEB22011 138233 ..... 32  
 GEB22313 110429 ..... 33  
 GEB22316 110430 ..... 33  
 GEB22317 134426 ..... 33  
 GEB22324 110433 ..... 33  
 GEB22331 134160 ..... 33  
 GEB22339 138240 ..... 33  
 GEB25042 138101 ..... 33  
 GEB25049 138106 ..... 33  
 GEB25300 138113 ..... 34  
 GEB25304 138115 ..... 34  
 GEB25306 138117 ..... 34  
 GEB25307 138118 ..... 34  
 GEB25337 110449 ..... 34  
 GEB25338 138130 ..... 34  
 GEB25340 134163 ..... 34  
 GEB29209 138143 ..... 32  
 GEB29210 110451 ..... 32  
 GEB29252 110453 ..... 32  
 GEB29253 138133 ..... 32  
 GEB29254 110455 ..... 32  
 GEB29255 110456 ..... 32  
 GEB29256 110457 ..... 32  
 GEB29257 110458 ..... 32  
 GEB29258 138138 ..... 32  
 GEB30102 110460 ..... 34  
 GEB30103 110461 ..... 34  
 GEB30104 110462 ..... 34  
 GEB30105 110463 ..... 34  
 GEB31002 110551 ..... 34  
 GEB31003 110552 ..... 34  
 GEB31004 110553 ..... 34  
 GEB31005 110554 ..... 34  
 GEB31007 110556 ..... 34  
 GEB31008 110557 ..... 34  
 GEB31703 107564 ..... 34  
 GEB31704 107565 ..... 34  
 GEB31705 107566 ..... 34  
 GEB31707 107567 ..... 34  
 GEB31708 107568 ..... 34  
 GEB31709 107569 ..... 34  
 GEB32002 110589 ..... 34  
 GEB32003 110590 ..... 34  
 GEB32004 110591 ..... 34  
 GEB32005 110592 ..... 34  
 GEB32006 110593 ..... 34  
 GEB32007 110594 ..... 34  
 GEB32008 110595 ..... 34  
 GEB32009 110596 ..... 34  
 GEB359.561.00.1 134638 ..... 55  
 GEB359.565.00.1 135138 ..... 55  
 GEB359.573.00.1 110302 ..... 55  
 GEB360.000.16.0 110762 ..... 48



GEB360.045.16.1	110763	48
GEB360.055.16.1	110764	48
GEB360.700.16.1	110766	49
GEB360.771.16.1	110768	49
GEB361.000.16.0	110774	48
GEB361.045.16.1	110775	48
GEB361.055.16.1	110776	48
GEB361.088.16.1	110777	48
GEB361.109.16.1	110778	49
GEB361.112.16.1	110779	49
GEB361.558.16.1	110784	49
GEB361.700.16.1	110786	49
GEB361.771.16.1	110790	49
GEB361.861.00.1	110796	55
GEB362.863.26.1	110805	55
GEB363.000.16.0	110808	48
GEB363.045.16.1	110809	48
GEB363.055.16.1	110811	48
GEB363.112.16.1	110813	49
GEB363.115.16.1	110814	49
GEB363.558.16.1	110817	49
GEB363.561.16.1	110820	49
GEB363.653.00.1	110821	50
GEB363.700.16.1	110822	49
GEB363.771.16.1	110824	49
GEB363.861.00.1	110832	55
GEB364.000.16.0	110836	48
GEB364.045.16.1	110837	48
GEB364.055.16.1	110838	48
GEB364.088.16.1	132153	48
GEB364.109.16.1	110839	49
GEB364.112.16.1	110840	49
GEB364.115.16.1	110841	49
GEB364.120.16.1	110842	49
GEB364.558.16.1	110845	49
GEB364.561.16.1	110848	49
GEB364.566.16.1	110850	49
GEB364.700.16.1	110852	49
GEB364.771.16.1	110853	49
GEB364.861.00.1	110860	55
GEB365.000.16.0	110861	48
GEB365.045.16.1	110862	48
GEB365.055.16.1	110863	48
GEB365.088.16.1	110864	48
GEB365.112.16.1	110866	49
GEB365.115.16.1	110867	49
GEB365.120.16.1	110868	49
GEB365.125.16.1	110869	49
GEB365.558.16.1	110873	49
GEB365.561.16.1	110876	49
GEB365.566.16.1	110878	49
GEB365.571.16.1	110880	49
GEB365.700.16.1	110881	49
GEB365.771.16.1	110882	49
GEB365.861.00.1	110888	55
GEB366.000.16.0	110889	48
GEB366.045.16.1	110890	48
GEB366.109.16.1	110892	49
GEB366.112.16.1	110893	49
GEB366.115.16.1	110894	49
GEB366.120.16.1	110895	49
GEB366.125.16.1	110896	49
GEB366.130.16.1	110897	49
GEB366.561.16.1	110901	49
GEB366.566.16.1	110903	49
GEB366.571.16.1	110905	49
GEB366.576.16.1	110907	49
GEB366.700.16.1	110909	49
GEB366.771.16.1	110910	49

GEB367.000.16.0	110917	48
GEB367.045.16.1	110920	48
GEB367.055.16.1	110922	48
GEB367.088.16.1	110923	48
GEB367.109.16.1	110924	49
GEB367.112.16.1	110925	49
GEB367.115.16.1	110926	49
GEB367.120.16.1	110927	49
GEB367.125.16.1	110928	49
GEB367.130.16.1	110929	49
GEB367.135.16.1	110930	49
GEB367.558.16.1	110945	49
GEB367.561.16.1	110947	49
GEB367.566.16.1	110949	49
GEB367.571.16.1	110951	49
GEB367.576.16.1	110953	49
GEB367.581.16.1	110955	49
GEB367.700.16.1	110957	49
GEB367.771.16.1	110960	49
GEB367.861.00.1	110970	55
GEB368.000.16.0	110973	48
GEB368.045.16.1	110974	48
GEB368.120.16.1	110977	49
GEB368.125.16.1	110978	49
GEB368.135.16.1	110980	49
GEB368.139.16.1	110981	49
GEB368.561.16.1	110986	49
GEB368.566.16.1	110987	49
GEB368.571.16.1	110988	49
GEB368.576.16.1	110990	49
GEB368.581.16.1	110992	49
GEB368.586.16.1	110994	49
GEB368.700.16.1	110995	49
GEB368.771.16.1	110996	49
GEB368.861.00.1	111001	55
GEB369.000.16.0	111002	48
GEB369.045.16.1	111003	48
GEB369.125.16.1	111006	49
GEB369.135.16.1	111008	49
GEB369.139.16.1	111009	49
GEB369.145.16.1	111010	49
GEB369.586.16.1	111017	49
GEB369.700.16.1	111019	49
GEB369.771.16.1	111025	49
GEB369.861.00.1	111031	55
GEB370.000.16.0	111032	48
GEB370.050.16.0	111034	48
GEB370.125.16.1	111035	49
GEB370.139.16.1	111037	49
GEB370.146.16.1	111039	49
GEB370.700.16.1	111045	49
GEB370.775.16.1	111048	48
GEB371.000.16.0	111053	48
GEB371.050.16.0	155233	48
GEB371.775.16.1	111062	48
GEB372.000.16.0	111065	48
GEB39202	111075	32
GEB39203	111076	32
GEB39204	111077	32
GEB39205	111078	32
GEB39206	111079	32
GEB39207	111080	32
GEB39208	111081	32
GEB39209	111082	32
GEB39210	111083	32
GEB39211	111084	32
GEB458.162.11.1	177222	134
GEB458.162.21.1	177221	134
GEB691.111.P2.1	173340	124

### H

HL310N	112965	52
HL310NPR	112967	52
HL310NPr-3000	161198	52
HL317	112970	52
HL510N	112975	52
HL510NPR	112976	52
HL62.1/1	112988	56
HL62.1/5	112989	56
HL62.1BH/1	112943	56
HL62H/1	145836	56
HL63.1/1	112997	56
HL63.1H/1	172624	56
HL64.1	112999	56
HL80.1	112951	52
HL90Pr	140591	52

### I

IDO1111401101	113396	131
IDO1111501101	159380	131
IDO1218501101	198180	130
IDO3621401101	113516	131
IDO3921301101	198199	131
IDO3921801101	198201	131
IDO4980032090	206909	133
IDO4980032909	204459	133
IDO4980132010	201380	133
IDO4980133010	201322	133
IDO4980433750	194679	133
IDO4984032809	204458	133
IDO4984032909	204486	133
IDO4985012909	207253	133
IDO4992500001	194982	133
IDO4992600001	194983	133
IDO4992700001	194984	133
IDO5102701101	207791	131
IDO5111101001	113838	131
IDO5112701101	207792	131
IDO5142701001	207793	131
IDO7611501101	113891	131
IDO7919001101	161309	130
IDO9153301001	113982	131
IFO0653080	141874	132
IFO0655082	141873	132
IFO0655083	144303	132
IFO275000044	114531	130
IFO276000044	114535	130
IFO43460	114618	127
IFO686200002	145965	127
IFO686200081	114762	127
IFO687500008	198490	127
IFO72620	114785	127
IFO72720	114786	127
IFO73180	114790	127
IFO73220	114793	127
IFO73320	114796	127
IFO73420	114798	127
IFO73580	114802	127
IFO73620	114804	127
IFO8510081	114870	129
IFO8510082	114871	129
IFO8520080	114872	129
IFO8530080	114873	129
IFO8550080	114876	129
IFO8560080	114877	129
IFO8560081	114878	129
IFO8565080	114879	129
IFO8570080	114880	129

IFO8580080	114882	129	IFORP1344502590	195128	126	KAN4000150	106778	29
IFO8585080	114883	129	IFORP1346000500	176853	126	KAN4000163	106781	29
IFO8585081	114884	129	IFORP211120120	207673	127	KAN4000175	106784	29
IFO8700080	114889	129	IFORP211750100	208126	127	KAN4000190	106787	29
IFO8710080	114890	129	IFORP213090100	207866	127	KAN4000211	106791	29
IFO8710082	114892	129	IFORP216000100	207867	127	KAN4000220	104874	29
IFO96417	114946	127	IFORP3110-60100	159016	128	KAN4000225	104877	29
IFO96874	181543	129	IFORP3110-65120	159022	128	KAN4000232	104880	29
IFO96875	181478	129	IFORP3130-72590	159015	128	KAN4000240	104883	29
IFOBA20150000	158980	131	IFORP313072690	159014	128	KAN4000250	106779	29
IFOBA20150100	158981	131	IFORP313100600	159017	128	KAN4000263	106782	29
IFOBR10170000	158993	131	IFORP314100000	159020	128	KAN4000275	106785	29
IFOBR10180000	158994	131	IFORP4111-60100	159033	127	KAN4000290	106788	29
IFOBR10190000	156056	131	IFORP413072590	159028	127	KAN4000311	106792	29
IFOBR30150000	158995	131	IFORP413072690	159027	127	KAN4000316	104872	29
IFOBR30160000	158996	131	IFORP4131-00500	159030	127	KAN4000320	104875	29
IFOBR30170000	158207	131	IFORP4131-00600	159029	127	KAN4000325	104878	29
IFOBR40140000	158349	132	IFORP4141-00000	159032	127	KAN4000332	104881	29
IFOBR40150000	158989	132	IFORP5190214003	194261	132	KAN4000340	106777	29
IFOBR40160000	158990	132	IFORP5190222003	194262	132	KAN4000350	106780	29
IFOBR40170000	158384	132	IFORP5290214003	194259	132	KAN4000363	106783	29
IFOBR81501600	181522	132	IFORP5290222003	194260	132	KAN4000375	106786	29
IFOBR81601800	181523	132	IFORP61169000000	194263	132	KAN4000390	106789	29
IFOBR81701900	181524	132	IFORP62169000000	194264	132	KAN4103011	106491	30
IFOBR83014000	206755	132	IFORS020150000	191425	128	KAN4103016	106482	30
IFOBR83015000	206756	132	IFORS020350000	186297	128	KAN4103020	106483	30
IFOBR83016000	206757	132	IFORS020500000	186298	128	KAN4103025	106484	30
IFOBR83017000	206758	132	IFORS020550000	186299	128	KAN4103032	106485	30
IFOD42500	206159	129	IFORS020600000	186300	128	KAN4103040	106486	30
IFOD42501	206160	129	IFORS020700000	186301	128	KAN4103050	106487	30
IFOD42505	206161	129	IFORS021010000	186310	128	KAN4103063	106488	30
IFOD42506	206162	129	IFORS021020000	186311	128	KAN4103075	106489	30
IFOD42508	204119	129	IFORS021030000	186312	128	KAN4103090	106490	30
IFOD42510	200501	129	IFORS021110000	186302	128	KAN4103116	109483	30
IFOD42525	200502	129	IFORS021120000	186303	128	KAN4103120	109485	30
IFOD42539	204124	129	IFORS030601000	186308	126	KAN4103121	109486	30
IFOD42542	198873	129	IFORS030602000	186309	126	KAN4103125	109487	30
IFOD42543	198874	129	IFORS031040000	186290	126	KAN4103126	109488	30
IFOD42555	204121	129	IFORS031050000	186291	126	KAN4103132	109489	30
IFOD42556	200526	129	IFORS031055000	186292	126	KAN4103140	109490	30
IFOD42557	200527	129	IFORS031060000	186293	126	KAN4103150	109491	30
IFOD687206011	191395	127	IFORS031160000	186294	126	KAN4103163	109492	30
IFORK0312610000	191433	126	IFORS032000000	186295	126	KAN4103216	109472	30
IFORK0312620000	191434	126	IFORS032100000	186296	126	KAN4103220	109473	30
IFORK0312710000	191436	128	IFORS033601000	186306	126	KAN4103221	109474	30
IFORK0312720000	191437	128	IFORS033602000	186307	126	KAN4103225	109475	30
IFORK1251050140	181511	128	IFORS033611000	195133	126	KAN4103226	109476	30
IFORK1251050142	181512	128	IFORS034000000	186304	126	KAN4103232	188319	30
IFORK1251060141	205687	128	IFORS041105000	191427	126	KAN4103240	109478	30
IFORK1251060142	181514	128	IFORS041105500	191428	126	KAN4103250	109479	30
IFORK1251250040	181515	128	IFORS041106000	191429	126	KAN4103263	109480	30
IFORK1251250042	181517	128	IFORS041309000	191426	126	KAN4104011	104707	31
IFORK1251260040	181516	128	IFORS041310000	191430	126	KAN4104016	104690	31
IFORK1251260042	181518	128				KAN4104020	104692	31
IFORK140012000	207674	127				KAN4104025	104694	31
IFORK140070010	208127	127	<b>K</b>			KAN4104032	104696	31
IFORK142070000	208125	127	KAN3800040	187258	29	KAN4104036	104698	31
IFORP011150000	181483	128	KAN3800050	187259	29	KAN4104040	104698	31
IFORP011150200	181484	128	KAN3800063	187260	29	KAN4104050	104700	31
IFORP011160100	181485	128	KAN3800075	187261	29	KAN4104063	104702	31
IFORP011160200	181486	128	KAN3900011	187271	29	KAN4104075	104704	31
IFORP1311040100	176847	126	KAN3900016	187262	29	KAN4104090	104706	31
IFORP1311050100	176845	126	KAN3900020	187263	29	KAN4104316	104689	31
IFORP1311060100	176846	126	KAN3900032	187265	29	KAN4104320	104691	31
IFORP1311140100	176849	126	KAN3900050	187267	29	KAN4104325	104693	31
IFORP1311150100	176848	126	KAN3900063	187268	29	KAN4104332	104695	31
IFORP1312000000	176850	126	KAN4000111	106790	29	KAN4104340	104697	31
IFORP1312100000	176851	126	KAN4000120	104873	29	KAN4104350	104699	31
IFORP1313002590	176852	126	KAN4000125	104876	29	KAN4104363	104701	31
IFORP1313102590	181461	126	KAN4000132	104879	29	KAN4104375	104703	31
			KAN4000140	104882	29	KAN4104390	104705	31

KAN4104520	104715	.....	31	KAN6190461	200014	.....	35	KAN6240597	202864	.....	36
KAN4104521	104716	.....	31	KAN6190470	199841	.....	35	KAN6240608	203985	.....	36
KAN4104525	135117	.....	31	KAN6190481	199830	.....	35	KAN6240729	201946	.....	36
KAN4104526	104718	.....	31	KAN6190503	202535	.....	35	KAN6240751	202852	.....	36
KAN4104532	137349	.....	31	KAN6190536	199831	.....	35	KAN6240762	202853	.....	36
KAN4105026	104857	.....	31	KAN6190547	199832	.....	35	KAN6240773	202854	.....	36
KAN4105033	104858	.....	31	KAN6190571	200015	.....	35	KAN6240784	202903	.....	36
KAN4105034	104859	.....	31	KAN6190635	199844	.....	35	KAN6240795	202855	.....	36
KAN4105040	104860	.....	31	KAN6190657	201520	.....	35	KAN6240806	202856	.....	36
KAN4105041	104861	.....	31	KAN6190965	199797	.....	35	KAN6240916	202874	.....	36
KAN4105042	104862	.....	31	KAN6190976	199798	.....	35	KAN6240927	202875	.....	36
KAN4105051	187281	.....	31	KAN6190987	199799	.....	35	KAN6240938	202876	.....	36
KAN4105052	104864	.....	31	KAN6190998	199800	.....	35	KAN6240949	202877	.....	36
KAN4105053	104865	.....	31	KAN6191009	199801	.....	35	KAN6240951	202914	.....	36
KAN4105063	104867	.....	31	KAN6191042	200016	.....	35	KAN6241015	194313	.....	36
KAN4105064	158043	.....	31	KAN6191053	200018	.....	35	KAN6301046	202842	.....	36
KAN4105065	104869	.....	31	KAN6191075	200017	.....	35	KAN6302523	202848	.....	36
KAN4105091	135708	.....	31	KAN6191438	199807	.....	35	KAN6303231	202857	.....	36
KAN4105092	135707	.....	31	KAN6191471	199808	.....	35	KAN6303233	202858	.....	36
KAN4105111	104842	.....	31	KAN6191504	199809	.....	35	KAN6303239	202904	.....	36
KAN4105116	104833	.....	31	KAN6191548	199810	.....	35	KAN6303371	202905	.....	36
KAN4105120	104834	.....	31	KAN620155.8	201951	.....	36	KAN6303373	202859	.....	36
KAN4105125	201945	.....	31	KAN620249.3	201945	.....	36	KAN6303375	202860	.....	36
KAN4105132	104836	.....	31	KAN620262.5	201947	.....	36	KAN6303377	202906	.....	36
KAN4105140	104837	.....	31	KAN620415.4	199802	.....	35	KAN6303378	202907	.....	36
KAN4105150	104838	.....	31	KAN620416.5	199803	.....	35	KAN6303381	202908	.....	36
KAN4105163	104839	.....	31	KAN620417.6	199804	.....	35	KAN6303383	202909	.....	36
KAN4105175	104840	.....	31	KAN620418.7	199818	.....	35	KAN6303388	202861	.....	36
KAN4105190	104841	.....	31	KAN620419.8	200034	.....	35	KAN6303399	202863	.....	36
KAN4108011	106530	.....	30	KAN620420.9	199819	.....	35	KAN6304516	202766	.....	36
KAN4108020	106532	.....	30	KAN620434.1	199811	.....	35				
KAN4108025	187276	.....	30	KAN620435.2	199812	.....	35				
KAN4108026	106533	.....	30	KAN620436.3	199813	.....	35				
KAN4108032	106534	.....	30	KAN620437.4	199814	.....	35				
KAN4108033	106535	.....	30	KAN620440.7	199815	.....	35				
KAN4108040	106536	.....	30	KAN620449.5	199816	.....	35				
KAN4108041	104810	.....	30	KAN620450.6	199817	.....	35				
KAN4108042	104811	.....	30	KAN620460.5	198654	.....	36				
KAN4108050	104812	.....	30	KAN620480.3	202767	.....	36				
KAN4108051	104813	.....	30	KAN620481.4	202967	.....	36				
KAN4108063	104814	.....	30	KAN620482.5	202968	.....	36				
KAN4108064	104815	.....	30	KAN6206200	202849	.....	36				
KAN4108065	104816	.....	30	KAN6206211	202850	.....	36				
KAN4108075	104817	.....	30	KAN6206222	202851	.....	36				
KAN4108076	104818	.....	30	KAN620645.3	202910	.....	36				
KAN4108091	104819	.....	30	KAN6206464	202865	.....	36				
KAN4108092	104820	.....	30	KAN6206486	202862	.....	36				
KAN4110016	109463	.....	31	KAN6206497	202918	.....	36				
KAN4110020	109464	.....	31	KAN6208004	202843	.....	36				
KAN4110025	109465	.....	31	KAN6208048	202844	.....	36				
KAN4110032	109466	.....	31	KAN6208059	202845	.....	36				
KAN4110040	109467	.....	31	KAN6230004	200035	.....	35				
KAN4110050	109468	.....	31	KAN6230015	200036	.....	35				
KAN4110063	109469	.....	31	KAN6230061	200038	.....	35				
KAN611793.6	199789	.....	35	KAN6230070	200039	.....	35				
KAN611794.7	199790	.....	35	KAN6240003	201953	.....	36				
KAN611795.8	199791	.....	35	KAN6240014	201952	.....	36				
KAN611796.9	199792	.....	35	KAN6240036	202846	.....	36				
KAN611797.1	199793	.....	35	KAN6240047	202847	.....	36				
KAN611798.0	199794	.....	35	KAN6240135	201941	.....	36				
KAN611799.1	199795	.....	35	KAN6240146	201942	.....	36				
KAN611800.2	199796	.....	35	KAN6240168	202878	.....	36				
KAN6190074	201131	.....	35	KAN6240179	202915	.....	36				
KAN6190085	201132	.....	35	KAN6240181	201950	.....	36				
KAN6190107	200037	.....	35	KAN6240190	201955	.....	36				
KAN6190228	199849	.....	35	KAN6240212	202840	.....	36				
KAN6190239	201133	.....	35	KAN6240223	202841	.....	36				
KAN6190241	201134	.....	35	KAN6240564	201944	.....	36				
KAN6190261	199836	.....	35	KAN6240575	201943	.....	36				

### M

MEI66374.100	161295	.....	93
MEIHW2AFTH26/50	187394	.....	88
MEIHW2AFTH50/50	187395	.....	88
MEIHW2PDT-H/26kW	186654	.....	88
MEIHW2PDT-H/50kW	186655	.....	88
MEIME27401	141223	.....	90
MEIME27409.2	141222	.....	90
MEIME45811.20	202715	.....	90
MEIME45811.30	202716	.....	90
MEIME45811.36	203118	.....	90
MEIME45890	202714	.....	89
MEIME45890.10	202713	.....	89
MEIME45890.31WI	202710	.....	89
MEIME45890.5	201435	.....	89
MEIME45890.51	202712	.....	89
MEIME45890.51WI	202709	.....	89
MEIME45890EA	202692	.....	89
MEIME66301.2	141015	.....	92
MEIME66301.3	161590	.....	92
MEIME66301.4	141016	.....	92
MEIME66301.41D	141208	.....	92
MEIME66301.81	202894	.....	93
MEIME66305.1	141203	.....	93
MEIME66305.2	141204	.....	93
MEIME66305.4	141210	.....	93
MEIME66305.5	190485	.....	93
MEIME66305.50	161635	.....	93
MEIME66306.1D	141207	.....	92
MEIME66391.2	141005	.....	92
MEIME66391.3	141006	.....	92
MEIME66394.1	141211	.....	92
MEIME66811.10	201433	.....	89
MEIME66811.31WI	202704	.....	89
MEIME66811.40	202700	.....	89
MEIME66811.65WI	202825	.....	89
MEIME66811EA	202625	.....	89
MEIME66812.10	202697	.....	89

MEIME66812.31WI	202707	89
MEIME66812.40	201434	89
MEIME66812EA	202685	89
MEIME66813.10	202689	89
MEIME66813.10WI	202678	89
MEIME66813.31WI	202691	89
MEIME66813.40	202690	90
MEIME66813EA	202686	90
MEIME66814.10	202696	89
MEIME66814.31WI	202708	89
MEIME66814.40	202701	90
MEIME66814EA	202682	89
MEIME66831	202826	89
MEIME66831.40	202540	89
MEIME66831.65WI	203143	89
MEIME66831EA	202524	89
MEIME66833.10WI	202677	89
MEIME66833.40	202719	90
MEIME66833EA	202687	90
MEIME66834.40	202722	90
MEIME66834EA	202681	90
MEIMEL66831EA	202626	89
MEIRW1792210	145613	94
MEIRW1792220	145614	94
MEIRW1792240	161247	94
MEIRW1792270	158353	94
MEIRW1792280	144948	94
MEIRW1792290	145891	94
MEIRW1792300	146243	94

## N

NAV274403	116189	71
NAV274405	116190	71
NAV274406	116191	71
NAV274407	116192	71
NAV274408	116193	71
NAV274409	116194	71
NAV274410	116195	71
NAV274411	116196	71
NAV274412	116197	71
NAV274454	116199	71
NAV274503	116201	71
NAV274505	116202	71
NAV274506	116203	71
NAV274507	116204	71
NAV274508	116205	71
NAV274509	116206	71
NAV274510	116207	71
NAV274511	116208	71
NAV274512	116209	71
NAV274573	161269	71
NAV280403	116218	70
NAV280405	116219	70
NAV280406	116220	70
NAV280407	116221	70
NAV280408	116222	70
NAV280409	116223	70
NAV280410	116224	70
NAV280411	116225	70
NAV280412	116226	70
NAV280414	116228	70
NAV280503	116231	70
NAV280505	116232	70
NAV280506	116233	70
NAV280507	116234	70
NAV280510	116237	70
NAV280511	116238	70
NAV280512	116239	70
NAV280513	116240	70
NAV284153	105995	68

NAV280514	116241	70
NAV280516	116242	70
NAV284152	105994	70
NAV284153	105995	70
NAV284155	105996	70
NAV284156	105997	70
NAV284157	105998	70
NAV284158	105999	70
NAV284159	106000	70
NAV284402	106001	71
NAV284403	106002	71
NAV284405	155229	71
NAV284406	106004	71
NAV284407	106005	71
NAV284408	106006	71
NAV284409	106007	71
NAV284410	106008	71
NAV284411	106009	71
NAV284412	106010	71
NAV284413	106027	71
NAV284414	106028	71
NAV284416	106029	71
NAV284417	106030	71
NAV284433	106033	71
NAV284434	106034	71
NAV284436	106035	71
NAV284437	106036	71
NAV284438	106037	71
NAV284439	106038	71
NAV284440	106039	71
NAV284441	106040	71
NAV285503	106043	71
NAV285505	106044	71
NAV285506	106045	71
NAV285507	106046	71
NAV285508	106047	71
NAV285509	106048	71
NAV285510	106051	71
NAV285511	106052	71
NAV285512	106053	71
NAV285513	106054	71
NAV285514	106055	71
NAV285516	106056	71
NAV285517	106057	71
NAV285570	106067	71
NAV285571	106068	71
NAV285572	106069	71
NAV285573	106070	71
NAV285574	106071	71
NAV285576	106072	71
NAV285577	106073	71
NAV286402	106091	70
NAV286403	106092	70
NAV286405	115848	70
NAV286406	115849	70
NAV286407	115850	70
NAV286408	106093	70
NAV286409	106094	70
NAV286410	106095	70
NAV286411	106096	70
NAV286412	106097	70
NAV286413	106098	70
NAV286537	106111	70
NAV286553	106100	70
NAV286555	106101	70
NAV286556	106102	70
NAV286557	106103	70
NAV286558	106104	70
NAV286559	106105	70
NAV286402	106091	70

NAV286560	106106	70
NAV286561	106107	70
NAV286562	106108	70
NAV286564	106109	70
NAV286566	106110	70

## O

OST60610	194401	48
OST60611	194402	48
OST60613	194403	48
OST60615	194404	48
OST60617	194405	48
OST60618	194406	48
OST60619	194407	48
OST60622	194440	48
OST60623	194444	48
OST60624	194441	48
OST60625	194445	48
OST60626	194442	48
OST60627	194446	48
OST60628	194439	48
OST60629	194443	48
OST60631	194408	48
OST60632	194409	48
OST60633	194410	48
OST60635	194411	48
OST60636	194412	48
OST60637	194413	48
OST60640	194414	48
OST60641	194415	48
OST60643	194416	48
OST60645	194417	48
OST60647	194418	48
OST60648	194419	48
OST60649	194420	48
OST60650	194421	48
OST60651	194422	48
OST60653	194423	48
OST60655	194424	48
OST60657	194425	48
OST60658	194426	48
OST60659	194427	48
OST60662	194447	48
OST60665	194449	48
OST60667	194451	49
OST60672	194462	48
OST60675	194464	48
OST60677	194466	49
OST60682	194457	48
OST60685	194459	48
OST60687	194461	49
OST60691	194452	48
OST60693	194454	48
OST60695	194456	49
OST60761	194430	49
OST60762	194431	49
OST60764	194432	49
OST60765	194433	49
OST61161	194398	49
OST61162	194399	49
OST61163	194400	49
OST61164	194397	49

## P

PNE5363045	178287	103
PNE5363050	155639	103
PNE5364045	178234	103
PNE5365050	142203	103
PNE5366050	142202	103

PNE5366060	178625	103	RETFCV-22-300-400	191944	61	RETPC-11-500-500	117732	58
PNE7102008	172115	103	RETFCV-33-500-500	191945	61	RETPC-11-500-600	117733	58
PNE7102010	145111	103	RETFCV-33-500-900	191946	61	RETPC-11-500-700	117734	58
PNE7102012	162557	103	RETNA11-214-1400	143150	62	RETPC-11-500-800	117735	58
PNE7102021	162555	103	RETNA11-214-2600	188524	62	RETPC-11-500-900	117736	58
PNE7103006	161547	103	RETNA11-214-900	143145	62	RETPC-11-600-1100	117738	58
PNE7103009	190398	103	RETNA20-142-2200	143099	62	RETPC-11-600-1200	117739	58
PNE7103012	178530	103	RETNA20-142-900	143096	62	RETPC-11-600-900	117752	58
PNE7103013	161254	103	RETNA22-142-1600	147049	62	RETPC-20-300-1000	117775	59
PNE7111005	172218	103	RETNA22-142-3000	159254	62	RETPC-20-300-800	117777	59
PNE7111006	145931	103	RETNA22-214-1100	143178	62	RETPC-20-500-1000	117793	59
PNE7121003	171934	104	RETNA22-286-500	143277	62	RETPC-20-500-1200	117794	59
PNE7121004	181138	104	RETNA23-142-1400	143115	62	RETPC-20-500-1400	117795	59
PNE7121005	171935	104	RETNA23-214-1600/R	143197	62	RETPC-20-500-1600	117796	59
PNE7121009	171936	104	RETNA34-142-1100	143131	62	RETPC-20-500-2000	117798	59
PNE8101014	144475	104	RETNA34-214-500	143209	62	RETPC-20-500-600	117802	59
PNE8101034	178282	104	RETNA35-142-2000	180135	62	RETPC-20-500-800	117803	59
PNE8101064	178283	104	RETNA35-214-1600	143231	62	RETPC-20-500-900	117804	59
PNE8101204	174575	104	RETNA46-286-700	178477	62	RETPC-20-900-600	117817	59
			RETNA58-142-900	180203	62	RETPC-20-900-700	117818	59
			RETNAV11-214-1300/R	143573	62	RETPC-20-900-900	117820	59
			RETNAV11-214-1800	193383	62	RETPC-21-300-1000	117821	58
			RETNAV11-286-500	143697	62	RETPC-21-300-1100	117822	58
			RETNAV120-142-1000/R	143482	62	RETPC-21-300-1200	117823	58
			RETNAV20-142-2000	143489	62	RETPC-21-300-1400	117824	58
			RETNAV20-214-800/R	143590	62	RETPC-21-300-1600	117825	58
			RETNAV22-142-1300/R	142934	62	RETPC-21-300-1800	117826	58
			RETNAV22-214-1400/R	143618	62	RETPC-21-300-400	117831	58
			RETNAV23-142-600	143500	62	RETPC-21-300-500	117832	58
			RETNAV34-142-2400	143535	62	RETPC-21-300-600	117833	58
			RETNAV34-214-1400	143662	62	RETPC-21-300-700	117834	58
			RETNAV34-286-1000	142798	62	RETPC-21-300-800	117835	58
			RETNAV35-214-1100	143681	62	RETPC-21-300-900	117836	58
			RETNAV46-142-2400	158178	62	RETPC-21-400-1000	117837	58
			RETPC-10-300-400	117614	59	RETPC-21-400-1100	117838	58
			RETPC-10-300-800	117618	59	RETPC-21-400-1200	117839	58
			RETPC-10-300-900	117619	59	RETPC-21-400-1400	117840	58
			RETPC-10-400-1400	117623	59	RETPC-21-400-1600	117841	58
			RETPC-10-500-1100	117641	59	RETPC-21-400-400	117846	58
			RETPC-10-500-1200	117642	59	RETPC-21-400-900	117851	58
			RETPC-10-500-1600	117644	59	RETPC-21-450-600	117858	58
			RETPC-10-600-1600	117656	59	RETPC-21-500-1000	117862	58
			RETPC-10-900-1600	117668	59	RETPC-21-500-1200	117864	58
			RETPC-11-300-1000	117672	58	RETPC-21-500-1600	117866	58
			RETPC-11-300-1100	117673	58	RETPC-21-500-2000	117868	58
			RETPC-11-300-1200	117674	58	RETPC-21-500-600	117872	58
			RETPC-11-300-500	117686	58	RETPC-21-500-800	117874	58
			RETPC-11-300-800	117689	58	RETPC-21-500-900	117875	58
			RETPC-11-300-900	117690	58	RETPC-21-600-600	117887	58
			RETPC-11-400-1000	117691	58	RETPC-21-900-400	117897	58
			RETPC-11-400-1400	117694	58	RETPC-21-900-700	117900	58
			RETPC-11-400-1600	117695	58	RETPC-21-900-800	117901	58
			RETPC-11-400-500	117702	58	RETPC-22-300-1100	117906	58
			RETPC-11-400-600	117703	58	RETPC-22-300-1200	117907	58
			RETPC-11-400-700	117704	58	RETPC-22-300-1600	117909	58
			RETPC-11-400-800	117705	58	RETPC-22-300-2000	117911	58
			RETPC-11-400-900	117706	58	RETPC-22-300-500	117917	58
			RETPC-11-450-1000	117707	58	RETPC-22-300-700	117919	58
			RETPC-11-450-1100	117708	58	RETPC-22-300-900	117921	58
			RETPC-11-450-1200	117709	58	RETPC-22-400-1100	117923	58
			RETPC-11-450-2000	117713	58	RETPC-22-400-1200	117924	58
			RETPC-11-450-400	117716	58	RETPC-22-400-1600	117926	58
			RETPC-11-450-700	117719	58	RETPC-22-400-600	117933	58
			RETPC-11-450-800	117720	58	RETPC-22-400-800	117935	58
			RETPC-11-500-1000	117722	58	RETPC-22-450-2000	117943	58
			RETPC-11-500-1400	117725	58	RETPC-22-450-700	117949	58
			RETPC-11-500-1600	117726	58	RETPC-22-500-1000	117952	58
			RETPC-11-500-1800	117727	58	RETPC-22-500-1100	117953	58
			RETPC-11-500-400	117731	58	RETPC-22-500-1200	117954	58
			RETPC-11-500-600	117733	56	RETPC-22-300-800	117920	56

### R

REF7301000	117160	103
REF7302000	117161	103
REF7303000	117162	103
REF7303900	117163	103
REF7304000	117164	103
REF7306400	117165	103
REF7306500	117166	103
REF7306600	117167	103
REF7306700	117168	103
REF7306800	117169	103
REF7306900	117170	103
REF7306950	117171	103
REF7306970	117172	103
REF8001011	117132	102
REF8001211	117142	102
REF8001411	117133	102
REF8001611	117134	102
REF8213300	117146	102
REF8213400	117147	102
REF8214300	117148	102
REF8215300	117149	102
REF8218000	117152	102
REF8218300	117153	102
REF8218400	117154	102
REF8218500	117155	102
REF8218600	117156	102
REF8219000	117157	102
REF8219100	117158	102
REF8230100	172435	102
REF8240100	117136	102
REF8250100	162392	102
REF8260100	162393	102
REF8270100	162125	102
REF8518200	141323	102
REF8521605	139121	102
REF8522006	117195	102
REF8523005	117196	102
REF8524605	117197	102
REF8526605	136399	102
REF8527605	117199	102
REF8546005	117203	102
REF8703900	155675	102
REF8704000	117224	102
REF8704200	117225	102
REF9702600	140198	102
RETFCV-21-200-1400	188358	61
RETFCV-21-400-2300	203101	61
RETFCV-21-500-400	191943	61



RETPC-22-500-1400	117955	58	RETVKO-21-200-1800	118603	60	RETVKO-33-500-1000	118835	61
RETPC-22-500-1600	117956	58	RETVKO-21-200-2000	118604	60	RETVKO-33-500-1200	118837	61
RETPC-22-500-1800	117957	58	RETVKO-21-200-600	118608	60	RETVKO-33-500-1600	118839	61
RETPC-22-500-2000	117958	58	RETVKO-21-200-800	118610	60	RETVKO-33-500-1800	118840	61
RETPC-22-500-600	117963	58	RETVKO-21-300-1000	118612	60	RETVKO-33-500-400	118844	61
RETPC-22-500-700	117964	58	RETVKO-21-300-1200	118614	60	RETVKO-33-500-600	118846	61
RETPC-22-500-800	117965	58	RETVKO-21-300-1600	118616	60	RETVKO-33-500-800	118848	61
RETPC-22-500-900	117966	58	RETVKO-21-300-2000	118618	60	RETVKO-33-600-600	118860	61
RETPC-22-600-1000	117967	58	RETVKO-21-300-400	118621	60	RETVKO-33-600-800	118862	61
RETPC-22-600-1200	117969	58	RETVKO-21-300-600	118623	60	RETVKO-33-600-900	118863	61
RETPC-22-600-1600	117971	58	RETVKO-21-300-800	118625	60	RETVKO-33-900-1000	118864	61
RETPC-22-600-500	117977	58	RETVKO-21-400-1200	118629	60	RETVKO-33-900-600	118867	61
RETPC-22-900-500	117993	58	RETVKO-21-400-400	118632	60	RETVKO-44-200-1400	118873	61
RETPC-22-900-700	117995	58	RETVKO-21-400-900	118634	60	RETVKO-44-200-1800	118875	61
RETPC-30-900-1400	118006	59	RETVKO-21-450-1400	118638	60	RETVKO-44-200-3000	118879	61
RETPC-33-300-1000	118012	59	RETVKO-21-450-400	118644	60			
RETPC-33-300-1100	118013	59	RETVKO-21-450-700	118646	60			
RETPC-33-300-1200	118014	59	RETVKO-21-450-900	118648	60			
RETPC-33-300-1400	118015	59	RETVKO-21-500-1100	118650	60			
RETPC-33-300-600	118024	59	RETVKO-21-500-1400	118652	60			
RETPC-33-300-800	118026	59	RETVKO-21-500-1800	118654	60			
RETPC-33-300-900	118027	59	RETVKO-21-500-500	118658	60			
RETPC-33-400-700	118038	59	RETVKO-21-500-700	118660	60			
RETPC-33-400-900	118040	59	RETVKO-21-500-900	118662	60			
RETPC-33-500-1000	118050	59	RETVKO-21-600-1600	118667	60			
RETPC-33-500-1100	118051	59	RETVKO-21-600-400	118670	60			
RETPC-33-500-1200	118052	59	RETVKO-21-600-800	118674	60			
RETPC-33-500-1400	118053	59	RETVKO-22-200-1100	118682	60			
RETPC-33-500-1600	118054	59	RETVKO-22-200-1200	118683	60			
RETPC-33-500-400	118060	59	RETVKO-22-200-1600	118685	60			
RETPC-33-500-500	118061	59	RETVKO-22-200-2000	118687	60			
RETPC-33-500-600	118062	59	RETVKO-22-200-2600	118689	60			
RETPC-33-500-700	118063	59	RETVKO-22-200-600	118692	60			
RETPC-33-500-800	118064	59	RETVKO-22-200-800	118694	60			
RETPC-33-500-900	118065	59	RETVKO-22-300-1000	118696	60			
RETPC-33-600-1100	118067	59	RETVKO-22-300-1200	118698	60			
RETPC-33-600-1200	118068	59	RETVKO-22-300-1600	118700	60			
RETPC-33-600-1800	118071	59	RETVKO-22-300-2000	118702	60			
RETPC-33-600-600	118078	59	RETVKO-22-300-2600	118704	60			
RETPC-33-600-700	118079	59	RETVKO-22-300-400	118706	60			
RETPC-33-600-800	118080	59	RETVKO-22-300-600	118708	60			
RETPC-33-900-1000	118082	59	RETVKO-22-300-800	118710	60			
RETPC-33-900-2000	118086	59	RETVKO-22-400-1200	118714	60			
RETPC-33-900-500	118088	59	RETVKO-22-400-600	118724	60			
RETVKO-11-300-1000	118431	60	RETVKO-22-400-800	118726	60			
RETVKO-11-300-1100	118432	60	RETVKO-22-450-1000	118728	60			
RETVKO-11-300-1400	118434	60	RETVKO-22-450-600	118738	60			
RETVKO-11-300-2000	118437	60	RETVKO-22-450-800	118740	60			
RETVKO-11-300-400	118441	60	RETVKO-22-500-1100	118743	60			
RETVKO-11-300-600	118443	60	RETVKO-22-500-1400	118745	60			
RETVKO-11-300-800	118445	60	RETVKO-22-500-1800	118747	60			
RETVKO-11-400-1000	118447	60	RETVKO-22-500-3000	118751	60			
RETVKO-11-400-1400	118450	60	RETVKO-22-500-500	118753	60			
RETVKO-11-400-500	118452	60	RETVKO-22-500-700	118755	60			
RETVKO-11-400-800	118455	60	RETVKO-22-500-900	118757	60			
RETVKO-11-450-500	118466	60	RETVKO-22-600-400	118768	60			
RETVKO-11-450-600	118467	60	RETVKO-22-600-700	118771	60			
RETVKO-11-450-900	118470	60	RETVKO-22-600-900	118773	60			
RETVKO-11-500-1000	118471	60	RETVKO-33-200-1000	118785	61			
RETVKO-11-500-1200	118473	60	RETVKO-33-200-1600	118789	61			
RETVKO-11-500-1600	118475	60	RETVKO-33-200-2000	118791	61			
RETVKO-11-500-2000	118477	60	RETVKO-33-200-600	118797	61			
RETVKO-11-500-3000	118479	60	RETVKO-33-300-1100	118802	61			
RETVKO-11-500-400	118480	60	RETVKO-33-300-1400	118804	61			
RETVKO-11-500-600	118482	60	RETVKO-33-300-1800	118806	61			
RETVKO-11-500-800	118484	60	RETVKO-33-300-600	118813	61			
RETVKO-11-600-900	118500	60	RETVKO-33-300-900	118816	61			
RETVKO-21-200-1000	118598	60	RETVKO-33-400-1000	118817	61			
RETVKO-21-200-1400	118601	60	RETVKO-33-400-1100	118818	61			
RETPC-33-300-800	118026	57	RETVKO-33-400-800	118829	61			

## T

TECCA1100-0020	147711	81
TECCA1100-0025	135075	81
TECCA1100-0032	123308	81
TECCA1100-0050	134472	81
TECCA6460-0025	123348	80
TECCA6460-0032	123349	80
TECCA6460-0040	123350	80
TECCA6460-0050	123351	80
TECCA6460-0065	123352	80
TECCA6460-0080	123353	80
TECCA6460-0100	123354	80
TECCA6460-0150	123356	80
TECCB2143-0015	123383	81
TECCB2143-0020	123384	81
TECCB2143-0025	123385	81
TECCB2143-0032	123386	81
TECCB2143-0040	123387	81
TECCB2143-0050	123388	81
TECCB324016-0050	123392	81
TECCB324016-0065	123393	81
TECCB324016-0080	123394	81
TECCB324016-0100	123395	81
TECCB324016-0125	123396	81
TECCB324016-0150	123397	81
TECCB3240PN16-0200	123398	81
TECCB3240PN16-0250	123399	81
TECCB3448-EP0040	123407	81
TECCB3448-EP0050	123408	81
TECCB3448-EP0065	123409	81
TECCB3448-EP0200	123415	81
TECCB3448-EP0250	123416	81
TECCB3448-EP0300	123417	81
TECCB3448-EP0080	123410	81
TECCB3448-EP0100	123411	81
TECCB3448-EP0125	123413	81
TECCB3448-EP0150	123414	81
TECCB3448-EP0350	123418	81
TECCB3448-EP0400	123419	81
TECCB3448-EP0500	123420	81
TECCB4450-0040	158552	81
TECCB4450-0050	132382	81
TECCB4450-0100	123426	81
TECCB4450-0125	162217	81
TECCB4450-0250	123429	81
TECCB5440-0040	123443	80
TECCB5440-0050	123444	80
TECCB5440-0065	123445	80
TECCB5440-0080	123446	80
TECCB5440-0100	123447	80
TECCB5440-0125	123449	80
TECCB5440-0150	123450	80
TECCB5440-0200	123451	80

TECCB5440-0250	123452	80	TECF3240-EP0065	123640	85	TECVP3449-02EP0150	124058	77
TECCB5440-0300	123453	80	TECF3240-EP0080	123641	85	TECVP3449-02EP0200	124059	77
TECCBL3141-0025	123484	81	TECF3240-EP0100	123642	85	TECVP3449-02EP0250	124060	77
TECCBL3141-0032	123485	81	TECF3240-EP0125	123643	85	TECVP3449-02EP0300	124061	77
TECCBL3141-0040	123486	81	TECF3240-EP0150	123644	85	TECVPMANCH-EP0050	123595	77
TECCBL3141-0050	146759	81	TECF3240-EP0200	123645	85	TECVPMANCH-EP0065	123596	77
TECCBL3240-0040	123487	80	TECF3240-EP0250	123646	85	TECVPMANCH-EP0080	123597	77
TECCBL3240-0050	123488	80	TECF3240-EP0300	123647	85	TECVPMANCH-EP0100	123598	77
TECCBL3240-0065	123489	80	TECF3240-EP0350	123648	85	TECVPMANCH-EP0125	123599	77
TECCBL3240-0080	123490	80	TECF3240-EP0400	123649	85	TECVPMANCH-EP0150	123600	77
TECCBL3240-0100	123491	80	TECF3240TAMIS-0050	123652	85	TECVPMANCH-EP0200	123601	77
TECCBL3240-0125	123492	80	TECF3240TAMIS-0080	123653	85	TECVPMANCH-EP0300	123602	77
TECCBL3240-0150	123493	80	TECF3240TAMIS-0100	123654	85	TECVPMANCH-NI0040	123929	77
TECCBL3240-0200	123494	80	TECF3240TAMIS-0150	123655	85	TECVPMANCH-NI0050	123930	77
TECCBL3240-0250	123495	80	TECF3240TAMIS-0250	123656	85	TECVPMANCH-NI0065	123931	77
TECCBL3240-0300	123496	80	TECF3240TAMIS-0300	123657	85	TECVPMANCH-NI0080	123932	77
TECCS3240-0025	123527	82	TECF6240-0050	123679	85	TECVPMANCH-NI0100	123933	77
TECCS3240-0032	123528	82	TECF6240-0065	123680	85	TECVPMANCH-NI0125	123934	77
TECCS3240-0050	123530	82	TECF6240-0100	123681	85	TECVPMANCH-NI0150	123935	77
TECCS3240-0080	123532	82	TECF6240-0125	123682	85	TECVPMANCH-NI0200	123936	77
TECCS3240-0100	123533	82	TECF6240-0150	123683	85	TECVPMANCH-NI0250	123937	77
TECCS3240-0150	123535	82	TECF6240-0200	123684	85	TECVPMANCH-NI0300	123938	77
TECDI7140-0015	123541	84	TECVG3400-00MM0050	123806	78	TFLDGR108/13FRZ	163579	120
TECDI7140-0020	123542	84	TECVG3400-00MM0100	123809	78	TFLDGR108/20	147359	120
TECDI7140-0025	123543	84	TECVG3400-00MM0150	123811	78	TFLDGR114/13FRZ	163580	120
TECDI7140-0032	123544	84	TECVG3400-00MM0200	123812	78	TFLDGR114/20	147360	120
TECDI7140-0040	123545	84	TECVG3400-00MM0600	123817	78	TFLDGR114/20FRZ	163587	120
TECDI7140-0050	123546	84	TECVG3400-00NI0050	123821	78	TFLDGR15/6FRZ	163593	120
TECDI7240-0032	123547	83	TECVG3400-00NI0065	123822	78	TFLDGR18/13	147334	120
TECDI7240-0040	123548	83	TECVG3400-00NI0080	123823	78	TFLDGR18/13FRZ	163575	120
TECDI7240-0050	123549	83	TECVG3400-00NI0100	123824	78	TFLDGR18/6	147317	120
TECDI7240-0065	123550	83	TECVG3400-00NI0125	123825	78	TFLDGR18/6FRZ	172359	120
TECDI7240-0080	123551	83	TECVG3400-00NI0150	123826	78	TFLDGR18/9	147321	120
TECDI7240-0100	123552	83	TECVG3400-00NI0200	123827	78	TFLDGR18/9FRZ	163562	120
TECDI7240-0125	123554	83	TECVG3400-00NI0250	123828	78	TFLDGR22/13	147335	120
TECDI7240-0150	123555	83	TECVG3400-00NI0300	123829	78	TFLDGR22/13FRZ	163576	120
TECDI7240-0200	123556	83	TECVG3400-00NI0350	123830	78	TFLDGR22/20	147349	120
TECDI7240-0250	123557	83	TECVG3400-00NI0400	123831	78	TFLDGR22/25	147361	120
TECDI7240-0300	123558	83	TECVG3400-00NI0500	123832	78	TFLDGR22/25FRZ	174599	120
TECDI7240-0350	123559	83	TECVG3400-00NI0600	123833	78	TFLDGR22/6	147318	120
TECDI7240-0400	123560	83	TECVG6400-00MM0050	134796	79	TFLDGR22/6FRZ	163559	120
TECDI7240-0450	123561	83	TECVG6400-00MM0065	133155	78	TFLDGR22/9	147322	120
TECDI7240-0500	123562	83	TECVG6400-00MM0100	133156	78	TFLDGR22/9FRZ	163563	120
TECDI7240-0600	123563	83	TECVG6400-00MM0250	133160	78	TFLDGR28/13	147336	120
TECDI7350MVT50-0015	123577	84	TECVOC4241A-00EP0040	123901	78	TFLDGR28/13FRZ	163577	120
TECDI7350MVT50-0020	123578	84	TECVOC4241B-00EP0050	123912	78	TFLDGR28/20	147350	120
TECDI7350MVT50-0025	123579	84	TECVOC4241B-00EP0065	123913	78	TFLDGR28/20FRZ	163586	120
TECDI7350MVT50-0032	123580	84	TECVOC4241B-00EP0080	123914	78	TFLDGR28/25	147362	120
TECDI7350MVT50-0040	123581	84	TECVOC4241B-00EP0100	123915	78	TFLDGR28/25FRZ	174600	120
TECDI7350MVT50-0050	123582	84	TECVOC4241B-00EP0125	123917	78	TFLDGR28/6	147319	120
TECDI7350MVT50-0065	123583	84	TECVOC4241B-00EP0150	123918	78	TFLDGR28/6FRZ	163560	120
TECDI7350MVT50-0100	123585	84	TECVOC4241B-00EP0200	123920	78	TFLDGR28/9	147323	120
TECDI7350MVT50-0125	123586	84	TECVOC4241B-00EP0250	123922	78	TFLDGR28/9FRZ	163564	120
TECDI7350MVT50-0150	123587	84	TECVOC4241B-00EP0300	123923	78	TFLDGR35/13	147337	120
TECF1141-0015	123613	85	TECVP3448-02EP0040	124003	76	TFLDGR35/13FRZ	163496	120
TECF1141-0020	123614	85	TECVP3448-02EP0050	124004	76	TFLDGR35/20	147351	120
TECF1141-0025	123615	85	TECVP3448-02EP0065	124010	76	TFLDGR35/20FRZ	163515	120
TECF1141-0032	123616	85	TECVP3448-02EP0080	124011	76	TFLDGR35/25	147363	120
TECF1141-0040	123617	85	TECVP3448-02EP0100	124012	76	TFLDGR35/25FRZ	163501	120
TECF1141-0050	123618	85	TECVP3448-02EP0125	124013	76	TFLDGR35/6	147320	120
TECF2143-0020	123629	85	TECVP3448-02EP0150	124014	76	TFLDGR35/6FRZ	163561	120
TECF2143-0025	123630	85	TECVP3448-02EP0200	124015	76	TFLDGR35/9	147324	120
TECF2143-0032	123631	85	TECVP3448-02EP0250	124016	76	TFLDGR35/9FRZ	163565	120
TECF2143-0040	123632	85	TECVP3448-02EP0300	124017	76	TFLDGR42/13	147338	120
TECF3240-EP0015	123637	85	TECVP3449-02EP0040	124051	77	TFLDGR42/13FRZ	163497	120
TECF3240-EP0020	123638	85	TECVP3449-02EP0050	124052	77	TFLDGR42/20	147352	120
TECF3240-EP0025	123639	85	TECVP3449-02EP0065	124054	77	TFLDGR42/25	147364	120
TECF3240-EP0032	122107	85	TECVP3449-02EP0080	124055	77	TFLDGR42/25FRZ	163502	120
TECF3240-EP0040	122108	85	TECVP3449-02EP0100	124056	77	TFLDGR42/9	147325	120
TECF3240-EP0050	122109	85	TECVP3449-02EP0125	124057	77	TFLDGR42/9FRZ	163566	120

TFLDGR48/13	147339	120	TIE1500059	124599	18	TIE1500259	124617	19
TFLDGR48/13FRZ	163578	120	TIE1500060	124564	17	TIE1500261	124766	18
TFLDGR48/20	147353	120	TIE1500061	124721	18	TIE1500269	124573	17
TFLDGR48/25	147365	120	TIE1500069	124563	17	TIE1500272	124624	19
TFLDGR48/9	147326	120	TIE1500071	124566	17	TIE1500285	124991	17
TFLDGR48/9FRZ	163567	120	TIE1500074	124636	19	TIE1500296	124756	18
TFLDGR54/13	147340	120	TIE1500075	124750	18	TIE1500297	124762	18
TFLDGR54/20	147354	120	TIE1500077	124983	17	TIE1500303	124768	18
TFLDGR54/25	147366	120	TIE1500078	124719	18	TIE1500305	124616	19
TFLDGR54/9	147327	120	TIE1500080	124598	18	TIE1500306	124634	19
TFLDGR54/9FRZ	163568	120	TIE1500081	124648	19	TIE1500308	124740	18
TFLDGR57/13FRZ	163595	120	TIE1500082	124751	18	TIE1500309	124571	17
TFLDGR57/9FRZ	163594	120	TIE1500083	124726	18	TIE1500310	124767	18
TFLDGR60/13	147341	120	TIE1500087	124716	18	TIE1500313	124578	17
TFLDGR60/20	147355	120	TIE1500088	124646	19	TIE1500316	124763	18
TFLDGR60/20FRZ	163585	120	TIE1500089	124640	19	TIE1500317	124572	17
TFLDGR60/25	147367	120	TIE1500093	124742	18	TIE1500319	124594	18
TFLDGR60/9	147328	120	TIE1500096	124723	18	TIE1500327	124992	17
TFLDGR60/9FRZ	163569	120	TIE1500097	124645	19	TIE1500328	124585	17
TFLDGR63/13FRZ	163498	120	TIE1500098	124748	18	TIE1500330	124745	18
TFLDGR63/20	147356	120	TIE1500106	124615	19	TIE1500331	124727	18
TFLDGR63/25	147368	120	TIE1500108	124990	17	TIE1500332	124769	18
TFLDGR63/9	147329	120	TIE1500110	124601	18	TIE1500335	124570	17
TFLDGR76/13FRZ	163499	120	TIE1500113	124567	17	TIE1500348	124574	17
TFLDGR76/20	147357	120	TIE1500120	124720	18	TIE1500351	124761	18
TFLDGR76/25	147369	120	TIE1500122	124602	18	TIE1500352	124760	18
TFLDGR76/9FRZ	163571	120	TIE1500125	124764	18	TIE1500393	124584	17
TFLDGR89/13FRZ	163500	120	TIE1500127	124626	19	TIE1500399	124613	19
TFLDGR89/20	147358	120	TIE1500130	124753	18	TIE1500405	124583	17
TFLFRZ102/13FRZ	189502	120	TIE1500131	124604	18	TIE1500425	124581	17
TFLFRZ18/20FRZ	186596	120	TIE1500134	124741	18	TIE1500426	124614	19
TIE1500001	124642	19	TIE1500135	124606	18	TIE1500430	124706	19
TIE1500002	124637	19	TIE1500136	124608	19	TIE1500453	124607	19
TIE1500003	124712	18	TIE1500138	124752	18	TIE1500491	124582	17
TIE1500005	124717	18	TIE1500139	124577	17	TIE1500504	124579	17
TIE1500007	124662	19	TIE1500140	124620	19	TIE1500521	124580	17
TIE1500008	124639	19	TIE1500145	124589	17	TIE1600001	124770	24
TIE1500009	124714	18	TIE1500148	124757	18	TIE1600002	124814	25
TIE1500010	124661	19	TIE1500150	124610	19	TIE1600003	124810	24
TIE1500012	124638	19	TIE1500151	124722	18	TIE1600004	124785	25
TIE1500013	124744	18	TIE1500154	124612	19	TIE1600005	124774	24
TIE1500014	124660	19	TIE1500158	124619	19	TIE1600006	124803	25
TIE1500016	124747	18	TIE1500161	124590	17	TIE1600007	124773	24
TIE1500019	124982	17	TIE1500164	124647	19	TIE1600008	124792	25
TIE1500020	124664	19	TIE1500165	124623	19	TIE1600009	124819	25
TIE1500022	124641	19	TIE1500168	124703	19	TIE1600010	124776	24
TIE1500023	136453	19	TIE1500169	124759	18	TIE1600011	124788	25
TIE1500024	141664	17	TIE1500170	124565	17	TIE1600012	124779	24
TIE1500025	124644	19	TIE1500174	124625	19	TIE1600013	124796	25
TIE1500026	124586	17	TIE1500175	124758	18	TIE1600014	124793	25
TIE1500028	124749	18	TIE1500178	124611	19	TIE1600015	124777	24
TIE1500029	124718	18	TIE1500180	124724	18	TIE1600016	124787	25
TIE1500030	124746	18	TIE1500184	124569	17	TIE1600017	124817	25
TIE1500032	124600	18	TIE1500185	124621	19	TIE1600018	124835	25
TIE1500034	124595	18	TIE1500188	124562	17	TIE1600019	124794	25
TIE1500037	124715	18	TIE1500191	124765	18	TIE1600020	124778	24
TIE1500038	124587	17	TIE1500193	124609	19	TIE1600021	124789	25
TIE1500039	124663	19	TIE1500197	124994	17	TIE1600023	124806	25
TIE1500040	124981	17	TIE1500200	124993	17	TIE1600024	124781	24
TIE1500041	124989	17	TIE1500202	124628	19	TIE1600027	124812	24
TIE1500043	124618	19	TIE1500209	124743	18	TIE1600028	124799	25
TIE1500044	124643	19	TIE1500218	124635	19	TIE1600029	124790	25
TIE1500045	124588	17	TIE1500222	124984	17	TIE1600030	124825	25
TIE1500046	124596	18	TIE1500224	124725	18	TIE1600031	124772	24
TIE1500047	124597	18	TIE1500240	124575	17	TIE1600032	124837	25
TIE1500049	124713	18	TIE1500244	124704	19	TIE1600033	124838	25
TIE1500052	124568	17	TIE1500247	124995	17	TIE1600034	124807	25
TIE1500053	124622	19	TIE1500249	124627	19	TIE1600035	124786	25
TIE1500055	124561	17	TIE1500250	124705	19	TIE1600036	124795	25
TIE1500058	124988	17	TIE1500252	124576	17	TIE1600037	124823	25
TECVP3449-02EP0080	124055	75	TIE1500034	124595	16	TIE1600038	124829	25

TIE1600039	124791	.....	25	TIE1650047	124910	.....	27	TIE2360008	125055	.....	74
TIE1600042	124798	.....	25	TIE1650048	124939	.....	27	TIE2360009	125056	.....	74
TIE1600043	124821	.....	25	TIE1650050	124875	.....	26	TIE2360010	125052	.....	74
TIE1600044	124816	.....	25	TIE1650051	124865	.....	26	TIE2360011	125066	.....	75
TIE1600045	124783	.....	24	TIE1650052	124861	.....	26	TIE2360012	125063	.....	74
TIE1600048	124840	.....	25	TIE1650053	124874	.....	26	TIE2360014	125060	.....	74
TIE1600050	124800	.....	25	TIE1650054	124941	.....	27	TIE2360015	125058	.....	74
TIE1600051	124801	.....	25	TIE1650055	124917	.....	27	TIE2360019	125059	.....	74
TIE1600052	124808	.....	25	TIE1650057	124894	.....	26	TIE2360037	125050	.....	75
TIE1600053	124780	.....	24	TIE1650058	124922	.....	27	TIE2360041	125051	.....	75
TIE1600054	124828	.....	25	TIE1650061	124948	.....	27	TIE2900006	125072	.....	75
TIE1600055	124813	.....	24	TIE1650063	124913	.....	27	TIE2900016	125071	.....	75
TIE1600056	124784	.....	24	TIE1650064	124919	.....	27	TIE2940005	125082	.....	75
TIE1600057	124818	.....	25	TIE1650065	124855	.....	26	TIE2940006	125083	.....	75
TIE1600058	124830	.....	25	TIE1650066	124957	.....	27	TIE2980002	125086	.....	75
TIE1600060	124809	.....	25	TIE1650067	124864	.....	26	TIE2980003	125087	.....	75
TIE1600061	124804	.....	25	TIE1650069	124906	.....	27	TIE2980005	125088	.....	75
TIE1600062	124826	.....	25	TIE1650070	124901	.....	27	TIE3130001	125090	.....	86
TIE1600066	124797	.....	25	TIE1650073	138898	.....	27	TIE3130003	125091	.....	86
TIE1600067	124802	.....	25	TIE1650074	124888	.....	26	TIE3130004	125092	.....	86
TIE1600070	124832	.....	25	TIE1650075	124918	.....	27	TIE3130009	125093	.....	86
TIE1600076	124831	.....	25	TIE1650078	124907	.....	27	TIE3500001	125126	.....	79
TIE1600078	124815	.....	25	TIE1650079	124937	.....	27	TIE3500003	125124	.....	79
TIE1600080	124822	.....	25	TIE1650080	124893	.....	26	TIE3500004	125125	.....	79
TIE1600081	124782	.....	24	TIE1650085	124927	.....	27	TIE3500006	125127	.....	79
TIE1600082	124827	.....	25	TIE1650092	124928	.....	27	TIE3500007	125129	.....	79
TIE1600085	124834	.....	25	TIE1650093	124860	.....	26	TIE3500008	125128	.....	79
TIE1600089	124820	.....	25	TIE1650098	124931	.....	27	TIE3500012	125131	.....	80
TIE1600090	124824	.....	25	TIE1650103	136005	.....	26	TIE3500016	133121	.....	80
TIE1650001	124889	.....	26	TIE1650111	124961	.....	27	TIE3500027	125132	.....	80
TIE1650002	124900	.....	27	TIE1650115	124863	.....	26	TIE3500028	133125	.....	80
TIE1650003	124880	.....	26	TIE1650116	124870	.....	26	TIE3500037	125130	.....	80
TIE1650004	124896	.....	26	TIE1650119	124921	.....	27	TIE3670001	125135	.....	86
TIE1650005	124905	.....	27	TIE1650125	124940	.....	27	TIE3670002	125136	.....	86
TIE1650006	124879	.....	26	TIE1650127	124912	.....	27	TIE3670003	125134	.....	86
TIE1650007	124851	.....	26	TIE1650128	133793	.....	27	TIE3670004	125139	.....	86
TIE1650008	124903	.....	27	TIE1650131	124929	.....	27	TIE3670005	125137	.....	86
TIE1650009	124847	.....	26	TIE1650132	124909	.....	27	TIE3670009	125138	.....	86
TIE1650010	124884	.....	26	TIE1650136	124915	.....	27	TOPAS 20 Long	144922	.....	117
TIE1650011	124878	.....	26	TIE1650136	124916	.....	27	TOPAS-10	159416	.....	117
TIE1650012	124890	.....	26	TIE1650142	138880	.....	27	TOPAS-15	131686	.....	117
TIE1650013	124881	.....	26	TIE1650143	124920	.....	27	TOPAS-20	159427	.....	117
TIE1650014	124849	.....	26	TIE1650149	124930	.....	27	TOPAS-30	131697	.....	117
TIE1650015	124850	.....	26	TIE1650155	124933	.....	27	TOPAS-5	131702	.....	116
TIE1650016	124857	.....	26	TIE1650167	124932	.....	27	TOPAS-50	131703	.....	117
TIE1650017	124911	.....	27	TIE1650215	124962	.....	27	TOPAS-5Пp	131706	.....	116
TIE1650018	124914	.....	27	TIE1650223	124959	.....	27	TOPAS-8	131708	.....	116
TIE1650019	124902	.....	27	TIE1670031	124866	.....	26	TOPAS-8-Long	159414	.....	116
TIE1650020	124873	.....	26	TIE1670034	124925	.....	27	TUI015M	196790	.....	37
TIE1650021	124897	.....	26	TIE1670081	124877	.....	26	TUI018M	196791	.....	37
TIE1650022	124859	.....	26	TIE2120001	125020	.....	75	TUI022M	196792	.....	37
TIE1650023	124892	.....	26	TIE2120002	125021	.....	75	TUI028M	196793	.....	37
TIE1650025	124871	.....	26	TIE2120003	125019	.....	75	TUI035M	196794	.....	37
TIE1650026	124908	.....	27	TIE2120004	125022	.....	75	TUI042M	196795	.....	37
TIE1650027	124852	.....	26	TIE2310001	139347	.....	75	TUI054M	196796	.....	37
TIE1650029	124885	.....	26	TIE2310002	133987	.....	75	TUI076M	196797	.....	37
TIE1650030	124869	.....	26	TIE2310004	125045	.....	75	TUI089M	196798	.....	37
TIE1650031	124935	.....	27	TIE2310005	125043	.....	75	TUI108M	196799	.....	37
TIE1650032	124853	.....	26	TIE2310008	139346	.....	75				
TIE1650033	124872	.....	26	TIE2310009	125044	.....	75				
TIE1650034	124947	.....	27	TIE2310018	125046	.....	75				
TIE1650035	124891	.....	26	TIE2310023	125048	.....	75				
TIE1650036	124882	.....	26	TIE2310025	125047	.....	75				
TIE1650037	124862	.....	26	TIE2360001	125064	.....	75				
TIE1650038	124898	.....	26	TIE2360002	125061	.....	74				
TIE1650039	124936	.....	27	TIE2360003	125062	.....	74				
TIE1650040	124858	.....	26	TIE2360004	125057	.....	74				
TIE1650044	124886	.....	26	TIE2360005	125054	.....	74				
TIE1650045	124904	.....	27	TIE2360006	125065	.....	75				
TIE1650046	124887	.....	26	TIE2360007	125053	.....	74				
								<b>U</b>			
								UPO1000017	125777	.....	42
								UPO1000080	125780	.....	43
								UPO1000138	125784	.....	46
								UPO1000171	175681	.....	46
								UPO1000502	125789	.....	44
								UPO1000503	125790	.....	44
								UPO1000504	125791	.....	44
								UPO1000505	125792	.....	44
								UPO1000527	125800	.....	44
								UPO1000531	125803	.....	45

UPO1000536	125806	45	UPO1008676	125387	9	UPO1013138	126589	12
UPO1000538	125808	45	UPO1008678	125564	9	UPO1013139	126590	12
UPO1000539	125809	45	UPO1008679	125389	8	UPO1013140	126591	12
UPO1001201	126275	6	UPO1008680	125390	8	UPO1013371	126731	20
UPO1001202	125309	6	UPO1008681	125391	8	UPO1013388	126736	20
UPO1001203	126276	6	UPO1008683	125573	8	UPO1013398	126738	20
UPO1001220	125353	6	UPO1008684	125393	8	UPO1013401	126740	20
UPO1001231	126499	12	UPO1008685	125394	8	UPO1013444	126745	20
UPO1001235	125384	8	UPO1008686	125395	8	UPO1013446	126746	20
UPO1001240	125388	9	UPO1008688	125582	8	UPO1013449	126747	20
UPO1001245	125392	8	UPO1008689	125397	8	UPO1013451	126748	20
UPO1001250	125396	8	UPO1008690	125398	8	UPO1013719	126793	122
UPO1001337	125887	11	UPO1008691	125399	8	UPO1013721	126794	122
UPO1001338	126524	12	UPO1008694	125588	8	UPO1013773	126815	124
UPO1001369	125205	122	UPO1008696	125590	8	UPO1013830	126821	13
UPO1001373	125222	122	UPO1008697	125402	8	UPO1013906	126830	13
UPO1001420	155236	8	UPO1008699	125403	8	UPO1014120	126934	11
UPO1001422	125408	8	UPO1008700	125404	8	UPO1014121	126935	11
UPO1001424	125400	8	UPO1008701	125405	8	UPO1014123	126937	11
UPO1001426	125409	8	UPO1008702	125406	8	UPO1014525	127157	21
UPO1001428	125401	8	UPO1008703	125407	8	UPO1014534	127158	21
UPO1002296	188011	43	UPO1008704	125598	8	UPO1014536	127159	21
UPO1003549	126024	114	UPO1008707	125601	8	UPO1014561	127166	21
UPO1003550	126025	114	UPO1008708	125602	8	UPO1014564	127167	21
UPO1003551	126026	114	UPO1008709	125603	8	UPO1014567	127168	21
UPO1003552	126027	114	UPO1008710	125410	8	UPO1014574	127169	21
UPO1003566	126044	114	UPO1008711	125411	8	UPO1014577	127170	21
UPO1003568	126046	114	UPO1008712	125606	8	UPO1014580	127171	21
UPO1003569	126047	114	UPO1008713	125646	8	UPO1014589	127173	21
UPO1003580	187975	114	UPO1008730	125639	9	UPO1014592	127174	21
UPO1003606	126769	114	UPO1008732	125624	9	UPO1014599	127175	21
UPO1004006	125225	122	UPO1008845	125746	12	UPO1014602	127176	21
UPO1004059	125215	122	UPO1008866	125759	9	UPO1014610	127178	21
UPO1004060	125216	122	UPO1008867	125760	9	UPO1014613	127179	21
UPO1004061	125217	122	UPO1008932	125382	8	UPO1014618	127180	21
UPO1004062	125231	122	UPO1008940	126255	6	UPO1014621	127181	21
UPO1004063	144433	122	UPO1008941	126256	6	UPO1014679	127189	22
UPO1004064	125224	122	UPO1008979	126326	6	UPO1014686	127190	22
UPO1005049	187904	42	UPO1008980	126327	6	UPO1014692	127191	22
UPO1005100	127017	40	UPO1008981	126328	6	UPO1014724	127197	22
UPO1005261	175697	42	UPO1008982	126329	6	UPO1014729	127198	22
UPO1005264	175700	40	UPO1008993	126477	6	UPO1014732	127199	22
UPO1005267	175698	43	UPO1009004	126497	12	UPO1014736	127200	22
UPO1005287	136159	43	UPO1009006	126498	12	UPO1014739	127201	22
UPO1005478	187896	42	UPO1009008	126506	13	UPO1014746	127202	22
UPO1006634	126795	122	UPO1009132	127042	43	UPO1014751	127203	22
UPO1006635	126796	122	UPO1009209	127132	40	UPO1014755	127204	22
UPO1006641	126939	24	UPO1009222	127139	43	UPO1014757	127205	22
UPO1007082	127392	124	UPO1009228	127145	6	UPO1014761	127206	22
UPO1007084	127406	124	UPO1009230	127147	6	UPO1014765	127207	22
UPO1007086	127411	124	UPO1009231	127148	6	UPO1014770	127208	22
UPO1007087	127413	124	UPO1009233	127150	12	UPO1014774	127209	22
UPO1007088	125811	124	UPO1012860	126306	6	UPO1014918	127223	23
UPO1008334	125226	122	UPO1012864	126350	6	UPO1014923	127224	23
UPO1008386	125284	6	UPO1012869	126398	6	UPO1014927	127225	23
UPO1008388	125288	6	UPO1012872	126393	6	UPO1014931	127226	23
UPO1008408	138892	6	UPO1012878	126421	13	UPO1014957	127234	23
UPO1008497	125412	11	UPO1012879	126422	13	UPO1014961	127235	23
UPO1008661	125542	7	UPO1012880	126423	13	UPO1014976	127240	23
UPO1008662	125543	7	UPO1012881	126424	13	UPO1014981	127241	23
UPO1008663	125544	7	UPO1012882	126425	13	UPO1014983	127242	23
UPO1008664	125545	7	UPO1013008	146997	46	UPO1014987	127243	23
UPO1008665	125546	7	UPO1013062	144246	41	UPO1014991	127244	23
UPO1008666	125552	7	UPO1013063	149692	41	UPO1014996	127245	23
UPO1008667	125553	7	UPO1013064		41	UPO1015000	127246	23
UPO1008668	125554	7	UPO1013065		41	UPO1015002	127247	23
UPO1008669	125381	8	UPO1013066		41	UPO1015015	127250	23
UPO1008671	125383	8	UPO1013067	149701	41	UPO1015017	127251	23
UPO1008674	125385	9	UPO1013068	149804	41	UPO1015021	127252	23
UPO1008675	125386	9	UPO1013137	126588	12	UPO1015025	127253	23



UPO1015028	127254	23	UPO1022682	126261	6	UPO1030584	132487	41
UPO1015033	127255	23	UPO1022689	125312	6	UPO1030585	132488	41
UPO1015038	127256	23	UPO1022714	125270	20	UPO1033222	125303	6
UPO1015044	127257	23	UPO1022715	125275	20	UPO1033395	125358	6
UPO1015048	127258	23	UPO1022716	125280	20	UPO1033418	125379	6
UPO1015053	127259	23	UPO1022717	125296	20	UPO1033435	125446	9
UPO1015060	127261	23	UPO1022718	125360	20	UPO1033437	125448	9
UPO1015064	127262	23	UPO1022719	125365	20	UPO1033438	125449	9
UPO1015068	127263	23	UPO1022720	125372	20	UPO1033482	143978	6
UPO1015073	127264	23	UPO1022721	125377	20	UPO1033503	143979	6
UPO1015082	127266	23	UPO1022722	125361	20	UPO1033864	126251	6
UPO1015164	127285	22	UPO1022723	125362	20	UPO1033865	126252	6
UPO1015179	127288	22	UPO1022724	125363	20	UPO1033896	126392	6
UPO1015187	127290	22	UPO1022725	125364	20	UPO1034173	126332	28
UPO1015194	127291	22	UPO1022726	125366	20	UPO1034174	126333	28
UPO1015202	127293	22	UPO1022727	125367	20	UPO1034175	126334	28
UPO1015205	127294	22	UPO1022728	125368	20	UPO1034176	126335	28
UPO1015215	127296	22	UPO1022729	125369	20	UPO1035807	150140	41
UPO1015217	127297	22	UPO1022730	125370	20	UPO1038021	144002	7
UPO1015219	127298	22	UPO1022731	125371	20	UPO1038022	144003	7
UPO1015270	127308	24	UPO1022732	125373	20	UPO1038023	144004	7
UPO1015274	127309	24	UPO1022733	125374	20	UPO1038024	144005	7
UPO1015283	127312	24	UPO1022734	125375	20	UPO1038025	144006	7
UPO1015286	127313	24	UPO1022735	125376	20	UPO1038037	144007	7
UPO1015295	127314	24	UPO1022736	125721	21	UPO1038038	144008	7
UPO1015297	127315	24	UPO1022737	125727	21	UPO1038039	144009	7
UPO1015301	127317	24	UPO1022738	125730	21	UPO1038040	144010	7
UPO1015455	127336	23	UPO1022739	125733	21	UPO1042329	125547	7
UPO1015512	127346	23	UPO1022740	125726	21	UPO1042330	125548	7
UPO1015515	127347	23	UPO1022741	125728	21	UPO1042331	125549	7
UPO1015626	127366	24	UPO1022742	125729	21	UPO1042332	125550	7
UPO1015631	127368	24	UPO1022743	125732	21	UPO1042333	125551	7
UPO1015739	127408	122	UPO1023004	125447	9	UPO1042334	125565	8
UPO1015764	127416	123	UPO1023009	125451	9	UPO1042335	125566	8
UPO1015768	127417	124	UPO1023010	125632	9	UPO1042336	125567	8
UPO1015777	127419	123	UPO1023011	125453	9	UPO1042337	125568	8
UPO1015780	127421	123	UPO1023012	125454	9	UPO1042338	125574	8
UPO1016703	188001	42	UPO1023013	125455	9	UPO1042339	125575	8
UPO1017870	138893	6	UPO1023014	125418	9	UPO1042340	125576	8
UPO1018134	126310	28	UPO1023015	125461	9	UPO1042341	125577	8
UPO1018135	126311	28	UPO1023016	125644	9	UPO1042342	125607	11
UPO1018136	126312	28	UPO1023017	125463	9	UPO1042343	125608	11
UPO1018137	126313	28	UPO1023018	125464	9	UPO1042420	132489	41
UPO1018138	126314	28	UPO1023019	125473	10	UPO1042471	126473	41
UPO1018328	126615	10	UPO1023020	125474	10	UPO1042755	154970	122
UPO1018329	126616	10	UPO1023021	125475	10	UPO1042858	144018	8
UPO1018330	126617	10	UPO1023022	125476	10	UPO1042859	144017	8
UPO1018331	126619	10	UPO1023024	125665	10	UPO1042860	144020	8
UPO1018332	126621	10	UPO1023027	125436	12	UPO1042861	144019	8
UPO1018333	126623	10	UPO1023028	125714	12	UPO1042864	144022	8
UPO1018334	126624	10	UPO1023029	125438	12	UPO1042865	144012	8
UPO1018335	126625	10	UPO1023034	125529	11	UPO1042866	144011	8
UPO1018336	126626	10	UPO1023035	125717	11	UPO1042867	144014	9
UPO1018338	126628	10	UPO1023037	175676	11	UPO1042868	144032	8
UPO1018339	126629	10	UPO1023045	125271	13	UPO1042874	144031	8
UPO1018340	126631	10	UPO1023046	125273	13	UPO1042875	144025	8
UPO1018341	126633	10	UPO1023047	125272	13	UPO1042876	144021	8
UPO1018342	126635	10	UPO1023049	125276	13	UPO1042877	144016	9
UPO1018343	126636	10	UPO1023050	155238	13	UPO1042878	144015	9
UPO1018350	126674	10	UPO1023122	125749	6	UPO1042879	144013	9
UPO1018351	126677	10	UPO1023123	126253	6	UPO1044017	126336	28
UPO1018352	126681	10	UPO1023127	126416	6	UPO1044020	126339	28
UPO1018353	126684	10	UPO1023170	126637	10	UPO1045464	125256	7
UPO1018362	126694	10	UPO1023176	126509	13	UPO1045489	125259	7
UPO1018364	126697	10	UPO1027489	126638	10	UPO1045490	125260	7
UPO1018368	126579	10	UPO1028154	181280	11	UPO1045542	144000	12
UPO1018371	126581	10	UPO1030580	155248	41	UPO1045543	144001	12
UPO1020518	175702	40	UPO1030581	155249	41	UPO1045565	160107	44
UPO1020524	175703	40	UPO1030582	155250	41	UPO1045568	160108	44
UPO1022518	125301	6	UPO1030583	132486	41	UPO1046114	161311	44



WIL2090457	158654	.....	110
WIL2090458	139969	.....	110
WIL2090460	166548	.....	110
WIL2090472	166553	.....	111
WIL2090476	166554	.....	111
WIL2103615	157967	.....	110
WIL2523165R	130928	.....	112
WIL2526945	173371	.....	112
WIL4024282	130985	.....	112
WIL4024283	130986	.....	112
WIL4024288	130991	.....	112
WIL4024295	130996	.....	112
WIL4024298	130998	.....	112
WIL4025037	145904	.....	112
WIL4025059	156300	.....	112
WIL4028111	131017	.....	111
WIL4035762	178484	.....	110
WIL4047573	131057	.....	111
WIL4081193	162145	.....	111
WIL4081198	131100	.....	111
WIL4081203	140863	.....	111
WIL4119785	133832	.....	110
WIL4119786	132668	.....	110
WIL4119787	138961	.....	110
WIL4119788	162356	.....	110
WIL4119789	133831	.....	110
WIL4119790	155252	.....	110
WIL4119791	155251	.....	110
WIL4119792	162355	.....	110
WIL4132462	169595	.....	110
WIL4132463	169596	.....	110
WIL4132465	169598	.....	110
WIL4132760	159445	.....	111
WIL4132761	169604	.....	111
WIL4132762	140004	.....	111



Санкт-Петербург – Центральный офис

Лаврский проезд, д.5  
190000, САНКТ-ПЕТЕРБУРГ,  
Box 7001

Тел.: +7 (812) 325-24-24 Факс: (812) 325-24-07  
info@ahlsell.ru



Санкт-Петербург – Магазин-склад #2

Ириновский проспект, д. 2  
195248, САНКТ-ПЕТЕРБУРГ

Тел.: +7 (812) 325-24-24 доб. 403,404  
store2@ahlsell.ru



Санкт-Петербург – Распределительный логистический центр и магазин-склад # 1

Парнас, пересечение пр.  
Энгельса и КАД, Бугровская  
дорога  
САНКТ-ПЕТЕРБУРГ  
Координаты для навигатора:  
N60° 05.559'  
E030° 20.827'

Тел.: +7 (812) 325-24-24  
Доб. для РЦ: 442, 454 info@  
ahlsell.ru  
Доб. для магазина: 412 414, 415,  
416  
store1@ahlsell.ru



Санкт-Петербург – Магазин-склад # 3

пр. Обуховской Обороны, д. 259  
192012, САНКТ-ПЕТЕРБУРГ

Тел.: +7 (812) 325-24-24  
доб. 447, 448, 449, 450  
store3@ahlsell.ru



Москва – Офис

ул. Маршала Соколовского, дом 3, оф.405  
123060, МОСКВА,

тел/факс: +7 (495) 784 76 11  
msk@ahlsell.ru



Москва – Магазин

Строительный рынок  
«Мельница»  
41 км МКАД (пересечение с  
Калужским шоссе)

ТЦ «Славянский стан», цо-  
кольный этаж, торговый зал  
«Галерея Комфорта»  
Тел.: +7 (495) 727-23-67,  
+7 (925) 922 77 77  
info@modern-house.su



## КВЦ Экспофорум

Первую очередь конгрессно-выставочного центра планируется ввести в эксплуатацию в 2014 году. Это будет комплекс, включающий все функциональные составляющие: три выставочных павильона площадью 40000 кв.м., конгресс-центр, гостиницы, бизнес-центр, таможенная и сопутствующая инфраструктура, открытые и подземные автостоянки.

Проект строительства международного Конгрессно-выставочного центра реализуется в рамках Соглашения о сотрудничестве и взаимодействии, подписанного Правительством Санкт-Петербурга и ЗАО «Газэнергопромбанк».

Поставленное оборудование: система Geberit Pluvia, арматура Danfoss, Naval, HL, трубы Uponor Pex.

Адрес: Ленинградская обл., Пушкинский р-н, пос. Шушары, Петербургское шоссе.



## Петербургтеплоэнерго

Главным направлением деятельности ООО «Петербургтеплоэнерго» является производство, передача и распределение тепловой энергии (пара и горячей воды), обеспечение работоспособности котельных и тепловых сетей, строительство и реконструкция объектов теплоснабжения.

Компания, в соответствии с Целевыми программами Правительства Санкт-Петербурга, произвела строительство и реконструкцию объектов теплоснабжения в Петроградском и Курортном районах Санкт-Петербурга, а также ведет работу по строительству и реконструкции объектов теплоснабжения в Петродворцовом, Адмиралтейском и Центральном районах города.

«Алсель» на протяжении многих лет осуществляет поставки трубопроводной арматуры торговых марок Naval, Tescofi, Tiemme.



## МФК «Город Столиц»

Многофункциональный комплекс «Город Столиц» расположится менее чем в трех километрах от Кремля, в Московском международном деловом центре «Москва-Сити». «Город Столиц» - две башни высотой 73 и 62 этажа. Они носят имена двух столиц: «Москва» и «Санкт-Петербург».

Современная концепция комплекса создает уникальные преимущества проекта и делает его абсолютно новым продуктом XXI века. К работе над проектом Холдинг «Капитал Групп» привлек одних из лучших в мире специалистов в области проектирования, строительства и управления высотными зданиями.

Поставленное оборудование: трубы Uponor, термостатические клапаны Heimeier, трубы пластиковые канализационные PipeLife, Wavin

Адрес: г. Москва, ММДЦ «Москва-Сити», 9-ый участок





В списке референс-объектов представлены лишь самые показательные проекты ЗАО «Алсель». Более подробный список, включающий описание объекта и перечень поставленного оборудования, представлен на сайте [www.ahlsell.ru/reference/](http://www.ahlsell.ru/reference/)



Гостиница «Астория 5\*»,  
Санкт-Петербург



ТРК «Аура»,  
Новосибирск



МВЦ «Екатеринбург-Экспо»,  
Екатеринбург



Завод «Форд Мотор  
Компани», Лен. область



АДК ООО «Газпром  
Трансгаз Самара», Самара



Эрмитаж, Восточное крыло,  
Санкт-Петербург



Отель «Hilton» 5\*»,  
Геленджик



Аэропорт «Внуково»,  
Москва



Стадион «Большая Ледовая  
Арена», Сочи



ТРК «Мега», м. Дыбенко,  
Парнас, Санкт-Петербург



Аэропорт «Шереметьево»,  
терминал 3, Москва



Бизнес-центр «Высоцкий»  
Екатеринбург

- Новотихвинский монастырь - *Екатеринбург*
- Аквапарк «Лимпопо» - *Екатеринбург*
- «Рэдиссон САС Ройял» Отель - *Санкт-Петербург*
- Гостиница «Park Inn Пулковская» 3\* - *Санкт-Петербург*
- Гостиничный комплекс «Ибис» 5\* - *Самара*
- Завод «Катерпиллар Тосно» - *Ленинградская обл.*
- Табачная фабрика «Филип Моррис Ижора» - *Ленинградская обл.*
- Завод «Крафт Фудс Рус» - *Ленинградская обл.*
- Правобережная ТЭЦ-5 (строительство второго энергоблока) - *Санкт-Петербург*
- Тольяттинская ТЭЦ (реконструкция тепловых сетей) - *Тольятти*
- Логистический комплекс «Мегалоджикс» - *Новосибирск*
- Аэропорт «Толмачево» (блок № 3) - *Новосибирск*
- Детский онкогематологический центр - *Москва*
- МФК «Город столиц» - *Москва*
- МФК «Легенды Цветного» - *Москва*
- МФК «Балтийская Жемчужина» - *Санкт-Петербург*
- ЖК «Имперский Дом» - *Москва*
- ЖК «Лазаревское» - *Москва*
- ЖК «Премьер» - *Екатеринбург*
- ЖК «Ладья» - *Самара*
- Малоэтажный ЖК «Никитинская Усадьба» - *Санкт-Петербург*
- ЖК «Георгиевский» - *Краснодар*
- Коттеджный поселок «Резиденция Солнца» - *Краснодарский край*
- Коттеджный поселок «Кивеннапа» - *Ленинградская обл.*
- Коттеджный поселок «Барвиха Вилладж» - *Московская обл.*
- ТРК «Мега Икеа - Новосибирск» - *Новосибирск*
- Торгово-офисный центр «Версаль» - *Новосибирск*
- ТРК «Гринвич» - *Екатеринбург*
- Клубный коттеджный поселок «Альпино» - *Ленинградская обл.*
- Коттеджный поселок «Онегин-парк» - *Санкт-Петербург*
- Малоэтажный жилой комплекс «Династия» - *Петергоф*
- Коттеджный поселок «Небо» - *Ленинградская обл.*

[www.ahlsell.ru](http://www.ahlsell.ru)

