

техническая документация

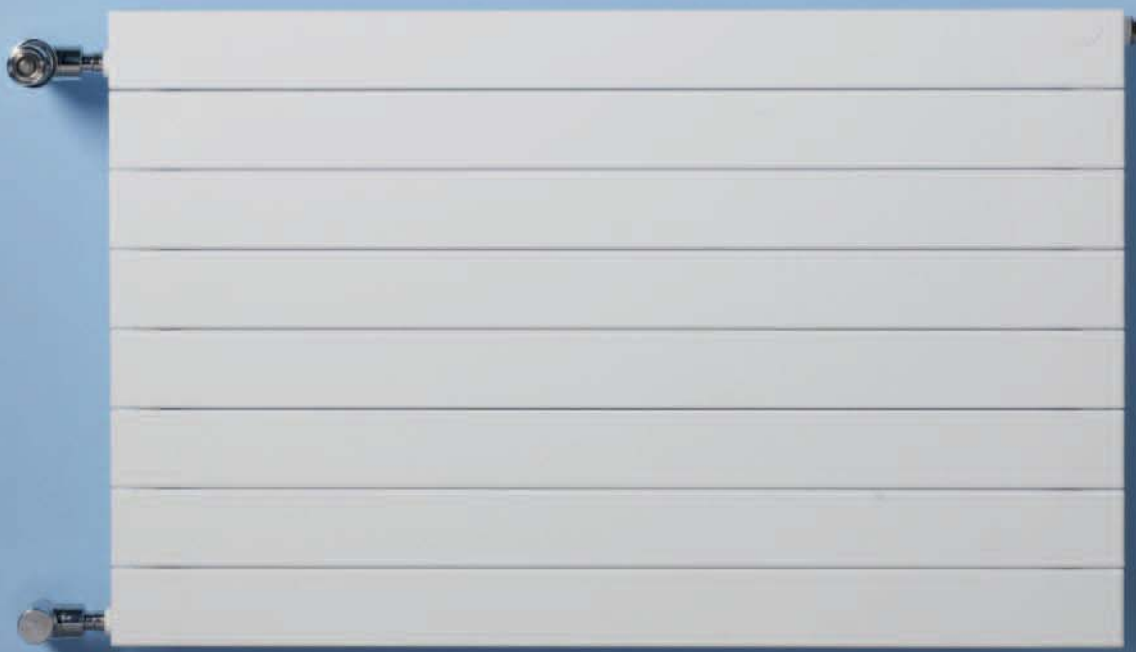

zehnder nova



На фото представлена вертикальная модель

Преимущества

- большое разнообразие моделей
- небольшой объём воды
- короткий период нагрева
- горизонтальное и вертикальное исполнение
- небольшая монтажная глубина
- современный, элегантный дизайн

Стандартная комплектация

- радиатор, грунтованный и покрытый порошковой эмалью цвета RAL 9016
- боковое подключение (внутренняя резьба) 1/2"
- воздухоотводчик
- с приваренными крепёжными скобами для подвеса

Транспортные ограничения при отгрузке с завода

Модель	Монтажная высота, мм	Монтажная длина, мм	Монтажная глубина, мм	Изменение высоты, кратно, мм	Изменение длины, кратно, мм
Горизонтальное исполнение					
NH	70 - 1680	500 - 2000	45	70	100
NHL	70 - 280		45		
NHL	350 - 840		60		
NHN	70 - 980	2000 - 6000	53		200
NHN	1050 - 1260		92		
NHLH	70 - 700		53		
NHLLH	70 - 840		92		
NHLLHL	70 - 840		128		

Описание

Zehnder Nova – радиатор из плоских труб, образующих сплошную отопительную панель из стали. В горизонтальных моделях плоские трубы, проводящие воду, расположены горизонтально, в вертикальных моделях – вертикально. Трубы могут дополнительно иметь конвекционные ламели. Плоские трубы овального сечения 70 x 8 x 1,45 мм с воздушным зазором 1 мм привариваются под давлением к симметричным коллекторам, при этом сварочные швы получаются практически незаметными.

Радиатор грунтуется, покрывается порошковой эмалью цвета RAL 9016 и подвергается горячему обжигу в соответствии с DIN 55900.

Тепловая мощность проверена в соответствии со стандартом DIN EN 442. Радиатор соответствует требованиям Европейского страхового сообщества. Модельный ряд радиаторов Zehnder Nova представлен 1- и 2-рядными моделями и моделями с декоративной крышкой и с ламелями.

Одностороннее подключение (левое или правое): для горизонтальных моделей – 2 x 1/2" (внутренняя резьба), для вертикальных – 4 x 1/2" (внутренняя резьба), воздухоотводчик 1/2". К задней стороне радиатора приварены крепёжные скобы для подвеса. Радиатор поставляется в упаковке готовым к монтажу;

по желанию:

- желаемый набор креплений,
- другие виды подключения,
- другой цвет на выбор из 700 цветов палитры RAL и NCS S,
- особые формы (угловые и радиусные),
- исполнение для высокого давления макс. 10 бар (13 бар исп.),
- декоративная решётка для горизонтальных моделей

Технические характеристики

Горизонтальные модели

Монтажная длина	от 500 до 6000 мм
Монтажная высота	от 70 до 1703 мм
Монтажная глубина	от 45 до 128 мм

Вертикальные модели

Монтажная длина	от 70 до 1703 мм
Монтажная высота	от 600 до 4600 мм
Монтажная глубина	от 45 до 58 мм
Расстояние между секциями	от 30 до 60 мм
Рабочее давление	4,5 бар (6 бар исп.)
Рабочая температура	макс. 120°C

Модель	Монтажная высота, мм	Монтажная длина, мм	Монтажная глубина, мм	Изменение высоты, кратно, мм	Изменение длины, кратно, мм
Вертикальное исполнение					
NV	600 - 4600	70 - 1703	45	200	71
NVL	600 - 2400	212 - 1703	58		
NVV	600 - 4600	70 - 922	53		
NVV	600 - 4600	993 - 1703	92		

zehnder nova completto



На фото представлена вертикальная модель

Описание

Zehnder Nova Completto – радиатор Zehnder Nova, со встроенным вентильным клапаном AV 6 (Oventrop) в верхней боковой части (слева или справа) и термостатом Zehnder, размер подключения М 30 x 1,5 мм.

Подключения: 2 x 1/2" (размер внутренней резьбы) в нижней части радиатора с межосевым расстоянием 50 мм.

К задней стороне радиатора приварены крепёжные скобы для подвеса.

Радиатор поставляется в упаковке готовым к монтажу;
по желанию:

- набор креплений CVD,
- без термостата Zehnder

Транспортные ограничения при отгрузке с завода

Модель	Монтажная высота, мм	Монтажная длина, мм	Монтажная глубина, мм	Изменение высоты кратно, мм	Изменение длины кратно, мм
Горизонтальное исполнение					
NH	210 - 1680	500 - 2000	45	70	100
NHL	210 - 280		45		
NHL	350 - 840		60		
NHN	210 - 1260		53		
NHLH	210 - 700	92			
NHLLH	210 - 840	2000 - 6000	92		200
NHLLHL	210 - 840	128			

Дополнительные преимущества

- радиатор с термовентилем уже готов к установке
- возможно использование любых подходящих термостатов М 30 x 1,5 мм
- предварительно установленный вентильный клапан AV 6 (Oventrop)

Технические характеристики

Горизонтальные модели

Монтажная длина	от 500 до 6000 мм
Монтажная высота	от 70 до 1703 мм
Монтажная глубина	от 45 до 128 мм

Вертикальные модели

Монтажная длина	от 70 до 1703 мм
Монтажная высота	от 600 до 4600 мм
Монтажная глубина	от 45 до 58 мм
Расстояние между секциями	от 30 до 60 мм
Рабочее давление	4,5 бар (6 бар исп.)
Рабочая температура	макс. 120°C

Транспортные ограничения при отгрузке с завода

Модель	Монтажная высота, мм	Монтажная длина, мм	Монтажная глубина, мм	Изменение высоты кратно, мм	Изменение длины кратно, мм
Вертикальное исполнение					
NV	600 - 4600	112 - 1703	45	200	71
NVL	600 - 2400	212 - 1703	58		
NVV	600 - 4600	212 - 709	92		

zehnder nova durchbruch



На фото представлена горизонтальная модель

Описание

Zehnder Nova Durchbruch – радиатор Zehnder Nova, имеющий специальное отверстие во фронтальной панели из труб под вентиль, встроенный вентильный клапан AV 6 (Oventrop) во фронтальной части (слева или справа) и термостат Zehnder, размер подключения М 30 x 1,5 мм.
 Подключения: 2 x 1/2" (размер внутренней резьбы) в нижней части радиатора с межосевым расстоянием 50 мм. К задней стороне радиатора приварены крепёжные скобы для подвеса.

Радиатор поставляется в упаковке готовым к монтажу;

по желанию:

- набор креплений CVD,
- без термостата Zehnder

Технические характеристики

Горизонтальные модели	
Монтажная длина	от 500 до 6000 мм
Монтажная высота	от 70 до 1703 мм
Монтажная глубина	от 45 до 128 мм
Вертикальные модели	
Монтажная длина	от 70 до 1703 мм
Монтажная высота	от 600 до 4600 мм
Монтажная глубина	от 45 до 58 мм
Расстояние между секциями	от 30 до 60 мм
Рабочее давление	4,5 бар (6 бар исп.)
Рабочая температура	макс. 120°C

Дополнительные преимущества

- радиатор, грунтованный и покрытый порошковой эмалью цвета RAL 9016
- встроенный вентильный клапан
- подключения: 2 x 1/2" (размер внутренней резьбы) в нижней части радиатора
- подключение под воздухоотводчик 1 x 1/2"
- с приваренными крепёжными скобами для подвеса

Транспортные ограничения при отгрузке с завода

Модель	Монтажная высота, мм	Монтажная длина, мм	Монтажная глубина, мм	Изменение высоты кратно, мм	Изменение длины кратно, мм
Горизонтальное исполнение					
NH	210 - 1680	500 - 2000	45	70	100
NHL	210 - 280		45		
NHL	350 - 840		60		
NNH	210 - 1260	2000 - 6000	53	70	200
NHLH	210 - 700		92		
NHLLH	210 - 840		92		
NHLLHL	210 - 840		128		

Максимальный рекомендуемый поток воды 250 кг/ч.

Модель	Монтажная высота, мм	Монтажная длина, мм	Монтажная глубина, мм	Изменение высоты кратно, мм	Изменение длины кратно, мм
Вертикальное исполнение					
NV	600 - 4600	70 - 1703	45	200	71
NVL	600 - 2400	212 - 1703	58		
NVV	600 - 4600	70 - 922	53		
NVV	600 - 4600	993 - 1703	92		

zehnder nova

Горизонтальные модели

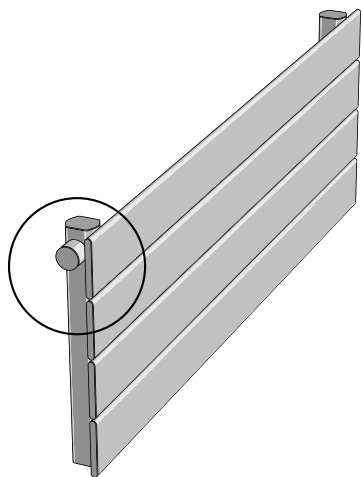

NH

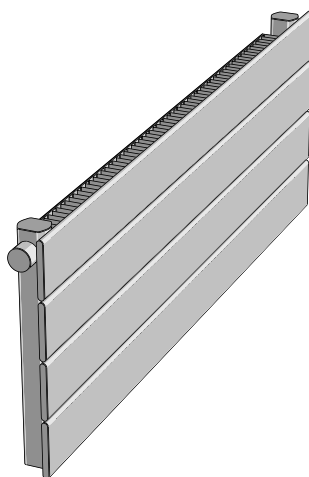

NHL

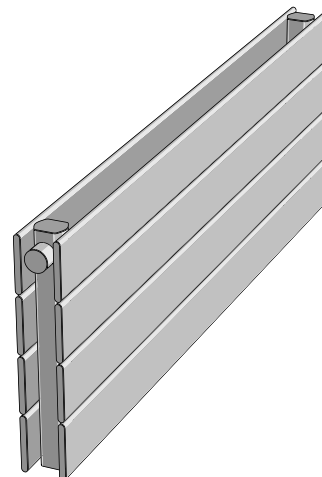

NHH

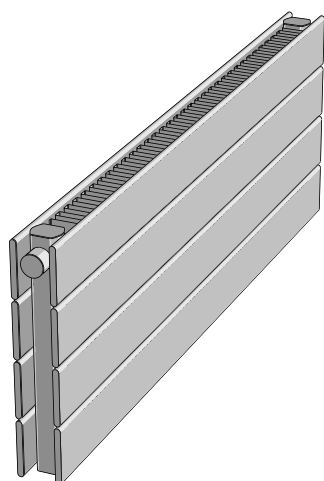

NHLH

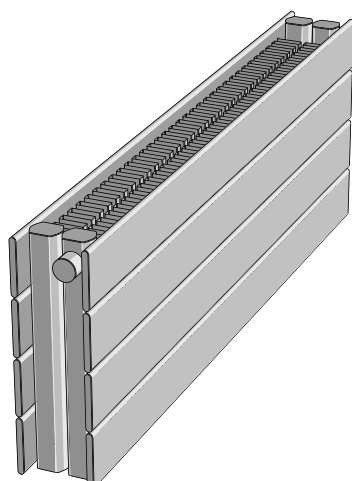

NLLH

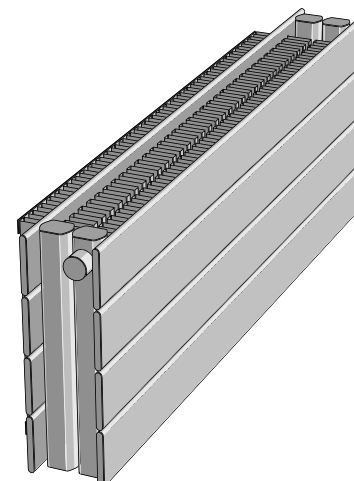

NLLHL

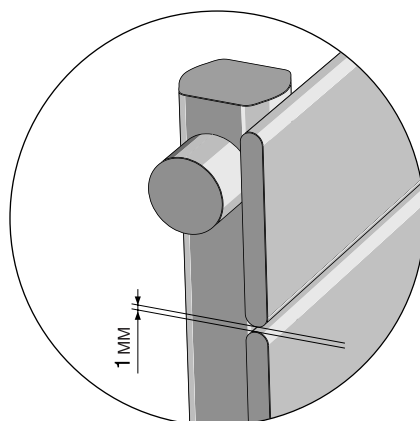

zehnder *nova*

Вертикальные модели

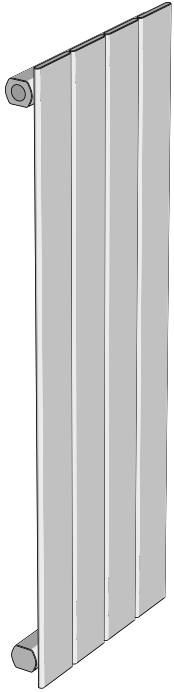

NV

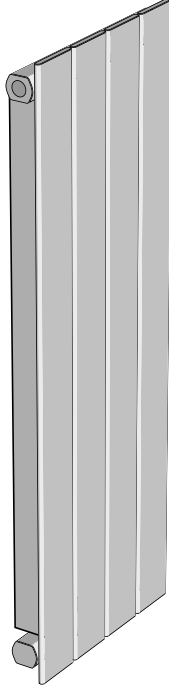

NVL

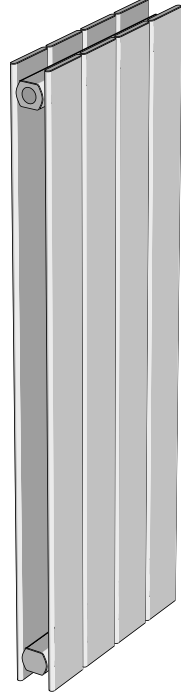

NVV

zehnder nova horizontal

Стандартные виды подключения (без дополнительной платы) для радиаторов Zehnder Nova

Стандартное подключение с несколькими вариантами подключения для горизонтальных моделей радиатора Zehnder Nova невозможно. Для горизонтальных моделей радиатора Zehnder Nova всегда необходимо указывать желаемый вид подключения!

Специальные виды подключения для радиаторов Zehnder Nova Horizontal

При заказе необходимо указывать номер (Nr.) и размеры подключения

одностороннее		без дополнительной платы
разностороннее		без дополнительной платы
снизу-вниз		за дополнительную плату
снизу-вниз (нижнее с межосевым расстоянием 50 мм ²⁾)		за дополнительную плату
подающая линия сверху, обратная линия внизу		за дополнительную плату
под вентиль рапира, горизонтальное ¹⁾		за дополнительную плату
под вентиль рапира, вертикальное ¹⁾		за дополнительную плату

Виды подключения для радиаторов Zehnder Nova Horizontal Completo - Zehnder Nova Horizontal Durchbruch

<p>Встроенный вентиль вверх, нижнее одностороннее подключение</p>	<p>Встроенный вентиль вверх, нижнее подключение посередине</p>	<p>Встроенный вентиль расположен в отверстии во фронтальной части радиатора</p>
---	--	---

V = подающая линия, R = обратная линия, L = воздухоотводчик

¹⁾ при заказе необходимо указывать информацию о производителе вентиля,

²⁾ возможно использование арматуры для подключения Zehnder Vario

zehnder nova vertikal

Стандартные виды подключения (без дополнительной платы) для радиаторов Zehnder Nova Vertikal

При заказе, если вид подключения не указан специально, радиатор поставляется со стандартным подключением 4 x 1/2".
Возможны следующие варианты стандартного подключения:

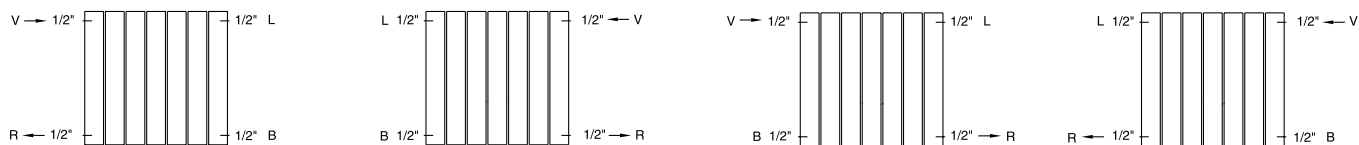

Специальные виды подключения для радиаторов Zehnder Nova Vertikal

При заказе необходимо указывать номер (Nr.) и размеры подключения

одностороннее		без дополнительной платы
разностороннее		без дополнительной платы
		за дополнительную плату
		за дополнительную плату
		за дополнительную плату
снизу-вниз		за дополнительную плату
снизу-вниз (нижнее с межосевым расстоянием 50 мм ³⁾)		за дополнительную плату
сверху-вверх		
подающая линия внизу, обратная линия сверху		
под вентиль рапира, вертикальное ¹⁾		
под вентиль рапира, горизонтальное ¹⁾		

Виды подключения для радиаторов Zehnder Nova Vertikal Completo - Zehnder Nova Vertikal Durchbruch

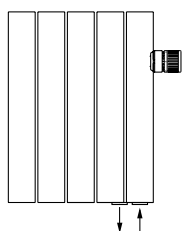

Встроенный вентиль вверх,
нижнее одностороннее подключение

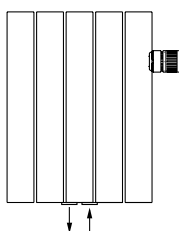

Встроенный вентиль вверх,
нижнее подключение посередине³⁾

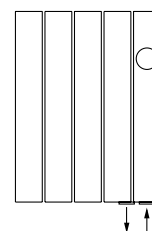

Встроенный вентиль расположен в
отверстии во фронтальной части радиатора

V = подающая линия, R = обратная линия, L = воздухоотводчик, E = спуск воды, B = глухая пробка, O = шайба (стандартная),
• = шайба (100% водонепроницаемая)

¹⁾ при заказе необходимо указывать информацию о производителе вентиля

²⁾ возможно использование арматуры для подключения Zehnder Vario

³⁾ возможно только при чётном числе секций



zehnder nova

В следующей таблице представлены два вида креплений для Zehnder Nova. Желаемый набор креплений можно заказать, указав название крепления (например, набор CVD).



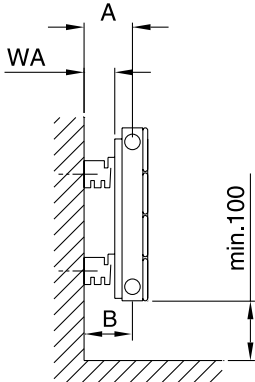
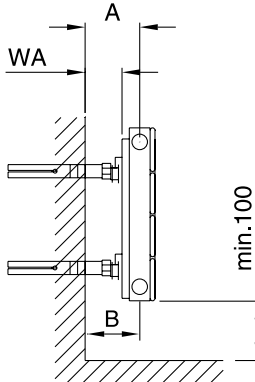
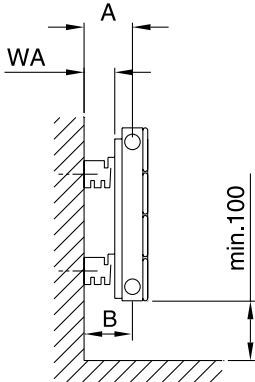
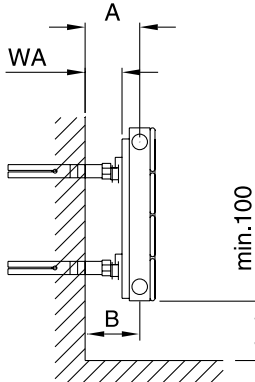
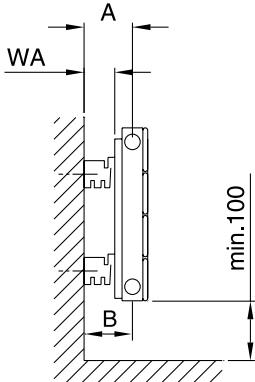
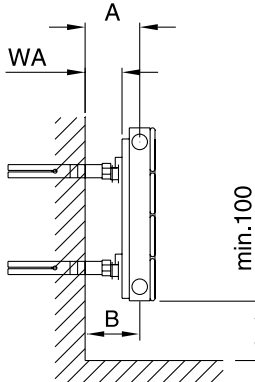

Необходимое количество креплений будет приложено к радиатору.

Тип крепления определяет расстояние до стены и размер подключения. Данная информация содержится в таблице.

Расчёт цены необходимого количества консолей в зависимости от модели представлен в таблице на следующей странице.

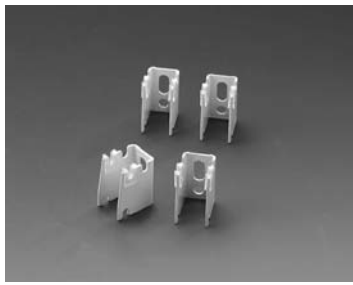
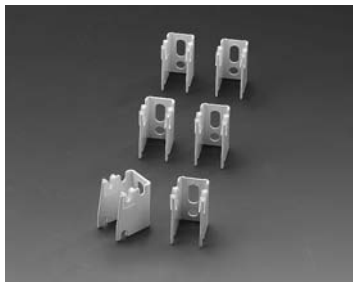
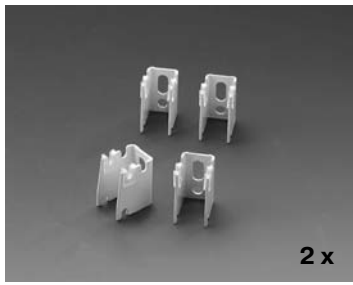
	Набор CVD			Набор BKE		
Номинальная высота радиатора	все высоты			все высоты		
Изображение креплений и держателей с радиатором (1 вертикальная ось крепления)						
Расположение креплений	вверху: CVD внизу: CVD			вверху: BKE внизу: BKE		
Расстояние до стены WA (от стены до заднего края радиатора)						
Расстояние A (от стены до центра подключения, VL/RL)						
Для исполнения Complete Расстояние B (от стены до центра подключения)						
	WA [мм]	A [мм]	B [мм]	WA [мм]	A [мм]	B [мм]
NH	25	44	44	1 - 31	20 - 50	20 - 50
NHL	25	44	44	22 - 52	41 - 71	41 - 71
NHL	9	44	44	23 - 53	55 - 85	55 - 85
NHH, NHLH	27	54	54	38 - 68	65 - 95	104 - 134
NHLLH V/R	27	94/54	94	38 - 68	104/64 - 134/94	104 - 134
NHLLHL V/R	11	113/73	113	23 - 53	125/85 - 155/115	125 - 155
NV	25	44	44	1 - 31	20 - 50	20 - 50
NVL	11	44	44	23 - 53	55 - 85	55 - 85
NVV	27	54	94/54	38 - 68	65 - 95	104 - 134



zehnder nova horizontal

Номинальная монтажная высота, мм	2 оси крепления	3 оси крепления	4 оси крепления
Набор CVD			
ВН 70 мм: NH	при монтажной длине до 6000 мм 2 - 4 скобы для подвеса 8100 795421	–	–
NHH, NHLH, NHLLH	8100 795401	–	–
NHL, NHLLHL	8100 795411	–	–
ВН 141 мм: NH	при монтажной длине до 1500 мм 8100 795421	при монтажной длине 1600-3400 мм 8100 795621	при монтажной длине 3600-6000 мм 8100 795821
NHH, NHLH, NHLLH	8100 795401	8100 795601	8100 795801
NHL, NHLLHL	для всех монтажных длин: 8100 795401	–	–
при ВН от 212 мм: NH	8100 795421	8100 795621	8100 795821
NHH, NHLH, NHLLH, NHL, NHLLHL	8100 795401	8100 795601	8100 795801
Набор ВКЕ			
ВН 70 мм: NH, NHH, NHLH, NHLLH, NHL, NHLLHL	при монтажной длине до 6000 мм 2 - 4 скобы для подвеса 8100 766432	–	–
ВН 141 мм: NH, NHH, NHLH, NHLLH	при монтажной длине до 1500 мм 8100 766432	при монтажной длине 1600-3400 мм 8100 766632	при монтажной длине 3600-6000 мм 8100 766832
NHL, NHLLHL	для всех монтажных длин: 8100 766432	–	–
при ВН от 212 мм: NH, NHH, NHLH, NHLLH, NHL, NHLLHL	8100 766432	8100 766632	8100 766832

Возможны другие варианты крепежа (по запросу).

¹⁾ Набор креплений другого цвета (недоступен в виде набора) необходимо заказывать отдельно.

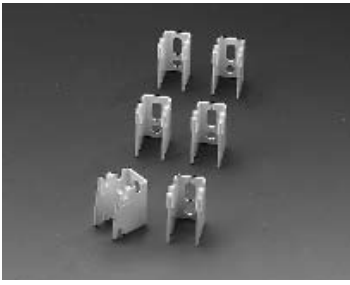
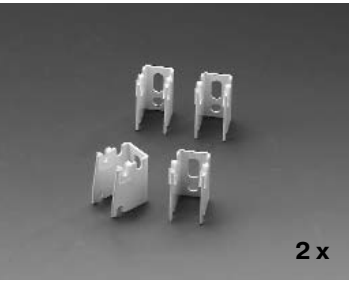
zehnder nova vertikal

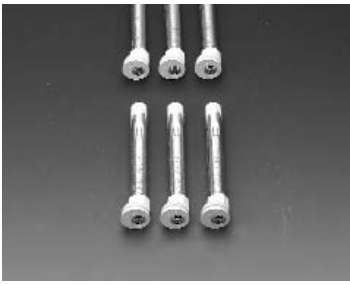
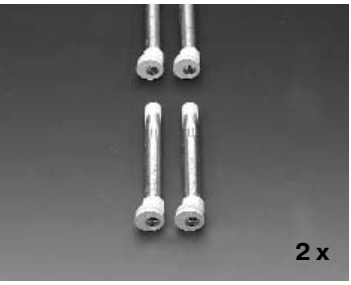
Монтажная высота, мм	2 оси крепления	3 оси крепления	4 оси крепления
Набор CVD			
BH 70 мм: NV	при монтажной высоте до 4600 мм 2 - 4 скобы для подвеса 8100 795421		
NVV	8100 795401	–	–
при BH от 141 мм: NV	8100 795421	8100 795621	8100 795821
NVV	8100 795401	8100 795601	8100 795801
для всех монтажных высот: NVL	8100 795401	–	–
Набор ВКЕ			
BH 70 мм: NV, NVV	при монтажной высоте до 4600 мм 2 - 4 скобы для подвеса 8100 766432		
при BH от 141 мм: NV	при монтажной высоте до 1500 мм 8100 766432	при монтажной длине 1600-3400 мм 8100 766632	при монтажной длине 3600-6000 мм 8100 766832
для всех монтажных высот: NVL	8100 766432	–	–

Возможны другие варианты крепежа (по запросу).

¹⁾ Набор креплений другого цвета (недоступен в виде набора) необходимо заказывать отдельно.

zehnder nova horizontal

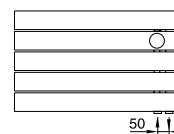
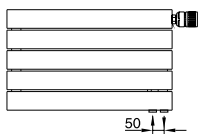
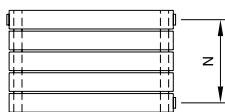

Zehnder Nova
Модель NH35

Zehnder Nova Completo
Модель NHH 35 Completo / подключение справа

Zehnder Nova Durchbruch
Модель NHLLH 35/35 Durchbruch / подключение справа

Модель	(Номинальная) монтажная высота, мм	Эффективная монтажная высота, мм	Межосевое расстояние, мм	Монтажная глубина стандартное исп./исп. Completo Durch., мм	Высота ламелей, мм	Тепловая мощность при температуре систем				Экспонент, n
						90/70/20°C				
						75/65/20°C	70/55/20°C	55/45/20°C	Ватт	
NH 7	70	70	30	45/-	-	130	105	85	56	1,23
NHL 7/7	70	70	30	45/-	55	239	193	157	103	1,22
NHH 7	70	70	30	53/-	-	223	179	145	94	1,24
NHLH 7/7	70	70	30	53/-	55	327	263	213	139	1,24
NHLLH 7/7	70	70	30	92/-	55	465	376	306	201	1,21
NHLLHL 7/7	70	70	30	128/-	55	559	452	369	243	1,20
NH 14	140	141	101	45/-	-	226	182	147	96	1,24
NHL 14/14	140	141	101	45/-	125	421	339	275	180	1,23
NHH 14	140	141	101	53/-	-	377	303	246	160	1,24
NHLH 14/14	140	141	101	53/-	125	551	442	358	232	1,25
NHLLH 14/14	140	141	101	92/-	125	783	630	511	334	1,23
NHLLHL 14/14	140	141	101	128/-	125	948	763	619	404	1,23
NH 21	210	212	172	45/45	-	317	254	205	133	1,25
NHL 21/21	210	212	172	45/60	195	568	456	369	239	1,25
NHH 21	210	212	172	53/92	-	516	415	337	220	1,23
NHLH 21/21	210	212	172	53/-	195	744	595	480	309	1,27
NHLLH 21/21	210	212	172	92/92	195	1068	857	693	449	1,25
NHLLHL 21/21	210	212	172	128/128	195	1293	1037	839	544	1,25
NH 28	280	283	243	45/45	-	402	323	262	170	1,24
NHL 28/28	280	283	243	45/60	265	681	545	440	284	1,26
NHH 28	280	283	243	53/92	-	650	522	423	275	1,24
NHLH 28/28	280	283	243	53/-	265	916	730	587	375	1,29
NHLLH 28/28	280	283	243	92/92	265	1331	1062	855	548	1,28
NHLLHL 28/28	280	283	243	128/128	265	1605	1281	1031	661	1,28
NH 35	350	354	314	45/45	-	487	391	317	206	1,24
NHL 35/21	350	354	314	60/60	195	755	606	490	318	1,25
NHL 35/35	350	354	314	60/60	330	888	710	572	368	1,27
NHH 35	350	354	314	53/92	-	782	626	506	326	1,26
NHLH 35/21	350	354	314	53/-	195	969	773	622	399	1,28
NHLH 35/35	350	354	314	53/-	330	1069	850	682	434	1,30
NHLLH 35/21	350	354	314	92/92	195	1329	1062	856	551	1,27
NHLLH 35/35	350	354	314	92/92	330	1572	1250	1003	638	1,30
NHLLHL 35/21	350	354	314	128/128	195	1531	1224	987	635	1,27
NHLLHL 35/35	350	354	314	128/128	330	1892	1504	1206	768	1,30
NH 42	420	425	385	45/45	-	571	459	372	242	1,24
NHL 42/21	420	425	385	60/60	195	840	673	543	351	1,26
NHL 42/42	420	425	385	60/60	400	1018	814	656	422	1,27
NHH 42	420	425	385	53/92	-	910	729	589	380	1,26
NHLH 42/21	420	425	385	53/-	195	1084	865	696	446	1,28
NHLH 42/42	420	425	385	53/-	400	1214	962	769	486	1,32
NHLLH 42/21	420	425	385	92/92	195	1466	1170	942	604	1,28
NHLLH 42/42	420	425	385	92/92	400	1794	1424	1140	724	1,31
NHLLHL 42/21	420	425	385	128/128	195	1668	1333	1075	691	1,27
NHLLHL 42/42	420	425	385	128/128	400	2156	1711	1370	869	1,31
NH 49	490	496	456	45/45	-	656	527	427	278	1,24
NHL 49/28	490	496	456	60/60	265	985	789	637	411	1,26
NHL 49/49	490	496	456	60/60	471	1149	917	738	473	1,28
NHH 49	490	496	456	53/92	-	1041	832	671	432	1,27
NHLH 49/28	490	496	456	53/-	265	1244	989	793	505	1,30
NHLH 49/49	490	496	456	53/-	471	1355	1072	855	539	1,33
NHLLH 49/28	490	496	456	92/92	265	1720	1370	1101	703	1,29
NHLLH 49/49	490	496	456	92/92	471	2010	1590	1269	800	1,33
NHLLHL 49/28	490	496	456	128/128	265	1987	1583	1272	813	1,29
NHLLHL 49/49	490	496	456	128/128	471	2415	1910	1524	961	1,33
NH 56	560	567	527	45/45	-	743	596	482	312	1,25
NHL 56/28	560	567	527	60/60	265	1070	857	692	447	1,26
NHL 56/56	560	567	527	60/60	541	1286	1024	823	526	1,29
NHH 56	560	567	527	53/92	-	1171	936	755	486	1,27

zehnder nova horizontal

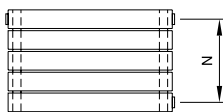

Zehnder Nova
Модель NH35

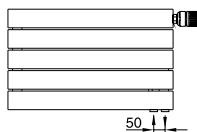

Zehnder Nova Completo

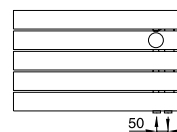

Zehnder Nova Durchbruch

Модель	(Номинальная)	Эффективная монтажная высота,	Межосевое расстояние,	Монтажная глубина стандартное исп./исп. Completo Durch., мм	Высота ламелей,	Площадь поверхности,	Содержание воды,	Вес без воды,	Доля излучения,	Нормальный поток воды,
	монтажная высота,									
NH 7	70	70	30	45/-	-	0,18	0,44	2,27	38	9,00
NHL 7/7	70	70	30	45/-	55	0,62	0,44	3,53	21	17,00
NHH 7	70	70	30	53/-	-	0,33	0,70	3,67	24	15,00
NHLH 7/7	70	70	30	53/-	55	0,80	0,88	5,80	15	23,00
NHLLH 7/7	70	70	30	92/-	55	1,14	0,88	6,28	15	32,00
NHLLHL 7/7	70	70	30	128/-	55	1,58	0,88	7,54	16	39,00
NH 14	140	141	101	45/-	-	0,36	0,88	4,30	36	16,00
NHL 14/14	140	141	101	45/-	125	1,28	0,88	6,63	19	29,00
NHH 14	140	141	101	53/-	-	0,67	2,00	10,13	23	26,00
NHLH 14/14	140	141	101	53/-	125	1,64	1,55	10,93	13	38,00
NHLLH 14/14	140	141	101	92/-	125	2,47	1,76	12,55	13	54,00
NHLLHL 14/14	140	141	101	128/-	125	3,40	1,76	14,93	12	66,00
NH 21	210	212	172	45/45	-	0,53	1,32	6,24	36	22,00
NHL 21/21	210	212	172	45/60	195	1,95	1,32	9,73	19	39,00
NHH 21	210	212	172	53/92	-	0,99	3,30	16,60	22	36,00
NHLH 21/21	210	212	172	53/-	195	2,49	2,33	15,97	12	51,00
NHLLH 21/21	210	212	172	92/92	195	3,80	2,65	18,74	12	74,00
NHLLHL 21/21	210	212	172	128/128	195	5,23	2,65	22,31	12	89,00
NH 28	280	283	243	45/45	-	0,70	1,77	8,20	36	28,00
NHL 28/28	280	283	243	45/60	265	2,61	1,77	12,85	20	47,00
NHH 28	280	283	243	53/92	-	1,31	3,60	17,75	22	45,00
NHLH 28/28	280	283	243	53/-	265	3,33	3,11	21,05	12	63,00
NHLLH 28/28	280	283	243	92/92	265	5,12	3,54	24,99	12	91,00
NHLLHL 28/28	280	283	243	128/128	265	7,05	3,54	29,76	11	110,00
NH 35	350	354	314	45/45	-	0,87	2,21	10,14	35	34,00
NHL 35/21	350	354	314	60/60	195	2,77	2,21	14,70	22	52,00
NHL 35/35	350	354	314	60/60	330	4,06	2,21	17,63	20	61,00
NHH 35	350	354	314	53/92	-	1,63	3,90	18,90	22	54,00
NHLH 35/21	350	354	314	53/-	195	3,67	3,89	24,84	15	66,00
NHLH 35/35	350	354	314	53/-	330	4,96	3,89	27,77	12	73,00
NHLLH 35/21	350	354	314	92/92	195	4,48	4,43	26,59	15	91,00
NHLLH 35/35	350	354	314	92/92	330	6,38	4,43	31,02	12	107,00
NHLLHL 35/21	350	354	314	128/128	195	5,90	4,43	30,15	13	105,00
NHLLHL 35/35	350	354	314	128/128	330	8,77	4,43	36,89	11	129,00
NH 42	420	425	385	45/45	-	1,04	2,66	12,08	35	39,00
NHL 42/21	420	425	385	60/60	195	2,94	2,66	16,64	23	58,00
NHL 42/42	420	425	385	60/60	400	4,90	2,66	21,10	20	70,00
NHH 42	420	425	385	53/92	-	1,96	4,66	22,54	22	63,00
NHLH 42/21	420	425	385	53/-	195	4,02	4,68	28,72	15	74,00
NHLH 42/42	420	425	385	53/-	400	5,98	4,68	33,18	12	83,00
NHLLH 42/21	420	425	385	92/92	195	4,82	5,31	30,47	15	101,00
NHLLH 42/42	420	425	385	92/92	400	7,71	5,31	37,22	12	122,00
NHLLHL 42/21	420	425	385	128/128	195	6,24	5,31	34,03	14	115,00
NHLLHL 42/42	420	425	385	128/128	400	10,59	5,31	44,27	11	147,00
NH 49	490	496	456	45/45	-	1,21	3,10	14,01	35	45,00
NHL 49/28	490	496	456	60/60	265	3,78	3,10	20,11	23	68,00
NHL 49/49	490	496	456	60/60	471	5,75	3,10	24,59	20	79,00
NHH 49	490	496	456	53/92	-	2,28	5,42	26,18	22	72,00
NHLH 49/28	490	496	456	53/-	265	5,04	5,46	34,12	15	85,00
NHLH 49/49	490	496	456	53/-	471	7,01	5,46	38,60	13	92,00
NHLLH 49/28	490	496	456	92/92	265	6,14	6,20	36,66	15	118,00
NHLLH 49/49	490	496	456	92/92	471	9,05	6,20	43,45	13	137,00
NHLLHL 49/28	490	496	456	128/128	265	8,07	6,20	41,41	14	136,00
NHLLHL 49/49	490	496	456	128/128	471	12,44	6,20	51,71	11	164,00
NH 56	560	567	527	45/45	-	1,37	3,54	15,95	35	51,00
NHL 56/28	560	567	527	60/60	265	3,95	3,54	22,05	24	74,00
NHL 56/56	560	567	527	60/60	541	6,58	3,54	28,06	21	88,00
NHH 56	560	567	527	53/92	-	2,60	6,18	29,82	22	80,00

zehnder nova horizontal

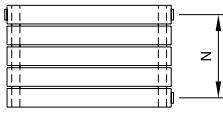

Zehnder Nova
Модель NH35

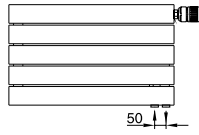

Zehnder Nova Completo

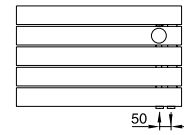

Zehnder Nova Durchbruch

Модель NHH 35 Completo / подключение справа Модель NHLLH 35/35 Durchbruch / подключение справа

Модель	(Номинальная) монтажная высота, мм	Эффективная монтажная высота, мм	Межосевое расстояние, мм	Монтажная глубина стандартное исп./исп. Completo Durch., мм	Высота ламелей, мм	Тепловая мощность при температуре систем				Экспонент, n
						90/70/20°C	75/65/20°C	70/55/20°C	55/45/20°C	
						Ватт	Ватт	Ватт	Ватт	
NHLH 56/28	560	567	527	53/-	265	1360	1081	867	552	1,30
NHLH 56/56	560	567	527	53/-	541	1501	1185	944	593	1,34
NHLLH 56/28	560	567	527	92/92	265	1858	1480	1189	760	1,29
NHLLH 56/56	560	567	527	92/92	541	2216	1750	1394	876	1,34
NHLLHL 56/28	560	567	527	128/128	265	2137	1702	1367	874	1,29
NHLLHL 56/56	560	567	527	128/128	541	2676	2109	1677	1050	1,35
NH 63	630	638	598	45/45	-	830	666	539	349	1,25
NHL 63/28	630	638	598	60/60	265	1160	927	747	481	1,27
NHL 63/56	630	638	598	60/60	541	1363	1086	873	558	1,29
NHH 63	630	638	598	53/53	-	1303	1040	837	537	1,28
NHLH 63/28	630	638	598	53/-	265	1480	1177	944	601	1,30
NHLH 63/56	630	638	598	53/-	541	1602	1265	1008	633	1,34
NHLLH 63/28	630	638	598	92/92	265	2000	1590	1275	812	1,30
NHLLH 63/56	630	638	598	92/92	541	2334	1843	1468	922	1,34
NHLLHL 63/28	630	638	598	128/128	265	2289	1823	1465	936	1,29
NHLLHL 63/56	630	638	598	128/128	541	2791	2200	1750	1095	1,35
NH 70	700	709	669	45/45	-	918	736	595	386	1,25
NHL 70/28	700	709	669	60/60	265	1246	996	803	517	1,27
NHL 70/56	700	709	669	60/60	541	1443	1149	923	590	1,29
NHH 70	700	709	669	53/92	-	1436	1146	922	591	1,28
NHLH 70/28	700	709	669	53/-	265	1604	1275	1023	651	1,30
NHLH 70/56	700	709	669	53/-	541	1699	1344	1073	676	1,33
NHLLH 70/28	700	709	669	92/92	265	2137	1699	1363	868	1,30
NHLLH 70/56	700	709	669	92/92	541	2452	1936	1542	969	1,34
NHLLHL 70/28	700	709	669	128/128	265	2442	1942	1558	992	1,30
NHLLHL 70/56	700	709	669	128/128	541	2907	2291	1822	1140	1,35
NH 77	770	780	740	45/45	-	1009	809	654	424	1,25
NHL77/28	770	780	740	60/60	265	1275	1019	822	529	1,27
NHL77/56	770	780	740	60/60	541	1480	1179	947	605	1,29
NHH 77	770	780	740	53/92	-	1738	1387	1116	716	1,28
NHLLH77/28	770	780	740	92/92	265	2269	1804	1447	921	1,30
NHLLH77/56	770	780	740	92/92	541	2570	2029	1616	1015	1,34
NHLLHL77/28	770	780	740	128/128	265	2584	2055	1648	1050	1,30
NHLLHL77/56	770	780	740	128/128	541	3022	2382	1894	1186	1,35
NH 84	840	851	811	45/45	-	1100	882	713	462	1,25
NHL84/28	840	851	811	60/60	265	1294	1034	834	536	1,27
NHL84/56	840	851	811	60/60	541	1516	1210	974	624	1,28
NHH 84	840	851	811	53/92	-	1895	1512	1217	780	1,28
NHLLH84/28	840	851	811	92/92	265	2399	1904	1525	967	1,31
NHLLH84/56	840	851	811	92/92	541	2688	2122	1691	1062	1,34
NHLLHL84/28	840	851	811	128/128	265	2719	2158	1728	1097	1,31
NHLLHL84/56	840	851	811	128/128	541	3138	2473	1967	1231	1,35
NH 91	910	922	882	45/45	-	1195	957	773	499	1,26
NHH 91	910	922	882	53/92	-	2060	1641	1318	843	1,29
NH 98	980	993	953	45/45	-	1281	1026	829	535	1,26
NHH 98	980	993	953	53/92	-	2200	1752	1408	900	1,29
NH 105	1050	1064	1024	45/45	-	1365	1091	880	566	1,27
NHH 105	1050	1064	1024	92/92	-	2344	1867	1500	959	1,29
NH 112	1120	1135	1095	45/45	-	1445	1155	931	599	1,27
NHH 112	1120	1135	1095	92/92	-	2488	1982	1592	1018	1,29
NH 119	1190	1206	1166	45/45	-	1529	1220	982	630	1,28
NHH 119	1190	1206	1166	92/92	-	2634	2098	1686	1077	1,29
NH 126	1260	1277	1237	45/45	-	1610	1285	1034	663	1,28
NHH 126	1260	1277	1237	92/92	-	2780	2214	1779	1137	1,29
NH 133	1330	1348	1308	45/45	-	1694	1349	1084	693	1,29
NH 140	1400	1419	1379	45/45	-	1769	1414	1140	734	1,27
NH 147	1470	1490	1450	45/45	-	1860	1479	1186	755	1,30
NH 154	1540	1561	1521	45/45	-	1942	1544	1238	789	1,30
NH 161	1610	1632	1592	45/45	-	2024	1609	1291	822	1,30
NH 168	1680	1703	1663	45/45	-	2105	1674	1343	855	1,30

zehnder nova horizontal

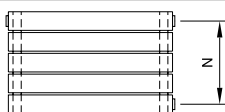

Zehnder Nova
Модель NH35

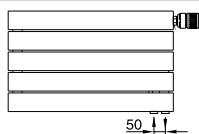

Zehnder Nova Completo

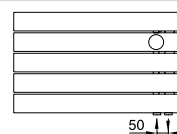

Zehnder Nova Durchbruch

Модель	(Номинальная)	Эффективная монтажная высота,	Межосевое расстояние,	Монтажная глубина стандартное исп./исп. Completo Durch., мм	Высота ламелей,	Площадь поверхности,	Содержание воды,	Вес без воды,	Доля излучения,	Нормальный поток воды,
	монтажная высота,									
NHLH 56/28	560	567	527	53/-	265	5,39	6,24	38,00	15	93,00
NHLH 56/56	560	567	527	53/-	541	8,02	6,24	44,01	13	102,00
NHLLH 56/28	560	567	527	92/92	265	6,48	7,09	40,54	15	127,00
NHLLH 56/56	560	567	527	92/92	541	10,37	7,09	49,64	13	150,00
NHLLHL 56/28	560	567	527	128/128	265	8,40	7,09	45,29	14	146,00
NHLLHL 56/56	560	567	527	128/128	541	14,27	7,09	59,10	12	181,00
NH 63	630	638	598	45/45	-	1,54	3,99	17,89	34	57,00
NHL 63/28	630	638	598	60/60	265	4,12	3,99	23,99	25	80,00
NHL 63/56	630	638	598	60/60	541	6,75	3,99	30,40	22	93,00
NHH 63	630	638	598	53/92	-	2,92	6,94	33,46	22	89,00
NHLH 63/28	630	638	598	53/-	265	5,74	7,02	41,88	16	101,00
NHLH 63/56	630	638	598	53/-	541	8,37	7,02	47,93	14	109,00
NHLLH 63/28	630	638	598	92/92	265	6,82	7,98	44,41	16	137,00
NHLLH 63/56	630	638	598	92/92	541	10,72	7,98	53,56	14	158,00
NHLLHL 63/28	630	638	598	128/128	265	8,74	7,98	49,16	15	157,00
NHLLHL 63/56	630	638	598	128/128	541	14,60	7,98	63,01	12	189,00
NH 70	700	709	669	45/45	-	1,71	4,43	19,83	34	63,00
NHL 70/28	700	709	669	60/60	265	4,28	4,43	25,93	26	86,00
NHL 70/56	700	709	669	60/60	541	6,92	4,43	31,98	23	99,00
NHH 70	700	709	669	53/92	-	3,24	7,70	37,10	22	99,00
NHLH 70/28	700	709	669	53/-	265	6,08	7,80	45,76	16	110,00
NHLH 70/56	700	709	669	53/-	541	8,72	7,80	51,81	14	116,00
NHLLH 70/28	700	709	669	92/92	265	7,16	8,86	48,29	16	146,00
NHLLH 70/56	700	709	669	92/92	541	11,06	8,86	57,44	14	166,00
NHLLHL 70/28	700	709	669	128/128	265	9,08	8,86	53,04	16	167,00
NHLLHL 70/56	700	709	669	128/128	541	14,94	8,86	66,89	13	197,00
NH 77	770	780	740	45/45	-	1,88	4,87	21,76	34	70,00
NHL 77/28	770	780	740	60/60	265	4,88	4,87	27,97	24	88,00
NHL 77/56	770	780	740	60/60	541	8,12	4,87	34,02	22	101,00
NHH 77	770	780	740	53/92	-	3,76	9,74	43,52	22	119,00
NHLLH 77/28	770	780	740	92/92	265	7,89	9,74	53,03	15	155,00
NHLLH 77/56	770	780	740	92/92	541	12,28	9,74	62,18	13	174,00
NHLLHL 77/28	770	780	740	128/128	265	10,26	9,74	57,58	15	177,00
NHLLHL 77/56	770	780	740	128/128	541	16,78	9,74	71,43	13	205,00
NH 84	840	851	811	45/45	-	2,05	5,32	23,70	34	76,00
NHL 84/28	840	851	811	60/60	265	5,48	5,32	29,92	24	89,00
NHL 84/56	840	851	811	60/60	541	9,32	5,32	35,97	22	104,00
NHH 84	840	851	811	53/92	-	4,10	10,64	47,40	22	130,00
NHLLH 84/28	840	851	811	92/92	265	8,80	10,64	57,11	15	164,00
NHLLH 84/56	840	851	811	92/92	541	13,86	10,64	66,26	13	182,00
NHLLHL 84/28	840	851	811	128/128	265	11,72	10,64	61,94	15	186,00
NHLLHL 84/56	840	851	811	128/128	541	19,10	10,64	75,79	13	213,00
NH 91	910	922	882	45/45	-	2,22	5,76	25,66	34	82,00
NHH 91	910	922	882	53/92	-	4,44	11,52	51,32	22	141,00
NH 98	980	993	953	45/45	-	2,39	6,21	27,60	34	88,00
NHH 98	980	993	953	53/92	-	4,78	12,42	55,20	22	151,00
NH 105	1050	1064	1024	45/45	-	2,56	6,65	29,54	34	94,00
NHH 105	1050	1064	1024	92/92	-	5,12	13,30	59,08	22	161,00
NH 112	1120	1135	1095	45/45	-	2,73	7,09	31,48	34	99,00
NHH 112	1120	1135	1095	92/92	-	5,46	14,18	62,96	22	170,00
NH 119	1190	1206	1166	45/45	-	2,89	7,54	33,41	34	105,00
NHH 119	1190	1206	1166	92/92	-	5,78	15,08	66,82	22	180,00
NH 126	1260	1277	1237	45/45	-	3,06	7,98	35,35	34	110,00
NHH 126	1260	1277	1237	92/92	-	6,12	15,96	70,70	22	190,00
NH 133	1330	1348	1308	45/45	-	3,23	8,42	37,29	34	116,00
NH 140	1400	1419	1379	45/45	-	3,40	8,87	39,22	34	122,00
NH 147	1470	1490	1450	45/45	-	3,57	9,31	41,16	34	127,00
NH 154	1540	1561	1521	45/45	-	3,74	9,76	43,10	34	133,00
NH 161	1610	1632	1592	45/45	-	3,91	10,20	45,04	34	138,00
NH 168	1680	1703	1663	45/45	-	4,08	10,64	46,97	34	144,00

zehnder nova horizontal

Размеры при горизонтальном подключении

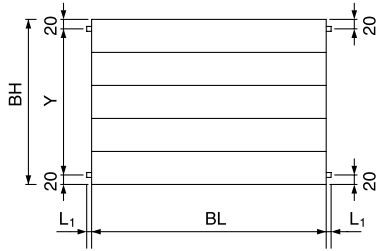

Размеры при вертикальном подключении

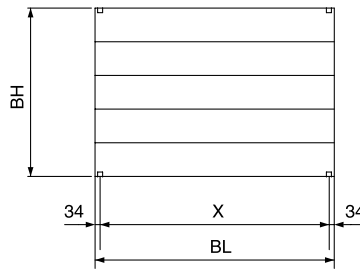

Модель

Нижнее подключение посередине с межросевым расстоянием 50 мм всегда расположено у передней панели радиатора. См. также модели Completo с подключением посередине.

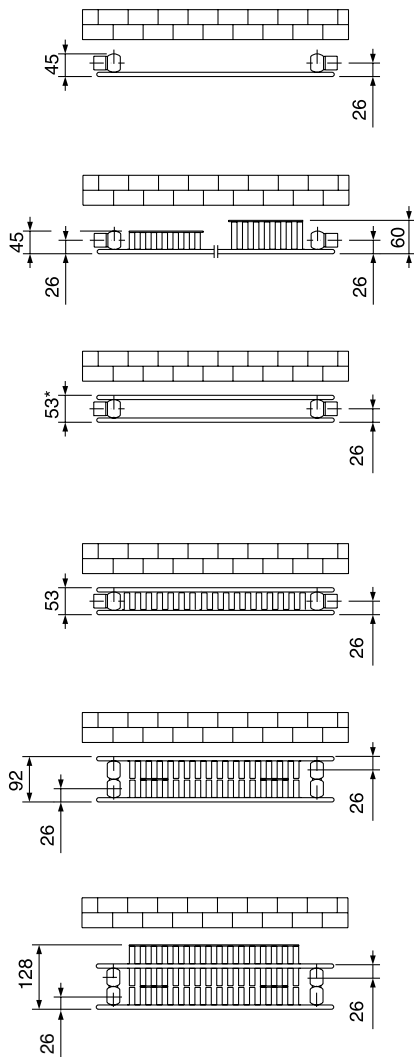

NH

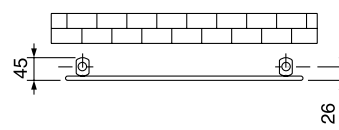

NHL

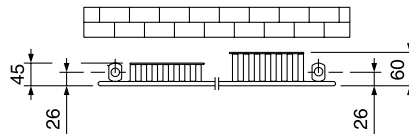

NHH

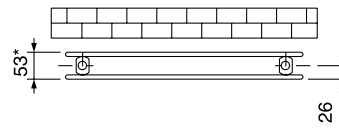

NHLH

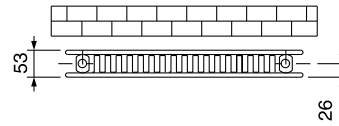

NHLLH

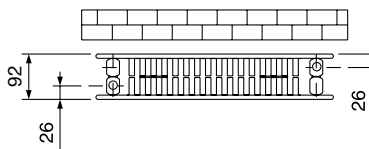

NHLLHL

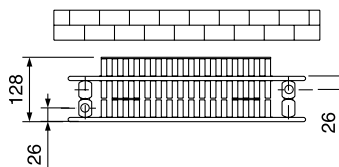

Общая длина с учётом подключения = $BL + L_1$

BH = эффективная монтажная высота

BL = монтажная длина

L_1 = выступ соединительной резьбы

X = размер подключения в горизонтальном направлении
= BL минус 68 мм

Y = размер подключения в вертикальном направлении
= BH минус 40 мм

Размерность: мм

Размер подключения	1/4"	3/8"	1/2"	3/4"
L_1 мм	6	6	6	7,5

Расстояние до стены и расстояние от стены до центра подключения зависит от вида монтажа и креплений.

Обратите внимание:

При разностороннем или одностороннем подключении моделей NHLLH/NHLLHL стандартным является расположение подающей линии - у передней панели радиатора, обратной линии - со стороны стены.

zehnder nova completto - zehnder nova durchbruch

При заказе радиатора с боковым подключением всегда необходимо указывать, с какой стороны должно быть подключение (слева или справа). Межосевое расстояние 50 мм.

Completto

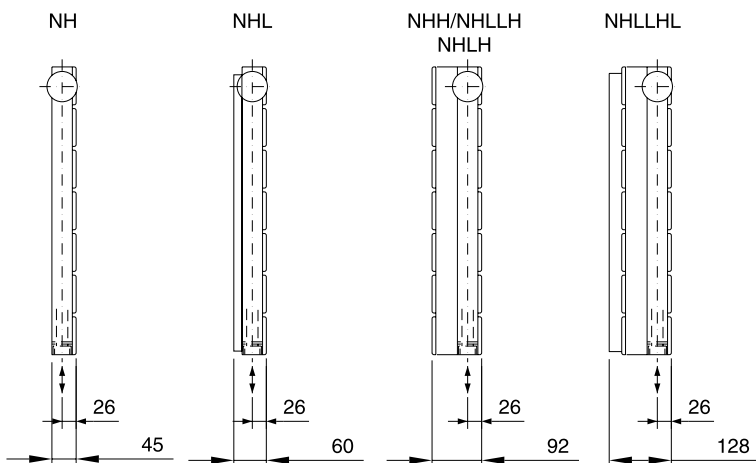
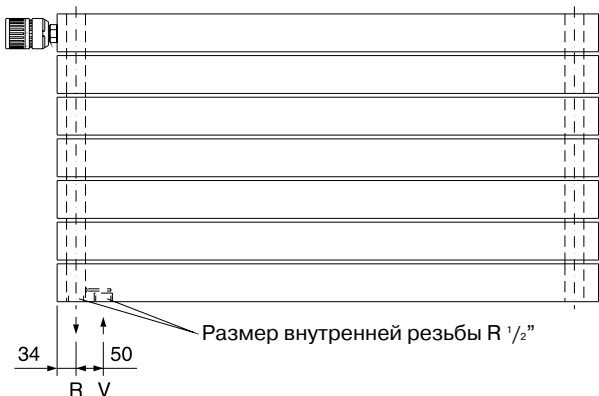

На рисунке представлено подключение слева

Completto с подключением посередине

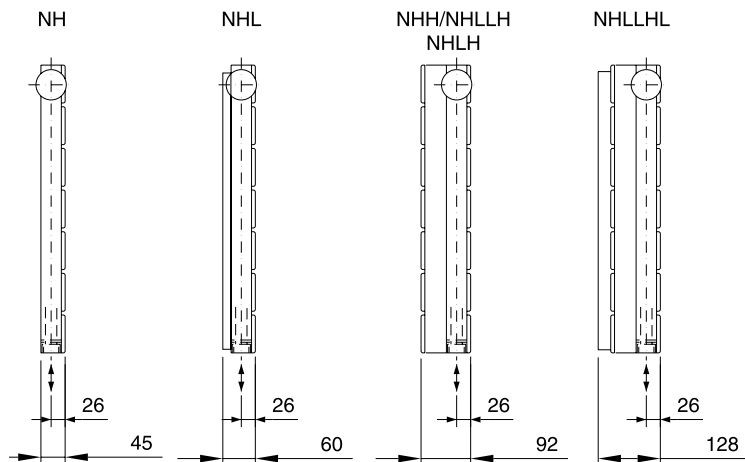
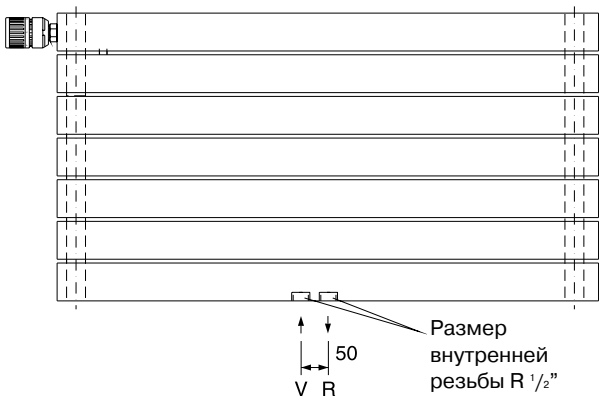

Durchbruch

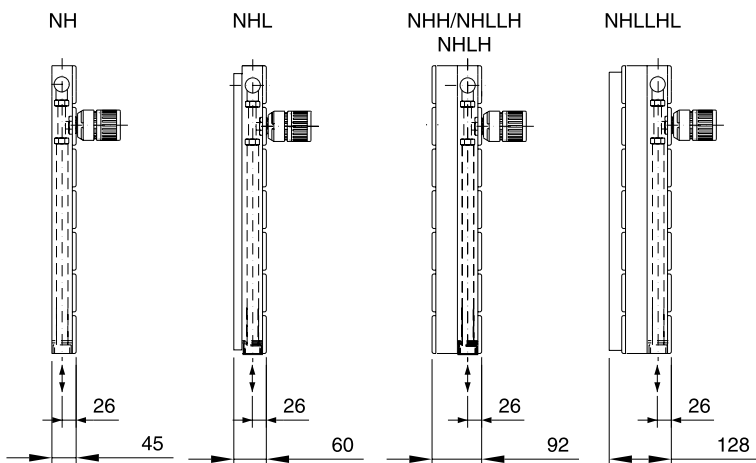
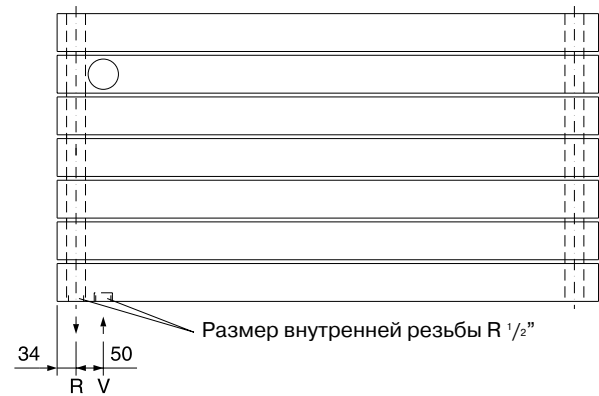

На рисунке представлено подключение слева

V = подача воды, R = возврат воды

Расстояние до стены и расстояние от стены до центра подключения зависит от вида монтажа и креплений.

zehnder nova vertikal

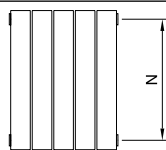

Zehnder Nova
Модель NV 180

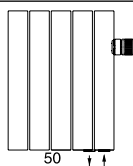

Zehnder Nova Complotto
Модель NV 180 Complotto / подключение справа

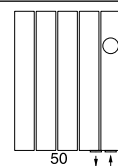

Zehnder Nova Durchbruch
Модель NV 180 Durchbruch / подключение справа

Модель	Монтажная высота, мм	Межосевое расстояние, мм	Монтажная глубина, мм	Тепловая мощность при температуре системы				Экспонент n
				90/70/20°C	75/65/20°C	70/55/20°C	55/45/20°C	
				Ватт	Ватт	Ватт	Ватт	
NV 60	600	532	45	829	663	535	344	1,27
NVL 60	600	532	58	1273	1016	818	524	1,28
NVV 60	600	532	53	1196	951	763	486	1,30
NV 80	800	732	45	1075	859	693	446	1,27
NVL 80	800	732	58	1581	1259	1012	646	1,29
NVV 80	800	732	53	1566	1243	995	632	1,31
NV 100	1000	932	45	1319	1054	850	547	1,27
NVL 100	1000	932	58	1874	1493	1200	767	1,29
NVV 100	1000	932	53	1934	1530	1221	769	1,33
NV 120	1200	1132	45	1568	1251	1007	646	1,28
NVL 120	1200	1132	58	2167	1723	1382	880	1,30
NVV 120	1200	1132	53	2298	1814	1445	908	1,34
NV 140	1400	1332	45	1822	1451	1166	745	1,29
NVL 140	1400	1332	58	2459	1952	1563	992	1,31
NVV 140	1400	1332	53	2652	2094	1668	1048	1,34
NV 160	1600	1532	45	2079	1653	1326	844	1,30
NVL 160	1600	1532	58	2750	2179	1742	1102	1,32
NVV 160	1600	1532	53	2999	2372	1893	1193	1,33
NV 180	1800	1732	45	2343	1860	1489	945	1,31
NVL 180	1800	1732	58	3043	2407	1921	1211	1,33
NVV 180	1800	1732	53	3347	2647	2112	1331	1,33
NV 200	2000	1932	45	2609	2071	1658	1052	1,31
NVL 200	2000	1932	58	3328	2637	2108	1333	1,32
NVV 200	2000	1932	53	3693	2921	2331	1469	1,33
NV 220	2200	2132	45	2880	2286	1830	1162	1,31
NVL 220	2200	2132	58	3616	2870	2298	1458	1,31
NVV 220	2200	2132	53	4038	3194	2549	1606	1,33
NV 240	2400	2332	45	3159	2507	2007	1274	1,31
NVL 240	2400	2332	58	3905	3105	2490	1586	1,30
NVV 240	2400	2332	53	4381	3465	2765	1743	1,33
NV 260	2600	2532	45	3445	2734	2189	1389	1,31
NVV 260	2600	2532	53	4721	3734	2980	1878	1,33
NV 280	2800	2732	45	3737	2966	2375	1507	1,31
NVV 280	2800	2732	53	5061	4003	3194	2013	1,33
NV 300	3000	2932	45	4037	3204	2566	1628	1,31
NVV 300	3000	2932	53	5399	4270	3408	2147	1,33
NV 320	3200	3132	45	4194	3329	2666	1692	1,31
NVV 320	3200	3132	53	5724	4543	3638	2308	1,31
NV 340	3400	3332	45	4464	3543	2837	1800	1,31
NVV 340	3400	3332	53	6047	4800	3844	2439	1,31
NV 360	3600	3532	45	4716	3743	2997	1902	1,31
NVV 360	3600	3532	53	6389	5071	4061	2577	1,31
NV 380	3800	3732	45	4985	3957	3169	2011	1,31
NVV 380	3800	3732	53	6714	5329	4267	2708	1,31
NV 400	4000	3932	45	5237	4157	3329	2112	1,31
NVV 400	4000	3932	53	7055	5600	4484	2846	1,31
NV 420	4200	4132	45	5507	4371	3500	2221	1,31
NVV 420	4200	4132	53	7379	5857	4690	2976	1,31
NV 440	4400	4332	45	5759	4571	3660	2323	1,31
NVV 440	4400	4332	53	7703	6114	4896	3107	1,31
NV 460	4600	4532	45	6030	4786	3832	2432	1,31
NVV 460	4600	4532	53	8046	6386	5113	3245	1,31

zehnder nova vertikal

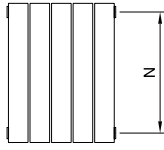

Zehnder Nova
Модель NV 180

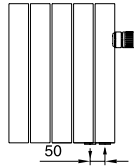

Zehnder Nova Completo
Модель NV 180 Completo / подключение справа

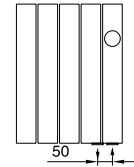

Zehnder Nova Durchbruch
Модель NV 180 Durchbruch / подключение справа

Модель	Монтажная высота, мм	Межсоевое расстояние, мм	Монтажная глубина, мм	Площадь поверхности, м ²	Содержание воды, л	Вес без воды, кг	Доля излучения, %	Нормальный поток воды, кг/ч
NV 60	600	532	45	1,55	4,43	18,00	33	57,00
NVL 60	600	532	58	3,94	5,43	24,71	24	87,00
NVV 60	600	532	53	2,82	7,00	32,71	23	82,00
NV 80	800	732	45	1,97	5,43	23,00	33	74,00
NVL 80	800	732	58	4,51	6,00	31,71	25	108,00
NVV 80	800	732	53	3,66	8,86	42,43	23	107,00
NV 100	1000	932	45	2,39	6,43	27,86	33	91,00
NVL 100	1000	932	58	7,32	6,43	38,71	24	128,00
NVV 100	1000	932	53	4,51	10,57	52,29	23	132,00
NV 120	1200	1132	45	2,82	7,29	32,71	33	108,00
NVL 120	1200	1132	58	7,75	7,14	45,86	25	148,00
NVV 120	1200	1132	53	5,35	12,43	62,00	23	156,00
NV 140	1400	1332	45	3,24	8,14	37,71	33	125,00
NVL 140	1400	1332	58	10,56	7,86	53,14	25	168,00
NVV 140	1400	1332	53	6,20	14,43	71,71	23	180,00
NV 160	1600	1532	45	3,66	9,14	42,57	33	142,00
NVL 160	1600	1532	58	11,13	8,71	60,57	26	187,00
NVV 160	1600	1532	53	7,04	16,29	81,43	23	204,00
NV 180	1800	1732	45	4,08	10,00	47,57	33	160,00
NVL 180	1800	1732	58	13,80	9,43	67,86	25	207,00
NVV 180	1800	1732	53	7,89	18,29	91,14	24	228,00
NV 200	2000	1932	45	4,51	10,86	52,57	33	178,00
NVL 200	2000	1932	58	14,37	10,57	74,14	26	227,00
NVV 200	2000	1932	53	8,73	20,00	101,14	24	251,00
NV 220	2200	2132	45	4,93	11,86	57,43	33	197,00
NVL 220	2200	2132	58	14,79	11,57	80,57	27	247,00
NVV 220	2200	2132	53	9,58	21,86	111,29	24	275,00
NV 240	2400	2332	45	5,35	12,71	62,43	34	216,00
NVL 240	2400	2332	58	15,35	12,71	86,86	28	267,00
NVV 240	2400	2332	53	10,42	23,57	121,29	25	298,00
NV 260	2600	2532	45	5,78	13,57	67,29	34	235,00
NVV 260	2600	2532	53	11,27	25,29	131,43	24	321,00
NV 280	2800	2732	45	6,34	14,43	72,29	34	255,00
NVV 280	2800	2732	53	12,11	27,14	141,43	24	344,00
NV 300	3000	2932	45	6,76	15,43	77,14	34	275,00
NVV 300	3000	2932	53	12,96	28,86	151,43	25	367,00
NV 320	3200	3132	45	7,18	16,62	80,29	34	286,00
NVV 320	3200	3132	53	13,80	31,83	155,65	25	391,00
NV 340	3400	3332	45	7,61	17,61	84,94	34	305,00
NVV 340	3400	3332	53	14,65	33,81	165,08	25	413,00
NV 360	3600	3532	45	8,03	18,59	90,15	34	322,00
NVV 360	3600	3532	53	15,64	35,64	174,94	25	436,00
NV 380	3800	3732	45	8,45	19,58	94,80	34	340,00
NVV 380	3800	3732	53	16,48	37,61	184,38	25	458,00
NV 400	4000	3932	45	8,87	20,42	99,59	34	357,00
NVV 400	4000	3932	53	17,33	39,44	193,82	25	481,00
NV 420	4200	4132	45	9,30	21,41	104,23	34	376,00
NVV 420	4200	4132	53	18,17	41,27	203,26	25	504,00
NV 440	4400	4332	45	9,72	22,40	109,31	34	393,00
NVV 440	4400	4332	53	19,02	43,24	212,98	25	526,00
NV 460	4600	4532	45	10,14	23,38	113,95	34	412,00
NVV 460	4600	4532	53	19,86	45,07	222,41	25	549,00

zehnder nova vertikal

Размеры при горизонтальном подключении

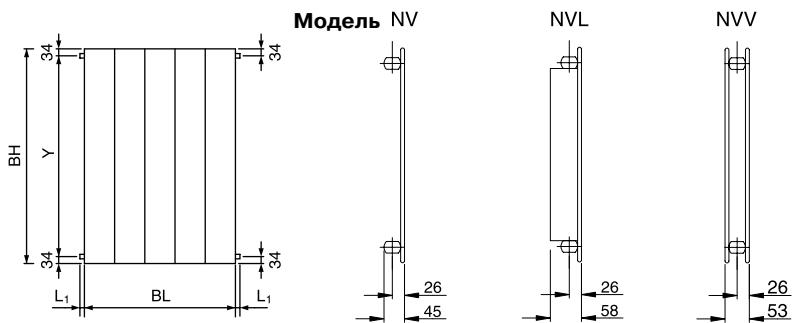

Размеры при вертикальном разностороннем подключении

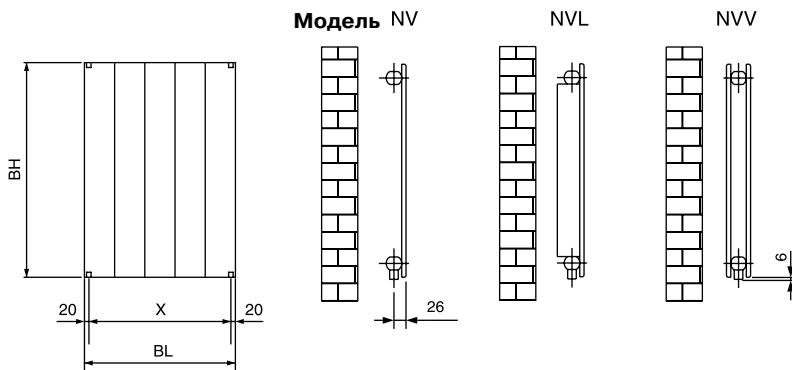

Размеры при вертикальном одностороннем подключении слева или справа, а также при подключении посередине

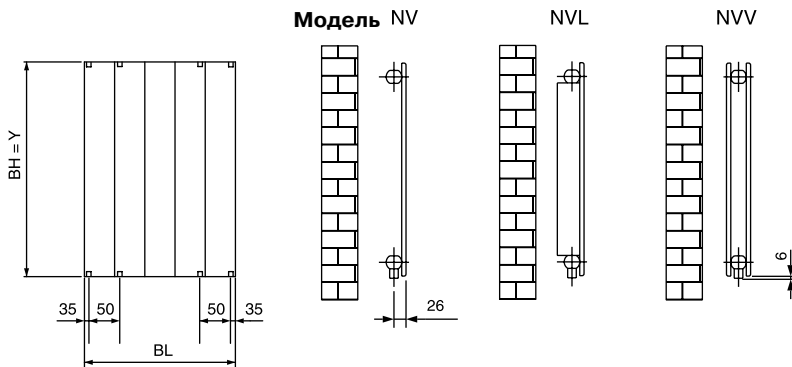

Общая длина с учётом подключения $BL + L_1$

BH = монтажная высота

BL = монтажная длина

L_1 = выступ соединительной резьбы

X = размер подключения в горизонтальном направлении
 = BL минус 40 мм

Y = размер подключения в вертикальном направлении
 = BH минус 68 мм

Размерность: мм

Размер подключения	1/4"	3/8"	1/2"	3/4"
L_1 мм	0	0	0	24

При подключении посередине расстояние до центра узла подключения составляет половину монтажной длины, межсоединительное расстояние 50 мм.

Расстояние до стены и расстояние от стены до центра подключения зависит от вида монтажа и креплений.

zehnder nova completo - zehnder nova durchbruch

При заказе радиатора с боковым подключением всегда необходимо указывать, с какой стороны должно быть подключение (слева или справа). Межосевое расстояние 50 мм.

Completo

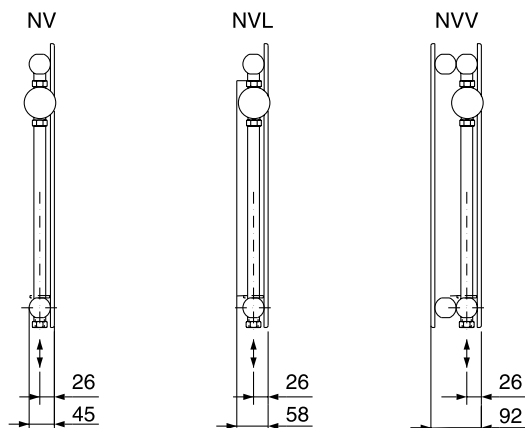
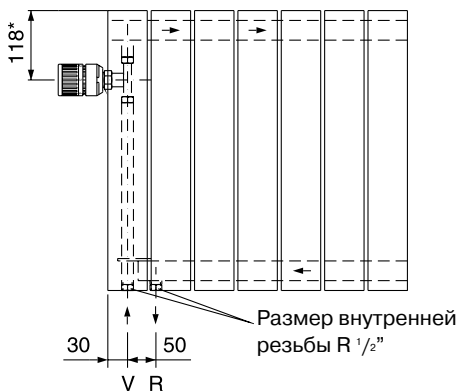

На рисунке представлено подключение слева

Durchbruch

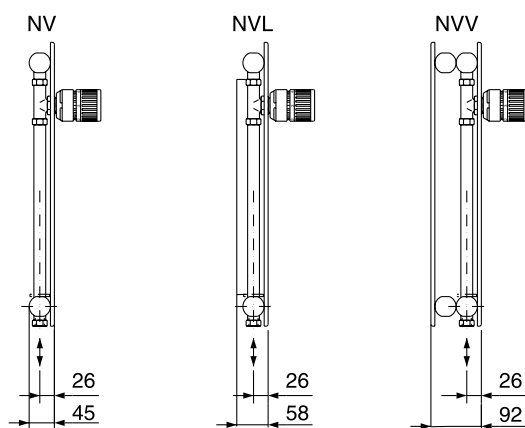
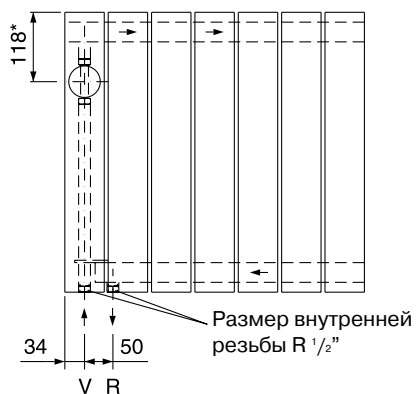

На рисунке представлено подключение слева

*Положение вентиля может быть выбрано (за дополнительную плату), стандартное положение – 118 мм от верхнего или нижнего края радиатора.
V = подача воды, R = возврат воды

Расстояние до стены и расстояние от стены до центра подключения зависит от вида монтажа и креплений.

zehnder nova

Горизонтальные модели NH, NHL, NHH, NHLH, NHLLH, NHLLHL	разностороннее подключение, подающая линия слева	разностороннее подключение, подающая линия справа
Номинальная монтажная высота 70 мм		
Номинальная монтажная высота от 140 до 1700 мм		
	одностороннее подключение, подающая линия слева	одностороннее подключение, подающая линия справа
Номинальная монтажная высота от 140 до 1700 мм		
Вертикальные модели NV, NVV, NVL	разностороннее подключение, подающая линия слева	разностороннее подключение, подающая линия справа
Все монтажные высоты		
	одностороннее подключение, подающая линия слева	одностороннее подключение, подающая линия справа
Все монтажные высоты		

Радиаторы Zehnder Nova могут быть соединены в серию, как показано на чертежах выше. Радиаторы поставляются отдельно, соединение должно осуществляться при монтаже. В одной серии не должно быть соединено более 3 радиаторов Zehnder Nova длиной 6000 мм. Рекомендуемый размер соединяющего элемента $\frac{3}{4}$ ".

Радиаторы Zehnder Nova должны устанавливаться в указанном порядке. При заказе указывайте, пожалуйста, номер желаемого порядка установки. За дополнительную плату (по запросу).

Внимание:

Минимальный водяной поток при соединённом в серию исполнении Zehnder Nova должен соблюдаться в соответствии со следующей таблицей:

Горизонтальная конструкция	20 %
Вертикальная конструкция	17 %

В случае двухрядных моделей Zehnder Nova порядок соединения в серию и порядок подключений осуществляется следующим образом: подающая линия - у передней панели радиатора, обратная линия - со стороны стены.

zehnder nova

Определение потери давления ΔP

Потери давления для радиатора Zehnder Nova рассчитывается по следующей формуле:

$$\Delta P = q_{ms}^{1,9125} \cdot C$$

ΔP = потеря давления в Па

q_m = поток воды в кг/ч

C = константа потери давления

Константа потери давления C в зависимости от типа, монтажной высоты и вида подключения берётся из нижеприведённой таблицы.

Пример: модель NH 70, монтажная длина 1000 мм,
 одностороннее подключение,
 $q_m = 62,0$ кг/ч,
 константа потери давления $C = 0,2993$,
 результат: $\Delta P = 62,00^{1,9125} \cdot 0,2993$
 $\Delta P = 802$ Па

Константа потери давления C

Модель						
Подключение	разностороннее	одностороннее	разностороннее	одностороннее	снизу-вниз	снизу-вниз
Номинальная монтажная высота	Константа потери давления C					
70 мм	0,0748	0,1496	0,0199	0,0397	0,0748	0,0199
140 мм						
210 мм						
280 мм	0,2244	0,2993	0,0596	0,0795	0,2693	0,0748
350 мм						
420 мм						
490 мм						
560 мм						
630 мм						
700 мм	0,3741	0,0994	0,0994	0,1192	0,4900	0,1302
770 мм						
840 мм						
910 мм						
980 мм	0,4489	0,1391	0,1391	0,1192	0,7751	0,2059
1050 мм						
1120 мм						
1190 мм	0,5237	0,4489	0,1391	0,1192	0,7751	0,2059
1260 мм						
1330 мм						
1400 мм						
1470 мм						
1540 мм	0,5237	0,4489	0,1391	0,1192	0,7751	0,2059
1610 мм						
1680 мм						
1750 мм						

Модель						
Подключение	одностороннее	разностороннее	одностороннее	разностороннее	снизу-вниз	снизу-вниз
Номинальная монтажная высота от 600 до 4600мм	Константа потери давления C					
	0,0073	0,0073	0,0073	0,0073	0,1496	0,0397

zehnder nova

угловые модели

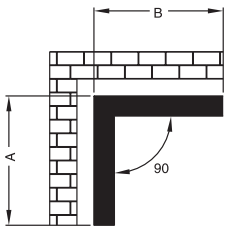

внутренний угол 90°

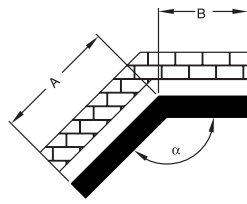

внутренний угол от 90° до 179°

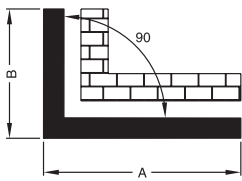

внешний угол 90°

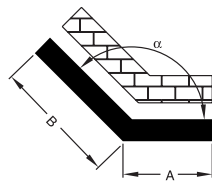

внешний угол от 90° до 179°

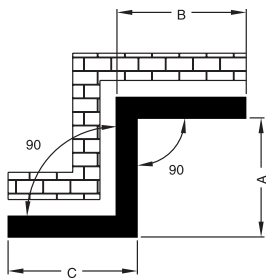

внутренний/внешний угол 90°

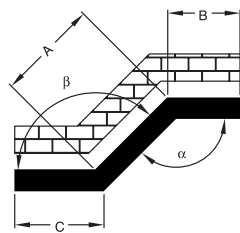

внутренний/внешний угол от 90° до 179°

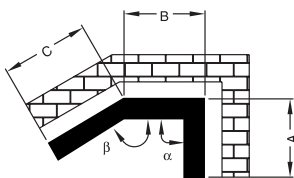

двойной внутренний угол от 90° до 179°

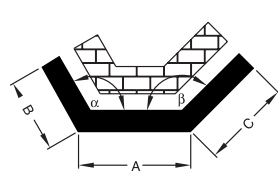

двойной внешний угол от 90° до 179°

радиусные модели (только для горизонтальных моделей)

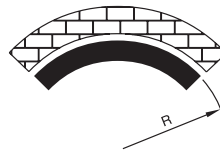

внутренний радиус



внешний радиус

минимальный радиус: 1500 мм
возможные модели: NH

минимальный радиус: 800 мм
возможные модели: NH

При запросе цены необходимо прилагать чертежи с указанием следующих размеров: радиус R, расстояние до стены WA и мон-тажная длина в мм.

Цены по запросу.

Возможность изготовления угловых моделей: от 90° до 179°.

При запросе цены необходимо прилагать чертежи с указанием следующих размеров: размеры A, B, C и расстояние от стены WA в мм, углы α , β в градусах.

При заказе необходимо предоставлять неизменяемые шаблоны.

zehnder nova

Для горизонтальных моделей: NH, NHH, NHLH, NHLH¹⁾

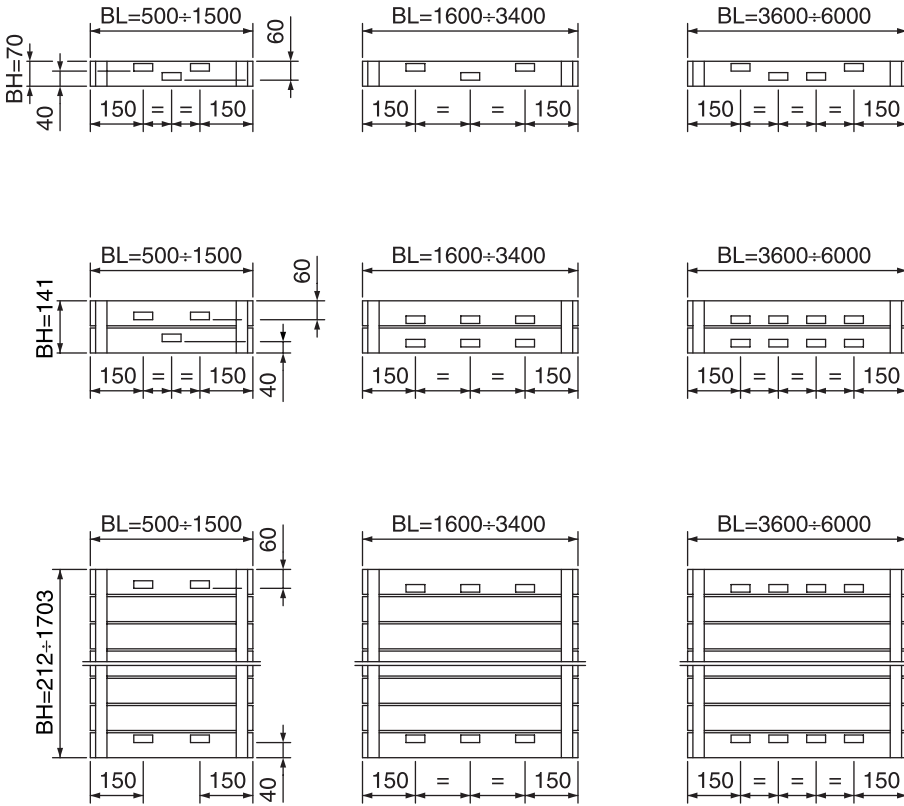

Скоба для подвеса

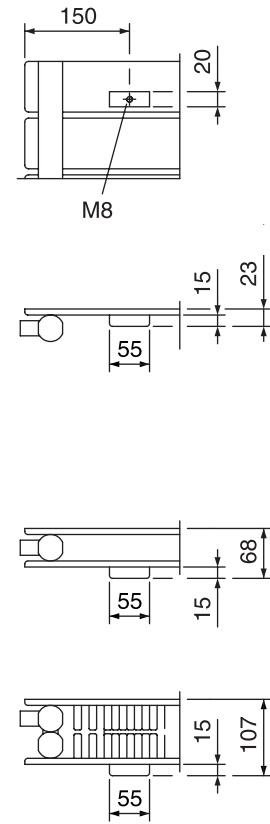

¹⁾ У моделей с подключением посередине – скобы для подвеса расположены на второй трубе снизу.

zehnder nova

Для горизонтальных моделей: NHL, NHLLHL¹⁾

высота ламелей = монтажной высоте радиатора

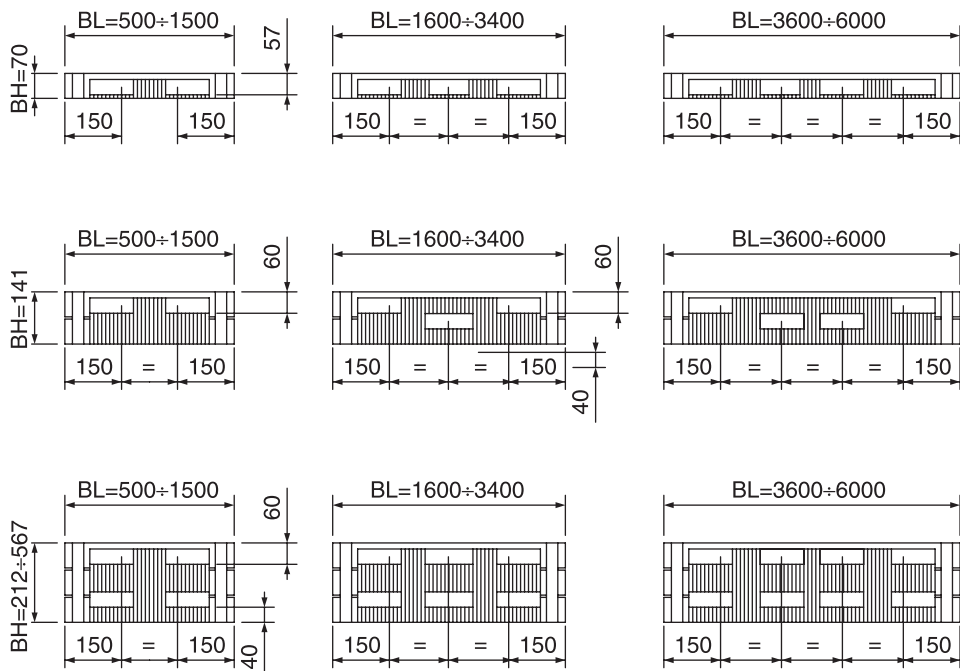

высота ламелей < монтажной высоте радиатора

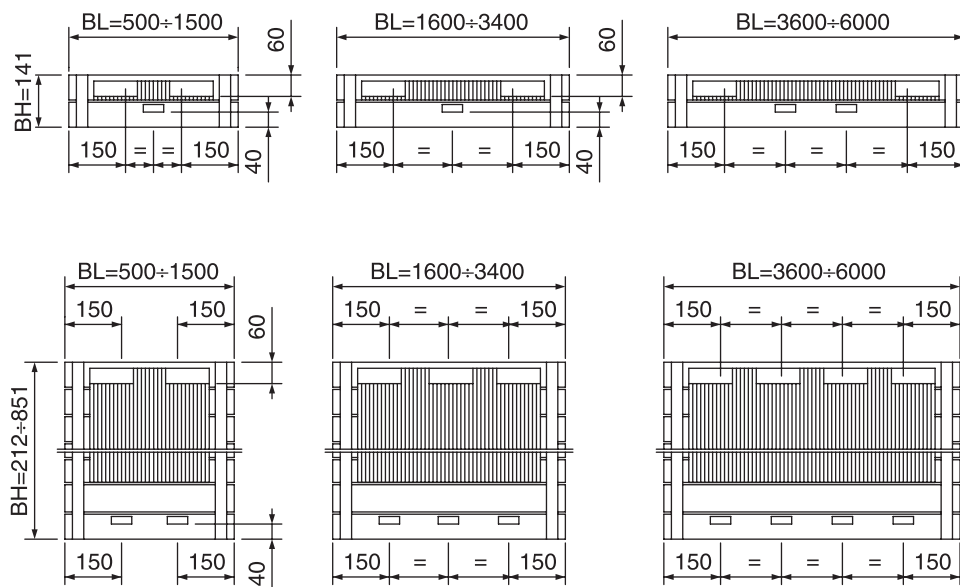

BH = монтажная высота, мм

BL = монтажная длина, мм

¹⁾ У моделей с подключением посередине – ламели возле самой нижней трубы укорочены.

Скоба для подвеса

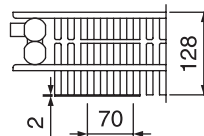
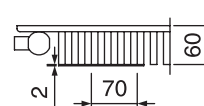
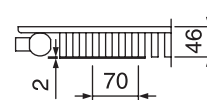
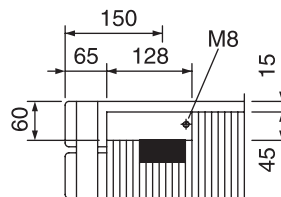

Модель: NHL

при монтажной высоте до 283 мм

глубина ламелей 36 мм

при монтажной высоте от 283 мм

глубина ламелей 50 мм

zehnder nova

Для вертикальных моделей: NV, NVV

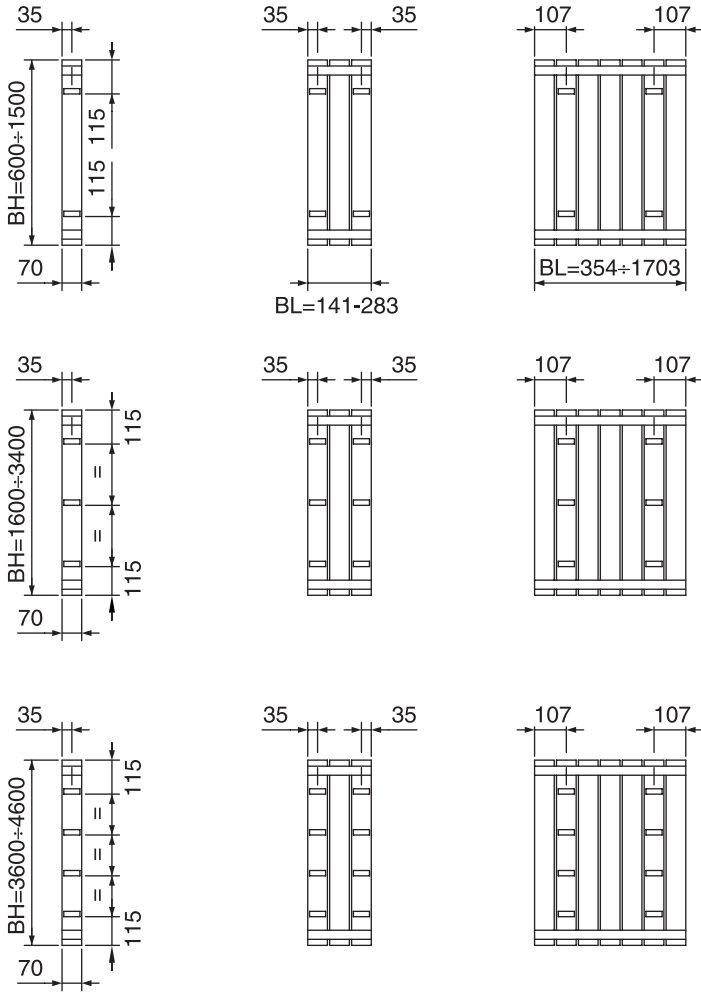

Скоба для подвеса для NV, NVV

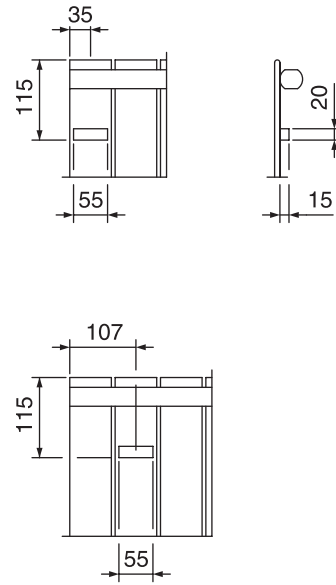

Для вертикальных моделей: NVL

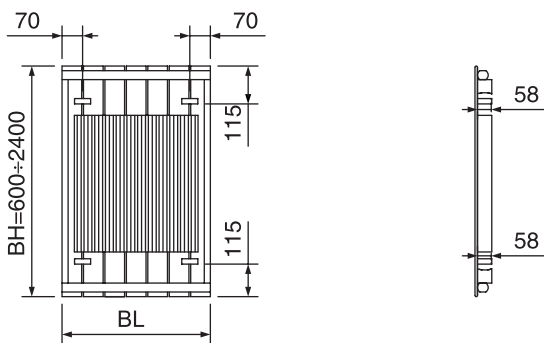

BH = монтажная высота, мм

BL = монтажная длина, мм

