

ДИЗАЙНЕРСКИЕ ПОЛОТЕНЦЕСУШИТЕЛИ

Технические характеристики и рекомендованные розничные цены 2017



ЧЕТЫРЕ ВЗАИМОДОПОЛНЯЮЩИХ НАПРАВЛЕНИЯ



Дизайн-радиаторы

Наши эксклюзивные дизайн-радиаторы для жилых и ванных комнат приносят в ваш дом не только тепло, но и красоту. Созданные известными дизайнерами, они впечатляют своей великолепной функциональностью.



Системы комфортной вентиляции

Системы комфортной вентиляции Zehnder обеспечивают здоровый микроклимат в помещении при низком энергопотреблении. Это повышает качество жизни жильцов и увеличивает стоимость недвижимости.



Потолочные панели отопления и охлаждения

Системы Zehnder потолочного отопления и охлаждения комфортны и энергоэффективны. Разнообразие моделей позволяет гармонично приспособить их к любым архитектурным решениям.



Системы очистки воздуха

Системы очистки воздуха Zehnder снижают уровень пыли в воздухе, создают более здоровую атмосферу на рабочем месте и уменьшают затраты на уборку.

Бренд с лучшими климатическими решениями

Широкое и понятно структурированное портфолио Zehnder Group разделено на четыре продуктовые линейки. Поэтому, мы можем предложить правильный продукт, совершенную систему и соответствующий сервис для любых проектов - новостроек и реконструкций, коттеджей и многоквартирных домов, а также для коммерческой и промышленной недвижимости. Такое разнообразие проектов постоянно расширяет наш и так богатейший опыт, обеспечивая ощутимую дополнительную выгоду для наших клиентов на ежедневной основе.

ЦИФРЫ ГОВОРЯТ САМИ ЗА СЕБЯ

ПРОИЗВОДИТЕЛЬ

1-го

СТАЛЬНОГО РАДИАТОРА
В МИРЕ

В
19
СТРАНАХ

121

ГОД ИННОВАЦИЙ

БОЛЕЕ

3.000

СОТРУДНИКОВ

ГОД ОСНОВАНИЯ

1895

ВКЛАД В СНИЖЕНИЕ ВЫБРОСОВ CO₂

1.800.000

ТОНН С 2005 ГОДА

ЛУЧШИЙ КЛИМАТ В МИРЕ

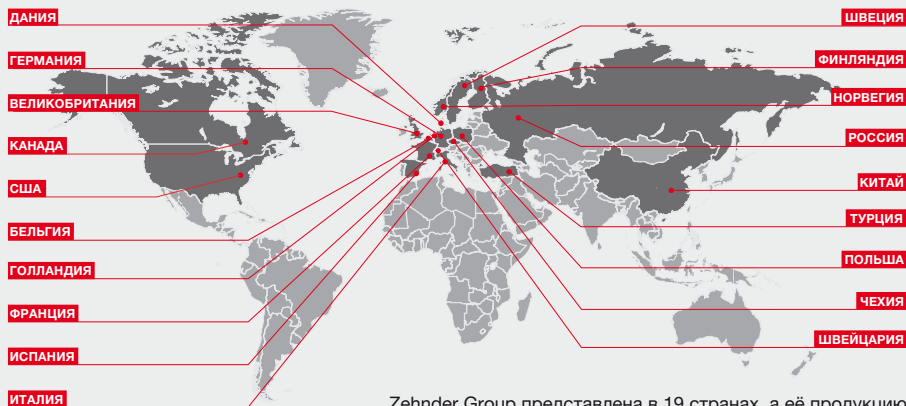

Zehnder Group представлена в 19 странах, а её продукцию можно приобрести более, чем в 70 странах мира

Данный каталог предназначен для использования юридическими лицами - официальными импортерами и дистрибьютерами продукции Zehnder на территории Российской Федерации.

Продукция сертифицирована.

Информация в каталоге носит информационный характер. Цены на полотенцесушители, дизайн-радиаторы и комплектующие являются рекомендованными.

Цены указаны в Евро (включая НДС). Фактические розничные цены устанавливаются фирмами-продавцами в рублях на основании курса ЦБ РФ, либо внутренних курсов компаний, и могут отличаться от значений приведенных в данном издании.

























































Изготовитель оставляет за собой право на внесение изменений в технические характеристики изделий.



































Внимание!

При подборе полотенцесушителей и дизайн-радиаторов следует обращать особое внимание на характеристики системы отопления и системы горячего водоснабжения, в которую они будут установлены.

Стальные отопительные приборы, предназначены для применения исключительно в закрытых (независимых) системах отопления.

Подключение стальных отопительных приборов к открытым системам отопления и к системе горячего водоснабжения не допускается!

Модели для ГВС		Zehnder Subway Inox	  	SUBI...	4
		Zehnder Quaro Inox	  	QAI...	8
		Zehnder Forma Inox		LFI...	12
		Zehnder Stalox		STX...	14
		Zehnder Vitalo Bar	 	VIP...	16
		Zehnder Vitalo Spa	 	VIT...	20
		Zehnder Nobis	 	NOB...	24
		Zehnder Cornwall		LVCWC...	26
		Zehnder Yucca Star		YAS...	28
«Премиум»		Zehnder Yucca	 	YS...	30
		Zehnder Yucca Asym	 	YA...	34
		Zehnder Yucca Cover	 	YP...	38
		Zehnder Yucca Mirror	 	YM...	41
		Zehnder Charleston Mirror / Zehnder Charleston Bar		CM... / CPV...	44
		Zehnder Nova Mirror		NVM...	48
	«Стандарт»		Zehnder Roda Twist Spa Air		ROE...
		Zehnder Roda Spa Asym		ROF...	52
		Zehnder Metropolitan Spa	  	MET...	56
		Zehnder Metropolitan Bar	  	MEP...	60
		Zehnder Janda Bow	 	JAB...	64

		Zehnder Universal	 	HU...	68
		Zehnder Toga	 	TG...	72
		Zehnder Subway	  	SUB...	76
		Zehnder Quaro	  	QA...	82
		Zehnder Nova Spa		NOU...	86
		Zehnder Forma Spa	 	LF...	88
		Zehnder Forma Asym	 	LFA...	94
		Zehnder Fina Bar	 	FIP...	98
«ЭКОНОМ»		Zehnder Aura		PBZ...	102
		Zehnder Aura Bow		PBTZ...	105
		Zehnder Zeno	 	ZN...	108
		Zehnder Zeno Bow		ZNT...	112
Аксессуары и общая информация	Модели Retrofit				116
	Монтаж дизайн-радиаторов в виде перегородки				117
	Аксессуары				118
	Комплектация водяных полотенцесушителей				128
	Примеры подключения водяных полотенцесушителей				129
	Краткий обзор моделей полотенцесушителей по областям применения				130
	Таблица пересчета, коэффициент f_1				137
	Предметный указатель				138
	Размещение электрооборудования в ванных комнатах				142
Системы вентилирования	Система Zehnder Comfosystems				146
Условные обозначения					150
Палитра цветов					151



Водяные модели для закрытых и открытых систем отопления, а также систем горячего водоснабжения

Дизайнерские полотенцесушители Zehnder Subway Inox имеют горизонтально расположенные нагревательные трубы из нержавеющей стали круглого сечения $\varnothing 23$ мм, соединенные с коллекторами методом лазерной сварки. Коллекторы имеют квадратное сечение 30 x 30 мм.

Возможны различные варианты подключения радиатора к трубопроводам: нижнее подключение по центру $2 \times \frac{1}{2}$ " с межосевым расстоянием 50 мм или разностороннее подключение $2 \times \frac{1}{2}$ ".

В стандартной комплектации полотенцесушитель поставляется в исполнении «шлифованная матовая нержавеющая сталь».

Хромированное исполнение и специальные цвета невозможны.

Радиатор поставляется с набором креплений для настенного монтажа, в упаковке, полностью готовым к монтажу.

Макс. рабочее давление 12 бар
Макс. рабочая температура 120 °C

Преимущества

- Классический дизайн
- Четкая геометрия обрамляющих труб
- Увеличенное расстояние для размещения полотенец
- Возможность установки в систему горячего водоснабжения
- Специальные модели для гостевого туалета

Электрические модели

Дизайнерские полотенцесушители Zehnder Subway Inox имеют горизонтально расположенные нагревательные трубы из нержавеющей стали круглого сечения, соединенные с коллекторами методом лазерной сварки.

В правой нижней части радиатора имеет встроенный электропатрон SAFIR. Электропатрон сертифицирован Германской электротехнической ассоциацией (VDE), надежно защищен от попадания внутрь брызг воды и рассчитан на подключение в сеть $230 \text{ V} \pm 10 \%$. Длина кабеля 1,2 м с евровилкой. Контроль комнатной температуры осуществляется с помощью инфракрасного дистанционного блока управления, устанавливаемого на стене помещения. Радиатор поставляется в упаковке заполненным негорючим теплоносителем, поверхность – шлифованная матовая нержавеющая сталь, полностью готовым к монтажу в комплекте с кронштейнами для настенного монтажа в цвет радиатора.

Преимущества электрических моделей с электропатроном SAFIR

- Контроль комнатной температуры
- Дневная и недельная программы
- Функция таймера
- Защита от включения при недостаточном уровне теплоносителя
- Полностью готов к эксплуатации

Zehnder Subway Inox



Цены и технические характеристики



Модельный ряд

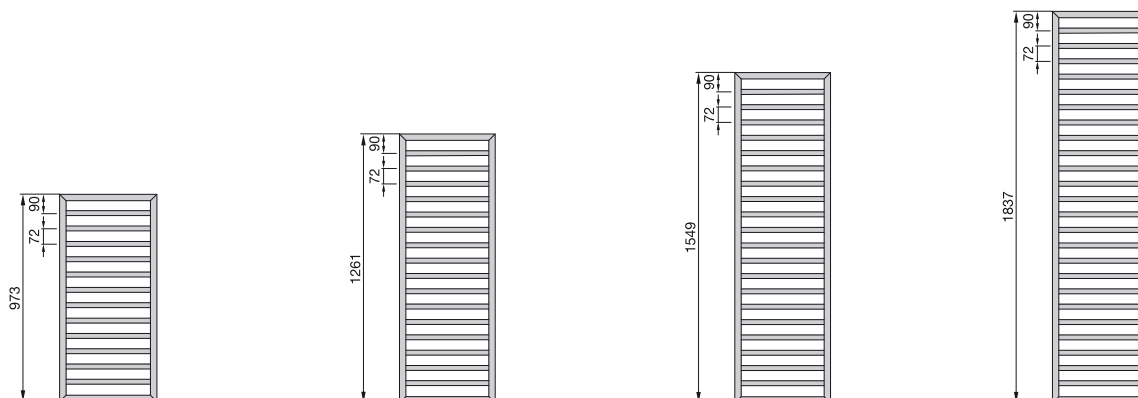

Водяные модели

Исполнение из нержавеющей стали

Модель	H мм	L мм	Теплоотдача			Экр. п	Электропатрон Ватт	V дм³	M кг	Цена нержавеющая сталь €
			75/65/20 Ватт	70/55/24 Ватт	55/45/24 Ватт					
SUBI-100-045	973	450	287	203	124	1,27	300	3,5	6,7	1056,52
SUBI-130-045	1261	450	370	262	159	1,27	300	4,5	8,7	1166,56
SUBI-150-045	1549	450	445	315	192	1,27	300	5,4	10,4	1388,77
SUBI-180-045	1837	450	523	370	224	1,28	300	6,3	12,2	1669,59
SUBI-100-060	973	600	356	253	154	1,26	300	4,3	8,3	1123,40
SUBI-130-060	1261	600	447	318	194	1,26	300	5,4	10,4	1239,07
SUBI-150-060	1549	600	538	383	235	1,25	300	7,2	12,4	1475,17
SUBI-180-060	1837	600	633	454	280	1,23	600	7,7	14,4	1772,98

Исполнение из нержавеющей стали

Модель	H мм	L мм	Теплоотдача	Экр. п	V дм³	M кг	Цвет	Цена нержавеющая сталь €
			75/65/20 Ватт					
SUBI-060-045	613	450	221	1,27	2,3	5,1	Нержавеющая сталь	847,18

Комбинированные модели

Исполнение из нержавеющей стали

Модель	H ^① мм	L мм	Теплоотдача			Экр. п	Электропатрон Ватт	V дм³	M кг	Цена нержавеющая сталь €
			75/65/20 Ватт	70/55/24 Ватт	55/45/24 Ватт					
SUBMI-130-045/ID	1261	450	370	262	159	1,27	300	4,5	8,7	1866,67
SUBMI-150-045/ID	1549	450	445	315	192	1,27	300	5,4	10,4	2202,43
SUBMI-180-045/ID	1837	450	523	370	224	1,28	300	6,3	12,2	2665,30
SUBMI-130-060/ID	1261	600	447	318	194	1,26	300	5,4	10,4	2000,10
SUBMI-150-060/ID	1549	600	538	383	235	1,25	300	7,2	12,4	2447,31
SUBMI-180-060/ID	1837	600	633	454	280	1,23	600	7,7	14,4	2738,38

① Общая высота, с учетом электропатрона

Электрические модели

Исполнение из нержавеющей стали

Модель	H ^①	L	Электропатрон Ватт	Цена нержавеющая сталь €
	мм	мм		
SUBEI-130-45/ID	1291	450	300	1820,80
SUBEI-150-45/ID	1579	450	500	2147,94
SUBEI-150-60/ID	1579	600	600	2387,12
SUBEI-180-60/ID	1867	600	750	2671,05

Стандартное исполнение водяных моделей

- Поверхность шлифованная матовая.
Цветное и хромированное исполнения невозможны
- Подключение 4 x 1/2" (внутренняя резьба), межосевое расстояние по центру N = 50 мм (в том числе для комбинированных моделей), при подключении по краям межосевое расстояние N = L - 32 мм
- Хромированный воздухоотводчик 1/2"
- Крепеж в цвет радиатора
- Упаковка

Стандартное исполнение электрических моделей

- Поверхность шлифованная матовая.
Цветное и хромированное исполнения невозможны
- Заполнение негорючим теплоносителем (морозоустойчивость до -20 °C)
- Электропатрон SAFIR с инфракрасным блоком управления, имеющим следующие режимы: «Комфорт», «Автоматический», «Экономичный», «Защита от замерзания», «Выкл.». Имеется также функция таймера с отсрочкой включения на 3 часа
- Крепеж в цвет радиатора
- Упаковка

Специальное исполнение по запросу (за дополнительную плату). Аксессуары	Артикул	Цена €
■ Фиттинги Zehnder Comfort (серия «XE») хромированные и матовая сталь	-	См. стр. 127
■ Термостат Zehnder SH, M 30 x 1,5, хромированный	819088	57,22
■ Термостат Zehnder SH, M 30 x 1,5, матовая сталь	819082	57,22
■ Подключение снизу-вниз по центру, межосевое расстояние 150 мм	U100062530	74,18

① Общая высота, с учетом электропатрона

Технология

Водяные модели:
Настенный монтаж

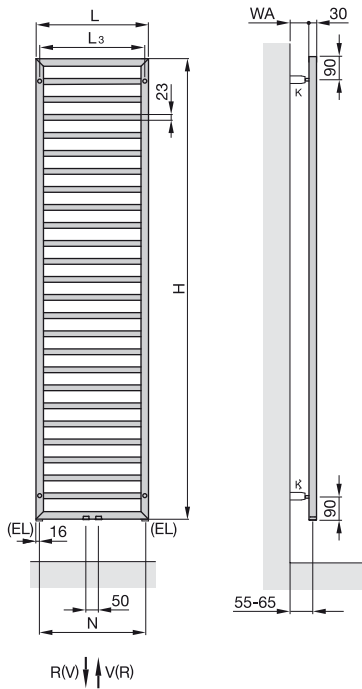

Электрические модели:

Комбинированные модели:

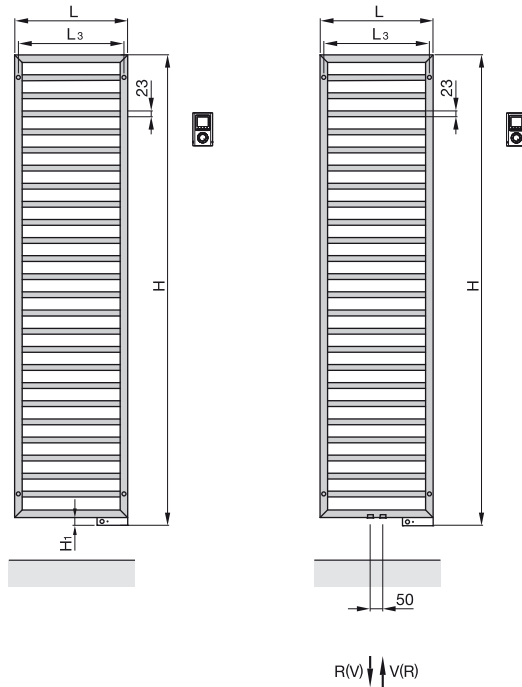

Водяные модели:

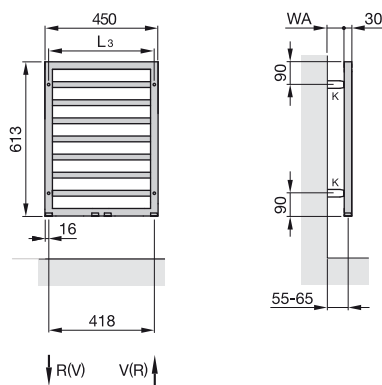

- H = Высота
- H₁ = 30 мм
- L = Длина
- EL = Подключение для нагревательного электродатчика
- K = Кронштейн
- V = Подающая магистраль 1/2"
- R = Обратная магистраль 1/2"
- * = Воздухоотводчик 1/2"
- N = Межосевое расстояние
- WA = Расстояние до стены 40 - 50 мм
- L₃ = Длина - 30 мм

Размеры указаны в мм

Zehnder Quaro Inox

Описание модели

zehnder



Водяные модели для закрытых и открытых систем отопления, а также систем горячего водоснабжения

Zehnder Quaro Inox – современный дизайн-радиатор, состоящий из горизонтально расположенных трубок квадратного сечения (25 × 25 мм), приваренных к коллекторам квадратного сечения (30 × 30 мм). Прибор изготовлен из нержавеющей стали, все сварные швы невидимы, благодаря применению технологии лазерной сварки. Испытания тепловой мощности в соответствии с EN 442, европейский знак соответствия.

Возможны различные варианты подключения радиатора к трубопроводам: нижнее подключение по центру 2 × ½" с межосевым расстоянием 50 мм или разностороннее подключение 2 × ½". В стандартной комплектации полотенцесушитель поставляется в исполнении «шлифованная матовая нержавеющая сталь». Хромированное исполнение и специальные цвета невозможны. Радиатор поставляется с набором креплений для настенного монтажа, в упаковке, полностью готовым к монтажу.

Макс. рабочее давление 8 бар
Макс. рабочая температура 110 °С

Преимущества

- Современный дизайн
- Большое количество типоразмеров полотенцесушителя
- Соответствует высоким требованиям к гигиене
- Скрытые и аккуратные кронштейны

Электрические модели

Полотенцесушитель в электрическом исполнении комплектуется электропатроном SAFIR. Электропатрон защищен от прямого попадания воды, напряжение сети 230 В ± 10%. С запатентованной защитой от «сухой» работы (в случае отсутствия теплоносителя в приборе). Установочная резьба ½" с уплотнением и трехжильным сетевым кабелем с заземлением длиной 1,2 м и штепсельной вилкой. Дистанционный пульт управления с инфракрасным датчиком. Возможность установки режимов.

Радиатор поставляется в упаковке заполненным негорючим теплоносителем, поверхность – шлифованная матовая нержавеющая сталь, полностью готовым к монтажу в комплекте с кронштейнами для настенного монтажа в цвет радиатора.

Преимущества электрической версии с электропатроном SAFIR

- Возможность регулирования температуры в помещении
- Ежедневные и еженедельные программы
- Функция таймера
- Защита от включения при недостаточном уровне теплоносителя
- Полностью готов к эксплуатации

Zehnder Quaro Inox



Цены и технические характеристики



Модельный ряд

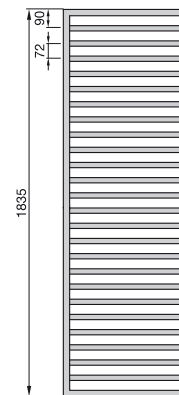
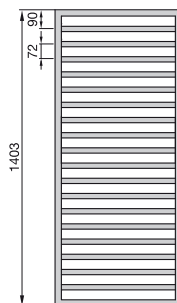
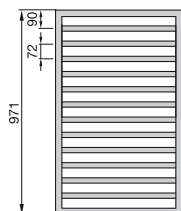

Водяные модели

Исполнение из нержавеющей стали

Модель	H мм	L мм	Теплоотдача			Exp. п	Электропатрон Ватт	V дм³	M кг	Цена нержавеющая сталь €
			75/65/20 Ватт	70/55/24 Ватт	55/45/24 Ватт					
QAI-100-030	971	300	229	162	99	1,27	–	3,3	6,0	1485,23
QAI-140-030	1403	300	321	228	138	1,27	300	4,7	8,3	1564,54
QAI-180-030	1835	300	415	294	179	1,27	300	6,2	10,6	2243,70
QAI-100-045	971	450	321	228	139	1,26	300	4,5	7,8	1586,16
QAI-140-045	1403	450	450	320	195	1,26	300	6,4	10,8	1669,81
QAI-180-045	1835	450	581	413	252	1,26	300	8,3	13,8	2390,78
QAI-100-060	971	600	407	289	176	1,26	300	5,7	9,6	1685,64
QAI-140-060	1403	600	572	407	248	1,26	300	8,0	13,3	1773,62
QAI-180-060	1835	600	738	525	320	1,26	600	10,3	17,0	2537,86

Комбинированные модели

Исполнение из нержавеющей стали

Модель	H [ⓐ] мм	L мм	Теплоотдача			Exp. п	Электропатрон Ватт	V дм³	M кг	Цена нержавеющая сталь €
			75/65/20 Ватт	70/55/24 Ватт	55/45/24 Ватт					
QAMI-140-045/ID	1433	450	450	320	195	1,26	300	6,3	10,8	2281,18
QAMI-180-045/ID	1865	450	581	413	252	1,26	500	8,1	13,8	3012,27
QAMI-140-060/ID	1433	600	572	407	248	1,26	300	7,9	13,3	2487,40
QAMI-180-060/ID	1865	600	738	525	320	1,26	600	10,2	17,0	3228,56

Электрические модели

Исполнение из нержавеющей стали

Модель	H [ⓐ] мм	L мм	Электропатрон	Цена нержавеющая сталь €
			Ватт	
QAEI-140-045/ID	1433	450	300	2281,18
QAEI-180-045/ID	1865	450	500	3012,27
QAEI-140-060/ID	1433	600	500	2487,40
QAEI-180-060/ID	1865	600	600	3228,56

ⓐ Общая высота с учетом электропатрона

Стандартное исполнение водяных моделей

- Поверхность шлифованная матовая нержавеющая сталь
- Подключения 4 x 1/2" (внутренняя резьба): по центру межосевое расстояние 50 мм, по краям межосевое расстояние 268/418/568 мм
- Хромированный воздухоотводчик 1/2"
- Кронштейны в цвет радиатора
- Упаковка в стрейч-пленку и картонную коробку

Стандартное исполнение электрических моделей

- Поверхность шлифованная матовая нержавеющая сталь. Цветное и хромированное исполнения невозможны
- Радиатор заполнен негорючим теплоносителем
- Элеktропатрон SAFIR. Дистанционный пульт управления с инфракрасным датчиком и с возможностью установки режимов
- Кронштейны в цвет радиатора
- Упаковка в стрейч-пленку и картонную коробку

Специальное исполнение по запросу (за дополнительную плату). Аксессуары	Артикул	Цена €
■ Фиттинги Zehnder Comfort (серия «ХЕ»), цвета: белый, хром и матовая сталь	-	См. стр. 127
■ Термостат Zehnder SH, М 30 x 1,5, хром	819088	57,22
■ Термостат Zehnder SH, М 30 x 1,5, матовая сталь	819082	57,22
■ Опора для монтажа в качестве перегородки, цвет Inox look 0332 «под нержавеющую сталь»	931309	77,47

Водяные модели: Настенный монтаж

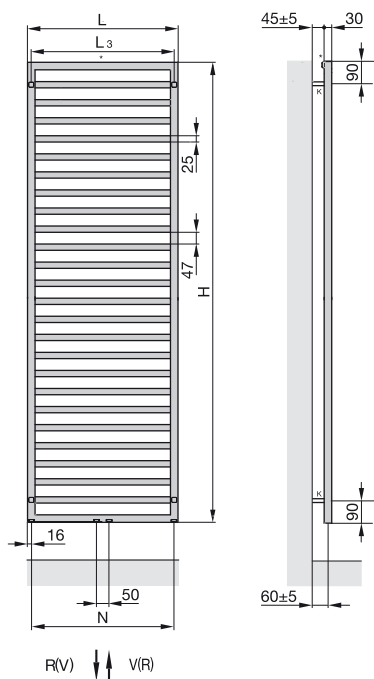

Монтаж в виде перегородки

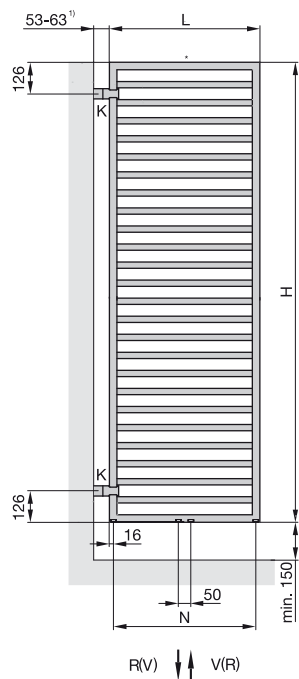

Электрические модели: Комбинированные модели:

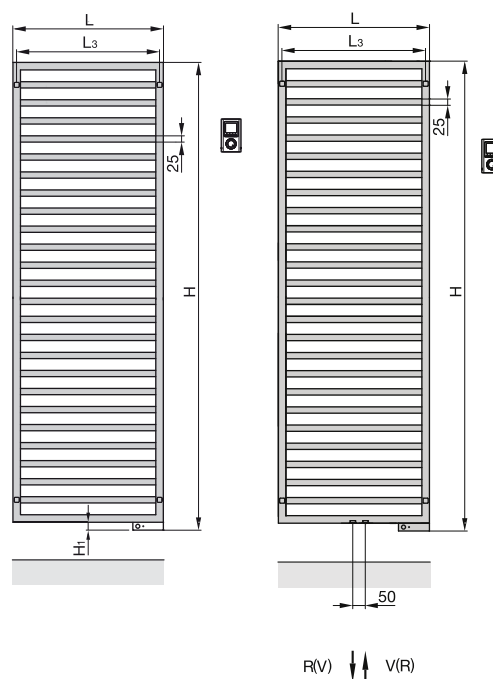

- H = Высота
- H₁ = 30 мм
- L = Длина
- L₃ = Длина - 30 мм
- K = Кронштейн
- V = Подающая магистраль 1/2"
- R = Обратная магистраль 1/2"
- * = Воздухоотводчик 1/2"/заглушка 1/2"
- N = Межосевое расстояние

Размеры указаны в мм



Zehnder Forma Inox

Описание модели

zehnder



Водяные модели для закрытых и открытых систем отопления, а также систем горячего водоснабжения

Дизайн-радиаторы Zehnder Forma Inox представляют собой сварную конструкцию из горизонтальных нагревательных труб круглого сечения (\varnothing 25 мм, толщина стенки 1,25 мм), изготовленных из нержавеющей стали и вертикальных коллекторов круглого сечения (\varnothing 38 мм, толщина стенки 1,5 мм). Соединения выполнены методом лазерной сварки, благодаря чему сварной шов практически незаметен. Поверхность – шлифованная матовая. Подключение 2 x 1/2" (внутренняя резьба) снизу в торцах коллекторов. Полотенцесушители поставляются в упаковке, готовыми к монтажу, в комплекте с настенными кронштейнами.

Преимущества

- Привлекательный дизайн
- Большое расстояние до стены для удобства развешивания полотенец

Стандартное исполнение водяных моделей

- Шлифованная матовая нержавеющая сталь
- Подключение 2 x 1/2" (внутренняя резьба) к подающей и обратной магистралям, снизу в торцах коллекторов
- Воздухоотводчик 1/2" и заглушка 1/2"
- Крепеж в цвет радиатора
- Упаковка

Макс. рабочее давление
Макс. рабочая температура

12 бар
120 °C

Zehnder Forma Inox

zehnder

Цены и технические характеристики



Модельный ряд

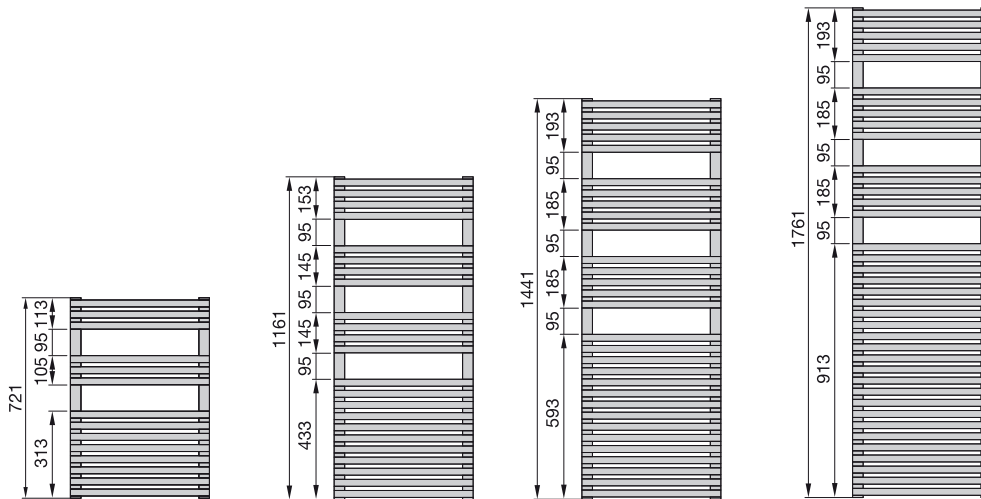

Водяные модели из нержавеющей стали

Модель	Высота	Длина	Теплоотдача (Ватт) $\Delta T=50K$	Электро- патрон Ватт	Вес кг	Цена нержавеющая сталь €
	мм					
LFI-070-050	721	496	276	-	6,3	1083,43
LFI-120-050	1161	496	430	300	10,5	1289,05
LFI-120-060	1161	596	493	300	12,0	1463,02
LFI-150-050	1441	496	546	300	13,5	1526,30
LFI-180-050	1761	496	683	600	16,9	1818,89

Специальное исполнение по запросу (за дополнительную плату). Аксессуары	Артикул	Цена €
■ Термостат Zehnder LH2, M 30 x 1,5, хром	819148	64,56
■ Термостат Zehnder SH, M 30 x 1,5, матовая сталь	819082	57,22
■ Фитинги Zehnder Comfort (серия «ХЕ») белые, хромированные, а также в исполнении матовая сталь	-	См. стр. 127

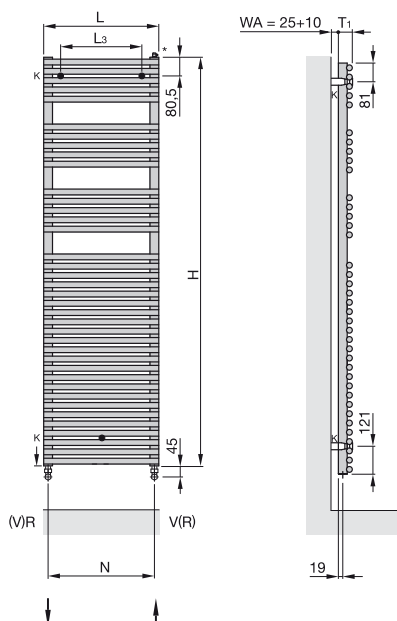

- H = Высота
- L = Длина
- T_1 = Глубина 60 мм
- K = Кронштейн
- WA = Расстояние до стены
- V = Подающая магистраль 1/2"
- R = Обратная магистраль 1/2"
- * = Воздухоотводчик 1/2"/заглушка 1/2"
- EL = Подключение нагревательного электропатрона
- N = Межосевое расстояние, L - 38 мм
- L_3 = Длина - 150 мм

Размеры указаны в мм

Zehnder Stalox

Описание модели

zehnder



Водяные модели для закрытых и открытых систем отопления, а также систем горячего водоснабжения

Дизайнерские полотенцесушители Zehnder Stalox изготавливаются из высококачественной нержавеющей стали марки V4A. Возможно окрашивание в цвет RAL 9016. Конструкция полотенцесушителя состоит из круглых горизонтально расположенных нагревательных труб (\varnothing 23 мм), соединенных с вертикально расположенными коллекторами квадратного сечения (30 x 30 мм). Подключение 2 x $\frac{1}{2}$ " к подающей и обратной магистралям расположено снизу в торцах коллекторов.

Полотенцесушители поставляются готовыми к монтажу в комплекте с кронштейнами для настенного крепления.

Стандартное исполнение

- Исполнение поверхности – полированная глянцевая нержавеющая сталь
- Нижнее подключение 2 x $\frac{1}{2}$ " (внутренняя резьба)
- Воздухоотводчик $\frac{1}{2}$ "
- Крепеж в цвет полотенцесушителя
- Упаковка

Макс. рабочее давление
Макс. рабочая температура

12 бар
120 °C

Zehnder Stalox

Цены и технические характеристики



Модель	Высота мм	Длина мм	Вес кг	Теплоотдача (Ватт)		Цена RAL 9016 €	Цена Inox €
				ΔT=50K	ΔT=60K		

Исполнение в цвете RAL 9016

STX-060-045	608	450	3,4	190	236	399,48	-
STX-080-045	824	450	4,5	247	307	445,94	-
STX-100-045	1040	450	5,6	310	387	532,35	-

Исполнение «полированная глянцевая нержавеющая сталь»

STXI-060-045	608	450	3,7	125	155	-	569,39
STXI-080-045	824	450	4,9	167	210	-	655,80
STXI-100-045	1040	450	6,3	209	263	-	771,53

Специальное исполнение по запросу (за дополнительную плату). Аксессуары	Артикул	Цена €
■ Фитинги Zehnder Comfort (серия «XE»), цвет: белый, хром	-	См. стр. 127

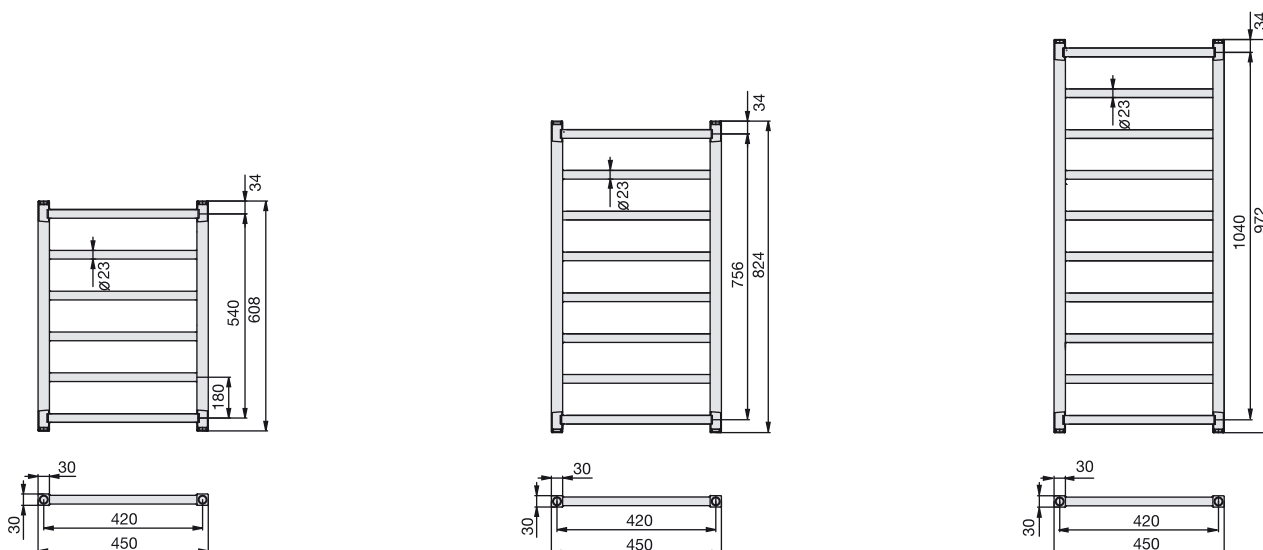

Материал: нержавеющая сталь
 Макс. рабочее давление: 12 бар

Описание модели



Водяные модели для закрытых и открытых систем отопления, а также систем горячего водоснабжения

Полотенцесушители дизайн-серии Zehnder Vitalo Bar имеют гладкую лицевую и обратную панель, выполненную из алюминия. Внутри водяных моделей установлена медная трубка Ø 12 мм, которую встраивают в сотовую структуру из алюминия, заключенную между двумя слоями натурального графита.

Рама полотенцесушителя изготовлена из черного полиамида. В зависимости от модели полотенцесушитель комплектуется одним или двумя хромированными полотенецдержателями. Теплоотдача соответствует нормам EN 442. Полотенцесушитель допущен для использования в странах Европейского союза (маркировка CE). Подключение к подающей/обратной магистрали: нижнее по центру, внутренняя резьба 1/2", межосевое расстояние 50 мм.

Возможно исполнение полотенцесушителей в комплекте с фитингами Zehnder EasyFit для скрытого монтажа. Подключение к подающей/обратной магистрали в этом случае: заднее нижнее по центру 2 x 3/4" внешняя резьба, межосевое расстояние 50 мм. В комплект поставки входит также термовентиль с регулировочным диском, а также раскладной механизм для монтажа.

В стандартном исполнении полотенцесушитель окрашивается в цвет RAL 9016. Возможно исполнение в другом цвете, а также исполнение «анодированный алюминий».

Полотенцесушитель поставляется в упаковке готовым к монтажу в комплекте с кронштейнами для настенного крепления.

Рабочее давление	макс. 10 бар
Рабочее давление Zehnder EasyFit	макс. 6 бар
Рабочая температура	макс 80 °C
Монтажная высотамм
Монтажная длинамм
Модель

Преимущества

- Инновационные технологии отопления
- Небольшая толщина и малый вес
- Индивидуальный, ни с чем не сравнимый дизайн
- Удобное боковое навешивание полотенец на полотенецдержатели
- Высокая гигиеничность и легкий уход
- Возможность использования встроенного фитинга Zehnder EasyFit

Электрические модели

Полотенцесушители дизайн-серии Zehnder Vitalo Bar имеют гладкую лицевую и обратную панель, выполненную из алюминия. Внутри электрических моделей проложен нагревающий элемент, который встраивают в сотовую структуру из алюминия, заключенную между двумя слоями натурального графита.

Рама полотенцесушителя изготовлена из черного полиамида. В зависимости от модели полотенцесушитель комплектуется одним или двумя хромированными полотенецдержателями. Теплоотдача соответствует нормам EN 442. Полотенцесушитель допущен для использования в странах Европейского союза (маркировка CE).

Управление работой полотенцесушителя производится с помощью дистанционного беспроводного блока управления, видимые элементы управления на корпусе полотенцесушителя отсутствуют. Полотенцесушитель соответствует нормам Ассоциации по электрическим, электронным и информационным технологиям (VDE). Полотенцесушитель рассчитан на подключение к электросети с напряжением 230 Вольт +/-10 % и имеет шнур электропитания длиной 1,2 м с контурной вилкой. Индивидуально настраиваемые программы отопления позволяют поддерживать оптимальный температурный микроклимат в помещении.

В стандартном исполнении полотенцесушитель окрашивается в цвет RAL 9016. Возможно исполнение в другом цвете, а также исполнение «анодированный алюминий».

Полотенцесушитель поставляется в упаковке готовым к монтажу в комплекте с кронштейнами для настенного крепления.

МощностьВатт
Монтажная высотамм
Монтажная длинамм
Модель

Преимущества электрических моделей

- Быстрый нагрев
- Свободное размещение беспроводного блока дистанционного управления
- Возможность регулирования комнатной температуры
- Суточная и недельная программа отопления
- Наличие функции таймера
- Полностью готов к подключению и эксплуатации

Zehnder Vitalo Bar

zehnder

Цены и технические характеристики



Модельный ряд

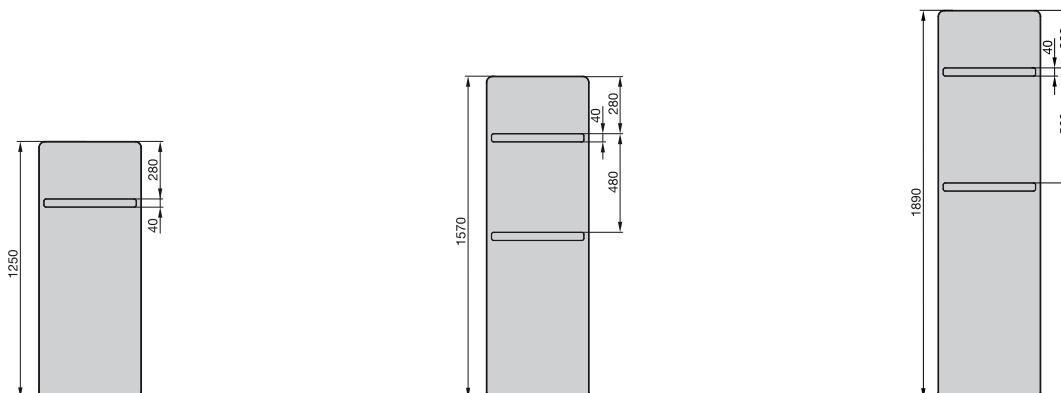

Водяные модели, нижнее подключение по центру, межосевое расстояние 50 мм

Исполнение в цвете RAL, в комплекте с хромированным полотенцедержателем

Модель	H мм	L мм	Теплоотдача			Коеф. n	Электрич. мощность Ватт	V дм ³	M кг	Цена RAL 9016 €	Цена ^① Кат. 1 €
			75/65/20 Ватт	70/55/24 Ватт	55/45/24 Ватт						
VIP-125-040	1250	400	465	334	207	1,22	-	0,7	7,0	1235,57	1421,86
VIP-160-040	1570	400	546	394	246	1,20	-	0,7	9,3	1457,48	1646,51
VIP-190-040	1890	400	673	485	302	1,21	-	0,9	10,9	1631,45	1876,64
VIP-125-050	1250	500	555	399	247	1,22	-	0,8	8,7	1260,23	1450,64
VIP-160-050	1570	500	676	487	303	1,21	-	0,9	11,4	1487,61	1679,39
VIP-190-050	1890	500	834	601	374	1,21	-	1,1	12,7	1664,33	1913,63
VIP-125-060	1250	600	641	462	287	1,21	-	0,9	10,5	1299,96	1491,73
VIP-160-060	1570	600	806	581	361	1,21	-	1,0	13,6	1535,56	1743,77
VIP-190-060	1890	600	994	716	446	1,21	-	1,3	14,6	1716,38	1967,05

Водяные модели, подключение с использованием фитингов Zehnder EasyFit

Исполнение в цвете RAL, в комплекте с хромированным полотенцедержателем

Модель	H ^② мм	L мм	Теплоотдача			Коеф. n	Электрич. мощность Ватт	V дм ³	M кг	Цена RAL 9016 €	Цена ^① Кат. 1 €
			75/65/20 Ватт	70/55/24 Ватт	55/45/24 Ватт						
VIPK-125-040	1275	400	465	334	207	1,22	-	0,7	9,5	1550,62	1736,92
VIPK-160-040	1595	400	546	394	246	1,20	-	0,7	11,8	1772,53	1961,57
VIPK-190-040	1915	400	673	485	302	1,21	-	0,9	13,4	1946,51	2191,70
VIPK-125-050	1275	500	555	399	247	1,22	-	0,8	11,2	1575,28	1765,69
VIPK-160-050	1595	500	676	487	303	1,21	-	0,9	13,9	1802,67	1994,44
VIPK-190-050	1915	500	834	601	374	1,21	-	1,1	15,2	1979,38	2228,69
VIPK-125-060	1275	600	641	462	287	1,21	-	0,9	13,0	1615,01	1806,79
VIPK-160-060	1595	600	806	581	361	1,21	-	1,0	16,1	1850,62	2058,83
VIPK-190-060	1915	600	994	716	446	1,21	-	1,3	17,1	2031,43	2282,10

① Информацию об исполнении в специальных цветах категории 1 и 2 см. раздел «Специальное исполнение» и цветовую палитру на последней странице прайс-листа

② Общая высота, включая коробку фитингового соединения Zehnder EasyFit

Электрические модели

Исполнение в цвете RAL, в комплекте с хромированным полотенцедержателем

Модель	H	L	Электропатрон Ватт	Цена RAL 9016	Цена ^① Кат. 1
	мм	мм		€	€
VIPE-125-040/FD	1250	400	350	1594,46	1782,13
VIPE-160-040/FD	1570	400	500	1882,12	2069,79
VIPE-190-040/FD	1890	400	500	2105,40	2110,04
VIPE-160-050/FD	1570	500	500	1920,47	2112,25
VIPE-190-050/FD	1890	500	750	2149,24	2398,54
VIPE-190-060/FD	1890	600	1000	2214,99	2465,66

Исполнение в цвете «анодированный алюминий», в комплекте с хромированным полотенцедержателем

Модель	H	H	Электропатрон Ватт	Цена Анод. алюм.
	мм	мм		€
VIPES-160-40/FD	1570	400	350	2069,79
VIPES-190-40/FD	1890	400	500	2110,04
VIPES-160-50/FD	1570	500	500	2112,25
VIPES-190-50/FD	1890	500	500	2398,54
VIPES-190-60/FD	1890	600	750	2465,66

Стандартный объем поставки водяных моделей

- Окраска порошковой эмалью в соответствии с нормами DIN 55900, стандартный цвет - RAL 9016
- Подключение к подающей/обратной магистрали 2 x 1/2" (внутренняя резьба) по центру, межосевое расстояние 50 мм
- Хромированный воздухоотводчик 1/2"
- Хромированный полотенцедержатель:
1 шт. для моделей с монтажной высотой 1250 мм,
2 шт. для моделей с монтажной высотой 1570 и 1890 мм
- Монтажный комплект в цвет полотенцесушителя
- Комплект фитингов EasyFit[®]
- Упаковка

Стандартный объем поставки электрических моделей

- Окраска порошковой эмалью в соответствии с нормами DIN 55900, стандартный цвет - RAL 9016
- Дистанционный беспроводной блок управления, в комплекте с элементами питания. Предустановленные режимы работы: «Выкл.», «Защита от замерзания», «Эконом», «Авто», «Комфорт».
- Хромированный полотенцедержатель:
1 шт. для моделей с монтажной высотой 1250 мм,
2 шт. для моделей с монтажной высотой 1570 и 1890 мм
- Монтажный комплект в цвет полотенцесушителя
- Упаковка

Специальное исполнение по запросу (за дополнительную плату). Аксессуары	Цена €
■ Цвета категории 2 (наценка к категории 1) кроме исполнения Technoline (прозрачный лак)	127,59
■ Встроенный термовентиль в комплекте с термостатом, см. таблицу Zehnder EasyFit	См. таблицу стр. 17
■ Фитинги Zehnder Comfort (серия «XE») в белом цвете, хромированные и в цвете матовая сталь	См. стр. 127

① Информацию об исполнении в специальных цветах категории 1 и 2 см. раздел «Специальное исполнение» и цветовую палитру на последней странице прайс-листа

② Комплект фитингов EasyFit входит в стандартную комплектацию только для моделей VIPK

Технические характеристики

Водяные модели:

Настенный монтаж

Подключение с использованием фитингов Zehnder EasyFit¹⁾

Электрические модели:

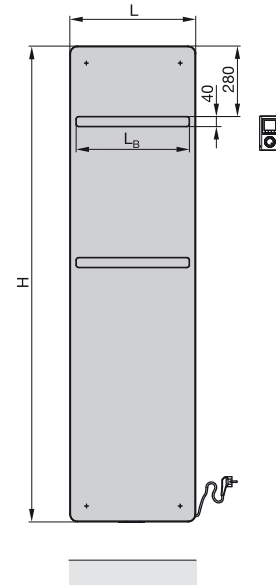
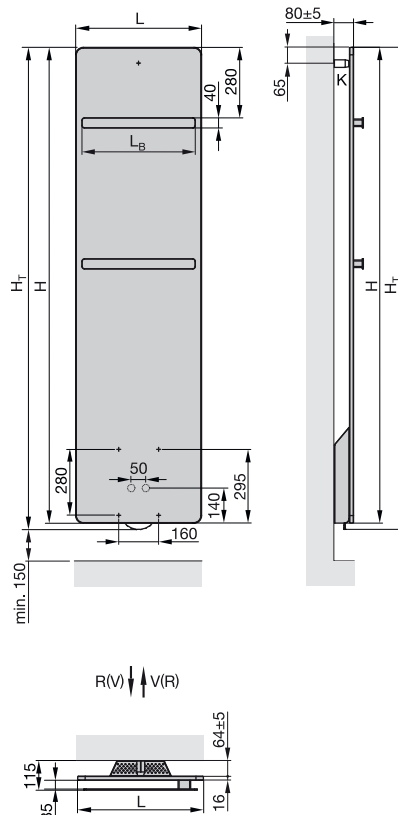
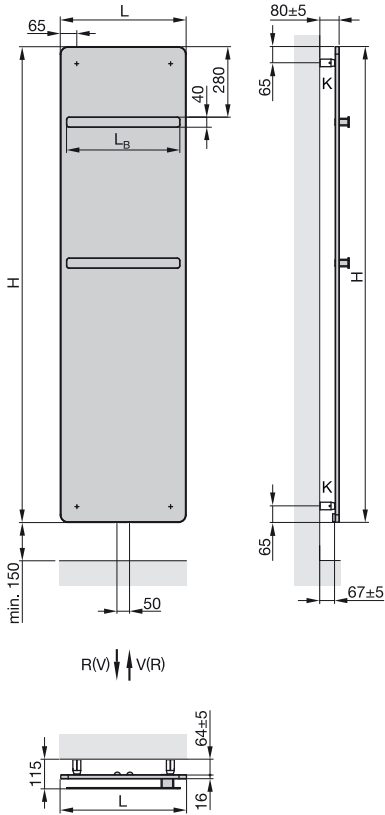

- H = Монтажная высота
- H_T = Общая монтажная высота, H + 25 mm
- L = Монтажная длина
- L_B = Длина полотенцедержателя, L - 50 mm²⁾
- V = Подающая магистраль
- R = Обратная магистраль
- K = Кронштейн

Размеры указаны в мм

¹⁾ Без внутреннего байпаса для однотрубной системы

²⁾ Полотенцедержатель: 1 шт. для моделей высотой 1250 мм, 2 шт. для моделей высотой 1570 и 1890 мм



Водяные модели для закрытых и открытых систем отопления, а также систем горячего водоснабжения

Полотенцесушители дизайн-серии Zehnder Vitalo Spa имеют гладкую лицевую и обратную панель, выполненную из алюминия. Внутри водяных моделей установлена медная трубка Ø 12 мм, которую встраивают в сотовую структуру из алюминия, заключенную между двумя слоями натурального графита.

Рама полотенцесушителя изготовлена из черного полиамида. В зависимости от своей высоты полотенцесушитель имеет один или два выреза для навешивания полотенец. Теплоотдача соответствует нормам EN 442. Полотенцесушитель допущен для использования в странах Европейского союза (маркировка CE).

Подключение к подающей/обратной магистрали: нижнее по центру, внутренняя резьба 1/2", межосевое расстояние 50 мм.

Возможно исполнение полотенцесушителей в комплекте с фитингами Zehnder EasyFit для скрытого монтажа. Подключение к подающей/обратной магистрали в этом случае: заднее нижнее по центру 2 x 3/4" внешняя резьба, межосевое расстояние 50 мм. В комплект поставки входит также термовентиль с регулировочным диском, а также раскладной механизм для монтажа.

В стандартном исполнении полотенцесушитель окрашивается в цвет RAL 9016. Возможно исполнение в другом цвете, а также исполнение «анодированный алюминий».

Полотенцесушитель поставляется в упаковке готовым к монтажу в комплекте с кронштейнами для настенного крепления.

Рабочее давление	макс. 10 бар
Рабочее давление Zehnder EasyFit	макс. 6 бар
Рабочая температура	макс 80 °C
Монтажная высотамм
Монтажная длинамм
Модель

Преимущества

- Инновационные технологии отопления
- Небольшая толщина и малый вес
- Индивидуальный, ни с чем не сравнимый дизайн
- Вырез(ы) для размещения полотенец
- Высокая гигиеничность и легкий уход
- Возможность использования встроенного фитинга Zehnder EasyFit

Электрические модели

Полотенцесушители дизайн-серии Zehnder Vitalo Spa имеют гладкую лицевую и обратную панель, выполненную из алюминия. Внутри электрических моделей проложен нагревающий элемент, который встраивают в сотовую структуру из алюминия, заключенную между двумя слоями натурального графита.

Рама полотенцесушителя изготовлена из черного полиамида. В зависимости от своей высоты полотенцесушитель имеет один или два выреза для навешивания полотенец. Теплоотдача соответствует нормам EN 442. Полотенцесушитель допущен для использования в странах Европейского союза (маркировка CE). Управление работой полотенцесушителя производится с помощью дистанционного беспроводного блока управления, видимые элементы управления на корпусе полотенцесушителя отсутствуют. Полотенцесушитель соответствует нормам Ассоциации по электрическим, электронным и информационным технологиям (VDE). Полотенцесушитель рассчитан на подключение к электросети с напряжением 230 Вольт +/-10 % и имеет шнур электропитания длиной 1,2 м с контурной вилкой.

Индивидуально настраиваемые программы отопления позволяют поддерживать оптимальный температурный микроклимат в помещении.

В стандартном исполнении полотенцесушитель окрашивается в цвет RAL 9016. Возможно исполнение в другом цвете, а также исполнение «анодированный алюминий».

Полотенцесушитель поставляется в упаковке готовым к монтажу в комплекте с кронштейнами для настенного крепления.

МощностьВатт
Монтажная высотамм
Монтажная длинамм
Модель

Преимущества электрических моделей

- Быстрый нагрев
- Свободное размещение беспроводного блока дистанционного управления
- Регулируемая комнатная температура
- Суточная и недельная программа отопления
- Наличие функции таймера
- Полностью готов к подключению и эксплуатации

Zehnder Vitalo Spa



Цены и технические характеристики



Модельный ряд

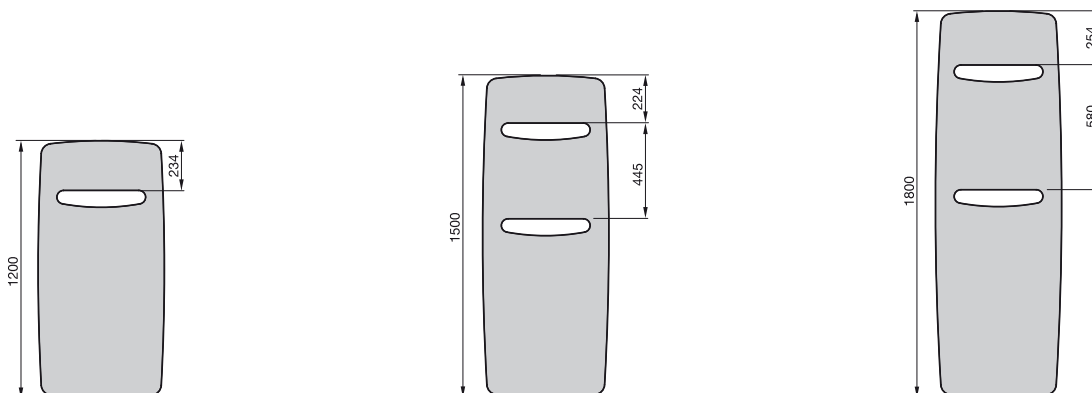

Водяные модели, нижнее подключение по центру, межосевое расстояние 50 мм

Исполнение в цвете RAL, с окошками для полотенец

Модель	H мм	L мм	Теплоотдача			Коэф. n	Электрич. мощность Ватт	V дм³	M кг	Цена RAL 9016 €	Цена ^① Кат. 1 €
			75/65/20 Ватт	70/55/24 Ватт	55/45/24 Ватт						
VIT-120-050	1200	490	483	349	218	1,20	-	0,6	7,1	1108,18	1294,48
VIT-150-050	1500	490	605	435	269	1,22	-	0,7	8,4	1308,18	1495,83
VIT-180-050	1800	490	714	516	322	1,20	-	0,8	10,2	1462,96	1708,16
VIT-120-060	1200	590	595	426	263	1,23	-	0,7	8,6	1142,42	1332,83
VIT-150-060	1500	590	703	507	315	1,21	-	0,8	9,8	1349,27	1541,04
VIT-180-060	1800	590	869	626	390	1,21	-	1,0	11,9	1508,17	1757,47
VIT-180-070	1800	690	1036	742	458	1,23	-	1,1	14,0	1658,85	1909,52

Водяные модели, подключение с использованием фитингов Zehnder EasyFit

Исполнение в цвете RAL, с окошками для полотенец

Модель	H ^② мм	L мм	Теплоотдача			Коэф. n	Электрич. мощность Ватт	V дм³	M кг	Цена RAL 9016 €	Цена ^① Кат. 1 €
			75/65/20 Ватт	70/55/24 Ватт	55/45/24 Ватт						
VITK-120-050	1225	490	483	349	218	1,20	-	0,6	9,6	1423,24	1609,53
VITK-150-050	1525	490	605	435	269	1,22	-	0,7	10,9	1623,23	1810,89
VITK-180-050	1825	490	714	516	322	1,20	-	0,8	12,7	1778,01	2023,22
VITK-120-060	1225	590	595	426	263	1,23	-	0,7	11,1	1457,48	1647,89
VITK-150-060	1525	590	703	507	315	1,21	-	0,8	12,3	1664,33	1856,10
VITK-180-060	1825	590	869	626	390	1,21	-	1,0	14,4	1823,22	2072,53
VITK-180-070	1825	690	1036	742	458	1,23	-	1,1	16,5	1973,90	2224,57

① Информацию об исполнении в специальных цветах категории 1 и 2 см. раздел «Специальное исполнение» и цветовую палитру на последней странице прайс-листа

② Общая высота, включая коробку фитингового соединения Zehnder EasyFit

Электрические модели

Исполнение в цвете RAL, с окошками для полотенец

Модель	H	L	Электропатрон Ватт	Цена RAL 9016	Цена ^① Кат. 1
	мм	мм		€	€
VITE-150-050/FD	1500	490	500	1713,64	1901,30
VITE-180-050/FD	1800	490	750	1916,37	2161,56
VITE-150-060/FD	1500	590	750	1767,05	1958,83
VITE-180-060/FD	1800	590	750	1976,64	2224,57
VITE-180-070/FD	1800	690	1000	2172,52	2423,20

Исполнение в цвете «анодированный алюминий», с окошками для полотенец

Модель	H	H	Электропатрон Ватт	Цена Анод. алюм.
	мм	мм		€
VITES-150-50/FD	1500	490	350	1901,30
VITES-180-50/FD	1800	490	500	2161,56
VITES-150-60/FD	1500	590	500	1958,83
VITES-180-60/FD	1800	590	500	2224,57
VITES-180-70/FD	1800	690	750	2423,20

Стандартный объем поставки водяных моделей

- Окраска порошковой эмалью в соответствии с нормами DIN 55900, стандартный цвет - RAL 9016
- Подключение к подающей/обратной магистрали 2 x 1/2" (внутренняя резьба) по центру, межосевое расстояние 50 мм
- Хромированный воздухоотводчик 1/2"
- Монтажный комплект в цвет полотенцесушителя
- Комплект фитингов EasyFit[®]
- Упаковка

Стандартный объем поставки электрических моделей

- Окраска порошковой эмалью в соответствии с нормами DIN 55900, стандартный цвет - RAL 9016
- Дистанционный беспроводной блок управления, в комплекте с элементами питания. Предусмотренные режимы работы: «Выкл.», «Защита от замерзания», «Эконом», «Авто», «Комфорт».
- Монтажный комплект в цвет полотенцесушителя
- Упаковка

Специальное исполнение по запросу (за дополнительную плату). Аксессуары	Цена €
■ Цвета категории 2 (наценка к категории 1) кроме исполнения Technoline (прозрачный лак)	127,59
■ Встроенный термовентиль в комплекте с термостатом, см. таблицу Zehnder EasyFit	См. таблицу стр. 21
■ Фитинги Zehnder Comfort (серия «XE») в белом цвете, хромированные и в цвете матовая сталь	См. стр. 127

① Информацию об исполнении в специальных цветах категории 1 и 2 см. раздел «Специальное исполнение» и цветовую палитру на последней странице прайс-листа

② Комплект фитингов EasyFit входит в стандартную комплектацию только для моделей VITK

Водяные модели: Настенный монтаж

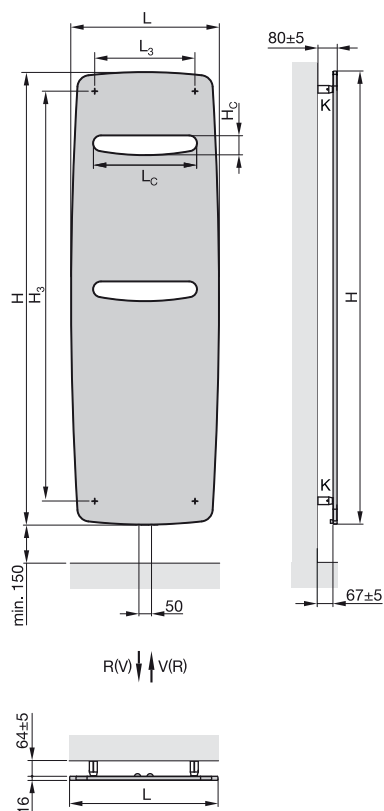

Подключение с использованием фитингов Zehnder EasyFit¹⁾

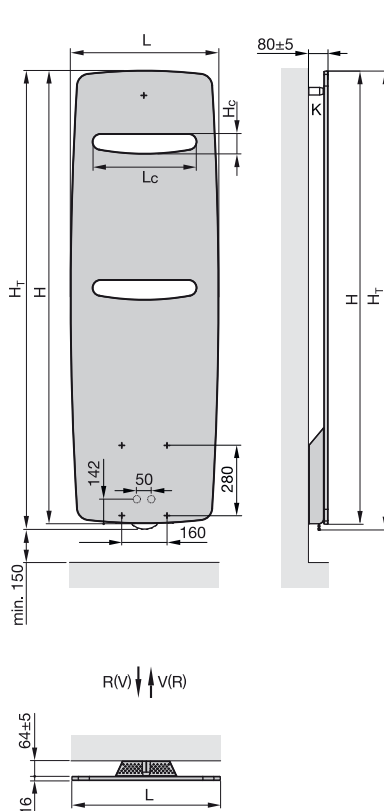

Электрические модели:

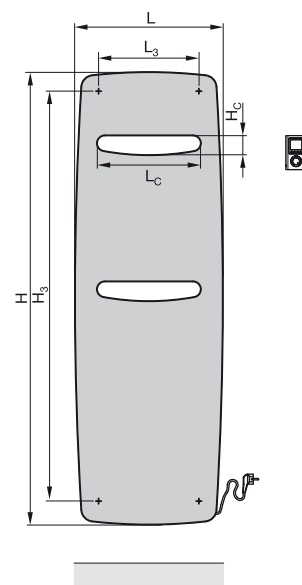

Размеры отверстий и точки крепления

H мм	L мм	H _c мм	L _c мм	H ₃ мм	L ₃ мм
1200	490	69	330	1043	320
1500	490	69	330	1344	310
1800	490	69	330	1645	299
1200	590	76	410	1032	421
1500	590	76	410	1333	410
1800	590	76	410	1635	399
1800	690	85	495	1621	500

H = Монтажная высота

L = Монтажная длина

H_T = Общая монтажная высота, H + 25 mm

H_c = Высота выреза ²⁾

L_c = Длина выреза ²⁾

H₃ = Расстояние между точками крепления по вертикали

L₃ = Расстояние между точками крепления по горизонтали

V = Подающая магистраль

R = Обратная магистраль

K = Кронштейн

Размеры указаны в мм

¹⁾ Без внутреннего байпаса для однотрубной системы

²⁾ Окошко для полотенец: 1 шт. для моделей высотой 1200 мм, 2 шт. для моделей высотой 1500 и 1800 мм

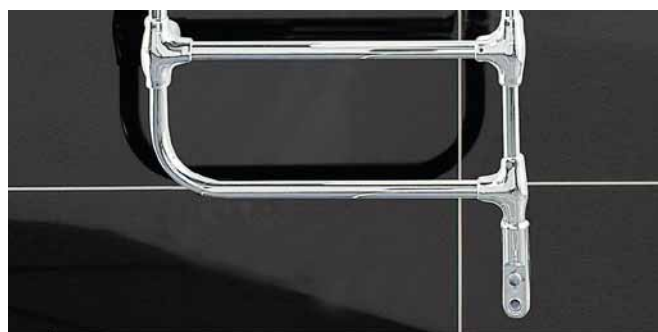
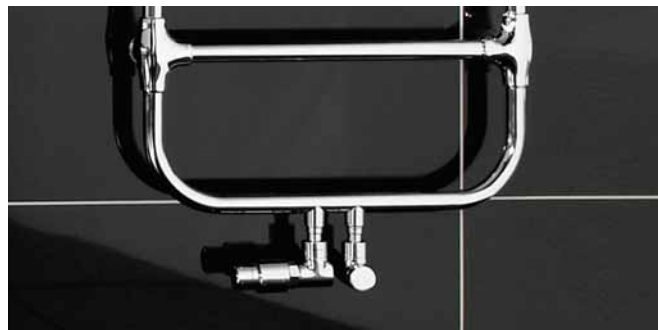

Водяные модели для закрытых и открытых систем отопления, а также систем горячего водоснабжения

Дизайнерские полотенцесушители Zehnder Nobis выполнены из латуни в традиционном стиле для моделей с настенным монтажом. Горизонтально расположенные нагревательные трубы диаметром 25 мм соединены с коллекторами с помощью муфт, имеющих скругленные формы.

Большое расстояние между горизонтальными трубами делает эти радиаторы очень удобными для использования в качестве полотенцесушителей.

Нижнее подключение $\frac{1}{2}$ " к подающей и обратной магистрали расположено по центру (межосевое расстояние 50 мм). Воздухоотводчик $\frac{1}{2}$ " устанавливается в верхней части полотенцесушителя по центру.

В стандартном исполнении полотенцесушители изготавливаются в хроме. Поставляются в упаковке готовыми к монтажу в комплекте с кронштейнами для настенного крепления.

Макс. рабочее давление	12 бар
Макс. рабочая температура	120 °C

Преимущества

- Классический дизайн
- Высококачественное хромированное покрытие
- Подключение с межосевым расстоянием 50 мм – по центру
- Идеален для развешивания полотенец

Электрические модели

Электрические полотенцесушители Zehnder Nobis изготавливаются из латуни и выдержаны в классическом стиле. Горизонтально расположенные нагревательные трубы диаметром 25 мм соединены с коллекторами с помощью элегантных муфт. Большое расстояние между горизонтальными трубами позволяет легко разместить на них банные полотенца.

Полотенцесушители комплектуются встроенным нагревательным электропатроном DBM мощностью 150 Ватт, рассчитанным на подключение в сеть 230 Вольт $\pm 10\%$. Сетевой шнур имеет длину 1,2 м и укомплектован евровилкой. Электропатрон одобрен Германской электротехнической ассоциацией (VDE).

Полотенцесушители поставляются заполненными негорючим теплоносителем и комплектуются навесными кронштейнами.

Цвет: хром.

Преимущества электрических моделей

- 3 уровня мощности
- Функция таймера
- Система защиты от «сухого» включения (при недостаточном уровне теплоносителя)
- Не требует дополнительного блока управления
- Полностью готов к подключению и эксплуатации

Цены и технические характеристики



Водяные модели

Хромированное исполнение

Модель	H мм	L мм	Теплоотдача			Exp. п	Электропатрон Ватт	V дм³	M кг	Цена Хромированное исполнение €
			75/65/20 Ватт	70/55/24 Ватт	55/45/24 Ватт					
NOB-100-050	965	500	185	131	79	1,28	-	2,0	6,6	1197,36
NOB-150-050	1520	500	288	203	122	1,30	-	3,2	10,8	1666,21

Электрические модели

Хромированное исполнение

Модель	H ^① мм	L мм	Электропатрон Ватт	Цена Хромированное исполнение €
NOBE-100-050/DD	1104	500	150	1976,31

Стандартное исполнение водяных моделей

- Хромированное покрытие поверхности
- Подключение к подающей/обратной магистрали 2 x 1/2" (внутренняя резьба) по центру, межосевое расстояние 50 мм
- Предустановленный воздухоотводчик 1/2"
- Крепеж в цвет полотенцесушителя
- Упаковка

Стандартное исполнение электрических моделей

- Хромированное покрытие поверхности
- Заполнение негорючим теплоносителем (морозостойчивость до -20 °C)
- Встроенный электропатрон DBM, внизу справа. Ручная регулировка с выбором режима работы: «70 °C», «40 - 45 °C», «защита от замерзания», «Выкл.»; функция 2-часового таймера.
- Крепеж в цвет полотенцесушителя
- Упаковка

Специальное исполнение по запросу (за дополнительную плату). Аксессуары	Артикул	Цена €
■ Термостат Zehnder DH, M 30 x 1,5, хромированный	819058	57,09
■ Фитинги Zehnder Comfort, термовентили серии «XE» угловые 1/2", хромированные	628128	182,00
■ Фитинги Zehnder Comfort, запорно-регулирующий вентиль серии «XE» угловые 1/2", хромированные	632128	182,00

Водяные модели:

Настенный монтаж

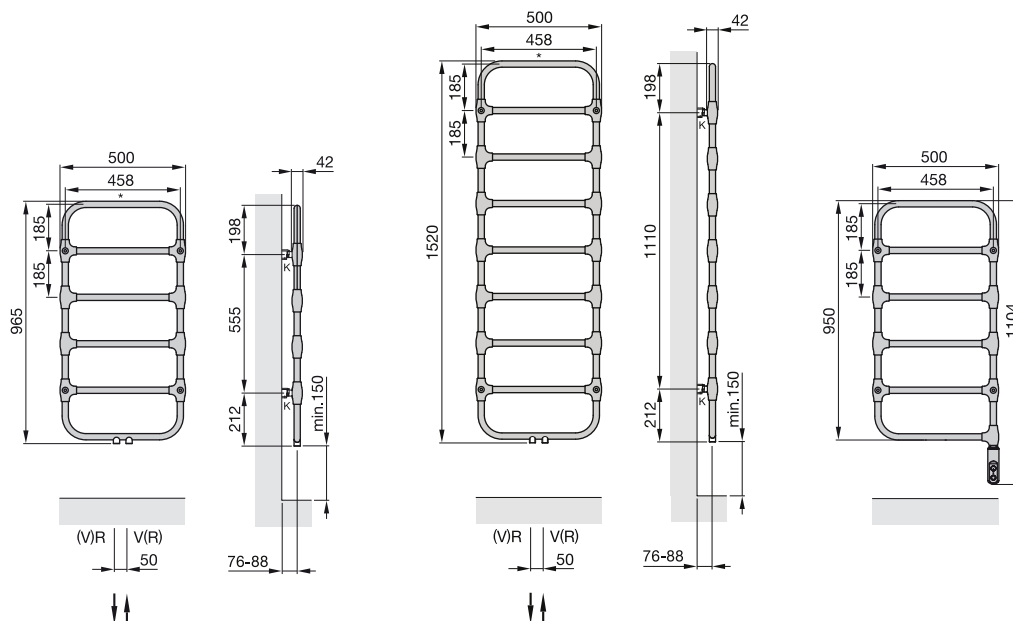

Электрические модели:

V = Подающая магистраль
R = Обратная магистраль
K = Кронштейн
* = Воздухоотводчик 1/2"
Размеры указаны в мм

① Общая высота, с учетом нагревательного электропатрона

Zehnder Cornwall

Описание модели

zehnder



Водяные модели для закрытых и открытых систем отопления, а также систем горячего водоснабжения

Конструкция полотенцесушителей Zehnder Cornwall состоит из горизонтально расположенных нагревательных труб круглого сечения (Ø 25 мм), соединенных с помощью элегантных муфт (Ø 42 мм) с вертикальными коллекторами (Ø 25 мм). Материал труб и коллекторов – латунь. Подключение 2 x 1/2" (внутренняя резьба) к подающей и обратной магистралям расположено снизу в торцах коллекторов. Воздухоотводчик 1/2" устанавливается в верхней части полотенцесушителя по центру. Полотенцесушители поставляются готовыми к монтажу в комплекте с кронштейнами для настенного крепления. В стандартном исполнении полотенцесушители изготавливаются в хроме.

Стандартное исполнение

- Хромированная поверхность
- Подключение 2 x 1/2" (внутренняя резьба)
- Предустановленный воздухоотводчик 1/2"
- Упаковка

Макс. рабочее давление
Макс. рабочая температура

12 бар
120 °C

Zehnder Cornwall

zehnder

Цены и технические характеристики



Модель	Высота мм	Длина мм	Вес кг	Теплоотдача (Ватт)		Цена хром €
				$\Delta T=50K$	$\Delta T=60K$	
LVCWC-75-47	746	467	5,6	135	169	1072,43

Аксессуары:



Фитинги Zehnder Comfort Minimalist, хромированные, 1/2" x 15 мм
(для медной трубы)

Специальное исполнение по запросу (за дополнительную плату). Аксессуары	Артикул	Цена €
■ Угловые фитинги Zehnder Comfort (серия «XE»), хромированные, 1/2"	628128	182,00
■ Угловые фитинги Zehnder Comfort, хромированные, 1/2"	632128	182,00
■ Фитинги Zehnder Comfort Minimalist, хромированные, 1/2" x 15 мм (для медной трубы)	850318	322,54
■ Термостат Zehnder SH, M 30 x 1,5, хромированный	819088	57,22

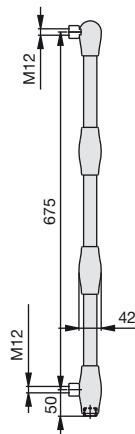
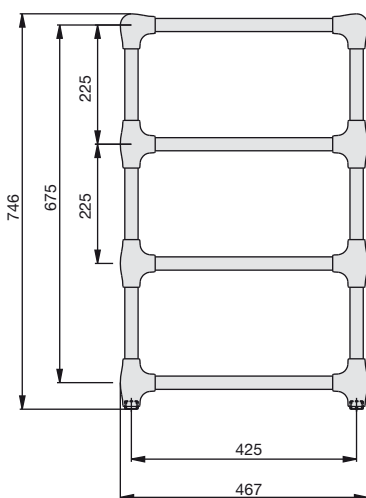

Глубина 61 мм

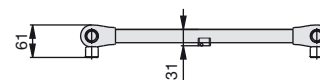

Zehnder Yucca Star

Описание модели

zehnder

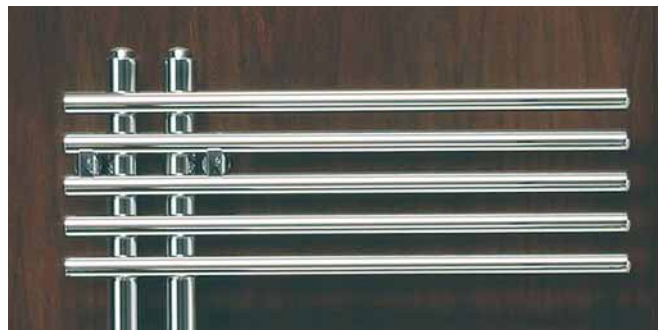

Водяные модели для закрытых и открытых систем отопления, а также систем горячего водоснабжения

Внешний облик дизайнерских полотенцесушителей Zehnder Yucca Star определяют сгруппированные по пять штук горизонтально расположенные нагревательные трубы (\varnothing 20 мм), прикрепленные к вертикальным коллекторам (\varnothing 30 мм). Материал труб и коллекторов – латунь. Подключение 4 x 1/2" к подающей и обратным магистралям. Межосевое расстояние составляет 50 мм. Полотенцесушитель может быть подключен как в однотрубные, так и в двухтрубные системы отопления. В стандартном исполнении полотенцесушители окрашиваются в цвет RAL 9016, возможно исполнение в другом цвете или в хrome. Полотенцесушители поставляются готовыми к монтажу, в комплекте с настенными кронштейнами в цвет полотенцесушителя.

Стандартное исполнение

- Окраска порошковой эмалью в цвет RAL 9016
- Подключение 4 x 1/2"
- Воздухоотводчик 2 x 1/2"
- Крепеж в цвет полотенцесушителя
- Упаковка

Макс. рабочее давление
Макс. рабочая температура

12 бар
120 °C

Zehnder Yucca Star

Цены и технические характеристики



Модельный ряд

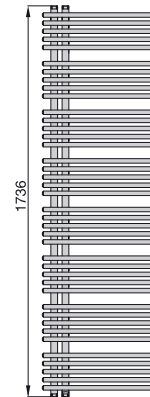
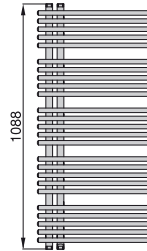
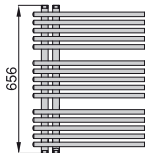

Модель	Высота мм	Длина мм	Теплоотдача (Ватт)		Вес кг	Цена RAL 9016 €	Цена Кат. 1 €	Цена хром €
			$\Delta T=50K$	$\Delta T=60K$				

Исполнение в цвете RAL

YAS-070-050	656	500	309	388	6,0	890,25	1023,89	-
YAS-120-050	1088	500	492	621	9,8	1206,87	1386,77	-
YAS-180-050	1736	500	759	960	15,8	1711,62	1967,59	-

Хромированное исполнение

YASC-070-050	656	500	203	257	6,0	-	-	1684,89
YASC-120-050	1088	500	338	429	9,8	-	-	2046,75
YASC-180-050	1736	500	544	691	15,8	-	-	2620,37

Специальное исполнение по запросу (за дополнительную плату). Аксессуары	Артикул	Цена €
■ Цвета категории 2 (наценка к категории 1); включая исполнение Technoline (прозрачный лак)	011640	127,59
■ Окраска в цвет M0332 Inox Look (исполнение поверхности «под нержавеющую сталь»): наценка к категории 1 (снижение теплоотдачи 6-13%)	012332	191,40
■ Аксессуары	-	См. стр. 122
■ Щетка из овечьей шерсти	601040	64,64
■ Присоединительная арматура с короткой декоративной крышкой (для водяных моделей), цвет крышки: белый	976021	184,67
■ Присоединительная арматура с короткой декоративной крышкой (для водяных моделей), цвет крышки: в цвете Кат. 1, Кат. 2	976029	197,92
■ Присоединительная арматура с короткой декоративной крышкой (для водяных моделей), цвет крышки: хром	976028	245,25
■ Термостат Zehnder DH, M 30 x 1,5, белый	819050	37,47
■ Термостат Zehnder DH, M 30 x 1,5, хром	819058	57,09
■ Фитинги Zehnder Comfort (серия «ХЕ») белые, хромированные, а также в исполнении матовая сталь	-	См. стр. 127

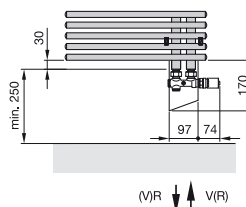
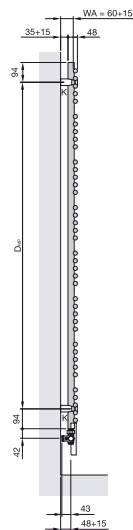
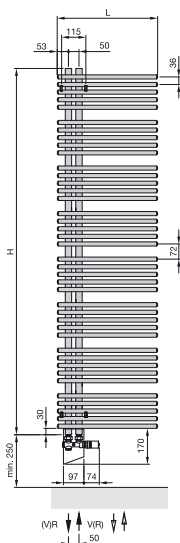

- H = Высота
- L = Длина
- K = Кронштейн
- WA = Расстояние до стены
- V = Подающая магистраль
- R = Обратная магистраль
- D_{MP} = Расстояние между кронштейнами

Размеры указаны в мм



Водяные модели для закрытых систем отопления

Дизайнерские полотенцесушители Zehnder Yucca представляют собой конструкцию, состоящую из горизонтально расположенных нагревательных труб и вертикально расположенных коллекторов, выполненных из стали. Соединение выполнено методом лазерной сварки, что делает сварные швы практически незаметными. Сгруппированные по три горизонтальные нагревательные трубы располагаются поочередно с правой и с левой стороны от коллекторов. Такое смещенное в разные стороны крепление горизонтальных нагревательных труб позволяет удобно размещать на них полотенца, которые всегда будут сухими и теплыми. Возможно однорядное или двухрядное исполнение. Диаметр коллекторов составляет 30 мм, горизонтальных нагревательных труб — 20 мм.

Подключение 4 x 1/2" (внутренняя резьба) к подающей и обратной магистралям расположено внизу в торцах коллекторов (межосевое расстояние 50 мм). В стандартном исполнении полотенцесушители окрашиваются в цвет RAL 9016, возможно исполнение в другом цвете или в хроме.

Полотенцесушители поставляются готовыми к монтажу, в комплекте с кронштейнами в цвет полотенцесушителя.

Макс. рабочее давление	12 бар
Макс. рабочая температура	120 °C

Преимущества

- Небольшая глубина
- Легкая чистка (с помощью фирменной щетки из овечьей шерсти)
- Идеально подходит для сушки полотенец
- Скругленные углы
- Оптическая легкость
- Возможно верхнее подключение

Электрические модели

Электрические дизайн-радиаторы Zehnder Yucca представляют собой конструкцию, состоящую из горизонтально расположенных нагревательных труб и вертикально расположенных коллекторов, выполненных из стали. Соединение выполнено методом лазерной сварки, что делает сварные швы практически незаметными. Сгруппированные по три горизонтальные нагревательные трубы располагаются поочередно с правой и с левой стороны от коллекторов. Возможно однорядное или двухрядное исполнение.

Полотенцесушители комплектуются нагревательным электропатроном WIVAR с запатентованной системой защиты от включения при недостаточном уровне теплоносителя. Электропатрон одобрен Германской электротехнической ассоциацией (VDE), рассчитан на подключение в сеть 230 Вольт ± 10 %. Электронагревательный патрон WIVAR устанавливается в левый коллектор снизу, имеет декоративную крышку в цвет полотенцесушителя, сетевой шнур длиной 1,2 м с евровилкой. Дополнительно устанавливается настенный инфракрасный блок дистанционного управления (питание от батареек), который позволяет контролировать комнатную температуру и регулировать температуру теплоносителя в диапазоне от 35 до 70 °C.

В стандартном исполнении полотенцесушители окрашиваются в цвет RAL 9016, возможно исполнение в другом цвете или в хроме.

Полотенцесушители поставляются готовыми к монтажу, в комплекте с кронштейнами в цвет полотенцесушителя.

Преимущества электрических моделей с нагревательным электропатроном WIVAR

- Контроль комнатной температуры
- Возможность регулирования температуры теплоносителя
- Недельная программа (режим автоматической работы). С помощью специального приложения для мобильных устройств Вы можете загрузить в дистанционный блок управления Basic RF недельную программу отопления.
- Функция таймера
- Система защиты от включения при недостаточном уровне теплоносителя
- Радиаторы поставляются полностью готовыми к подключению и эксплуатации

Цены и технические характеристики



Модельный ряд

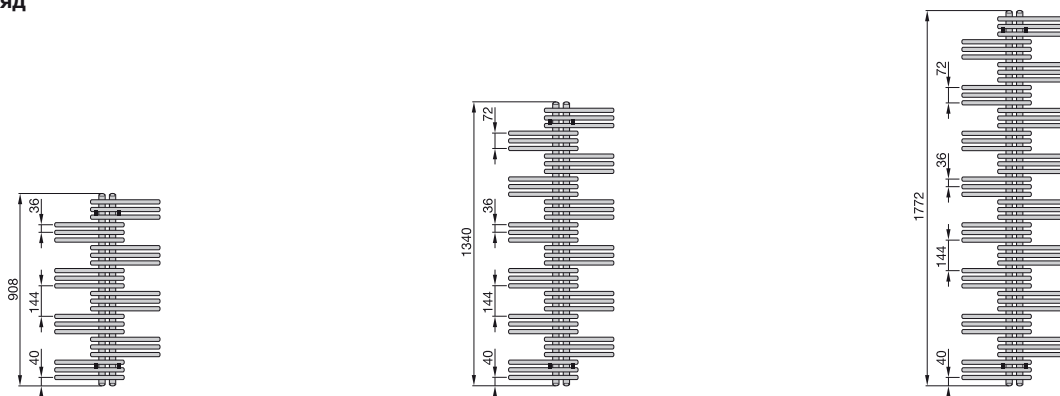

Водяные модели

Исполнение в цвете RAL

Модель	H мм	L мм	Теплоотдача			Exp. n	Электропатрон Ватт	V дм ³	M кг	Цена RAL 9016 €	Цена ^① Кат. 1 €
			75/65/20 Ватт	70/55/24 Ватт	55/45/24 Ватт						
1-рядные модели											
YS-090-050	908	500	321	228	140	1,24	300	2,6	8,4	772,81	888,75
YS-130-050	1340	500	477	338	206	1,26	300	4,0	12,4	909,77	1046,24
YS-180-050	1772	500	621	441	270	1,25	600	5,2	16,6	1092,33	1256,18
YS-130-060	1340	600	541	383	234	1,26	300	4,3	14,0	947,31	1089,38
YS-180-060	1772	600	706	500	305	1,26	600	5,7	18,6	1135,93	1306,29
YS-130-080	1340	800	661	467	284	1,27	600	5,1	17,1	955,39	1098,69
YS-180-080	1772	800	863	606	365	1,29	600	6,7	22,7	1146,07	1317,96
2-рядные модели											
YSD-090-050	908	500	484	340	205	1,29	300	4,2	14,8	965,55	1110,37
YSD-130-050	1340	500	717	506	308	1,27	600	6,4	22,0	1137,96	1308,63
YSD-180-050	1772	500	926	650	392	1,29	900	8,4	29,4	1365,13	1569,90
YSD-130-060	1340	600	828	583	353	1,28	600	7,1	25,1	1183,57	1361,11
YSD-180-060	1772	600	1063	744	447	1,30	900	9,4	33,4	1419,88	1632,85
YSD-130-080	1340	800	1024	717	431	1,30	900	8,5	31,2	1337,76	1538,41
YSD-180-080	1772	800	1322	921	548	1,32	1200	11,4	41,4	1547,71	1779,84

Хромированное исполнение

Модель	H мм	L мм	Теплоотдача			Exp. n	Электропатрон Ватт	V дм ³	M кг	Цена хром €
			75/65/20 Ватт	70/55/24 Ватт	55/45/24 Ватт					
1-рядные модели										
YSC-090-050	908	500	225	160	98	1,24	300	2,6	8,4	1671,05
YSC-130-050	1340	500	334	236	144	1,26	300	4,0	12,4	1807,78
YSC-180-050	1772	500	435	309	189	1,25	300	5,2	16,6	1991,28
YSC-130-060	1340	600	379	268	164	1,26	300	4,3	14,0	1845,50
YSC-180-060	1772	600	494	350	213	1,26	300	5,7	18,6	2037,02
YSC-130-080	1340	800	463	327	199	1,27	300	5,1	17,1	1854,36
YSC-180-080	1772	800	604	424	256	1,29	600	6,7	22,7	2048,13

① Информацию об исполнении в специальных цветах категории 1 и 2 см. раздел «Специальное исполнение» и цветовую палитру на последней странице прайс-листа

Электрические модели

Исполнение в цвете RAL, в комплекте пульт управления

Модель	H ^② мм	L мм	Электропатрон Ватт	Цена RAL 9016 €	Цена ^① Кат. 1 €
1-рядные модели					
YSE-090-050/YD	1058	500	300	1592,35	1751,59
YSE-130-050/YD	1490	500	300	1721,15	1893,26
YSE-130-060/YD	1490	600	300	1758,23	1934,04
YSE-180-060/YD	1922	600	600	2026,54	2229,20
YSE-130-080/YD	1490	800	600	1721,15	1893,26
YSE-180-080/YD	1922	800	600	2038,25	2242,06

2-рядные модели

YSDE-180-060/YD	1922	600	900	2247,06	2471,77
YSDE-180-080/YD	1922	800	1200	2413,91	2655,29

Исполнение в цвете RAL, без пульта управления

Модель	Цена RAL 9016 €	Цена ^① Кат. 1 €
1-рядные модели		
YSE-090-050/VD	1403,84	1563,09
YSE-130-050/VD	1532,65	1704,77
YSE-130-060/VD	1569,74	1745,54
YSE-180-060/VD	1532,65	1704,77
YSE-130-080/VD	1838,04	2040,70
YSE-180-080/VD	1849,76	2053,57

2-рядные модели

YSDE-180-060/VD	2058,56	2283,27
YSDE-180-080/VD	2225,42	2466,79

Хромированное исполнение, в комплекте пульт управления

Модель	H ^② мм	L мм	Электропатрон Ватт	Цена хром €
1-рядные модели				
YSEC-090-050/YD	1058	500	300	2456,49
YSEC-130-050/YD	1490	500	300	2585,09
YSEC-130-060/YD	1490	600	300	2622,34
YSEC-180-060/YD	1922	600	300	2893,47
YSEC-130-080/YD	1490	800	300	2586,04
YSEC-180-080/YD	1922	800	600	2906,10

Хромированное исполнение, без пульта управления

Модель	Цена хром €
1-рядные модели	
YSEC-090-050/VD	2267,99
YSEC-130-050/VD	2396,59
YSEC-130-060/VD	2433,83
YSEC-180-060/VD	2397,54
YSEC-130-080/VD	2704,96
YSEC-180-080/VD	2717,60

Стандартное исполнение водяных моделей

- Окраска порошковой эмалью в цвет RAL 9016
- Подключение 4 x 1/2" для подающей/обратной магистрали, а также для воздухоотводчика
- Воздухоотводчик 2 x 1/2"
- Крепеж в цвет радиатора
- Упаковка

Стандартное исполнение электрических моделей

- Окраска порошковой эмалью в цвет RAL 9016
- Заполнение негорючим теплоносителем (морозоустойчивость до -20 °C)
- Электропатрон WIVAR с инфракрасным блоком дистанционного управления
- Декоративный цилиндр (кожух) для электропатрона WIVAR белого цвета. Кожух в цвет полотенцесушителя заказывается отдельно за дополнительную плату (см. аксессуары стр. 123)
- Крепеж в цвет радиатора
- Упаковка

Специальное исполнение по запросу (за дополнительную плату). Аксессуары	Артикул	Цена €
■ Цвета категории 2 (наценка к категории 1); за исключением исполнения Technoline (прозрачный лак)	011640	127,59
■ Окраска в цвет M0332 Inox Look (исполнение поверхности «под нержавеющую сталь»): наценка к категории 1 (снижение теплоотдачи 8-13%)	012332	191,40
■ Декоративный цилиндр (кожух) к электропатрону хромированный	889308	120,00
■ Декоративный цилиндр (кожух) к электропатрону, цвет Кат. 1, Кат. 2	889309	96,00
■ Щетка из овечьей шерсти	601040	64,64
■ Присоединительная арматура с короткой декоративной крышкой (для водяных моделей), цвет крышки: белый	976021	184,67
■ Присоединительная арматура с короткой декоративной крышкой (для водяных моделей), цвет крышки: в цвете Кат. 1, Кат. 2	976029	197,92
■ Присоединительная арматура с короткой декоративной крышкой (для водяных моделей), цвет крышки: хром	976028	245,25
■ Присоединительная арматура с длинной декоративной крышкой (для комбинированных моделей), цвет крышки: белый	976011	184,67
■ Присоединительная арматура с длинной декоративной крышкой (для комбинированных моделей), цвет крышки: в цвете Кат. 1, Кат. 2	976019	197,92
■ Присоединительная арматура с длинной декоративной крышкой (для комбинированных моделей), цвет крышки: хром	976018	245,25
■ Термостат Zehnder DH, M 30 x 1,5, белый	819050	37,47
■ Термостат Zehnder DH, M 30 x 1,5, хром	819058	57,09
■ Фитинги Zehnder Comfort (серия «ХЕ») белые, хромированные, а также в исполнении матовая сталь	-	См. стр. 127

① Информацию об исполнении в специальных цветах категории 1 и 2 см. раздел «Специальное исполнение» и цветовую палитру на последней странице прайс-листа

② Общая высота с учетом нагревательного электропатрона

Водяные модели:

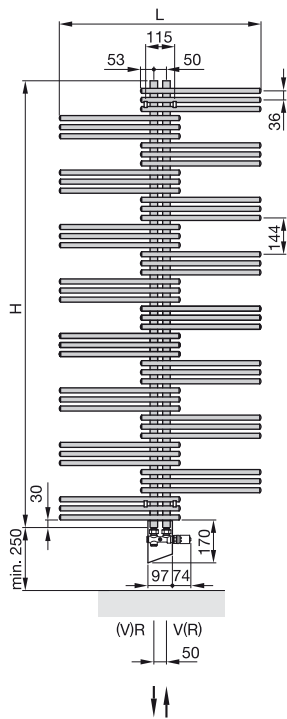

1-рядные модели

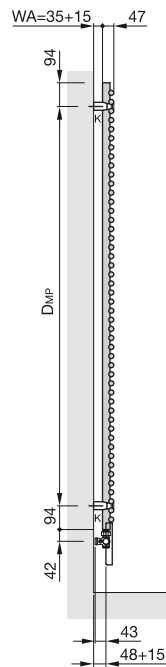

2-рядные модели

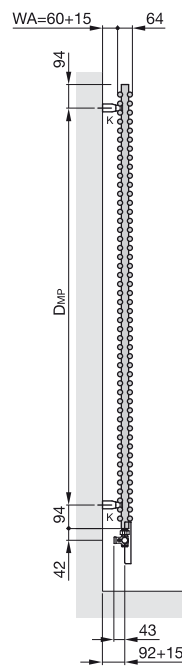

Электрические модели:

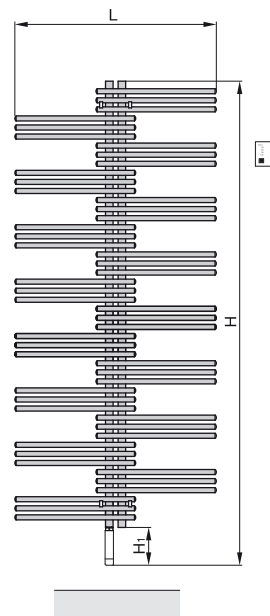

- H = Высота
- H₁ = 140 мм
- L = Длина
- K = Кронштейн
- WA = Расстояние до стены
- V = Подающая магистраль
- R = Обратная магистраль
- D_{MP} = Расстояние между кронштейнами

Размеры указаны в мм

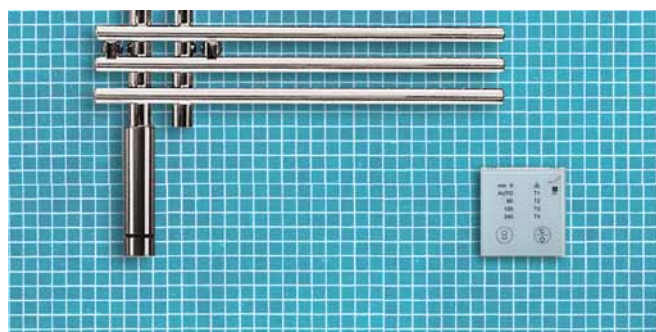

Водяные модели для закрытых систем отопления

Дизайнерский полотенцесушитель Zehnder Yucca Asym представляет собой конструкцию, состоящую из горизонтально расположенных нагревательных труб, пересекающихся под прямым углом с вертикальными коллекторами. Трубы и коллектора стальные. Соединение выполнено методом лазерной сварки, что делает сварные швы практически незаметными. Сгруппированные по три горизонтальные нагревательные трубы располагаются асимметрично по отношению к вертикальным коллекторам. Смещенное в сторону крепление коллекторов позволяет удобно разместить на горизонтальных трубах полотенце для просушивания или согревания. Диаметр коллекторов составляет 30 мм, горизонтальных нагревательных труб – 20 мм.

Подключение 4 x 1/2" (внутренняя резьба) к подающей и обратной магистралям расположено внизу в торцах коллекторов (межосевое расстояние 50 мм).

В стандартном исполнении полотенцесушители окрашиваются в цвет RAL 9016, возможно исполнение в другом цвете или в хроме. Полотенцесушители поставляются готовыми к монтажу в комплекте с кронштейнами в цвет полотенцесушителя.

Макс. рабочее давление
Макс. рабочая температура

12 бар
120 °C

Преимущества

- Небольшая глубина
- Легкая чистка (с помощью фирменной щетки из овечьей шерсти)
- Идеально подходит для сушки полотенец
- Может использоваться в качестве перегородки
- Оптическая легкость
- Возможно верхнее подключение
- Возможен правосторонний или левосторонний монтаж

Электрические модели

Электрические дизайн-радиаторы Zehnder Yucca Asym представляет собой конструкцию, состоящую из горизонтально расположенных нагревательных труб, пересекающихся под прямым углом с вертикальными коллекторами. Трубы и коллектора стальные. Сгруппированные по три горизонтальные нагревательные трубы располагаются асимметрично по отношению к вертикальным коллекторам.

Полотенцесушители комплектуются нагревательным электропатроном WIVAR с запатентованной системой защиты от включения при недостаточном уровне теплоносителя. Электропатрон рассчитан на подключение в сеть 230 Вольт ± 10 %. Электронагревательный патрон WIVAR устанавливается в левый коллектор снизу и имеет декоративную крышку в цвет полотенцесушителя.

Дополнительно устанавливается настенный инфракрасный блок дистанционного управления (питание от батареек) для контроля комнатной температуры и регулировки температуры теплоносителя в диапазоне от 35 до 70 °C.

В стандартном исполнении полотенцесушители окрашиваются в цвет RAL 9016, возможно исполнение в другом цвете или в хроме. Полотенцесушители поставляются готовыми к монтажу в комплекте с кронштейнами в цвет полотенцесушителя.

Преимущества электрических моделей с нагревательным электропатроном WIVAR

- Измерение комнатной температуры
- Регулируемая температура отопления
- Недельная программа (режим автоматической работы). С помощью специального приложения для мобильных устройств Вы можете загрузить в дистанционный блок управления Basic RF недельную программу отопления.
- Функция таймера
- Система защиты от включения при недостаточном уровне теплоносителя
- Полностью готов к подключению и эксплуатации

Zehnder Yucca Asym

Цены и технические характеристики



Модельный ряд

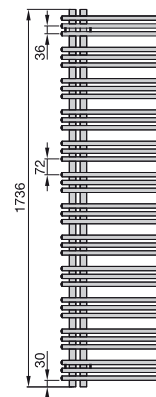
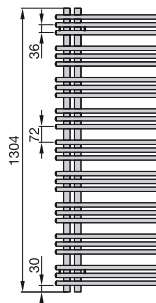
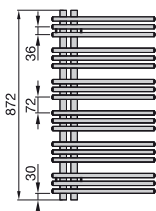

Водяные модели

Исполнение в цвете RAL

Модель	H мм	L мм	Теплоотдача			Евр. п	Электропатрон Ватт	V дм³	M кг	Цена RAL 9016 €	Цена ^① Кат. 1 €
			75/65/20 Ватт	70/55/24 Ватт	55/45/24 Ватт						
1-рядные модели											
YA-130-040	1304	378	439	312	191	1,25	300	3,6	11,1	885,41	1018,20
YA-170-040	1736	378	574	404	245	1,28	300	4,8	14,8	1035,52	1190,83
YA-090-050	872	478	353	248	149	1,29	300	2,8	9,2	758,65	872,43
YA-130-050	1304	478	525	369	222	1,29	300	4,2	13,3	920,89	1059,03
YA-170-050	1736	478	696	489	295	1,29	600	5,6	17,9	1077,08	1238,64
YA-130-060	1304	578	607	426	257	1,29	600	4,7	15,8	956,41	1099,86
YA-170-060	1736	578	797	558	335	1,30	600	6,3	21,1	1118,66	1286,47
2-рядные модели											
YAD-130-040	1304	378	625	438	263	1,30	600	5,7	19,4	1115,61	1282,97
YAD-170-040	1736	378	832	584	352	1,29	600	7,7	25,9	1305,28	1501,08
YAD-090-050	872	478	523	366	220	1,30	300	4,6	16,0	955,39	1098,69
YAD-130-050	1304	478	763	534	321	1,30	600	6,9	23,9	1160,26	1334,32
YAD-170-050	1736	478	995	695	416	1,31	900	9,1	32,0	1358,05	1561,74
YAD-130-060	1304	578	880	608	358	1,35	600	8,0	28,7	1204,87	1385,62
YAD-170-060	1736	578	1151	797	471	1,34	900	10,6	38,9	1432,06	1646,86

Хромированное исполнение

Модель	H мм	L мм	Теплоотдача			Евр. п	Электропатрон Ватт	V дм³	M кг	Цена хром €
			75/65/20 Ватт	70/55/24 Ватт	55/45/24 Ватт					
1-рядные модели										
YAC-130-040	1304	378	307	218	133		300	3,6	11,1	1783,44
YAC-170-040	1736	378	402	283	171	1,28	300	4,8	14,8	1934,71
YAC-090-050	872	478	247	173	105	1,29	300	2,8	9,2	1654,74
YAC-130-050	1304	478	368	258	156		300	4,2	13,3	1820,10
YAC-170-050	1736	478	488	343	207	1,29	300	5,6	17,9	1977,43
YAC-130-060	1304	578	425	298	180		300	4,7	15,8	1855,59
YAC-170-060	1736	578	559	391	235	1,30	600	6,3	21,1	2018,81

① Информацию об исполнении в специальных цветах категории 1 и 2 см. раздел «Специальное исполнение» и цветовую палитру на последней странице прайс-листа

Электрические модели

Исполнение в цвете RAL, в комплекте пульт управления

Модель	H [⊙]	L	Электропатрон Ватт	Цена RAL 9016 €	Цена [Ⓛ] Кат. 1 €
	мм	мм			

1-рядные модели, правостороннее исполнение

YAER-130-40/YD	1454	378	300	1605,07	1765,56
YAER-090-50/YD	1032	478	300	1483,11	1631,40
YAER-130-50/YD	1454	478	300	1634,36	1797,78
YAER-130-60/YD	1454	578	600	1674,32	1841,75
YAER-170-60/YD	1886	578	600	1974,83	2172,34

1-рядные модели, левостороннее исполнение

YAEL-130-40/YD	1454	378	300	1605,07	1765,56
YAEL-090-50/YD	1032	478	300	1483,11	1631,40
YAEL-130-50/YD	1454	478	300	1634,36	1797,78
YAEL-130-60/YD	1454	578	600	1674,32	1841,75
YAEL-170-60/YD	1886	578	600	1974,83	2172,34

2-рядные модели, правостороннее исполнение

YADER-130-50/YD	1454	478	600	2029,48	2232,42
YADER-170-60/YD	1886	578	900	2275,35	2502,90

2-рядные модели, левостороннее исполнение

YADEL-130-50/YD	1454	478	600	2029,48	2232,42
YADEL-170-60/YD	1886	578	900	2275,35	2502,90

Исполнение в цвете RAL, без пульта управления

Модель	Цена RAL 9016 €	Цена [Ⓛ] Кат. 1 €
--------	-----------------------	----------------------------------

1-рядные модели, правостороннее исполнение

YAER-130-40/VD	1416,57	1577,06
YAER-090-50/VD	1294,61	1442,90
YAER-130-50/VD	1445,86	1609,28
YAER-130-60/VD	1485,82	1653,25
YAER-170-60/VD	1786,33	1983,84

1-рядные модели, левостороннее исполнение

YAEL-130-40/VD	1416,57	1577,06
YAEL-090-50/VD	1294,61	1442,90
YAEL-130-50/VD	1445,86	1609,28
YAEL-130-60/VD	1485,82	1653,25
YAEL-170-60/VD	1786,33	1983,84

2-рядные модели, правостороннее исполнение

YADER-130-50/VD	1840,98	2043,91
YADER-170-60/VD	2086,85	2314,40

2-рядные модели, левостороннее исполнение

YADEL-130-50/VD	1840,98	2043,91
YADEL-170-60/VD	2086,85	2314,40

Хромированное исполнение, в комплекте пульт управления

Модель	H [⊙]	L	Электропатрон Ватт	Цена хром €
	мм	мм		

1-рядные модели, правостороннее исполнение

YAECR-130-40/YD	1454	378	300	2468,99
YAECR-090-50/YD	1032	478	300	2345,17
YAECR-130-50/YD	1454	478	300	2499,38
YAECL-130-60/YD	1454	578	300	2539,40
YAECL-170-60/YD	1886	578	600	2840,83

1-рядные модели, левостороннее исполнение

YAECL-130-40/YD	1454	378	300	2468,99
YAECL-090-50/YD	1032	478	300	2345,17
YAECL-130-50/YD	1454	478	300	2499,38
YAECL-130-60/YD	1454	578	300	2539,40
YAECL-170-60/YD	1886	578	600	2840,83

Хромированное исполнение, без пульта управления

Модель	Цена хром €
--------	-------------------

1-рядные модели, правостороннее исполнение

YAECL-130-40/VD	2280,49
YAECL-090-50/VD	2156,67
YAECL-130-50/VD	2310,88
YAECL-130-60/VD	2350,91
YAECL-170-60/VD	2652,33

1-рядные модели, левостороннее исполнение

YAECL-130-40/VD	2280,49
YAECL-090-50/VD	2156,67
YAECL-130-50/VD	2310,88
YAECL-130-60/VD	2350,91
YAECL-170-60/VD	2652,33

Стандартное исполнение водяных моделей

- Окраска порошковой эмалью в цвет RAL 9016
- Подключение 4 x 1/2" для подающей/обратной магистрали и воздухоотводчика
- Воздухоотводчик 2 x 1/2"
- Крепеж в цвет радиатора
- Упаковка

Стандартное исполнение электрических моделей

- Окраска порошковой эмалью в цвет RAL 9016
- Заполнение негорючим теплоносителем
- Электропатрон WIVAR с инфракрасным блоком дистанционного управления
- Декоративный цилиндр (кожух) для электропатрона WIVAR белого цвета. Кожух в цвет полотенцесушителя заказывается отдельно за дополнительную плату (см. аксессуары стр. 123)
- Крепеж в цвет радиатора
- Упаковка

① Информацию об исполнении в специальных цветах категории 1 и 2 см. раздел «Специальное исполнение» и цветовую палитру на последней странице прайс-листа

② Общая высота с учетом нагревательного электропатрона

Цены и технические характеристики

Специальное исполнение по запросу (за дополнительную плату). Аксессуары		Артикул	Цена €
■ Цвета категории 2 (наценка к категории 1); за исключением исполнения Technoline (прозрачный лак)		011640	127,59
■ Окраска в цвет M0332 Inox Look (исполнение поверхности «под нержавеющую сталь»): наценка к категории 1 (снижение теплоотдачи 8-13%)		012332	191,40
■ Декоративный цилиндр (кожух) к электропатрону хромированный		889308	120,00
■ Декоративный цилиндр (кожух) к электропатрону, цвет Кат. 1, Кат. 2		889309	96,00
■ Щетка из овечьей шерсти		601040	64,64
■ Комплект крепления для монтажа в виде перегородки, цвет: белый		936011	237,02
■ Комплект крепления для монтажа в виде перегородки, цвет: Кат. 1, Кат. 2		936019	286,08
■ Комплект крепления для монтажа в виде перегородки, цвет: хром		936018	312,80
■ Присоединительная арматура с короткой декоративной крышкой (для водяных моделей), цвет крышки: белый		976021	184,67
■ Присоединительная арматура с короткой декоративной крышкой (для водяных моделей), цвет крышки: в цвете Кат. 1, Кат. 2		976029	197,92
■ Присоединительная арматура с короткой декоративной крышкой (для водяных моделей), цвет крышки: хром		976028	245,25
■ Присоединительная арматура с длинной декоративной крышкой (для комбинированных моделей), цвет крышки: белый		976011	184,67
■ Присоединительная арматура с длинной декоративной крышкой (для комбинированных моделей), цвет крышки: в цвете Кат. 1, Кат. 2		976019	197,92
■ Присоединительная арматура с длинной декоративной крышкой (для комбинированных моделей), цвет крышки: хром		976018	245,25
■ Термостат Zehnder DH, M 30 x 1,5, белый		819050	37,47
■ Термостат Zehnder DH, M 30 x 1,5, хром		819058	57,09
■ Фитинги Zehnder Comfort (серия «ХЕ») белые, хромированные, а также в исполнении матовая сталь		-	См. стр. 127

Водяные модели:

Правостороннее исполнение

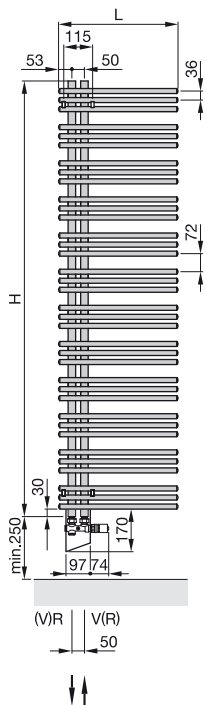

1-рядные модели

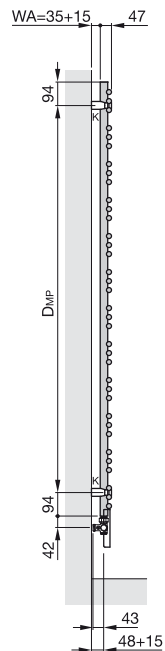

2-рядные модели

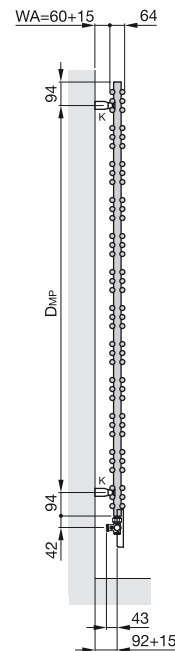

Использование в качестве перегородки

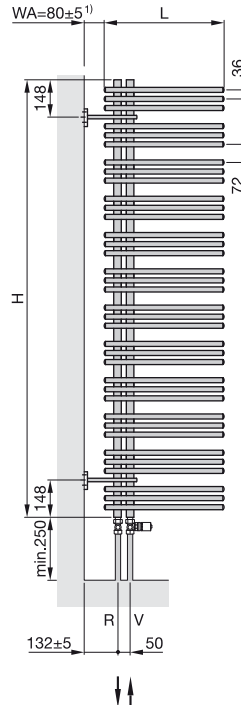

Электрические модели:

Подробный чертеж
Правостороннее исполнение

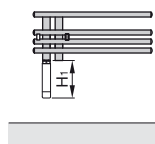

Подробный чертеж
Левостороннее исполнение

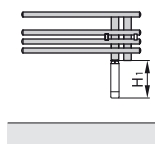

- H = Высота
- H₁ = 140 мм
- L = Длина
- K = Кронштейн
- WA = Расстояние до стены
- V = Подающая магистраль
- R = Обратная магистраль
- D_{кр} = Расстояние между кронштейнами

¹⁾ Кронштейны с регулируемым расстоянием до стены по запросу

Размеры указаны в мм

Описание модели

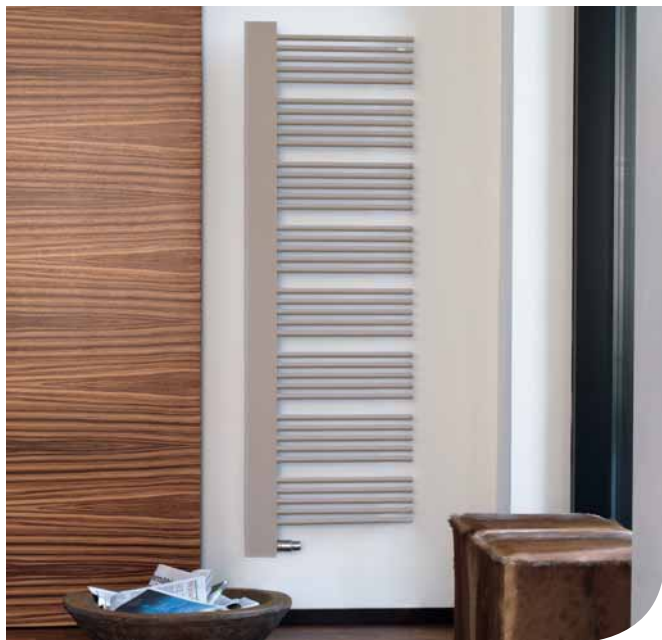

Водяные модели для закрытых систем отопления

Дизайнерский полотенцесушитель Yucca Cover представляет собой конструкцию, состоящую из горизонтально расположенных нагревательных труб и вертикальных коллекторов, выполненных из стали. Коллекторы скрыты декоративной панелью. Соединение выполнено методом лазерной сварки, что делает сварные швы практически незаметными. Сгруппированные по пять штук горизонтальные нагревательные трубы располагаются асимметрично по отношению к коллекторам. Смещенное в сторону крепление коллекторов позволяет удобно разместить на горизонтальных трубах полотенца, которые всегда будут сухими и теплыми. Диаметр коллекторов составляет 30 мм, горизонтальных нагревательных труб – 20 мм.

Подключение 4 x 1/2" (внутренняя резьба) к подающей и обратной магистралям расположено внизу в торцах коллекторов (межосевое расстояние 50 мм). Присоединительная арматура со встроенным термовентилем (справа) и термостатом Zehnder. Подключение подающей магистрали возможно с любой стороны. Электропатрон в комбинированном исполнении может быть установлен внизу слева (внутренняя резьба). Для замены электропатрона необходимо снять присоединительную арматуру. В стандартном исполнении полотенцесушители окрашиваются в цвет RAL 9016, возможно исполнение в другом цвете. Декоративная панель может быть в окрашенном или хромированном исполнении, а также из шлифованной матовой нержавеющей стали. Полотенцесушители поставляются готовыми к монтажу в комплекте с кронштейнами в цвет полотенцесушителя.

Макс. рабочее давление 12 бар
Макс. рабочая температура 120 °C

Преимущества

- Легкая чистка
- Идеально подходит для сушки полотенец
- Обновленный дизайн с разделением нагревательных труб в группы по 5 штук
- Полотенцесушитель поставляется готовым к подключению, в комплекте с присоединительной арматурой
- Скрытое крепление к стене

Электрические модели

Электрические дизайнерские радиаторы Yucca Cover представляют собой конструкцию, состоящую из горизонтально расположенных нагревательных труб и вертикальных коллекторов, выполненных из стали. Коллекторы скрыты декоративной панелью. Соединение выполнено методом лазерной сварки, что делает сварные швы практически незаметными. Сгруппированные по пять штук горизонтальные нагревательные трубы располагаются асимметрично по отношению к коллекторам. Смещенное в сторону крепление коллекторов позволяет удобно разместить на горизонтальных трубах полотенца для просушивания или согревания. Диаметр коллекторов составляет 30 мм, горизонтальных нагревательных труб – 20 мм.

Полотенцесушители комплектуются нагревательным электропатроном, рассчитанным на подключение в сеть 230 Вольт ± 10 %. Электронагревательный патрон устанавливается в левый коллектор снизу, имеет декоративный кожух в цвет полотенцесушителя, сетевой шнур длиной 1,2 м с евровилкой. Отдельно устанавливается настенный инфракрасный блок дистанционного управления для контроля комнатной температуры и регулировки температуры теплоносителя в диапазоне от 35 до 70 °C.

В стандартном исполнении полотенцесушители окрашиваются в цвет RAL 9016, возможно исполнение в другом цвете.

Декоративная панель может быть в окрашенном или хромированном исполнении, а также из шлифованной матовой нержавеющей стали. Полотенцесушители поставляются готовыми к монтажу, в комплекте с настенными кронштейнами в цвет полотенцесушителя.

Преимущества электрических моделей с нагревательным электропатроном WIVAR

- Контроль комнатной температуры
- Возможность регулирования температура отопления
- Недельная программа (режим автоматической работы). С помощью специального приложения для мобильных устройств Вы можете загрузить в дистанционный блок управления Basic RF недельную программу отопления.
- Функция таймера
- Система защиты от включения при недостаточном уровне теплоносителя
- Полотенцесушитель поставляется полностью готовым к подключению и эксплуатации

Zehnder Yucca Cover



Цены и технические характеристики



Водяные модели

Исполнение в цвете RAL (декоративная крышка в цвет труб или в другом цвете, или из шлифованной матовой нержавеющей стали)

Модель	H мм	L мм	Теплоотдача			Exp. n	Электропатрон Ватт	V дм³	M кг	Цена панель RAL 9016 €	Цена ^① панель Кат. 1 €
			75/65/20 Ватт	70/55/24 Ватт	55/45/24 Ватт						

Правостороннее исполнение

YPR-150-60	1612	582	711	503	304	1,28	600	5,9	22,4	1366,50	1546,04
YPR-180-60	1828	582	805	566	340	1,30	600	6,7	25,5	1543,06	1758,22

Левостороннее исполнение

YPL-150-60	1612	582	711	503	304	1,28	600	5,9	22,4	1366,50	1546,04
YPL-180-60	1828	582	805	566	340	1,30	600	6,7	25,5	1543,06	1758,22

Исполнение в цвете RAL 9016 или в цвете Категории 1, декоративная крышка – хромированная

Модель	H мм	L мм	Теплоотдача			Exp. n	Электропатрон Ватт	V дм³	M кг	Цена RAL 9016, панель хромированная €	Цена Кат. 1, панель хромированная €
			75/65/20 Ватт	70/55/24 Ватт	55/45/24 Ватт						

Правостороннее исполнение

YPR-150-60	1612	582	683	483	292	1,28	600	5,9	22,4	2007,46	2007,46
YPR-180-60	1828	582	772	543	326	1,30	600	6,7	25,5	2215,18	2215,18

Левостороннее исполнение

YPL-150-60	1612	582	683	483	292	1,28	600	5,9	22,4	2007,46	2007,46
YPL-180-60	1828	582	772	543	326	1,30	600	6,7	25,5	2215,18	2215,18

Электрические модели

Исполнение в цвете RAL (декоративная крышка выполняется в цвет труб или в другом цвете, или из шлифованной матовой нержавеющей стали), в комплекте пульт управления

Модель	H ^② мм	L мм	Электропатрон Ватт	Цена панель RAL 9016 €	Цена ^① панель Кат. 1 €	Цена Кат. 1, панель хромированная €
--------	----------------------	---------	-----------------------	---------------------------------	--	--

Правостороннее исполнение

YPER-150-60/YD	1750	582	600	1958,49	2138,03	2571,27
YPER-180-60/YD	1966	582	600	2258,21	2473,36	2893,24

Левостороннее исполнение

YPEL-150-60/YD	1750	582	600	1958,49	2138,03	2571,27
YPEL-180-60/YD	1966	582	600	2258,21	2473,36	2893,24

Исполнение в цвете RAL (декоративная крышка выполняется в цвет труб или в другом цвете, или из шлифованной матовой нержавеющей стали), без пульта управления

Модель	H ^② мм	L мм	Электропатрон Ватт	Цена панель RAL 9016 €	Цена ^① панель Кат. 1 €	Цена Кат. 1, панель хромированная €
--------	----------------------	---------	-----------------------	---------------------------------	--	--

Правостороннее исполнение

YPER-150-60/VD	1750	582	600	1769,99	1949,53	2382,77
YPER-180-60/VD	1966	582	600	2069,70	2284,85	2704,74

Левостороннее исполнение

YPEL-150-60/VD	1750	582	600	1769,99	1949,53	2382,77
YPEL-180-60/VD	1966	582	600	2069,70	2284,85	2704,74

① Информацию об исполнении в специальных цветах категории 1 и 2 см. раздел «Специальное исполнение» и цветовую палитру на последней странице прайс-листа

② Общая высота с учетом электропатрона

Цены и технические характеристики

Стандартное исполнение водяных моделей

- Окраска порошковой эмалью в цвет RAL 9016
- Подключение 4 x 1/2" для подающей/обратной магистрали, а также для воздухоотводчика
- Присоединительная арматура для подключения со встроенным термовентилем (справа), декоративная панель, термостат Zehnder
- Воздухоотводчик 2 x 1/2"
- Крепеж в цвет радиатора
- Упаковка

Стандартное исполнение электрических моделей

- Окраска порошковой эмалью в цвет RAL 9016
- Заполнение негорючим теплоносителем (морозоустойчивость до -20 °C)
- Электропатрон WIVAR с инфракрасным блоком дистанционного управления
- Декоративный цилиндр (кожух) для электропатрона WIVAR белого цвета. Кожух в цвет полотенцесушителя заказывается отдельно за дополнительную плату (см. аксессуары стр. 123)
- Крепеж в цвет полотенцесушителя
- Упаковка

Специальное исполнение по запросу (за дополнительную плату). Аксессуары	Артикул	Цена €
■ Цвета категории 2 (наценка к категории 1); за исключением исполнения Technoline (прозрачный лак)	011640	127,59
■ Окраска в цвет M0332 Inox Look (исполнение поверхности «под нержавеющую сталь»): наценка к категории 1 (снижение теплоотдачи на 8-13%)	012332	191,40
■ Декоративный цилиндр (кожух) к электропатрону хромированный	889308	120,00
■ Декоративный цилиндр (кожух) к электропатрону, цвет Кат. 1, Кат. 2	889309	96,00
■ Щетка из овечьей шерсти	601040	64,64
■ Аксессуары	-	См. стр. 122

Водяные модели:

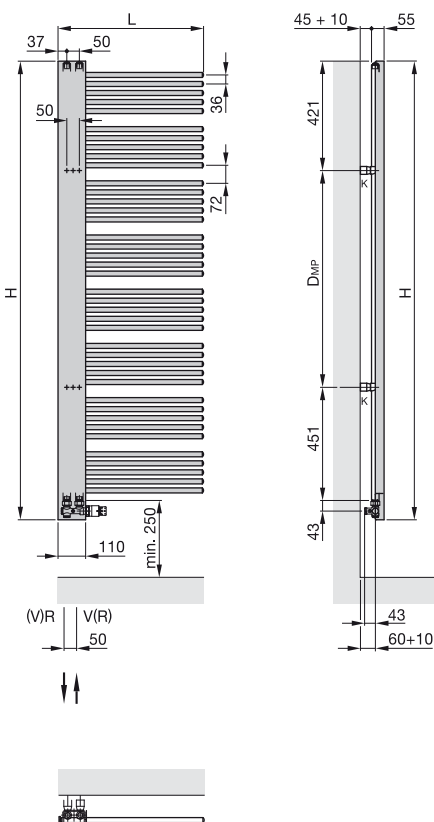

Левостороннее исполнение

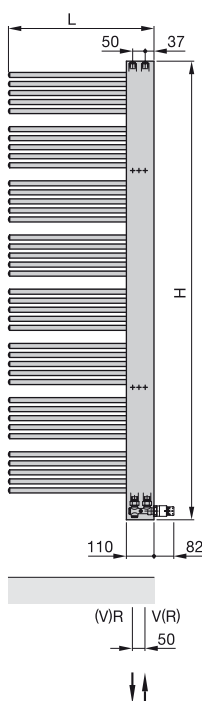

Электрические модели:

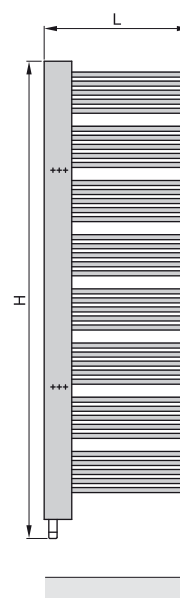

- H = Высота
- L = Длина
- V = Подающая магистраль
- R = Обратная магистраль
- K = Кронштейн

Размеры указаны в мм

Описание модели



Водяные модели для закрытых систем отопления

Дизайнерский полотенцесушитель Zehnder Yucca Mirror представляет собой сварную конструкцию, состоящую из горизонтально расположенных нагревательных труб и вертикальных коллекторов, выполненных из стали. Сгруппированные по пять горизонтальные нагревательные трубы располагаются асимметрично слева или справа от коллекторов. Коллекторы скрыты декоративной панелью из зеркала, которое делает дизайн радиатора еще более изысканным. Диаметр коллекторов составляет 30 мм (толщина стенки 2 мм), горизонтальных нагревательных труб – 20 мм (толщина стенки 1 мм).

Подключение: нижнее 2 x 1/2" с межосевым расстоянием 50 мм и верхнее 2 x 1/2" для воздухоотводчика.

В стандартном исполнении полотенцесушители окрашиваются в цвет RAL 9016, возможно исполнение в другом цвете или в хроме. Полотенцесушители поставляются готовыми к монтажу в комплекте с кронштейнами в цвет полотенцесушителя.

Макс. рабочее давление	12 бар
Макс. рабочая температура	120 °C

Преимущества

- Современный, элегантный дизайн
- Правосторонний или левосторонний монтаж
- Возможность использования в качестве зеркала

Электрические модели

Электрические дизайнерские радиаторы Zehnder Yucca Mirror представляют собой сварную конструкцию, состоящую из горизонтально расположенных нагревательных труб и вертикальных коллекторов, выполненных из стали. Сгруппированные по пять штук горизонтальные нагревательные трубы располагаются асимметрично слева или справа от коллекторов. Коллекторы скрыты декоративной панелью из зеркала. Диаметр коллекторов составляет 30 мм (толщина стенки 2 мм), горизонтальных нагревательных труб – 20 мм (толщина стенки 1 мм).

Полотенцесушители комплектуются нагревательным электропатроном WIVAR, рассчитаным на подключение в сеть 230 Вольт ± 10 %. Электронагревательный патрон устанавливается в левый коллектор снизу, имеет декоративный кожух в цвет полотенцесушителя и сетевой шнур длиной 1,2 м. Отдельно устанавливается настенный инфракрасный блок дистанционного управления для контроля комнатной температуры и регулировки температуры теплоносителя в диапазоне от 35 до 70 °C.

В стандартном исполнении полотенцесушители окрашиваются в цвет RAL 9016, возможно исполнение в другом цвете или в хроме. Полотенцесушители поставляются готовыми к монтажу в комплекте с настенными кронштейнами в цвет полотенцесушителя.

Преимущества электрических моделей с нагревательным электропатроном WIVAR

- Измерение комнатной температуры
- Возможность регулирования температуры отопления
- Недельная программа (режим автоматической работы). С помощью специального приложения для мобильных устройств Вы можете загрузить в дистанционный блок управления Basic RF недельную программу отопления.
- Функция таймера
- Система защиты от включения при недостаточном уровне теплоносителя
- Полотенцесушитель поставляется полностью готовым к подключению и эксплуатации

Цены и технические характеристики



Водяные модели

Исполнение в цвете RAL

Модель	H мм	L мм	Теплоотдача			Экр. п	Электропатрон Ватт	V дм³	M кг	Цена RAL 9016 €	Цена [Ⓛ] Кат. 1 €
			75/65/20 Ватт	70/55/24 Ватт	55/45/24 Ватт						
Правостороннее исполнение											
YM-180-60	1766	600	755	531	319	1,30	600	6,7	30,0	2155,84	2350,19

Хромированное исполнение

Модель	H мм	L мм	Теплоотдача			Экр. п	Электропатрон Ватт	V дм³	M кг	Цена хром €
			75/65/20 Ватт	70/55/24 Ватт	55/45/24 Ватт					
Правостороннее исполнение										
YMC-180-60	1766	600	528	368	219	1,33	300	6,7	30,0	3231,54

Электрические модели

Исполнение в цвете RAL, в комплекте пульт управления

Модель	H [Ⓛ] мм	L мм	Электропатрон Ватт	Цена RAL 9016 €	Цена [Ⓛ] Кат. 1 €
Правостороннее исполнение					
YMER-180-60/YD	1903	600	600	2873,95	3046,06
Левостороннее исполнение					
YMEL-180-60/YD	1903	600	600	2873,95	3046,06

Исполнение в цвете RAL, без пульта управления

Модель	Цена RAL 9016 €	Цена [Ⓛ] Кат. 1 €
Правостороннее исполнение		
YMER-180-60/VD	2685,45	2857,56
Левостороннее исполнение		
YMEL-180-60/VD	2685,45	2857,56

Хромированное исполнение, в комплекте пульт управления

Модель	H [Ⓛ] мм	L мм	Электропатрон Ватт	Цена хром €
Правостороннее исполнение				
YMECR-180-60/YD	1903	600	300	3903,65
Левостороннее исполнение				
YMECL-180-60/YD	1903	600	300	3903,65

Хромированное исполнение, без пульта управления

Модель	Цена хром €
Правостороннее исполнение	
YMECR-180-60/VD	3715,15
Левостороннее исполнение	
YMECL-180-60/VD	3715,15

Стандартное исполнение водяных моделей

- Окраска порошковой эмалью в цвет RAL 9016
- Подключение 4 x 1/2" для подающей/обратной магистрали и воздухоотводчика
- Воздухоотводчик 2 x 1/2"
- Зеркало
- Крепеж в цвет радиатора
- Упаковка

Стандартное исполнение электрических моделей

- Окраска порошковой эмалью в цвет RAL 9016
- Заполнение негорючим теплоносителем (морозоустойчивость до -20 °C)
- Электропатрон WIVAR с инфракрасным блоком дистанционного управления
- Декоративный цилиндр (кожух) для электропатрона WIVAR белого цвета. Кожух в цвет полотенцесушителя заказывается отдельно за дополнительную плату (см. аксессуары стр. 123)
- Зеркало
- Крепеж в цвет радиатора
- Упаковка

Специальное исполнение по запросу (за дополнительную плату). Аксессуары	Артикул	Цена €
■ Цвета категории 2 (наценка к категории 1); за исключением исполнения Technoline (прозрачный лак)	011640	127,59
■ Окраска в цвет M0332 Inox Look (исполнение поверхности «под нержавеющую сталь»): наценка к категории 1 (снижение теплоотдачи на 8-13%)	012332	191,40
■ Присоединительная арматура с короткой или длинной декоративной крышкой в цвет радиатора	-	См. стр. 125
■ Декоративный цилиндр (кожух) к электропатрону хромированный	889308	120,00
■ Декоративный цилиндр (кожух) к электропатрону, цвет Кат. 1, Кат. 2	889309	96,00
■ Щетка из овечьей шерсти	601040	64,64
■ Термостат Zehnder SH, M 30 x 1,5, белый	819080	40,74
■ Термостат Zehnder SH, M 30 x 1,5, хром	819088	57,22
■ Фитинги Zehnder Comfort (серия «XE») белые, хромированные, а также в исполнении матовая сталь	-	См. стр. 127

Ⓛ Информацию об исполнении в специальных цветах категории 1 и 2 см. раздел «Специальное исполнение» и цветовую палитру на последней странице прайс-листа

Ⓛ Общая высота с учетом нагревательного электропатрона

Zehnder Yucca Mirror

Технология

Водяные модели:
Правостороннее исполнение

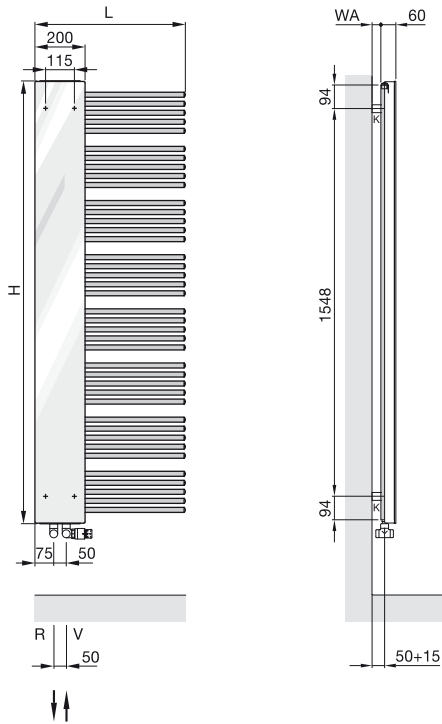

Электрические модели:

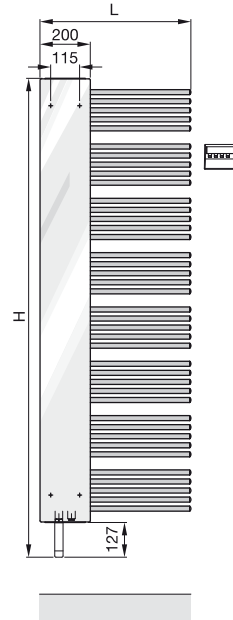

- H = Высота
- L = Длина
- V = Подающая магистраль
- R = Обратная магистраль
- K = Кронштейн
- WA = Расстояние до стены

Размеры указаны в мм

Zehnder Charleston Mirror / Zehnder Charleston Bar

zehnder

Описание модели



Водяные модели для закрытых систем отопления

Модели Zehnder Charleston Mirror выполнены в виде сварного трубчатого радиатора с вертикально расположенными нагревательными трубами и коллекторами. Стальные нагревательные трубы имеют диаметр 25 мм. Радиатор украшен функциональной зеркальной вставкой 230 x 1792 мм. В стандартном исполнении дизайн-радиаторы окрашиваются в цвет RAL 9016, возможно исполнение в другом цвете.

Дизайн-радиаторы поставляются готовыми к монтажу в комплекте с настенными кронштейнами в цвет радиатора.

Подключение: для подающей и обратной магистрали – нижнее 2 x 1/2" (внутренняя резьба) с правой стороны (для левостороннего подключения следует развернуть радиатор).

Воздухоотводчик 1/2" располагается сбоку в верхней части радиатора.

Макс. рабочее давление 10 бар
Макс. рабочая температура 110 °C

Преимущества

- Классический дизайн
- Зеркало, полочка (по запросу)
- Высокая теплоотдача
- Лето- или правостороннее нижнее подключение, межосевое расстояние 50 мм
- Возможно подключение с использованием блока Zehnder Vario

Водяные модели для закрытых систем отопления

Стальные цельносварные дизайн-радиаторы Zehnder Charleston Bar выпускаются в виде 2-х и 3-х рядных моделей с вертикально расположенными нагревательными трубами (Ø 25 мм).

Дизайн-радиатор может быть доукомплектован дополнительным хромированным полотенцедержателем, благодаря которому Ваше полотенце всегда будет сухим и теплым.

В стандартном исполнении радиаторы окрашиваются в цвет RAL 9016, возможно исполнение в другом цвете. Дизайн-радиаторы поставляются готовыми к монтажу, в комплекте с кронштейнами в цвет радиатора. Нижнее подключение 1/2" к подающей и обратной магистралям расположено по центру (межосевое расстояние 50 мм). Воздухоотводчик 1/2" располагается сбоку в верхней части радиатора.

Макс. рабочее давление 10 бар
Макс. рабочая температура 110 °C

Преимущества

- Высокая теплоотдача
- Классический дизайн
- Возможна установка дополнительного полотенцедержателя
- Подключение по центру, межосевое расстояние 50 мм
- Возможно подключение с использованием блока Zehnder Vario

Zehnder Charleston Mirror / Zehnder Charleston Bar

Цены и технические характеристики



Подключение к системе отопления

Исполнение в цвете RAL с зеркальной вставкой – Zehnder Charleston Mirror

Модель	H мм	L мм	Теплоотдача			Exp. п	Электропатрон Ватт	V дм³	M кг	Цена RAL 9016 €	Цена ^① Кат. 1 €
			75/65/20 Ватт	70/55/24 Ватт	55/45/24 Ватт						
CM 2180-12	1792	552	1401	968	570	1,35	-	19,2	40,5	1029,68	1184,01
CM 2180-16	1792	736	1868	1290	760	1,35	-	25,6	51,3	1206,26	1387,28

Подключение к системе отопления

Исполнение в цвете RAL с хромированным полотенцедержателем – Zehnder Charleston Bar

Модель	H мм	L мм	Теплоотдача			Exp. п	Электропатрон Ватт	V дм³	M кг	Цена RAL 9016 €	Цена ^① Кат. 1 €
			75/65/20 Ватт	70/55/24 Ватт	55/45/24 Ватт						

2-рядные модели

CPV 2150-10	1500	460	1040	735	445	1,28	-	13,0	22,6	803,71	924,27
CPV 2180-10	1800	460	1240	870	520	1,31	-	15,0	26,9	872,32	1003,17
CPV 2150-12	1500	552	1248	882	534	1,28	-	15,6	27,1	879,43	1011,35
CPV 2180-12	1800	552	1488	1044	624	1,31	-	18,0	32,3	961,75	1106,03
CPV 2150-14	1500	644	1456	1029	623	1,28	-	18,2	31,6	972,43	1118,30
CPV 2180-14	1800	644	1736	1217	728	1,31	-	21,0	37,7	1068,51	1228,78
CPV 2150-16	1500	736	1664	1176	712	1,28	-	20,8	36,2	1048,15	1205,38
CPV 2180-16	1800	736	1984	1391	832	1,31	-	24,0	43,0	1157,95	1331,64

3-рядные модели

CPV 3150-10	1500	460	1400	982	587	1,31	-	20,0	33,4	966,39	1111,34
CPV 3180-10	1800	460	1660	1158	687	1,33	-	24,0	39,9	1093,12	1257,08
CPV 3150-12	1500	552	2800	1964	1175	1,31	-	24,0	40,1	1074,63	1235,82
CPV 3180-12	1800	552	1992	1389	825	1,33	-	28,8	47,9	1226,75	1410,77
CPV 3150-14	1500	644	1960	1375	822	1,31	-	28,0	46,8	1200,18	1380,22
CPV 3180-14	1800	644	2324	1621	962	1,33	-	33,6	55,9	1377,63	1584,28
CPV 3150-16	1500	736	2240	1571	940	1,31	-	32,0	53,4	1308,44	1504,71
CPV 3180-16	1800	736	2656	1853	1100	1,33	-	38,4	63,8	1511,24	1737,92

Стандартное исполнение с зеркалом

- Окраска порошковой эмалью в цвет RAL 9016
- Нижнее подключение 2 x 1/2", межосевое расстояние 50 мм, V – под. маг., R – обр. маг.
- Воздухоотводчик 1/2"
- Монтажный набор в цвет радиатора 4 x CVD 0 + BH
- Зеркало
- Упаковка

Стандартное исполнение с полотенцедержателем

- Окраска порошковой эмалью в цвет RAL 9016
- Подключение 2 x 1/2" по центру, межосевое расстояние 50 мм
- Дизайнерский воздухоотводчик 1/2"
- Монтажный набор в цвет радиатора 4 x CVD 0 + BH
- Вешалка для полотенца, длина 368 мм (для 10-ти и 12-ти секционных моделей) или 552 мм (для 14-ти и 16-ти секционных моделей)
- Упаковка

Специальное исполнение по запросу (за дополнительную плату). Аксессуары	Артикул	Цена €
■ Цвета категории 2 (наценка к категории 1); за исключением исполнения Technoline (прозрачный лак)	011640	127,59
■ Деревянная полочка из бука для моделей с зеркальной вставкой; покрытие: матовый лак.	421030	337,17
■ Щетка из овечьей шерсти	601020	57,57
■ Аксессуары	-	См. стр. 122
■ Присоединительная арматура Zehnder Vario со встроенным термовентилем и белой декоративной крышкой	976531	127,57
■ Присоединительная арматура Zehnder Vario со встроенным термовентилем и цветной декоративной крышкой	976539	161,18
■ Термостат Zehnder LH2, M 30 x 1,5, цвет: белый	819140	37,47
■ Термостат Zehnder LH2, M 30 x 1,5, цвет: хром	819148	64,56
■ Фитинги Zehnder Comfort (серия «XE»), цвет: белый, хром и матовая сталь	-	См. стр. 127

① Информацию об исполнении в специальных цветах категории 1 и 2 см. раздел «Специальное исполнение» и цветовую палитру на последней странице прайс-листа

Zehnder Charleston Mirror / Zehnder Charleston Bar

zehnder

Технология

Водяные модели:

Исполнение с зеркальной вставкой

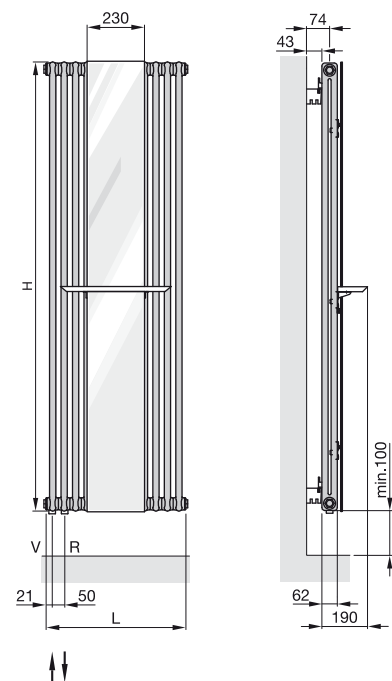

Исполнение с полотенцедержателем

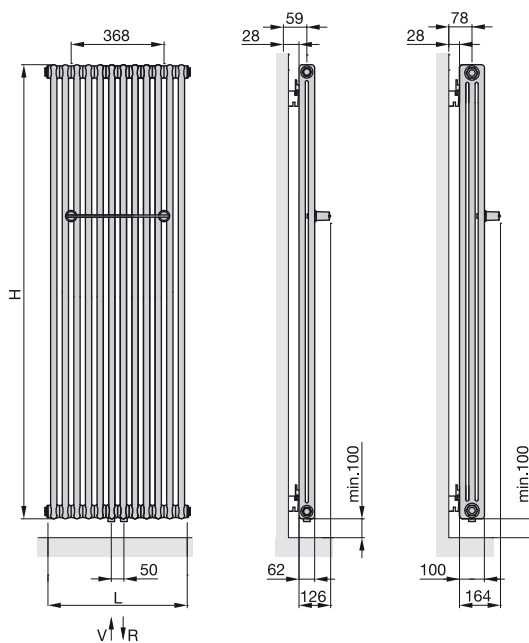

- H = Высота
- L = Длина
- V = Подающая магистраль
- R = Обратная магистраль

Размеры указаны в мм

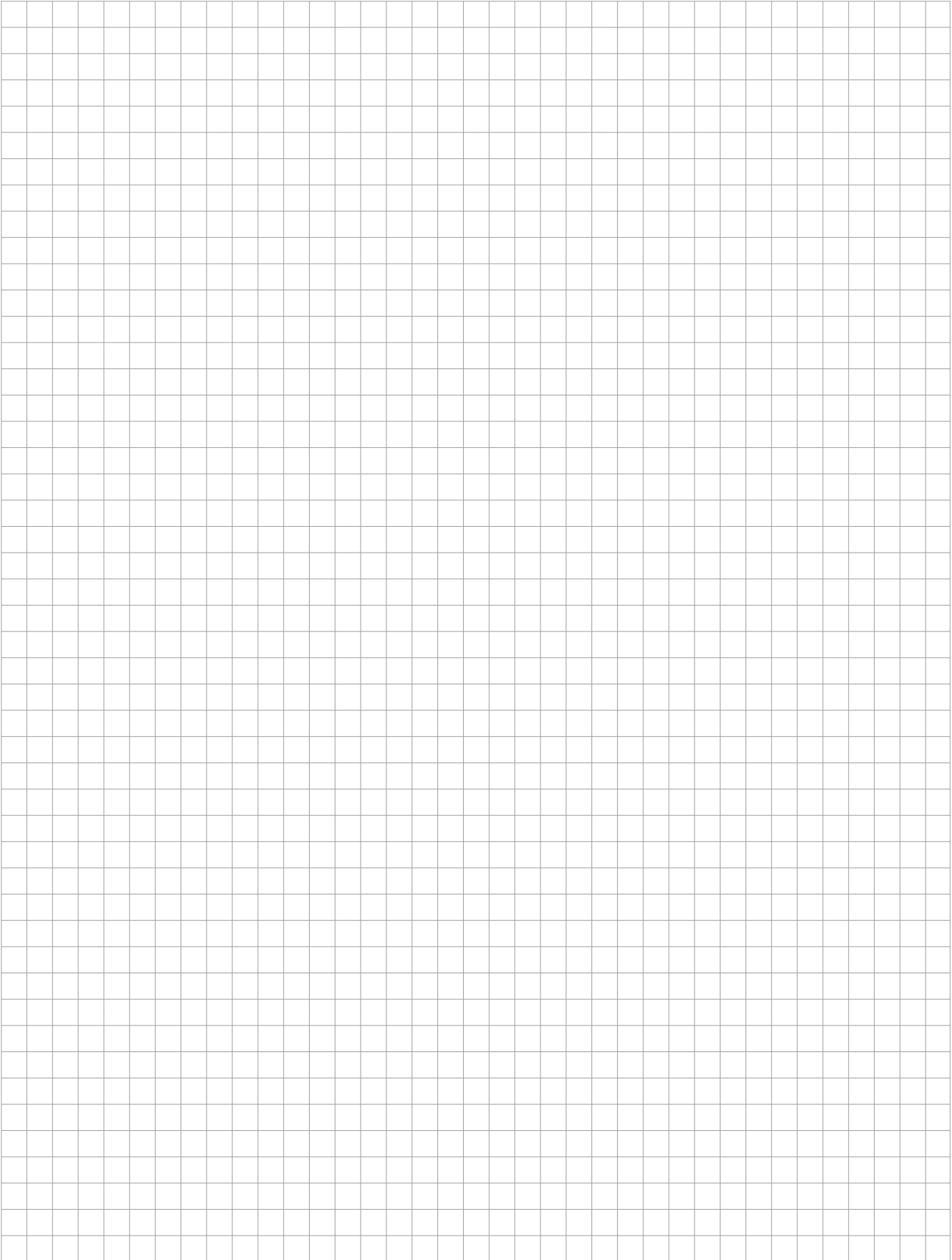
A large grid of graph paper for notes, consisting of 20 columns and 30 rows of small squares.

Zehnder Nova Mirror

Описание модели

zehnder



Водяные модели для закрытых систем отопления

Дизайн-радиаторы Zehnder Nova Mirror представляют собой сварную конструкцию из вертикально расположенных плоских нагревательных труб (расстояние между трубами 1 мм) и скрытых за ними горизонтально расположенных коллекторов. Трубы и коллектора стальные. Зеркальная вставка расширяет функциональность радиатора и придает его внешнему виду дополнительную элегантность.

В стандартном исполнении полотенцесушители окрашиваются в цвет RAL 9016, возможно исполнение в другом цвете.

Дизайн-радиаторы поставляются готовыми к монтажу в комплекте с настенными кронштейнами в цвет радиатора.

Подключение 2 x 1/2" к подающей и обратной магистралям расположено снизу в торцах коллекторов

Преимущества

- Элегантный дизайн
- Возможность использования в качестве зеркала
- Небольшая глубина – идеально подходит для узких прихожих
- Легкая чистка
- Магнитный полотенцедержатель

Стандартное исполнение водяных моделей

- Окраска порошковой эмалью в цвет RAL 9016
- Подключение: нижнее разностороннее 2 x 1/2", подающая линия справа, обратная — слева, в торцах коллекторных труб
- Воздухоотводчик 1/4"
- Крепеж в цвет радиатора
- Зеркало
- Упаковка

Макс. рабочее давление
Макс. рабочая температура

4,5 бар
120 °C

Zehnder Nova Mirror

Цены и технические характеристики



Водяные модели

Исполнение в цвете RAL

Модель	H мм	L мм	Теплоотдача			Эксп. п	Электропатрон Ватт	V дм ³	M кг	Цена RAL 9016 €	Цена ^① Кат. 1 €
			75/65/20 Ватт	70/55/24 Ватт	55/45/24 Ватт						
NVM 180-6	1800	638	732	511	306	1,31	-	4,6	20,6	1246,33	1433,28
NVM 180-8	1800	780	976	681	408	1,31	-	6,0	27,2	1370,95	1577,18

Специальное исполнение по запросу (за дополнительную плату). Аксессуары	Артикул	Цена €
■ Цвета категории 2 (наценка к категории 1); за исключением исполнения Technoline (прозрачный лак)	011640	127,59
■ Изменение подключения: подающая линия - слева, обратная линия - справа	по запросу	без дополнительной наценки
■ Термостат Zehnder LH2, M 30 x 1,5, белый	819140	37,47
■ Термостат Zehnder SH, M 30 x 1,5, белый	819080	40,74
■ Фитинги Zehnder Comfort (серия «ХЕ») белые, хромированные, а также в исполнении матовая сталь	-	См. стр. 127
■ Магнитная вешалка для полотенец	-	См. стр. 122
■ Магнитный крючок для полотенец	-	См. стр. 122

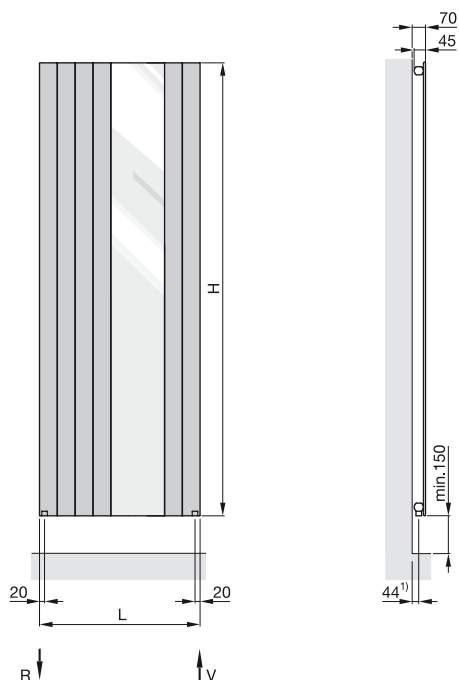

- H = Высота
- L = Длина
- V = Подающая магистраль
- R = Обратная магистраль

¹⁾ Размеры указаны для входящих в комплект поставки кронштейнов CVD2, Размер для кронштейнов CVD1 = 22 мм (по запросу)
Подключение с использованием вентилей серии «ХЕ» возможно только при увеличенном расстоянии до стены

Размеры указаны в мм

① Информацию об исполнении в специальных цветах категории 1 и 2 см. раздел «Специальное исполнение» и цветовую палитру на последней странице прайс-листа

Zehnder Roda Twist Spa Air

zehnder

Описание модели



Электрические модели

Дизайнерские полотенцесушители Zehnder Roda Twist Spa Air представляют собой сварную конструкцию, состоящую из горизонтально расположенных плоских нагревательных труб и вертикальных коллекторов. Трубы и коллектора стальные. Соединение выполнено методом лазерной сварки, что делает сварные швы практически незаметными. Нагревательные трубы имеют размер 70 x 11 мм крепятся одной стороной к коллектору (Ø 38 мм) и могут поворачиваться на 180°. Радиатор позволяет удобно разместить на горизонтальных трубах полотенце, которое всегда будет сухим и теплым.

Полотенцесушители оборудованы двойной системой электрообогрева: встроенный в коллектор электропатрон дополнен электрическим тепловентилятором, который позволяет быстро нагреть помещение, обеспечивая дополнительный комфорт. Полотенцесушитель рассчитан на подключение в сеть 230 Вольт ± 10 %, имеет сетевой шнур длиной 1,2 м с евровилкой. Оборудование имеет класс защиты от брызг IP 24.

Отдельно устанавливается настенный инфракрасный блок дистанционного управления (питание от батареек) для контроля за работой электропатрона и электровентилятора (возможен выбор различных режимов работы и программирования). Радиатор заполнен негорючим теплоносителем.

В стандартном исполнении полотенцесушители окрашиваются в цвет RAL 9016, возможно исполнение в другом цвете.

Хромированное покрытие невозможно. Полотенцесушители поставляются готовыми к монтажу, в комплекте с соответствующими настенными кронштейнами и декоративными крышками в цвет полотенцесушителя.

Преимущества

- Удобное размещение полотенец
- Возможность поворота на 180°
- Одновременное или раздельное включение нагревательного патрона и электротепловентилятора
- Турбо-режим для быстрого нагрева
- Лучистое тепло
- Недельная и дневная программы
- Повышенная гигиеничность благодаря встроенному воздушному фильтру
- Радиатор полностью готов к подключению и эксплуатации

Стандартное исполнение

- Окраска порошковой эмалью в цвет RAL 9016
- Электропатрон с возможностью выбора режимов работы: «Комфортный», «Экономичный», «Антифрост», «Выкл.», а также с функцией таймера
- Электротепловентилятор с системой защиты от перегрева
- Инфракрасный блок управления в комплекте с элементами питания
- Радиатор заполнен негорючим теплоносителем
- Кронштейны для настенного монтажа (с поворотным механизмом)
- Упаковка

Zehnder Roda Twist Spa Air

Цены и технические характеристики



Электрические модели

Исполнение в цвете RAL

Модель	H ^② мм	L мм	Электропатрон Ватт	Мощность электровентилятора Ватт	Цена RAL 9016 €	Цена ^① Кат. 1 €
Правостороннее исполнение						
ROER-100-55/IPS	968	550	500	1000	1275,99	1434,77
ROER-140-55/IPS	1346	550	750	1000	1387,28	1550,49
ROER-190-55/IPS	1839	550	1000	1000	1636,54	1851,68
Левостороннее исполнение						
ROEL-100-55/IPS	968	550	500	1000	1275,99	1434,77
ROEL-140-55/IPS	1346	550	750	1000	1387,28	1550,49
ROEL-190-55/IPS	1839	550	1000	1000	1636,54	1851,68

Специальное исполнение по запросу (за дополнительную плату). Аксессуары	Артикул	Цена €
■ Цвета категории 2 (наценка к категории 1); за исключением исполнения Technoline (прозрачный лак)	011640	124,12
■ Полотенцедержатель, магнитный, 399 мм, хром	471108	287,86
■ Крючок для полотенец, магнитный, хром	470328	144,80

Электрические модели

Левостороннее исполнение

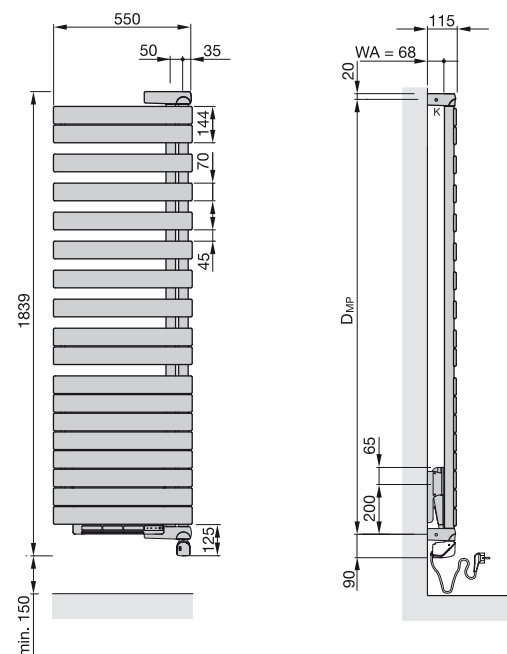

Правостороннее исполнение

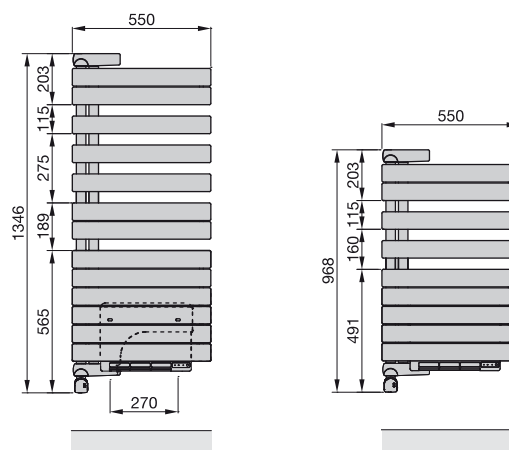

WA = Расстояние до стены

K = Кронштейн

D_{MP} = Расстояние между кронштейнами

Размеры указаны в мм

- ① Информацию об исполнении в специальных цветах категории 1 и 2 см. раздел «Специальное исполнение» и цветовую палитру на последней странице прайс-листа
- ② Общая высота с учетом нагревательного электропатрона и кронштейнов

Zehnder Roda Spa Asym

Описание модели

zehnder



Водяные модели для закрытых систем отопления

Конструкция дизайнерских полотенцесушителей Zehnder Roda Spa Asym состоит из стальных горизонтально расположенных нагревательных труб овального сечения (70 x 8 мм), соединенных с круглыми вертикально расположенными коллекторами (Ø 38 мм). Нижнее подключение к подающей и обратной магистралям может быть расположено слева или справа (межосевое расстояние – 50 мм). Воздухоотводчик в комплекте.

Полотенцесушители поставляются готовыми к монтажу в комплекте с кронштейнами для настенного крепления.

В стандартном исполнении полотенцесушители изготавливаются в цвете RAL 9016, по запросу возможно изготовление в другом цвете.

Макс. рабочее давление
Макс. рабочая температура

4 бар
120 °C

Преимущества

- Привлекательный дизайн
- Большое расстояние до стены для удобства развешивания полотенец
- Подключение с межосевым расстоянием 50 мм
- Правостороннее и левостороннее исполнения

Стандартный объем поставки водяных моделей

- Окраска порошковой эмалью в цвет RAL 9016
- Нижнее подключение (в торцах коллекторных труб) 2 x 1/2" для подающей/обратной магистрали
- Воздухоотводчик с подключением 1/8"
- Крепеж в цвет полотенцесушителя
- Упаковка

Zehnder Roda Spa Asym

zehnder

Цены и технические характеристики



Модельный ряд:

Правостороннее исполнение

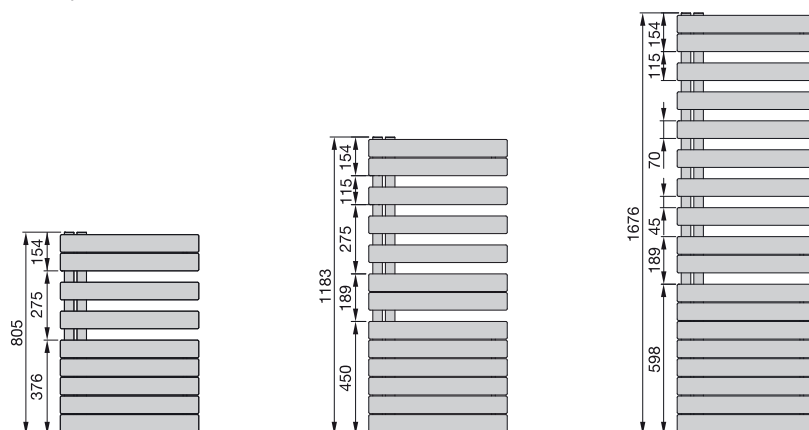

Водяные модели

Исполнение в цвете RAL

Модель	H мм	L мм	Теплоотдача			Exp. п	Электро- патрон Ватт	V дм ³	M кг	Цена RAL 9016 €	Цена ^① Кат. 1 €
			75/65/20 Ватт	70/55/24 Ватт	55/45/24 Ватт						

Правостороннее исполнение

ROFR-080-055	805	550	429	307	189	1,24	-	4,3	10,1	626,77	787,57
ROFR-120-055	1183	550	594	424	260	1,25	-	6,3	14,5	717,65	882,95
ROFR-170-055	1676	550	809	574	350	1,26	-	8,8	20,0	890,04	1107,90

Левостороннее исполнение

ROFL-080-055	805	550	429	307	189	1,24	-	4,3	10,1	626,77	787,57
ROFL-120-055	1183	550	594	424	260	1,25	-	6,3	14,5	717,65	882,95
ROFL-170-055	1676	550	809	574	350	1,26	-	8,8	20,0	890,04	1107,90

Специальное исполнение по запросу (за дополнительную плату). Аксессуары	Артикул	Цена €
■ Цвета категории 2 (наценка к категории 1)	-	127,59
■ Термостат Zehnder LH2, M 30 x 1.5, белый	819140	37,47
■ Термостат Zehnder LH2, M 30 x 1.5, хромированный	819148	64,56
■ Фитинги Zehnder Comfort (серия «ХЕ») в белом цвете, хромированные и в цвете «матовая сталь»	-	См. стр. 127

① Информацию об исполнении в специальных цветах категории 1 и 2 см. раздел «Специальное исполнение» и цветовую палитру на последней странице прайс-листа

Zehnder Roda Spa Asym

zehnder

Технология

Водяные модели:

Правостороннее исполнение

Левостороннее исполнение

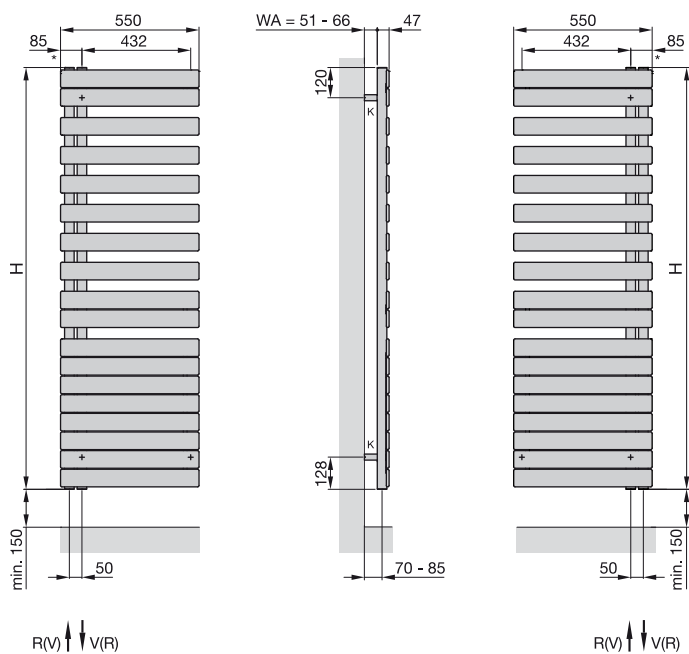

WA = Расстояние до стены

K = Кронштейн

V = Подающая магистраль 1/2"

R = Обратная магистраль 1/2"

* = Воздухоотводчик 1/8"

Размеры указаны в мм

A large grid of graph paper for notes, consisting of 20 columns and 30 rows of small squares.



Водяные модели для закрытых систем отопления

Цельносварные дизайнерские полотенцесушители Metropolitan Spa состоят из горизонтально расположенных плоских нагревательных труб (70 x 8 мм) и рамы, имеющей трехгранный профиль. Трубы и коллектора стальные. Соединение выполняется методом лазерной сварки, что делает места соединений практически незаметными.

В зависимости от высоты полотенцесушители могут иметь одно или несколько «окошек» для развешивания полотенец.

Нижнее подключение 2 x 1/2" к подающей и обратной магистралям расположено по центру (межосевое расстояние 50 мм), а также по бокам полотенцесушителя 2 x 1/2".

Воздухоотводчик 1/2" в комплекте.

Подключение комбинированных моделей: нижнее по центру 2 x 1/2" для подающей и обратной линии с межосевым расстоянием 50 мм. Полотенцесушители поставляются с предустановленным встроенным нагревательным электропатроном SAFIR (устанавливается в нижнем правом углу) и блоком дистанционного управления.

В стандартном исполнении полотенцесушители окрашиваются в цвет RAL 9016, возможно исполнение в другом цвете.

Полотенцесушители поставляются в упаковке, готовыми к монтажу, в комплекте с элегантными навесными кронштейнами.

Макс. рабочее давление	4,0 бар
Макс. рабочая температура	110 °C

Преимущества

- Инновационный полотенцесушитель с «плоским» дизайном
- Удобен для развешивания полотенец
- Возможность установки дополнительных элегантных крючков для полотенец и одежды
- Элегантный термовентиль (опционально)
- Встроенный электронагревательный патрон SAFIR (у комбинированных моделей)

Электрические модели

Электрические дизайнерские полотенцесушители Metropolitan Spa состоят из горизонтально расположенных плоских нагревательных труб (70 x 8 мм) и рамы, имеющей трехгранный профиль. Трубы и коллектора стальные. Соединение выполняется методом лазерной сварки, что делает места соединений практически незаметными.

В зависимости от высоты полотенцесушители могут иметь одно или несколько «окошек» для развешивания полотенец.

Полотенцесушители комплектуются встроенным электронагревательным патроном SAFIR (устанавливается в нижнем правом углу) с сетевым шнуром длиной 1,2 м. В полотенцесушителях используется запатентованная система защиты от «сухого» включения (при недостаточном уровне теплоносителя). Электропатрон имеет защиту от попадания брызг воды и рассчитан на подключение в сеть 230 Вольт +/- 10%. Управление работой электронагревательного патрона производится с помощью инфракрасного блока дистанционного управления.

В стандартном исполнении полотенцесушители окрашиваются в цвет RAL 9016, возможно исполнение в другом цвете.

Полотенцесушители поставляются в упаковке, заполненными теплоносителем, полностью готовыми к монтажу, в комплекте с элегантными настенными кронштейнами.

Преимущества электрических моделей с нагревательным электропатроном SAFIR

- Контроль температуры помещения
- Недельная и суточная программа отопления
- Функция таймера
- Система защиты от «сухого» включения (при недостаточном уровне теплоносителя)
- Полностью готов к подключению и эксплуатации

Цены и технические характеристики



Модельный ряд

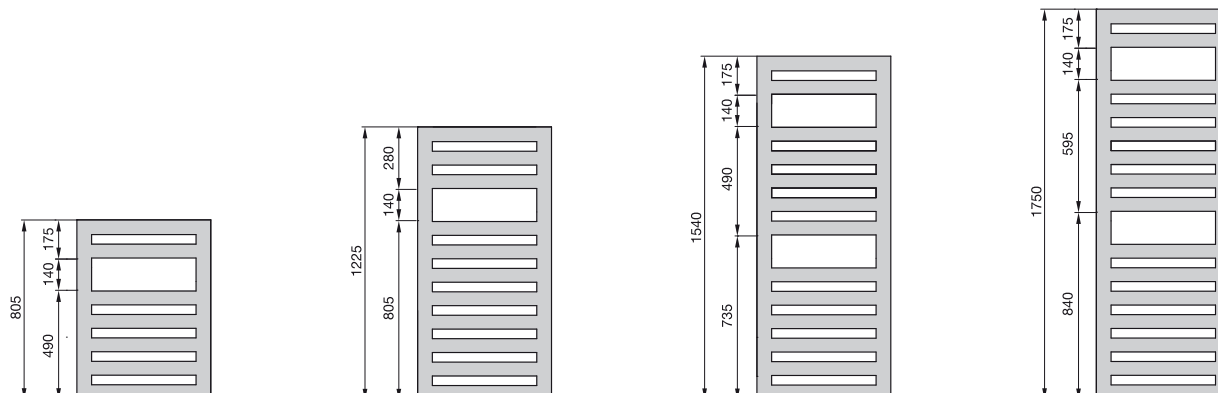

Водяные модели

Исполнение в цвете RAL, с окошками для полотенец

Модель	H мм	L мм	Теплоотдача			Евр. п	Электропатрон Ватт	V дм³	M кг	Цена RAL 9016 €	Цена ^① Кат. 1 €
			75/65/20 Ватт	70/55/24 Ватт	55/45/24 Ватт						
MET-080-040	805	400	327	233	143	1,25	-	3,5	6,5	615,75	764,13
MET-120-040	1225	400	474	337	206	1,26	-	4,8	9,8	682,51	842,76
MET-150-040	1540	400	582	414	252	1,26	-	5,4	11,5	807,13	968,85
MET-180-040	1750	400	654	466	286	1,25	-	6,5	13,7	902,10	1112,78
MET-080-050	805	500	388	276	168	1,26	-	3,8	7,8	627,61	778,96
MET-120-050	1225	500	561	399	243	1,26	-	5,2	11,7	697,36	860,56
MET-150-050	1540	500	690	489	297	1,27	-	5,9	13,5	823,46	988,15
MET-180-050	1750	500	775	551	336	1,26	-	7,3	16,3	921,39	1135,06
MET-080-060	805	600	445	316	192	1,27	-	4,2	9,1	648,39	807,13
MET-120-060	1225	600	645	457	278	1,27	-	5,7	13,5	719,60	884,31
MET-150-060	1540	600	792	560	339	1,28	-	6,5	15,6	848,68	1028,21
MET-180-060	1750	600	889	630	383	1,27	-	8,0	19,0	949,58	1164,73

Комбинированные модели

Исполнение в цвете RAL, с окошками для полотенец

Модель	H мм	L мм	Теплоотдача			Евр. п	Электропатрон Ватт	V дм³	M кг	Цена RAL 9016 €	Цена ^① Кат. 1 €
			75/65/20 Ватт	70/55/24 Ватт	55/45/24 Ватт						
METM-080-040/ID	805	400	327	233	143	1,25	300	3,5	6,5	1000,28	1150,24
METM-150-040/ID	1540	400	582	414	252	1,26	500	5,4	11,5	1244,72	1408,18
METM-180-040/ID	1750	400	654	466	286	1,25	600	6,5	13,7	1333,19	1546,15
METM-120-050/ID	1225	500	561	399	243	1,26	500	5,2	11,7	1135,25	1300,21
METM-150-050/ID	1540	500	690	489	297	1,27	600	5,9	13,5	1271,70	1438,18
METM-180-050/ID	1750	500	775	551	336	1,26	750	7,3	16,3	1361,68	1577,65
METM-180-060/ID	1750	600	889	630	383	1,27	900	8,0	19,0	1403,69	1621,15

① Информацию об исполнении в специальных цветах категории 1 и 2 см. раздел «Специальное исполнение» и цветовую палитру на последней странице прайс-листа

Электрические модели

Исполнение в цвете RAL, с окошками для полотенец

Модель	H	L	Электропатрон Ватт	Цена RAL 9016 €	Цена ^① Кат. 1 €
	мм	мм			
METE-080-040/ID	805	400	300	1020,81	1169,18
METE-150-040/ID	1540	400	500	1255,23	1416,96
METE-180-040/ID	1750	400	600	1344,26	1554,94
METE-120-050/ID	1225	500	500	1143,95	1307,15
METE-150-050/ID	1540	500	600	1281,93	1446,63
METE-180-050/ID	1750	500	750	1372,46	1586,09
METE-180-060/ID	1750	600	900	1415,45	1630,60

① Информацию об исполнении в специальных цветах категории 1 и 2 см. раздел «Специальное исполнение» и цветовую палитру на последней странице прайс-листа

Стандартное исполнение водяных моделей

- Окраска порошковой эмалью в цвет RAL 9016
- Подключение 4 x 1/2" к подающей и обратной магистрали расположено по центру (межосевое расстояние 50 мм), а также в торцах коллекторных труб
- Комбинированные модели: встроенный электронагревательный патрон SAFIR (устанавливается справа) и инфракрасный блок дистанционного управления (питание от батареек). Режимы отопления: «Комфорт», «Эконом», «Защита от замерзания», «Выкл.», «Таймер»
- Элегантный хромированный воздухоотводчик с подключением 1/2"
- Кронштейны в цвет полотенцесушителя
- Упаковка

Стандартное исполнение электрических моделей

- Окраска порошковой эмалью в цвет RAL 9016
- Заполнение негорючим теплоносителем (морозоустойчивость до -20 °C)
- Встроенный электронагревательный патрон SAFIR (устанавливается справа) и инфракрасный блок дистанционного управления (питание от батареек). Режимы отопления: «Комфорт», «Эконом», «Защита от замерзания», «Выкл.», «Таймер»
- Крепеж в цвет полотенцесушителя
- Упаковка

Специальное исполнение по запросу (за дополнительную плату). Аксессуары	Артикул	Цена €
■ Цвета категории 2 (наценка к категории 1); за исключением исполнения Technoline (прозрачный лак)	011640	127,59
■ Окраска в цвет M0332 Inox Look (исполнение поверхности «под нержавеющую сталь»): наценка к категории 1 (снижение теплоотдачи на 8-13%)	012332	191,40
■ Версия Completo - встроенный термовентиль в комплекте с хромированным термостатом для моделей в исполнении MET; обратите внимание на увеличивающуюся в этом случае высоту H + 175 мм	-	306,36
■ Хромированный крючок для полотенца (2 шт.)	480438	61,04
■ Полотенцедержатель для радиаторов длиной 400 мм, хромированный, (L = 295 мм)	468038	166,98
■ Полотенцедержатель для радиаторов длиной 500 мм, хромированный, (L = 395 мм)	468048	166,98
■ Полотенцедержатель для радиаторов длиной 600 мм, хромированный, (L = 495 мм)	468058	166,98
■ Термостат Zehnder SH, M 30 x 1,5, белый	819080	40,74
■ Термостат Zehnder SH, M 30 x 1,5, хром	819088	57,22
■ Фитинги Zehnder Comfort (серия «ХЕ») белые, хромированные, а также в исполнении матовая сталь	-	См. стр. 127

Водяные модели:

Настенный монтаж

Подробный чертеж:

Встроенный термовентиль (Completo)¹⁾

Электрические модели

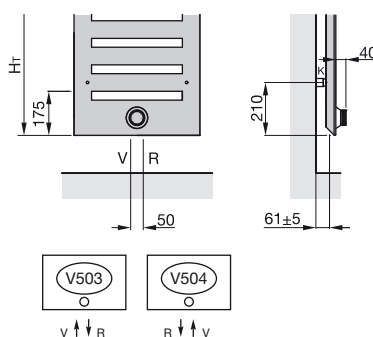
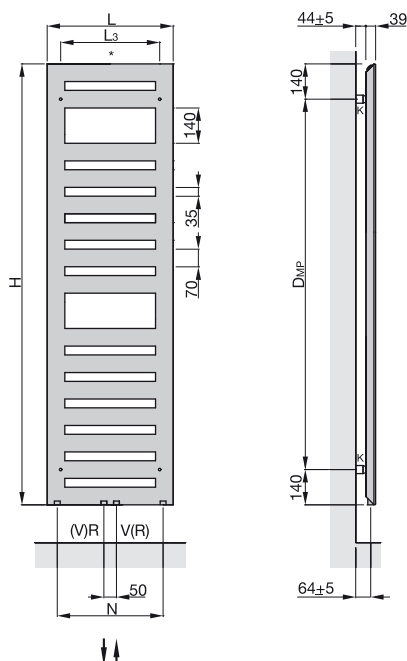

H = Высота
L = Длина
L₃ = Длина - 107 мм
K = Кронштейн
V = Подающая магистраль 1/2"
R = Обратная магистраль 1/2"

* = Воздухоотводчик 1/2"
D_{MP} = Расстояние между кронштейнами
N = Межосевое расстояние, L - 80 мм
HT = Общая высота, H + 175 мм

Размеры указаны в мм

¹⁾ Без встроенного байпаса при эксплуатации в 1-трубных системах отопления

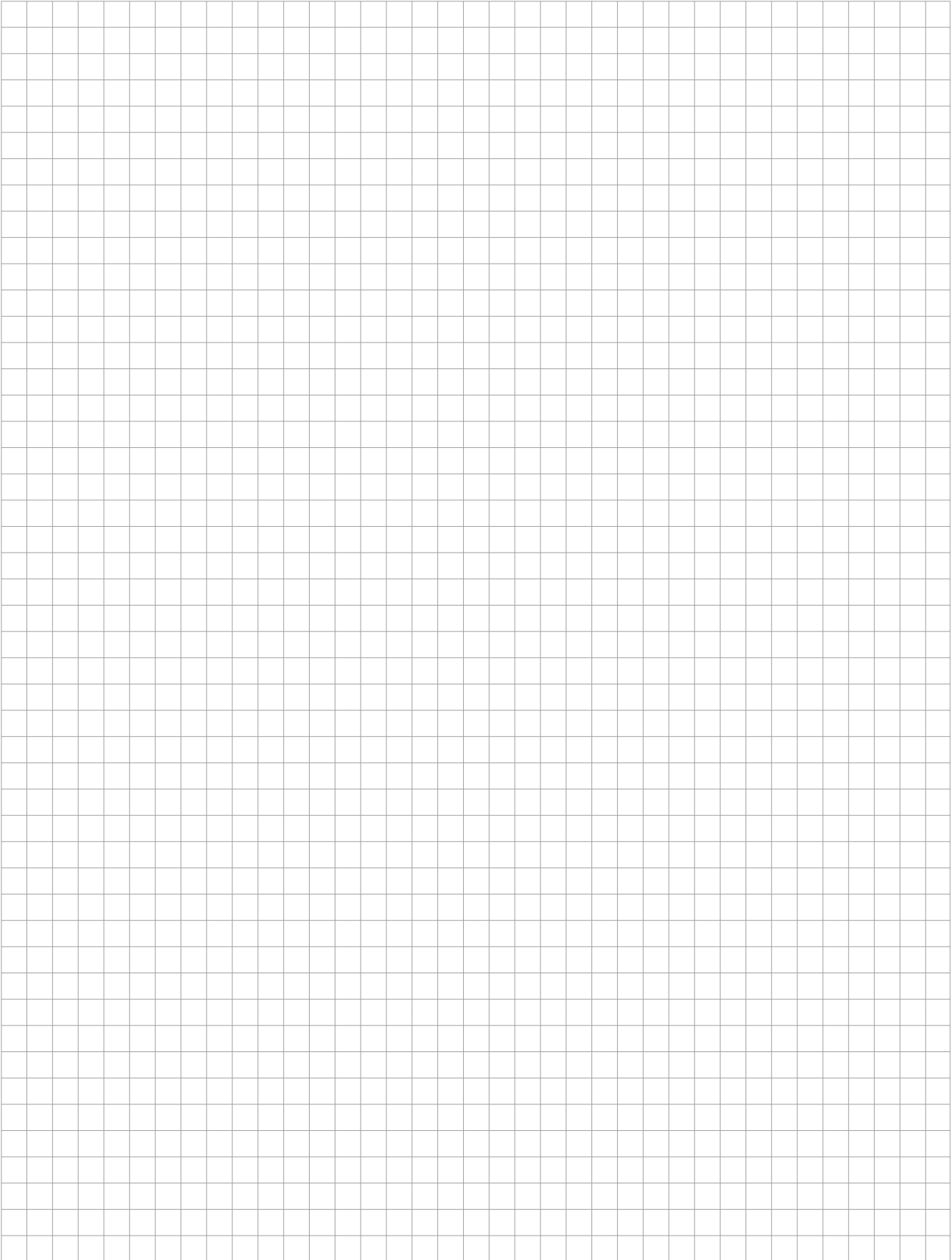
A large grid of 20 columns and 30 rows, intended for taking notes. The grid is composed of thin black lines forming small squares.

Zehnder Metropolitan Bar

zehnder

Описание модели

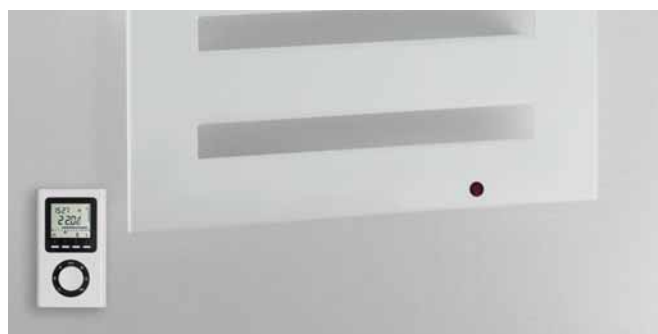

Водяные модели для закрытых систем отопления

Цельносварные дизайнерские полотенцесушители Metropolitan Bar состоят из горизонтально расположенных плоских нагревательных труб (70 x 8 мм) и рамы, имеющей трехгранный профиль.

Трубы и коллектора стальные. Соединение выполняется методом лазерной сварки, что делает места соединений практически незаметными.

Нижнее подключение 2 x 1/2" к подающей и обратной магистралям расположено по центру (межосевое расстояние 50 мм), а также по бокам полотенцесушителя 2 x 1/2". Воздухоотводчик 1/2" в комплекте.

Подключение комбинированных моделей: нижнее по центру 2 x 1/2" для подающей и обратной линии с межосевым расстоянием 50 мм. Полотенцесушители поставляются с предустановленным встроенным нагревательным электропатроном SAFIR (устанавливается в нижнем правом углу) и блоком дистанционного управления.

В стандартном исполнении полотенцесушители окрашиваются в цвет RAL 9016, возможно исполнение в другом цвете.

Полотенцесушители поставляются в упаковке, готовыми к монтажу, в комплекте с хромированным полотенцедержателем и кронштейнами для настенного крепления.

Макс. рабочее давление 4,0 бар
Макс. рабочая температура 110 °C

Преимущества

- Инновационный полотенцесушитель с «плоским» дизайном
- Удобен для развешивания полотенец
- Возможность установки дополнительных элегантных крючков для полотенец и одежды
- Элегантный термовентиль (опционально)
- Встроенный электронагревательный патрон SAFIR (у комбинированных моделей)

Электрические модели

Электрические дизайнерские полотенцесушители Metropolitan Bar состоят из горизонтально расположенных плоских нагревательных труб (70 x 8 мм) и рамы, имеющей трехгранный профиль.

Трубы и коллектора стальные. Соединение выполняется методом лазерной сварки, что делает места соединений практически незаметными.

Полотенцесушители комплектуются встроенным электронагревательным патроном SAFIR (устанавливается в нижнем правом углу) с сетевым шнуром длиной 1,2 м. В полотенцесушителях используется запатентованная система защиты от «сухого» включения (при недостаточном уровне теплоносителя). Электропатрон имеет защиту от попадания брызг воды и рассчитан на подключение в сеть 230 Вольт +/- 10%. Управление работой электронагревательного патрона производится с помощью инфракрасного блока дистанционного управления.

В стандартном исполнении полотенцесушители окрашиваются в цвет RAL 9016, возможно исполнение в другом цвете.

Полотенцесушители поставляются в упаковке, заполненными теплоносителем, полностью готовыми к монтажу, в комплекте с хромированным полотенцедержателем и кронштейнами для настенного крепления.

Преимущества электрических моделей с нагревательным электропатроном SAFIR

- Контроль температуры помещения
- Недельная и суточная программа отопления
- Функция таймера
- Система защиты от «сухого» включения (при недостаточном уровне теплоносителя)
- Полностью готов к подключению и эксплуатации

Zehnder Metropolitan Bar

Цены и технические характеристики



Модельный ряд

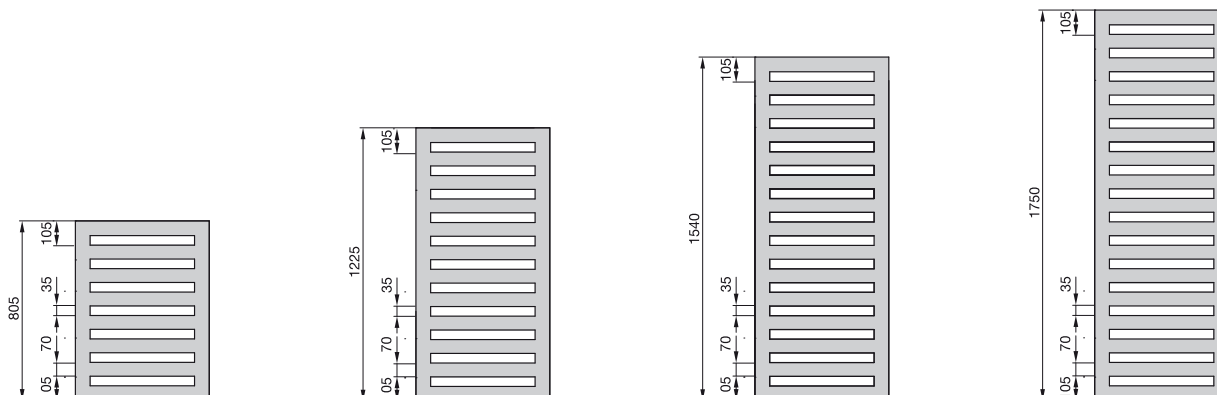

Водяные модели

Исполнение в цвете RAL, с хромированным полотенцедержателем

Модель	H мм	L мм	Теплоотдача			Эксп. п	Электропатрон Ватт	V дм³	M кг	Цена RAL 9016 €	Цена ^① Кат. 1 €
			75/65/20 Ватт	70/55/24 Ватт	55/45/24 Ватт						
MEP-080-040	805	400	323	228	137	1,29	-	3,5	6,8	727,03	875,40
MEP-120-040	1225	400	469	332	201	1,28	-	4,9	10,3	798,25	958,48
MEP-150-040	1540	400	582	418	259	1,22	-	5,5	12,0	925,84	1087,55
MEP-180-040	1750	400	663	468	282	1,29	-	6,7	14,4	1025,25	1235,94
MEP-080-050	805	500	387	273	165	1,29	-	4,0	8,2	740,37	891,71
MEP-120-050	1225	500	563	398	241	1,28	-	5,5	12,4	813,08	976,28
MEP-150-050	1540	500	730	523	323	1,23	-	6,2	14,4	943,65	1108,33
MEP-180-050	1750	500	795	561	338	1,29	-	7,6	17,4	1044,53	1258,18
MEP-080-060	805	600	449	317	191	1,29	-	4,4	9,7	761,13	919,91
MEP-120-060	1225	600	653	462	279	1,28	-	6,1	14,5	835,33	1000,03
MEP-150-060	1540	600	871	624	385	1,23	-	7,0	16,8	970,35	1149,88
MEP-180-060	1750	600	922	650	392	1,29	-	8,5	20,4	1074,21	1289,35

Исполнение в цвете RAL, с хромированным полотенцедержателем для установки под окном

Модель	H мм	L мм	Теплоотдача			Эксп. п	Электропатрон Ватт	V дм³	M кг	Цена RAL 9016 €	Цена ^① Кат. 1 €
			75/65/20 Ватт	70/55/24 Ватт	55/45/24 Ватт						
MEP-060-090	595	900	447	314	189	1,30	-	4,7	10,1	808,64	970,35
MEP-070-090	700	900	517	364	318	1,30	-	5,2	11,8	826,43	988,15

Комбинированные модели

Исполнение в цвете RAL, с хромированным полотенцедержателем

Модель	H мм	L мм	Теплоотдача			Эксп. п	Электропатрон Ватт	V дм³	M кг	Цена RAL 9016 €	Цена ^① Кат. 1 €
			75/65/20 Ватт	70/55/24 Ватт	55/45/24 Ватт						
MEPM-080-040/ID	805	400	323	228	137	1,29	300	3,5	6,8	1123,24	1273,22
MEPM-150-040/ID	1540	400	582	418	259	1,22	500	5,5	12,0	1402,19	1565,65
MEPM-180-040/ID	1750	400	663	467	282	1,29	600	6,7	14,4	1484,67	1697,62
MEPM-120-050/ID	1225	500	563	398	241	1,28	500	5,5	12,4	1276,21	1441,17
MEPM-150-050/ID	1540	500	730	523	323	1,23	750	6,2	14,4	1418,68	1585,14
MEPM-180-050/ID	1750	500	795	561	338	1,29	750	7,6	17,4	1513,15	1729,21
MEPM-180-060/ID	1750	600	922	650	392	1,29	900	8,5	20,4	1556,65	1774,10

Электрические модели

Исполнение в цвете RAL, с хромированным полотенцедержателем

Модель	H мм	L мм	Электропатрон Ватт	Цена RAL 9016 €	Цена ^① Кат. 1 €
MEPE-080-040/ID	805	400	300	1142,46	1290,83
MEPE-150-040/ID	1540	400	500	1411,00	1572,73
MEPE-180-040/ID	1750	400	600	1494,11	1704,78
MEPE-120-050/ID	1225	500	500	1283,41	1446,63
MEPE-150-050/ID	1540	500	600	1427,33	1592,03
MEPE-180-050/ID	1750	500	750	1522,29	1735,94
MEPE-180-060/ID	1750	600	900	1566,82	1781,94

① Информацию об исполнении в специальных цветах категории 1 и 2 см. раздел «Специальное исполнение» и цветовую палитру на последней странице прайс-листа

Цены и технические характеристики

Стандартное исполнение водяных моделей

- Окраска порошковой эмалью в цвет RAL 9016
- Подключение 4 x 1/2" к подающей и обратной магистрали расположено по центру (межосевое расстояние 50 мм), а также в торцах коллекторных труб
- Комбинированные модели: встроенный электронагревательный патрон SAFIR (устанавливается справа) и инфракрасный блок дистанционного управления (питание от батареек). Режимы отопления: «Комфорт», «Эконом», «Защита от замерзания», «Выкл.», «Таймер»
- Элегантный хромированный воздухоотводчик с подключением 1/2"
- Крепеж в цвет полотенцесушителя
- Хромированный полотенцедержатель
- Упаковка

Стандартное исполнение электрических моделей

- Окраска порошковой эмалью в цвет RAL 9016
- Заполнение негорючим теплоносителем (морозоустойчивость до -20 °C)
- Встроенный электронагревательный патрон SAFIR (устанавливается справа) и инфракрасный блок дистанционного управления (питание от батареек). Режимы отопления: «Комфорт», «Эконом», «Защита от замерзания», «Выкл.», «Таймер»
- Крепеж в цвет полотенцесушителя
- Хромированный полотенцедержатель
- Упаковка

Специальное исполнение по запросу (за дополнительную плату). Аксессуары	Артикул	Цена €
■ Цвета категории 2 (наценка к категории 1); за исключением исполнения Technoline (прозрачный лак)	011640	127,59
■ Окраска в цвет M0332 Inox Look (исполнение поверхности «под нержавеющую сталь»): наценка к категории 1 (снижение теплоотдачи на 8-13%)	012332	191,40
■ Версия Completto - встроенный термовентиль в комплекте с хромированным термостатом для моделей в исполнении МЕР; обратите внимание на увеличивающуюся в этом случае высоту	-	306,36
■ Хромированный крючок для полотенца (2 шт.)	480438	61,04
■ Полотенцедержатель для радиаторов длиной 400 мм, хромированный, (L = 295 мм)	468038	166,98
■ Полотенцедержатель для радиаторов длиной 500 мм, хромированный, (L = 395 мм)	468048	166,98
■ Полотенцедержатель для радиаторов длиной 600 мм, хромированный, (L = 495 мм)	468058	166,98
■ Полотенцедержатель для радиаторов длиной 900 мм, хромированный, (L = 795 мм)	468078	199,18
■ Термостат Zehnder SH, M 30 x 1,5, белый	819080	40,74
■ Термостат Zehnder SH, M 30 x 1,5, хром	819088	57,22
■ Фитинги Zehnder Comfort (серия «ХЕ») белые, хромированные, а также в исполнении матовая сталь	-	См. стр. 127

Водяные модели: Настенный монтаж

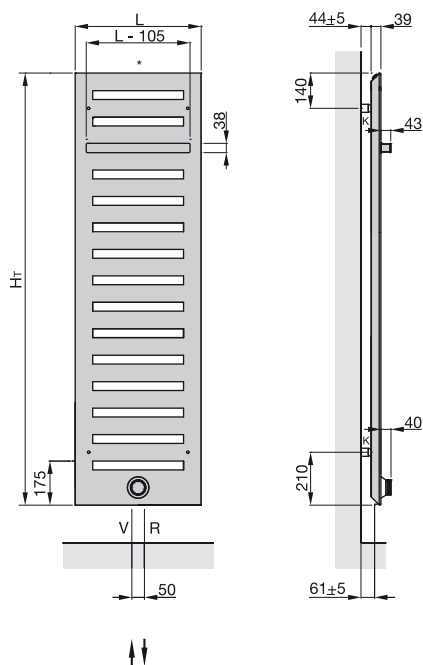

- H = Высота
- L = Длина
- L₃ = Длина - 107 мм
- K = Кронштейн
- V = Подающая магистраль 1/2"
- R = Обратная магистраль 1/2"

Подробный чертеж:

Встроенный термовентиль (Completto)¹⁾

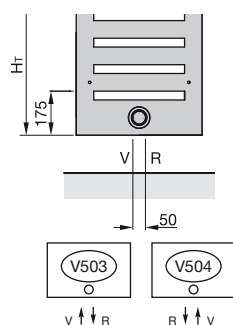

Электрические модели

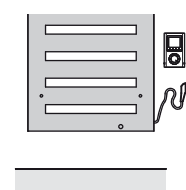

Модели, предназначенные для установки под окном

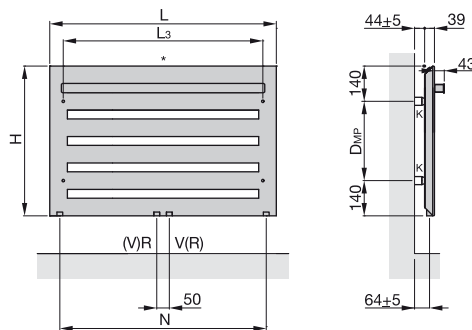

- * = Воздухоотводчик 1/2"
- D_{MP} = Расстояние между кронштейнами
- N = Межосевое расстояние, L - 80 мм
- H_T = Общая высота, H + 175 мм

Размеры указаны в мм

¹⁾ Без встроенного байпаса при эксплуатации в 1-трубных системах отопления

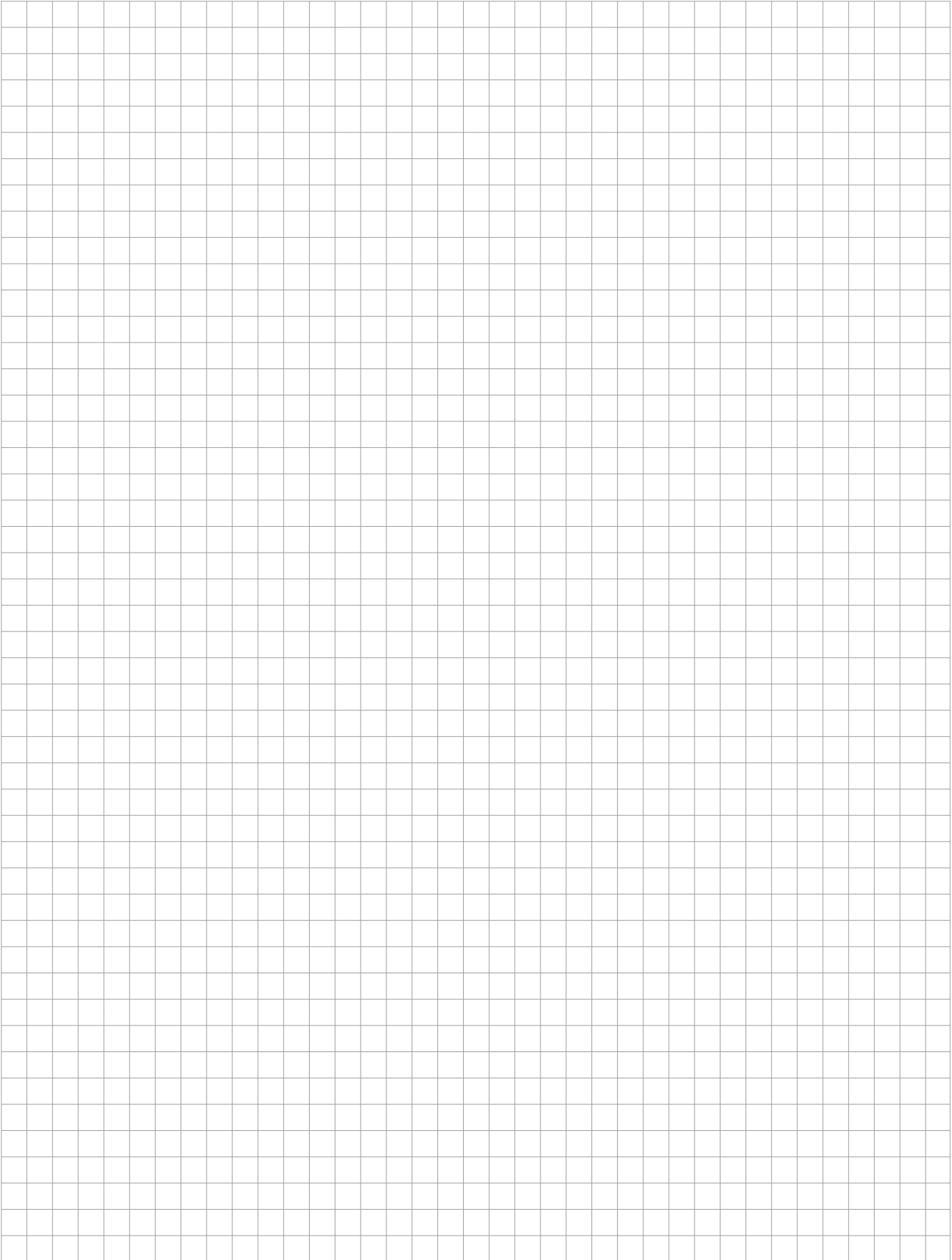
A large grid of graph paper for notes, consisting of 20 columns and 30 rows of small squares.

Zehnder Janda Bow

Описание модели

zehnder



Водяные модели для закрытых систем отопления

Сварная конструкция дизайнерских полотенцесушителей Zehnder Janda Bow выполнена из расположенных горизонтально радиусных нагревательных труб (\varnothing 23 мм) из прецизионной стали, соединенных с коллекторами (30 x 35 мм) D-образного профиля. Соединения выполнены методом лазерной сварки, благодаря чему сварной шов практически незаметен.

Подключение $\frac{1}{2}$ " (внутренняя резьба) к подающей и обратной магистралям расположено снизу в торцах коллекторов, подача теплоносителя производится через встроенную трубку (PE \varnothing 14 мм). Возможно нижнее подключение $\frac{1}{2}$ " к подающей и обратной магистралям расположенное по центру (межцентровое расстояние - 50 мм). В стандартном исполнении полотенцесушители окрашиваются в цвет RAL 9016, возможно исполнение в другом цвете, а также в хроме.

Полотенцесушители поставляются в упаковке, готовыми к монтажу, в комплекте с необходимыми настенными кронштейнами.

Макс. рабочее давление 12 бар
Макс. рабочая температура 120 °C

Преимущества

- Удобное расположение полотенец на изогнутых трубах
- Большое расстояние между нагревательными трубами
- Привлекательный дизайн
- Высокая теплоотдача
- Подключение по центру
- Высококачественное хромированное покрытие

Электрические модели

Сварная конструкция дизайнерских полотенцесушителей Zehnder Janda Bow выполнена из расположенных горизонтально радиусных нагревательных труб (\varnothing 23 мм) из прецизионной стали, соединенных с коллекторами (30 x 35 мм) D-образного профиля. Соединения выполнены методом лазерной сварки, благодаря чему сварной шов практически незаметен. Полотенцесушители комплектуются встроенным нагревательным электропатроном DBM (устанавливается в нижний торец правого коллектора). Электропатрон одобрен Германской электротехнической ассоциацией (VDE), надежно защищен от попадания брызг, рассчитан на подключение к сети 230 Вольт $\pm 10\%$ и имеет сетевой шнур длиной 1,2 м с евровилкой. Полотенцесушители поставляются в упаковке, готовыми к монтажу, в комплекте с необходимыми настенными кронштейнами. В стандартном исполнении полотенцесушители окрашиваются в цвет RAL 9016, возможно исполнение в другом цвете, а также в хроме. Полотенцесушители заполнены негорючим теплоносителем.

Для полотенцесушителей в цвете электропатрон поставляется в хромированном исполнении.

Преимущества электрических моделей с нагревательным электропатроном DBM

- Регулировка мощности (3 режима)
- Функция таймера (2 часа)
- Система защиты от включения с недостаточным уровнем теплоносителя
- Полотенцесушитель полностью готов к подключению и эксплуатации
- Отсутствие отдельного блока управления

Zehnder Janda Bow

Цены и технические характеристики



Модельный ряд

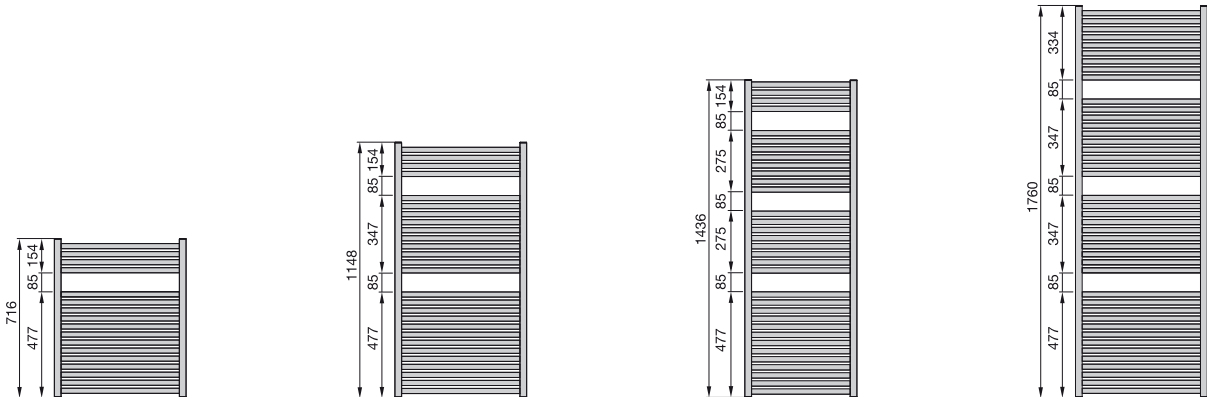

Водяные модели

Исполнение в цвете RAL, подключение по краям

Модель	H мм	L мм	Теплоотдача			Евр. п	Электропатрон Ватт	V дм ³	M кг	Цена RAL 9016 €	Цена ^① Кат. 1 €
			75/65/20 Ватт	70/55/24 Ватт	55/45/24 Ватт						
ЈАВ-070-050	716	495	359	257	159	1,23	300	3,7	6,7	384,88	536,24
ЈАВ-120-050	1148	495	565	404	248	1,24	600	6,0	10,5	414,58	577,79
ЈАВ-150-050	1436	495	701	500	306	1,23	300	7,3	13,1	595,83	685,21
ЈАВ-180-050	1760	495	862	616	379	1,24	900	9,1	17,3	567,41	781,05
ЈАВ-070-060	716	595	424	305	189	1,22	300	4,3	7,8	424,98	583,71
ЈАВ-120-060	1148	595	668	477	294	1,24	600	6,9	12,0	429,41	594,10
ЈАВ-150-060	1436	595	825	588	360	1,25	600	8,5	14,8	613,89	705,97
ЈАВ-180-060	1760	595	1028	737	455	1,23	900	10,6	19,4	586,68	801,81
ЈАВ-120-075	1148	745	824	592	367	1,22	900	8,3	14,2	472,40	649,72
ЈАВ-180-075	1760	745	1276	917	568	1,22	1200	12,8	22,5	640,10	871,56

Исполнение в цвете RAL, подключение по центру, межцентровое расстояние 50 мм

Модель	H мм	L мм	Теплоотдача			Евр. п	Электропатрон Ватт	V дм ³	M кг	Цена RAL 9016 €	Цена ^① Кат. 1 €
			75/65/20 Ватт	70/55/24 Ватт	55/45/24 Ватт						
ЈАВ-070-050-05	716	495	359	257	159	1,23	300	3,7	6,7	448,08	599,42
ЈАВ-120-050-05	1148	495	565	404	248	1,24	300	6,0	10,5	477,76	640,97
ЈАВ-180-050-05	1760	495	862	616	379	1,24	600	9,1	17,3	630,60	844,23
ЈАВ-070-060-05	716	595	424	305	189	1,22	300	4,3	7,8	488,15	646,91
ЈАВ-120-060-05	1148	595	668	477	294	1,24	600	6,9	12,0	492,59	657,28
ЈАВ-180-060-05	1760	595	1028	737	455	1,23	900	10,6	19,4	649,86	865,00
ЈАВ-120-075-05	1148	745	824	592	367	1,22	600	8,3	14,2	532,65	712,18
ЈАВ-180-075-05	1760	745	1276	917	568	1,22	1200	12,8	22,5	703,29	934,73

Хромированное исполнение, подключение по краям

Модель	H мм	L мм	Теплоотдача			Евр. п	Электропатрон Ватт	V дм ³	M кг	Цена хром €
			75/65/20 Ватт	70/55/24 Ватт	55/45/24 Ватт					
ЈАВС-070-050	716	495	240	169	101	1,30	300	3,7	6,5	1023,76
ЈАВС-120-050	1148	495	379	267	160	1,30	300	6,0	10,5	1114,28
ЈАВС-180-050	1760	495	596	419	252	1,30	600	9,1	17,3	1471,84
ЈАВС-070-060	716	595	285	201	121	1,29	300	4,3	7,6	1114,28
ЈАВС-120-060	1148	595	451	318	192	1,29	300	6,9	12,1	1175,10
ЈАВС-180-060	1760	595	709	499	299	1,30	600	10,6	18,8	1547,50

① Информацию об исполнении в специальных цветах категории 1 и 2 см. раздел «Специальное исполнение» и цветовую палитру на последней странице прайс-листа

Электрические модели

Модель	H [⊙] мм	L мм	Heat output (W)		Электропатрон Ватт	M кг	Цена RAL 9016 €	Цена [⊙] Кат. 1 €	Цена хром €
			ΔT=50K	ΔT=60K					
Исполнение в цвете RAL									
JAE-070-050/DD	843	495	-	-	300	10,8	651,41	721,15	-
JAE-120-050/DD	1275	495	-	-	600	17,1	746,93	821,63	-
JAE-150-050/DD	1563	495	-	-	750	21,4	819,87	901,87	-
JAE-180-050/DD	1887	495	-	-	900	26,5	892,82	982,11	-
JAE-180-060/DD	1887	595	-	-	1200	30,4	960,56	1056,61	-
Хромированное исполнение									
JAEC-070-050/DD	843	495	-	-	200	10,8	-	-	1394,85
JAEC-120-050/DD	1275	495	-	-	300	17,1	-	-	1568,55
JAEC-150-050/DD	1563	495	-	-	500	21,4	-	-	1867,31
JAEC-180-060/DD	1887	595	-	-	750	30,4	-	-	2136,54

Стандартное исполнение водяных и комбинированных моделей

- Окраска порошковой эмалью в цвет RAL 9016
- Подключения 2 x 1/2" (внутренняя резьба) в коллекторах
- Встроенный разделитель потоков для повышения теплоотдачи в правом коллекторе
- Воздухоотводчик 1/2"
- Крепеж в цвет радиатора
- Упаковка

Стандартное исполнение электрических моделей

- Окраска порошковой эмалью в цвет RAL 9016
- Полотенцесушитель заполнен негорючим теплоносителем (морозоустойчивость до -20 °C)
- Встроенный электропатрон DBM (с позиционным переключателем), устанавливается с правой стороны
- Крепеж в цвет радиатора
- Упаковка

Специальное исполнение по запросу (за дополнительную плату). Аксессуары	Артикул	Цена €
■ Цвета категории 2 (наценка к категории 1); за исключением исполнения Technoline (прозрачный лак)	011640	127,59
■ Окраска в цвет M0332 Inox Look (исполнение поверхности «под нержавеющую сталь»): наценка к категории 1 (снижение теплоотдачи на 8-13%)	012332	191,40
■ Аксессуары	-	См. стр. 122
■ Щетка из овечьей шерсти	601040	64,64
■ Фитинги Zehnder Comfort (серия «XE») белые, хромированные, а также в исполнении матовая сталь	-	См. стр. 127
■ Присоединительная арматура Zehnder Vario со встроенным термовентилем и белой декоративной крышкой	976531	127,57
■ Присоединительная арматура Zehnder Vario со встроенным термовентилем и цветной декоративной крышкой	976539	161,18
■ Присоединительная арматура Zehnder Vario со встроенным термовентилем и декоративной крышкой в хромированном исполнении	976538	161,18
■ Термостат Zehnder SH, M 30 x 1,5, белый	819080	40,74
■ Термостат Zehnder SH, M 30 x 1,5, хром	819088	57,22

⊙ Информацию об исполнении в специальных цветах категории 1 и 2 см. раздел «Специальное исполнение» и цветовую палитру на последней странице прайс-листа

⊙ Общая высота с учетом нагревательного электропатрона

Водяные модели:
Настенный монтаж

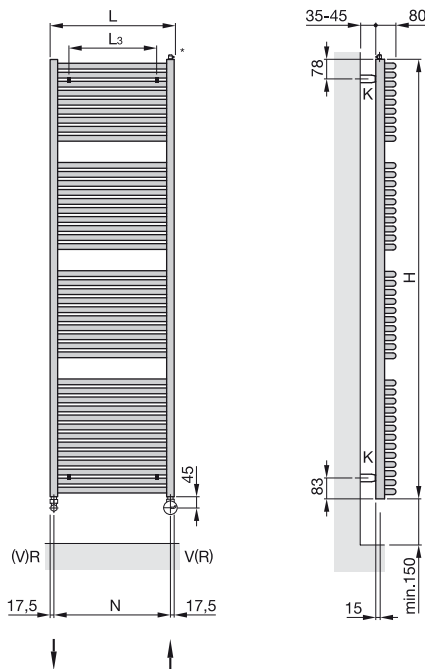

Подключение по центру (N=50 мм)
с фитингами Zehnder Vario

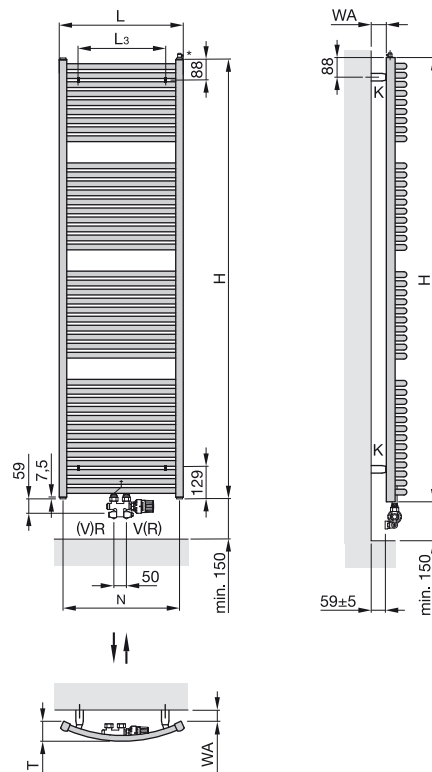

Электрические модели

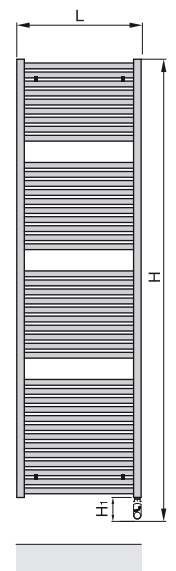

- H = Высота
- H₁ = 120 мм
- L = Длина
- T = Глубина 80 мм
- K = Кронштейн(ы)
- WA = Расстояние до стены 35 - 45 мм
- V = Подающая магистраль 1/2"
- R = Обратная магистраль 1/2"
- EL = Подключение для нагревательного электропатрона
- * = Воздухоотводчик 1/2"
- N = Межосевое расстояние L - 35 мм (водяные модели),
- L₃ = L - 200 мм

- H = Высота
- L = Длина
- T = Глубина 80 мм
- K = Кронштейн
- WA = Расстояние до стены 35 - 45 мм
- V = Подающая магистраль 1/2"
- R = Обратная магистраль 1/2"
- * = Воздухоотводчик 1/2"
- EL = Подключение для нагревательного электропатрона
- N = Межосевое расстояние, L - 35 мм
- L₃ = Длина - 200 мм

Размеры указаны в мм

¹⁾ Размеры действительны только для термовентилей серии «А» (для эксклюзивных фитингов, серии «ХЕ» = 59 мм)

²⁾ Размеры действительны только для стандартных вентилей на обратную подводу combi 3 (для эксклюзивных фитингов, серии «ХЕ» = 89 мм)



Водяные модели для закрытых систем отопления

Дизайнерские полотенцесушители Zehnder Universal представляют собой сварную конструкцию из горизонтальных нагревательных труб круглого сечения (\varnothing 23 мм), изготовленных из прецизионной стали, и коллекторов квадратного сечения (30 x 30 мм). Соединения выполнены методом лазерной сварки, благодаря чему сварной шов практически незаметен.

Нижние подключения $\frac{1}{2}$ " (внутренняя резьба) к подающей и обратной магистралям расположены по центру, а подключения $\frac{1}{2}$ ", расположенные в торцах правого и левого коллекторов, используются для подключения нагревательного электропатрона и воздухоотводчика. Возможна изготовление полотенцесушителей в исполнении Retrofit (для замены старых чугунных или панельных радиаторов) с межосевым расстоянием 500 или 900 мм.

В стандартном исполнении полотенцесушители окрашиваются в цвет RAL 9016, возможно исполнение в другом цвете, а также хромированное исполнение. Полотенцесушители поставляются в упаковке, готовыми к монтажу, в комплекте с необходимыми настенными кронштейнами.

Макс. рабочее давление	12 бар
Макс. рабочая температура	120 °C

Преимущества

- Классический дизайн
- Небольшое расстояние до стены
- 2-рядные модели с повышенной теплоотдачей
- Широкий модельный ряд
- Боковое подключение Retrofit при замене старых радиаторов
- Довольный заказчик благодаря короткому времени замены радиаторов

Электрические модели

Электрические дизайнерские полотенцесушители Zehnder Universal представляют собой сварную конструкцию из горизонтальных нагревательных труб круглого сечения, изготовленных из прецизионной стали, и коллекторов квадратного сечения. Соединения выполнены методом лазерной сварки, благодаря чему сварной шов практически незаметен.

Полотенцесушители комплектуются встроенным нагревательным электропатроном WIVAR (устанавливается в нижний торец правого коллектора). Электропатрон надежно защищен от попадания брызг, рассчитан на подключение к сети 230 Вольт +/- 10% и имеет сетевой шнур длиной 1,2 м с евровилкой. Полотенцесушители поставляются в упаковке, готовыми к монтажу, в комплекте с необходимыми настенными кронштейнами.

В стандартном исполнении полотенцесушители окрашиваются в цвет RAL 9016, возможно исполнение в другом цвете, а также хромированное исполнение. Полотенцесушители заполнены негорючим теплоносителем.

Преимущества электрических моделей с нагревательным электропатроном WIVAR

- Выбор температуры отопления (4 уровня), светодиодный индикатор температуры
- Функция таймера
- Система защиты от включения при недостаточном уровне теплоносителя
- Полностью готов к подключению и эксплуатации
- Отсутствие отдельного блока управления

Цены и технические характеристики



Модельный ряд

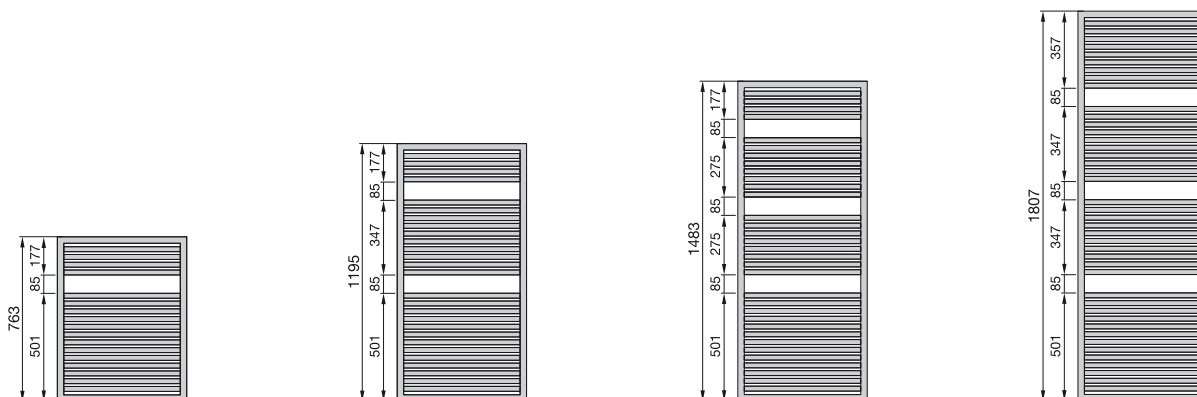

Водяные модели

Исполнение в цвете RAL

Модель	H мм	L мм	Теплоотдача			Экр. п	Электропатрон Ватт	V дм ³	M кг	Цена RAL 9016 €	Цена ^① Кат. 1 €
			75/65/20 Ватт	70/55/24 Ватт	55/45/24 Ватт						
1-рядные модели											
HU-120-045	1195	450	553	392	238	1,27	300	5,7	11,2	673,60	833,86
HU-180-045	1807	450	831	591	360	1,26	600	8,4	16,3	888,73	1099,44
HU-070-050	763	500	401	287	176	1,24	300	4,1	8,4	614,26	765,60
HU-120-050	1195	500	613	436	266	1,26	600	6,2	12,1	685,48	850,18
HU-150-050	1483	500	752	536	328	1,25	600	7,5	14,7	808,63	973,31
HU-180-050	1807	500	919	653	399	1,26	900	9,2	17,7	903,58	1117,23
HU-070-060	763	600	477	341	210	1,24	300	4,8	9,6	639,48	798,23
HU-120-060	1195	600	735	522	319	1,26	600	7,3	14,0	695,86	860,56
HU-150-060	1483	600	890	634	389	1,25	600	8,7	16,9	823,46	1002,99
HU-180-060	1807	600	1093	779	477	1,25	900	10,8	20,5	918,41	1133,56
HU-120-075	1195	750	918	654	401	1,25	600	8,9	16,8	749,27	928,81
HU-180-075	1807	750	1355	971	599	1,23	1200	13,1	24,6	992,61	1224,08
HU-180-100	1807	1000	1792	1291	803	1,21	1200	17,1	31,6	1123,18	1384,30
2-рядные модели											
HUD-120-050	1195	500	992	699	422	1,29	600	12,6	24,1	1271,54	1434,76
HUD-180-050	1807	500	1420	1004	608	1,28	900	18,8	35,3	1675,11	1888,76
HUD-120-060	1195	600	1191	842	510	1,28	600	14,8	27,7	1308,63	1473,33
HUD-180-060	1807	600	1705	1209	734	1,27	900	22,0	40,6	1725,55	1940,71
HUD-120-075	1195	750	1489	1058	646	1,26	900	18,0	33,0	1452,55	1632,09
HUD-180-075	1807	750	2131	1515	924	1,26	1200	26,8	48,5	1919,94	2151,39
HUD-180-100	1807	1000	2841	2030	1248	1,24	1200	34,8	61,6	2074,24	2335,36

Исполнение в цвете RAL – Модели Retrofit (для замены старых радиаторов)

Модель	H мм	L мм	Теплоотдача			Экр. п	Электропатрон Ватт	V дм ³	M кг	Цена RAL 9016 €	Цена ^① Кат. 1 €
			75/65/20 Ватт	70/55/24 Ватт	55/45/24 Ватт						
HU-180-050-NA50	1807	500	919	653	399	1,26	-	9,2	17,7	994,08	1207,73
HU-180-050-NA90	1807	500	919	653	399	1,26	-	9,2	17,7	994,08	1207,73
HU-180-060-NA50	1807	600	1093	779	477	1,25	-	10,8	20,5	1008,92	1224,08
HU-180-060-NA90	1807	600	1093	779	477	1,25	-	10,8	20,5	1008,92	1224,08

NA 50 = Межосевое расстояние (размер подключения) 500 мм

NA 90 = Межосевое расстояние (размер подключения) 900 мм

① Информацию об исполнении в специальных цветах категории 1 и 2 см. раздел «Специальное исполнение» и цветовую палитру на последней странице прайс-листа

Водяные модели

Хромированное исполнение, 1-рядные модели

Модель	H мм	L мм	Теплоотдача			Exp. п	Электропатрон Ватт	V дм³	M кг	Цена хром €
			75/65/20 Ватт	70/55/24 Ватт	55/45/24 Ватт					
HUC-120-045	1195	450	387	274	167	1,27	300	5,7	11,2	1457,00
HUC-180-045	1807	450	582	414	252	1,26	300	8,4	16,3	1922,89
HUC-070-050	763	500	281	201	123	1,24	-	4,1	8,4	1365,03
HUC-120-050	1195	500	429	305	186	1,26	300	6,2	12,1	1485,19
HUC-150-050	1483	500	526	375	230	1,25	300	7,5	14,7	1753,76
HUC-180-050	1807	500	643	457	279	1,26	300	9,2	17,7	1962,96
HUC-070-060	763	600	334	239	147	1,24	300	4,8	9,6	1485,19
HUC-120-060	1195	600	515	366	223	1,26	300	7,3	14,0	1565,33
HUC-150-060	1483	600	623	444	272	1,25	600	8,7	16,9	1891,74
HUC-180-060	1807	600	765	545	334	1,25	600	10,8	20,5	2066,81
HUC-120-075	1195	750	643	458	281	1,25	300	8,9	16,8	1765,61
HUC-180-075	1807	750	949	680	420	1,23	900	13,1	24,6	2330,91

Электрические модели

Исполнение в цвете RAL, 1-рядные модели

Модель	H⊙ мм	L мм	Электропатрон Ватт	Цена	Цена [ⓐ]
				RAL 9016 €	Кат. 1 €
HE-070-045/VD	858	450	300	1075,68	1224,08
HE-120-045/VD	1290	450	300	1228,51	1388,76
HE-180-045/VD	1902	450	600	1445,13	1655,83
HE-120-050/VD	1290	500	600	1238,90	1402,11
HE-180-050/VD	1902	500	900	1476,29	1689,94
HE-120-060/VD	1290	600	600	1265,60	1430,30
HE-180-060/VD	1902	600	900	1538,61	1753,76
HE-180-075/VD	1902	750	1200	1618,73	1850,19

Хромированное исполнение, 1-рядные модели

Модель	H⊙ мм	L мм	Электропатрон Ватт	Цена
				хром €
HEC-120-045/VD	1290	450	300	2237,45
HEC-180-045/VD	1902	450	300	2486,71
HEC-120-050/VD	1290	500	300	2241,90
HEC-180-050/VD	1902	500	300	2537,17
HEC-120-060/VD	1290	600	300	2305,69
HEC-180-060/VD	1902	600	600	2651,40
HEC-180-075/VD	1902	750	900	2796,80

Стандартное исполнение водяных и комбинированных моделей

- Окрашены порошковой эмалью в цвет RAL 9016
- Подключения 4 x 1/2" (внутренняя резьба) к подающей и обратной магистралям и для встроенного электропатрона (устанавливается справа или слева)
- Модели Retrofit: боковое подключение 2 x 1/2", нижнее 1 x 1/2"
- Воздухоотводчик 1/2"
- Крепеж в цвет радиатора
- Упаковка

Стандартное исполнение электрических моделей

- Окраска порошковой эмалью в цвет RAL 9016
- Полотенцесушитель заполнен негорючим теплоносителем (морозостойчивость до -20 °C)
- Встроенный электропатрон WIVAR (с позиционным переключателем), устанавливается с правой стороны
- Крепеж в цвет радиатора
- Упаковка

ⓐ Информацию об исполнении в специальных цветах категории 1 и 2 см. раздел «Специальное исполнение» и цветовую палитру на последней странице прайс-листа

ⓑ Общая высота с учетом нагревательного электропатрона

Специальное исполнение по запросу (за дополнительную плату). Аксессуары	Артикул	Цена €
■ Цвета категории 2 (наценка к категории 1); за исключением исполнения Technoline (прозрачный лак)	011640	127,59
■ Окраска в цвет M0332 Inox Look (исполнение поверхности «под нержавеющую сталь»): наценка к категории 1 (снижение теплоотдачи на 8-13%)	012332	191,40
■ Электрические модели с нагревательным электродатроном премиум-класса WIVAR	-	по запросу
■ Аксессуары	-	См. стр. 122
■ Щетка из овечьей шерсти	601040	64,64
■ Нестандартная геометрия, специальные размеры	В соответствии с чертежом	по запросу
■ 2-рядные модели (увеличенная на 60% теплоотдача)	В соответствии с чертежом	по запросу
■ Модели Retrofit с боковым подключением (односторонним или разносторонним)	2200000600	157,59
■ Подключение «сверху-вверх» (возможно только внешнее)	2200000600	157,59
■ Подключение «снизу-вниз» 50 мм	2200062430	86,68
■ Фитинги Zehnder Comfort (серия «ХЕ») белые, хромированные, а также в исполнении матовая сталь	-	См. стр. 127

Водяные модели:

Настенный монтаж
1-рядные модели

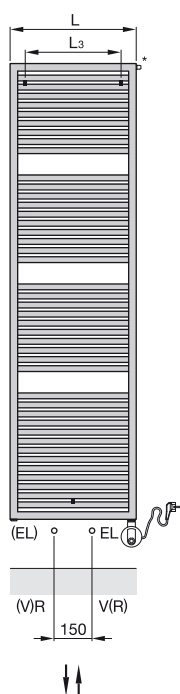

2-рядные модели

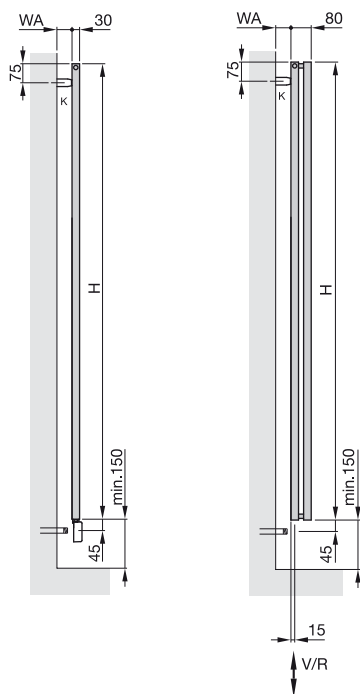

Перегородка

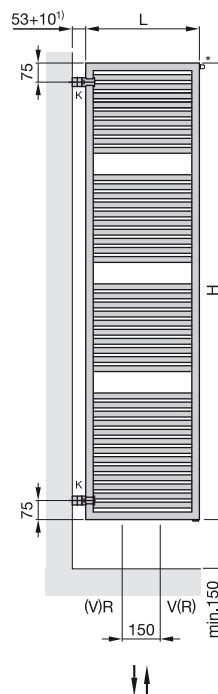

Модели Retrofit
Левостороннее подключение

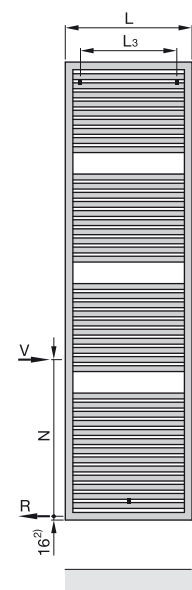

Подробный чертеж: Подключения

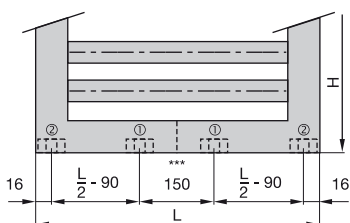

Электрические модели: Подробный чертеж

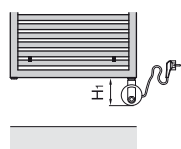

- H = Высота
- H₁ = 95 мм
- L = Длина
- EL = Подключение для электродатрона
- K = Кронштейн
- V = Подающая магистраль 1/2"
- R = Обратная магистраль 1/2"
- * = Воздухоотводчик 1/2"
- *** = Внутренняя перегородка
- WA = Расстояние до стены 55 - 65 мм
- L₃ = L - 150 мм
- N = Межосевое расстояние

- ① Подключение 1/2" к системе водяного отопления
- ② Подключение 1/2" для электродатрона

- ¹⁾ Возможно увеличение расстояния за счет использования более длинных кронштейнов, см. стр. 110
- ²⁾ Обратная магистраль макс. 100 мм от нижнего края радиатора.

Размеры указаны в мм

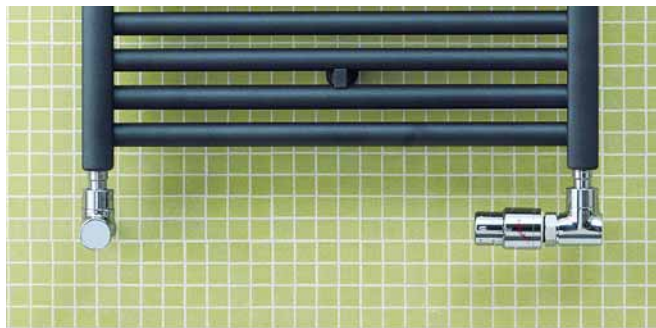

Водяные модели для закрытых систем отопления

Дизайнерские полотенцесушители Zehnder Toga представляют собой сварную конструкцию из горизонтальных нагревательных труб круглого сечения (\varnothing 23 мм), изготовленных из прецизионной стали, и D-образных коллекторов (30 x 35 мм). Соединения выполнены методом лазерной сварки, благодаря чему сварной шов практически незаметен. Полотенцесушитель имеет встроенную трубку (PE \varnothing 14 x 1 мм) для оптимизации распределения теплоносителя.

Подключение $\frac{1}{2}$ " (внутренняя резьба) к подающей и обратной магистралям расположено снизу в торцах коллекторов, подключение для воздухоотводчика имеет размер $\frac{1}{2}$ ". Возможно нижнее подключение $\frac{1}{2}$ " к подающей и обратной магистралям расположенное по центру (межцентровое расстояние - 50 мм).

В стандартном исполнении полотенцесушители окрашиваются в цвет RAL 9016, возможно исполнение в другом цвете, а также в хrome.

Полотенцесушители поставляются в упаковке, готовыми к монтажу, в комплекте с необходимыми настенными кронштейнами.

Макс. рабочее давление 12 бар
Макс. рабочая температура 120 °C

Преимущества

- Гармоничный дизайн благодаря D-образному профилю вертикальных труб
- Может использоваться в качестве перегородки
- Большое расстояние между горизонтальными трубами
- Высокая теплоотдача
- Широкий модельный ряд
- Подключение по центру
- Высококачественное хромированное покрытие

Электрические модели

Электрические дизайнерские полотенцесушители Zehnder Toga представляют собой сварную конструкцию из горизонтальных нагревательных труб круглого сечения, изготовленных из прецизионной стали, и коллекторов D-образного сечения. Соединения выполнены методом лазерной сварки, благодаря чему сварной шов практически незаметен.

Полотенцесушители комплектуются встроенным нагревательным электропатроном DBM. Электропатрон одобрен Германской электротехнической ассоциацией (VDE), надежно защищен от попадания брызг, рассчитан на подключение в сеть 230 Вольт \pm 10 % и имеет сетевой шнур длиной 1,2 м с евровилкой.

В стандартном исполнении полотенцесушители окрашиваются в цвет RAL 9016, возможно исполнение в другом цвете, а также хромированное исполнение.

Радиаторы поставляются заполненными негорючим теплоносителем, полностью готовыми к подключению и эксплуатации, в комплекте с необходимыми кронштейнами.

Преимущества электрических моделей с нагревательным электропатроном DBM

- Регулировка мощности (3 режима)
- Функция таймера (2 часа)
- Система защиты от включения с недостаточным уровнем теплоносителя
- Полотенцесушитель полностью готов к подключению и эксплуатации
- Отсутствие отдельного блока управления

Zehnder Toga

Цены и технические характеристики



Модельный ряд

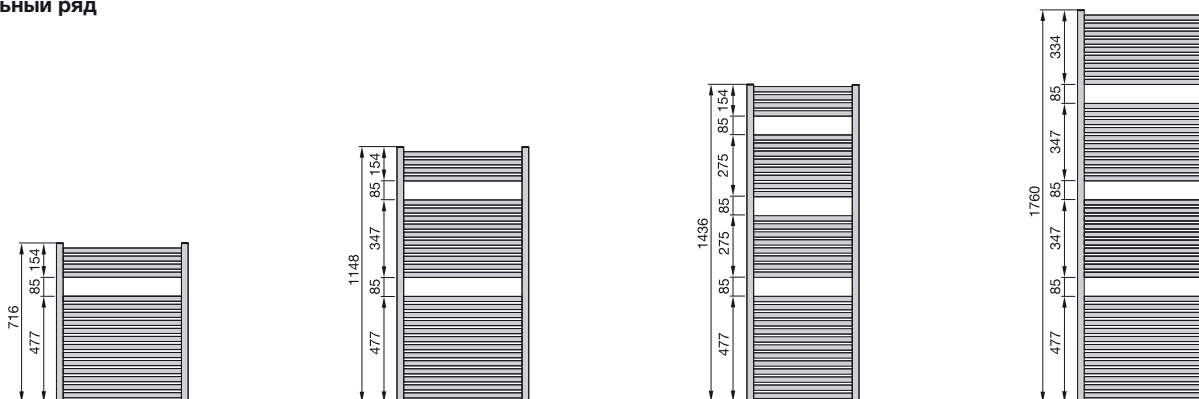

Водяные модели

Исполнение в цвете RAL

Модель	H мм	L мм	Теплоотдача			Exp. п	Электропатрон Ватт	V дм³	M кг	Цена RAL 9016 €	Цена ^① Кат. 1 €
			75/65/20 Ватт	70/55/24 Ватт	55/45/24 Ватт						
TG-070-045	716	450	326	234	144	1,23	300	3,4	6,4	236,53	384,88
TG-120-045	1148	450	513	367	225	1,24	300	5,3	9,4	288,46	448,71
TG-180-045	1760	450	780	557	343	1,24	600	8,6	14,5	402,70	613,41
TG-070-050	716	500	359	257	159	1,23	300	3,7	6,4	258,78	410,13
TG-120-050	1148	500	565	404	248	1,24	300	5,8	10,1	298,83	462,05
TG-150-050	1436	500	701	500	306	1,25	600	7,4	11,6	392,63	573,72
TG-180-050	1760	500	862	616	379	1,24	600	9,3	15,6	414,58	628,24
TG-070-060	716	600	424	305	189	1,22	300	4,3	7,3	288,46	447,20
TG-120-060	1148	600	668	477	294	1,24	600	6,9	11,6	310,71	475,40
TG-150-060	1436	600	825	588	360	1,25	600	8,5	14,3	415,09	587,35
TG-180-060	1760	600	1028	737	455	1,23	900	10,8	18,0	429,41	644,56
TG-120-075	1148	750	824	591	365	1,23	600	8,4	13,9	340,38	519,91
TG-180-075	1760	750	1276	917	568	1,22	1200	12,9	21,5	469,48	700,93
TG-180-100	1760	1000	1690	1221	763	1,20	1200	16,5	27,4	516,93	778,08

Исполнение в цвете RAL, подключение по центру, межцентровое расстояние 50 мм

Модель	H мм	L мм	Теплоотдача			Exp. п	Электропатрон Ватт	V дм³	M кг	Цена RAL 9016 €	Цена ^① Кат. 1 €
			75/65/20 Ватт	70/55/24 Ватт	55/45/24 Ватт						
TG-070-045-05	716	450	326	234	144	1,23	300	3,6	5,4	299,71	448,08
TG-120-045-05	1148	450	513	367	225	1,24	300	5,3	8,7	351,65	511,88
TG-180-045-05	1760	450	780	557	343	1,24	600	8,6	13,5	465,88	676,59
TG-070-050-05	716	500	359	257	159	1,23	300	3,8	5,8	321,97	473,31
TG-120-050-05	1148	500	565	404	248	1,24	300	5,8	9,3	362,03	525,23
TG-180-050-05	1760	500	862	616	379	1,24	600	9,3	14,6	477,76	691,41
TG-070-060-05	716	600	424	305	189	1,22	300	4,3	6,8	351,65	510,40
TG-120-060-05	1148	600	668	477	294	1,24	600	6,9	10,7	373,90	538,58
TG-180-060-05	1760	600	1028	737	455	1,23	900	10,8	16,8	492,58	707,74
TG-120-075-05	1148	750	824	591	365	1,23	600	8,4	12,8	403,58	583,08
TG-180-075-05	1760	750	1276	917	568	1,22	1200	12,9	20,1	532,65	764,13
TG-180-100-05	1760	1000	1690	1221	763	1,20	1200	16,5	25,7	580,13	841,26

① Информацию об исполнении в специальных цветах категории 1 и 2 см. раздел «Специальное исполнение» и цветовую палитру на последней странице прайс-листа

Водяные модели

Хромированное исполнение

Модель	H мм	L мм	Теплоотдача			Ехр. п	Электропатрон Ватт	V дм ³	M кг	Цена хром €
			75/65/20 Ватт	70/55/24 Ватт	55/45/24 Ватт					
TGC-070-050	716	500	240	169	101	1,30	300	3,8	5,9	842,40
TGC-120-050	1148	500	379	267	160	1,30	300	5,8	9,4	992,89
TGC-150-050	1436	500	478	335	201	1,31	300	7,4	11,7	1200,57
TGC-180-050	1760	500	596	419	252	1,30	300	9,3	14,6	1311,21
TGC-120-060	1148	600	451	317	190	1,30	300	6,9	10,8	1064,28
TGC-180-060	1760	600	709	499	299	1,30	600	10,8	16,8	1404,45

Электрические модели

Исполнение в цвете RAL

Модель	H [Ⓜ] мм	L мм	Электропатрон Ватт	Цена RAL 9016 €	Цена [Ⓜ] Кат. 1 €
TE-070-050/DD	836	500	300	620,20	771,53
TE-120-050/DD	1268	500	600	735,92	899,13
TE-150-050/DD	1556	500	750	866,48	1031,18
TE-180-050/DD	1880	500	900	948,08	1161,75
TE-120-060/DD	1268	600	600	758,18	922,86
TE-180-060/DD	1880	600	1200	989,63	1204,78
TE-180-075/DD	1880	750	1200	1108,33	1339,79

Хромированное исполнение

Модель	H [Ⓜ] мм	L мм	Электропатрон Ватт	Цена хром €
TEC-070-050/DD	836	500	200	1347,22
TEC-120-050/DD	1268	500	300	1596,49
TEC-150-050/DD	1556	500	500	1893,21
TEC-180-060/DD	1880	600	750	2145,46

Стандартное исполнение водяных моделей

- Окраска порошковой эмалью в цвет RAL 9016
- Подключение 2 x 1/2" (внутренняя резьба) в коллекторах
- Воздухоотводчик 1/2"
- Крепеж в цвет радиатора
- Упаковка

Стандартное исполнение электрических моделей

- Окраска порошковой эмалью в цвет RAL 9016
- Полотенцесушитель заполнен негорючим теплоносителем (морозоустойчивость до -20 °C)
- Встроенный электропатрон DBM
- Крепеж в цвет радиатора
- Упаковка

Специальное исполнение по запросу (за дополнительную плату). Аксессуары	Артикул	Цена €
■ Цвета категории 2 (наценка к категории 1); за исключением исполнения Technoline (прозрачный лак)	011640	127,59
■ Окраска в цвет M0332 Inox Look (исполнение поверхности «под нержавеющую сталь»): наценка к категории 1 (снижение теплоотдачи на 8-13%)	012332	191,40
■ Использование в качестве перегородки (требуются специальные кронштейны)	-	См. стр. 118
■ Аксессуары	-	См. стр. 122
■ Щетка из овечьей шерсти	601040	64,64
■ Фитинги Zehnder Comfort (серия «XE») белые, хромированные, а также в исполнении матовая сталь	-	См. стр. 127
■ Присоединительная арматура Zehnder Vario со встроенным термовентилем и белой декоративной крышкой	976531	127,57
■ Присоединительная арматура Zehnder Vario со встроенным термовентилем и цветной декоративной крышкой	976539	161,18
■ Присоединительная арматура Zehnder Vario со встроенным термовентилем и декоративной крышкой в хромированном исполнении	976538	161,18

① Информацию об исполнении в специальных цветах категории 1 и 2 см. раздел «Специальное исполнение» и цветовую палитру на последней странице прайс-листа

② Общая высота с учетом нагревательного электропатрона

Технология

Водяные модели:

Настенный монтаж

Подключение по центру (N=50 мм)
с фитингами Zehnder Vario

Использование
в качестве перегородки

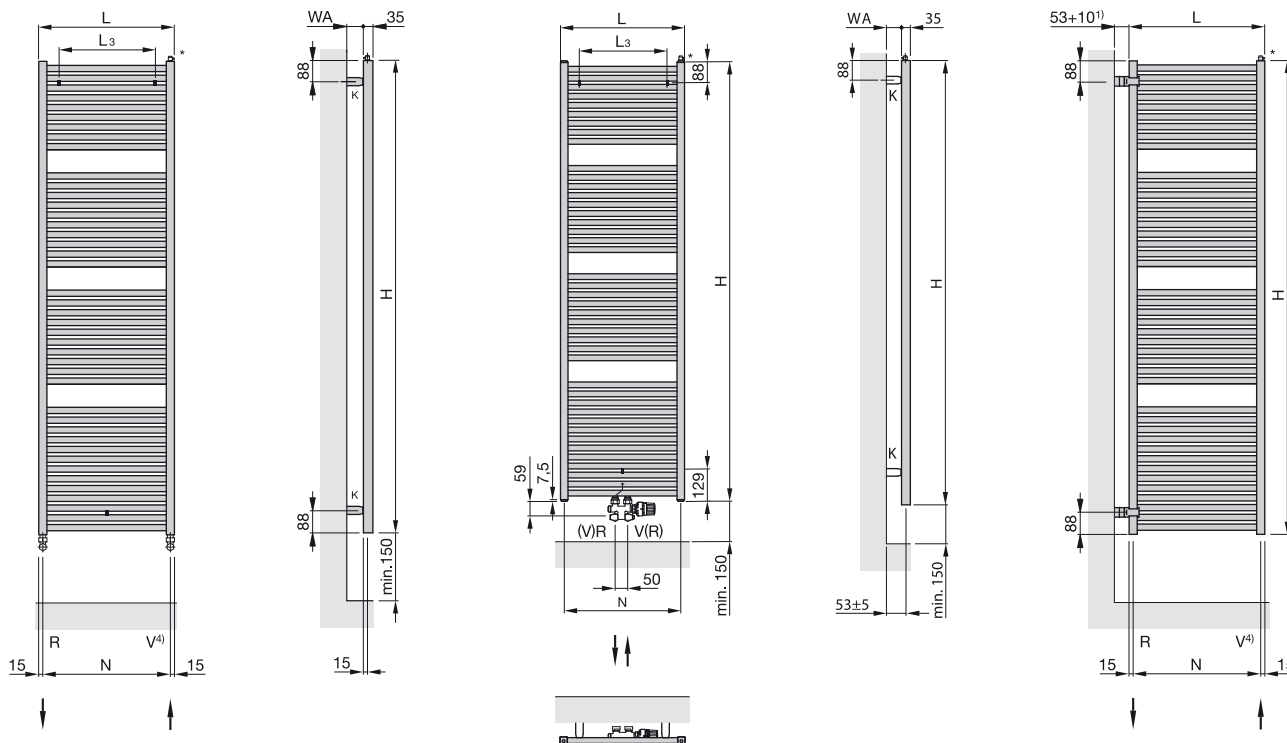

Электрические модели:

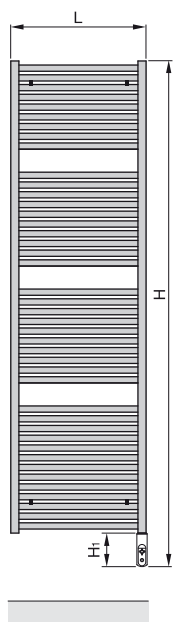

- H = Высота
- H_1 = 120 мм
- L = Длина
- K = Кронштейн
- WA = Расстояние до стены 55 - 65 мм
- V = Подающая магистраль 1/2"
- R = Обратная магистраль 1/2"
- * = Воздухоотводчик 1/2"
- N = Межосевое расстояние, L - 30 мм
- L_3 = Длина - 150 мм

Размеры указаны в мм

¹⁾ Возможно увеличение расстояния (макс. 103 мм) за счет использования кронштейнов для монтажа радиаторов в виде перегородки, см. стр. 110

²⁾ Размеры действительны только для стандартных термовентилей серии «AV» (для фитингов серии «Comfort» = 59 мм)

³⁾ Размеры действительны только для стандартных вентилей на обратную подводку combi 3 (для фитингов серии «Comfort» = 89 мм)

⁴⁾ Для того чтобы поменять местами подключения к подающей и обратной линиям, переустановите вставную трубку из правого коллектора в левый

⁵⁾ Размеры подключения/межосевое расстояние по запросу, подключение к обратной линии - 34 мм от нижнего края



Водяные модели для закрытых систем отопления

Дизайнерские полотенцесушители Zehnder Subway имеют горизонтально расположенные стальные нагревательные трубы круглого сечения Ø 23 мм, соединенные с коллекторами методом лазерной сварки. Коллекторы имеют квадратное сечение 30 x 30 мм.

Нижнее подключение 4 x 1/2" (внутренняя резьба), межосевое расстояние по центру N = 50 мм (в том числе для комбинированных моделей), при подключении по краям межосевое расстояние N = L - 32 мм, подключение для воздухоотводчика 1/2".

В стандартном исполнении радиатор окрашивается в белый цвет RAL 9016. Возможно изготовление в другом цвете или хrome.

Поставляется в упаковке готовым к монтажу в комплекте с кронштейнами для настенного крепления.

Макс. рабочее давление 12 бар
Макс. рабочая температура 120 °C

Преимущества

- Классический дизайн
- Четкая геометрия обрамляющих труб
- Увеличенное расстояние для размещения полотенец
- Возможность использования в качестве перегородки
- Подходит для специального подключения 150 мм

Электрические модели

Дизайнерские полотенцесушители Zehnder Subway имеют горизонтально расположенные стальные нагревательные трубы круглого сечения, соединенные с коллекторами методом лазерной сварки.

В правой нижней части радиаторы имеют встроенный электропатрон SAFIR. Электропатрон сертифицирован Германской электротехнической ассоциацией (VDE), надежно защищен от попадания внутрь брызг воды и рассчитан на подключение в сеть 230 V ± 10 %. Длина кабеля 1,2 м с евровилкой. Контроль комнатной температуры осуществляется с помощью инфракрасного дистанционного блока управления, устанавливаемого на стене помещения. Радиатор поставляется в упаковке заполненным негорючим теплоносителем, окрашенным в цвет RAL 9016, полностью готовым к монтажу в комплекте с кронштейнами для настенного крепления. По заказу возможно изготовление в цветном исполнении, в хrome.

Преимущества электрических моделей с электропатроном SAFIR

- Контроль комнатной температуры
- Дневная и недельная программа отопления
- Функция таймера
- Защита от включения при недостаточном уровне теплоносителя
- Полностью готов к эксплуатации

Zehnder Subway

zehnder

Цены и технические характеристики



Модельный ряд

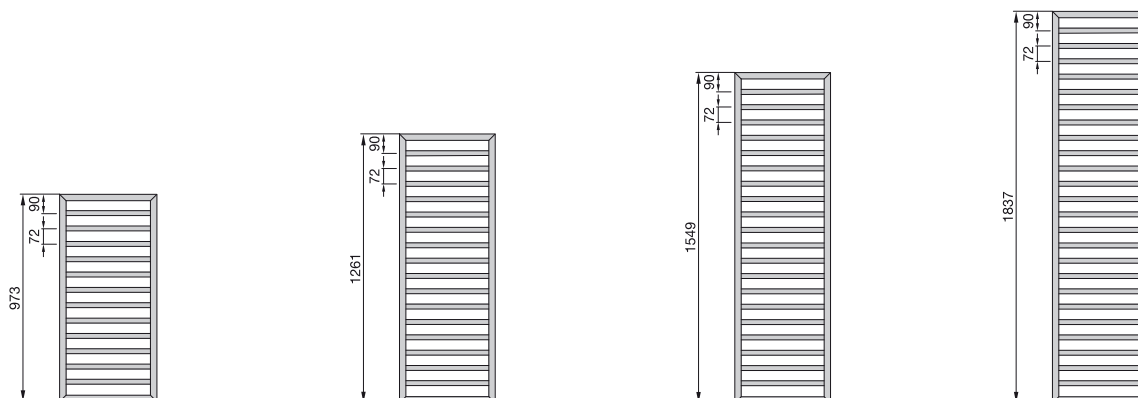

Водяные модели

Исполнение в цвете RAL

Модель	H мм	L мм	Теплоотдача			Ехр. п	Электропа- трон Ватт	V дм³	M кг	Цена RAL 9016 €	Цена ^① Кат. 1 €
			75/65/20 Ватт	70/55/24 Ватт	55/45/24 Ватт						
SUB-100-045	973	450	401	286	175	1,25	300	3,5	6,7	341,40	456,79
SUB-130-045	1261	450	509	363	222	1,25	300	4,5	8,6	393,49	463,22
SUB-150-045	1549	450	615	438	268	1,25	600	5,4	10,6	462,92	532,65
SUB-180-045	1837	450	715	511	314	1,24	600	6,3	12,2	518,47	596,25
SUB-100-060	973	600	499	357	218	1,25	300	4,3	8,3	359,92	483,74
SUB-130-060	1261	600	639	455	279	1,25	600	5,4	10,5	413,54	483,28
SUB-150-060	1549	600	772	550	337	1,25	600	7,2	12,5	487,60	560,75
SUB-180-060	1837	600	898	642	395	1,24	900	7,7	14,7	546,25	628,17

Хромированное исполнение

Модель	H мм	L мм	Теплоотдача			Ехр. п	Электропа- трон Ватт	V дм³	M кг	Цена хром €
			75/65/20 Ватт	70/55/24 Ватт	55/45/24 Ватт					
SUBC-100-045	973	450	265	188	114	1,27	300	3,5	6,5	843,59
SUBC-130-045	1261	450	336	238	145	1,27	300	4,5	8,4	930,47
SUBC-150-045	1549	450	413	293	178	1,27	300	5,4	10,1	1098,65
SUBC-180-045	1837	450	486	345	209	1,27	300	6,3	11,8	1228,27
SUBC-100-060	973	600	329	234	143	1,26	300	4,3	8,1	888,63
SUBC-130-060	1261	600	408	290	177	1,26	300	5,4	10,2	979,85
SUBC-150-060	1549	600	502	357	218	1,26	300	7,2	12,3	1155,76
SUBC-180-060	1837	600	590	419	256	1,26	600	7,7	14,3	1293,07

① Информацию об исполнении в специальных цветах категории 1 и 2 см. раздел «Специальное исполнение» и цветовую палитру на последней странице прайс-листа

Водяные модели

Исполнение в цвете RAL

Модель	H мм	L мм	Теплоотдача			Exp. п	V дм ³	M кг	Цвет	Цена RAL 9016 €	Цена ^① Кат. 1 €
			75/65/20 Ватт								
SUB-060-045	613	450	310	1,25	2,3	5,2	Артикул RAL 9016	321,97	411,00		

Хромированное исполнение

Модель	H мм	L мм	Теплоотдача			Exp. п	V дм ³	M кг	Цвет	Цена ^① Chrom €
			75/65/20 Ватт							
SUBC-060-045	613	450	205	1,27	2,3	5,0	Хромированный	675,10		

Комбинированные модели

Исполнение в цвете RAL

Модель	H ^② мм	L мм	Теплоотдача			Exp. п	Электропатрон Ватт	V дм ³	M кг	Цена RAL 9016 €	Цена ^① Кат. 1 €
			75/65/20 Ватт	70/55/24 Ватт	55/45/24 Ватт						
SUBM-130-045/ID	1291	450	509	363	222	1,25	300	4,5	8,6	896,36	1062,71
SUBM-150-045/ID	1579	450	615	438	268	1,25	600	5,4	10,6	974,90	1142,80
SUBM-180-045/ID	1867	450	715	511	314	1,24	600	6,3	12,2	1129,65	1316,01
SUBM-130-060/ID	1291	600	639	455	279	1,25	600	5,4	10,5	946,87	1117,81
SUBM-150-060/ID	1579	600	772	550	337	1,25	750	7,2	12,5	1067,30	1253,66
SUBM-180-060/ID	1867	600	898	642	395	1,24	900	7,7	14,7	1168,96	1392,29

Хромированное исполнение

Модель	H ^② мм	L мм	Теплоотдача			Exp. п	Электропатрон Ватт	V дм ³	M кг	Цена хром €
			75/65/20 Ватт	70/55/24 Ватт	55/45/24 Ватт					
SUBMC-130-045/ID	1291	450	336	238	145	1,27	300	4,5	8,4	1701,95
SUBMC-150-045/ID	1579	450	413	293	178	1,27	300	5,4	10,1	2006,82
SUBMC-180-045/ID	1867	450	486	345	209	1,27	300	6,3	11,8	2314,74
SUBMC-130-060/ID	1291	600	408	290	177	1,26	300	5,4	10,2	1794,85
SUBMC-150-060/ID	1579	600	502	357	218	1,26	300	7,2	12,3	2231,68
SUBMC-180-060/ID	1867	600	590	419	256	1,26	600	7,7	14,3	2433,44

① Информацию об исполнении в специальных цветах категории 1 и 2 см. раздел «Специальное исполнение» и цветовую палитру на последней странице прайс-листа

② Общая высота, с учетом нагревательного электропатрона

Цены и технические характеристики

Электрические модели

Исполнение в цвете RAL

Модель	H ^②	L	Электропатрон Ватт	Цена RAL 9016 €	Цена ^① Кат. 1 €
	мм	мм			
SUBE-130-45/ID	1291	450	500	874,91	962,41
SUBE-150-45/ID	1579	450	600	950,51	1045,57
SUBE-150-60/ID	1579	600	750	1041,58	1145,72
SUBE-180-60/ID	1867	600	900	1168,96	1392,29

Хромированное исполнение

Модель	H ^②	L	Электропатрон Ватт	Цена Хром €
	мм	мм		
SUBEC-130-45/ID	1291	450	300	1660,33
SUBEC-150-45/ID	1579	450	500	1958,15
SUBEC-150-60/ID	1579	600	600	2177,28
SUBEC-180-60/ID	1867	600	750	2373,23

Стандартное исполнение водяных моделей

- Окраска порошковой эмалью в цвет RAL 9016
- Подключение 4 x 1/2" (внутренняя резьба), межосевое расстояние по центру N = 50 мм (в том числе для комбинированных моделей), при подключении по краям межосевое расстояние N = L - 32 мм
- Хромированный воздухоотводчик 1/2"
- Крепеж в цвет радиатора
- Упаковка

Стандартное исполнение электрических моделей

- Окраска порошковой эмалью в цвет RAL 9016
- Заполнение негорючим теплоносителем (морозоустойчивость до -20 °C)
- Электропатрон SAFIR с инфракрасным блоком управления, имеющим следующие режимы: «Комфорт», «Автоматический», «Экономичный», «Защита от замерзания», «Выкл.». Имеется также функция таймера с отсрочкой включения на 3 часа
- Крепеж в цвет радиатора
- Упаковка

Специальное исполнение по запросу (за дополнительную плату). Аксессуары	Артикул	Цена €
■ Цвета категории 2 (наценка к категории 1); за исключением исполнения Technoline (прозрачный лак)	011640	127,59
■ Окраска в цвет M0332 Inox Look (исполнение поверхности «под нержавеющую сталь»): наценка к категории 1 (снижение теплоотдачи на 8-13%)	012332	191,40
■ Фитинги Zehnder Comfort (серия «XE») в белом цвете, хромированные и матовая сталь	-	См. стр. 127
■ Термостат Zehnder SH, M 30 x 1,5, белый	819080	40,74
■ Термостат Zehnder SH, M 30 x 1,5, хромированный	819088	57,22
■ Термостат Zehnder SH, M 30 x 1,5, матовая сталь	819082	57,22
■ Подключение снизу-вниз по центру, межосевое расстояние 150 мм	U100062530	72,16
■ Наценка за исполнения Room divider ^③ (Комплект крепежа для монтажа в виде перегородки с 2 креплениями и опорой, цвета: белый, хром, специальные цвета)	-	223,52
■ Наценка за исполнения Room divider ^③ (Комплект крепежа для монтажа в виде перегородки с 2 креплениями БЕЗ опоры, цвета: белый, хром, специальные цвета)	-	173,03

- ① Информацию об исполнении в специальных цветах категории 1 и 2 см. раздел «Специальное исполнение» и цветовую палитру на последней странице прайс-листа
- ② Общая высота, с учетом нагревательного электропатрона
- ③ Только для водяных моделей, в конце артикула надпись «ПЕРЕГОРОДКА/Room divider». Возможность исполнения электрических моделей в виде перегородки (Room divider) по запросу.

Водяные модели:

Настенный монтаж

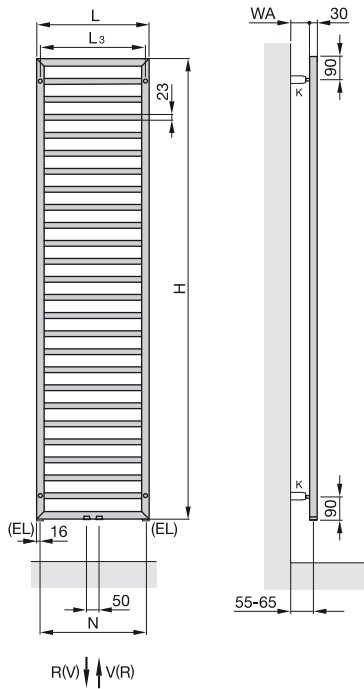

Электрические модели:

Комбинированные модели:

Монтаж в виде перегородки

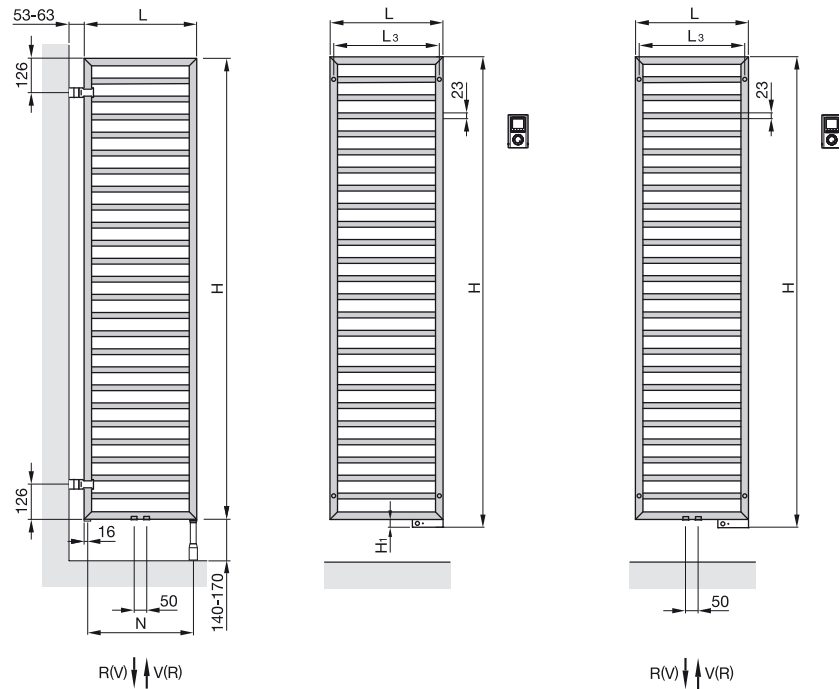

Водяные модели:

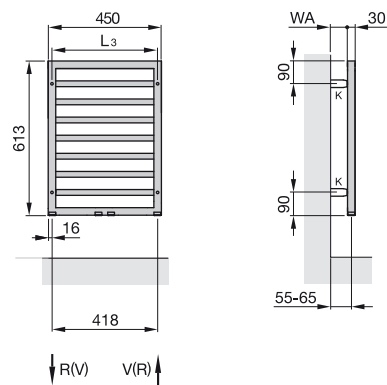

- H = Высота
- H₁ = 30 мм
- L = Длина
- EL = Подключение для нагревательного электропатрона
- K = Кронштейн
- V = Подающая магистраль 1/2"
- R = Обратная магистраль 1/2"
- * = Воздухоотводчик 1/2"
- N = Межосевое расстояние
- WA = Расстояние до стены 40 - 50 мм
- L₃ = Длина - 30 мм

Размеры указаны в мм

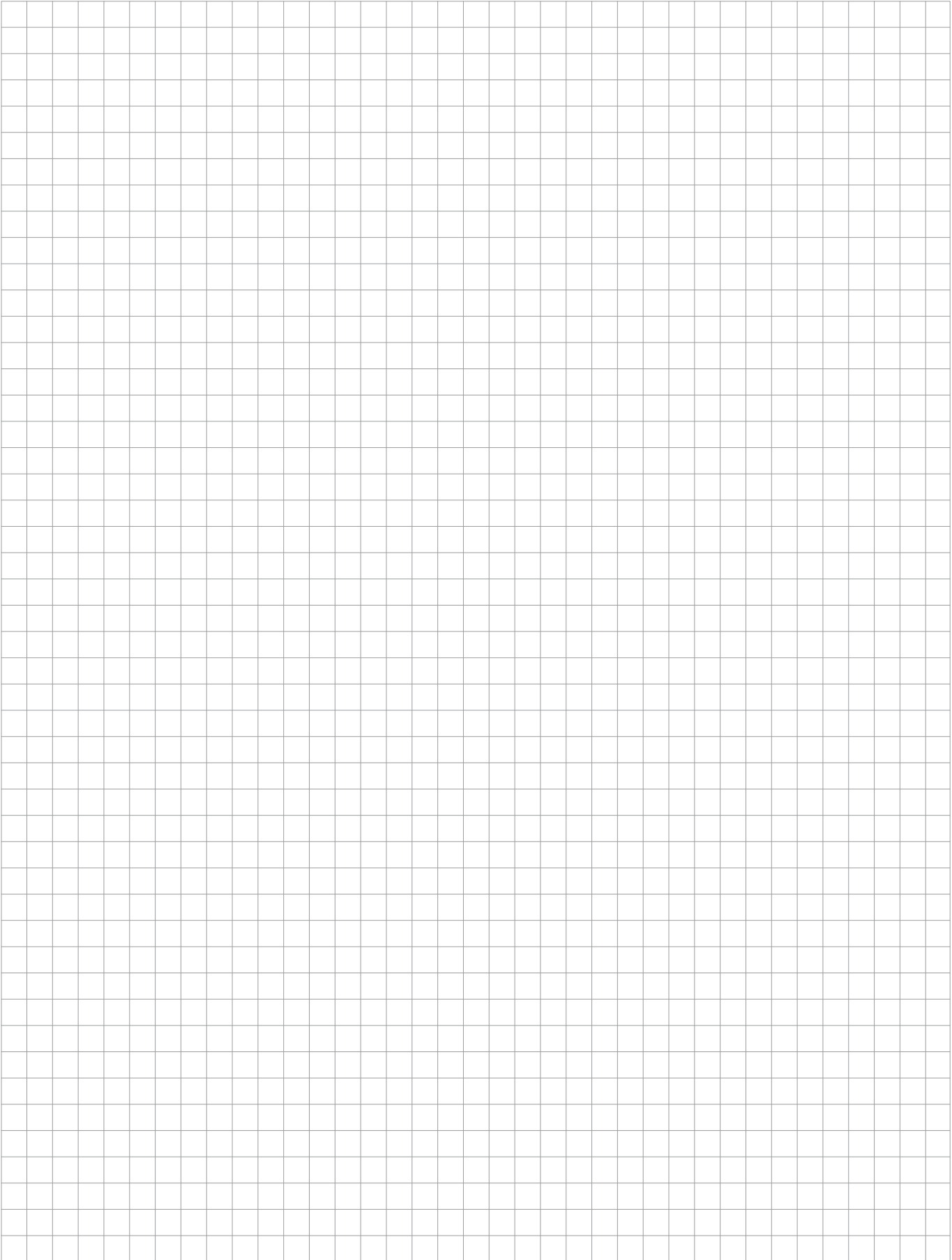
A large grid of graph paper for notes, consisting of 20 columns and 30 rows of small squares.

Zehnder Quaro

zehnder

Описание модели



Водяные модели для закрытых систем отопления

Zehnder Quaro – современный дизайн-радиатор, состоящий из горизонтально расположенных трубок квадратного сечения (25 × 25 мм), приваренных к коллекторам квадратного сечения (30 × 30 мм). Прибор изготовлен из прецизионной стали, все сварные швы невидимы, благодаря применению технологии лазерной сварки. Испытания тепловой мощности в соответствии с EN 442, европейский знак соответствия.

Возможны различные варианты подключения радиатора к трубопроводам: нижнее подключение по центру 2 × 1/2" с межосевым расстоянием 50 мм или разностороннее подключение 2 × 1/2".

В стандартной комплектации полотенцесушитель грунтуется и покрывается порошковой эмалью цвета RAL 9016. Также возможно хромированное исполнение, специальные цвета.

Радиатор поставляется с набором креплений для настенного монтажа, в упаковке, полностью готовым к монтажу.

Макс. рабочее давление
Макс. рабочая температура

8 бар
110 °C

Преимущества

- Современный дизайн
- Большое количество вариаций по типоразмерам полотенцесушителя
- Соответствует высоким требованиям к гигиене
- Скрытые и аккуратные кронштейны
- Возможность монтажа в качестве перегородки

Электрические модели

Полотенцесушитель в электрическом исполнении комплектуется электропатроном SAFIR. Электропатрон защищен от прямого попадания воды, напряжение сети 230 В ± 10%. С запатентованной защитой от «сухой» работы (в случае отсутствия теплоносителя в приборе). Установочная резьба 1/2" с уплотнением и трехжильным сетевым кабелем с заземлением длиной 1,2 м и штепсельной вилкой. Дистанционный пульт управления с инфракрасным датчиком. Возможность установки режимов.

В стандартной комплектации радиатор грунтуется и покрывается порошковой эмалью цвета RAL 9016, белый. Также возможны специальные цвета, хром.

Полотенцесушитель заполнен негорючим теплоносителем.

Радиатор поставляется с набором креплений для настенного монтажа, в упаковке, полностью готовым к монтажу.

Преимущества электрической версии с электропатроном SAFIR

- Возможность регулирования температуры в помещении
- Ежедневные и еженедельные программы
- Функция таймера
- Защита от включения при недостаточном уровне теплоносителя
- Полностью готов к эксплуатации

Zehnder Quaro

Цены и технические характеристики



Модельный ряд

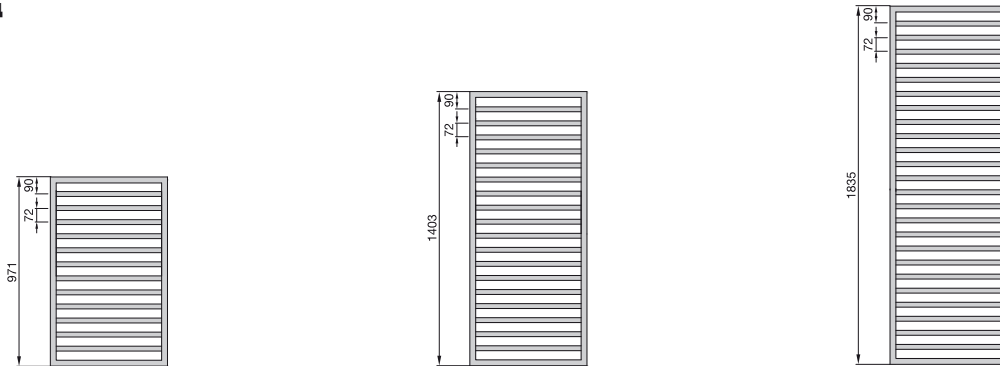

Водяные модели

Исполнение в цвете RAL

Модель	H мм	L мм	Теплоотдача			Exp. n	Электропатрон Ватт	V дм³	M кг	Цена RAL 9016 €	Цена ^① Кат. 1 €
			75/65/20 Ватт	70/55/24 Ватт	55/45/24 Ватт						
QA-100-030	971	300	299	214	131	1,24	300	3,3	5,7	571,02	715,20
QA-140-030	1403	300	421	301	185	1,24	300	4,7	7,9	599,86	757,04
QA-180-030	1835	300	543	389	240	1,23	300	6,0	10,1	797,40	1002,17
QA-100-045	971	450	420	300	185	1,24	300	4,4	7,8	604,19	748,38
QA-140-045	1403	450	590	423	261	1,23	500	6,3	10,6	634,47	791,64
QA-180-045	1835	450	761	545	337	1,23	600	8,1	13,6	839,22	1043,98
QA-100-060	971	600	533	382	236	1,24	300	5,5	9,8	637,34	791,64
QA-140-060	1403	600	749	537	331	1,23	600	7,9	13,4	670,53	844,99
QA-180-060	1835	600	966	692	427	1,23	900	10,2	17,0	882,48	1091,57

Хромированное исполнение

Модель	H мм	L мм	Теплоотдача			Exp. n	Электропатрон Ватт	V дм³	M кг	Цена хром €
			75/65/20 Ватт	70/55/24 Ватт	55/45/24 Ватт					
QAC-100-030	971	300	189	133	80	1,30	-	3,3	5,8	1198,28
QAC-140-030	1403	300	270	190	114	1,30	300	4,7	7,6	1260,28
QAC-180-030	1835	300	348	245	147	1,30	300	6,0	10,3	1666,91
QAC-100-045	971	450	267	188	114	1,29	300	4,4	7,9	1266,05
QAC-140-045	1403	450	381	269	162	1,29	300	6,3	10,2	1330,93
QAC-180-045	1835	450	491	345	207	1,30	300	8,1	13,8	1759,20
QAC-100-060	971	600	341	241	146	1,28	300	5,5	10,0	1333,82
QAC-140-060	1403	600	486	343	207	1,29	300	7,9	12,9	1403,03
QAC-180-060	1835	600	627	442	267	1,29	600	10,2	17,2	1851,49

Комбинированные модели

Исполнение в цвете RAL

Модель	H ^② мм	L мм	Теплоотдача			Exp. n	Электропатрон Ватт	V дм³	M кг	Цена RAL 9016 €	Цена ^① Кат. 1 €
			75/65/20 Ватт	70/55/24 Ватт	55/45/24 Ватт						
QAM-100-045/ID	1001	450	420	300	185	1,23	300	4,4	7,8	1046,87	1191,07
QAM-140-045/ID	1433	450	590	423	261	1,23	500	6,3	10,6	1131,96	1289,12
QAM-180-045/ID	1865	450	761	545	337	1,23	600	8,1	13,8	1338,15	1542,90
QAM-140-060/ID	1433	600	749	537	331	1,23	600	7,9	13,4	1232,88	1407,36
QAM-180-060/ID	1865	600	966	692	427	1,23	900	10,2	17,0	1388,61	1597,71

Хромированное исполнение

Модель	H ^② мм	L мм	Теплоотдача			Exp. n	Электропатрон Ватт	V дм³	M кг	Цена хром €
			75/65/20 Ватт	70/55/24 Ватт	55/45/24 Ватт					
QAMC-140-045/ID	1433	450	381	269	162	1,29	300	4,7	7,6	2337,43
QAMC-180-045/ID	1865	450	491	345	207	1,29	300	6,0	10,3	2781,56
QAMC-140-060/ID	1433	600	486	343	207	1,29	300	6,3	10,2	2579,67
QAMC-180-060/ID	1865	600	627	442	267	1,29	600	8,1	13,8	2892,57

① Информацию об исполнении в специальных цветах категории 1 и 2 см. раздел «Специальное исполнение» и цветовую палитру на последней странице прайс-листа

② Общая высота, с учетом электропатрона

Электрические модели

Исполнение в цвете RAL

Модель	H [ⓐ]	L	Электропатрон	Цена RAL 9016 €	Цена [ⓑ] Кат. 1 €
	мм	мм			
QAE-100-045/ID	1001	450	300	1046,87	1191,07
QAE-140-045/ID	1433	450	500	1131,96	1289,12
QAE-180-045/ID	1865	450	600	1338,15	1542,90
QAE-140-060/ID	1433	600	600	1232,88	1407,36
QAE-180-060/ID	1865	600	900	1388,61	1597,71

Хромированное исполнение

Модель	H [ⓐ]	L	Электропатрон	Цена хром €
	мм	мм		
QAEC-140-045/ID	1433	450	300	2337,43
QAEC-180-045/ID	1865	450	300	2781,56
QAEC-140-060/ID	1433	600	300	2579,67
QAEC-180-060/ID	1865	600	600	2892,57

Стандартное исполнение водяных моделей

- Грунтовка и порошковая окраска в цвет RAL 9016
- Подключения 4 × ½" (внутренняя резьба): по центру межосевое расстояние 50 мм, слева/справа межосевое расстояние 268/418/568 мм
- Хромированный воздухоотводчик ½"
- Кронштейны в цвет радиатора
- Упаковка в стрейч-пленку и картонную коробку

Стандартное исполнение электрических моделей

- Грунтовка и порошковая окраска в цвет RAL 9016
- Радиатор заполнен негорючим теплоносителем
- Электропатрон SAFIR. Дистанционный пульт управления с инфракрасным датчиком и с возможностью установки различных режимов
- Кронштейны в цвет радиатора
- Упаковка в стрейч-пленку и картонную коробку

Специальное исполнение по запросу (за дополнительную плату). Аксессуары	Артикул	Цена €
■ Цвета категории 2 (наценка к категории 1); за исключением исполнения Technoline (прозрачный лак)	011640	127,59
■ Наценка за исполнение Room divider [®] (Комплект крепежа для монтажа в виде перегородки с 2 креплениями и опорой, цвета: белый, хром, специальные цвета)	-	223,52
■ Наценка за исполнение Room divider [®] (Комплект крепежа для монтажа в виде перегородки с 2 креплениями БЕЗ опоры, цвета: белый, хром, специальные цвета)	-	173,03
■ Фиттинги Zehnder Comfort (серия «XE»), цвета: белый, хром и матовая сталь	-	См. стр. 127
■ Термостат Zehnder SH, M 30 x 1,5, белый	819080	40,74
■ Термостат Zehnder SH, M 30 x 1,5, хром	819088	57,22
■ Термостат Zehnder SH, M 30 x 1,5, матовая сталь	819082	57,22
■ Опора для монтажа в качестве перегородки, белый	931301	51,66
■ Опора для монтажа в качестве перегородки, хром	931308	76,11
■ Опора для монтажа в качестве перегородки, цвет Inox look 0332 «под нержавеющую сталь»	931309	77,47

- ⓐ Информацию об исполнении в специальных цветах категории 1 и 2 см. раздел «Специальное исполнение» и цветовую палитру на последней странице прайс-листа
- ⓑ Общая высота с учетом электропатрона
- ⓒ Только для водяных моделей, в конце артикула надпись «ПЕРЕГОРОДКА/Room divider». Возможность исполнения электрических моделей в виде перегородки (Room divider) по запросу.

Водяные модели:
Настенный монтаж

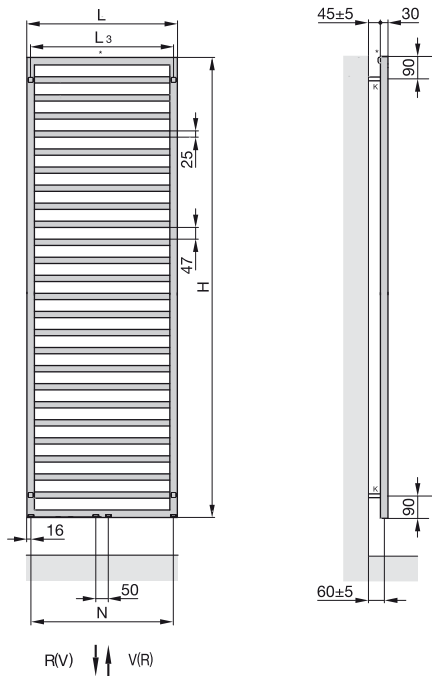

Монтаж в виде перегородки

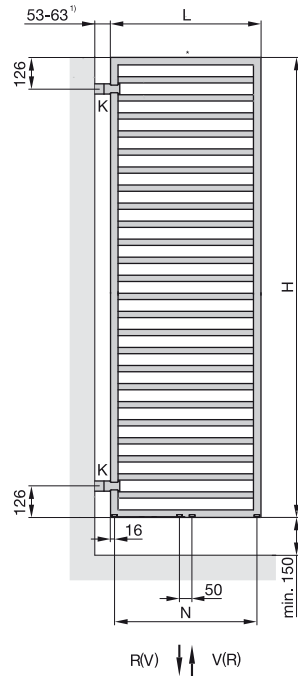

Электрические модели:

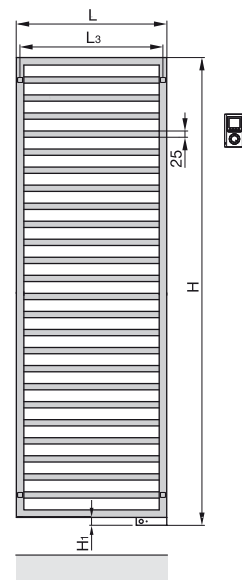

Комбинированные модели:

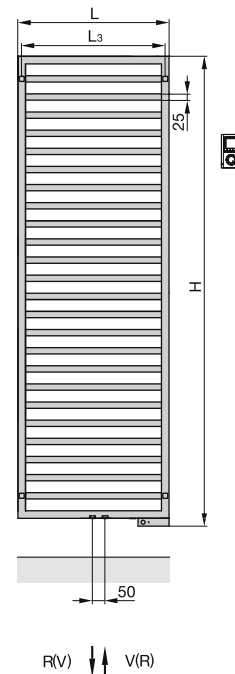

- H = Высота
- H₁ = 30 мм
- L = Длина
- L₃ = Длина - 30 мм
- K = Кронштейн
- V = Подающая магистраль 1/2"
- R = Обратная магистраль 1/2"
- * = Воздухоотводчик 1/2"/заглушка 1/2"
- N = Межросевое расстояние

Размеры указаны в мм

Zehnder Nova Spa

Описание модели

zehnder



Водяные модели для закрытых систем отопления

Конструкция дизайнерских полотенцесушителей Zehnder Nova Spa состоит из стальных горизонтально расположенных нагревательных труб овального сечения (70 x 8 мм), соединенных с круглыми вертикально расположенными коллекторами (37 x 32 мм). Нижнее подключение к подающей и обратной магистралям расположено слева (межосевое расстояние – 50 мм). Воздуховодчик в комплекте.

Полотенцесушители поставляются готовыми к монтажу в комплекте с кронштейнами для настенного крепления. В стандартном исполнении полотенцесушители изготавливаются в цвете RAL 9016, возможно изготовление в другом цвете.

Макс. рабочее давление
Макс. рабочая температура

4 бар
до 120 °C

Стандартное исполнение водяных моделей

- Окраска порошковой эмалью в цвет RAL 9016
- Нижнее левостороннее подключение 2 x 1/2" (внутренняя резьба), межосевое расстояние 50 мм
- Воздухоотводчик с подключением 1/2"
- Крепеж в цвет полотенцесушителя
- Упаковка

Zehnder Nova Spa

Цены и технические характеристики



Модельный ряд

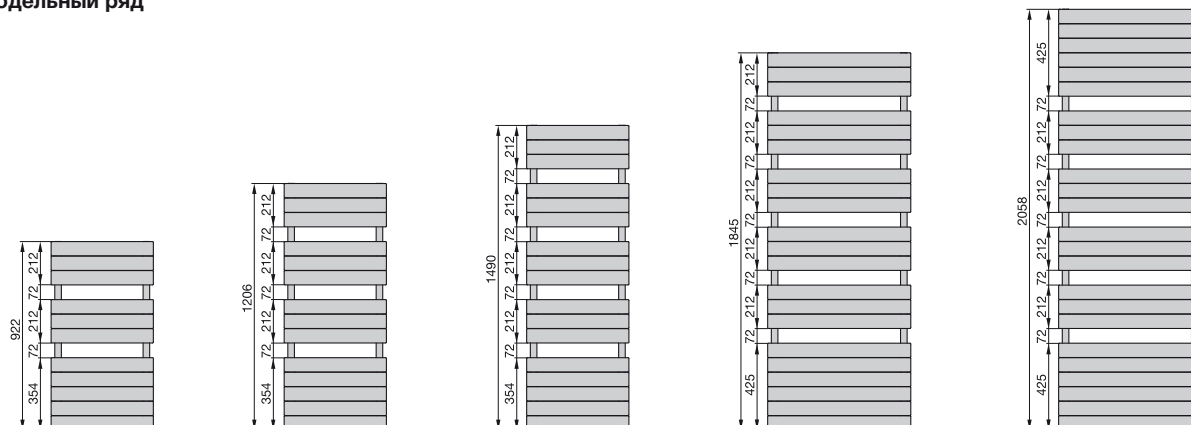

Водяные модели (для закрытых систем отопления)

Модель	Высота мм	Длина мм	Теплоотдача (Ватт)		Электропатрон Ватт	Вес кг	Цена RAL 9016 €	Цена ① Кат. 1 €
			ΔT=50K	ΔT=60K				
NOU-090-050	922	500	484	609	-	13	767,39	882,52
NOU-120-050	1206	500	594	747	-	16	908,34	1044,56
NOU-150-050	1490	500	704	886	-	19	1002,57	1152,94
NOU-180-050	1845	500	800	1006	-	24	1187,71	1365,87
NOU-120-060	1206	600	713	897	-	18	997,07	1146,64
NOU-150-060	1490	600	845	1063	-	22	1119,05	1286,89
NOU-180-060	1845	600	959	1206	-	27	1307,92	1504,12
NOU-180-070	1845	700	1119	1406	-	31	1413,15	1625,14
NOU-200-070	2058	700	1348	1696	-	35	1477,84	1699,51
NOU-200-080	2058	800	1541	1939	-	39	1547,23	1779,28

Специальное исполнение по запросу (за дополнительную плату). Аксессуары	Артикул	Цена €
■ Цвета категории 2 (наценка к категории 1); за исключением исполнения Technoline (прозрачный лак)	011640	127,59
■ Окраска в цвет M0332 Inox Look (исполнение поверхности «под нержавеющую сталь»): наценка к категории 1 (снижение теплоотдачи на 13%)	012332	191,40
■ Фитинги Zehnder Comfort (серия «ХЕ»), цвет: белый, хром	-	См. стр. 127
■ Термостат Zehnder SH, M 30 x 1,5, цвет: белый	819080	40,74
■ Термостат Zehnder DH, M 30 x 1,5, цвет: хром	819058	57,09

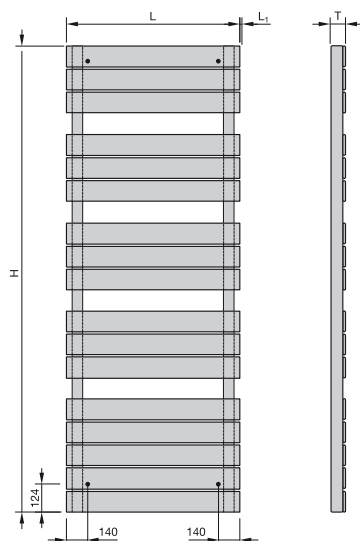

H = Высота
L = Длина
T = Глубина

Размеры указаны в мм

① Информацию об исполнении в специальных цветах категории 1 и 2 см. раздел «Специальное исполнение» и цветовую палитру на последней странице прайс-листа

Zehnder Forma Spa

Описание модели

zehnder



Водяные модели для закрытых систем отопления

Дизайнерские полотенцесушители Zehnder Forma Spa представляют собой сварную конструкцию из горизонтальных нагревательных труб круглого сечения (\varnothing 25 мм, толщина стенки 1,25 мм), изготовленных из прецизионной стали, и вертикальных коллекторов круглого сечения (\varnothing 38 мм, толщина стенки 1,5 мм). Соединения выполнены методом лазерной сварки, благодаря чему сварной шов практически незаметен.

Возможно однорядное или двухрядное исполнение.

Подключение $\frac{1}{2}$ " (внутренняя резьба) снизу в торцах коллекторов. Возможно нижнее подключение $\frac{1}{2}$ " к подающей и обратной магистралям расположенное по центру (межосевое расстояние – 50 мм). Подключение в торцах коллекторных труб для нагревательного электропатрона и воздухоотводчика имеют размер $\frac{1}{2}$ ". В стандартном исполнении полотенцесушители окрашиваются в цвет RAL 9016, возможно исполнение в другом цвете, а также в хrome.

Полотенцесушители поставляются в упаковке, готовыми к монтажу, в комплекте с необходимыми настенными кронштейнами.

Макс. рабочее давление	12 бар
Макс. рабочая температура	120 °C

Преимущества

- Привлекательный дизайн
- 2-рядные модели с повышенной теплоотдачей
- Большое расстояние до стены для удобства развешивания полотенца
- Подключение по центру
- Возможно подключение с использованием блока Vario

Электрические модели

Электрические дизайнерские полотенцесушители Zehnder Forma Spa представляют собой сварную конструкцию из горизонтальных нагревательных труб круглого сечения (\varnothing 25 мм, толщина стенки 1,25 мм), изготовленных из прецизионной стали, и вертикальных коллекторов круглого сечения (\varnothing 38 мм, толщина стенки 1,5 мм). Соединения выполнены методом лазерной сварки, благодаря чему сварной шов практически незаметен. Полотенцесушители комплектуются встроенным нагревательным электропатроном DBM. Электропатрон одобрен Германской электротехнической ассоциацией (VDE), надежно защищен от попадания брызг, рассчитан на подключение в сеть 230 Вольт \pm 10 % и имеет 3-жильный сетевой шнур длиной 1,2 м с евровилкой.

В стандартном исполнении полотенцесушители окрашиваются в цвет RAL 9016, возможно исполнение в другом цвете, а также в хrome.

Радиаторы поставляются заполненными негорючим теплоносителем, полностью готовыми к подключению и эксплуатации, в комплекте с необходимыми кронштейнами.

Преимущества электрических моделей с нагревательным электропатроном DBM

- Выбор температуры отопления (3 уровня)
- Функция таймера (2 часа)
- Система защиты от включения с недостаточным уровнем теплоносителя
- Полотенцесушитель полностью готов к подключению и эксплуатации
- Отсутствие отдельного блока управления

Zehnder Forma Spa

Цены и технические характеристики



Модельный ряд

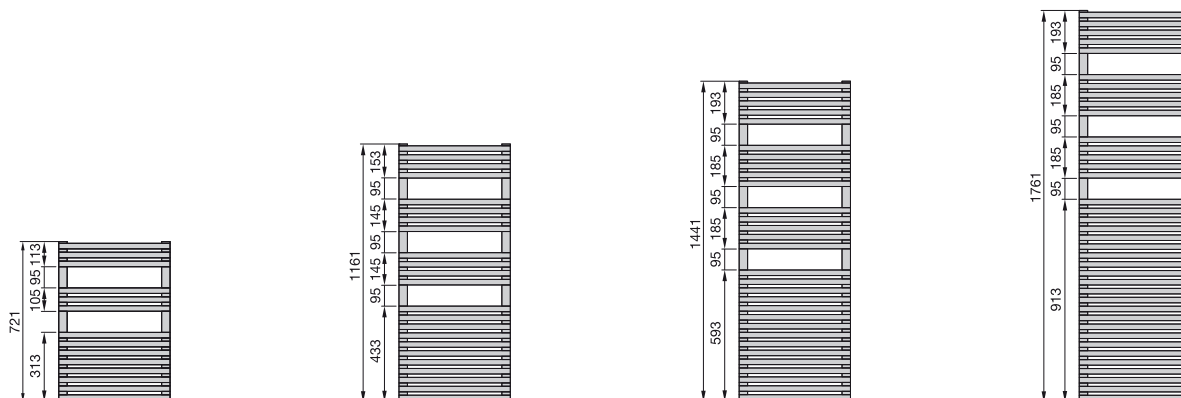

Водяные модели

Исполнение в цвете RAL

Модель	H мм	L мм	Теплоотдача			Экр. п	Электропатрон Ватт	V дм ³	M кг	Цена RAL 9016 €	Цена ^① Кат. 1 €
			75/65/20 Ватт	70/55/24 Ватт	55/45/24 Ватт						

1-рядные модели, подключение по центру, межцентровое расстояние 50 мм

LF-070-050-05	721	496	378	270	166	1,24	300	4,2	7,4	485,19	636,51
LF-120-050-05	1161	496	612	437	269	1,24	300	6,8	12,1	529,70	692,91
LF-150-050-05	1441	496	796	570	352	1,23	600	8,7	15,6	580,13	744,82
LF-180-050-05	1761	496	973	699	433	1,22	900	10,9	19,6	709,21	922,86
LF-070-060-05	721	596	442	318	197	1,22	300	4,7	8,5	500,01	658,77
LF-120-060-05	1161	596	707	508	315	1,22	600	7,7	13,9	556,40	721,09
LF-150-060-05	1441	596	927	668	416	1,21	900	9,9	18,0	657,28	836,80
LF-180-060-05	1761	596	1133	814	505	1,22	900	12,5	22,6	743,35	958,48
LF-180-075-05	1761	746	1416	1018	631	1,22	1200	14,8	27,1	802,68	1034,15

2-рядные модели, подключение по центру, межцентровое расстояние 50 мм

LFD-120-050-05	1161	496	848	604	370	1,25	-	10,8	19,9	927,31	1090,54
LFD-150-050-05	1441	496	1092	776	474	1,26	-	14,3	26,3	1019,31	1184,01
LFD-180-050-05	1761	496	1299	923	563	1,26	-	17,9	32,6	1097,95	1311,60
LFD-120-060-05	1161	596	1012	721	442	1,25	-	12,6	23,1	915,46	1080,15
LFD-180-060-05	1761	596	1535	1091	666	1,26	-	20,8	38,0	1124,67	1339,79

Хромированное исполнение, подключение по центру, межцентровое расстояние 50 мм

Модель	H мм	L мм	Теплоотдача			Экр. п	Электропатрон Ватт	V дм ³	M кг	Цена хром €
			75/65/20 Ватт	70/55/24 Ватт	55/45/24 Ватт					
LFC-070-050-05	721	496	254	181	110	1,26	300	4,1	7,4	986,68
LFC-120-050-05	1161	496	402	283	170	1,30	300	6,8	12,1	1059,36
LFC-150-050-05	1441	496	512	362	219	1,28	300	8,7	15,6	1250,78
LFC-180-050-05	1761	496	636	447	269	1,30	600	10,9	19,6	1493,32
LFC-120-060-05	1161	596	516	371	230	1,22	300	7,7	13,9	1117,23
LFC-180-060-05	1761	596	827	580	347	1,31	600	12,4	22,6	1473,33

① Информацию об исполнении в специальных цветах категории 1 и 2 см. раздел «Специальное исполнение» и цветовую палитру на последней странице прайс-листа

Исполнение в цвете RAL

Модель	H мм	L мм	Теплоотдача			Ехр. п	Электропатрон Ватт	V дм ³	M кг	Цена RAL 9016 €	Цена ^① Кат. 1 €
			75/65/20 Ватт	70/55/24 Ватт	55/45/24 Ватт						

1-рядные модели, подключение по краям

LF-070-050	721	496	378	270	166	1,24	300	4,2	7,0	407,96	559,30
LF-120-050	1161	496	612	437	269	1,24	300	6,8	11,5	452,48	615,68
LF-180-050	1761	496	973	699	433	1,22	900	10,9	18,6	631,98	845,65
LF-070-060	721	596	442	318	197	1,22	300	4,7	8,0	422,80	581,53
LF-120-060	1161	596	707	508	315	1,22	600	7,7	13,2	479,18	643,86
LF-150-060	1441	596	927	668	416	1,21	900	9,9	17,5	580,06	759,57
LF-180-060	1761	596	1133	814	505	1,22	900	12,5	21,4	666,12	881,25
LF-180-075	1761	746	1416	1018	631	1,22	1200	14,8	26,8	725,46	956,93

2-рядные модели, подключение по краям

LFD-120-050	1161	496	848	604	370	1,25	-	10,8	24,0	850,11	1013,31
LFD-150-050	1441	496	1092	776	474	1,26	-	14,3	30,0	942,08	1106,79
LFD-180-050	1761	496	1299	923	563	1,26	-	17,9	37,0	1020,72	1234,38
LFD-120-060	1161	596	1012	721	442	1,25	-	12,6	26,0	838,24	1002,93
LFD-180-060	1761	596	1535	1091	666	1,26	-	20,8	42,0	1047,44	1262,56

Хромированное исполнение, подключение по краям

Модель	H мм	L мм	Теплоотдача			Ехр. п	Электропатрон Ватт	V дм ³	M кг	Цена хром €
			75/65/20 Ватт	70/55/24 Ватт	55/45/24 Ватт					
LFC-070-050	721	496	254	181	110	1,26	300	4,2	7,4	909,45
LFC-120-050	1161	496	402	283	170	1,30	300	6,8	12,1	982,16
LFC-150-050	1441	496	512	362	219	1,28	300	8,7	15,6	1173,56
LFC-180-050	1761	496	636	447	269	1,30	600	10,9	20,0	1416,09
LFC-120-060	1161	596	516	371	230	1,22	300	7,7	13,9	1040,01

① Информацию об исполнении в специальных цветах категории 1 и 2 см. раздел «Специальное исполнение» и цветовую палитру на последней странице прайс-листа

Электрические модели

Исполнение в цвете RAL

Модель	H ^②	L	Электропатрон Ватт	Цена RAL 9016 €	Цена ^① Кат. 1 €
	мм	мм			
LFE-070-050/DD	841	496	300	713,68	865,01
LFE-120-050/DD	1281	496	500	844,23	1007,45
LFE-180-050/DD	1881	496	900	1087,56	1301,23
LFE-120-060/DD	1281	596	600	884,30	1048,98
LFE-180-060/DD	1881	596	900	1140,98	1356,13

Хромированное исполнение

Модель	H ^②	L	Электропатрон Ватт	Цена хром €
	мм	мм		
LFEC-120-050/DD	1281	496	300	1835,36
LFEC-180-050/DD	1881	496	600	2362,07

Стандартное исполнение водяных моделей

- Окраска порошковой эмалью в цвет RAL 9016
- Подключение 2 x 1/2" по центру (внутренняя резьба) для подающей и обратной линии, межосевое расстояние 50 мм
- Подключение 4 x 1/2"
- Воздухоотводчик 1/2" и заглушка 1/2"
- Крепеж в цвет радиатора
- Упаковка

Стандартное исполнение электрических моделей

- Окраска порошковой эмалью в цвет RAL 9016
- Заполнение негорючим теплоносителем (морозостойчивость до -20 °C)
- Встроенный электропатрон DBM (устанавливается в правый коллектор снизу) с ручной регулировкой. Режимы работы: «Комфортный» (79 °C), «Экономичный» (40-45 °C), «Антифрост», «Выкл.»; переключатель для выбора функции таймера (2 часа)
- Крепеж в цвет радиатора
- Упаковка

Специальное исполнение по запросу (за дополнительную плату). Аксессуары	Артикул	Цена €
■ Цвета категории 2 (наценка к категории 1); за исключением исполнения Technoline (прозрачный лак)	011640	127,59
■ Окраска в цвет M0332 Inox Look (исполнение поверхности «под нержавеющей сталь»): наценка к категории 1 (снижение теплоотдачи на 13%)	012332	191,40
■ Присоединительная арматура Zehnder Vario со встроенным термовентилем и белой декоративной крышкой	976531	127,57
■ Присоединительная арматура Zehnder Vario со встроенным термовентилем и цветной декоративной крышкой	976539	161,18
■ Присоединительная арматура Zehnder Vario со встроенным термовентилем и декоративной крышкой в хромированном исполнении	976538	161,18
■ Термостат Zehnder LH2, M 30 x 1,5, белый	819140	37,47
■ Термостат Zehnder LH2, M 30 x 1,5, хром	819148	64,56
■ Фитинги Zehnder Comfort (серия «XE») белые, хромированные, а также в исполнении матовая сталь	-	См. стр. 127

① Информацию об исполнении в специальных цветах категории 1 и 2 см. раздел «Специальное исполнение» и цветовую палитру на последней странице прайс-листа
 ② Общая высота с учетом электропатрона

Водяные модели:

Настенный монтаж

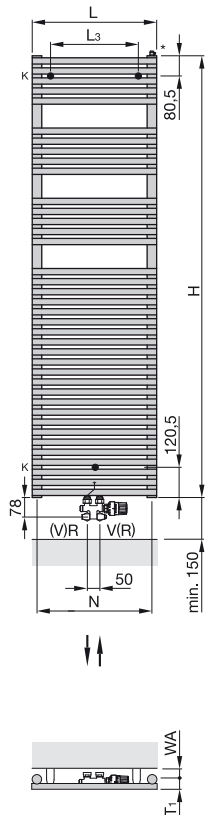

1-рядные модели

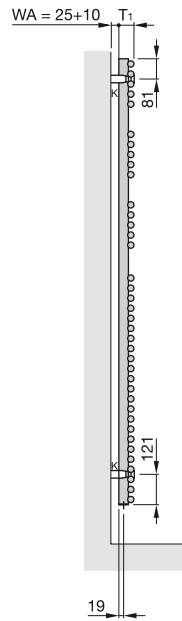

2-рядные модели

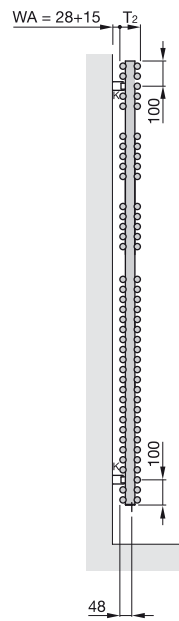

Электрические модели:

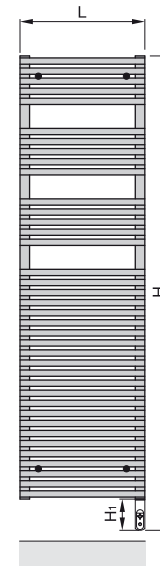

- H = Высота
- H₁ = Высота блока управления = 120 мм
- L = Длина
- T₁ = Глубина 60 мм
- T₂ = Глубина 82 мм
- K = Кронштейн
- WA = Расстояние до стены
- V = Подающая магистраль 1/2"
- R = Обратная магистраль 1/2"
- * = Воздухоотводчик 1/2"/заглушка 1/2"
- EL = Подключение электропатрона
- N = Межосевое расстояние, L – 38 мм
- L₃ = Длина – 150 мм

Размеры указаны в мм

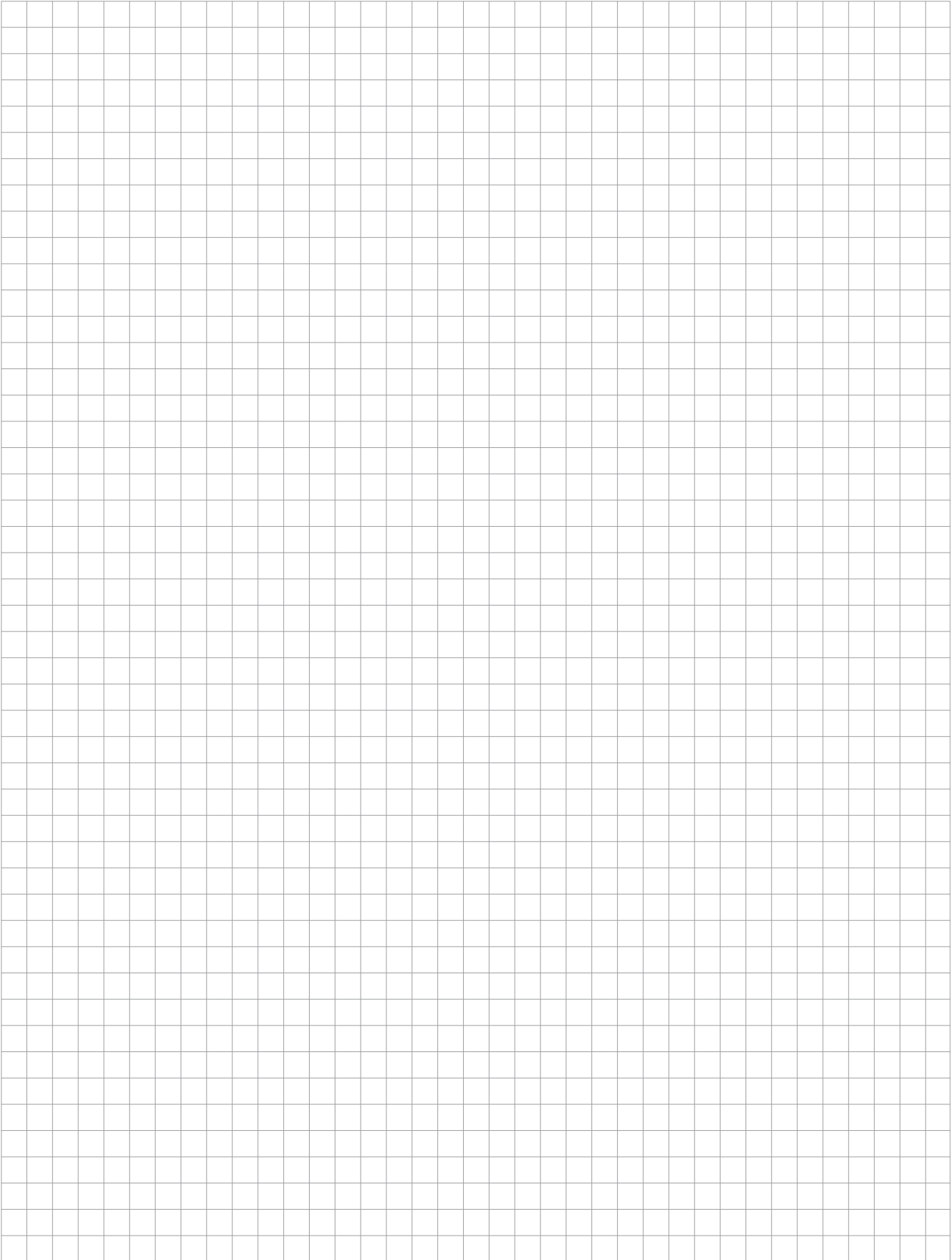
A large grid of 20 columns and 30 rows, intended for taking notes. The grid is composed of thin black lines forming small squares.

Zehnder Forma Asym

zehnder

Описание модели



Водяные модели для закрытых систем отопления

Дизайнерские полотенцесушители Zehnder Forma Asym представляют собой сварную конструкцию из горизонтальных нагревательных труб круглого сечения (\varnothing 25 мм, толщина стенки 1,25 мм), изготовленных из прецизионной стали, и вертикальных коллекторов круглого сечения (\varnothing 38 мм, толщина стенки 1,5 мм). Соединения выполнены методом лазерной сварки, благодаря чему сварной шов практически незаметен.

Подключение $\frac{1}{2}$ " (внутренняя резьба) снизу в торцах коллекторов (межосевое расстояние – 50 мм). Подключение в торцах коллекторных труб для нагревательного электропатрона и воздухоотводчика имеют размер $\frac{1}{2}$ ". В стандартном исполнении полотенцесушители окрашиваются в цвет RAL 9016, возможно исполнение в другом цвете. Полотенцесушители поставляются в упаковке, готовыми к монтажу, в комплекте с необходимыми настенными кронштейнами.

Макс. рабочее давление 12 бар
Макс. рабочая температура 120 °C

Преимущества

- Привлекательный дизайн
- Большое расстояние до стены для удобства развешивания полотенец
- Подключение с межосевым расстоянием 50 мм
- Правостороннее и левостороннее исполнения

Электрические модели

Электрические дизайнерские полотенцесушители Zehnder Forma Asym представляют собой сварную конструкцию из горизонтальных нагревательных труб круглого сечения (\varnothing 25 мм, толщина стенки 1,25 мм), изготовленных из прецизионной стали, и вертикальных коллекторов круглого сечения (\varnothing 38 мм, толщина стенки 1,5 мм). Соединения выполнены методом лазерной сварки, благодаря чему сварной шов практически незаметен. Полотенцесушители комплектуются встроенным нагревательным электропатроном DBM. Электропатрон одобрен Германской электротехнической ассоциацией (VDE), надежно защищен от попадания брызг, рассчитан на подключение в сеть 230 Вольт \pm 10 % и имеет 3-жильный сетевой шнур длиной 1,2 м с евровилкой.

В стандартном исполнении полотенцесушители окрашиваются в цвет RAL 9016, возможно исполнение в другом цвете. Радиаторы поставляются заполненными негорючим теплоносителем, полностью готовыми к подключению и эксплуатации, в комплекте с необходимыми кронштейнами.

Преимущества электрических моделей с нагревательным электропатроном DBM

- Выбор температуры отопления (3 уровня)
- Функция таймера (2 часа)
- Система защиты от включения с недостаточным уровнем теплоносителя
- Полотенцесушитель полностью готов к подключению и эксплуатации
- Отсутствие отдельного блока управления

Zehnder Forma Asym

zehnder

Цены и технические характеристики



Модельный ряд:

Правостороннее исполнение

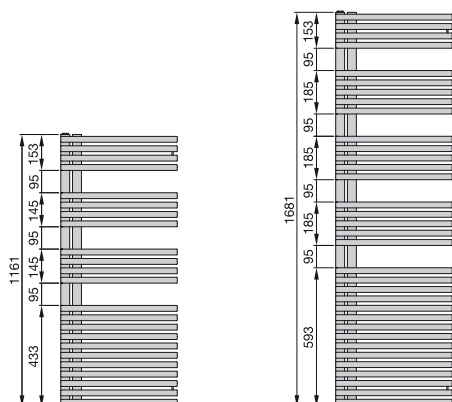

Водяные модели

Исполнение в цвете RAL

Модель	H мм	L мм	Теплоотдача			Exp. п	Электропатрон Ватт	V дм³	M кг	Цена RAL 9016 €	Цена ^① Кат. 1 €
			75/65/20 Ватт	70/55/24 Ватт	55/45/24 Ватт						
Правостороннее исполнение											
LFAR-120-050	1161	496	547	389	237	1,26	-	7,0	12,1	590,69	755,97
LFAR-120-060	1161	596	628	446	272	1,26	-	8,0	13,8	620,09	786,90
LFAR-170-050	1681	496	778	552	335	1,27	-	10,1	17,1	791,15	1007,55
LFAR-170-060	1681	596	894	634	385	1,27	-	11,4	19,6	828,57	1046,44
Левостороннее исполнение											
LFAL-120-050	1161	496	547	389	237	1,26	-	7,0	12,1	590,69	755,97
LFAL-120-060	1161	596	628	446	272	1,26	-	8,0	13,8	620,09	786,90
LFAL-170-050	1681	496	778	552	335	1,27	-	10,1	17,1	791,15	1007,55
LFAL-170-060	1681	596	894	634	385	1,27	-	11,4	19,6	828,57	1046,44

Электрические модели

Исполнение в цвете RAL

Модель	H ^② мм	L мм	Электропатрон Ватт	Цена RAL 9016 €	Цена ^① Кат. 1 €
LFAER-120-50/DD	1281	496	500	910,09	1075,37
LFAER-120-60/DD	1281	596	600	952,85	1119,66
LFAER-170-50/DD	1801	496	750	1174,70	1391,07
LFAER-170-60/DD	1801	596	900	1232,16	1450,02
Левостороннее исполнение					
LFAEL-120-50/DD	1281	496	500	910,09	1075,37
LFAEL-120-60/DD	1281	596	600	952,85	1119,66
LFAEL-170-50/DD	1801	496	750	1174,70	1391,07
LFAEL-170-60/DD	1801	596	900	1232,16	1450,02

① Информацию об исполнении в специальных цветах категории 1 и 2 см. раздел «Специальное исполнение» и цветовую палитру на последней странице прайс-листа

② Общая высота, с учетом электропатрона

Стандартное исполнение водяных моделей

- Окраска порошковой эмалью в соответствии с нормами DIN 55900, стандартный цвет - RAL 9016
- Подключение к подающей/обратной магистрали 2 x 1/2" (внутренняя резьба)
- Воздухоотводчик 1/2"
- Монтажный комплект в цвет полотенцесушителя
- Упаковка

Стандартное исполнение электрических моделей

- Окраска порошковой эмалью в соответствии с нормами DIN 55900, стандартный цвет - RAL 9016
- Заполнение негорючим теплоносителем (морозоустойчивость до -10 °С)
- Встроенный электропатрон DBM (устанавливается в правый коллектор снизу) с ручной регулировкой. Режимы работы: «Комфортный» (70 °С), «Экономичный» (40-45 °С), «Антифrost», «Выкл», переключатель для выбора функций таймера.
- Корпус электропатрона в белом (для полотенцесушителей в цвете RAL 9016) или в хромированном исполнении (для полотенцесушителей во всех остальных цветах).
- Крепеж в цвет полотенцесушителя
- Упаковка

Специальное исполнение по запросу (за дополнительную плату). Аксессуары	Артикул	Цена €
■ Цвета категории 2 (наценка к категории 1)	-	127,59
■ Окраска в цвет M0332 Inox Look (исполнение поверхности под «под нержавеющую сталь», наценка к категории 1 (снижение теплоотдачи на 13 %)	7600012332	191,40
■ Термостат Zehnder LH2, M 30 x 1.5, белый	819140	37,47
■ Термостат Zehnder LH2, M 30 x 1.5, хромированный	819148	64,56
■ Фитинги Zehnder Comfort (серия «ХЕ») в белом цвете, хромированные и в цвете «матовая сталь»	-	См. стр. 127

Zehnder Forma Asym

Технология

Водяные модели:

Правостороннее исполнение

Электрические модели:

Левостороннее исполнение

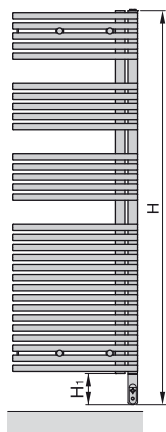
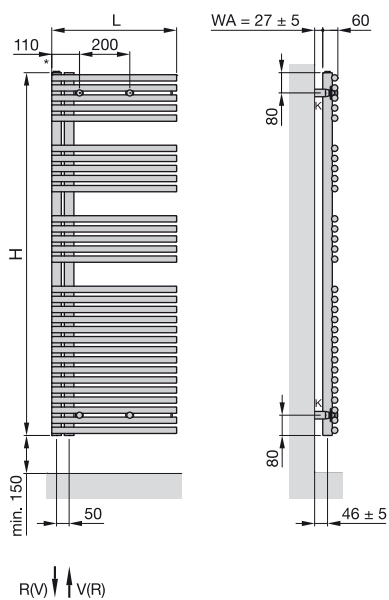

- H = Высота
- H₁ = 120 мм
- L = Длина
- K = Кронштейн
- WA = Расстояние до стены
- V = Подающая магистраль 1/2"
- R = Обратная магистраль 1/2"
- * = Воздухоотводчик 1/2"

Размеры указаны в мм



Водяные модели для закрытых систем отопления

Вертикальные полотенцесушители дизайн-серии Zehnder Fina Bar имеют алюминиевый профиль и гладкую, выполненную из листовой стали, лицевую поверхность, за которой скрыты стальные нагревательные трубы. Боковые декоративные панели выполнены из анодированного алюминия и плотно прижимаются к поверхности стены благодаря специальной пружинной системе. Полотенцесушители комплектуются хромированным полотенцедержателем.

Подключение к подающей/обратной магистрали расположено по центру, размер подключения - 1/2" (внутренняя резьба); межосевое расстояние 50 мм (мобильная система подключения, закрепляемая в любом месте на профиле полотенцесушителя, позволяет свободно регулировать межосевое расстояние); верхний воздухоотводчик - 1/2".

В стандартном исполнении полотенцесушитель окрашивается в цвет RAL 9016. Возможно исполнение в другом цвете.

Полотенцесушитель поставляется в упаковке готовым к монтажу в комплекте с кронштейнами для настенного крепления.

Макс. рабочее давление	8 бар
Макс. рабочая температура	85 °C

Преимущества

- Элегантный, неброский дизайн
- Высокая гигиеничность и легкость в чистке
- Декоративные боковые панели
- Свободно регулируемое межосевое расстояние
- Один или несколько полотенцедержателей со свободной фиксацией

Стандартное исполнение водяных моделей

- Окраска порошковой эмалью в цвет RAL 9016
- Предустановленные декоративные боковые панели из анодированного алюминия
- Хромированный полотенцедержатель
- Нижнее подключение по центру 2 x 1/2" (внутренняя резьба), предустановленное межосевое расстояние 50 мм (может быть изменено при монтаже)
- Хромированный воздухоотводчик 1/2"
- Монтажный набор для настенного крепления
- Упаковка

Электрические модели

Вертикальные электрические полотенцесушители дизайн-серии Zehnder Fina Bar имеют алюминиевый профиль и гладкую, выполненную из листовой стали, лицевую поверхность, за которой скрыт изолированный нагревательный элемент. Боковые декоративные панели выполнены из анодированного алюминия и плотно прижимаются к поверхности стены благодаря специальной пружинной системе. Полотенцесушители комплектуются хромированным полотенцедержателем.

Нагревательный элемент надежно защищен от попадания брызг воды и рассчитан на подключение в сеть 230 Вольт +/- 10%. Длина кабеля 1,2 м с евровилкой. Контроль комнатной температуры осуществляется с помощью дистанционного блока управления. В стандартном исполнении полотенцесушители окрашиваются в стандартный белый цвет RAL 9016, возможно исполнение в другом цвете.

Полотенцесушители поставляются в упаковке, готовыми к монтажу, в комплекте с кронштейнами для настенного крепления.

Преимущества электрических моделей

- Контроль комнатной температуры
- Недельная и суточная программа отопления
- Функция таймера
- Полностью готов к подключению и эксплуатации

Стандартное исполнение электрических моделей

- Окраска порошковой эмалью в цвет RAL 9016
- Предустановленные декоративные боковые панели из анодированного алюминия
- Хромированный полотенцедержатель
- Блок управления, имеющий следующие режимы: «Комфорт», «Автоматический», «Экономичный», «Выкл». Имеются также функция таймера с отсрочкой включения на 3 часа.
- Монтажный набор для настенного крепления
- Упаковка

Zehnder Fina Bar

zehnder

Цены и технические характеристики



Модельный ряд

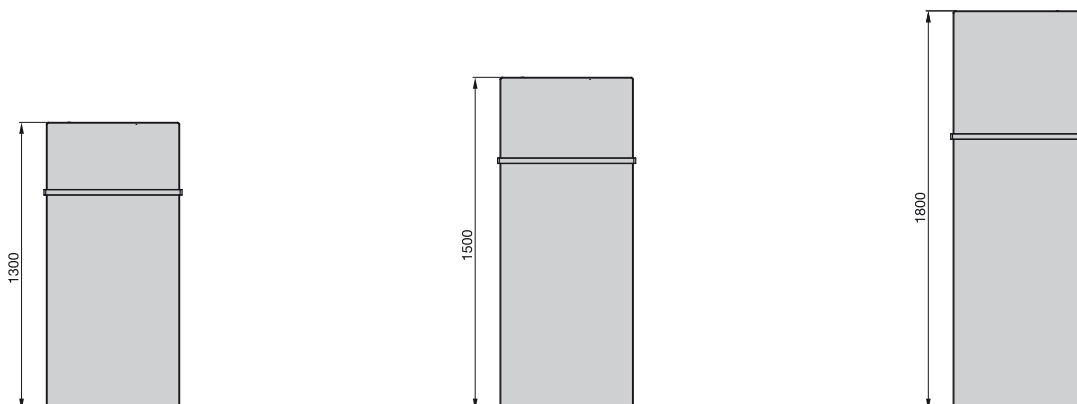

Водяные модели

Исполнение в цвете RAL

Модель	Н мм	L мм	Теплоотдача			Exp. п	Электропатрон Ватт	V дм³	M кг	Цена RAL 9016 €	Цена ^① Кат. 1 €
			75/65/20 Ватт	70/55/24 Ватт	55/45/24 Ватт						
FIP-130-050	1300	500	513	369	228	1,22	-	1,3	17,5	985,96	1155,67
FIP-150-050	1500	500	580	416	257	1,23	-	1,5	20,0	1018,36	1189,63
FIP-180-050	1800	500	681	488	301	1,23	-	1,7	23,6	1061,56	1283,74
FIP-130-060	1300	600	616	443	274	1,22	-	1,6	21,0	1007,56	1178,83
FIP-150-060	1500	600	695	498	307	1,23	-	1,8	24,0	1043,04	1229,73
FIP-180-060	1800	600	817	585	361	1,23	-	2,0	28,3	1076,99	1300,71
FIP-130-070	1300	700	718	516	320	1,22	-	1,8	24,5	1022,98	1209,68
FIP-150-070	1500	700	811	581	359	1,23	-	2,1	28,0	1066,19	1269,85
FIP-180-070	1800	700	953	683	422	1,23	-	2,4	33,0	1126,35	1367,07

Электрические модели

Исполнение в цвете RAL

Модель	Н мм	L мм	Электропатрон Ватт	Цена RAL 9016 €	Цена ^① Кат. 1 €
FIPE-130-050/P	1300	500	450	1783,82	1953,54
FIPE-150-050/P	1500	500	550	1813,14	1984,41
FIPE-180-050/P	1800	500	650	1896,68	2118,86
FIPE-180-060/P	1800	600	750	2002,20	2225,94
FIPE-180-070/P	1800	700	1000	2069,64	2310,35

Специальное исполнение по запросу (за дополнительную плату). Аксессуары	Артикул	Цена €
■ Цвета категории 2 (наценка к категории 1); за исключением исполнения Technoline (прозрачный лак)	011640	127,59
■ Хромированные полотенцедержатели, длина 522 мм	468158	189,89
■ Хромированные полотенцедержатели, длина 622 мм	468168	189,89
■ Хромированные полотенцедержатели, длина 722 мм	468178	189,89
■ Термостат Zehnder SH, M 30 x 1,5, белый	819080	40,74
■ Термостат Zehnder SH, M 30 x 1,5, хромированный	819088	57,22
■ Фитинги Zehnder Comfort (серия «ХЕ») в белом цвете, хромированные или в исполнении матовая сталь	-	См. стр. 127
■ Фитинги Zehnder Vario с декоративной панелью в цвете RAL 9016	976531	127,57
■ Фитинги Zehnder Vario с декоративной панелью в специальном цвете	976539	161,18

① Информацию об исполнении в специальных цветах категории 1 и 2 см. раздел «Специальное исполнение» и цветовую палитру на последней странице прайс-листа

Водяные модели:

Настенный монтаж

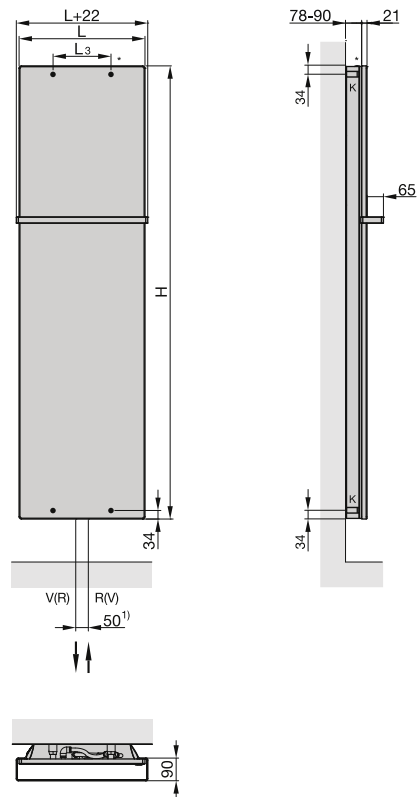

Электрические модели:

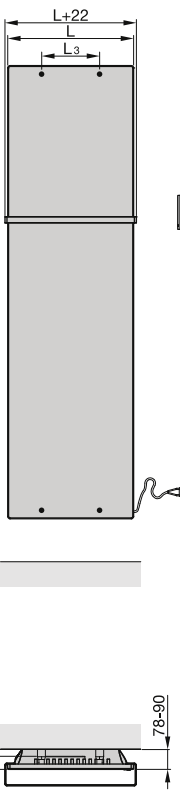

- H = Высота
- K = Кронштейн
- L = Длина
- V = Подающая магистраль 1/2"
- R = Обратная магистраль 1/2"
- * = Воздухоотводчик 1/2"/заглушка 1/2"
- N = Межосевое расстояние $N \leq L - 110$ мм
- L_3 = Расстояние между кронштейнами, $L - 270$ мм

1) Подвижная система подключения позволяет свободно регулировать межосевое расстояние. Взаимозаменяемые подключения для подающей/обратной магистрали.

Размеры указаны в мм

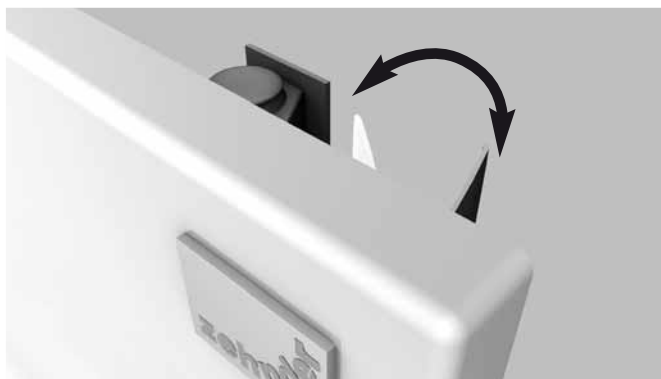

Боковые декоративные панели скрывают элементы подключения и навесные крепления.



Боковые декоративные панели плотно прилегают к стене.

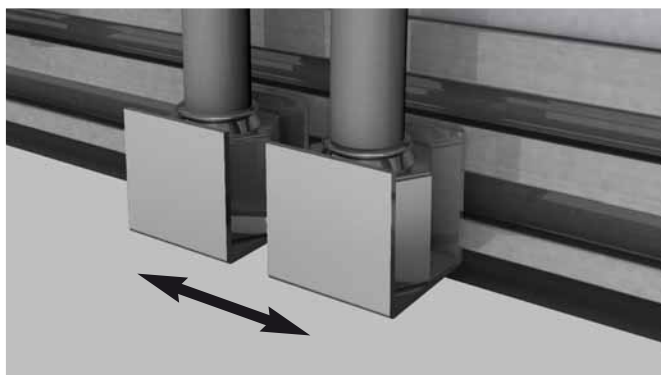

Система подключения Zehnder EasyTube, позволяющая регулировать межосевое расстояние, делает данную модель идеальным решением при проведении капитального ремонта здания и замене старых приборов отопления.

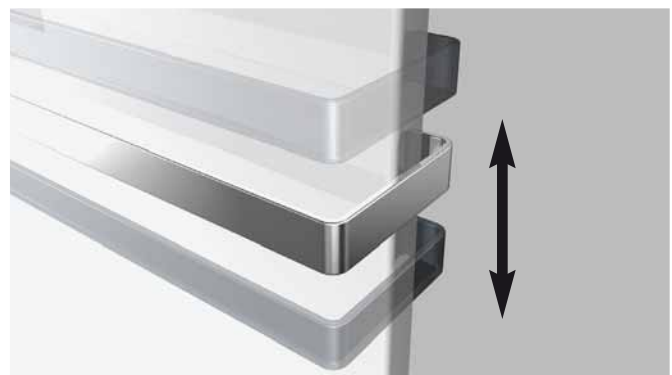

Теплые полотенца будут всегда под рукой благодаря регулируемому по высоте полотенцедержателю.

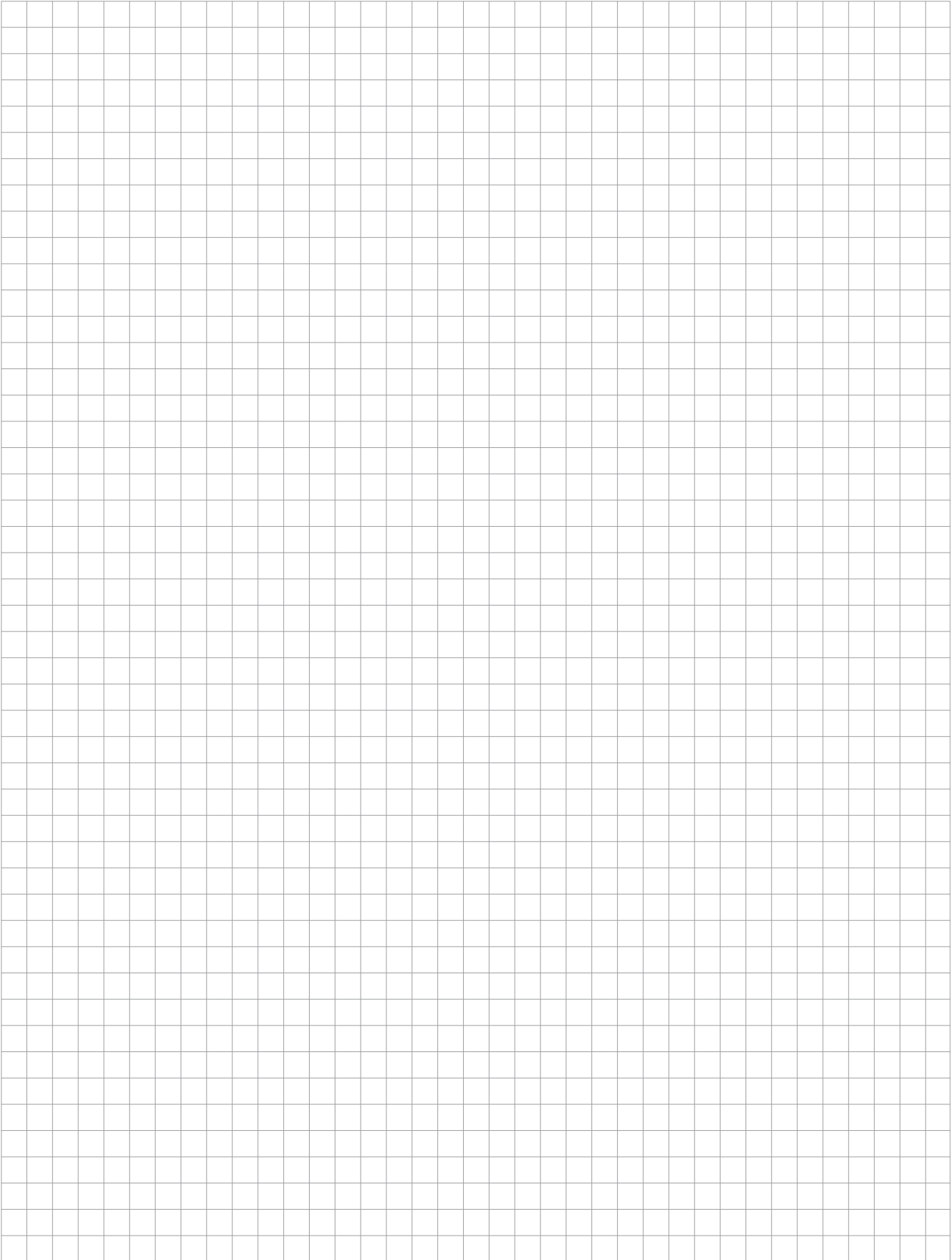
A large grid of 20 columns and 30 rows, intended for taking notes. The grid is composed of thin black lines forming small squares.



Водяные модели для закрытых систем отопления

Конструкция стальных дизайнерских полотенцесушителей Zehnder Aura состоит из стальных горизонтально расположенных нагревательных труб (\varnothing 23 мм) и вертикально расположенных коллекторов овального профиля (30 x 40 мм). Использование метода лазерной сварки делает соединительные швы практически незаметными. Исполнение в цвете невозможно.

Подключение 4 x 1/2" (внутренняя резьба) к подающей и обратной магистралям расположено снизу в торцах коллекторов.

Полотенцесушители поставляются готовыми к монтажу в комплекте с кронштейнами для настенного крепления. В стандартном исполнении полотенцесушители изготавливаются в цвете RAL 9016, возможно исполнение в хrome.

Преимущества

- Гармоничный дизайн благодаря D-образному профилю вертикальных труб
- Большое расстояние между горизонтальными трубами
- Легкость в очистке
- Высококачественное хромированное покрытие

Стандартное исполнение водяных моделей

- Окраска порошковой эмалью в цвет RAL 9016
- Подключение 4 x 1/2" (внутренняя резьба)
- Подключение к подающей и обратной магистралям, снизу в торцах коллекторов 2 x 1/2" (внутренняя резьба)
- Воздухоотводчик 1/2" и заглушка 1/2"
- Крепеж в цвет полотенцесушителя
- Упаковка

Макс. рабочее давление
Макс. рабочая температура

8 бар
120 °C

Zehnder Aura

Цены и технические характеристики



Модельный ряд

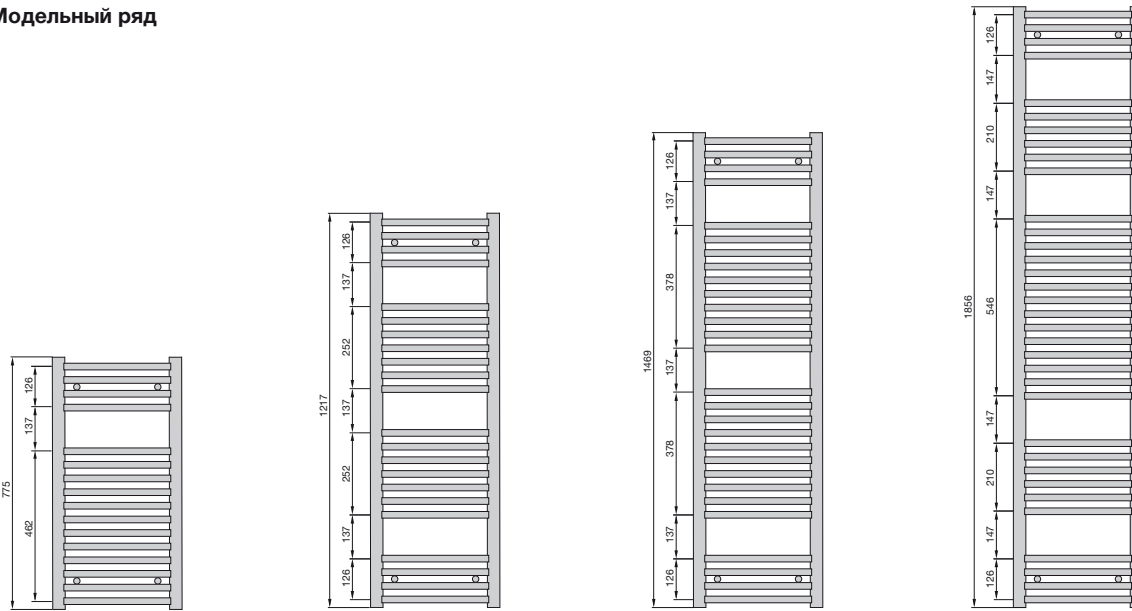

Водяные модели

Исполнение в цвете RAL 9016, прямые модели

Модель	Высота мм	Длина мм	Теплоотдача			Exp. п	V дм³	N мм	M кг	Цена RAL 9016 €
			75/65/20 Ватт	70/55/24 Ватт	55/45/24 Ватт					
PBZ-080-045	775	450	327	235	147	1,20	3,4	406	5,30	94,39
PBZ-120-045	1217	450	468	334	206	1,23	4,8	406	7,70	135,81
PBZ-150-045	1469	450	575	410	252	1,24	6,0	406	9,60	149,62
PBZ-180-045	1856	450	719	512	315	1,24	7,4	406	12,00	171,21
PBZ-080-050	775	500	358	258	161	1,20	3,6	456	5,80	97,16
PBZ-120-050	1217	500	512	365	225	1,23	5,2	456	8,30	139,95
PBZ-150-050	1469	500	631	450	277	1,24	6,5	456	10,40	153,57
PBZ-180-050	1856	500	788	561	345	1,24	8,0	456	12,80	178,11
PBZ-080-060	775	600	418	301	189	1,19	4,1	566	6,60	101,31
PBZ-120-060	1217	600	598	426	263	1,23	5,9	556	9,60	146,85
PBZ-150-060	1469	600	740	527	325	1,23	7,4	566	11,90	161,67
PBZ-180-060	1856	600	925	659	406	1,24	9,1	566	14,60	187,69

Хромированное исполнение, прямые модели

Модель	Высота мм	Длина мм	Теплоотдача			Exp. п	V дм³	N мм	M кг	Цена Хром €
			75/65/20 Ватт	70/55/24 Ватт	55/45/24 Ватт					
PBCZ-080-050	775	500	230	162	98	1,28	3,6	456	5,90	191,14
PBCZ-120-050	1217	500	330	231	139	1,29	5,2	456	8,50	260,36
PBCZ-150-050	1469	500	407	285	172	1,29	6,5	456	10,50	304,84
PBCZ-180-050	1856	500	513	360	216	1,30	8,0	456	13,00	357,18
PBCZ-080-060	775	600	271	192	118	1,25	4,1	556	6,70	196,52
PBCZ-120-060	1217	600	390	274	166	1,28	5,9	556	9,60	268,41
PBCZ-150-060	1469	600	481	338	204	1,28	7,4	556	11,90	316,72

Специальное исполнение по запросу (за дополнительную плату). Аксессуары	Артикул	Цена €
■ Аксессуары	-	См. стр. 122
■ Щетка из овечьей шерсти	601040	64,64
■ Фитинги Zehnder Comfort (серия «ХЕ»), цвет: белый, хром	-	См. стр. 127
■ Термостат Zehnder DH, M 30 x 1,5, цвет: белый	819050	37,47
■ Термостат Zehnder DH, M 30 x 1,5, цвет: хром	819058	57,09

Водяные модели:

Настенный монтаж

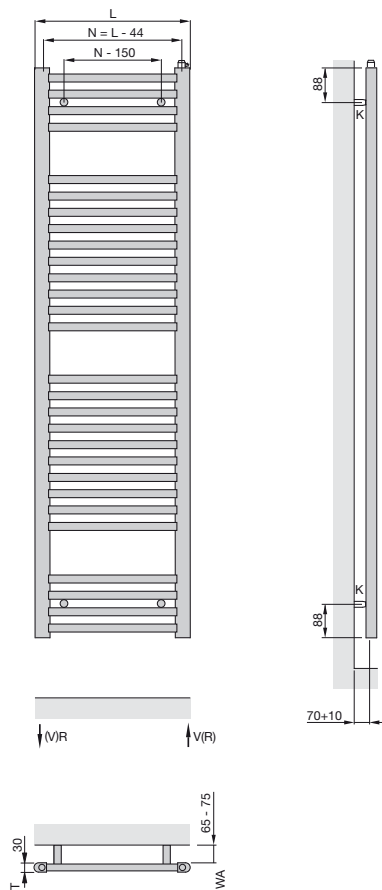

- H = Высота
- L = Длина
- T = Глубина 30 мм
- WA = Расстояние до стены
- K = Кронштейн
- R = Обратная магистраль 1/2"
- V = Подающая магистраль 1/2"

Размеры указаны в мм

Zehnder Aura Bow

zehnder

Описание модели

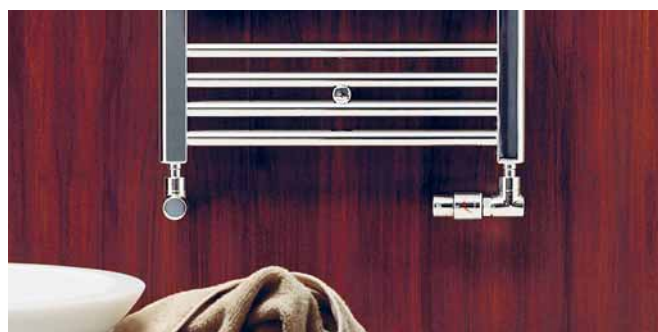

Водяные модели для закрытых систем отопления

Конструкция стальных дизайнерских полотенцесушителей Zehnder Aura Bow выполнена из расположенных горизонтально радиусных нагревательных труб (\varnothing 23 мм) и вертикально расположенных коллекторов овального профиля (30 x 40 мм).

Использование метода лазерной сварки делает соединительные швы практически незаметными.

Исполнение в цвете невозможно.

Подключение 4 x 1/2" (внутренняя резьба) к подающей и обратной магистралям расположено снизу в торцах коллекторов.

Полотенцесушители поставляются готовыми к монтажу в комплекте с кронштейнами для настенного крепления. В стандартном исполнении полотенцесушители поставляются в цвете RAL 9016, возможно исполнение в хроме.

Макс. рабочее давление
Макс. рабочая температура

8 бар
120 °C

Преимущества

- Гармоничный дизайн благодаря D-образному профилю вертикальных труб
- Большое расстояние между горизонтальными трубами
- Удобное расположение полотенец на изогнутых трубах
- Высококачественное хромированное покрытие
- Легкость в очистке

Стандартное исполнение водяных моделей

- Окраска порошковой эмалью в цвет RAL 9016
- Подключение 4 x 1/2" (внутренняя резьба)
- Подключение к подающей и обратной магистралям, снизу в торцах коллекторов 2 x 1/2" (внутренняя резьба)
- Воздухоотводчик 1/2" и заглушка 1/2"
- Крепеж в цвет полотенцесушителя
- Упаковка

ризонгально радиусных нагревательных труб (\varnothing 23 мм) и верти-

Zehnder Aura Bow

zehnder

Цены и технические характеристики



Модельный ряд

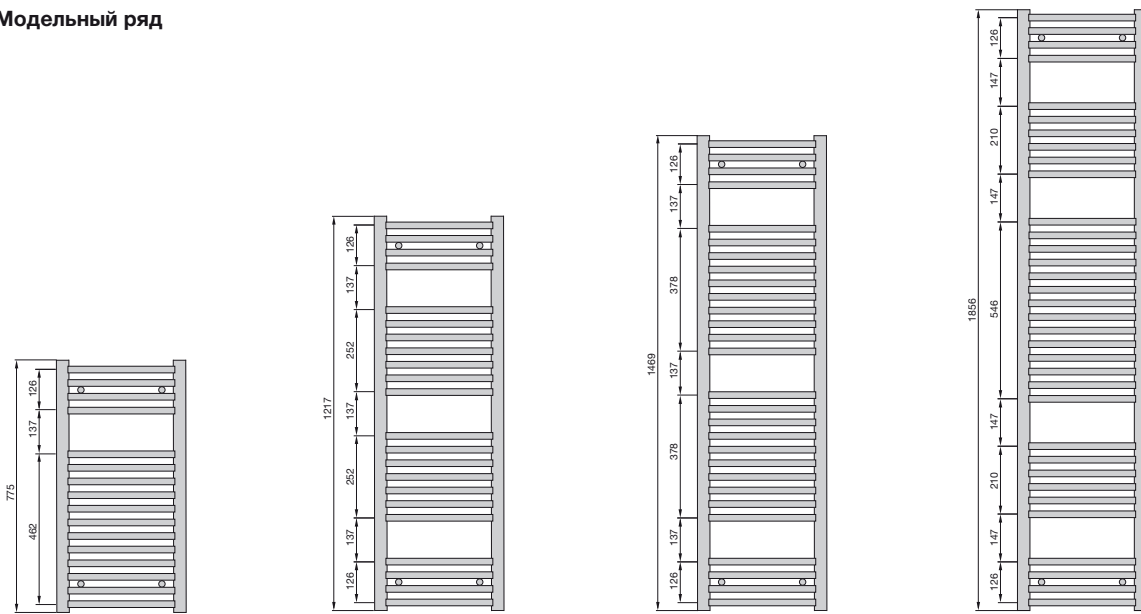

Водяные модели

Исполнение в цвете RAL 9016, изогнутые модели

Модель	Высота мм	Длина мм	Теплоотдача			Exp. п	V дм ³	N мм	M кг	Цена RAL 9016 €
			75/65/20 Ватт	70/55/24 Ватт	55/45/24 Ватт					
PBTZ-080-050	775	494	358	258	161	1,20	3,6	450	5,80	109,95
PBTZ-120-050	1217	494	512	365	225	1,23	5,2	450	8,30	154,02
PBTZ-150-050	1469	494	631	450	277	1,24	6,5	450	10,40	168,05
PBTZ-180-050	1856	494	788	561	345	1,24	8,0	450	12,80	193,32
PBTZ-080-060	775	595	418	301	189	1,19	4,1	551	6,60	114,22
PBTZ-120-060	1217	595	598	426	263	1,23	5,9	551	9,60	161,14
PBTZ-150-060	1469	595	740	527	325	1,23	7,4	551	11,90	176,38
PBTZ-180-060	1856	595	925	659	406	1,24	9,1	551	14,60	203,19

Хромированное исполнение, изогнутые модели

Модель	Высота мм	Длина мм	Теплоотдача			Exp. п	V дм ³	N мм	M кг	Цена Хром €
			75/65/20 Ватт	70/55/24 Ватт	55/45/24 Ватт					
PBTCZ-080-050	775	494	230	162	98	1,20	3,6	450	5,90	212,67
PBTCZ-120-050	1217	494	330	231	139	1,23	5,2	450	8,50	275,69
PBTCZ-150-050	1469	494	407	285	172	1,24	6,5	450	10,50	320,18
PBTCZ-180-050	1856	494	513	360	216	1,24	8,0	450	13,00	372,50
PBTCZ-080-060	775	595	271	192	118	1,19	4,1	551	6,70	211,85
PBTCZ-120-060	1217	595	390	274	166	1,23	5,9	551	9,60	283,75
PBTCZ-150-060	1469	595	481	338	204	1,23	7,4	551	11,90	332,06
PBTCZ-180-060	1856	595	607	427	258	1,24	9,1	551	14,70	393,41

Zehnder Aura Bow

zehnder

Цены и технические характеристики

Специальное исполнение по запросу (за дополнительную плату). Аксессуары	Артикул	Цена €
■ Аксессуары	-	См. стр. 122
■ Щетка из овечьей шерсти	601040	64,64
■ Фитинги Zehnder Comfort (серия «ХЕ»), цвет: белый, хром	-	См. стр. 127
■ Термостат Zehnder DH, М 30 x 1,5, цвет: белый	819050	37,47
■ Термостат Zehnder DH, М 30 x 1,5, цвет: хром	819058	57,09

Водяные модели:

Настенный монтаж

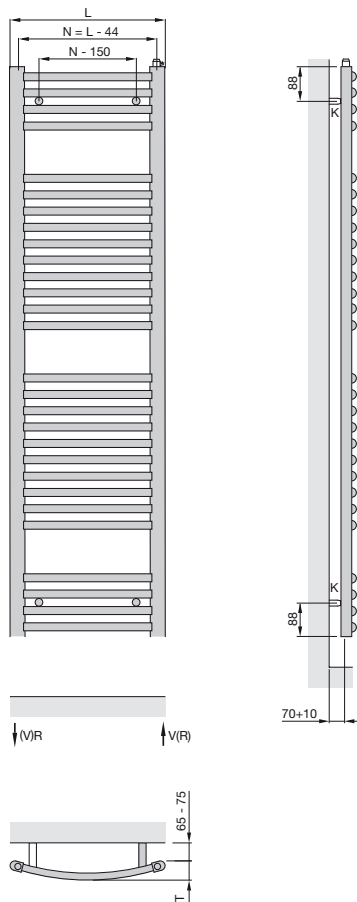

- H = Высота
- L = Длина
- T = Глубина 60 мм
- K = Кронштейн
- R = Обратная магистраль 1/2"
- V = Подающая магистраль 1/2"

Размеры указаны в мм



Водяные модели для закрытых систем отопления

Дизайнерские полотенцесушители Zehnder Zeno имеют горизонтально расположенные нагревательные трубы круглого сечения Ø 23 мм, соединенные с коллекторами методом лазерной сварки. Трубы и коллектора стальные. Коллекторы имеют квадратное сечение 30 x 30 мм.

Подключение 4 x 1/2" (внутренняя резьба) к подающей и обратной магистралям расположено снизу в торцах коллекторов. По запросу подключение может быть выполнено по центру 2 x 1/2" (внутренняя резьба) с межосевым расстоянием 50 мм.

Подающая и обратная магистрали подключаются вариативно (справа или слева) в нижней части коллекторов. Возможно подключение 6 x 1/2" (подключение к магистрали по центру, межосевое расстояние 50 мм). Возможно изготовление в исполнении Retrofit (для замены старых литых или панельных радиаторов) с боковым подключением на коллекторе (возможно правостороннее или левостороннее исполнение) с межосевым расстоянием 500 или 900 мм. В стандартном исполнении радиатор окрашивается в цвет RAL 9016, по запросу возможно исполнение в другом цвете.

Поставляется в упаковке готовым к монтажу в комплекте с кронштейнами для настенного крепления.

Макс. рабочее давление	12 бар
Макс. рабочая температура	120 °C

Преимущества

- Подходит для любых помещений
- Классический дизайн с коллекторами квадратного сечения
- Небольшая глубина
- Различные варианты подключения

Электрические модели

Дизайнерские полотенцесушители Zehnder Zeno имеют горизонтально расположенные нагревательные трубы круглого сечения Ø 23 мм, соединенные с коллекторами методом лазерной сварки. Трубы и коллектора стальные. Коллекторы имеют квадратное сечение 30 x 30 мм.

Радиаторы имеют встроенный электропатрон DBM. Электропатрон сертифицирован Германской электротехнической ассоциацией (VDE), надежно защищен от попадания внутрь брызг воды и рассчитан на подключение в сеть 230 V ± 10 %. Электропатрон имеет 3-жильный кабель длиной 1,2 м. Радиатор поставляется в упаковке заполненным негорючим теплоносителем, окрашенным в цвет RAL 9016, полностью готовым к монтажу в комплекте с кронштейнами для настенного крепления.

Преимущества электрических моделей с электропатроном DBM

- 3-уровневый регулятор для выбора температуры теплоносителя
- Функция таймера
- Защита от включения при недостаточном уровне теплоносителя
- Полностью готов к эксплуатации
- Не требуется отдельный блок управления

Zehnder Zeno



Цены и технические характеристики



Модельный ряд

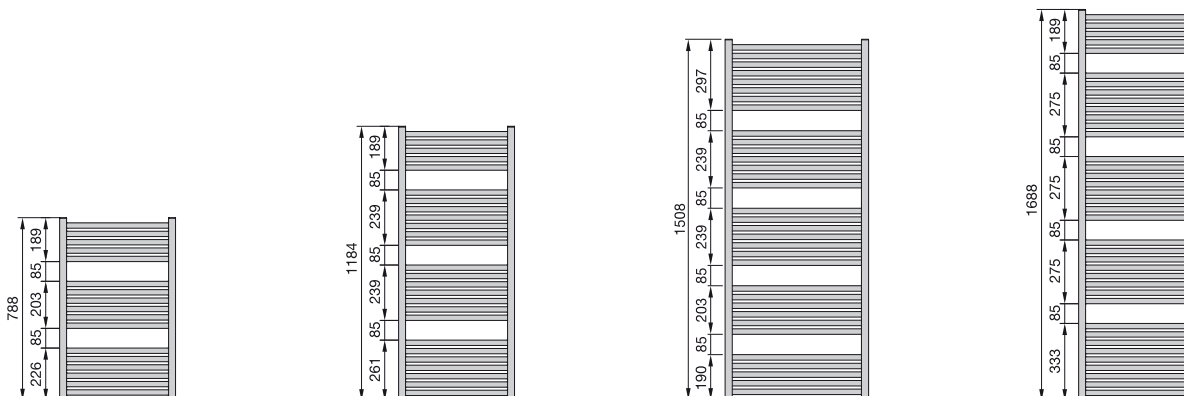

Водяные модели

Исполнение в цвете RAL 9016, подключение по краям

Модель	H мм	L мм	Теплоотдача			Эпр. п	Электропатрон Ватт	V дм³	M кг	Цена RAL 9016 €
			75/65/20 Ватт	70/55/24 Ватт	55/45/24 Ватт					
ZN-080-045	788	450	341	243	149	1,25	300	3,5	6,4	234,99
ZN-120-045	1184	450	509	362	221	1,26	300	5,2	9,6	259,76
ZN-150-045	1508	450	646	458	278	1,27	600	6,6	12,3	320,86
ZN-170-045	1688	450	731	518	315	1,27	600	7,5	13,9	337,48
ZN-080-050	788	500	377	269	165	1,25	300	3,8	6,9	240,31
ZN-120-050	1184	500	562	399	244	1,26	300	5,7	10,3	265,03
ZN-170-050	1688	500	807	574	350	1,26	600	8,2	15,0	344,58
ZN-080-060	788	600	447	318	194	1,26	300	4,3	7,9	256,23
ZN-120-060	1184	600	667	474	289	1,26	600	6,6	11,8	279,17
ZN-150-060	1508	600	846	601	367	1,26	600	8,4	15,2	338,86
ZN-170-060	1688	600	957	680	415	1,26	900	9,4	17,2	360,44
ZN 120-075	1184	750	822	584	356	1,26	600	7,9	14,0	288,02
ZN-170-075	1688	750	1179	840	515	1,25	1200	11,4	20,5	385,19
ZN-170-100	1688	1000	1543	1106	683	1,23	1200	14,6	26,0	439,98

Исполнение в цвете RAL 9016, подключение по центру, межсекое расстояние 50 мм

Модель	H мм	L мм	Тепл оотдача			Эпр. п	Электропатрон Ватт	V дм³	M кг	Цена RAL 9016 €
			75/65/20 Ватт	70/55/24 Ватт	55/45/24 Ватт					
ZN-080-045-05	788	450	341	243	149	1,25	300	3,5	6,4	277,82
ZN-120-045-05	1184	450	509	362	221	1,26	300	5,2	9,6	301,53
ZN-150-045-05	1508	450	646	458	278	1,27	600	6,6	12,3	362,43
ZN-170-045-05	1688	450	731	518	315	1,27	600	7,5	13,9	379,47
ZN-080-050-05	788	500	377	269	165	1,25	300	3,8	6,9	282,03
ZN-120-050-05	1184	500	562	399	244	1,26	300	5,7	10,3	306,61
ZN-170-050-05	1688	500	807	574	350	1,26	600	8,2	15,0	386,25
ZN-080-060-05	788	600	447	318	194	1,26	300	4,3	7,9	298,16
ZN-120-060-05	1184	600	667	474	289	1,26	600	6,6	11,8	321,87
ZN-150-060-05	1508	600	846	601	367	1,26	600	8,4	15,2	380,46
ZN-170-060-05	1688	600	957	680	415	1,26	900	9,4	17,2	403,19
ZN-120-075-05	1184	750	822	584	356	1,26	600	7,9	14,0	330,36
ZN-170-075-05	1688	750	1179	840	515	1,25	1200	11,4	20,5	426,90
ZN-170-100-05	1688	1000	1543	1106	683	1,23	1200	14,6	26,0	482,83

Водяные модели

Исполнение в цвете RAL 9016 – Модели Retrofit с боковым подключением трубопроводов

Модель	H мм	L мм	Теплоотдача			Экр. п	Электропатрон Ватт	V дм³	M кг	Цена RAL 9016 €
			75/65/20 Ватт	70/55/24 Ватт	55/45/24 Ватт					
ZN-120-045-NA50	1184	450	509	636	221	1,26	300	5,2	9,6	408,23
ZN-120-045-NA90	1184	450	509	636	221	1,26	300	5,2	9,6	408,23
ZN-150-045-NA50	1508	450	646	808	278	1,27	600	6,6	11,0	476,60
ZN-150-045-NA90	1508	450	646	808	278	1,27	600	6,6	11,0	476,60
ZN-170-045-NA50	1688	450	731	914	315	1,27	600	7,5	13,9	494,27
ZN-170-045-NA90	1688	450	731	914	315	1,27	600	7,5	13,9	494,27
ZN-120-060-NA50	1184	600	667	833	289	1,26	600	6,6	11,8	435,96
ZN-120-060-NA90	1184	600	667	833	289	1,26	600	6,6	11,8	435,96
ZN-150-060-NA50	1508	600	846	1056	367	1,26	600	8,4	14,1	494,63
ZN-150-060-NA90	1508	600	846	1056	367	1,26	600	8,4	14,1	494,63
ZN-170-060-NA50	1688	600	957	1195	415	1,26	900	9,4	17,2	517,23
ZN-170-060-NA90	1688	600	957	1195	415	1,26	900	9,4	17,2	517,23

NA 50 = Межосевое расстояние (размер подключения) 500 мм

NA 90 = Межосевое расстояние (размер подключения) 900 мм

Электрические модели

Исполнение в цвете RAL 9016

Модель	H [ⓐ] мм	L мм	Электропатрон Ватт	Цена RAL 9016 €
	ZNE-080-050/DD			
ZNE-120-050/DD	1304	500	500	487,84
ZNE-170-050/DD	1808	500	600	629,73
ZNE-120-060/DD	1304	600	600	577,69
ZNE-170-060/DD	1808	600	900	646,63
ZNE-170-075/DD	1808	750	1200	708,45

Стандартное исполнение водяных моделей

- Окраска порошковой эмалью в цвет RAL 9016
- Подключение 4 x 1/2" (внутренняя резьба) в вертикальных коллекторах или 6 x 1/2" с дополнительными подключениями по центру с межосевым расстоянием 50 мм
- Модели Retrofit с боковым подключением 2 x 1/2"
- Воздухоотводчик 1/2" и заглушка 1/2"
- Крепеж в цвет полотенцесушителя
- Упаковка

Стандартное исполнение электрических моделей

- Окраска порошковой эмалью в цвет RAL 9016
- Заполнение негорючим теплоносителем
- Встроенный электропатрон DBM, справа
- Крепеж в цвет полотенцесушителя
- Упаковка

Специальное исполнение по запросу (за дополнительную плату). Аксессуары	Артикул	Цена €
■ Дополнительные аксессуары позволяют использовать радиатор в качестве перегородки	-	См. стр. 118
■ Электрические модели с электропатроном RICA	-	по запросу
■ Т-образный переходник, белый	853011	29,09
■ Т-образный переходник, хромированный	853018	30,34
■ Аксессуары для монтажа с увеличенным расстоянием до стены (до 130 мм), в белом цвете	952021	125,60
■ Аксессуары	-	См. стр. 122
■ Щетка из овечьей шерсти	601040	64,64

ⓐ Общая высота, с учетом нагревательного электропатрона

Водяные модели:
Настенный монтаж

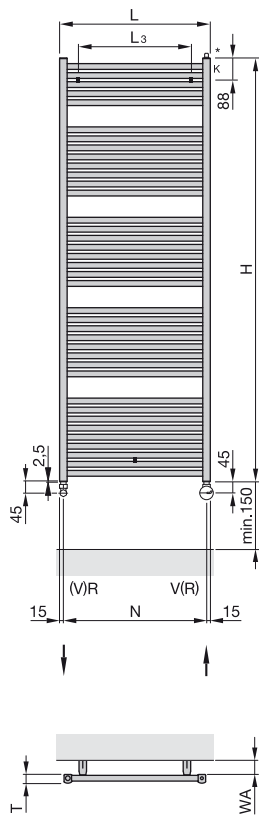

Настенный монтаж, подключение по центру,
межосевое расстояние 50 мм:

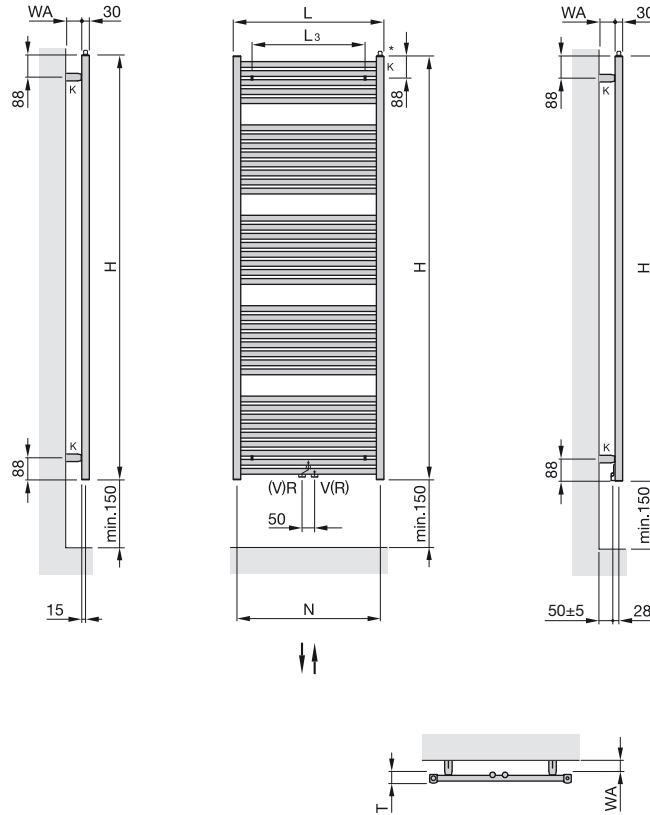

Модели Retrofit,
левостороннее исполнение

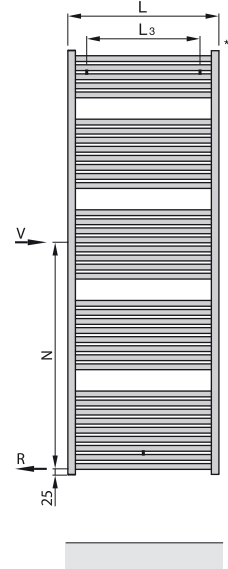

Электрические модели:

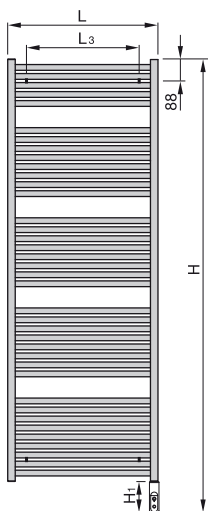

- H = Высота
- H₁ = 120 мм
- T = Глубина
- L = Длина
- K = Кронштейн
- WA = Расстояние до стены 35 - 45 мм
- V = Подающая магистраль 1/2"
- R = Обратная магистраль 1/2"
- * = Воздухоотводчик 1/2"/заглушка 1/2"
- EL = Подключение для нагревательного электродатрона
- N = Межосевое расстояние
- WA = Расстояние до стены 60±5 мм
- L₃ = Длина - 150 мм

Размеры указаны в мм

Zehnder Zeno Bow

zehnder

Описание модели



Водяные модели для закрытых систем отопления

Дизайнерские полотенцесушители Zehnder Zeno Bow имеют горизонтально расположенные изогнутые нагревательные трубы круглого сечения Ø 23 мм, соединенные с коллекторами методом лазерной сварки. Трубы и коллектора стальные. Коллекторы имеют квадратное сечение 30 x 30 мм.

Подключение 4 x 1/2" (внутренняя резьба) к подающей и обратной магистралям расположено снизу в торцах коллекторов.

Возможно подключение по центру 2 x 1/2" (внутренняя резьба), межосевое расстояние 50 мм.

Подающая и отводящая магистраль подключаются вариативно (справа или слева) в нижней части коллекторов. Возможно подключение 6 x 1/2" с дополнительным подключением по центру, межосевое расстояние 50 мм). В стандартном исполнении радиатор окрашивается в белый цвет RAL 9016.

Поставляется в упаковке готовым к монтажу в комплекте с кронштейнами для настенного крепления.

Преимущества

- Подходит для любых помещений
- Классический дизайн с коллекторами квадратного сечения
- Элегантный изгиб линий
- Различные варианты подключения

Стандартное исполнение водяных моделей

- Окрашены порошковой эмалью в соответствии с нормативами DIN 55900 в цвет RAL 9016
- Подключение 4 x 1/2" (внутренняя резьба) в вертикальных коллекторах или 6 x 1/2" с дополнительным подключением по центру, межосевое расстояние 50 мм
- Воздухоотводчик 1/2" и заглушка 1/2"
- Упаковка
- Крепеж в цвет полотенцесушителя

Макс. рабочее давление	12 бар
Макс. рабочая температура	120 °C

Zehnder Zeno Bow



Цены и технические характеристики



Водяные модели

Исполнение в цвете RAL 9016, подключение по краям

Модель	H мм	L мм	Теплоотдача			Экр. п	Электропатрон Ватт	V дм ³	M кг	Цена RAL 9016 €
			75/65/20 Ватт	70/55/24 Ватт	55/45/24 Ватт					
ZNT-080-050	788	495	377	269	165	1,25	300	3,8	6,9	307,44
ZNT-120-050	1184	495	562	399	244	1,26	300	5,7	10,3	339,25
ZNT-150-050	1508	495	713	507	309	1,26	600	7,2	13,2	404,46
ZNT-170-050	1688	495	807	574	350	1,26	600	8,2	15,0	439,98
ZNT-080-060	788	595	447	318	194	1,26	300	4,3	7,9	328,65
ZNT-120-060	1184	595	667	474	289	1,26	600	6,6	11,8	358,72
ZNT-150-060	1508	595	846	601	367	1,26	600	8,4	14,1	432,35
ZNT-170-060	1688	595	957	680	415	1,26	900	9,4	17,2	462,94
ZNT-120-075	1184	745	822	584	356	1,26	600	7,9	14,0	369,29
ZNT-170-075	1688	745	1179	840	515	1,25	1200	11,4	20,5	493,00

Исполнение в цвете RAL 9016, подключение по центру, межросное расстояние 50 мм

Модель	H мм	L мм	Теплоотдача			Экр. п	Электропатрон Ватт	V дм ³	M кг	Цена RAL 9016 €
			75/65/20 Ватт	70/55/24 Ватт	55/45/24 Ватт					
ZNT-080-050-05	788	495	377	269	165	1,25	300	3,8	6,9	348,99
ZNT-120-050-05	1184	495	562	399	244	1,26	300	5,7	10,3	381,17
ZNT-150-050-05	1508	495	713	507	309	1,26	600	7,2	13,2	446,05
ZNT-170-050-05	1688	495	807	574	350	1,26	600	8,2	15,0	482,83
ZNT-080-060-05	788	595	447	318	194	1,26	300	4,3	7,9	371,01
ZNT-120-060-05	1184	595	667	474	289	1,26	600	6,6	11,8	401,49
ZNT-150-060-05	1508	595	846	601	367	1,26	600	8,4	14,1	473,97
ZNT-170-060-05	1688	595	957	680	415	1,26	900	9,4	17,2	504,85
ZNT-120-075-05	1184	745	822	584	356	1,26	600	7,9	14,0	411,68
ZNT-170-075-05	1688	745	1179	840	515	1,25	1200	11,4	20,5	535,34

Водяные модели:
Настенный монтаж

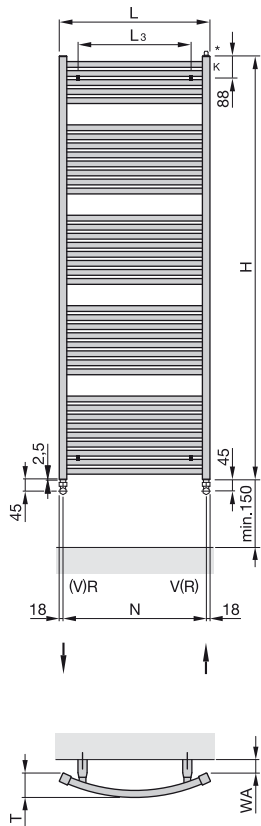

Подключение по центру, межосевое расстояние 50 мм

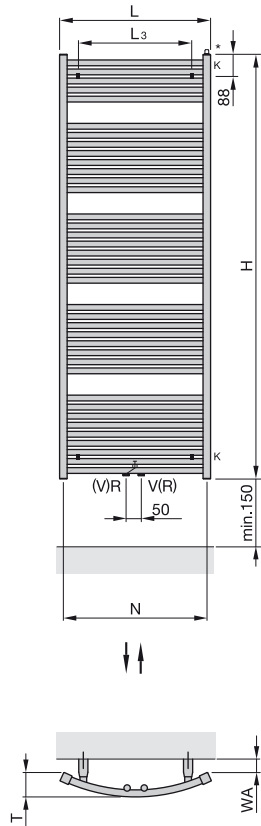

Комбинированные модели:

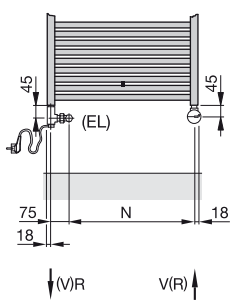

- H = Высота
- L = Длина
- T = Глубина 80 мм
- K = Кронштейн
- V = Подающая магистраль 1/2"
- R = Обратная магистраль 1/2"
- * = Воздухоотводчик 1/2"/заглушка 1/2"
- EL = Подключение для электропатрона
- N = Межосевое расстояние
- WA = Расстояние до стены 35 - 45 мм
- L₃ = Длина - 200 мм

Размеры указаны в мм

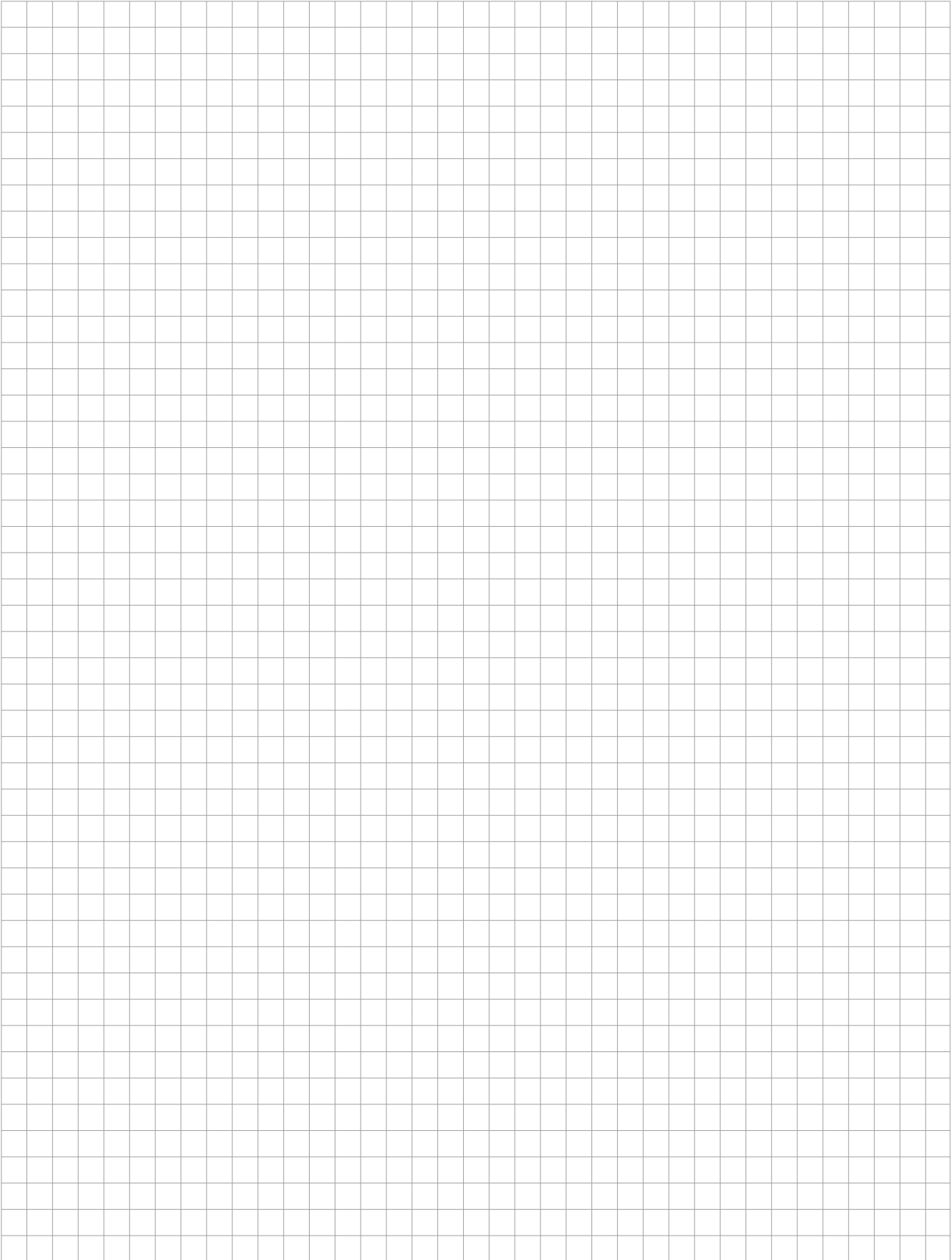
A large grid of 20 columns and 30 rows, intended for taking notes. The grid is composed of thin black lines forming small squares.

Zehnder Retrofit

Межосевое расстояние 500 мм и 900 мм

zehnder



Zehnder Charleston Retrofit



Zehnder Universal



Zehnder Universal



Zehnder Zeno

Монтаж дизайн-радиаторов в виде перегородки

zehnder

Аксессуары



Zehnder Yucca Asym

Аксессуары для монтажа в виде перегородки см. следующую страницу



Zehnder Subway

Заказывается дополнительно, см. таблицу «Специальное исполнение по запросу» стр. 6, 79



Zehnder Quaro

Заказывается дополнительно, см. таблицу «Специальное исполнение по запросу» стр. 10, 84



Zehnder Toga

Аксессуары для монтажа в виде перегородки см. следующую страницу

Крепеж для монтажа дизайн-радиаторов в виде перегородки

Аксессуары

Описание	Цвет	Артикул	Цена €	Модели радиаторов
Комплект для монтажа дизайн-радиатора в виде перегородки 2 настенных кронштейна; крышка для стеновой панели в комплекте с шурупами и анкерами; расстояние от стены 80 мм; 2 воздухоотводчика 1/2"	Стандартный цвет	936011	237,02	Zehnder Yucca Asym
	Специальный цвет	936019	286,08	
	Хромированное исполнение	936018	312,80	
Комплект для монтажа дизайн-радиатора в виде перегородки без ножек 2 настенных кронштейна в виде цилиндров (38 мм); скользящая деталь; зажим для 4-угольного профиля; воздухоотводчик 1/2"; инструкция по монтажу; расстояние от стены 53 мм	Стандартный цвет	931101	140,42	Zehnder Universal, Zehnder Zeno
	Специальный цвет	931109	170,70	
	Хромированное исполнение	931108	163,18	
Комплект для монтажа дизайн-радиатора в виде перегородки с ножками 2 настенных кронштейна в виде цилиндров (38 мм); скользящая деталь; зажим для 4-угольного профиля; воздухоотводчик 1/2"; напольные цилиндры (60 мм); фиксатор; М 10 x 125; инструкция по монтажу; расстояние от стены 53 мм	Стандартный цвет	931131	170,70	Zehnder Universal, Zehnder Zeno
	Специальный цвет	931139	201,10	
	Хромированное исполнение	931138	193,54	
Комплект для монтажа дизайн-радиатора в виде перегородки без ножек 2 настенных кронштейна в виде цилиндров (38 мм); скользящая деталь; зажим для D-образного профиля; воздухоотводчик 1/2"; инструкция по монтажу; расстояние от стены 53 мм	Стандартный цвет	931111	140,42	Zehnder Toga
	Специальный цвет	931119	170,70	
	Хромированное исполнение	931118	163,18	
Комплект для монтажа дизайн-радиатора в виде перегородки с ножками 2 настенных кронштейна в виде цилиндров (38 мм); скользящая деталь; зажим для D-образного профиля; напольные цилиндры (60 мм); фиксатор М 10 x 125; инструкция по монтажу; расстояние от стены 53 мм	Стандартный цвет	931141	170,70	Электрические модели Zehnder Toga
	Специальный цвет	931149	201,10	
	Хромированное исполнение	931148	193,54	
Комплект для монтажа дизайн-радиатора в виде перегородки без ножек, увеличенное расстояние от стены 2 настенных кронштейна в виде цилиндров (88 мм); скользящая деталь; зажим для 4-угольного профиля; воздухоотводчик 1/2"; инструкция по монтажу; расстояние от стены 103 мм	Стандартный цвет	931201	182,53	Zehnder Universal
	Специальный цвет	931209	211,71	
	Хромированное исполнение	931208	202,83	
Комплект для монтажа дизайн-радиатора в виде перегородки без ножек, увеличенное расстояние от стены 2 настенных кронштейна в виде цилиндров (88 мм); скользящая деталь; зажим для D-образного профиля; воздухоотводчик 1/2"; инструкция по монтажу; расстояние от стены 103 мм	Стандартный цвет	931211	182,53	Zehnder Toga
	Специальный цвет	931219	211,71	
	Хромированное исполнение	931218	202,83	
Комплект для монтажа дизайн-радиатора в виде перегородки с ножками, увеличенное расстояние от стены 2 настенных кронштейна в виде цилиндров (88 мм); скользящая деталь; зажим для 4-угольного профиля; воздухоотводчик 1/2"; напольные цилиндры (60 мм); фиксатор М 10 x 125; инструкция по монтажу; расстояние от стены 103 мм	Стандартный цвет	931231	212,90	Zehnder Universal
	Специальный цвет	931239	242,06	
	Хромированное исполнение	931238	233,17	
Комплект для монтажа дизайн-радиатора в виде перегородки с ножками, увеличенное расстояние от стены 2 настенных кронштейна в виде цилиндров (88 мм); скользящая деталь; зажим для D-образного профиля; напольные цилиндры (60 мм); фиксатор М 10 x 125; инструкция по монтажу; расстояние от стены 103 мм	Стандартный цвет	931241	212,90	Электрические модели Zehnder Toga
	Специальный цвет	931249	242,06	
	Хромированное исполнение	931248	233,17	
Комплект для монтажа дизайн-радиатора в виде перегородки с ножками* 2 настенных кронштейна в виде цилиндров (88 мм); 1 напольный цилиндр (50 мм); 1 фиксатор М 10 x 125 мм; 1 дизайн-воздухоотводчик 1/2"; 1 заглушка 1/2" в хромированном исполнении; инструкция по монтажу; расстояние от стены 53 мм	Стандартный цвет	931151	170,70	Zehnder Subway, Zehnder Quaro
	Специальный цвет	931159	201,10	
	Хромированное исполнение	931158	193,54	
Ножки для дизайн-радиаторов, устанавливаемых в виде перегородки	Стандартный цвет	931301	51,66	
	Специальный цвет	931309	77,47	
	Хромированное исполнение	931308	76,11	

* Только в случае заказа для дизайн-радиаторов Zehnder Subway и Zehnder Quaro, если они устанавливаются в виде перегородки.

Настенный монтаж

Аксессуары

Описание	Цвет	Артикул	Цена €	Модели радиаторов
Комплект для настенного монтажа 3 настенных кронштейна в виде цилиндров (60 мм) с резьбовым штырем; фиксатор (40 мм) с зажимом; 3 пластиковых анкера 8 x 40 мм; 3 винта с шестигранной головкой с канавкой 6 x 50 мм, хромированные; 3 шайбы, хромированные; 1 торцовый ключ SW 2,5 мм; 1 воздухоотводчик 1/2"	Стандартный цвет	923021	102,91	Zehnder Forma Spa
	Специальный цвет	923029	220,16	
	Хромированное исполнение	923028	233,25	
Комплект для настенного монтажа 4 настенных кронштейна в виде цилиндров (50 мм) с резьбовым штырем; 4 фиксатора (25 мм) с резьбой; 4 пластиковых анкера 8 x 40 мм; 4 винта с шестигранной головкой с канавкой 10 x 45 мм, хромированные; 4 шайбы, хромированные; 1 воздухоотводчик 1/2", хромированный; 1 заглушка 1/2"; инструкция по монтажу	Стандартный цвет	923041	63,25	2-рядные модели Zehnder Forma Spa
	Специальный цвет	923049	126,50	
Комплект для настенного монтажа 4 настенных кронштейна в виде цилиндров (60 мм) с резьбовым штырем; фиксатор (40 мм) со скошенным зажимом; 4 пластиковых анкера 8 x 40 мм; 4 винта с шестигранной головкой с канавкой 10 x 45 мм, хромированные; 4 шайбы, хромированные; 1 торцовый ключ SW 2,5 мм; 1 воздухоотводчик 1/2"	Стандартный цвет	926131	83,65	Zehnder Janda Bow, электрические модели Zehnder Janda Bow
	Специальный цвет	926139	125,44	
	Хромированное исполнение	926138	153,76	
Комплект для настенного монтажа 4 настенных кронштейна в виде цилиндров (40 мм) с резьбовым штырем; фиксатор (32 мм); 4 пластиковых анкера 8 x 40 мм; 4 винта с шестигранной головкой с канавкой 6 x 50 мм, хромированные; 4 шайбы, хромированные; 1 торцовый ключ SW 2,5 мм, 1 воздухоотводчик 1/2"; 2 заглушки 1/2", хромированные; 1 вентиляционный ключ	Стандартный цвет	962071	121,41	Zehnder Metropolitan Spa, Zehnder Metropolitan Bar
	Специальный цвет	962079	196,85	
Комплект для настенного монтажа 4 настенных кронштейна в виде цилиндров (40 мм) с резьбовым штырем; фиксатор (32 мм); 4 пластиковых анкера 8 x 40 мм; 4 винта с шестигранной головкой с канавкой 6 x 50 мм, хромированные; 4 шайбы, хромированные; 1 торцовый ключ SW 2,5 мм	Стандартный цвет	962081	107,18	Электрические модели Zehnder Metropolitan Spa, Zehnder Metropolitan Bar
	Специальный цвет	962089	182,66	
Комплект для настенного монтажа 4 хромированных настенных кронштейна в виде цилиндров (50 мм) с резьбовым штырем; 4 фиксатора (25 мм) с резьбой; 4 пластиковых анкера 8 x 40 мм; 4 винта с шестигранной головкой 10 x 45 мм, хромированные; 4 шайбы, хромированные; воздухоотводчик 1/2"; 1 торцовый ключ SW 2,5 мм; инструкция по монтажу	Хромированное исполнение	926428 926438	187,79 187,80	Zehnder Nobis Zehnder Cornwall
	Комплект для настенного монтажа 4 настенных кронштейна в виде цилиндров (40 мм) с резьбовым штырем; фиксатор (32 мм); 4 пластиковых анкера 8 x 40 мм; 4 винта с шестигранной головкой с канавкой 6 x 50 мм, хромированные; 4 шайбы, хромированные; воздухоотводчик 1/2"; 1 торцовый ключ SW 2,5 мм; 2 хромированные заглушки 1/2"; 1 ключ для спуска воздуха	Стандартный цвет	952101	121,41
Специальный цвет		952109	196,85	
Хромированное исполнение		952108	272,32	

Настенный монтаж

Аксессуары

Описание	Цвет	Артикул	Цена €	Модели радиаторов
Комплект для настенного монтажа 4 настенных кронштейна в виде цилиндров (40 мм) с резьбовым штырем; фиксатор (32 мм); 4 пластиковых анкера 8 x 40 мм; 4 винта с шестигранной головкой с канавкой 6 x 50 мм, хромированные; 4 шайбы, хромированные; 1 торцовый ключ SW 2,5 мм	Стандартный цвет	954101	107,18	Электрические модели Subway
	Специальный цвет	954109	182,66	
	Хромированное исполнение	954108	258,08	
Комплект для настенного монтажа 3 настенных кронштейна в виде цилиндров (60 мм) с резьбовым штырем; фиксатор (40 мм); 3 пластиковых анкера 8 x 40 мм; 3 винта с шестигранной головкой с канавкой 6 x 50 мм, хромированные; 3 шайбы, хромированные; воздухоотводчик 1/2"; 1 торцовый ключ SW 2,5 мм	Стандартный цвет	926021	75,79	Zehnder Toga
	Специальный цвет	926029	133,02	
	Хромированное исполнение	926028	140,94	
Комплект для настенного монтажа 3 настенных кронштейна в виде цилиндров (60 мм) с резьбовым штырем; фиксатор (40 мм); 3 пластиковых анкера 8 x 40 мм; 3 винта с шестигранной головкой с канавкой 6 x 50 мм, хромированные; 3 шайбы, хромированные; 1 торцовый ключ SW 2,5 мм	Стандартный цвет	925021	75,79	Электрические модели Zehnder Toga
	Специальный цвет	925029	133,02	
	Хромированное исполнение	925028	140,94	
Комплект для настенного монтажа 3 настенных кронштейна в виде цилиндров (60 мм) с резьбовым штырем; фиксатор (40 мм); 3 пластиковых анкера 8 x 40 мм; 3 винта с шестигранной головкой с канавкой 6 x 50 мм, хромированные; 3 шайбы, хромированные; воздухоотводчик 1/2"; 1 торцовый ключ SW 2,5 мм	Стандартный цвет	952001	75,79	Zehnder Universal
	Специальный цвет	952009	133,02	
	Хромированное исполнение	952008	140,94	
Комплект для настенного монтажа 4 настенных кронштейна в виде цилиндров (60 мм) с резьбовым штырем; фиксатор (40 мм); 4 пластиковых анкера 8 x 40 мм; 4 винта с шестигранной головкой с канавкой 6 x 50 мм, хромированные; 4 шайбы, хромированные; 1 торцовый ключ SW 2,5 мм	Стандартный цвет	954001	102,91	Электрические модели Zehnder Universal
	Специальный цвет	954009	220,16	
	Хромированное исполнение	954008	233,25	
Комплект для настенного монтажа 3 настенных кронштейна с регулируемым расстоянием до стены; 3 винта с шестигранной головкой с канавкой 6 x 50 мм, хромированные; 1 воздухоотводчик 1/2"	Стандартный цвет	952021	125,60	Zehnder Universal Retrofit, Zehnder Zeno Retrofit
Комплект для настенного монтажа 4 настенных кронштейна в виде цилиндров (40 мм) с резьбовым штырем; фиксатор (32 мм); 4 пластиковых анкера 8 x 40 мм; 4 винта с шестигранной головкой с канавкой 6 x 50 мм, хромированные; 4 шайбы, хромированные; 1 торцовый ключ SW 2,5 мм; воздухоотводчик 1/2"; заглушка 1/2", хромированная; 1 вентильный ключ	Стандартный цвет	928051	118,45	Zehnder Stalox
	Хромированное исполнение	928052	265,68	
Комплект для настенного монтажа 3 настенных кронштейна	Нержавеющая сталь	б/н	по запросу	Zehnder Forma Inox
Комплект для настенного монтажа 4 хромированных настенных кронштейна в виде цилиндров (60 мм) с резьбовым штырем; фиксатор (54 мм); 4 пластиковых анкера 8 x 40 мм; 4 винта с шестигранной головкой с канавкой 6 x 50 мм, хромированные; 4 шайбы, хромированные; 2 воздухоотводчика 1/2"; 1 торцовый ключ SW 2,5 мм	Стандартный цвет	935011	121,41	Zehnder Yucca, Zehnder Yucca Mirror, Zehnder Yucca Star
	Специальный цвет	935019	196,85	
	Хромированное исполнение	935018	272,32	
Комплект для настенного монтажа 4 настенных кронштейна в виде цилиндров (60 мм) с резьбовым штырем; фиксатор (54 мм); 4 пластиковых анкера 8 x 40 мм; 4 винта с шестигранной головкой с канавкой 6 x 50 мм, хромированные; 4 шайбы, хромированные; 1 торцовый ключ SW 2,5 мм	Стандартный цвет	935021	107,18	Электрические модели Zehnder Yucca
	Специальный цвет	935029	182,66	
	Хромированное исполнение	935028	258,08	
Комплект для настенного монтажа 4 настенных кронштейна в виде цилиндров (40 мм) с резьбовым штырем; 4 фиксатора; 4 пластиковых анкера 8 x 40 мм; 4 винта с шестигранной головкой с канавкой 6 x 50 мм; 2 винта с шестигранной головкой M6 x 45, хромированные; 4 шайбы, хромированные; 1 торцовый ключ SW 2,5 мм; 2 воздухоотводчика 1/2"	Стандартный цвет	935031	188,51	Zehnder Yucca Cover
	Специальный цвет	935039	211,38	
	Хромированное исполнение	935038	219,01	

Настенный монтаж









Аксессуары

Описание	Цвет	Артикул	Цена €	Модели радиаторов
Комплект для настенного монтажа 4 настенных кронштейна в виде цилиндров (40 мм) с резьбовым штырем; 4 комбинированных фиксатора; 2 настенных кронштейна с зажимом; 4 пластиковых анкера 8 x 40 мм; 4 винта с шестигранной головкой с канавкой 6 x 50 мм, 2 винта с шестигранной головкой M6 x 45, хромированные; 4 шайбы, хромированные; 1 торцовый ключ SW 2,5 мм	Стандартный цвет	935041	184,72	Электрические модели Zehnder Yucca Cover
	Специальный цвет	935049	199,95	
	Хромированное исполнение	935048	207,57	
Комплект для настенного монтажа 3 настенных кронштейна в комплекте с винтами и анкерами; 1 воздухоотводчик ½"; 1 заглушка ½"	Стандартный цвет	926251	75,57	Zehnder Zeno
Комплект для настенного монтажа 4 настенных кронштейна в комплекте с винтами и анкерами	Стандартный цвет	926321	102,91	Электрические модели Zehnder Zeno
Комплект для настенного монтажа 4 настенных кронштейна в комплекте с винтами и анкерами; 1 воздухоотводчик ½"; 1 заглушка ½"	Стандартный цвет	926161	83,65	Zehnder Zeno Bow
Комплект для настенного монтажа 4 кронштейна CVD0, 2 зажима-фиксатора, 4 кронштейна BH	Стандартный цвет	774401	26,70	Zehnder Charleston Mirror / Bar
	Специальный цвет	774409	70,29	
Комплект для настенного монтажа 4 настенных кронштейна в виде цилиндров (60 мм) с резьбовым штырем; 4 фиксатора с резьбой; 4 пластиковых анкера 8 x 40 мм; 4 винта с шестигранной головкой с канавкой 6 x 50 мм, хромированные; 4 шайбы, хромированные; 1 торцовый ключ SW 2,5 мм; дизайнерский воздухоотводчик ½"	Стандартный цвет	962161	104,46	Zehnder Vitalo Spa, Zehnder Vitalo Bar
	Специальный цвет	962169	138,10	
Комплект для настенного монтажа 1 настенный кронштейн в виде цилиндра (60 мм) с резьбовым штырем; 1 фиксатор с резьбой; 1 фиксирующая цепочка; 5 пластиковых анкеров 8 x 40 мм; 5 винтов с шестигранной головкой с канавкой 6 x 50 мм, хромированные; 5 шайб, хромированных; 1 торцовый ключ SW 2,5 мм; 1 дизайнерский воздухоотводчик ½"	Стандартный цвет	962171	104,46	Zehnder Vitalo Spa, Zehnder Vitalo Bar с фитингами EasyFit
	Специальный цвет	962179	138,10	
Комплект для настенного монтажа 4 настенных кронштейна в виде цилиндров (60 мм) с резьбовым штырем; 4 фиксатора с резьбой; 4 пластиковых анкера 8 x 40 мм; 4 винта с шестигранной головкой с канавкой 6 x 50 мм, хромированные; 4 шайбы, хромированные; 1 торцовый ключ SW 2,5 мм	Стандартный цвет	962181	104,46	Электрические модели Zehnder Vitalo Spa, Zehnder Vitalo Bar
	Специальный цвет	962189	138,10	
Комплект для настенного монтажа 4 настенных кронштейна в виде цилиндров (40 мм) с резьбовым штырем; 4 пластиковых анкера 10 x 70 мм; 4 винта с шестигранной головкой с канавкой 6 x 80 мм, хромированные; 4 шайбы, хромированные; 1 торцовый ключ SW 5 мм; 1 вентильный ключ	Стандартный цвет	914641	64,78	Zehnder Fina Bar
Комплект для настенного монтажа 4 настенных кронштейна в виде цилиндров (40 мм) с резьбовым штырем; 4 пластиковых анкера 10 x 70 мм; 4 винта с шестигранной головкой с канавкой 6 x 80 мм, хромированные; 4 шайбы, хромированные; 1 торцовый ключ SW 5 мм	Стандартный цвет	914661	64,78	Электрические модели Zehnder Fina Bar

Дополнительные принадлежности

zehnder

Аксессуары

Описание		Длина в мм ¹⁾	Артикул	Цена €	Модели радиаторов
Аксессуары премиум-класса для установки на дизайн-радиаторах					
Держатель для полотенец Высококачественный держатель для полотенец из латуни, хромированное исполнение, 2-точечное крепление; макс. нагрузка 10 кг		364 (324)	461038	162,61	Zehnder Universal, Zehnder Toga, Zehnder Zeno
		472 (432)	462038	176,16	
		616 (576)	463038	189,70	
		408 (368)	465028	176,16	Zehnder Charleston Mirror / Bar min 10 секций, Zehnder Charleston Mirror / Bar min 14 секций
		592 (552)	465038	189,70	
Крючок для полотенец Высококачественный двойной крючок из латуни, хромированное исполнение в комбинации с матовым стеклом, 1-точечное крепление; макс. нагрузка 10 кг			470018	101,62	Zehnder Yucca, Zehnder Charleston Mirror, Zehnder Universal, Zehnder Toga, Zehnder Janda Bow, Zehnder Zeno, Zehnder Zeno Bow
			470188	101,62	
		102	470038	101,62	
Держатель для рулона бумаги Оригинальный дизайн, материал - латунь, хромированное исполнение в комбинации с матовым стеклом, 1-точечное крепление; макс. нагрузка 5 кг			475018	111,55	Zehnder Yucca, Zehnder Universal, Zehnder Toga, Zehnder Janda Bow, Zehnder Zeno, Zehnder Zeno Bow
		210	475038	111,55	
Держатель для полотенец Высококачественный держатель для полотенец из стали, хромированное исполнение, 1-точечное крепление для L= 295, 395 мм; макс. нагрузка 5 кг 2-точечное крепление для L= 495, 795 мм; макс. нагрузка 10 кг		295	468038	166,98	Zehnder Metropolitan Spa, Zehnder Metropolitan Bar
		395	468048	166,98	
		495	468058	166,98	
		795	468078	199,18	
Крючок для полотенец Комплект из 2 высококачественных крючков для ручных полотенец, материал - сталь, хромированное исполнение, простой монтаж; макс. нагрузка 5 кг			480438	61,04	Zehnder Metropolitan Spa, Zehnder Metropolitan Bar
Аксессуары премиум-класса для магнитного крепления на дизайн-радиаторах					
Магнитный держатель для полотенец, из латуни, хромированное исполнение, макс. нагрузка 10 кг		399 (297)	471108	287,86	Zehnder Nova Mirror, Zehnder Roda Twist Spa Air, Zehnder Metropolitan Spa, Zehnder Metropolitan Bar
		432 (330)	471118	300,21	
		531 (429)	471128	330,22	
Магнитный двойной крючок для полотенец, из латуни, хромированное исполнение, макс. нагрузка 5 кг		100	470328	144,80	Zehnder Nova Mirror, Zehnder Roda Twist Spa Air, Zehnder Metropolitan Spa, Zehnder Metropolitan Bar
Стандартные аксессуары для установки на дизайн-радиаторы					
Держатель для полотенец Модель с латунной штангой и пластиковыми кронштейнами, хромированное исполнение, 2-точечное симметричное крепление; макс. нагрузка 5 кг		357 (297)	472008	72,05	Zehnder Universal, Zehnder Toga
		390 (330)	472018	77,94	
		489 (429)	472028	83,81	
Крючок для полотенец Модель из пластика, хромированное исполнение, 1-точечное крепление; макс. нагрузка 5 кг		60	470308	27,49	Zehnder Yucca, Zehnder Universal, Zehnder Toga, Zehnder Janda Bow, Zehnder Zeno, Zehnder Zeno Bow

¹⁾ Общая длина кронштейнов у всех моделей указана для наиболее удаленной точки.
Для моделей с 2-точечным креплением указано дополнительное монтажное расстояние.

Электропатрон WIVAR

Металлический корпус, одобрен Германской электротехнической ассоциацией (VDE), класс защиты от брызг IP 64, мощность 300/600/900/1200 Ватт, для подключения в сеть 230 - 240 Вольт. Запатентованная система защиты от включения при недостаточном уровне теплоносителя.

Резьбовое подключение 1/2" и 3-жильный кабель длиной 1,2 м с евровилкой, предусмотрен плавкий предохранитель.

Поставляется как без пульта дистанционного управления с возможностью ручной регулировки на самом электропатроне (4 программы) так и в комплекте с пультом дистанционного управления (корпус из белого пластика), позволяющим задавать дневную и недельную программу отопления, включать/выключать прибор, выбирать температуру отопления в диапазоне от 35 до 65 °С.

Стандартная поставка – электропатрон белого цвета со светодиодным индикатором, встроенным в корпус.

Модель	Номинальная мощность Ватт	Макс. длина мм	Артикул	Цена €
WIVAR 300	300	360	862410	449,60
WIVAR 600	600	660	862440	470,40
WIVAR 900	900	960	862470	510,40
WIVAR 1200	1200	1260	862500	545,60

Рекомендуется для дизайн-радиаторов: Yucca, Yucca Asym, Yucca Mirror, Yucca Cover, Universal, (информацию о теплоотдаче радиаторов см. страницы с описанием моделей)

Программы, ручная регулировка:

- Поддерживается температура полотенцесушителя около 12 °С
- Поддерживается температура полотенцесушителя около 50 °С
- Поддерживается температура полотенцесушителя около 65 °С
- Таймер. В течение 2 часов поддерживается температура полотенцесушителя около 65 °С

Декоративный цилиндр (кожух) к электропатрону в цвет радиатора

Модель	Артикул	Цена €
Декоративный цилиндр, хромированный	889308	120,00
Декоративный цилиндр, цвет Кат. 1, Кат. 2	889309	96,00

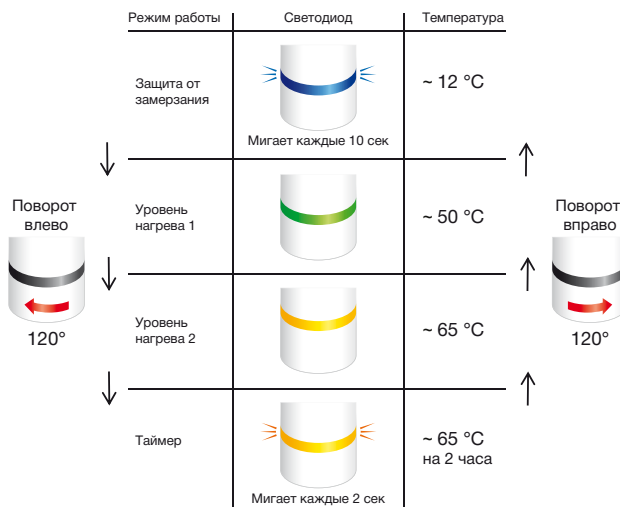
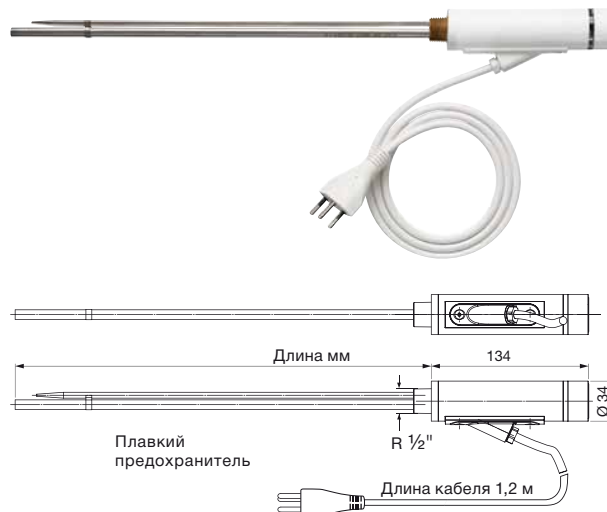

Пульт дистанционного управления Basic RF, размеры 88 x 88 x 21 мм.

Модель	Артикул	Цена €
Пульт дистанционного управления	894911	232,00

- Защита от замерзания
- Режим поддержания комнатной температуры в заданном режиме
- Таймер. Электропатрон работает с максимальной мощностью в течение заданного времени.
- Недельная программа (режим автоматической работы)
- Специальное приложение для мобильных устройств



T-образный переходник

Для комбинированных моделей дизайн-радиаторов с нагревательным электропатроном. Служит для вертикальной установки нагревательных электропатронов IRVAR, NOVAR, DBM и RICA в радиаторы на «выходе». Отводящая магистраль подключается в этом случае через запорно-регулирующий вентиль.

Модель	Артикул	Цена €
T-образный переходник, белый (WIVAR, IRVAR, NOVAR, RICA)	853011	29,09
T-образный переходник, хромированный (WIVAR, IRVAR, NOVAR, RICA)	853018	30,34
T-образный короткий переходник, белый (DBM)	853111	29,09
T-образный короткий переходник, хромированный (DBM)	853118	30,34



Электропатрон RICA

Класс защиты от брызг IP 65, для подключения в сеть 230 Вольт \pm 10 %. Резьбовое подключение $\frac{1}{2}$ " и 3-жильный кабель длиной 1,2 м с еврорилкой, предусмотрен плавкий предохранитель.

Встроенный контроллер температуры с номинальным значением температуры отопления 70 °С. Предусмотрен плавкий предохранитель-ограничитель. Система защиты от включения при недостаточном уровне теплоносителя отсутствует. (Электропатрон подлежит замене при перегорании предохранителя-ограничителя. Не подлежит ремонту!)

Модель	Номинальная мощность Ватт	Макс. длина мм	Артикул	Цена €
RICA 300	300	450	893100	223,12
RICA 600	600	700	893200	235,76
RICA 900	900	900	893300	244,64
RICA 1200	1200	1200	893400	257,36

Рекомендуется для дизайн-радиаторов: Toga, Janda Bow (информацию о теплоотдаче радиаторов см. страницы с описанием моделей)

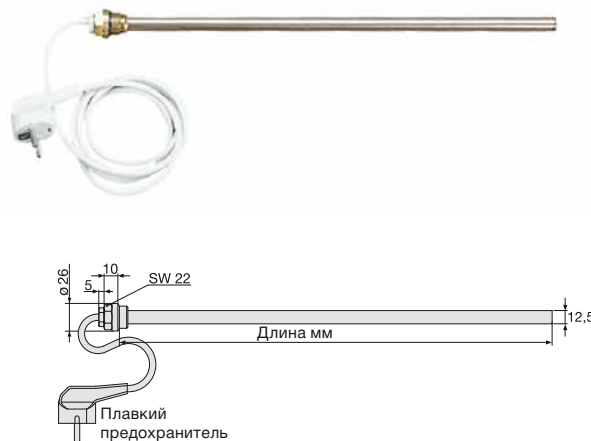

Электропатрон DBM

Класс защиты от брызг IP 44, для подключения в сеть 230 Вольт \pm 10 %. Резьбовое подключение $\frac{1}{2}$ " и 3-жильный кабель длиной 1,2 м с еврорилкой, предусмотрен плавкий предохранитель.

Настройка для защиты от замерзания. Средний режим температуры от 40 - 45 °С, максимальная температура поверхности ок. 70 °С. 2 режима для регулировки среднего температуры от 50 до 70 °С и защитой от замерзания. Программирование режима с интервалом в 24 часа.

В комплекте два переходника (цвет: белый и хром), закрывающих место соединения. Диаметр 38 мм для профиля 30 x 30 мм.

Для комбинированных исполнений необходимо заказать Т-образный переходник (см. стр. 115)

Модель	Номинальная мощность Ватт	Макс. длина мм	Артикул	Цена €
DBM 300 white	300	330	857461	434,40
DBM 300 chrome	300	330	857468	510,21
DBM 600 white	600	480	857481	463,58
DBM 600 chrome	600	480	857488	539,36
DBM 900 white	900	630	857501	551,06
DBM 900 chrome	900	630	857508	580,19
DBM 1200 white	1200	800	857521	580,19
DBM 1200 chrome	1200	800	857528	609,33

Рекомендуется для дизайн-радиаторов: Toga, Forma Spa, Janda Bow (информацию о теплоотдаче радиаторов см. страницы с описанием моделей)

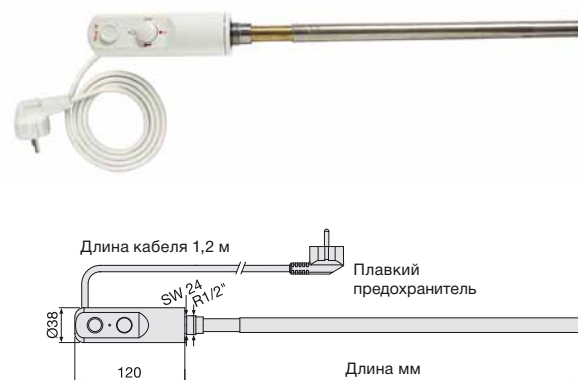

Пульты управления к полотенцесушителям

Модель	Артикул	Цена, €
RODA AIR	894350	146,27
SUBWAY, METROPOLITAN (SAFIR)	894250	179,05
VITALO	894180	424,62

Термостаты и присоединительная арматура

Аксессуары

Описание		Цвет	Артикул	Цена €	Модели радиаторов
Термостат Zehnder «LH2» С жидкостным чувствительным элементом, соответствует нормативам EN 215. Минимальные номинальные значения могут быть изменены и заблокированы в соответствии с индивидуальными требованиями. Номинальный допустимый диапазон от 7 до 28 °С. Предусмотрено нулевое положение. Резьбовое соединение: М 30 x 1,5	 2	Белый Хромированный	819140 819148	37,47 64,56	Для всех типов радиаторов с резьбовым соединением М 30 x 1,5 мм
Термостат Zehnder «DH» С пластичным чувствительным элементом. Номинальный допустимый диапазон от 7 до 28 °С. Предусмотрено нулевое положение. Резьбовое соединение: М 30 x 1,5	 2	Белый Хромированный	819050 819058	37,47 57,09	
Термостат Zehnder «SH» со встроенным датчиком теплоносителя с жидкостным чувствительным элементом, соответствует нормативам EN 215. Номинальный допустимый диапазон от 7 до 28 °С. Предусмотрено нулевое положение. Резьбовое соединение: М 30 x 1,5	 2	Белый Хромированный Матовая сталь	819080 819088 819082	40,74 57,22 57,22	
Угловой адаптер для термостата М 30 x 1,5	Изображение отсутствует	Белый	819500	14,91	
Вентильная вставка для термостата М 30 x 1,5	Изображение отсутствует	Без предварительной настройки Предварительная настройка значений 1-6 Для точной регулировки Перепутаны подающая и обратная линии	974040 974000 849020 914500	19,12 35,33 35,33 47,90	Для всех типов вентилей серии А и ХЕ (не для Completo)
Воздухоотводчик, никелированный, с самоуплотнением		1/4" 1/2"	816010 816030	4,46 4,46	Для всех радиаторов
Комплект воздухоотводчика, хромированный состоящий из 2 воздухоотводчиков 1/2" с крышкой, вентиляционного ключа и штепсельного ключа	Изображение отсутствует	Хромированный	816508	14,96	
Воздухоотводчик, хромированный	Изображение отсутствует	1/2"	816038	4,53	
Заглушка, никелированная, с самоуплотнением	Изображение отсутствует	1/2"	974020	2,56	
Заглушка, хромированная, макс. рабочее давление 18 бар	Изображение отсутствует	1/2"	974058	6,72	
Присоединительная арматура для дизайн-радиаторов Zehnder Yucca, никелированное исполнение Для 1-трубных и 2-трубных систем (межосевое расстояние 50 мм); вентиль справа, предустановленный предохранительный клапан, двунаправленный поток, подключение для термостата М 30 x 1,5; угловое подключение 3/4" (наружная резьба), возможность блокировки подающей/обратной магистрали, подключение 1/2" для нагревательного электропатрона слева (для замены требуется снять фитинг); присоединительная арматура предназначена для подключения к 2-трубной системе отопления, для эксплуатации в 1-трубных системах необходимо открыть байпас; в стандартном исполнении комплектуется декоративной крышкой в цвет радиатора, комплектация термостатом за дополнительную плату; макс. рабочее давление 10 бар. Присоединительная арматура для комбинированных моделей дизайн-радиаторов (удлиненная декоративная крышка). Термоголовка не входит в комплект.		Стандартный цвет Специальный цвет Хромированное исполнение	976011 976019 976018	184,67 197,92 245,25	Для Zehnder Yucca в комбинированном исполнении
Присоединительная арматура для водяных моделей дизайн-радиаторов (короткая декоративная крышка). Термоголовка не входит в комплект.		Стандартный цвет Специальный цвет Хромированное исполнение	976021 976029 976028	184,67 197,92 245,25	Для Zehnder Yucca в водяном исполнении
Присоединительная арматура для дизайн-радиаторов Zehnder Yucca, никелированное исполнение	Изображение отсутствует	Без декоративной крышки	976103	139,62	

Если не указано иное, все фитинги и пр. оборудование рассчитано на эксплуатацию при макс. температуре 110 °С и рабочем давлении 10 бар

Термостаты и присоединительная арматура

zehnder

Аксессуары

Описание		Цвет	Артикул	Цена €	Модели радиаторов
<p>Zehnder Vario Присоединительная арматура, никелированное исполнение. Для 1-трубных и 2-трубных систем (межосевое расстояние 50 мм); предустановленный предохранительный клапан, угловое или прямое подключение 3/4" (наружная резьба), по выбору правостороннее или левостороннее расположение термостата (M 30 x 1,5); возможность блокировки подающей/обратной магистрали. Присоединительная арматура предназначена для подключения к 2-трубной системе отопления, для эксплуатации в 1-трубных системах необходимо открыть байпас; в стандартном исполнении комплектуется декоративной крышкой в цвет радиатора, комплектация термостатом за дополнительную плату.</p>		Стандартный цвет Специальный цвет Хромированное исполнение	976531 976539 976538	127,57 161,18 161,18	Для всех радиаторов с межосевым расстоянием 50 мм (без встроенного термовентилия)
<p>Присоединительная арматура для дизайн-радиаторов Zehnder Vario, никелированное исполнение</p>		Без декоративной крышки	832200	87,30	

Если не указано иное, все фитинги и пр. оборудование рассчитано на эксплуатацию при макс. температуре 110 °C и рабочем давлении 10 бар

Описание		Цвет	Артикул	Цена €	Модели радиаторов
<p>Щетка из овечьей шерсти Трехпальцевая щетка из натуральной овечьей шерсти для ухода за поверхностью трубчатых радиаторов и полотенцесушителей. Позволяет производить уборку труднодоступных мест.</p>		-	601040	64,64	Zehnder Yucca, Zehnder Universal, Zehnder Toga, Zehnder Janda Bow, Zehnder Zeno, Zehnder Zeno Bow
		-	601020	57,57	Zehnder Charleston Mirror / Bar

Запорно-регулирующая арматура

Аксессуары

Описание		Цвет	Артикул	Цена €	Модели радиаторов
Термовентиль серии AV6, предварительно настроенный. Угловой 1/2", замена вентильной вставки осуществляется без слива системы. Никелированное исполнение; резьбовое соединение для термостата М 30 x 1,5; макс. рабочая температура 120 °С; макс. рабочее давление 10 бар		Никелированное исполнение	835100	34,58	Для всех типов радиаторов с внутренней резьбой 1/2"
Проходной 1/2", резьбовое соединение для термостата М 30 x 1,5; макс. рабочая температура 120 °С; макс. рабочее давление 10 бар		Никелированное исполнение	853100	32,35	
Осевой 1/2", резьбовое соединение для термостата М 30 x 1,5; макс. рабочая температура 120 °С; макс. рабочее давление 10 бар		Никелированное исполнение	850100	38,11	
Угловой, трехосевой, правое присоединение, 1/2", резьбовое соединение для термостата М 30 x 1,5; макс. рабочая температура 120 °С; макс. рабочее давление 10 бар		Никелированное исполнение	829100	44,13	
Угловой, трехосевой, левое присоединение, 1/2", резьбовое соединение для термостата М 30 x 1,5; макс. рабочая температура 120 °С; макс. рабочее давление 10 бар		Никелированное исполнение	832100	44,13	
Запорно-регулирующий вентиль Combi 3 Угловой, 1/2", наружная резьба, предварительно настроенный для отключения, заполнения и опорожнения отопительного прибора. Никелированное исполнение. Макс. рабочая температура 120 °С; макс. рабочее давление 10 бар		Никелированное исполнение	838000	23,41	
Проходной 1/2"; макс. рабочая температура 120 °С; макс. рабочее давление 10 бар		Никелированное исполнение	858000	23,41	
Термовентиль тип ХЕ Угловой 1/2", эксклюзивный современный дизайн. Резьбовое соединение для термостата М 30 x 1,5 (термостат перпендикулярно стене)		Белый Хромированный Матовая сталь	628111 628128 628122	182,00 182,00 182,00	
Проходной, 1/2", наружная резьба, резьбовое соединение для термостата М 30 x 1,5		Белый Хромированный	628211 628228	182,00 182,00	
Угловой, трехосевой, левое присоединение, 1/2", наружная резьба, резьбовое соединение для термостата М 30 x 1,5 (термостат справа). На рисунке изображена модель с левосторонним подключением.		Белый Хромированный	832001 832008	233,34 233,34	
Угловой, трехосевой, правое присоединение, 1/2", наружная резьба, резьбовое соединение для термостата М 30 x 1,5 (термостат слева)		Белый Хромированный	829001 829008	233,34 233,34	
Запорно-регулирующий вентиль тип ХЕ Угловой 1/2", наружная резьба, эксклюзивный современный дизайн.		Белый Хромированный Матовая сталь	632111 632128 632122	182,00 182,00 182,00	
Эксклюзивный запорно-регулирующий вентиль, проходной 1/2", наружная резьба		Белый Хромированный	632211 632228	182,00 182,00	

Если не указано иное, все фитинги и пр. оборудование рассчитано на эксплуатацию при макс. температуре 110 °С и рабочем давлении 10 бар

Комплектация водяных полотенцесушителей

zehnder

Аксессуары

Стандартная комплектация:

- Полотенцесушитель
- Крепление в цвет прибора
- Воздухоотводчик ½"
- Заглушка ½"
- Подключение 2 x ½"
- Упаковка

Дополнительно:



1. Для того, чтобы подключить полотенцесушитель к воде без возможности регулировать теплоотдачу, необходимо использовать два вентиля одного артикула (3)

2. Для того, чтобы подключить полотенцесушитель к воде и регулировать теплоотдачу, необходимо использовать **ТРИ дополнительных артикула** (см. стр. 125, 127)

1 Термостатический вентиль Ø ½" на подающую линию под термостат (термостатическую головку) М 30 x 1,5.
(см. стр. 127)

2 Термостат М 30 x 1,5 (устанавливается на термостатический вентиль).
Допускается возможность использования термостатов других производителей.
(см. стр. 125)

3 Запорно-регулирующий вентиль Ø ½" на обратную линию.
(см. стр. 127)

Дополнительные возможности подключений для моделей полотенцесушителей, имеющих межросевое расстояние 50 мм

Аксессуары

Zehnder Vario

Присоединительная арматура имеет поворотное подключение $\frac{1}{2}$ " (т.е. может быть как прямым, так и угловым) и поставляется в двух вариантах – с декоративной крышкой и без.
Термостат не входит в комплект.
 (см. стр. 126)

Без декоративной крышки



С декоративной крышкой в цвет радиатора



Присоединительная арматура для Zehnder Yucca

Никелированное исполнение, комплектуется декоративной крышкой в цвет полотенцесушителя; для водяных моделей – короткая декоративная крышка, для комбинированных моделей – удлиненная декоративная крышка.
Термостат не входит в комплект.
 (см. стр. 125)

Для водяных моделей короткая декоративная крышка







Для комбинированных моделей удлиненная декоративная крышка



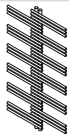
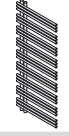
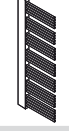
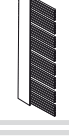
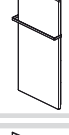
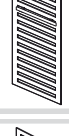

Полотенцесушители и дизайн-радиаторы Zehnder для эксплуатации в закрытых системах отопления

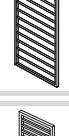



zehnder

Модель	Материал	Рабочее давление	Варианты покрытия	Электрическое исполнение
 Yucca	Сталь	12 бар	Все цвета, хром (не все размеры)	Возможно (электропатрон WIVAR с пультом)
 Yucca Asym	Сталь	12 бар	Все цвета, хром (не все размеры)	Возможно (электропатрон WIVAR с пультом)
 Yucca Cover	Сталь	12 бар	Все цвета, хром	Возможно (электропатрон WIVAR с пультом)
 Yucca Mirror	Сталь	12 бар	Все цвета, хром	Возможно (электропатрон WIVAR с пультом)
 Fina Bar	Сталь	8 бар	Все цвета	Возможно (электропатрон с пультом)
 Metropolitan Bar	Сталь	4 бар	Все цвета	Возможно (электропатрон SAFIR с пультом)
 Metropolitan Spa	Сталь	4 бар	Все цвета	Возможно (электропатрон SAFIR с пультом)
 Nova Spa	Сталь	4 бар	Все цвета	нет
 Subway	Сталь	12 бар	Все цвета, хром	Возможно (электропатрон SAFIR с пультом)
 Quaro	Сталь	8 бар	Все цвета, хром	Возможно (электропатрон SAFIR с пультом)
 Universal	Сталь	12 бар	Все цвета, хром (не все размеры)	Возможно (электропатрон WIVAR с ручной регулировкой)

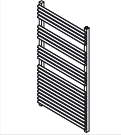
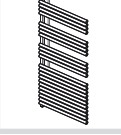

Полотенцесушители и дизайн-радиаторы Zehnder для эксплуатации в закрытых системах отопления

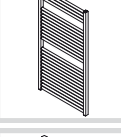
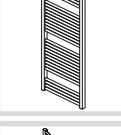
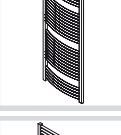
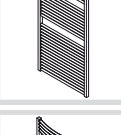
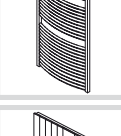
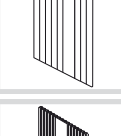
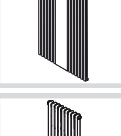
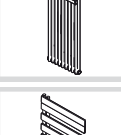
zehnder

Модель	Материал	Рабочее давление	Варианты покрытия	Электрическое исполнение
 Forma Spa	Сталь	12 бар	Все цвета, хром (не все размеры)	Возможно (электропатрон DBM с ручной регулировкой)
 Forma Asym	Сталь	12 бар	Все цвета, хром (не все размеры)	Возможно (электропатрон DBM с ручной регулировкой)
 Janda Bow	Сталь	12 бар	Все цвета, хром (не все размеры)	Возможно (электропатрон DBM с ручной регулировкой)
 Toga	Сталь	12 бар	Все цвета, хром (не все размеры)	Возможно (электропатрон DBM с ручной регулировкой)
 Aura	Сталь	8 бар	Белый цвет RAL 9016, хром	нет
 Aura Bow	Сталь	8 бар	Белый цвет RAL 9016, хром	нет
 Zeno	Сталь	12 бар	Белый цвет RAL 9016	Возможно (электропатрон DBM с ручной регулировкой)
 Zeno Bow	Сталь	12 бар	Белый цвет RAL 9016	Только комбинированное (вода/электрика)
 Nova Mirror	Сталь	4,5 бар	Все цвета	нет
 Charleston Mirror	Сталь	10 бар	Все цвета	нет
 Charleston Bar	Сталь	10 бар	Все цвета	нет
 Roda Spa Asym	Сталь	4 бар	Все цвета	нет



Полотенцесушители Zehnder для эксплуатации в системах горячего водоснабжения (ГВС)

zehnder

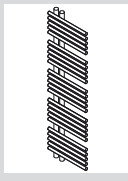
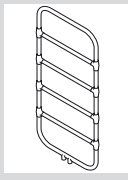
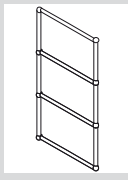
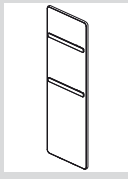
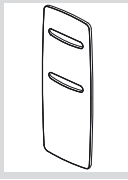
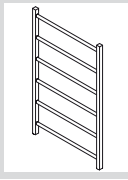
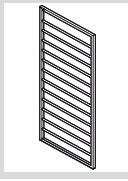
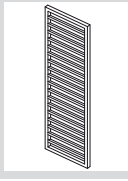
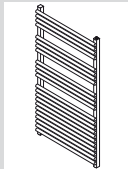
Модель	Материал	Рабочее давление	Варианты покрытия	Электрическое исполнение
 Yucca Star	Сантехническая латунь	12 бар	Все цвета, хром	нет
 Nobis	Сантехническая латунь	12 бар	Хром	Возможно (электропатрон DBM с ручной регулировкой)
 Cornwall	Сантехническая латунь	12 бар	Хром	нет
 Vitalo Bar	Медь	10 бар (6 бар)	Все цвета, анодированный алюминий	Возможно (электропатрон с пультом)
 Vitalo Spa	Медь	10 бар (6 бар)	Все цвета, анодированный алюминий	Возможно (электропатрон с пультом)
 Stalox	Нержавеющая сталь	12 бар	Белый цвет RAL 9016, полированная блестящая нержавеющая сталь	нет
 Subway Inox	Нержавеющая сталь	12 бар	Шлифованная матовая нержавеющая сталь	Возможно (электропатрон SAFIR с пультом)
 Quaro Inox	Нержавеющая сталь	8 бар	Шлифованная матовая нержавеющая сталь	Возможно (электропатрон SAFIR с пультом)
 Forma Inox	Нержавеющая сталь	12 бар	Шлифованная матовая нержавеющая сталь	нет



Электрические полотенцесушители и дизайн-радиаторы Zehnder



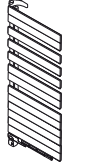

Модель	Мощность, Ватт	Регулировка	Варианты покрытия
 Roda Twist Spa Air	Электротен в зависимости от модели 500, 750, 1000 Тепловентилатор 1000	Инфракрасный блок дистанционного управления	Все цвета

Гарантия производителя

Гарантийный талон для водяных моделей дизайн-радиаторов и полотенцесушителей



Гарантийный период 3 (три) года

Производитель: ООО «Зендер Групп» (Греница), Тел.: +7 (495) 602-0315, Email: info@zehndergroup.com, www.zehnder.ru

Факс: +7 (495) 602-0315

Внимание!
При выборе отопительных приборов следует обращать особое внимание на характеристики системы отопления, в которой они будут установлены. Стальные отопительные приборы предназначены для применения исключительно в закрытой системе отопления!
Установка стальных отопительных приборов в открытую систему отопления и/или систему горячего водоснабжения (ГВС) не допускается!

С гарантийными обязательствами, условиями эксплуатации, инструкцией по монтажу ознакомлен (а), прочитав (а) внимательно книгу по монтажу и/или не являюсь.

Получил: Покупатель: _____ Ф.И.О. Покупателя _____

ГАРАНТИЙНЫЙ ТАЛОН

Заполняется Покупателем

Наименование (модель) изделия	
Артикул изделия	
Намер покупателя	
№ подписки/серии заказа (С-Order/Order No.)	
См. инструкцию по установке	
Проблем (адрес: Ф.И.О., должность)	
Контактный телефон Продавца	
2701000070100	Дата продажи _____ Подпись Продавца _____

М.П. _____

ГАРАНТИЯ ПРОИЗВОДИТЕЛЯ
Безопасность Вас за приобретением Продавца конструктора Zehnder Group, Конструктор Zehnder Group (далее «Продавец») гарантирует высокое качество производимой Продавцом и Конструктором продукции.

Настоящая Гарантия действует только в отношении лиц, на которых распространяется действие Закона «О защите прав потребителей» на территории РФ.

Настоящая Гарантия не распространяется на Продавца в дополнение к конституционным и иным правам Покупателя, установленным законодательством РФ, и не вводит ограничения на Продавца, у которого она была приобретена.

Гарантия распространяется на Продавца, фирменные магазины, монтажные и монтажные, приобретенные у официальных Партнеров Продавца в РФ, и использованные Покупателем на территории РФ.

Продавец гарантирует, что производимая Продавцом продукция соответствует, а также соответствует современным техническим стандартам, экологической безопасности и санитарно-гигиеническим нормам. Вероятность, связанная с применением оборудования Продавца, Продавца, реализуется через Продавца, у которого она была приобретена.

Во избежание спорных ситуаций обязательство Продавца возмещать убытки возникает с условиями гарантийных обязательств, приведенных ниже.

ГАРАНТИЙНЫЙ ПЕРИОД



Гарантийные периоды на Продавца Продавца являются с даты ее продажи, указанной в гарантийном талоне, при условии надлежащего хранения, транспортировки, соблюдения инструкции по монтажу, а также правил эксплуатации.

Продавец устанавливает следующие гарантийные периоды на производимую Продавцом продукцию при выполнении или невыполнении условий:

Гарантийный талон для электрических/комбинированных моделей дизайн-радиаторов и полотенцесушителей



Гарантийный период 2 (два) года

Производитель: ООО «Зендер Групп» (Греница), Тел.: +7 (495) 602-0315, Email: info@zehndergroup.com, www.zehnder.ru

Факс: +7 (495) 602-0315

Внимание!
При выборе отопительных приборов следует обращать особое внимание на характеристики системы отопления, в которой они будут установлены. Стальные отопительные приборы предназначены для применения исключительно в закрытой системе отопления!
Установка стальных отопительных приборов в открытую систему отопления и/или систему горячего водоснабжения (ГВС) не допускается!

С гарантийными обязательствами, условиями эксплуатации, инструкцией по монтажу ознакомлен (а), прочитав (а) внимательно книгу по монтажу и/или не являюсь.

Получил: Покупатель: _____ Ф.И.О. Покупателя _____

ГАРАНТИЙНЫЙ ТАЛОН

Заполняется Покупателем

Наименование (модель) изделия	
Артикул изделия	
Намер покупателя	
№ подписки/серии заказа (С-Order/Order No.)	
См. инструкцию по установке	
Проблем (адрес: Ф.И.О., должность)	
Контактный телефон Продавца	
2701000070100	Дата продажи _____ Подпись Продавца _____

М.П. _____

ГАРАНТИЯ ПРОИЗВОДИТЕЛЯ
Безопасность Вас за приобретением Продавца конструктора Zehnder Group, Конструктор Zehnder Group (далее «Продавец») гарантирует высокое качество производимой Продавцом и Конструктором продукции.

Настоящая Гарантия действует только в отношении лиц, на которых распространяется действие Закона «О защите прав потребителей» на территории РФ.

Настоящая Гарантия не распространяется на Продавца в дополнение к конституционным и иным правам Покупателя, установленным законодательством РФ, и не вводит ограничения на Продавца, у которого она была приобретена.

Гарантия распространяется на Продавца, фирменные магазины, монтажные и монтажные, приобретенные у официальных Партнеров Продавца в РФ, и использованные Покупателем на территории РФ.

Продавец гарантирует, что производимая Продавцом продукция соответствует, а также соответствует современным техническим стандартам, экологической безопасности и санитарно-гигиеническим нормам. Вероятность, связанная с применением оборудования Продавца, Продавца, реализуется через Продавца, у которого она была приобретена.

Во избежание спорных ситуаций обязательство Продавца возмещать убытки возникает с условиями гарантийных обязательств, приведенных ниже.

ГАРАНТИЙНЫЙ ПЕРИОД

Гарантийные периоды на Продавца Продавца являются с даты ее продажи, указанной в гарантийном талоне, при условии надлежащего хранения, транспортировки, соблюдения инструкции по монтажу, а также правил эксплуатации.

Продавец устанавливает следующие гарантийные периоды на производимую Продавцом продукцию при выполнении или невыполнении условий:

Мелочи, которые облегчают жизнь. Держатели и крючки для полотенец - аксессуары Zehnder, соответствующие стилю радиаторов, помогут Вам навести порядок в ванной. А благодаря щетке из овечьей шерсти Zehnder все мгновенно засверкает.



Крючок для полотенца



Держатель для полотенца



Держатель для туалетной бумаги



Держатель для полотенца



Крючок для полотенца



Держатель для полотенца

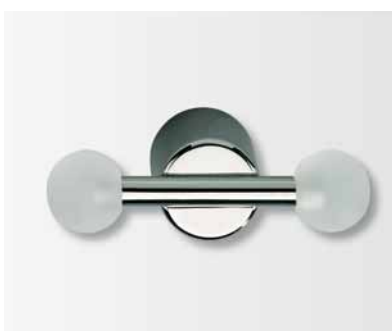

Двойной крючок



Щетка для чистки из овечьей шерсти



Магнитный крючок для полотенца

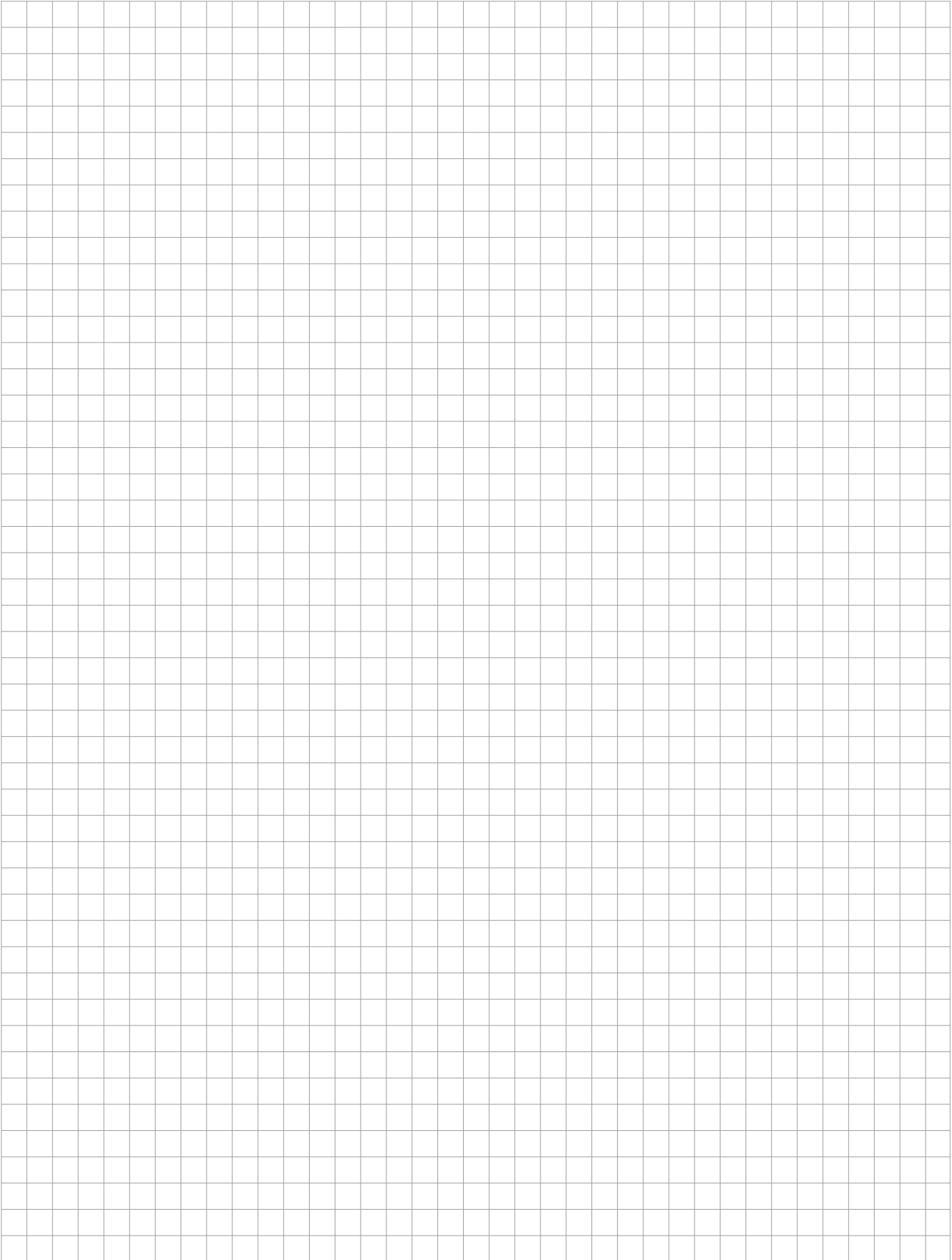

Магнитный держатель для полотенца

A large grid of 20 columns and 30 rows, intended for taking notes. The grid is composed of thin black lines forming small squares.

Технические характеристики вентиляей



Аксессуары

Диаграмма потери давления для комплекта вентиляей AV6 (Oventrop)

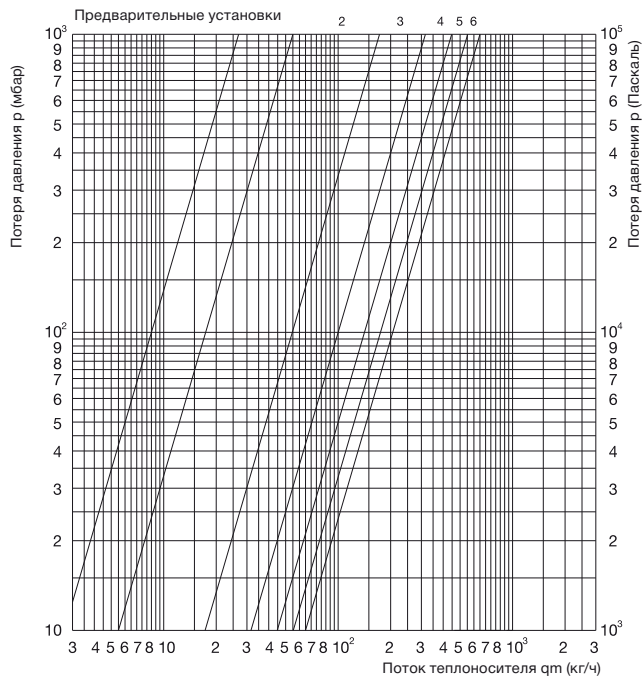

VE	1	2	3	4	5	6
kv	0.027 to 0.055	0.056 to 0.170	0.171 to 0.313	0.314 to 0.446	0.447 to 0.56	0.57 to 0.65

Диаграмма потери давления для запорной арматуры Zehnder Vario



Таблица пересчета, коэффициент f_1

Общая информация

t_1	t_r	n	t_2			70			65			60			55			50			45		
			1,25	1,30	1,35	1,25	1,30	1,35	1,25	1,30	1,35	1,25	1,30	1,35	1,25	1,30	1,35	1,25	1,30	1,35	1,25	1,30	1,35
90	10		1,516	1,542	1,568	1,499	1,462	1,483	1,363	1,380	1,397	1,283	1,296	1,309	1,201	1,210	1,219	1,117	1,122	1,127			
	15		1,380	1,398	1,416	1,311	1,319	1,333	1,228	1,238	1,248	1,149	1,155	1,162	1,067	1,070	1,073	0,982	0,981	0,981			
	18		1,300	1,313	1,327	1,229	1,235	1,245	1,148	1,155	1,161	1,069	1,072	1,075	0,987	0,987	0,986	0,902	0,898	0,894			
	20		1,247	1,258	1,269	1,175	1,180	1,187	1,096	1,100	1,104	1,017	1,017	1,018	0,935	0,932	0,930	0,849	0,843	0,838			
	22		1,194	1,202	1,211	1,122	1,125	1,130	1,043	1,045	1,047	0,964	0,963	0,962	0,882	0,878	0,874	0,796	0,789	0,781			
24		1,142	1,148	1,154	1,069	1,071	1,073	0,992	0,991	0,991	0,913	0,909	0,906	0,830	0,824	0,818	0,743	0,734	0,726				
85	10		1,454	1,476	1,498	1,387	1,398	1,416	1,305	1,319	1,333	1,228	1,238	1,248	1,149	1,155	1,162	1,067	1,070	1,073			
	15		1,319	1,334	1,349	1,251	1,258	1,269	1,172	1,180	1,187	1,096	1,100	1,104	1,017	1,017	1,018	0,935	0,932	0,930			
	18		1,240	1,251	1,261	1,171	1,175	1,182	1,094	1,098	1,102	1,017	1,018	1,019	0,939	0,936	0,934	0,856	0,851	0,846			
	20		1,187	1,196	1,204	1,118	1,121	1,125	1,042	1,044	1,045	0,966	0,964	0,963	0,887	0,883	0,878	0,804	0,797	0,790			
	22		1,135	1,141	1,147	1,065	1,067	1,069	0,991	0,990	0,990	0,915	0,911	0,908	0,836	0,830	0,824	0,753	0,744	0,736			
24		1,084	1,087	1,091	1,013	1,013	1,014	0,941	0,937	0,935	0,864	0,859	0,854	0,785	0,777	0,770	0,701	0,691	0,682				
80	10		1,391	1,409	1,428	1,325	1,334	1,349	1,247	1,258	1,269	1,172	1,180	1,187	1,096	1,100	1,104	1,017	1,018	1,018			
	15		1,258	1,269	1,281	1,191	1,196	1,204	1,116	1,121	1,125	1,042	1,044	1,045	0,966	0,964	0,963	0,887	0,883	0,878			
	18		1,179	1,187	1,195	1,111	1,114	1,119	1,038	1,040	1,041	0,965	0,964	0,962	0,889	0,885	0,881	0,810	0,803	0,797			
	20		1,127	1,133	1,138	1,059	1,061	1,063	0,987	0,987	0,986	0,914	0,911	0,908	0,839	0,833	0,827	0,759	0,751	0,743			
	22		1,076	1,097	1,082	1,008	1,008	1,008	0,937	0,934	0,932	0,864	0,859	0,854	0,788	0,781	0,773	0,709	0,699	0,690			
24		1,025	1,026	1,027	0,956	0,955	0,954	0,887	0,883	0,878	0,814	0,808	0,801	0,739	0,730	0,721	0,659	0,648	0,637				
75	10		1,326	1,342	1,357	1,262	1,269	1,281	1,187	1,196	1,204	1,116	1,121	1,125	1,042	1,044	1,045	0,966	0,964	0,963			
	15		1,195	1,204	1,212	0,130	1,130	1,138	1,058	1,061	1,036	0,987	0,987	0,986	0,914	0,911	0,908	0,839	0,833	0,827			
	18		1,118	1,122	1,127	1,051	1,053	1,055	0,982	0,981	0,981	0,912	0,908	0,905	0,839	0,833	0,827	0,763	0,755	0,747			
	20		1,066	1,069	1,072	1,000	1,000	1,000	0,932	0,929	0,927	0,862	0,857	0,852	0,789	0,782	0,775	0,714	0,704	0,695			
	22		1,016	1,016	1,017	0,949	0,948	0,946	0,882	0,878	0,874	0,813	0,806	0,799	0,740	0,732	0,723	0,665	0,654	0,643			
24		0,966	0,964	0,963	0,899	0,897	0,893	0,833	0,827	0,821	0,764	0,756	0,748	0,692	0,682	0,672	0,616	0,604	0,592				
70	10					1,198	1,204	1,212	1,127	1,133	1,138	1,058	1,061	1,063	0,987	0,987	0,986	0,914	0,911	0,908			
	15					1,068	1,069	1,072	1,000	1,000	1,000	0,932	0,929	0,927	0,862	0,857	0,852	0,789	0,782	0,775			
	18					0,991	0,990	0,990	0,925	0,922	0,919	0,858	0,853	0,847	0,788	0,781	0,773	0,716	0,707	0,697			
	20					0,940	0,939	0,936	0,876	0,871	0,867	0,809	0,802	0,795	0,740	0,731	0,722	0,668	0,657	0,646			
	22					0,890	0,887	0,883	0,827	0,821	0,815	0,761	0,752	0,744	0,692	0,682	0,672	0,620	0,608	0,596			
24					0,840	0,837	0,831	0,779	0,771	0,763	0,713	0,703	0,694	0,644	0,633	0,622	0,572	0,560	0,547				
65	10								1,066	1,069	1,072	1,000	1,000	1,000	0,932	0,929	0,927	0,862	0,857	0,852			
	15								0,941	0,936	0,936	0,876	0,871	0,867	0,809	0,802	0,795	0,740	0,731	0,722			
	18								0,867	0,862	0,857	0,803	0,796	0,789	0,737	0,728	0,719	0,668	0,657	0,647			
	20								0,818	0,812	0,805	0,755	0,746	0,738	0,689	0,679	0,669	0,621	0,609	0,597			
	22								0,770	0,762	0,755	0,707	0,698	0,688	0,642	0,631	0,620	0,574	0,561	0,549			
24								0,723	0,714	0,705	0,661	0,650	0,639	0,596	0,584	0,572	0,528	0,515	0,502				
60	10											0,941	0,939	0,936	0,876	0,871	0,867	0,809	0,802	0,795			
	15											0,818	0,812	0,805	0,755	0,746	0,738	0,689	0,679	0,669			
	18											0,747	0,738	0,729	0,684	0,674	0,664	0,619	0,607	0,596			
	20											0,700	0,690	0,680	0,638	0,626	0,615	0,573	0,560	0,548			
	22											0,653	0,642	0,631	0,592	0,579	0,567	0,528	0,514	0,501			
24											0,607	0,595	0,584	0,546	0,533	0,521	0,483	0,469	0,455				
55	10																0,818	0,812	0,805	0,755	0,746	0,738	
	15																0,700	0,690	0,680	0,638	0,626	0,615	
	18																0,630	0,619	0,607	0,569	0,556	0,544	
	20																0,585	0,572	0,560	0,524	0,511	0,498	
	22																0,540	0,527	0,514	0,480	0,466	0,453	
24																0,496	0,482	0,469	0,437	0,422	0,409		

Значения коэффициента f_1 для пересчета теплоотдачи при стандартной температуре 75/65/20 °С для других рабочих температур: $\Phi = \Phi_s \cdot f_1$

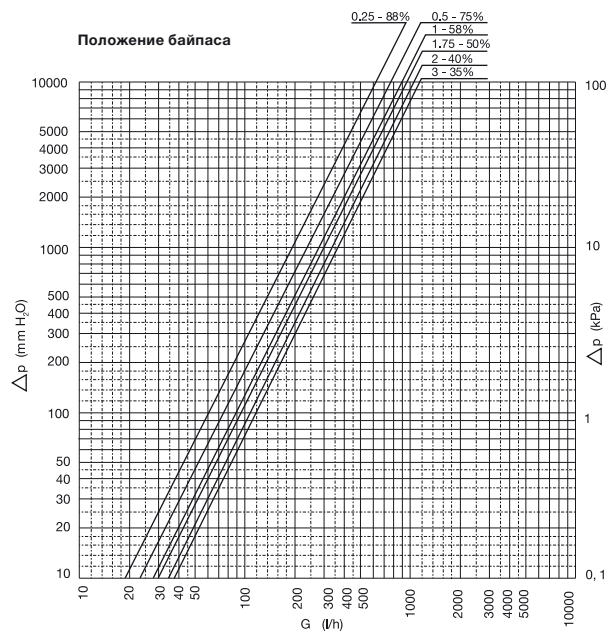
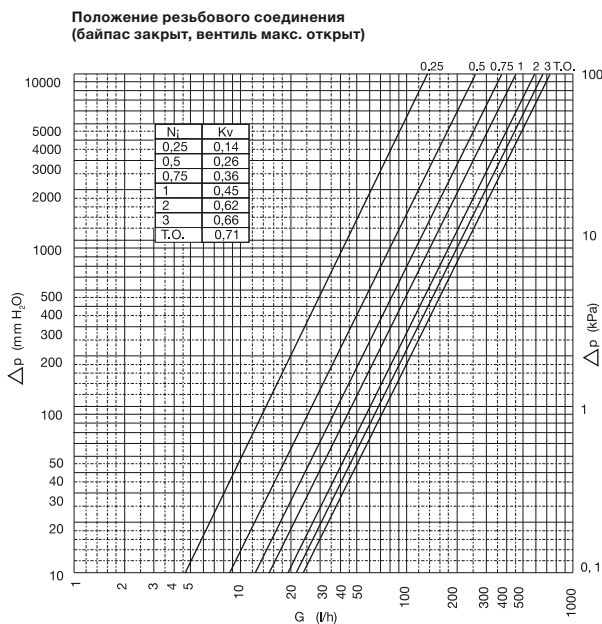
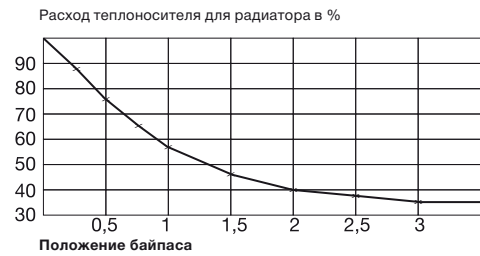
Значение коэффициента зависит от модели и типа радиатора и поэтому указана в приведенной ниже таблице отдельно для каждой модели. Рассчитать коэффициент, отсутствующий в таблице, можно методом интерполяции или согласно приведенной ниже формуле. Для приблизительных расчетов можно принять значение коэффициента 1,3.

$$\Phi = \Phi_s \times f_1 \quad \text{или} \quad \Phi = \Phi_s \times \left(\frac{\Delta t}{\Delta t_n} \right)^n$$

$$\text{при } \Delta t = \frac{(t_1 - t_r) - (t_2 - t_r)}{\ln \left(\frac{t_1 - t_r}{t_2 - t_r} \right)} = \frac{t_1 - t_2}{\ln \left(\frac{t_1 - t_r}{t_2 - t_r} \right)}$$

Пример: радиатор Zehnder Yucca:

Какая теплоотдача будет при рабочей температуре 60/40/24 °С?

Модель YSD 80-130; $\Phi_s = 1024$ Вт, экспонента $n = 1,30$
 $t_1 = 60$ °С, $t_2 = 45$ °С, $t_r = 24$ °С

Значение f_1 согласно таблице: $f_1 = 0,469$
 $\Phi = \Phi_s \times f_1 = 1024 \text{ Вт} \times 0,469 = 480 \text{ Вт}$

Общая информация

Аксессуары

Мы предлагаем широкий выбор различных аксессуаров. Например, Вы можете доукомплектовать выбранный радиатор полотенцедержателем. Более подробную информацию см. в разделе «Аксессуары».

Электрические модели

В отличие от комбинированных моделей, которые могут работать и как водяные радиаторы, электрические модели имеют постоянный Электропатрон, заполнены специальным теплоносителем и снабжены блоком управления. Все компоненты радиатора оптимально подобраны, и не рекомендуется производить их замену. Широкий модельный ряд радиаторов в комплекте с различными блоками управления и регулировки позволяет подобрать оптимальную модель, отвечающую индивидуальным требованиям.

Преимущества

См. раздел «Описание модели»

Отражающий экран

Для повышения теплоотдачи рекомендуем использовать отражающий экран. Более подробная информация предоставляется по запросу.

Маркировка CE

Радиаторы Zehnder имеют маркировку CE, которая гарантирует, что они изготовлены в соответствии с действующим европейским стандартом EN 442 и прошли предписанные испытания.



Модель/модельная линия	CE - год
Zehnder Yucca	CE - 05
Zehnder Vitalo Spa / Bar	CE - 13
Zehnder Charleston Mirror / Bar	CE - 05
Zehnder Nova Mirror	CE - 05
Zehnder Janda Bow	CE - 05
Zehnder Universal	CE - 05
Zehnder Toga	CE - 05
Zehnder Forma Spa	CE - 05
Zehnder Zeno	CE - 05
Zehnder Subway	CE - 08
Zehnder Nobis	CE - 05
Zehnder Roda Twist Spa Air	CE - 08
Zehnder Metropolitan Spa / Bar	CE - 09

В соответствующих разделах Вы можете найти следующую информацию, наличие которой предписано маркировкой CE:

- Название модели
- Макс. рабочее давление
- Номинальная теплоотдача

Чистка

Для чистки поверхности радиатора используйте щетку из овечьей шерсти. Более подробная информация предоставляется по запросу.

Пересчет теплоотдачи

Коэффициент для пересчета номинальной теплоотдачи при эксплуатации радиатора с другими рабочими температурами. (см. стр. 137).

Описание

Описание прибора содержится в соответствующем разделе информации о модели.

Размеры

Указанные в документации размеры актуальны на дату опубликования. Возможны изменения при модификации оборудования.

Электропатрон

Максимальная температура:

Максимальная рабочая температура радиатора зависит от следующих параметров: номинальная теплоотдача радиатора, номинальная мощность нагревательного электропатрона, комнатная температура, время включения.

Тепловая мощность:

По причинам безопасности в радиаторы Zehnder могут быть установлены только специально подобранные модели нагревательных электропатронов. Номинальная мощность используемых электропатронов не должна превышать номинальную тепловую мощность полотенцесушителя. (Φ_L при ΔT 50 K согласно нормам EN 442).

Монтаж:

Для герметизации нагревательного электропатрона используйте паклю или тефлоновую ленту, выходящий из корпуса установленного электропатрона шнур питания должен быть обращен к стене.

Модельная линия	Инфракрасный блок дистанционного управления, программируемый	Ручная регулировка	Без ручной регулировки
Zehnder Yucca	X	X	
Zehnder Janda Bow		X	
Zehnder Vitalo	X		
Zehnder Universal	(X)	X	
Zehnder Forma Spa		X	
Zehnder Toga		X	
Zehnder Zeno		X	(X)
Zehnder Subway	X		
Zehnder Quaro	X		
Zehnder Nobis		X	
Zehnder Roda Twist Spa Air	X		
Zehnder Metropolitan	X		
Zehnder Fina Bar	X		

Внимание:

- При монтаже нагревательных электропатронов соблюдайте действующие правила и нормативы
- Замена штекера, например, для утопленных розеток должна производиться квалифицированным специалистом
- Полотенцесушитель с установленным нагревательным электропатроном, подключенный к водопроводной системе, должен быть всегда заполнен водой, и из него должен быть удален воздух
- Следите за тем, чтобы расширительный бак, компенсирующий расширение воды в системе, всегда был подключен (не перекрывайте обратную магистраль)
- Не изменяйте уровень теплоносителя в электрических моделях
- Не вскрывайте самостоятельно Электропатрон и не производите самостоятельную замену электрокабеля
- Электропатрон устанавливается в вертикальном положении (корпус электропатрона должен быть обращен вниз)

Общая информация

- При эксплуатации радиаторов со встроенным нагревательным электропатроном проконсультируйтесь в профессиональных электротехнических центрах о необходимых мерах безопасности.
- Точно соблюдайте рекомендации, изложенные в инструкции по эксплуатации

Месторасположение электрического подключения: при установке электрических выключателей и розеток в ванных комнатах и помещениях с повышенной влажностью необходимо соблюдать требования нормативов DIN 57100/VDE0100. Розетки рекомендуется размещать так, чтобы они имели легкий доступ. При этом однако следует учитывать действующие предписания и инструкции.

Минимальные расстояния:

Минимальные расстояния от стены и пола составляют:

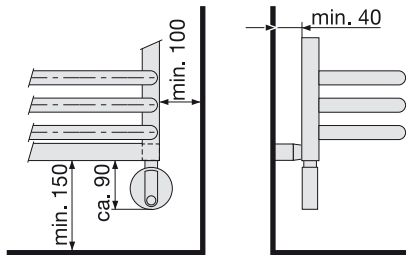

Минимальное расстояние от пола должно отвечать существующим техническим условиям. В общественных зданиях это расстояние должно быть увеличено, чтобы не затруднять машинную уборку помещения.

Экологическая безопасность

Сертификация нашей системы экологического менеджмента в соответствии с нормативами DIN EN ISO 14001, которая была проведена независимым сертифицирующим институтом, заставляет нас непрерывно совершенствовать работу службы экологического контроля. Результатом этого является уменьшение вредных выбросов и снижение нагрузки на окружающую среду, развитие программы утилизации и защиты природных ресурсов, а также соблюдение природоохранного законодательства и нормативов в области экологии.

Подключение к подающей магистрали

Через это подключение в радиатор поступает горячая вода из системы водяного отопления.

Уплотнительные кольца

После подключения радиатора к системе центрального отопления, а также спустя некоторое время после ввода прибора в эксплуатацию, возможно, потребуется подтянуть имеющиеся герметические соединения и заглушки. Это будет зависеть от качества воды в отопительной системе. Материал, из которого изготовлены уплотнительные кольца, предназначен для использования в закрытых системах отопления.

Гидравлическая компенсация

Система гидравлической компенсации обеспечивает наличие в радиаторе необходимого объема теплоносителя, что в свою очередь гарантирует получение требуемой теплоотдачи.

Входное и выходное сопротивление

Коэффициент сопротивления (значение Zeta) используется для расчета потери давления.

Более подробную информацию см. в разделе «Потеря давления».

Условные обозначения

Символ	Единица измерения	Обозначение
H	mm	Высота
L	mm	Длина
T	mm	Глубина
H Lam.	mm	Высота ламелей
N	mm	Межосевое расстояние
A	m ²	Площадь поверхности
V	dm ³	Объем теплоносителя
M	kg	Вес без теплоносителя
N _S	-	Количество секций
t ₁	°C	Температура подающего потока
t ₂	°C	Температура отводящего потока
t _r	°C	Комнатная температура
t _m	°C	Средняя температура теплоносителя (t ₁ +t ₂)/2
ΔT	K	Избыточная температура t _m - t _r
Φ	W=(J/s)	Теплоотдача
Φ _S	W	Номинальная теплоотдача
Φ _L	W	Номинальная теплоотдача секции
c _p	J/kg K	Специфическая теплоемкость
n	-	Коэффициент радиатора, экспонента
s _k	%	Доля излучения
c _K	-	Коэффициент пересчета для Φ _S
q _m	kg/h/(kg/s)	Поток теплоносителя
q _{ms}	kg/h/(kg/s)	Номинальный поток теплоносителя
v	m/s	Скорость
Δp	kPa	Потеря давления, падение давления
ζ	-	Коэффициент сопротивления
ln	-	Натуральный логарифм

Минимальный поток теплоносителя

Значительное ослабление потока теплоносителя может привести к значительному снижению теплоотдачи. Для сохранения номинальной тепловой мощности необходимо обеспечить, чтобы объем потока теплоносителя не опускался ниже минимально определенного значения. В представленной ниже таблице указаны примерные минимальные значения для потока теплоносителя q_{m,min} (в % от номинальных значений q_{ms}), при которых потеря теплоотдачи не превышает 5% от номинально заявленной.

Модель/модельная линия	q _{m,min} в % от q _{ms}
Zehnder Yucca, Zehnder Janda Bow, Zehnder Universal, Zehnder Toga, Zehnder Forma Spa, Zehnder Zeno, Zehnder Metropolitan Bar / Spa, Zehnder Subway, Zehnder Nobis	27 %
Zehnder Charleston Mirror / Charleston Bar, Zehnder Nova Mirror, Zehnder Nova Spa, Zehnder Vitalo Bar / Vitalo Spa, Zehnder Fina Bar	17 %

Однотрубные системы отопления

В таких системах могут использоваться только вертикальные вентили. Мы рекомендуем использовать однотрубные вентили с регулируемым байпасом или нагнетательный стояк, для регулирования объема теплоносителя выше радиатора. Допускается использование только однотрубных вентилях с длиной трубки не менее 120 мм, вентилях производства компаний ТКМ и Oederlin с турбулизатором и трубой 150 мм. Как правило, при использовании однотрубных вентилях типа «рапира» потеря тепловой мощности составляет порядка 25%. Нормальная работа вентилях возможна только при установке на определенные модели радиаторов небольшой длины. Информация о максимальной допустимой длине радиатора и возможности использования вентилях определенного производителя – по запросу.

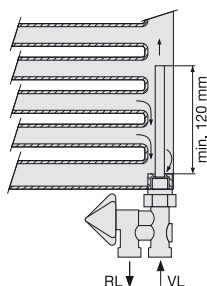

Рабочее давление

Максимально допустимое рабочее давление радиатора зависит от его геометрии, материала и вида финишной обработки. Допустимое рабочее давление для различных моделей представлено в нижеследующей таблице.

Рабочая температура

Используемые для финишной обработки радиаторов Zehnder материалы позволяют использовать эти отопительные приборы в водяных системах отопления с температурой теплоносителя до 120 °С. Они также могут быть использованы в системах центрального отопления, низкотемпературных и паровых системах отопления.

Модель/модельная линия	Максимальное рабочее давление [бар]	Испытательное давление [бар]
Zehnder Yucca	12,0	18,0
Zehnder Yucca Star	12,0	18,0
Zehnder Vitalo Spa / Vitalo Bar	10,0	15,0
Zehnder Vitalo Easy Fit	6,0	10,0
Zehnder Charleston Mirror / Bar	10,0	16,0
Zehnder Nova Mirror	4,5	7,0
Zehnder Janda Bow	12,0	18,0
Zehnder Universal	12,0	18,0
Zehnder Toga	12,0	18,0
Zehnder Forma Spa / Forma Inox	12,0	18,0
Zehnder Fina Bar	8,0	12,0
Zehnder Zeno / Zeno Bow	12,0	18,0
Zehnder Subway / Subway Inox	12,0	18,0
Zehnder Nobis	12,0	18,0
Zehnder Stalox	12,0	18,0
Zehnder Cornwall	12,0	18,0
Zehnder Metropolitan Bar / Spa	4,0	6,0
Zehnder Quaro / Quaro Inox	8,0	12,0
Zehnder Aura / Aura Bow	8,0	12,0
Zehnder Nova Spa	4,0	6,0

Упаковка

Радиаторы Zehnder поставляются в упаковке для защиты от повреждений при перевозке и монтаже. Перед вводом радиатора в эксплуатацию упаковку следует удалить. В противном случае возможно повреждение радиатора из-за образования конденсата.

Окрашивание

Указанные в данном прайс-листе полотенцесушители имеют двухслойное окрашивание (в соответствии с нормами DIN 5590: грунтование (слой 1) и нанесение цвета (слой 2). Для окрашивания полотенцесушителей Zehnder используется высококачественная порошковая краска, обеспечивающая гладкое и износостойчивое покрытие).

Подробную информацию о подключении и максимально допустимых рабочих величинах см. в Информационном бюллетене № 7 Германского союза производителей бытовой техники, электроприборов и природоохранного оборудования (BDH). При выборе цветового исполнения полотенцесушителя рекомендуется использовать образцы красок или фирменные таблицы цветов RAL и NCS.

По техническим причинам, связанными с особенностями производственного процесса, при окрашивании поверхности стальных полотенцесушителей возможны незначительные отклонения от заявленных образцов цветности. Восприятие цвета зависит также от условий освещения. Незначительные отличия в цветности могут быть также обнаружены при сравнении окрашенной металлической поверхности (полотенцесушителя) и поверхности изделия из керамики. Цвета, представленные в данном справочнике (см. страницу с образцами цветов), являются рекомендуемыми. Полотенцесушители в исполнении «металл» (например, в цвете RAL 9006, RAL9007 или «антрацит»), являются уникальными продуктами. В данном случае допускается незначительные отклонения цветности у полотенцесушителей внутри одной партии.

Оцинкованное исполнение

Модель/модельная линия	Возможность оцинкованного исполнения
Zehnder Yucca	X
Zehnder Yucca Star	-
Zehnder Vitalo Spa / Vitalo Bar	-
Zehnder Vitalo Easy Fit	-
Zehnder Roda Twist Spa Air	-
Zehnder Nova Spa	-
Zehnder Charleston Mirror / Bar	X
Zehnder Nova Mirror	-
Zehnder Janda Bow	X
Zehnder Universal	X
Zehnder Toga	X
Zehnder Forma Spa	-
Zehnder Fina Bar	-
Zehnder Zeno	X
Zehnder Subway	-
Zehnder Nobis	-
Zehnder Stalox	-
Zehnder Cornwall	-
Zehnder Metropolitan Bar / Spa	X
Zehnder Quaro	-
Zehnder Aura	-

Общая информация

Единицы измерения

°C	градус Цельсия
K	Кельвин, единица измерения температуры в системе СИ
m	метр
mm	миллиметр
m/s	метров/секунду, единица измерения скорости потока теплоносителя
Pa	Па (Паскаль), 1 Па = 1,02 мм вод. ст.
mmWs	мм вод. ст. (водяного столба)
W	Вт (ватт), единица измерения мощности 1 Вт = 0,6 килокалорий/час использовавшаяся ранее единица измерения мощности, 1ккал/ч = 1,163 Вт
c	удельная теплоёмкость теплоносителя = 1ккал/кг 4,187 кДж/кг К
Kj	килоджоуль, 1 кДж = 0,239 ккал

Потеря давления

Входное и выходное сопротивление радиатора при скорости потока теплоносителя до 1 м/сек $\zeta = 3,0$. Необходимые для расчета используемых насосов и системы трубопроводов значения потери давления для предустановленных стандартных вентилей можно найти в приведенной диаграмме. Диаграмма потока теплоносителя применима для присоединительной арматуры радиаторов Zehnder Yucca и для вентилей серии XE. См. также раздел «Zehnder Vario». Расход теплоносителя при отклонении 1-2 кР см. диаграмму на стр. 130

Описание модели

В начале каждого раздела, посвященного определенной модели, дается описание радиатора с указанием его преимуществ и области использования.

Безопасное расстояние

При установке радиаторов со встроенным нагревательным электропатроном в помещениях с повышенной влажностью необходимо соблюдать рекомендации № 0100 Германской электротехнической ассоциации (VDE). Ниже показаны зоны безопасности для ванных и душевых комнат согласно рекомендациям Германской электротехнической ассоциации (VDE) № 0100 ч. 701, и которые необходимо учитывать при установке электротехнических приборов.

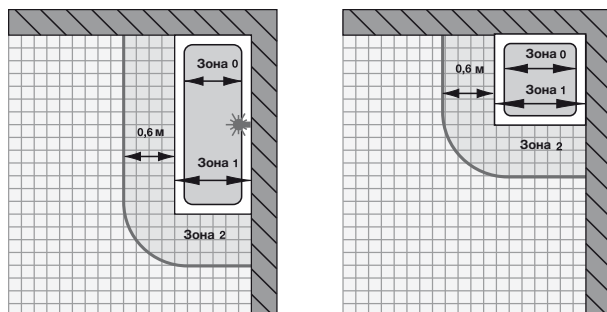

Качество

Система менеджмента качества на производстве Zehnder GmbH сертифицирована согласно нормативам DIN ISO 9001. Это гарантирует строгий контроль качества работ на всех этапах изготовления и реализации продукции: разработки новых моделей, продаж готовой продукции, закупки материалов и комплектующих, производства, сборки и сервисного обслуживания.

Реальная теплоотдача

Реальная теплоотдача установленного радиатора может несколько отличаться от заявленной номинальной мощности. Номинальная теплоотдача измеряется при свободно стоящем радиаторе, расстояние от пола при этом должно составлять 110 мм, а расстояние от стены – 50 мм.

Любое изменение этих расстояний, а также установка радиатора в нише или использование декоративных экранов и решеток может привести, в зависимости от модели, к снижению теплоотдачи.

Соответствие стандартам

Радиаторы Zehnder сертифицированы согласно нормам EN 442 и полностью отвечают этим стандартам.

Подключение к обратной магистрали

Через это подключение горячая вода выходит из радиатора и направляется через систему труб к теплогенератору.

Зона 0 и 1:

Включают в себя зону непосредственно ванной и душевой кабины, а также прилегающее пространство. Граница зоны 1 проходит по краю ванны/душевого поддона. Установка радиаторов со встроенным нагревательным электропатроном в этих зонах запрещена.

Зона 2:

В этой зоне разрешается установка и подключение радиаторов со встроенным нагревательным электропатроном. Нагревательный патрон и соединения должны иметь класс защиты от брызг не ниже IPX 4 (IRVAR, RICA, NOVAR, DBM, SAFIR).

Если подключение к электросети производится с помощью вилки, то электророзетка должна находиться за пределами зон 0, 1 и 2.

Возврат

Радиаторы и аксессуары не подлежат возврату

Использование радиаторов в качестве перегородки

Модель/модельная линия	Перегородка
Zehnder Yucca	-
Zehnder Yucca Asym	X
Zehnder Yucca Cover	-
Zehnder Charleston Mirror / Bar	-
Zehnder Nova Mirror	-
Zehnder Yucca Mirror	X
Zehnder Janda Bow	-
Zehnder Universal	X
Zehnder Forma Spa / Forma Inox	-
Zehnder Toga	X
Zehnder Vitalo Bar	-
Zehnder Vitalo Spa	-
Zehnder Zeno	X
Zehnder Quaro	X
Zehnder Subway	X
Zehnder Nobis	-
Zehnder Roda Twist Spa Air	-
Zehnder Metropolitan Bar / Spa	-

Безопасность

См. раздел «Требования Союза муниципальных страхователей от несчастных случаев (GUV)».

Размещение электрооборудования в ванных комнатах

zehnder

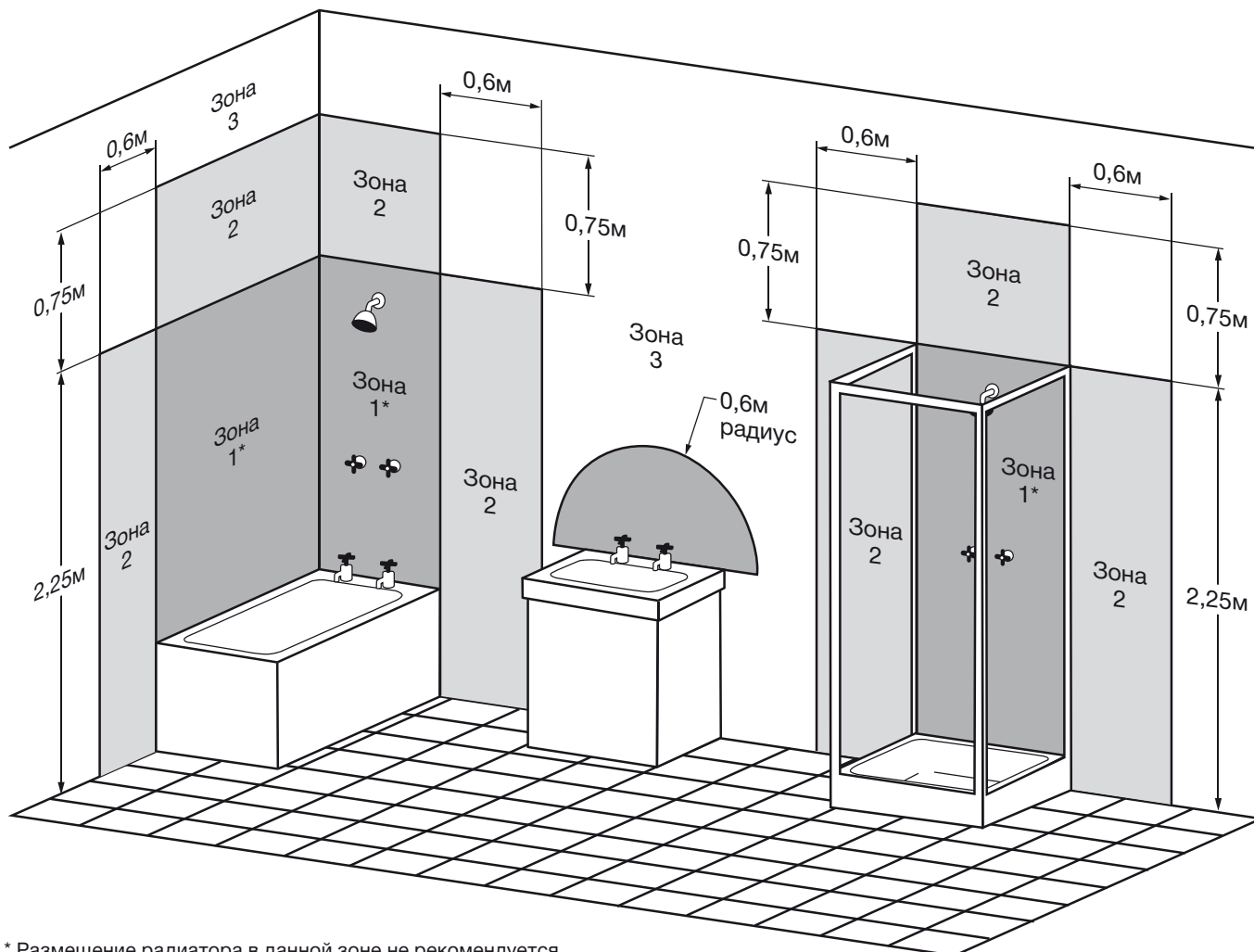

* Размещение радиатора в данной зоне не рекомендуется

Размещение электрооборудования в ванных комнатах.

Ванная комната разделяется на зоны в соответствии с уровнем риска. Для каждой зоны имеются требования, касающиеся установки в ней электрооборудования.

Зона 0: пространство внутри ванны, раковины или душевого поддона. Не рекомендуется располагать радиатор в данной зоне.

Зона 1: область высотой 2,25 м от душевого поддона или дна ванны. При отсутствии разбрызгивания воды минимальный уровень защиты IPX4. В случае разбрызгивания воды следует установить защиту уровня IPX5.

Зона 2: область, простирающаяся на 0,6 м от зоны 1 и зона радиусом 0,6 м над раковиной. Минимальный уровень защиты для данной зоны IPX4.

Зона 3: область вне зон 1 и 2. Могут быть использованы более низкие уровни IP защиты при условии, что для чистки данной области не будут использованы водяные струи.

IP класс: «X» обозначает уровень защиты от пылевых частиц. Цифра показывает уровень герметичности.

IPX5: защита от водяных струй низкого давления.

IPX4: защита от разбрызгивания воды.

Все электрические полотенцесушители Zehnder имеют класс защиты IPX4 и выше.

Приведенная диаграмма несет рекомендательный характер. Для получения детальной информации консультируйтесь со специалистами.

Общая информация

Комплект поставки

Комплект поставки для радиатора в стандартном исполнении указан в разделе «Описание модели».

Специальный цвет

Радиаторы Zehnder могут быть изготовлены в любом цвете. Цветовая гамма Zehnder включает в себя разнообразные цвета стандартов RAL и NCS-S. Возможно также исполнение радиаторов с антимикробным покрытием. В стандартном исполнении радиаторы Zehnder поставляются в цвете RAL 9016 (Белый). По индивидуальному заказу радиатор может быть окрашен в один из 21 цветов категории 1 (стоимость см. в соответствующей таблице) или в цвет категории 2. Возможно также исполнение в цветах с эффектом металлического блеска, «металлик», «нержавеющая сталь» и в хромированном исполнении. Более подробную информацию см. в разделе «Исполнение в цвете RAL».

Номинальная теплоотдача

Номинальная теплоотдача радиатора определяется независимой лабораторией при проведении испытаний в соответствии с нормативами EN 442 при номинальной рабочей температуре 75/65/20 °C. Пересчет номинальной теплоотдачи для других рабочих температур производится согласно нормативам EN 12831. Для удобства наряду с номинальной теплоотдачей указывается теплоотдача для наиболее часто встречающейся рабочей температуры:

- 70/55/24 °C
- 55/45/24 °C

Номинальный расход теплоносителя q_{ms}

При температуре теплоносителя на подающей магистрали 75 °C (условия номинальной теплоотдачи) номинальный расход теплоносителя q_{ms} дает перепад температур 10 K.

$$q_{ms} = \frac{\Phi}{c_p(t_1 - t_2)} \quad c_p \approx 4187 \frac{\text{J}}{\text{kg} \cdot \text{K}}$$

При температуре теплоносителя на подающей и отводящей магистрали, отличной от 75/65 °C, реальный расход теплоносителя q_m радиатора может значительно отличаться от номинального расхода q_{ms} .

Пример

Zehnder Universal

$\Phi_S = 1093$ Вт (при 55/45/24: 475 Вт)

Модель HU-180-60

Температуры: 55/40/24 °C

$$q_m = \frac{475}{4187(55 - 40)} \quad q_m = 0.0075 \text{ kg/s} \approx 27.2 \text{ kg/h}$$

Реальный расход теплоносителя q_m в этом случае составляет:

$$q_m \text{ in } \% = \frac{q_m}{q_{ms}}$$

$$q_m \text{ in } \% = \frac{27.2}{94.0}$$

$$q_m \text{ in } \% = 29\% \text{ von } q_{ms} > 27\%$$

Минимальное значение, указанное в таблице: 27%.

Полученный при решении примера результат отвечает минимально определенному значению; см. раздел «Минимальные расход теплоносителя».

Хранение

Для продолжительного или кратковременного хранения радиаторов Zehnder следует использовать сухие не содержащие химических веществ помещения.

Защита поверхности

Мы рекомендуем устанавливать в помещениях с повышенной влажностью или с химически агрессивной средой оцинкованные модели радиаторов. Цинкование и последующая окраска порошковой эмалью надежно защищают радиатор от коррозии. Возможность нанесения цинкового покрытия зависит от геометрии радиатора. Более подробная информация – по запросу.

Рабочая температура

Под «рабочей» понимают температуру, при которой работает система водяного отопления (температура теплоносителя в подающей магистрали, температура теплоносителя в обратной магистрали, комнатная температура).

Технические характеристики

Указанные в документации значения актуальны на дату опубликования. Возможны изменения при модификации оборудования.

Испытательное давление

Перед отправкой заказчику каждый радиатор проходит опрессовку давлением, которое в 1,3 раза превышает рабочее давление. Модели в специальном исполнении, для которого не указано специальное рабочее давление, имеют рабочее давление как модели в стандартном исполнении.

Теплоотдача Φ

Номинальная теплоотдача радиаторов составляет:

$$\Phi = K_M \cdot \Delta T^n$$



Стандарты EN 442 описывают процедуру проведения тестовых испытаний и методы измерения при проведении лабораторных исследований. Эти единые общеевропейские стандарты заменили собой разрозненные национальные стандарты, действовавшие в отдельных странах.

В соответствии с новыми стандартами EN 442 избыточная температура рассчитывается логарифмическим методом на основе значений температуры теплоносителя в подающей и обратной магистрали, а также температуры комнатного воздуха.

$$\Delta T = \frac{t_1 - t_2}{\ln \left(\frac{t_1 - t_r}{t_2 - t_r} \right)}$$

Избыточная температура ΔT :

Теплоотдача при избыточной температуре, когда ΔT отличается от номинального $\Delta T = 50$ K, может быть определена по формуле:

$$\Phi = \Phi_S \left(\frac{\Delta T K}{50 K} \right)^n$$

Общая информация

Пример расчета теплоотдачи Ф:

$$\Phi_S = 1024 \text{ W}$$

$$n = 1,30 = \text{Exponent}$$

$$t_1 = 60 \text{ }^\circ\text{C}$$

$$t_2 = 40 \text{ }^\circ\text{C}$$

$$t_r = 24 \text{ }^\circ\text{C}$$

$$\Delta T = \frac{60-40}{\ln\left(\frac{60-24}{40-24}\right)} = 24,7\text{K}$$

$$\Phi = 1024 \text{ W} \left(\frac{24,7\text{K}}{50\text{K}}\right)^{1,30} = 1024 \text{ W} \cdot 0,40 = 409 \text{ W}$$

см. также раздел «Номинальная теплоотдача»

Допуски

Все указанные размеры даны без учета допусков, принятых в отрасли и обусловленных технологией производства. Возможные отклонения соответствуют разрешенным допускам, регламентированным нормативам EN 442. Максимальные допуски должны быть учтены при сборке, подключении и монтаже оборудования. Мы оставляем за собой право вносить изменения в техническую документацию для улучшения качества продукции.

Гарантийные обязательства для России

Гарантийные обязательства распространяются на отопительные приборы, фирменные запасные части, комплектующие и аксессуары, приобретенные у официальных Партнеров Zehnder Group в РФ, и используемые Покупателем на ее территории.

Гарантийные периоды исчисляются с даты продажи, указанной в гарантийном талоне, при условии надлежащего хранения, транспортировки, соблюдения инструкций по монтажу и правил эксплуатации.

Zehnder Group в России устанавливает следующие гарантийные периоды на отопительные приборы, комплектующие и аксессуары при выполнении всех вышеперечисленных условий:

Стальные радиаторы Charleston	5 (пять) лет
Стальные радиаторы Excelsior, Kleo	3 (три) года
Стальные конвекторы Stratos, Radiavector	3 (три) года
Стальные отопительные панели Metropolitan, Nova, Radiapanel, Plano, P25	3 (три) года
Водяные дизайн-радиаторы (полотенцесушители) из стали	3 (три) года
Водяные дизайн-радиаторы (полотенцесушители) из нержавеющей стали и латуни	3 (три) года
Электрические дизайн-радиаторы (полотенцесушители) из стали, нержавеющей стали и латуни	2 (два) года
Комбинированные исполнения* дизайн-радиаторов (полотенцесушителей) из стали, нержавеющей стали и латуни	2 (два) года
Комплектующие и аксессуары	1 (один) год

* Исполнения отопительных приборов, работающих в режиме «вода-электрика»

Условия эксплуатации

Отопительные приборы, изготовленные из стали, должны быть установлены исключительно в закрытой системе отопления.

В течение всего периода эксплуатации система отопления должна быть заполнена теплоносителем в соответствии с требованиями, приведенными в «Правилах технической эксплуатации электрических станций и сетей РФ» (РД 34.20.501-95) и Европейскими нормами VDI2035.

Для помещений с агрессивной или постоянной влажной средой (например, бассейны, сауны) необходимо применять оцинкованные исполнения отопительных приборов, изготовленных из стали.

В системе отопления с высоким давлением необходимо применять отопительные приборы в исполнении на повышенное давление.

Монтаж отопительных приборов рекомендуется производить в соответствии с прилагаемыми к ним инструкциями Производителя.

Рабочие параметры отопительных приборов (давление, температура) указаны в официальной технической документации Производителя в соответствии с серией (моделями) изделий.

Гарантийные обязательства аннулируются в случае:

- установки отопительных приборов, изготовленных из стали, в открытую систему отопления или систему горячего водоснабжения (ГВС);
- установки отопительных приборов, изготовленных из стали без оцинкования, в помещениях с агрессивной или постоянной влажной средой (например, бассейны, сауны);
- использования отопительных приборов в качестве элементов заземления;
- самостоятельного заполнения теплоносителем электрических отопительных приборов;
- самостоятельного изменения уровня теплоносителя в электрических отопительных приборах;
- самостоятельной замены электропатронов в электрических отопительных приборах;
- перепадов (скачков) напряжения в электросети;
- несоответствия рекомендуемых месторасположений электрических подключений;
- использования отопительных приборов не по их прямому назначению.



Более подробная информация о гарантийных обязательствах описана в гарантийных талонах Zehnder Group в России.

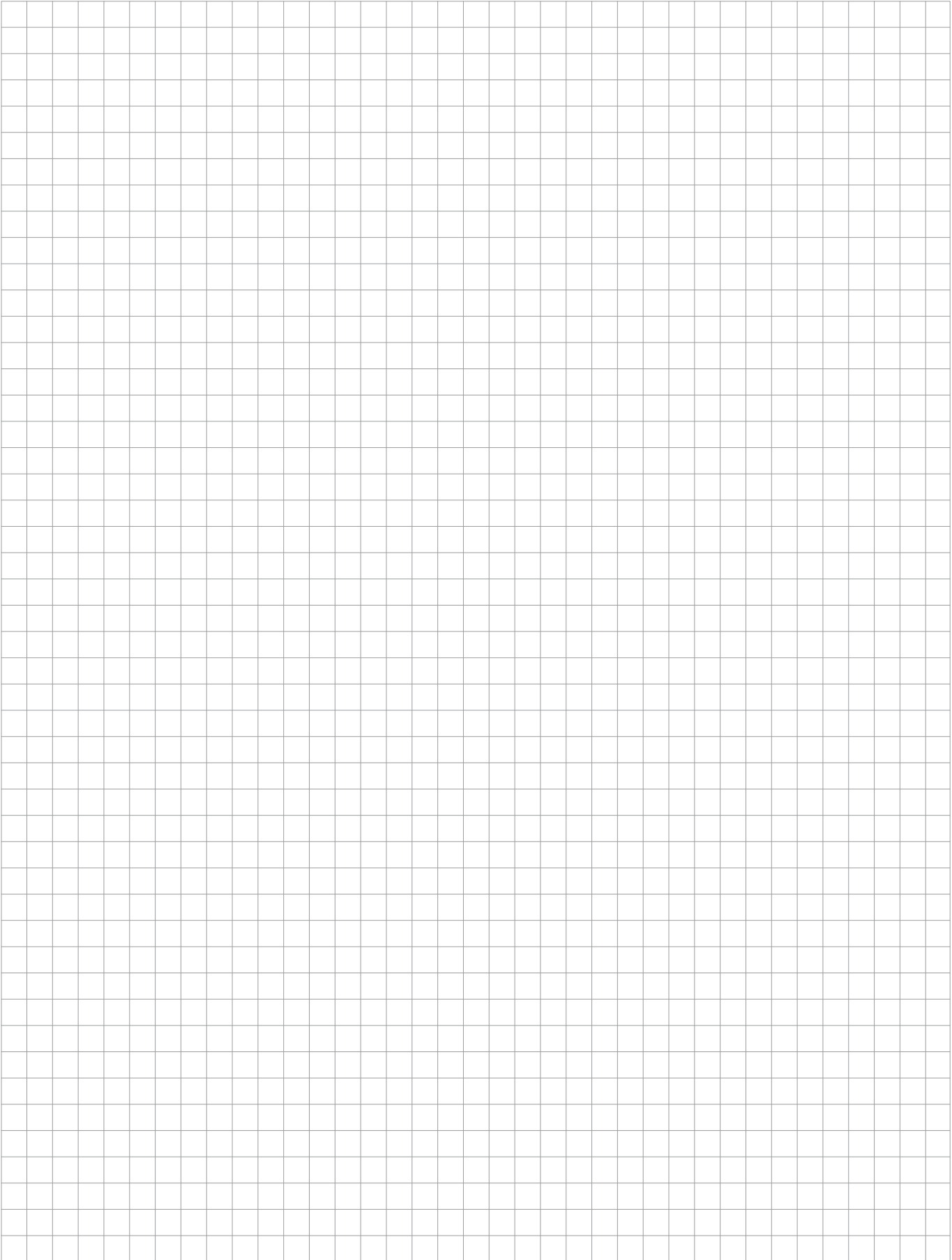

A large grid of 20 columns and 30 rows, intended for taking notes. The grid is composed of thin black lines forming small squares.

Zehnder Comfosystems – система вентиляции с рекуперацией тепла и влажности

zehnder

Принцип действия

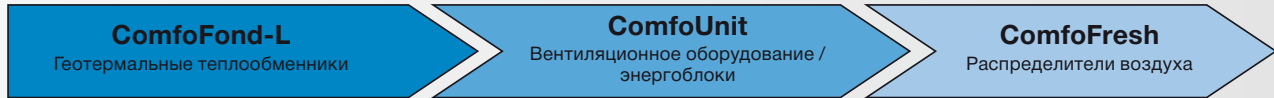

1. Свежий воздух поступает в систему через стенную вентиляционную решетку или крышный терминал. Возможна установка геотермального теплообменника: рассол-воздух, для предварительного нагрева внешнего воздуха используется тепло земли.

2. Вентиляционный блок Zehnder ComfoAir забирает до 95 % энергии у отработанного воздуха и отдает ее свежему воздуху. С помощью дополнительных элементов системы воздух можно увлажнить или осушить, нагреть или охладить.

3. Через воздухораспределительную систему Zehnder ComfoFresh свежий воздух оптимальной температуры поступает в отдельные помещения, а отработанный воздух выводится.

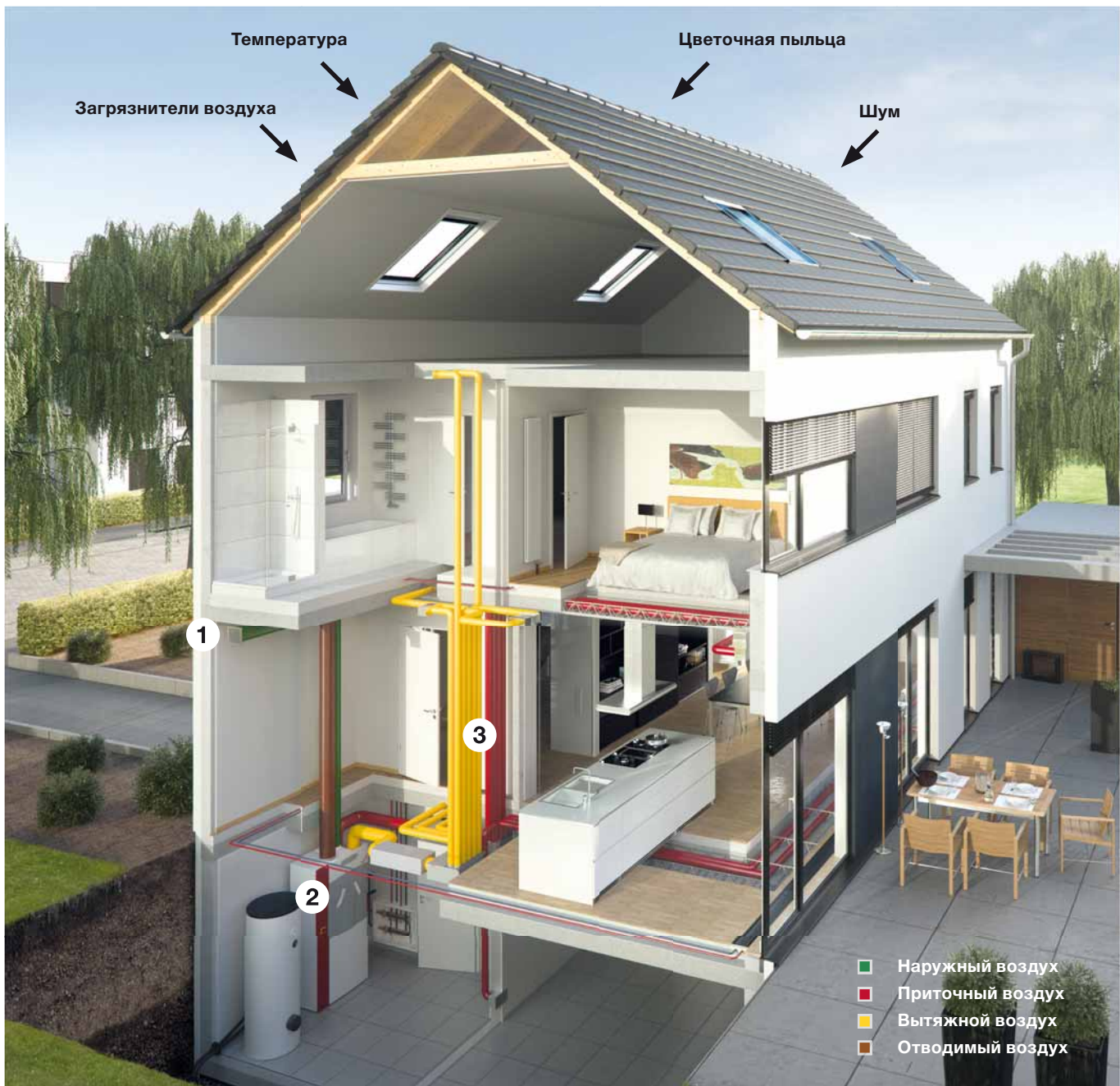

Zehnder OnFloor и InFloor – эффективность и гигиена

Доступно два варианта для распределения воздуха. В обоих случаях распределение объема воздуха регулируется в соответствии с необходимостью. Характерными признаками для этих двух вариантов являются несложная интеграция и быстрый монтаж. В системе Zehnder OnFloor свежий воздух подается через запатентованные плоские овалы с внутренней оболочкой Clinside, которые прокладываются поверх бетонной стяжки, на уровне слоя изоляции. Система Zehnder InFloor функционирует по аналогичному принципу, только в данном случае прокладка круглых воздуховодов выполняется в бетонной стяжке.

Система распределения воздуха OnFloor (поверх бетонной стяжки)



Система распределения воздуха InFloor (в бетонной стяжке)

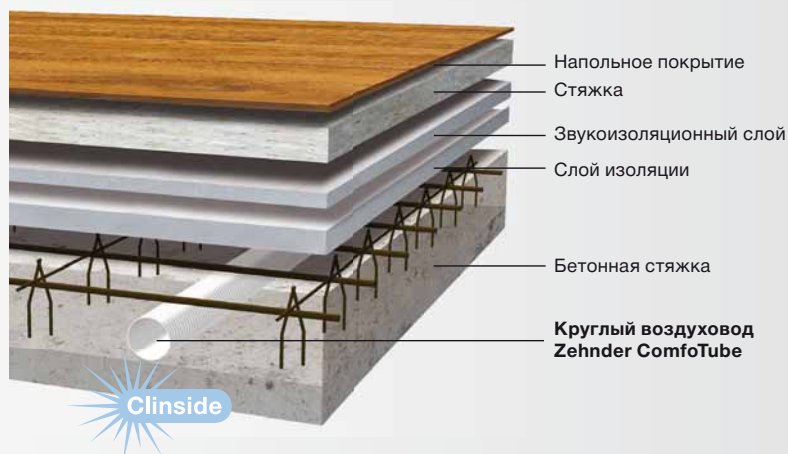

- Гибкая труба овального сечения (h=51 мм) – простой монтаж (OnFloor)
- Простой монтаж за счет гибких воздуховодов круглого сечения (InFloor)
- Высококачественный, абсолютно безвредный полимерный материал (HDPE)
- Гладкая внутренняя поверхность Clinside
- Централизованно и автономно регулируемый объем вентилируемого воздуха
- Минимальные потери давления воздуха
- Простота в очистке



Запатентованный плоский овальный воздуховод



Чистота за счет Clinside: Гладкая внутренняя поверхность предотвращает скопление пыли. Очистку можно выполнить без затруднений.

Подтвержденная сертификатами гигиеничность

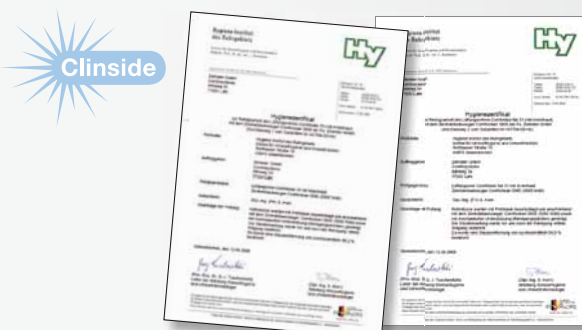

Рекомендовано Институтом Гигиены

Преимущества

- Всегда свежий воздух в помещении
- Сокращение потребления энергии за счет использования технологии рекуперации тепла
- Исключение риска появления плесени и грибка
- Здоровый микроклимат
- Защита от уличного шума



Вентиляционная установка Zehnder ComfoAir Q

- Производительность: до 600 м³/ч
- Более 90% рекуперации тепла
- Малошумные и энергоэффективные вентиляторы
- Встроенные фильтры
- Встроенный модулируемый байпас
- Возможность управления через мобильное приложение



Компактные вентиляционные установки Zehnder ComfoAir 70

- Высокоэффективный компактный теплообменник
- Легкий монтаж
- Простое управление
- Возможность подачи воздуха в соседнее помещение



Декоративные решетки Zehnder

- Удостоенный премии дизайн
- Подходят для различных интерьеров
- Модельный ряд: для открытого и скрытого (под штукатурку) монтажа
- Цвета: белый или «под нержавеющую сталь»
- Могут использоваться в системах приточной вентиляции



Zehnder Roma



Zehnder Pisa



Zehnder Torino



Zehnder Venezia



Zehnder Abacus



Zehnder Engelberg

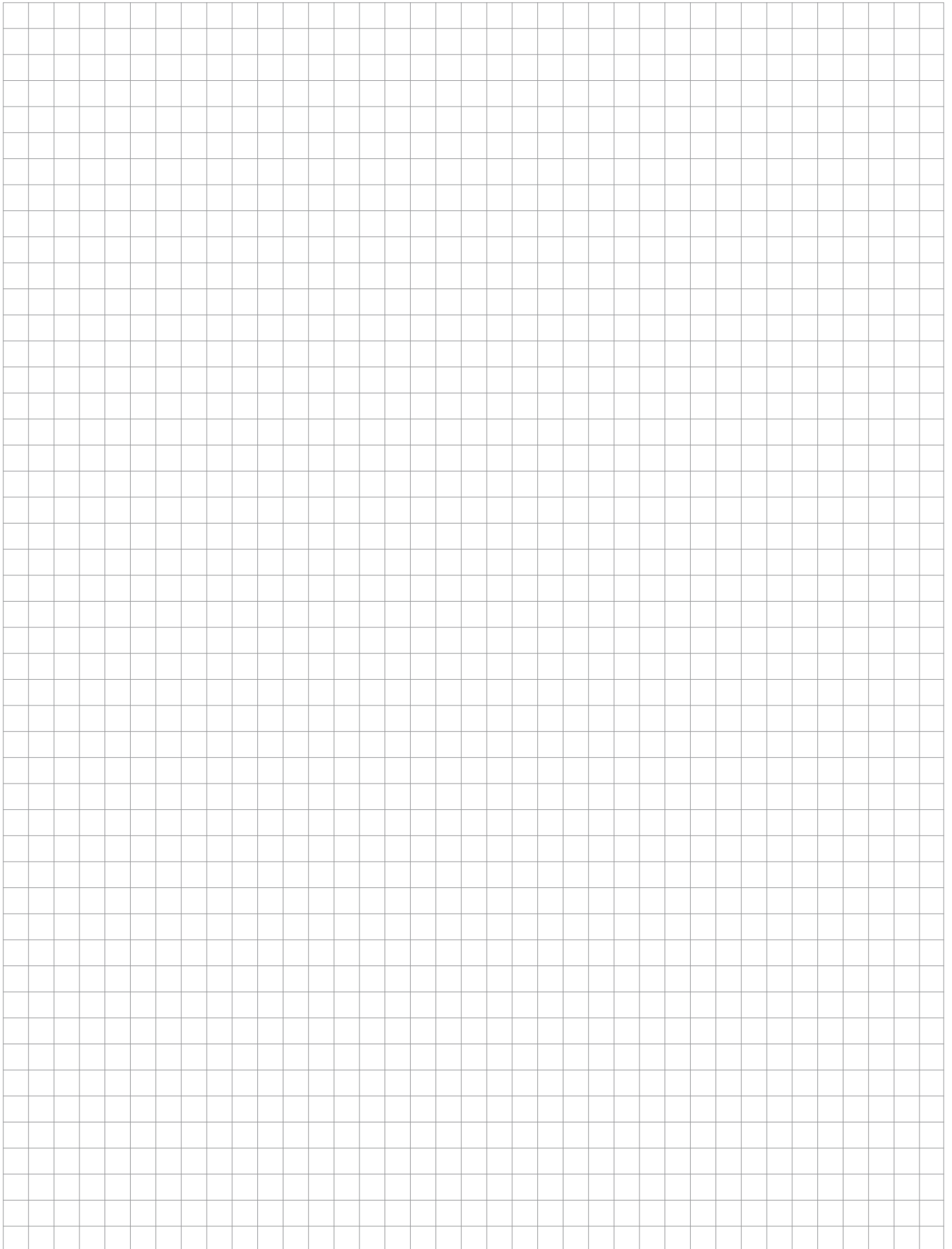



Условные обозначения



Дизайн-радиаторы для эксплуатации в закрытых системах отопления



Дизайн-радиаторы для эксплуатации в системах горячего водоснабжения и открытых/закрытых системах отопления



Электрические дизайн-радиаторы



Комбинированные модели



Модели, оснащенные тепловентилятором



Модели, доступные в различной палитре цветов RAL



Максимальное рабочее давление **4** бар



Максимальное рабочее давление **4,5** бара



Максимальное рабочее давление **6** бар



Максимальное рабочее давление **8** бар



Максимальное рабочее давление **10** бар



Максимальное рабочее давление **12** бар

Палитра цветов

zehnder

Стандартный цвет

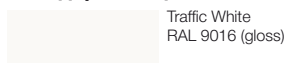

Цвет категория 1: Цена указана в соответствующих разделах прайс-листа

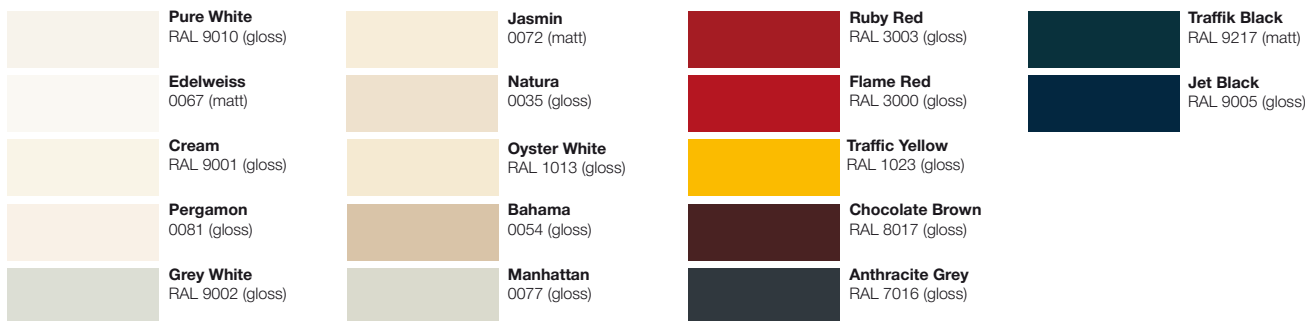

Цвет категория 2: Наценка к стоимости цветов категории 1 : €127,59



Обработанные металлические поверхности

Цена указана в соответствующих разделах прайс-листа



Специальные цвета

Наценка к стоимости цветов категории 1 : €191,40



Все другие цвета по запросу.

Некоторые модели не могут быть окрашены в отдельные цвета. См. Примечание на соответствующих страницах прайс-листа.
Возможны некоторые отклонения цвета от первоначального в ходе производственного процесса (насыщенность, оттенок и блеск).
Коды RAL и NCS являются обозначениями, принятыми производителями красок.
gloss – глянец; matt – матовая поверхность.

Внимание!

Водяные отопительные приборы из стали, в том числе полотенцесушители, предназначены для применения только в закрытых (независимых) системах отопления. Подключение к разводке горячего водоснабжения не допускается! В систему ГВС возможна установка приборов, изготовленных из нержавеющей стали, сантехнической латуни или меди.

Представительство
«Цендер Груп Дойчланд ГмбХ»
117152 Москва, Севастопольский проспект, 11Г
тел.: +7 495 602 03 15 · Russia@zehndergroup.com

www.zehnder.su · www.zehnder-charleston.ru

The Zehnder logo is written in a bold, red, sans-serif font. The letters are slightly slanted to the right, giving it a dynamic appearance.