

Высокоэффективные насосы Wilo-Stratos и Wilo-Stratos ECO.

Информационный проспект.





Pumpen Intelligenz.



Во всем мире имя Wilo является синонимом первоклассных немецких инженерных решений, воплощенных в жилых и коммерческих зданиях, на промышленных объектах, в системах коммунального хозяйства. Словом, всюду, где применяются насосы и насосное оборудование для систем отопления, охлаждения, контроля климата, водоснабжения, отвода стоков и пр. За десятилетия работы на

рынке в тесном сотрудничестве с заказчиком наши знания о насосах воплотились в передовую школу проектирования и производства насосов. Эти знания являются базой для принятия решений, точно ориентированных на потребности наших заказчиков. Мы называем это Pumpen Intelligenz (Pump — насос, Intelligenz — интеллектуальный, разумный).



Общественное здание.



**Эффективность, функциональность,
универсальность.**



Wilo-Stratos первый насос в мире, являющийся образцом эффективности использования энергии (класс A). Кроме того, Wilo-Stratos устанавливает стандарты функциональности и универсальности, поскольку он может использоваться как в системах отопления, так и в системах кондиционирования/охлаждения и удовлетворяет всем требованиям профессионалов для систем управления зданием.



Общественное здание.

Wilo-Stratos в составе системы.



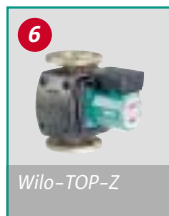

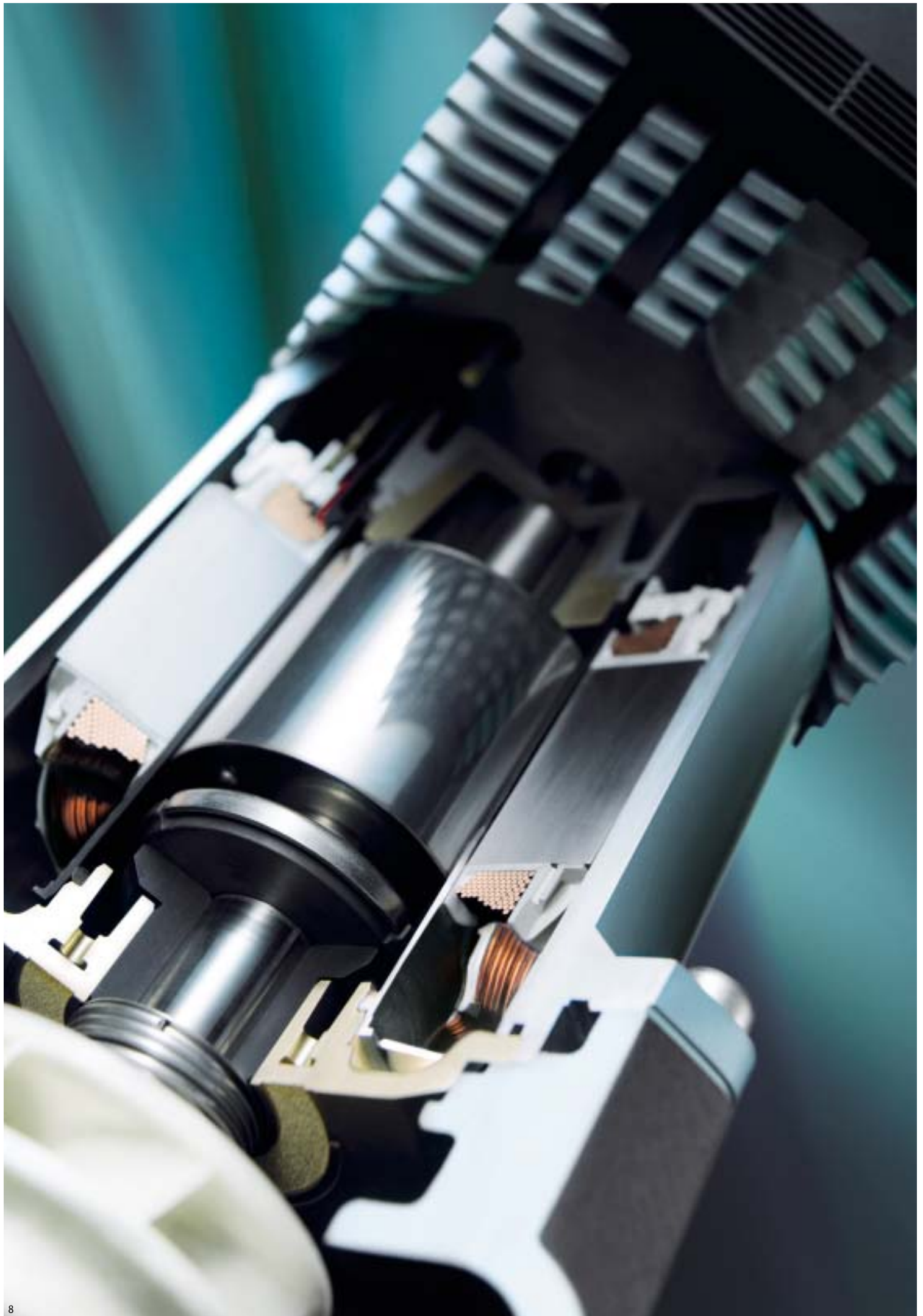

Насос Wilo-Stratos

Первый высокоэффективный насос в мире

Efficient

Удвоенная эффективность благодаря технологии ECM.

Энергия — продукт, имеющий особую ценность. Это стало достаточным основанием, чтобы в 2001 г. выпустить на рынок первый высокоэффективный насос в мире — Wilo-Stratos. Этот уникальный по эффективности, функциональности и универсальности насос для систем отопления, кондиционирования и охлаждения позволяет почти на 80 % снизить ежегодное потребление энергии благодаря технологии ECM (технология электронно-коммутируемого двигателя). Основу составляет синхронный электродвигатель с ротором на постоянных магнитах. В отличие от металлического разделительного стакана применяется уникальный стакан из композитного материала на основе углеродных волокон, который позволяет снизить потери от вихревых токов и таким образом существенно увеличить общий КПД.

Wilo-Stratos: образец оборудования класса A энергопотребления.

Ведущие европейские производители насосов предпочитают стандартизованные обозначения уровня потребления энергии. Конечные потребители уже видели таблички с данными потребления энергии на холодильниках и других бытовых приборах. Классификация характеристик энергопотребления насосов осуществляется простым и понятным способом — путем разделения на классы эффективности использования энергии от А до G. Класс эффективности использования энергии А — это класс насосов Wilo-Stratos.

Еще в 2001 году был сделан качественный скачок в данной области благодаря появлению первого высокоэффективного насоса Wilo-Stratos — родоначальника оборудования нового класса потребления энергии.

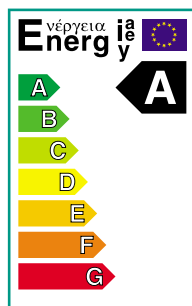

Ежегодное потребление энергии (кВт/год) разными циркуляционными насосами (DN 30), работающими с неравномерной нагрузкой*

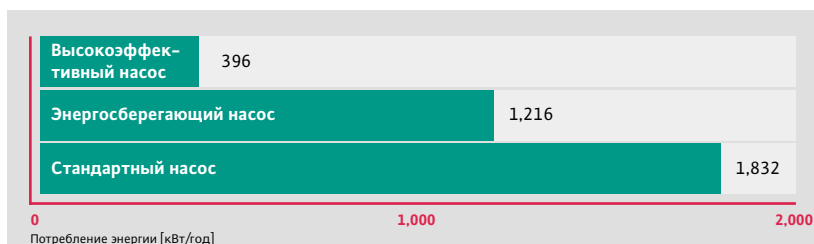

* Режим нагрузки в течение 5500 рабочих часов в год:
0,2% (110 часов) при 100% Q_N (полная нагрузка)
25% (1375 часов) при 65% Q_N (частичная нагрузка)

40% (2200 часов) при 30% Q_N (небольшая нагрузка)
33% (1815 часов) в экономичном режиме



- Рабочее колесо с трехмерными изогнутыми гладкими лопастями позволяет снизить потери на трение
- Существенное повышение КПД



- Разделительный стакан из композитного материала на основе углеродного волокна предотвращает потери от вихревых токов
- Значительное повышение эффективности электродвигателя приводит к существенному снижению эксплуатационных расходов



- Обмотка электродвигателя создает повышенный пусковой момент
- Ротор, рассчитанный на частоту вращения более 4000 об/мин, позволяет снизить размеры и массу электродвигателя, повышая удобство обращения с насосом при сохранении той же выходной мощности



Высокоэффективный насос Wilo-Stratos

Больше функций, простота использования

Functional

Простота установки.

Благодаря надежности и бесшумности работы Wilo-Stratos является идеальным насосом для использования в крупных жилых зданиях, многоквартирных домах, жилых комплексах, объектах недвижимости, больницах, школах, а также промышленных и административных зданиях. Кроме того, Wilo-Stratos имеет уникальное преимущество быстрой установки.

Удобство и простота эксплуатации.

Управление Wilo-Stratos отличается простотой и удобством благодаря используемой технологии «красной кнопки». Все важнейшие функции Wilo-Stratos могут управляться и настраиваться простым нажатием этой кнопки. Операторы постоянно получают важную информацию о работе Wilo-Stratos с помощью дисплея на передней панели насоса. Wilo-IR-Monitor позволяет осуществлять наблюдение и управление Wilo-Stratos дистанционно.

Идеально для профессионального управления зданием.

Wilo-Stratos имеет необходимые функции для любого применения. Помимо стандартного общего аварийного сигнала (SSM) возможно также подключение Wilo-Stratos к локальной рабочей сети (LON). Кроме того, возможна установка подключаемых интерфейсных (IF) модулей с встроенным управлением для сдвоенного насоса. В результате Wilo-Stratos удовлетворяет любым требованиям профессионалов в области управления зданием.



- Свободный доступ к фланцам
- Универсальность благодаря комбинированному фланцу (PN6/PN10)
- Максимальное удобство установки



- Возможность установки электронного модуля в различных положениях
- Минимум требуемого пространства
- Технология «красной кнопки» и поворотный дисплей: дисплей обеспечивает легкое считывание, как бы он ни был установлен



- IR-Monitor идеально подходит для дистанционных операций с насосом
- Простое получение данных анализа и запросов, таких как диаграммы нагрузки, рабочие часы, протоколы и т. д.





Высокоэффективный насос Wilo-Stratos

Первый в мире электронный бессальниковый насос для систем отопления, охлаждения и кондиционирования воздуха

Flexible

Нет конденсата — нет ограничений использования.

Стандартные бессальниковые насосы с электронным управлением пригодны только для работы в системах отопления. Однако на рынке существует растущий спрос на электронные насосы для систем кондиционирования и охлаждения. Wilo-Stratos – это первый бессальниковый насос с электронным управлением, удовлетворяющий таким требованиям. При использовании стандартных моделей в системах кондиционирования и охлаждения в электронном модуле образуется конденсат, способный вызвать сбой в работе насоса. В отличие от них насос Wilo-Stratos спроектирован так, что в чувствительных зонах не образуется конденсат, что способствует успешному продвижению на мировом рынке первого высокоэффективного насоса, пригодного для эксплуатации как в системах отопления, так и в системах кондиционирования и охлаждения.

Идеальное дополнение для систем охлаждения и кондиционирования воздуха: Wilo-ClimaForm.

Кожух Wilo-ClimaForm разработан для исключения образования водного конденсата и коррозионного разрушения корпуса насоса. Специальные материалы системы Armacell обеспечивают защиту элементов корпуса и соответствующих контрфланцев или резьбовых трубных муфт:

- Подходят для Wilo-Stratos и Wilo-TOP-S
- Пригодны для изоляции с защитой от диффузии Wilo-Stratos для применения в системах кондиционирования и охлаждения
- Надежная изоляция контрфланцев или резьбовых трубных муфт
- Идеальный переход на трубную изоляцию
- Простые формы граней и поверхностей для удобства установки
- Свободный слив конденсата
- Легкодоступные крепежные элементы электродвигателя насоса



- Может использоваться с жидкостями при температурах от $-10\text{ }^{\circ}\text{C}$...



- ... до $+110\text{ }^{\circ}\text{C}$. Универсальный насос для систем отопления, кондиционирования воздуха и охлаждения



- Кожух Wilo-ClimaForm — низкотемпературная изоляция для исключения образования конденсата на корпусе насоса и на соответствующих резьбовых (фланцевых) соединениях в системах кондиционирования воздуха и в системах охлаждения



Дом на одну или две семьи.



Фотография: SQUARE house



Устанавливает тенденции.

Wilo-Stratos ECO — это уникальный высокоэффективный насос для домов на одну или две семьи.

Он относится к классу А по эффективности использования энергии и позволяет достичь невероятной экономии электричества в частных домах.

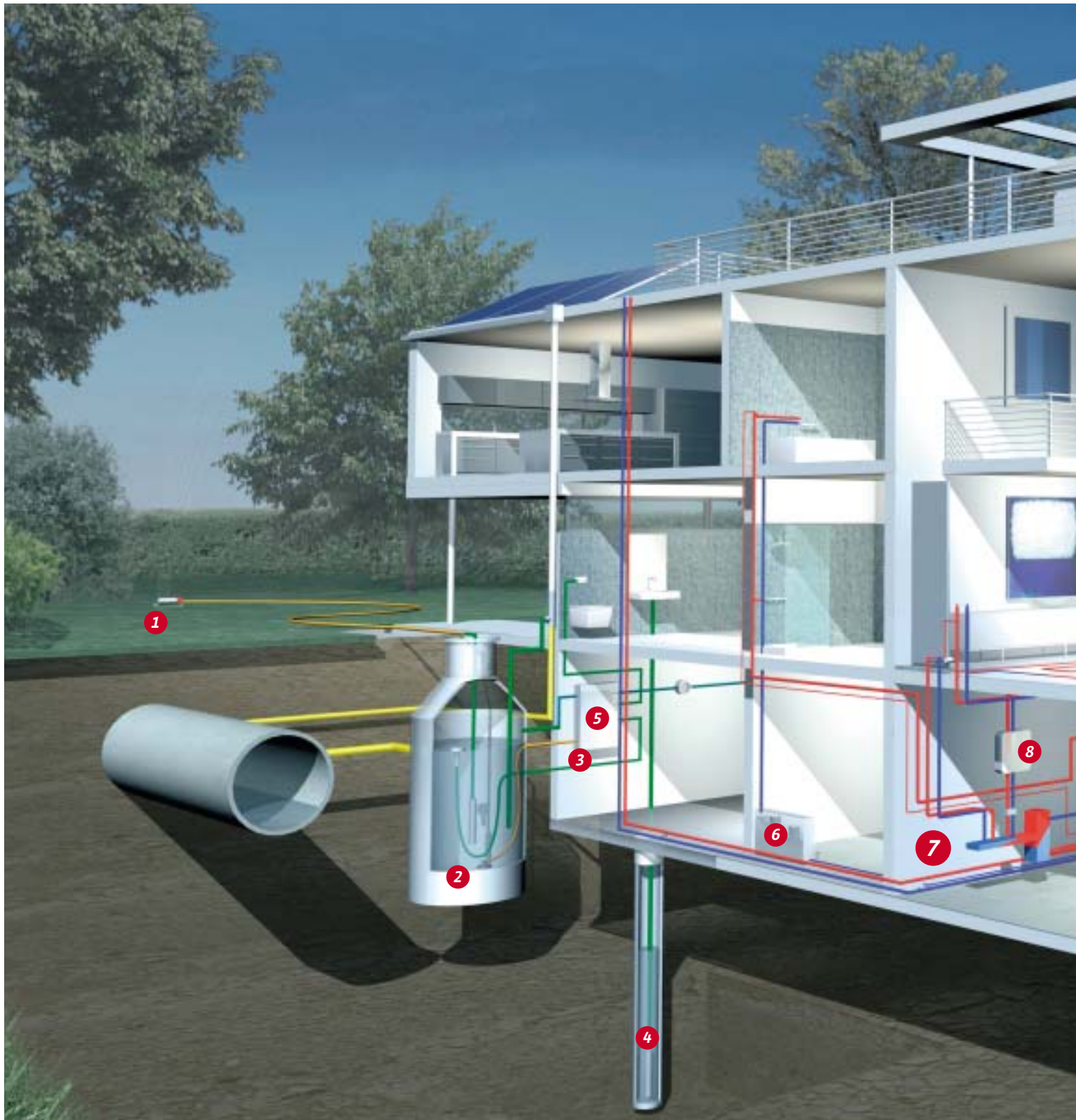

Дом на одну или две семьи.

Wilo-Stratos ECO в составе системы.







WILO



1-230V
50 Hz
5,8-59W
I_{max} 0,46 A
PN 10
TF 110
IP 44



WILO AG
Marktplatz 100
81263 Durland
Germany

Stratos ECO 15/1-5
Art.-No. 4092510/0607

WILO

Wilo-Stratos ECO

Высокоэффективный насос для домов на одну или две семьи

Ground-breaking

Wilo-Stratos ECO: класс A энергопотребления для частных домов.

Wilo-Stratos ECO позволяет владельцам домов на одну или две семьи сразу почувствовать преимущества огромного энергосберегающего потенциала высокоэффективных насосов для систем отопления. Wilo-Stratos ECO является насосом, относящимся к классу эффективности использования энергии A для эксплуатации в частных домах и, как и Wilo-Stratos, позволяет сэкономить до 80% электроэнергии. Быстрота замены и простота установки являются дополнительными преимуществами, обеспечивающими традиционно высокий уровень комфортности при эксплуатации насосов Wilo.

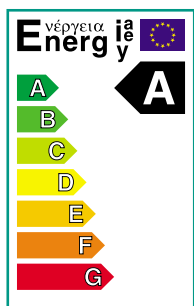

Простой запуск благодаря высокому моменту.

Благодаря применению конструкции ротора с постоянными магнитами пусковой крутящий момент у насоса Wilo-Stratos ECO более чем в три раза выше, чем у любого из насосов для систем отопления сопоставимой мощности предыдущего поколения. Эта технология обеспечивает быстрый пуск без предварительного обслуживания даже после длительного простоя (например, в начале отопительного сезона). Технология ECM насоса Wilo-Stratos ECO предусматривает оптимизированную систему для обеспечения максимального КПД. Усовершенствованная система электронного управления Wilo-Stratos ECO всегда находится в режиме Δp-variable и, таким образом, снижает гидравлические шумы.



- Технология «красной кнопки» обеспечивает идеальное управление Wilo-Stratos ECO
- Все функции могут управляться и настраиваться простым поворотом этой кнопки: ночное снижение подачи и установка напора



- Wilo-Stratos ECO — это высокоэффективный насос с резьбовым соединением, электронным управлением и минимальным потреблением энергии, составляющим всего 5,8 ватт
- Быстрое и простое электрическое подключение с помощью пружинных зажимов



- Даже по окончании летнего сезона простой пуск в порядке вещей для Wilo-Stratos ECO благодаря инновационной конструкции



Маритим, Ганновер.

Самое эффективное здание в квартале. Здание потребляет 4,250 мегаватт в год. Технический директор группы Маритим Дитер Пфафф предсказывал существенную экономию электроэнергии с помощью технологии высокоэффективных насосов уже на ранней стадии эксплуатации. И он оказался прав. Потому что было установлено, что все насосы вместе обеспечивают экономию 93% электроэнергии.



Деловой комплекс Федерация, Москва-Сити.

Теплота на всех уровнях.

Высокоэффективные насосы Wilo-Stratos были заложены в системы отопления и вентиляции еще на стадии проектирования тепловых пунктов, находящихся на технических этажах этого самого высокого здания в Европе. Благодаря уникальной технологии ЕСМ и инновациям конструкции насосы Wilo-Stratos обладают высокой эффективностью. Это

позволяет снизить потребление энергии до 80% по сравнению со стандартными насосами. Универсальность программного обеспечения и подключения электронных модулей насосов позволили просто и удобно адаптировать эти насосы в проектируемую систему управления инженерными системами здания.

Высокоэффективные насосы Wilo-Stratos и Wilo-Stratos ECO

Краткий обзор всех типов насосов

Одинрный насос Wilo-Stratos ECO



Область применения
Системы водяного отопления любого типа

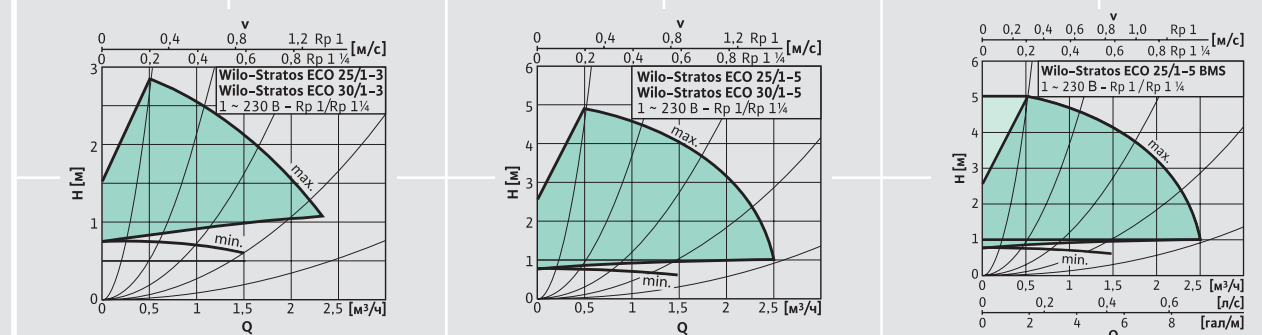

Подача (м³/ч)

2 м³/ч

Одинрный насос Wilo-Stratos ECO-ST



Область применения
Солнечные тепловые установки высокой и низкой производительности

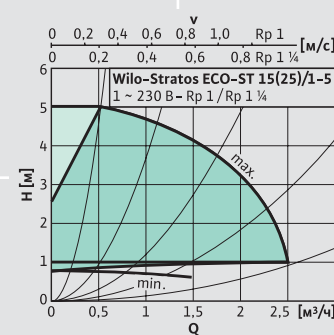

2 м³/ч

Одинрный насос Wilo-Stratos



Область применения
Системы водяного отопления любого рода, системы кондиционирования воздуха, закрытые контуры охлаждения, промышленные циркуляционные системы

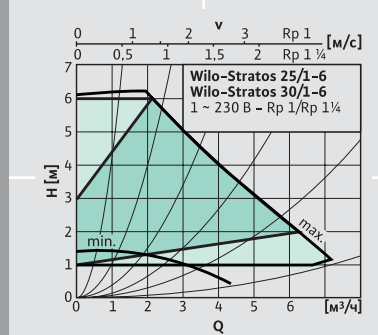

8 м³/ч

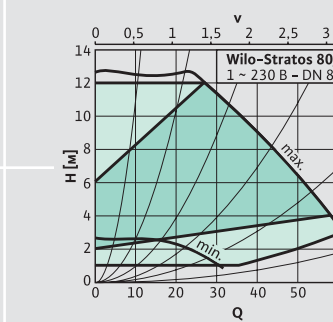
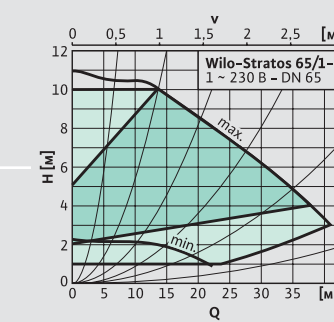
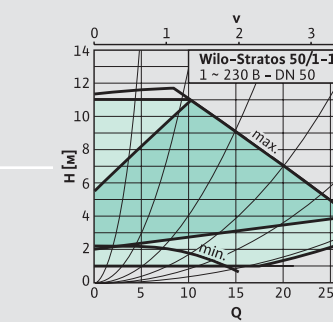
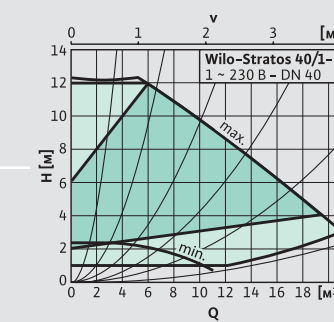
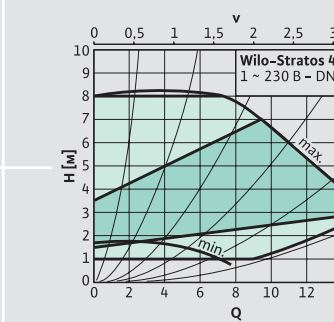
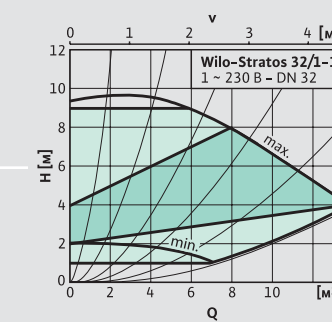
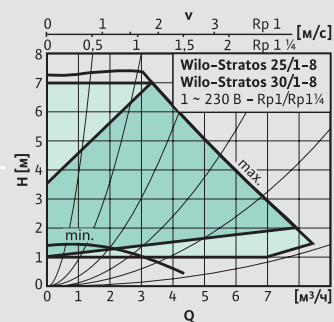

16 м³/ч

24 м³/ч

32 м³/ч

40 м³/ч

60 м³/ч

Сдвоенный насос Wilo-Stratos-D



Область применения
Системы водяного отопления любого рода, системы кондиционирования воздуха, закрытые контуры охлаждения, промышленные циркуляционные системы

Подача (м³/ч)

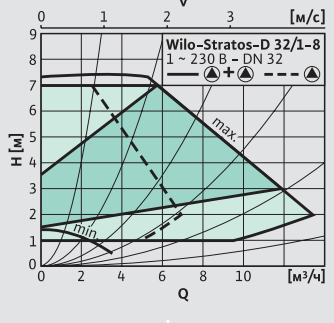

16 м³/ч

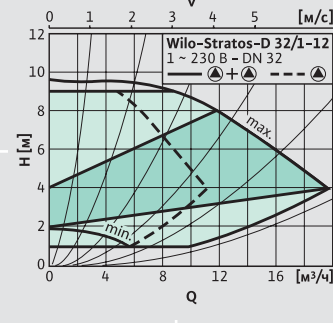

24 м³/ч

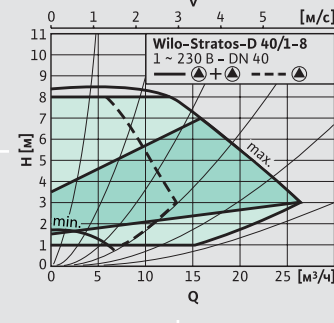

32 м³/ч

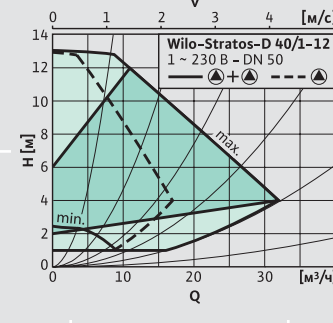
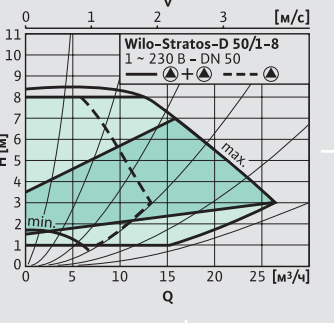

40 м³/ч

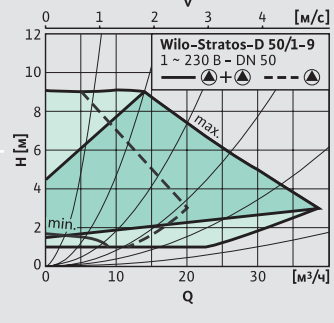

50 м³/ч

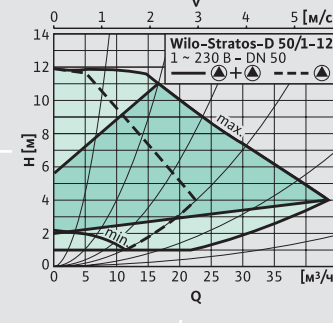

60 м³/ч

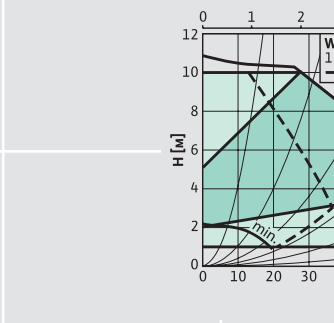

80 м³/ч

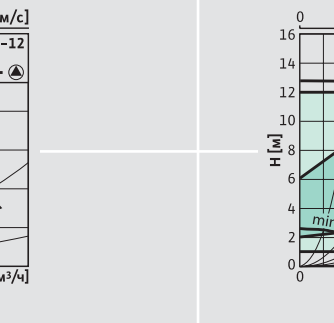

110 м³/ч

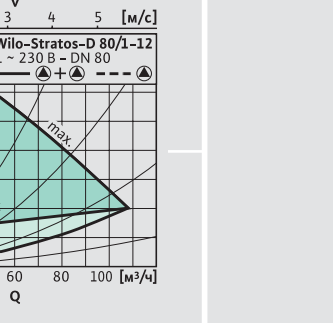

Насос вторичных систем циркуляции горячей воды Wilo-Stratos ECO-Z



Область применения
Системы горячего водоснабжения

Подача (м³/ч)

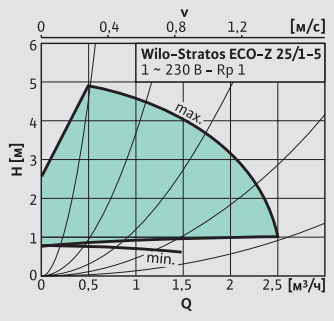

2 м³/ч

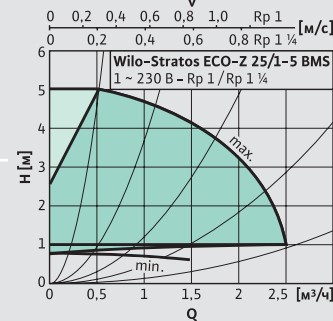

Насос вторичных систем циркуляции горячей воды Wilo-Stratos-Z



Область применения
Все типы вторичных систем циркуляции горячей воды, системы водяного отопления любого рода, системы кондиционирования воздуха, закрытые контуры охлаждения, промышленные циркуляционные системы

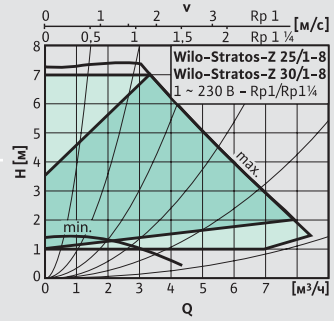

8 м³/ч

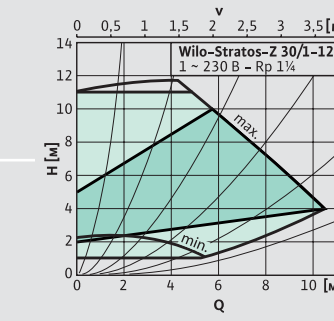

16 м³/ч

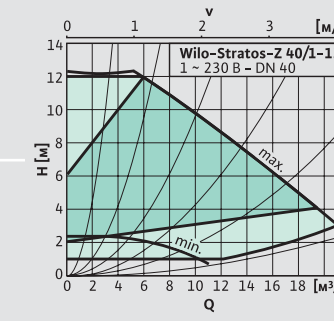
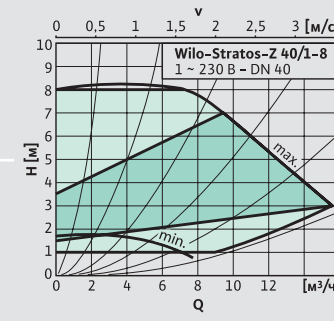

24 м³/ч

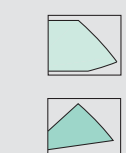
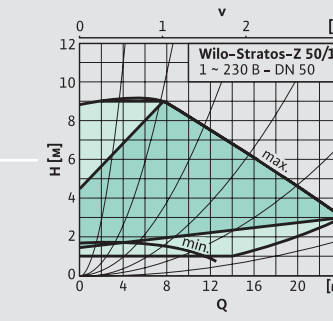

Краткий обзор всех моделей Wilo-Stratos ECO

Wilo-Stratos ECO



Wilo-Stratos ECO также поставляется в версии ...-L (насос с встроенной системой удаления воздуха) и ...-RG (корпус из бронзы с низким содержанием цинка)

Область применения

Системы водяного отопления любого типа

Преимущества применения

- Высокоэффективный насос для экономии энергии, класс эффективности использования энергии А
- Безопасный пуск и удобство использования благодаря высокому пусковому моменту и антиблокировочному программному обеспечению
- Простая регулировка, быстрая установка
- Стандартная теплоизоляция для использования в системах отопления
- Возможность подсоединения к устройствам автоматизации здания версии ...BMS (при наличии системы управления зданием)

Wilo-Stratos ECO-Z



Область применения

Все типы систем рециркуляции ГВС

Преимущества применения

- Высокоэффективный насос для экономии энергии
- Безопасный пуск и удобство использования благодаря высокому пусковому моменту и антиблокировочному программному обеспечению
- Простая регулировка, быстрая установка
- Стандартная термоизоляция
- Возможность подсоединения к устройствам автоматизации здания версии ...BMS (при наличии системы управления зданием)

Wilo-Stratos ECO-ST



Область применения

Солнечные тепловые установки высокой и низкой производительности

Преимущества применения

- Высокоэффективный насос для экономии энергии
- Безопасный пуск и удобство использования благодаря высокому пусковому моменту и антиблокировочному программному обеспечению
- Простая регулировка, быстрая установка
- Корпус с катафорезным покрытием
- Возможность подключения внешних контрольных устройств (например, системы автоматизации здания GA или DDC)

Краткий обзор всех моделей Wilo-Stratos

Эффективность, функциональность, универсальность

Wilo-Stratos



Область применения

Системы водяного отопления любого типа, системы кондиционирования воздуха, закрытые контуры охлаждения, промышленные циркуляционные системы

Преимущества применения

- Высокоэффективный насос для экономии энергии, класс эффективности использования энергии А
- Стандартная термоизоляция для использования в системах отопления
- Выбор положения установки электронного модуля, показания дисплея всегда расположены горизонтально
- Применение в системах охлаждения/кондиционирования воздуха без ограничений по температуре окружающей среды

Wilo-Stratos-D



Область применения

Системы водяного отопления любого типа, системы кондиционирования воздуха, закрытые контуры охлаждения, промышленные циркуляционные системы

Преимущества применения

- Высокоэффективный насос для экономии энергии, класс эффективности использования энергии А
- Встраиваемая система управления двойным насосом благодаря устанавливаемым IF-модулям
- Режимы работы: основной/резервный, основной/пиковый
- Оптимальная с точки зрения КПД работа в режимах пиковой нагрузки

Wilo-Stratos-Z



Область применения

Все типы систем рециркуляции ГВС, системы водяного отопления любого типа, системы кондиционирования воздуха, закрытые контуры охлаждения, промышленные циркуляционные системы

Преимущества применения

- Высокоэффективный насос для экономии энергии
- Коррозионностойкий корпус насоса из бронзы с низким содержанием цинка для систем, в которых возможно присутствие кислорода
- Автоматическая регулировка производительности насоса в системах рециркуляции ГВС



Pumpen Intelligenz.

ВИЛО РУС
Россия 123592 Москва
ул. Кулакова 20
Т +7 495 7810690
Ф +7 495 7810691
wilo@wilo.ru
www.wilo.ru

Филиалы ВИЛО РУС

Владивосток

4232 49 60 64
vladivostok@wilo.ru

Волгоград

8442 49 33 72
volgograd@wilo.ru

Екатеринбург

343 345 03 50
wilo-ural@wilo.ru

Иркутск

3952 56 34 24
irkutsk@wilo.ru

Казань

843 545 02 22
kazan@wilo.ru

Калининград

4012 30 34 12
kaliningrad@wilo.ru

Краснодар

861 225 16 33
krasnodar@wilo.ru

Красноярск

3912 90 00 26
krasnoyarsk@wilo.ru

Москва

495 781 06 94
wilo@wilo.ru

Нижний Новгород

831 277 76 06
nnovgorod@wilo.ru

Новосибирск

383 210 62 92
novosibirsk@wilo.ru

Омск

3812 24 07 95
omsk@wilo.ru

Пермь

342 240 28 39
perm@wilo.ru

Ростов-на-Дону

863 267 30 95
rostov@wilo.ru

Самара

846 277 84 19
samara@wilo.ru

Санкт-Петербург

812 329 01 86
st-petersburg@wilo.ru

Саратов

8452 34 13 10
saratov@wilo.ru

Смоленск

4812 64 71 74
smolensk@wilo.ru

Тула

4872 31 54 51
tula@wilo.ru

Тюмень

3452 49 49 28
tumen@wilo.ru

Уфа

3472 37 00 59
ufa@wilo.ru

Хабаровск

4212 27 18 60
khabarovsk@wilo.ru

Челябинск

351 247 95 33
chelyabinsk@wilo.ru

Ярославль

4852 58 55 89
yaroslavl@wilo.ru