

Инструкция по эксплуатации для пользователя установки

VIESSMANN

Квартирная система вентиляции с рекуперацией тепла
для макс. объемного расхода воздуха 300 м³/ч и 400 м³/ч

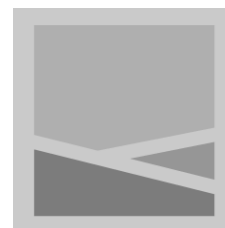

VITOVENT 300-W



Указания по технике безопасности

Для вашей безопасности



Во избежание опасных ситуаций, физического и материального ущерба просим строго придерживаться данных указаний по технике безопасности.

Указания по технике безопасности



Опасность

Этот знак предупреждает об опасности причинения физического ущерба.



Внимание

Этот знак предупреждает об опасности материального ущерба и вредных воздействий на окружающую среду.

Указание

Сведения, которым предшествует слово "Указание", содержат дополнительную информацию.

Целевая группа

Эта инструкция по эксплуатации предназначена для пользователей установки.

Данный прибор может использоваться в том числе детьми в возрасте от 8 лет, а также лицами с ограниченными физическими, сенсорными или умственными способностями либо не имеющими достаточного опыта и знаний при условии, что они находятся под присмотром или были проинформированы о принципах безопасного использования прибора и возможных опасностях.



Внимание

Контролируйте поведение детей вблизи прибора.

- Детям запрещается играть с прибором.
- Детям запрещается производить очистку и обслуживание прибора без надзора ответственных лиц.



Опасность

Неправильно проведенные работы на установке могут стать причиной опасных для жизни несчастных случаев. Электротехнические работы разрешается выполнять только специалистам-электрикам, уполномоченным на выполнение этих работ.

Меры при пожаре



Опасность

При пожаре существует опасность ожогов.

- Выключить установку.
- Для тушения пожара использовать проверенный огнетушитель классов пожаробезопасности ABC.

Для вашей безопасности (продолжение)

Требования к монтажу



Внимание

Недопустимые условия окружающей среды могут привести к повреждению установки и поставить под угрозу безопасность ее эксплуатации.

- Соблюдайте допустимую температуру окружающей среды, приведенную в настоящей инструкции по эксплуатации.
- **Прибор для внутреннего монтажа:**
 - Не допускается загрязнение воздуха галогенсодержащими углеводородами (например, входящими в состав красок, растворителей и моющих средств).
 - Избегать высокой влажности воздуха в течение продолжительного времени (например, вследствие постоянной сушки белья).

Дополнительные элементы, запасные и быстроизнашивающиеся детали



Внимание

Элементы, не прошедшие испытания вместе с установкой, могут вызвать ее повреждение или ухудшение ее работы.

Установку или замену деталей должна выполнять только специализированная фирма.

Оглавление

Предварительная информация

Применение по назначению.....	7
■ Использование в домах с пассивным энергопотреблением.....	7
Первичный ввод в эксплуатацию.....	8
■ Допустимая температура окружающей среды.....	8
Терминология.....	8
Ваша установка имеет предварительные настройки.....	9
Советы по экономии энергии.....	9
Советы по повышению комфорта.....	10
Рекомендуемые ступени вентиляции.....	10

Информация об управлении

Устройство дистанционного управления.....	11
■ Символы.....	12
Базовое меню.....	12
Главное меню.....	14
Органы управления.....	15

Включение и выключение

Включение квартирной системы вентиляции.....	16
Выключение квартирной системы вентиляции.....	16

Временные программы.....	17
--------------------------	----

Ручной режим

Долговременное изменение ступени вентиляции.....	22
--	----

Аппаратные настройки.....	23
---------------------------	----

Другие уставки

Настройка времени.....	29
Настройка даты.....	29
Настройка языка.....	29
Восстановление заводских настроек.....	30
■ Сброс пользовательских настроек.....	30
■ Сброс аппаратных настроек.....	32

Опросы

Опрос информации.....	33
■ Опрос значений настройки и рабочих состояний.....	33
■ Опрос измеренных значений.....	34
Опрос сообщений.....	34

Оглавление

Что делать?

Слишком слабый воздухообмен.....	36
Слишком сильный воздухообмен.....	37
Отображается "X" и "E...".....	37
Отображается "Фильтр".....	38
Двери/окна открываются с трудом.....	38
Двери/окна распахиваются при открывании.....	38

Уход за оборудованием

Очистка.....	39
■ Очистка клапанов приточного/уходящего воздуха.....	39
■ Очистка кухонного клапана уходящего воздуха.....	40
Очистка или замена фильтров.....	41
■ Фильтры в вентиляционном устройстве.....	41
■ Фильтры в клапанах уходящего воздуха.....	44
■ Сброс индикации обслуживания фильтров.....	44

Приложение

Обзор главного меню.....	45
--------------------------	----

Оглавление

Оглавление (продолжение)

Пояснения к терминологии.....	46
■ 3-ходовая переключающая заслонка.....	46
■ Уходящий воздух.....	46
■ Температура уходящего воздуха.....	46
■ Заданная температура уходящего воздуха.....	46
■ Разность температур уходящего воздуха.....	47
■ Наружный воздух.....	47
■ Температура наружного воздуха.....	47
■ Байпас.....	47
■ Байпасная функция.....	49
■ Датчик CO ₂ /влажности.....	49
■ Концентрация CO ₂	49
■ Дисбаланс давления.....	49
■ Геотермальный теплообменник.....	50
■ Внешняя электрическая секция предварительного нагрева.....	50
■ Проветривание.....	50
■ Датчик влажности.....	50
■ Удаляемый воздух.....	51
■ Защита от замерзания.....	51
■ Базовая вентиляция.....	51
■ Интенсивная вентиляция.....	52
■ Концентрация углекислого газа.....	52
■ Контролируемая квартирная вентиляция.....	52
■ Реле контроля давления воздуха.....	52
■ Влажность воздуха.....	52
■ Степень вентиляции.....	53
■ Объемный расход воздуха.....	53
■ Нормальная вентиляция.....	54
■ Период.....	54
■ Пониженная вентиляция.....	54
■ Секция предварительного нагрева.....	54
■ Рекуперация тепла.....	55
■ Теплообменник.....	55
■ Квартирная система вентиляции.....	55
■ Временная программа.....	55
■ Приточный воздух.....	56
Предметный указатель.....	57

Применение по назначению

Согласно назначению прибор может устанавливаться и эксплуатироваться только в системах вентиляции согласно DIN 1946-6 с учетом соответствующих инструкций по монтажу, сервисному обслуживанию и эксплуатации. Он предусмотрен исключительно для контролируемой квартирной вентиляции.

Условием применения по назначению является стационарный монтаж в сочетании с элементами, имеющими допуск для эксплуатации с этой установкой.

Производственное или промышленное использование в целях, отличных от квартирной вентиляции, считается использованием не по назначению.

Цели применения, выходящие за эти рамки, в отдельных случаях могут требовать одобрения изготовителя.

Неправильное обращение с прибором или его неправильная эксплуатация (например, вследствие открытия прибора пользователем установки) запрещено и ведет к освобождению от ответственности. Неправильным обращением также считается изменение элементов вентиляционной системы относительно предусмотренной для них функциональности.

Указание

Прибор предназначен исключительно для использования в жилых сооружениях, и поэтому даже не прошедшие инструктаж лица могут обеспечить его безопасную эксплуатацию.

Использование в домах с пассивным энергопотреблением

Vitivent 300-W отвечает требованиям для использования в домах с пассивным энергопотреблением.

Предварительная информация

Первичный ввод в эксплуатацию

Первичный ввод в эксплуатацию и настройка квартирной системы вентиляции в соответствии с местными и строительными требованиями, а также инструктаж по обслуживанию должны производиться специализированной фирмой по отопительной/вентиляционной технике.

Указание

В этой инструкции по эксплуатации также описываются функции, использование которых возможно только для некоторых вентиляционных устройств или в сочетании с принадлежностями. Эти функции не обозначены отдельно.

С вопросами относительно функций и принадлежностей к квартирной системе вентиляции следует обращаться в специализированную фирму по отопительной/вентиляционной технике.

Допустимая температура окружающей среды

Эксплуатировать прибор разрешается только в помещениях с температурой окружающей среды от 2 °C до 35 °C.

Терминология

Для лучшего понимания функций квартирной системы вентиляции некоторые термины поясняются более подробно. Такие термины обозначаются следующим образом:







Дополнительную информацию см. в приложении (раздел "Пояснения к терминологии").

Ваша установка имеет предварительные настройки

Квартирная система вентиляции предварительно настроена изготовителем и, таким образом, находится в состоянии эксплуатационной готовности.

Ступени вентиляции

- Изготовителем настроены следующие ступени вентиляции:

Промежуток	Ступень вентиляции	
22:00 - 07:00		Пониженная вентиляция
07:00 - 08:00		Нормальная вентиляция
08:00 - 17:00		Пониженная вентиляция
17:00 - 22:00		Нормальная вентиляция

Переход на зимнее/летнее время

- Переход осуществляется автоматически.

Дата и время

- Дата и время были установлены обслуживающей вас специализированной фирмой по отопительной/вентиляционной технике.

Вы всегда можете изменить настройки по своему усмотрению.

Сбой электропитания

При нарушении электроснабжения все настройки сохраняются.

Советы по экономии энергии

Кратковременное отсутствие, например, из-за похода в магазин (см. стр. 13):

- Временно установите более низкую ступень вентиляции, например,  Базовая вентиляция.

Праздники/отпуск (см. стр. 22):

- В случае отъезда установите в **"Ручном режиме"** более низкую ступень вентиляции на время вашего отсутствия, например,  Базовая вентиляция.

Загрязненные фильтры (см. стр. 41)

- Регулярно очищайте или заменяйте фильтры в вентиляционном устройстве и в клапанах уходящего воздуха.

Предварительная информация

Советы по повышению комфорта

Повышенная влажность воздуха и/или усиленное образование запахов, например, при готовке (см. стр. 13)

- Временно установите повышенную степень вентиляции, например,  Интенсивная вентиляция.

Рекомендуемые степени вентиляции

Степень вентиляции устанавливайте в зависимости от ситуации.

Степень вентиляции	Ситуация
 Базовая вентиляция (минимальный объемный расход воздуха)	Пустое здание, например, во время отпуска
 Пониженная вентиляция (пониженный объемный расход воздуха)	Небольшое количество людей в здании, например, с понедельника по пятницу в дневное время
 Нормальная вентиляция (нормальный объемный расход воздуха)	Нормальное использование здания несколькими людьми
 Интенсивная вентиляция (максимальный объемный расход воздуха)	<ul style="list-style-type: none">■ Усиленное образование запахов, например, при готовке■ Повышенная влажность воздуха, например, при пользовании душем■ Использование здания большим количеством людей, например, во время праздника

Устройство дистанционного управления

Все настройки квартирной системы вентиляции вы можете централизованно выполнить на устройстве дистанционного управления.

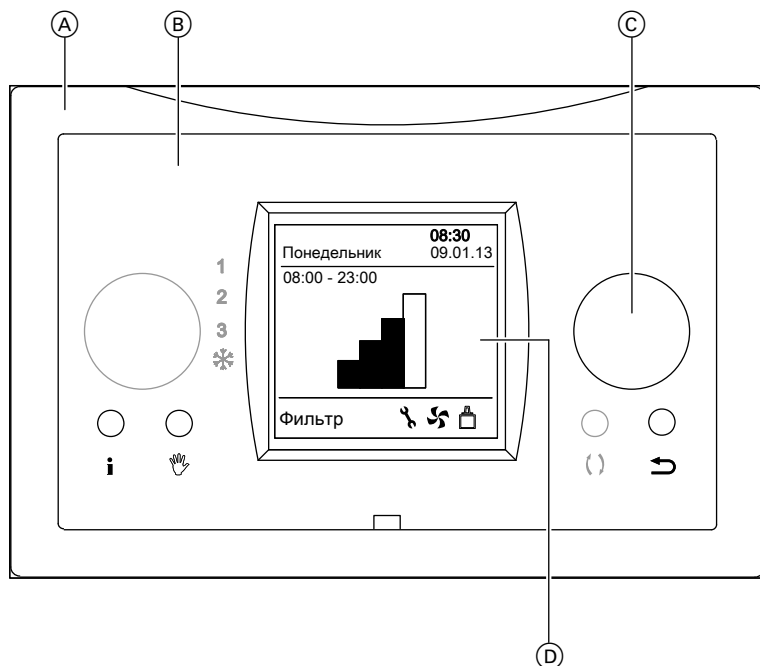

- (A) Консоль для крепления на стене
- (B) Панель управления
- (C) Ручка настройки
 - **Вращение:**
Перелистывание в меню или настройка значений.
 - **Нажатие:**
Подтверждение выбора или сохранение выполненной настройки.
- (D) ЖК-дисплей с фоновой подсветкой
- ↶ Осуществляется возврат назад на один шаг в меню или прерывается начатая настройка.
- () Без функции
- ✋ Устанавливается "Ручной режим" (см. стр. 22).
- i Выводятся на экран значения настройки и рабочие состояния квартирной системы вентиляции (см. стр. 33).

Устройство дистанционного управления (продолжение)

В распоряжении пользователя имеется **2 уровня управления**:

- Базовое меню (см. стр. 12)
-  Главное меню (см. стр. 14)





Символы



Дополнительную информацию см. в приложении (раздел "Пояснения к терминологии").

Некоторые символы отображаются не постоянно, а только в зависимости от настроек и рабочего состояния.



Ступени вентиляции

-  Базовая вентиляция
-  Пониженная вентиляция
-  Нормальная вентиляция
-  Интенсивная вентиляция

Указание

Если в течение нескольких минут настройки на панели управления не выполнялись, фоновая подсветка дисплея выключается.

Рабочие состояния

-  Индикация неисправностей (см. стр. 34)
-  Включены вентиляторы в вентиляционном устройстве.
-  Активен обмен данными с вентиляционным устройством.
- "Фильтр"** Загрязнены фильтры (см. стр. 38).

Базовое меню

В базовом меню отображаются актуальные рабочие состояния и установленная ступень вентиляции. Ступень вентиляции можно изменить на определенное время (см. стр. 13).

Вызов базового меню производится следующим образом:
Нажимайте клавишу  до появления базового меню.

Базовое меню (продолжение)

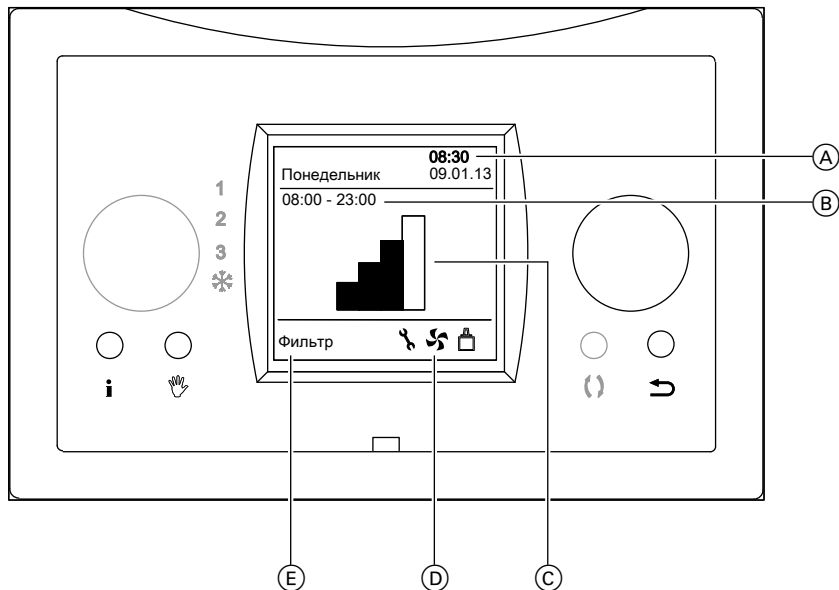

Ⓐ День недели, время и дата

Ⓑ В зависимости от активных настроек:

- Начальный и конечный момент текущего периода в выбранной временной программе (см. стр. 18)

или

- **"Временно"** и момент выключения временно измененной ступени вентиляции (см. следующий раздел)

или

- **"Ручной режим"**, если он включен (см. стр. 22)

Ⓒ Текущая ступень вентиляции (см. стр. 12)

или

Код неисправности при наличии неисправности

Ⓓ Рабочие состояния (см. стр. 12)

Ⓔ Индикатор замены фильтров

Временное изменение ступени вентиляции

Рекомендации по настройке ступеней вентиляции см. на стр. 10.

Информация об управлении

Базовое меню (продолжение)



Поворачивайте ручку настройки до появления нужной ступени вентиляции.

- и остаются активными до тех пор, пока не закончится текущий период установленной временной программы.
- остается активным на протяжении 30 минут.

Клавиша позволяет **преждевременно** выполнить повторную активацию временной программы, выбранной в последний раз.

Главное меню

В главном меню можно опросить и изменить настройки квартирной системы вентиляции.

Сюда относятся, например, временные программы. Также можно вывести на экран и квитировать сообщения.

Обзор меню приведен на стр. 45.

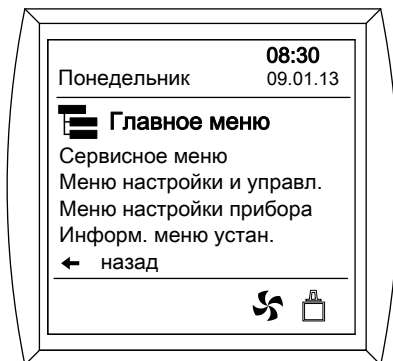

Вызов главного меню производится следующим образом:

В базовом меню нажмите ручку настройки.



Органы управления

Если в течение нескольких минут настройки на устройстве дистанционного управления не выполнялись, фоновая подсветка дисплея выключается. Чтобы снова включить фоновую подсветку, нажмите любую клавишу.

1. Вызовите  главное меню:
В базовом меню нажмите ручку настройки.
2. Чтобы выбрать нужный пункт меню, **поверните** ручку настройки.
Выбранный пункт меню выделен черным фоном.
3. Чтобы подтвердить выбор, **нажмите** ручку настройки.
Текущая настройка выводится на экран и выделяется черным фоном.
4. Чтобы изменить показанную настройку, **поверните** ручку настройки.
5. Чтобы подтвердить настройку, **нажмите** ручку настройки.
6. Нажимайте клавишу  до появления базового меню.

Включение и выключение

Включение квартирной системы вентиляции

Вставьте сетевой штекер вентиляционного устройства в розетку с заземляющим контактом.

Спустя короткое время на дисплее устройства дистанционного управления появится базовое меню (см. стр. 12). Теперь квартирная система вентиляции находится в состоянии эксплуатационной готовности.

Выключение квартирной системы вентиляции



Внимание

Если квартирная система вентиляции выключается на продолжительное время, существует опасность повреждения здания под воздействием влаги.

Выключайте квартирную систему вентиляции лишь на короткое время, например, для замены фильтров.

Извлеките сетевой штекер вентиляционного устройства из розетки. Через короткое время индикация на дисплее устройства дистанционного управления исчезнет.

Временные программы



Дополнительную информацию см. в приложении (раздел "Пояснения к терминологии").

Временные программы позволяют адаптировать квартирную систему вентиляции к вашим привычкам. Во временной программе день разделяется на отрезки, так называемые **периоды**. Для этих периодов вы устанавливаете определенную ступень вентиляции.

Рекомендации по настройке ступеней вентиляции см. на стр. 10.

Доступны следующие временные программы:

■ "P1: Неделя"

Этапы временной программы одинаковы для всех дней недели.

■ "P2: Нед./вых." ("P2: Неделя/выходные")

Для дней с понедельника по пятницу можно настроить иные этапы, чем для субботы и воскресенья.

■ "P3: День"

Для каждого дня недели можно настроить свои этапы.

При настройке временных программ учитывайте следующее:

- Временные программы имеют максимум 6 следующих друг за другом периодов в день ("Период 1" - "Период 6").
- Период с **максимальным** номером неактивен. Этот период **не** учитывается при выполнении временной программы.
- Вы можете отключить или удалить периоды (см. стр. 20).
- Вы можете активировать отключенные периоды или добавить новые (см. стр. 19).
- Для каждого периода устанавливается **начальное время**.
- Конечный момент устанавливается по начальному времени следующего периода. За счет этого исключаются временные пропуски между периодами и соседние периоды не накладываются друг на друга.
- Если для начального времени установлено "- : -", этот период неактивен. Одновременно с этим удаляются **все** последующие периоды.

Выбор временной программы

Заводская настройка: "P1: Неделя"

Главное меню

1. "Меню настройки и управл."
2. "Выбор программы"

3. Выберите нужную временную программу: "P1: Неделя", "P2: Нед./вых." или "P3: День"
4. Подтвердите выбор.
5. Для выхода из меню нажмите .

Временные программы (продолжение)

Настройка периодов для временной программы "P1: Неделя"

Заводские настройки

Период	Начальное время	Степень вентиляции
"Период 1"	07:00	
"Период 2"	08:00	
"Период 3"	17:00	
"Период 4"	22:00	
"Период 5"	-- : --	
"Период 6"	Отсутствует	

Главное меню

1. "Меню настройки и управл."
2. "Периоды"

3. "P1: Неделя"

4. Выберите нужный период: "Период 1" - "Период 6"
5. "Время начала": Установите нужное время начала. Подтвердите настройку.
6. "Вентиляция": Установите нужную степень вентиляции. Подтвердите настройку.
7. Для выхода из меню выберите "назад" или нажмите .
8. Повторите настройки для остальных периодов.

Настройка периодов для временной программы "P2: Нед./вых."

Заводские настройки для "Недели"

Период	Начальное время	Степень вентиляции
"Период 1"	07:00	
"Период 2"	08:00	
"Период 3"	17:00	
"Период 4"	22:00	
"Период 5"	-- : --	
"Период 6"	Отсутствует	

Период	Начальное время	Степень вентиляции
"Период 4"	Отсутствует	
"Период 5"		
"Период 6"		

Главное меню

1. "Меню настройки и управл."
2. "Периоды"
3. "P2: Неделя/выходные"
4. Чтобы настроить периоды с понедельника по пятницу, выберите "Неделя".
Чтобы настроить периоды с субботы по воскресенье, выберите "Выходные".
5. Выберите нужный период: "Период 1" - "Период 6"

Заводские настройки для "Выходных"

Период	Начальное время	Степень вентиляции
"Период 1"	08:00	
"Период 2"	23:00	
"Период 3"	-- : --	

Временные программы (продолжение)

- 6. **"Время начала"**: Установите нужное время начала. Подтвердите настройку.
- 7. **"Вентиляция"**: Установите нужную степень вентиляции. Подтвердите настройку.
- 8. Для выхода из меню выберите **"назад"** или нажмите **↵**.
- 9. Повторите настройки для остальных периодов.

Настройка периодов для временной программы "P3: День"

Заводские настройки с "Понедельника" по "Пятницу"

Период	Начальное время	Степень вентиляции
"Период 1"	07:00	
"Период 2"	08:00	
"Период 3"	17:00	
"Период 4"	22:00	
"Период 5"	--:--	
"Период 6"	Отсутствует	

Главное меню

- 1. "Меню настройки и управл."
- 2. "Периоды"
- 3. "P3: День"
- 4. Выберите нужный день недели: **"Понедельник"** - **"Воскресенье"**
- 5. Выберите нужный период: **"Период 1"** - **"Период 6"**
- 6. **"Время начала"**: Установите нужное время начала. Подтвердите настройку.
- 7. **"Вентиляция"**: Установите нужную степень вентиляции. Подтвердите настройку.
- 8. Для выхода из меню выберите **"назад"** или нажмите **↵**.
- 9. Повторите настройки для остальных дней недели и остальных периодов.

Заводские настройки с "Субботы" по "Воскресенье"

Период	Начальное время	Степень вентиляции
"Период 1"	08:00	
"Период 2"	23:00	
"Период 3"	--:--	
"Период 4"	Отсутствует	
"Период 5"		
"Период 6"		

Активация и добавление периодов

Неактивные периоды могут быть активированы. Одновременно добавляется **1 следующий** период. Этот период неактивен.

Главное меню

- 1. "Меню настройки и управл."
- 2. "Периоды"



Временные программы (продолжение)

3. Выберите нужную временную программу: **"P1: Неделя"**, **"P2: Неделя/выходные"** или **"P3: День"**
 4. Для **"P2: Неделя/выходные"** выберите **"Неделя"** или **"Выходные"**.
Для **"P3: День"** выберите нужный день недели: **"Понедельник"** - **"Воскресенье"**
 5. Выберите период с максимальным номером, см. следующий пример.
 6. **"Время начала"**: Установите время. Подтвердите настройку.
 7. Для выхода из меню выберите **"назад"** или нажмите **↩**.
- ☰ Главное меню
 1. **"Меню настройки и управл."**
 2. **"Периоды"**
 3. **"P2: Неделя/выходные"**
 4. **"Выходные"**
 5. Установите для **"Периода 4"** начальное время. Подтвердите настройку.
"Период 4" активирован. Добавляется **"Период 5"**, но он неактивен.
 6. Установите для **"Периода 5"** начальное время. Подтвердите настройку.
"Период 5" активирован. Добавляется **"Период 6"**, но он неактивен.

Пример:

Ваша временная программа на выходные содержит 3 активных периода (**"Период 1"** - **"Период 3"**). **"Период 4"** неактивен. Вы хотите добавить и активировать еще 2 периода.

Отключение и удаление периодов

Отключенный период сохраняется, но не учитывается при выполнении временной программы. Одновременно с этим удаляются **все последующие** периоды.

Указание

"Период 1" отключить нельзя.

☰ Главное меню

1. **"Меню настройки и управл."**
2. **"Периоды"**
3. Выберите нужную временную программу: **"P1: Неделя"**, **"P2: Неделя/выходные"** или **"P3: День"**
4. Для **"P2: Неделя/выходные"** выберите **"Неделя"** или **"Выходные"**.
Для **"P3: День"** выберите нужный день недели: **"Понедельник"** - **"Воскресенье"**
5. Выберите период, который вы хотите отключить: **"Период 2"** - **"Период 6"**
6. **"Время начала"**: Уменьшайте время до появления **"- : -"**. Подтвердите настройку.
7. Для выхода из меню выберите **"назад"** или нажмите **↩**.

Временные программы (продолжение)

Пример:

По вторникам ваша временная программа должна содержать только 3 периода.

 Главное меню

1. **"Меню настройки и управл."**

2. **"Периоды"**

3. **"РЗ: День"**

4. **"Вторник"**

5. Время начала для **"Периода 4"** установите на "- - : - -".

"Период 4" отключен. **"Период 5"** и **"Период 6"** (при наличии) удаляются.

Ручной режим

Долговременное изменение ступени вентиляции



В **"Ручном режиме"** квартирная система вентиляции постоянно работает с выбранной ступенью.

Рекомендации по настройке ступеней вентиляции см. на стр. 10.



Базовое меню

1. Нажмите .
2. Установите нужную ступень вентиляции. Подтвердите настройку.
3. На дисплее отображается **"Ручной режим"**.

"Ручной режим" остается активным до тех пор, пока не будет повторно нажато  или .

Аппаратные настройки

С помощью аппаратных настроек специализированная фирма по отопительной/вентиляционной технике может адаптировать квартирную систему вентиляции к вашему зданию.



Внимание

При изменении аппаратных настроек возможен переход квартирной системы вентиляции в нежелательные рабочие состояния.

Поэтому изменять аппаратные настройки разрешается только специализированной фирме по отопительной/вентиляционной технике.

Пользователю **запрещается** изменять следующие аппаратные настройки:



- "Объем.расх.возд. 0"
- "ZH+WRG"
- "Темп.секц.догрева"
- "V1 Vмакс."
- "CN1 соедин."
- "CN1 реж.прит.возд."
- "CN1 реж.уход.возд."
- "V2 Vмакс."
- "CN2 соедин."
- "CN2 реж.прит.возд."
- "CN2 реж.уход.возд."
- "Датч.отн.влажн./темп."
- "Точн.отн.влажн./темп."

Настройка объемного расхода воздуха





Дополнительную информацию см. в приложении (раздел "Пояснения к терминологии").

Заводские настройки

Дисплей	Степень вентиляции	Vitovent 300-W для макс. объемного расхода воздуха	
		300 м ³ /ч	400 м ³ /ч
"Объем.расх.возд. 0"	 Базовая вентиляция (минимальный объемный расход воздуха)	50 м ³ /ч	50 м ³ /ч
"Объем.расх.возд. 1"	 Пониженная вентиляция (пониженный объемный расход воздуха)	100 м ³ /ч	100 м ³ /ч



Аппаратные настройки (продолжение)

Дисплей	Ступень вентиляции	Vitovent 300-W для макс. объемного расхода воздуха	
		300 м ³ /ч	400 м ³ /ч
"Объем.расх.возд. 2"	 Нормальная вентиляция (нормальный объемный расход воздуха)	150 м ³ /ч	200 м ³ /ч
"Объем.расх.возд. 3"	 Интенсивная вентиляция (максимальный объемный расход воздуха)	225 м ³ /ч	300 м ³ /ч

Обслуживающая вас специализированная фирма по отопительной/вентиляционной технике рассчитала необходимый объемный расход воздуха и установила его при вводе в эксплуатацию.



Внимание

При объемном расходе воздуха 0 м³/ч выключаются вентиляторы. Существует опасность повреждения здания под воздействием влаги.

Не изменяйте объемный расход воздуха для ступени вентиляции 0.

Ступень вентиляции 1 - 3:

- Диапазон настройки от 50 м³/ч до 400 м³/ч.
- Устанавливайте объемный расход воздуха по возрастанию, т. е. для ступени 1 меньше, чем для ступени 2, и т. д.

Указание

Если объемный расход воздуха не будет настроен по возрастанию, значения будут автоматически исправлены после выхода из меню.

Опрос установленных значений объемного расхода воздуха см. на стр. 33.

- Мы рекомендуем устанавливать объемный расход воздуха таким образом, чтобы следующие друг за другом ступени вентиляции отличались минимум на 10 м³/ч.



Главное меню

1. "Меню настройки прибора"
2. "Настр.этап.№"
3. Выберите нужную ступень вентиляции: "Объем.расх.возд. 1" - "Объем.расх.возд. 3"

Аппаратные настройки (продолжение)

4. Установите объемный расход воздуха. Подтвердите настройку.
5. Повторите настройки для остальных ступеней вентиляции.
6. Для выхода из меню нажмите ↵.

Настройка заданной температуры уходящего воздуха для байпаса



Дополнительную информацию см. в приложении (раздел "Пояснения к терминологии").

Заводская настройка: 22 °С
 Если температура уходящего воздуха превышает установленное значение, байпас активируется.
 Условие: Для байпасной функции установлен режим **"Автом."** (см. стр. 25).

☰ Главное меню

1. **"Меню настройки прибора"**
2. **"Настр.этап.№"**
3. **"Темп.байпаса"**
4. Установите нужную температуру. Подтвердите настройку.
5. Для выхода из меню нажмите ↵.

Настройка разности температур уходящего воздуха



Дополнительную информацию см. в приложении (раздел "Пояснения к терминологии").

Заводская настройка: 2 К
 Активный байпас блокируется, если температура уходящего воздуха ниже заданного показателя на установленное значение.
 Условие: Для байпасной функции установлен режим **"Автом."** (см. следующий раздел).

☰ Главное меню

1. **"Меню настройки прибора"**
2. **"Настр.этап.№"**
3. **"Гист.байпаса"**
4. Установите нужную температуру. Подтвердите настройку.
5. Для выхода из меню нажмите ↵.

Настройка байпасной функции



Дополнительную информацию см. в приложении (раздел "Пояснения к терминологии").

Заводская настройка: **"Автом."**

Байпас может переключаться вручную или автоматически в зависимости от температуры наружного и уходящего воздуха.

Аппаратные настройки (продолжение)

 Главное меню

1. **"Меню настройки прибора"**

2. **"Настр.этап.№"**

3. **"Реж.байпаса"**

4. Выберите нужную функцию.

■ **"Автом.":**

Байпас автоматически активируется или блокируется в зависимости от температуры наружного и уходящего воздуха.

■ **"Открыт":**

Байпас постоянно активен. Рекуперация тепла выключена.

■ **"Закрыт":**

Байпас постоянно заблокирован. Рекуперация тепла включена.

5. Подтвердите выбор.

6. Для выхода из меню нажмите ↵.

Компенсация дисбаланса давления



Дополнительную информацию см. в приложении (раздел "Пояснения к терминологии").

Заводские настройки:

■ **"Реж.дисб.давл.": "ВКЛ."**

■ **"Ст.дисб.давл.": 0 м³/ч**

Дисбаланс давления может компенсироваться за счет увеличения или уменьшения объемного расхода приточного воздуха относительно объемного расхода уходящего воздуха.



Внимание

При неправильной настройке значений в здании создается ощутимое пониженное или избыточное давление. В основе настройки должно лежать измерение объемного расхода на всех отверстиях приточного и уходящего воздуха.

 Главное меню

1. **"Меню настройки прибора"**

2. **"Настр.этап.№"**

3. **"Реж.дисб.давл."**

4. Выберите **"ВКЛ."**. Подтвердите выбор.

5. **"Ст.дисб.давл."**

Аппаратные настройки (продолжение)

6. Установите нужное значение. Подтвердите настройку.
- От -100 до -1 м³/ч:
 - При избыточном давлении в здании
 - От 1 до 100 м³/ч:
 - При пониженном давлении в здании
7. Для выхода из меню нажмите ➤.

Активация внешней электрической секции предварительного нагрева



Дополнительную информацию см. в приложении (раздел "Пояснения к терминологии").

Заводская настройка: "Без доп. нагрева"

Обслуживающая вас специализированная фирма по отопительной/вентиляционной технике установила в воздухопровод наружного воздуха дополнительную электрическую секцию предварительного нагрева (принадлежность). Чтобы включить электрическую секцию предварительного нагрева для защиты теплообменника от замерзания, ее необходимо активировать.



Главное меню

1. "Меню настройки прибора"
2. "Настр.этап.№"
3. "Внеш.секц.нагр."
4. Установите "Доп.секц.предв.нагр.". Подтвердите выбор.
5. Для выхода из меню нажмите ➤.

Активация датчика CO₂/влажности



Дополнительную информацию см. в приложении (раздел "Пояснения к терминологии").

Заводские настройки:

- "Режим V1": "0"
- "V1 Vмин.": 0 В
- "V2 Vмин.": 0 В

Обслуживающая вас специализированная фирма по отопительной/вентиляционной технике подсоединила к вентиляционному устройству датчик CO₂/влажности (принадлежность). Чтобы вентиляционное устройство могло регулировать объемный расход воздуха в зависимости от концентрации CO₂ и/или влажности, датчик CO₂/влажности необходимо активировать и настроить.

Аппаратные настройки (продолжение)

 Главное меню

1. **"Меню настройки прибора"**
2. **"Настр.этап.№"**
3. **"Режим V1"**
4. Установите **"1"**. Подтвердите настройку.

Указание

"3" или "4" устанавливать нельзя.

5. **"V1 Vмин."**

6. Установите 4 В. Подтвердите настройку.
7. **"V2 Vмин."**
8. Установите 8 В. Подтвердите настройку.
9. Для выхода из меню нажмите .

Активация 3-ходовой переключающей заслонки для геотермального теплообменника



Дополнительную информацию см. в приложении (раздел "Пояснения к терминологии").

Заводские настройки:

- **"ГТТ вкл./выкл.": "ВЫКЛ."**
- **"ГТТ темп.мин.": 5 °C**
- **"ГТТ темп.макс.": 25 °C**

Обслуживающая вас специализированная фирма по отопительной/вентиляционной технике установила геотермальный теплообменник с 3-ходовой переключающей заслонкой (предоставляется заказчиком) для предварительного нагрева наружного воздуха. Наружный воздух может подаваться в вентиляционное устройство через геотермальный теплообменник или без предварительного нагрева. Чтобы активировать 3-ходовую переключающую заслонку, необходимо выполнить следующие настройки:

 Главное меню

1. **"Меню настройки прибора"**
2. **"Настр.этап.№"**

3. **"ГТТ вкл./выкл."**

4. Выберите **"ВКЛ."**. Подтвердите выбор.
5. **"ГТТ темп.мин."**
6. Установите температуру наружного воздуха, ниже которой воздух будет проходить через геотермальный теплообменник. Подтвердите настройку.
7. **"ГТТ темп.макс."**
8. Установите температуру наружного воздуха, выше которой воздух будет проходить через геотермальный теплообменник. Подтвердите настройку.
9. Для выхода из меню нажмите .

Настройка времени

 Главное меню:

1. **"Меню настройки и управл."**
2. **"Время"**
3. Установите часы, минуты и секунды.
Каждое значение установите по отдельности. Подтвердите каждую настройку. Активное значение подчеркивается.
4. Для выхода из меню нажмите .

Настройка даты

 Главное меню:

1. **"Меню настройки и управл."**
2. **"Дата"**
3. Установите день, месяц и год.
Каждое значение установите по отдельности. Подтвердите каждую настройку. Активное значение подчеркивается.
4. Для выхода из меню нажмите .

Настройка языка

Заводская настройка: **"Английский"**

 Главное меню:

1. **"Меню настройки и управл."**
2. **"Язык"**

3. Выберите нужный язык. Подтвердите выбор.
4. Для выхода из меню нажмите .

Восстановление заводских настроек

Сброс пользовательских настроек

Следующие значения сбрасываются на заводские настройки:

- Выбранная временная программа
- Периоды всех временных программ
- Язык

Указание

Аппаратные настройки, а также дата и время сохраняются.

Извлечение панели управления

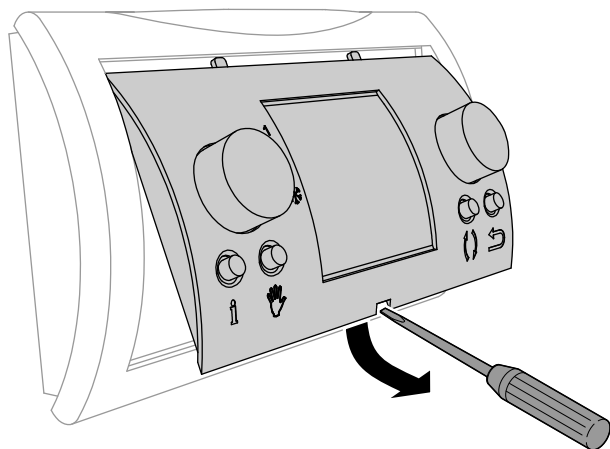

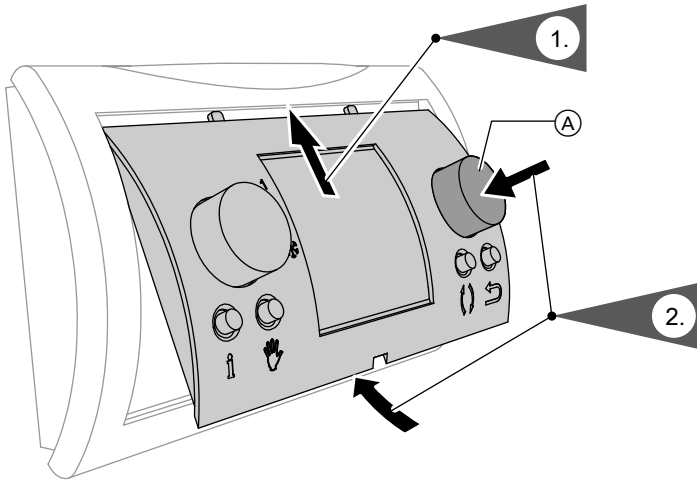
Восстановление заводских настроек (продолжение)**Установка панели управления**

При установке панели управления удерживайте нажатой ручку настройки **A**. Для подтверждения сброса настроек на дисплее временно отображается **"Сброс параметров"**.

Сброс аппаратных настроек



Внимание

Сбрасываются все аппаратные настройки, выполненные специализированной фирмой по отопительной/вентиляционной технике. В результате этого квартирная система вентиляции может утратить оптимальную адаптацию к особенностям вашего здания. Выполняйте эту операцию только по согласованию с обслуживающей вас специализированной фирмой по отопительной/вентиляционной технике.

Указание

Все пользовательские настройки, например, установленные периоды временных программ, сохраняются.

 Главное меню

1. **"Меню настройки прибора"**
2. **"Заводская настройка"**
3. **"Подтвердить"**
4. Для выхода из меню нажмите ↩.

Опрос информации

Опрос значений настройки и рабочих состояний

Базовое меню

1. Нажмите **i**.
2. Для выхода из меню выберите "назад" или нажмите ↩.

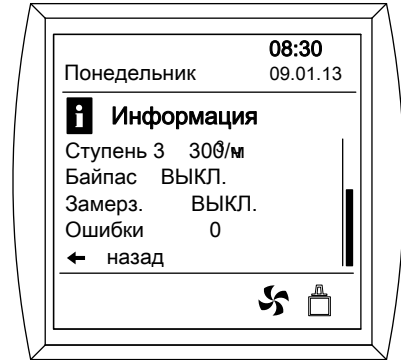

Отображаемая информация означает следующее:

Дисплей	Значение
"Ступень 0"	Объемный расход воздуха, установленный для ступени вентиляции 0 (▮▮)
"Ступень 1"	Объемный расход воздуха, установленный для ступени вентиляции 1 (▮▮▮)
"Ступень 2"	Объемный расход воздуха, установленный для ступени вентиляции 2 (▮▮▮▮)
"Ступень 3"	Объемный расход воздуха, установленный для ступени вентиляции 3 (▮▮▮▮▮)
"Байпас"	"ВКЛ.": Байпас активен. Рекуперация тепла выключена. "ВЫКЛ.": Байпас заблокирован. Рекуперация тепла включена.
"Замерз."	"ВКЛ.": Защита от замерзания активна. Имеющиеся секции предварительного нагрева включены. При необходимости снижен объемный расход приточного воздуха. "ВЫКЛ.": Защита от замерзания неактивна. Секции предварительного нагрева выключены.
"Ошибка"	<ul style="list-style-type: none"> ■ Если неисправности отсутствуют, отображается "0". ■ При наличии неисправностей в квартирной системе вентиляции: код последней произошедшей неисправности (см. стр. 34)

Опрос информации (продолжение)

Опрос измеренных значений

На основе измеренных значений специализированная фирма по отопительной/вентиляционной технике может определить, оптимально ли настроена квартирная система вентиляции.

☰ Главное меню

1. "Информ. меню устан."
2. Для выхода из меню выберите "назад" или нажмите ↩.

Опрос сообщений

Опрос сообщений о неисправностях



Внимание

Отображение символа ⚠ говорит о наличии неисправности в квартирной системе вентиляции.

Не пытайтесь устранить неисправность самостоятельно.

- При наличии несерьезной неисправности вентиляционное устройство может продолжить работу с ограниченными функциями.
- При наличии серьезной неисправности вентиляционное устройство выключается. На дисплее устройства дистанционного управления отображается 4-значный код неисправности, например, "E104"

Указание

При наличии нескольких неисправностей отображается код только последней неисправности.



1. Проверьте наличие нескольких неисправностей. Для этого выведите на экран перечень неисправностей (см. раздел "Индикация перечня неисправностей").
2. Запишите коды всех неисправностей.
3. Свяжитесь с обслуживающей вас специализированной фирмой по отопительной/вентиляционной технике. Сообщите ее сотрудникам коды всех неисправностей. Это поможет им лучше подготовиться к работе.

Опрос сообщений (продолжение)

После устранения **всех** неисправностей автоматически включается функция вентиляции, выбранная ранее. Символ  гаснет. Отображается базовое меню (см. стр. 12). При необходимости однократно выключите и снова включите вентиляционное устройство (см. стр. 16).

Индикация перечня неисправностей

В перечне неисправностей приведены коды всех неисправностей, возникших с момента последнего удаления данного перечня. Код последней произошедшей неисправности отображается сверху.

 Главное меню

1. "Сервисное меню"
2. "Обзор ошибок"
3. "Ведущий"
4. Для выхода из меню выберите "назад" или нажмите .

Удаление перечня неисправностей

Из перечня удаляются коды **всех** неисправностей.

Указание

Выполняйте эту операцию только в том случае, если вы уверены, что перечень неисправностей больше не потребуются.

 Главное меню

1. "Сервисное меню"
2. "Сброс ошибок"
3. "Ведущий"

4. "Подтвердить"

5. Для выхода из меню выберите "назад" или нажмите .

Что делать?

Слишком слабый воздухообмен

Причина неисправности	Способ устранения неисправности
Квартирная система вентиляции выключена.	<ul style="list-style-type: none">■ Вставить сетевой штекер (см. стр. 16).■ Включить главный выключатель (при наличии, за пределами помещения установки).■ Включить предохранитель в распределительном электрическом устройстве (предохранитель домового ввода).
Установлен слишком низкий объемный расход воздуха.	<p>Повысить объемный расход воздуха. Доступны следующие возможности:</p> <ul style="list-style-type: none">■ Временно выбрать более высокую ступень давления (см. стр. 13).■ Долговременно выбрать более высокую ступень давления (см. стр. 22).■ Выбрать другую временную программу (см. стр. 17).■ Для активного периода временной программы выбрать более высокую ступень давления (см. начиная со стр. 18).■ При необходимости уведомить обслуживающую вас специализированную фирму по отопительной/вентиляционной технике.
Наружная температура настолько низка, что объемный расход приточного воздуха был снижен.	Никаких мер не требуется.
<ul style="list-style-type: none">■ Байпас не закрывается.■ Секция предварительного нагрева неисправна.■ Вентилятор приточного/уходящего воздуха неисправен.	Уведомить обслуживающую вас специализированную фирму по отопительной/вентиляционной технике.
На дисплее отображается сообщение о неисправности.	Опросить тип сообщения. Квитировать сообщение (см. стр. 34). Уведомить обслуживающую вас специализированную фирму по отопительной/вентиляционной технике.

Слишком сильный воздухообмен

Причина неисправности	Способ устранения неисправности
<p>Установлен слишком высокий объемный расход воздуха.</p>	<p>Снизить объемный расход воздуха. Доступны следующие возможности:</p> <ul style="list-style-type: none"> ■ Временно выбрать более низкую ступень давления (см. стр. 13). ■ Долговременно выбрать более низкую ступень давления (см. стр. 22). ■ Выбрать другую временную программу (см. стр. 17). ■ Для активного периода временной программы выбрать более низкую ступень давления (см. начиная со стр. 18). ■ При необходимости уведомить обслуживающую вас специализированную фирму по отопительной/вентиляционной технике.
<p>В сочетании с датчиком CO₂/влажности</p> <ul style="list-style-type: none"> ■ Слишком высокая концентрация углекислого газа. ■ Слишком высокая влажность воздуха. 	<p>Никаких мер не требуется. Объемный расход воздуха автоматически снизится, как только концентрация углекислого газа и/или влажность воздуха снова достигнут заданного значения.</p>
<p>На дисплее отображается сообщение о неисправности.</p>	<p>Опросить тип сообщения. Квитировать сообщение (см. стр. 34). Уведомить обслуживающую вас специализированную фирму по отопительной/вентиляционной технике.</p>

Отображается "X" и "E..."

Причина неисправности	Способ устранения неисправности
<p>В квартирной системе вентиляции имеется неисправность.</p>	<p>Выполнить действия, указанные на стр. 34.</p>

Что делать?

Отображается "Фильтр"

Причина неисправности	Способ устранения неисправности
<ul style="list-style-type: none">■ Фильтры в вентиляционном устройстве и в клапанах уходящего воздуха загрязнены.■ Последняя замена фильтров была выполнена более 1 года назад.	Очистить фильтры в вентиляционном устройстве и в клапанах уходящего воздуха. При сильном загрязнении эти фильтры следует заменить (см. начиная со стр. 41).

Двери/окна открываются с трудом

Причина неисправности	Способ устранения неисправности
В очень герметичных зданиях, например, домах с пассивным энергопотреблением: Объемные потоки приточного и уходящего воздуха на вентиляционном устройстве находятся в дисбалансе.	Уведомить специализированную фирму по отопительной/вентиляционной технике.

Двери/окна распахиваются при открывании

Причина неисправности	Способ устранения неисправности
В очень герметичных зданиях, например, домах с пассивным энергопотреблением: Объемные потоки приточного и уходящего воздуха на вентиляционном устройстве находятся в дисбалансе.	Уведомить специализированную фирму по отопительной/вентиляционной технике.

Очистка

- Корпус вентиляционного устройства можно чистить стандартным бытовым чистящим средством (но не абразивным).
- Фильтры наружного и уходящего воздуха в вентиляционном устройстве, а также фильтры в клапанах уходящего воздуха подлежат регулярной очистке. Мы рекомендуем менять эти фильтры **раз** в год.



Внимание

Отложения пыли в устройстве могут стать причиной неисправности.

Не включать устройство без фильтров наружного и уходящего воздуха.

- Мы рекомендуем регулярно (один раз в год) выполнять обслуживание и чистку вентиляционного устройства и системы воздуховодов.
- Для этого мы рекомендуем заключить договор на обслуживание со специализированной фирмой по отопительной/вентиляционной технике.
Невыполнение работ по обслуживанию влечет за собой риск. Регулярная чистка и обслуживание являются залогом экологически чистой и энергосберегающей работы оборудования.

Очистка клапанов приточного/уходящего воздуха

Небольшое загрязнение

Протереть наружную часть клапанов приточного/уходящего воздуха влажной тканью.

Сильное загрязнение



Внимание

При эксплуатации квартирной системы вентиляции без фильтров в системе воздуховодов откладывается пыль. За счет этого повышается сопротивление воздуха.

Отсоедините сетевой штекер вентиляционного устройства **перед** выкручиванием клапанов уходящего воздуха.

Очистка (продолжение)

Выкрутите клапаны приточного/уходящего воздуха (байонетный замок). Произведите влажную очистку клапанов. Установите клапаны на место.

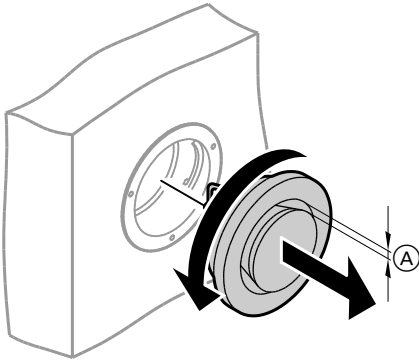

Ⓐ Кольцевой зазор

Указание

- Не изменять настройку кольцевого зазора Ⓐ.
- Очистка или замена фильтров в клапанах уходящего воздуха: см. стр. 41

Очистка кухонного клапана уходящего воздуха



Внимание

При эксплуатации квартирной системы вентиляции без фильтров в системе воздухопроводов откладывается пыль. За счет этого повышается сопротивление воздуха. Отсоедините сетевой штекер вентиляционного устройства **перед** извлечением фильтра из кухонного клапана уходящего воздуха.

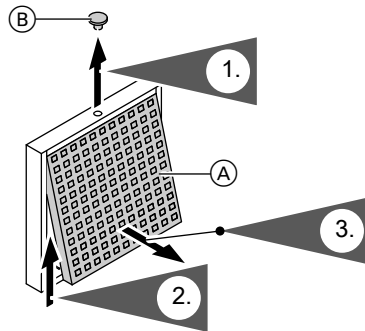

- Ⓐ Фильтр для жировых отложений
Ⓑ Предохранительная заглушка

Очистка (продолжение)

Очистите фильтр для жировых отложений (A) водой с чистящим средством или воспользуйтесь посудомоечной машиной. Перед установкой фильтра для жировых отложений (A) на место высушите его.

Очистка или замена фильтров

Индикация "Фильтр" на дисплее устройства дистанционного управления говорит о загрязнении фильтров в вентиляционном устройстве и/или в клапанах уходящего воздуха.

Очистка фильтров

При **небольшом** загрязнении очистите фильтры при помощи пылесоса.

Замена фильтров

При выполнении **одного** из следующих условий фильтры следует заменить:

- Фильтры **сильно** загрязнены.
- Фильтры уже несколько раз подвергались очистке.
- Последняя замена фильтров была выполнена более 1 года назад.

Загрязненные фильтры могут утилизироваться вместе с бытовым мусором.

Фильтры в вентиляционном устройстве



Опасность

За правой дверцей корпуса находятся электрические подключения вентиляционного устройства. Прикосновение к токоведущим элементам ведет к тяжелому поражению электрическим током.

Не открывайте правую дверцу корпуса.



Внимание

Отложения пыли в устройстве могут стать причиной неисправности.

Перед тем как открыть вентиляционное устройство, извлеките сетевой штекер.

Очистка или замена фильтров (продолжение)

Открытие вентиляционного устройства

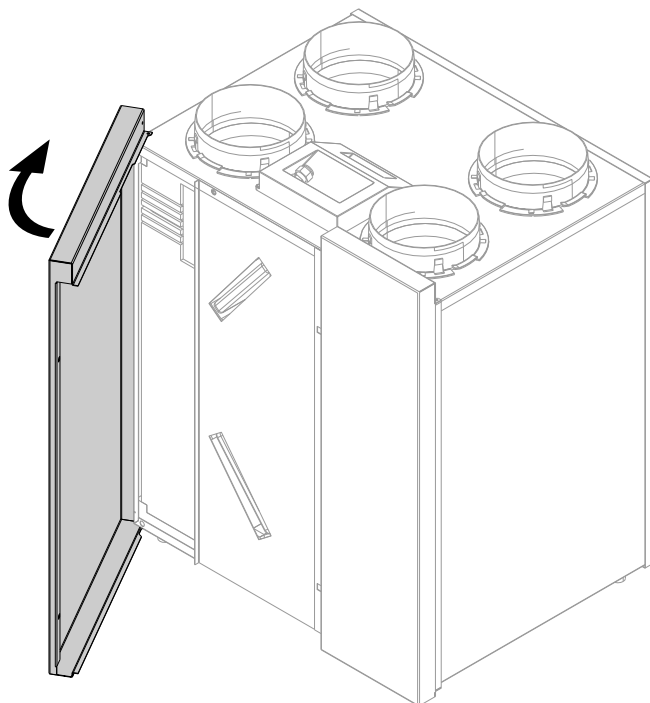

Очистка фильтров и замена (при необходимости)

Указание

Перед извлечением фильтров запомните их положение. При необходимости нанесите отметку карандашом.

Очистка или замена фильтров (продолжение)

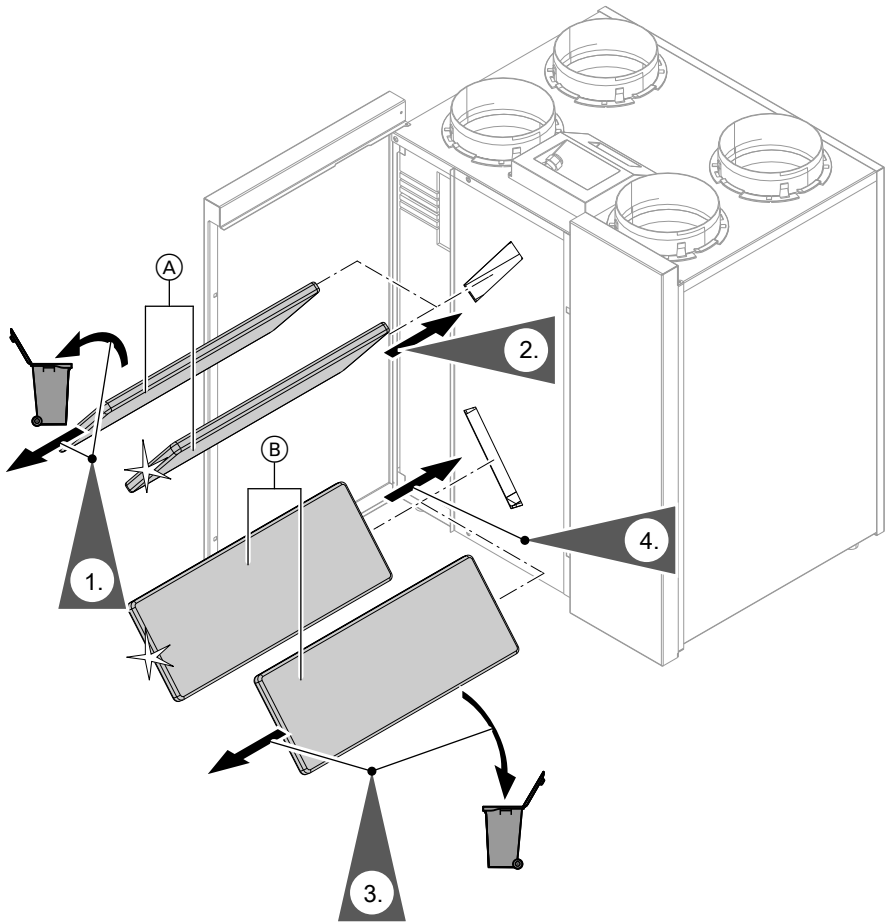

Ⓐ Фильтр уходящего воздуха

Ⓑ Фильтр наружного воздуха

Очистка или замена фильтров (продолжение)

Фильтры в клапанах уходящего воздуха



Внимание

При эксплуатации квартирной системы вентиляции без фильтров в системе воздухо-водов откладывается пыль. За счет этого повышается сопротивление воздуха.

Отсоедините сетевой штекер вентиляционного устройства **перед** выкручиванием клапанов уходящего воздуха.

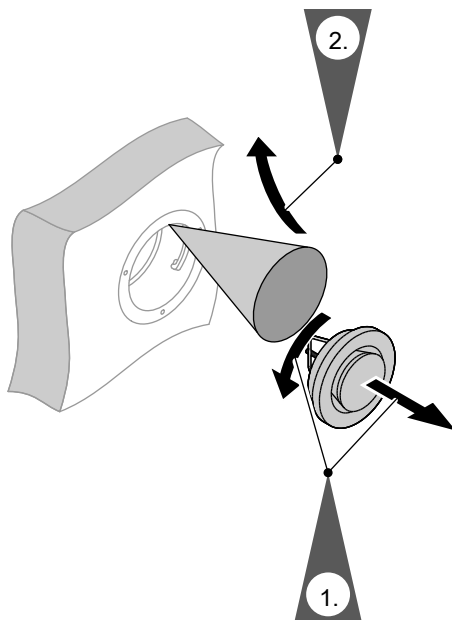

Сброс индикации обслуживания фильтров

1. После замены фильтров вставьте сетевой штекер вентиляционного устройства в розетку.
2. Сбросьте индикацию обслуживания по замене фильтров.



Внимание

Отложения пыли в вентиляционном устройстве могут стать причиной неисправности.

Не включать устройство без фильтров наружного и уходящего воздуха.

 Главное меню

1. "Сервисное меню"
2. "Сброс фильтров"
3. "Подтвердить"
4. Для выхода из меню выберите "назад" или нажмите ↶.

Обзор главного меню

☰ "Главное меню"

"Сервисное меню"

	"Сброс фильтров", см. стр. 44
	"Сброс ошибок", см. стр. 35
	"Обзор ошибок", см. стр. 35

"Меню настройки и управл."

	"Время", см. стр. 29
	"Дата", см. стр. 29
	"Выбор программы", см. стр. 17
	"Периоды", см. стр. 18
	"P1: Неделя"
	"P2: Неделя/выходные"
	"P3: День"
	"Язык", см. стр. 29

"Меню настройки прибора"

	"Настр.этап.№", см. стр. 23
	"Объем.расх.возд. 0" Не изменять!
	"Объем.расх.возд. 1"
	"Объем.расх.возд. 2"
	"Объем.расх.возд. 3"
	"Темп.байпаса"
	"Гист.байпаса"
	"Реж.байпаса"
	"ZH+WRG" Не изменять!
	"Реж.дисб.давл."
	"Ст.дисб.давл."
	"Внеш.секц.нагр."
	"Темп.секц.догрева" Не изменять!
	"Режим V1"
	"V1 Vмин."
	"V1 Vмакс." Не изменять!
	"CN1 соедин." Не изменять!
	"CN1 реж.прит.возд." Не изменять!
	"CN1 реж.уход.возд." Не изменять!
	"Режим V2"
	"V2 Vмин."
	"V2 Vмакс." Не изменять!

Обзор главного меню (продолжение)

"Меню настройки прибора"

"Настр.этап.№", см. стр. 23

"CN2 соедин."	Не изменять!
"CN2 реж.прит.возд."	Не изменять!
"CN2 реж.уход.возд."	Не изменять!
"ГТТ вкл./выкл."	
"ГТТ темп.мин."	
"ГТТ темп.макс."	
"Датч.отн.влажн./темп."	Не изменять!
"Точн.отн.влажн./темп."	Не изменять!

"Информ. меню устан.", см. стр. 34

Пояснения к терминологии

3-ходовая переключающая заслонка

См. "Геотермальный теплообменник".

Уходящий воздух

Отработавший воздух, который выводится из помещений.

Температура уходящего воздуха

Температура воздуха, который выводится из помещений. Эта температура примерно соответствует температуре помещения.

Если температура уходящего воздуха превышает заданное значение, байпас активируется.

Прочие условия: См. "Байпас".

Заданная температура уходящего воздуха

См. "Байпас".

Пояснения к терминологии (продолжение)**Разность температур уходящего воздуха**

Если температура уходящего воздуха падает с превышением указанной разности, активный байпас автоматически блокируется.

Наружный воздух

Свежий воздух, всасываемый квартирной системой вентиляции из атмосферы.

Температура наружного воздуха

Температура свежего воздуха, подаваемого из атмосферы.

Прочие условия: См. "Байпас".

Если температура наружного воздуха меньше температуры уходящего воздуха, байпас активируется.

Байпас

В Vitovent 300-W встроен терморегулируемый байпасный клапан с электроприводом.

С помощью этого клапана вентиляционное устройство переключается на режим с рекуперацией тепла или без нее.

Пояснения к терминологии (продолжение)

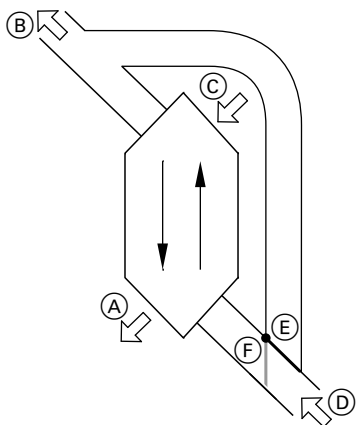

- (A) Удаляемый воздух
- (B) Приточный воздух (например, для спальни, детской или общей комнаты)
- (C) Уходящий воздух (например, из кухни, ванной, туалета)
- (D) Наружный воздух
- (E) Байпас заблокирован: вентиляция с рекуперацией тепла
- (F) Байпас активен: вентиляция без рекуперации тепла

Можно переключать байпас вручную или активировать автоматическое переключение. Автоматическое переключение выполняется в зависимости от температуры уходящего и наружного воздуха (см. стр. 25).

Вентиляция с рекуперацией тепла, байпас заблокирован

В теплообменнике вентиляционного устройства приточный воздух предварительно подогревается уходящим воздухом без непосредственного контакта воздушных потоков. При этом байпас находится в положении (E) (байпас заблокирован).

Потеря тепловой энергии по сравнению с проветриванием через окна ничтожно мала. Поэтому в течение отопительного сезона держите двери и окна закрытыми. Это относится также к дверям подсобных и подвальных помещений, не участвующих в квартирной вентиляции.

Байпас заблокирован, если выполнено **одно** из следующих условий:

- На улице **теплее**, чем в помещении (температура наружного воздуха выше температуры уходящего воздуха).
- Температура уходящего воздуха отклоняется от заданного значения с превышением установленной разности.
- На улице холоднее 10 °C (температура наружного воздуха ниже 10 °C).

Вентиляция без рекуперации тепла, байпас активен

Приточный воздух на 100 % проводится мимо теплообменника и подается в помещения через фильтр наружного воздуха. При этом байпас находится в положении (F) (байпас активен).

Пояснения к терминологии (продолжение)

Это обеспечивает пассивное охлаждение помещений более прохладным воздухом, например, в прохладные летние ночи. Эффективность пассивного охлаждения ниже, чем у активного охлаждения, например, с помощью кондиционера.

Байпасная функция

См. "Байпас".

Датчик CO₂/влажности

Датчик для измерения концентрации углекислого газа и влажности воздуха. Этот датчик подсоединяется к вентиляционному устройству.

Концентрация CO₂

См. "Концентрация углекислого газа".

Дисбаланс давления

При дисбалансе давления объемный расход на стороне приточного и уходящего воздуха неодинаков. В очень герметичных зданиях, например, домах с пассивным энергопотреблением, это приводит к созданию пониженного или избыточного давления. При пониженном давлении окна и двери распахиваются, при избыточном - легко захлопываются.

Байпас активирован, если выполнены **все** перечисленные ниже условия:

- На улице **холоднее**, чем в помещении (температура наружного воздуха ниже температуры уходящего воздуха).
- Температура уходящего воздуха **превышает** заданное значение.
- На улице **теплее** 10 °С (температура наружного воздуха выше 10 °С).

См. "Концентрация углекислого газа" и "Влажность воздуха".

Для компенсации дисбаланса давления объемный расход приточного воздуха следует увеличить или уменьшить относительно объемного расхода уходящего воздуха.

Пояснения к терминологии (продолжение)

Геотермальный теплообменник

Геотермальный теплообменник зимой обеспечивает предварительный нагрев наружного воздуха грунтом, а летом - его охлаждение без непосредственного контакта с почвой. Геотермальные теплообменники состоят из системы трубопроводов, проложенной в грунте и подключенной к патрубку наружного воздуха на вентиляционном устройстве. В системах с 3-ходовой переключающей заслонкой наружный воздух подается в вентиляционное устройство через систему воздухопроводов геотермального теплообменника или напрямую через другую ветвь. Вентиляционное устройство переключает 3-ходовую переключающую заслонку в зависимости от температуры наружного воздуха.

Температура наружного воздуха

- Высокая:
Наружный воздух **для охлаждения** проходит через геотермальный теплообменник.
- Средняя:
Охлаждение или предварительный нагрев не требуется. Наружный воздух **не** проходит через геотермальный теплообменник.
- Низкая:
Наружный воздух **для предварительного нагрева** проходит через геотермальный теплообменник.

Внешняя электрическая секция предварительного нагрева

См. "Секция предварительного нагрева".

Проветривание

Проветривание квартиры через открытые окна. Большая часть тепловой энергии уходит из здания.

При постоянной работе квартирной системы вентиляции проветривание не требуется.

Датчик влажности

См. "Влажность воздуха".

Пояснения к терминологии (продолжение)

Удаляемый воздух

Воздух, который выводится квартирной системой вентиляции в атмосферу. При заблокированном байпасе удаляемый воздух в теплообменнике отдает большую часть тепловой энергии для предварительного нагрева наружного воздуха.

Защита от замерзания

При квартирной вентиляции с рекуперацией тепла уходящий воздух охлаждается в теплообменнике. Из-за этого образуется конденсат. Чтобы конденсат не замерзал, при низкой наружной температуре подаваемый наружный воздух автоматически подогревается. Для этого в вентиляционное устройство встроена электрическая секция предварительного нагрева.

Если мощности встроенной секции предварительного нагрева недостаточно для защиты теплообменника от обледенения, дополнительно снижается объемный расход наружного воздуха. Вентиляция при необходимости выключается.

Дополнительная секция предварительного нагрева (принадлежность), встроенная в воздухопровод наружного воздуха, обеспечивает нужный объемный расход воздуха в том числе при температуре ниже $-10\text{ }^{\circ}\text{C}$. В домах с пассивным энергопотреблением мы рекомендуем использовать для предварительного нагрева наружного воздуха геотермальный теплообменник (предоставляется заказчиком).

Базовая вентиляция

Степень вентиляции, для которой фиксированно установлен минимальный объемный расход воздуха в $50\text{ м}^3/\text{ч}$ (степень вентиляции 0, )

Устанавливайте эту степень вентиляции только в том случае, если в здании образуется небольшое количество запахов и влаги, например, при **отсутствии** людей.

Пояснения к терминологии (продолжение)

Интенсивная вентиляция

Степень вентиляции, для которой устанавливается максимальный объемный расход воздуха (степень вентиляции 3, .

Устанавливайте эту степень вентиляции при усиленном образовании запахов или повышенной влажности воздуха, например, при готовке.

Концентрация углекислого газа

Качество воздуха в помещении падает с увеличением концентрации углекислого газа (концентрации CO₂).

Концентрацию углекислого газа можно контролировать с помощью датчика CO₂/влажности (принадлежность). При слишком высокой концентрации углекислого газа автоматически повышается объемный расход воздуха. Воздух плохого качества быстро выводится из помещения в атмосферу.

Контролируемая квартирная вентиляция

См. "Квартирная система вентиляции".

Реле контроля давления воздуха

Это реле контролирует давление воздуха в помещении. При пониженном давлении реле автоматически выключает вентиляционное устройство. В противном случае в помещение могут проникнуть ядовитые продукты сгорания отопительной установки, например, камина.

Реле контроля давления воздуха должно быть установлено во всех помещениях, где эксплуатируется отопительная установка с отбором воздуха для горения из помещения.

Влажность воздуха

Содержание влаги в воздухе помещения. При постоянно высокой влажности возможно образование плесени.

Пояснения к терминологии (продолжение)

Влажность в помещении можно контролировать с помощью датчика CO_2 /влажности (принадлежность). При слишком высокой влажности автоматически повышается объемный расход воздуха. Излишняя влага быстро выводится в атмосферу.

Степень вентиляции

Выбранная степень вентиляции задает определенный расход воздуха, выдерживаемый в постоянном режиме.

Для квартирной системы вентиляции согласно DIN 1946-6 должна быть доступна возможность настройки 4 ступеней вентиляции с разным объемным расходом воздуха.

Объемный расход воздуха

Объем воздуха, транспортируемого квартирной системой вентиляции за один час. Объемный расход воздуха указывается в кубических метрах в час ($\text{м}^3/\text{ч}$).

- Чтобы в помещениях не создавалось пониженное или избыточное давление, объемный расход подаваемого (приточного) воздуха должен быть равен объемному расходу отводимого (уходящего) воздуха.
- Объемный расход воздуха, устанавливаемый для различных ступеней вентиляции, зависит от разных факторов. Сюда относятся конструкционные особенности системы воздуховодов, размер и количество помещений, а также количество жителей. Обслуживающая вас специализированная фирма по отопительной/вентиляционной технике определила необходимый объемный расход воздуха и установила его при вводе в эксплуатацию (см. стр. 23).

Пояснения к терминологии (продолжение)

Указание

Если к вентиляционному устройству подсоединен датчик CO₂/влажности, объемный расход воздуха регулируется автоматически в зависимости от измеренной концентрации CO₂ и влажности воздуха.

Нормальная вентиляция

Степень вентиляции, для которой устанавливается нормальный объемный расход воздуха (степень вентиляции 2, .

Устанавливайте эту степень вентиляции при среднестатистическом образовании запахов и влаги, например, если дома находится несколько людей.

Период

Промежуток времени во временной программе. Для каждого периода задается начальное время и устанавливается степень вентиляции. Временная программа состоит из непрерывной последовательности периодов.

Пониженная вентиляция

Степень вентиляции, для которой устанавливается пониженный объемный расход воздуха (степень вентиляции 1, .

Устанавливайте эту степень вентиляции при пониженном образовании запахов и влаги, например, если дома находится мало людей.

Секция предварительного нагрева

Чтобы при низкой наружной температуре на теплообменнике не образовывался лед, наружный воздух можно подогреть с помощью электрической секции предварительного нагрева.

Электрическая секция предварительного нагрева встроена в Vitovent 300-W. Дополнительная внешняя секция предварительного нагрева для монтажа в воздуховод наружного воздуха предлагается в качестве принадлежности.

Пояснения к терминологии (продолжение)

См. "Защита от замерзания".

Рекуперация тепла

См. "Вентиляция с рекуперацией тепла".

Теплообменник

Центральный узел вентиляционного устройства, в котором прохладный приточный воздух нагревается уходящим воздухом. При этом воздушные потоки не вступают в непосредственный контакт друг с другом.

Квартирная система вентиляции

Квартирная система вентиляции обеспечивает постоянную приточно-вытяжную вентиляцию помещений. Квартирная система вентиляции состоит из центрального вентиляционного устройства, системы воздуховодов и клапанов приточного/уходящего воздуха. Система воздуховодов состоит из трубопроводов, плоских каналов, отводов и шумоглушителей.

Через систему воздуховодов приточного воздуха свежий воздух попадает в жилые и спальные помещения.

Отработавший воздух выводится из помещений с высокой влажностью и интенсивными запахами (например, из кухни, ванной, туалета) через систему воздуховодов уходящего воздуха.

Наружный воздух очищается с помощью фильтра. В качестве принадлежности предлагается также фильтр тонкой очистки.

Временная программа

Во временной программе вы устанавливаете ступени вентиляции для каждого промежутка времени (периода). Временные программы могут различаться для каждого дня недели.

Приточный воздух

Отфильтрованный свежий воздух, подаваемый в помещения. Если байпас заблокирован, приточный воздух предварительно нагревается в теплообменнике.

Предметный указатель

А

Аппаратные настройки.....23

Б

Базовая вентиляция.....51

Базовое меню.....12

Байпас.....47, 48

■ настройка разности температур.....25

■ настройка температуры.....25

■ настройка функции.....25

■ опрос положения.....33

Байпасная функция.....49

Байпасный клапан.....25

В

Ввод в эксплуатацию.....8, 16

Вентилятор включен.....12

Вентиляционное устройство.....55

■ включение.....16

■ выключение.....16

■ очистка.....39

Вентиляция

■ без рекуперации тепла.....48

■ с рекуперацией тепла.....48

Влажность воздуха.....52

Воздухообмен

■ слишком сильный.....37

■ слишком слабый.....36

Восстановление заводских

настроек.....30

Временная программа.....55

■ выбор.....17

■ настройка.....18, 19

Временные программы.....17

Время.....9

Г

Геотермальный теплообменник.....28, 50, 51

Главное меню.....14, 45

Глоссарий.....46

Д

Дата.....9

Датчик CO₂.....27

Датчик влажности.....27

Дисбаланс давления.....26, 49

Дом с пассивным энергопотреблением.....38

Допустимая температура окружающей среды.....8

З

Заводская настройка.....9

Заданная температура уходящего воздуха.....46

Задняя подсветка.....12

Замена фильтров.....12, 16, 39, 41

■ вентиляционное устройство.....41

■ клапаны уходящего воздуха.....41

Зимнее/летнее время.....9

И

Индикатор замены фильтров.....13

Индикация

■ неисправность.....37

■ фильтр.....38

Индикация информации.....11

Индикация неисправностей.....12, 37

Индикация обслуживания фильтров.....44

Индикация соединения.....12

Индикация сообщения.....37

Интенсивная вентиляция.....52

Интервал замены фильтров.....41

К

Камин.....52

Квартирная вентиляция.....52

Квартирная система вентиляции.....55

■ включение.....16

■ выключение.....16

Клапан приточного воздуха.....55

Клапан уходящего воздуха.....55

Комфорт (советы).....10

Предметный указатель (продолжение)

Контролируемая квартирная вентиляция.....	52	Опрос	
Концентрация углекислого газа 49, 52		■ байпас.....	33
Л		■ защита от замерзания.....	33
Летний байпас.....	47	■ значения давления.....	34
М		■ значения настройки.....	33
Меню		■ измеренные значения объемного расхода воздуха.....	34
■ базовое меню.....	12	■ информация.....	33
■ структура.....	45	■ рабочие состояния.....	33
Н		■ сообщения о неисправностях.....	34
Наружный воздух.....	47	■ установленные значения объемного расхода воздуха.....	33
Настройка		Опрос значений настройки.....	33
■ байпасная функция.....	25	Опрос измеренных значений.....	34
■ дата.....	29	Опрос информации.....	33
■ объемный расход воздуха.....	23	Опрос рабочих состояний.....	33
■ периоды для временной программы.....	18, 19	Опрос сообщений.....	34
■ разность температур уходящего воздуха.....	25	Органы управления.....	15
■ температура уходящего воздуха.....	25	Отложения пыли.....	39, 40, 41, 44
■ язык.....	29	Отпуск.....	9
Настройка байпасной функции.....	25	Отработавший воздух.....	46
Настройка даты.....	29	Отсутствие.....	9
Настройка языка.....	29	Очистка.....	39
Неисправности.....	34	■ клапаны приточного/уходящего воздуха.....	39
Нормальная вентиляция.....	54	■ корпус.....	39
О		■ кухонный клапан уходящего воздуха.....	40
Обзор главного меню.....	45	■ фильтры.....	39
Объемный расход воздуха.....	53	Очистка клапанов приточного воздуха.....	39
■ заводские настройки.....	23	Очистка клапанов уходящего воздуха.....	39
■ настройка.....	23	Очистка корпуса.....	39
■ опрос.....	33	Очистка кухонного клапана уходящего воздуха.....	40
		Очистка фильтров.....	9, 39, 41
		■ вентиляционное устройство.....	41
		■ кухонный клапан уходящего воздуха.....	40

Предметный указатель (продолжение)

Очистка фильтров наружного воздуха.....39
 Очистка фильтров уходящего воздуха.....39

П

Пассивное охлаждение.....49
 Первичный ввод в эксплуатацию.....8
 Переключающая заслонка для геотермального теплообменника.....28
 Перечень неисправностей
 ■ индикация.....35
 ■ удаление.....35
 Период.....54
 ■ активация.....19
 ■ добавление.....19
 ■ настройка.....18, 19
 ■ отключение.....20
 ■ удаление.....20
 Пониженная вентиляция.....54
 Пояснения к терминологии.....46
 Праздники.....9
 Предварительная настройка.....9
 Применение.....7
 Приточный воздух.....56
 Проветривание.....50
 Процесс управления.....15

Р

Разность температур уходящего воздуха.....25, 47
 Рекомендуемые ступени вентиляции.....10
 Рекуперация тепла.....47, 48, 55
 Реле контроля давления воздуха...52
 Розетка.....16
 Ручка настройки.....11
 Ручной режим.....11, 22

с

символы
 ■ ступени вентиляции.....12

С

Сбой электропитания.....9
 Сброс.....30
 Сброс аппаратных настроек.....32
 Сброс пользовательских настроек. 30
 Свежий воздух.....47
 Секция предварительного нагрева.....27, 51, 54
 ■ внешняя.....50
 Сетевой штекер.....16
 Символы
 ■ рабочие состояния.....12
 Система воздухопроводов.....55
 Советы
 ■ комфорт.....10
 ■ экономия энергии.....9
 Сообщения.....34
 ■ индикация.....35
 ■ удаление.....35
 Состояние при поставке.....9
 Ступени вентиляции.....9, 10
 ■ заводские настройки.....23
 ■ опрос.....33
 Степень вентиляции.....53
 ■ временное изменение.....13
 ■ постоянное изменение.....22

Т

Температура наружного воздуха...47
 Температура окружающей среды.....8
 Температура уходящего воздуха.....25, 46
 Теплообменник.....48, 55

У

Удаляемый воздух.....51
 Уровни управления.....12
 Устранение неисправностей.....36
 Устройство дистанционного управления.....11
 Уход за оборудованием.....39
 Уходящий воздух.....46

Предметный указатель

Предметный указатель (продолжение)

Ф		Э	
Фильтр.....	38	Экономия энергии (советы).....	9
Фильтр наружного воздуха.....	55	Электрическая секция предварительного нагрева.....	27, 54
Фильтр тонкой очистки.....	55	Элементы управления.....	11
Функция защиты от замерзания.....	51		
Ш			
Шумоглушитель.....	55		

К кому обращаться за консультациями

По вопросам обслуживания и ремонта Вашей установки обратитесь, пожалуйста, в специализированную фирму. Ближайшие к Вам специализированные фирмы Вы можете найти на сайте www.viessmann.com в интернете.

ТОВ "Віссманн"
вул. Димитрова, 5 корп. 10-А
03680, м.Київ, Україна
тел. +38 044 4619841
факс. +38 044 4619843

Viessmann Group
ООО "Виссманн"
г. Москва
тел. +7 (495) 663 21 11
факс. +7 (495) 663 21 12
www.viessmann.ru