

# Инструкция по монтажу для специалистов

# VIESSMANN

**Vitocell 300-B**

**Тип EVB**

Емкостный водонагреватель с внутренним нагревом

Объем 300 - 500 л

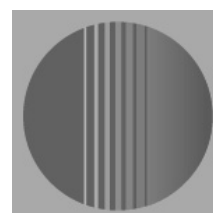

## VITOCCELL 300-B



Объем 300 л

Объем 500 л

## Указания по технике безопасности



Во избежание опасностей физического и материального ущерба просим строго придерживаться данных указаний по технике безопасности. Указания по технике безопасности в сочетании с теплогенераторами см. отдельную инструкцию по монтажу.

### Правила техники безопасности

Монтаж, первичный ввод в эксплуатацию, осмотр, техническое обслуживание и ремонт должны выполняться авторизованными специалистами (фирмой по отопительной/холодильной технике или монтажной организацией, работающей на договорных началах).

Соблюдать соответствующие правила техники безопасности по DIN, EN, ГОСТ, ПБ и ПТБ.

- Ⓐ Соблюдать соответствующие правила техники безопасности NORM, EN, VE и VGW, а также региональные строительные нормы и правила.
- ⓈН Соблюдать соответствующие правила техники безопасности SEV, SUVA, SVGW и SWKI.

См. также памятку "Правила техники безопасности" в папке "Конструкторская документация Vitotec".

При проведении работ на приборе/отопительной установке выключить их электропитание (например, посредством отдельного предохранителя или главным выключателем) и принять меры против повторного включения.

### Указание по технике безопасности!

Обозначает сведения, важные для физической и материальной безопасности.

Обозначает сведения, важные для материальной безопасности.

## Информация об изделии

Емкостный водонагреватель с внутренним нагревом из высококачественной стали для приготовления горячей воды в сочетании с водогрейными котлами, системами централизованного отопления, низкотемпературными системами отопления для бивалентного режима работы.

Водонагреватель объемом 300 и 500 л

Пригоден для установок согласно DIN 1988, DIN 4751 и DIN 4753.

Подана заявка на регистрационный номер по DIN.

## Установка емкостного водонагревателя

### Общие положения

#### Указание по технике безопасности!

Емкостный водонагреватель должен быть установлен в помещении, защищенном от замерзания и сквозняков. В противном случае неработающий емкостный водонагреватель при опасности замерзания должен быть опорожнен.

Для настройки термостатного регулятора (при наличии) предусмотреть достаточное расстояние от стены.

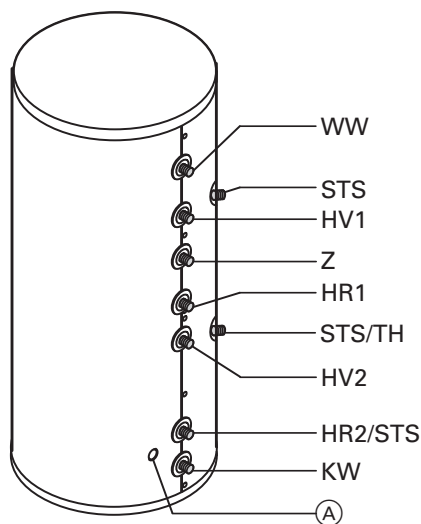

#### Внимание

Не допускать контакта теплоизоляции с открытым пламенем. Соблюдать осторожность при проведении паяльных и сварочных работ.

- (A) только при объеме 300 л: выравнивание потенциалов (кожух)
- HR1 Патрубок обратной магистрали греющего контура<sup>\*1</sup>
- HR2/STS Патрубок обратной магистрали греющего контура и датчик температуры емкостного водонагревателя для работы в режиме гелиоустановки<sup>\*2, 3</sup>
- HV1 Патрубок подающей магистрали греющего контура<sup>\*1</sup>
- HV2 Патрубок подающей магистрали греющего контура<sup>\*2</sup>
- KW Холодная вода
- STS Датчик температуры емкостного водонагревателя или терморегулятор (верхний змеевик греющего контура)
- STS/TH Датчик температуры емкостного водонагревателя или терморегулятор и датчик температуры (нижний змеевик греющего контура)<sup>\*3</sup>
- WW Горячая вода
- Z Циркуляционный трубопровод

<sup>\*1</sup>Верхний змеевик греющего контура предназначен для подсоединения к водогрейному котлу или тепловому насосу.

<sup>\*2</sup>Нижний змеевик греющего контура предназначен для подсоединения к гелиоколлекторам или к тепловым насосам.

<sup>\*3</sup>Рекомендуемое расположение датчика температуры емкостного водонагревателя при работе в режиме гелиоустановки: с ввертным уголком (вспомогательное оборудование) в обратной магистрали греющего контура.

## Установка емкостного водонагревателя объемом 300 л

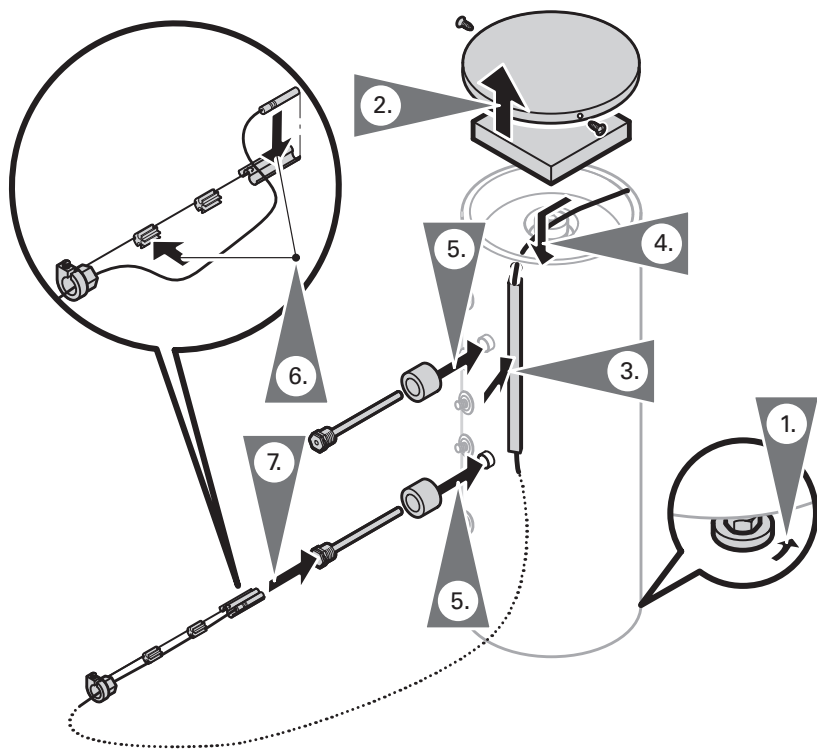

1. С помощью регулируемых опор установить емкостный водонагреватель в нужное положение.

**Указание по технике безопасности!**

Регулируемые опоры **не** вывинчивать на общую длину более 35 мм.

2. Снять верхний щиток и теплоизоляционный мат.
3. Приклеить кабельный канал.
4. Пропустить кабель чувствительного элемента нижнего термометра через отверстие и кабельный канал.

5. Вставить плотно переходные муфты и погружные гильзы.

6. Прикрепить чувствительный элемент термометра снаружи к прижимной пружине крепления датчика (не в желобке) таким образом, чтобы он спереди находился заподлицо с пружиной.

**Указание!**

Не обматывать чувствительный элемент изоляционной лентой.

7. Вставить крепление датчика с датчиком до упора в нижнюю погружную гильзу.

## Установка емкостного водонагревателя (продолжение)

### Установка емкостного водонагревателя объемом 500 л

- !** **Внимание**  
Не допускать контакта теплоизоляции с открытым пламенем.  
Соблюдать осторожность при проведении паяльных и сварочных работ.

Все необходимые для монтажа теплоизоляции детали находятся в коробке с теплоизоляцией.

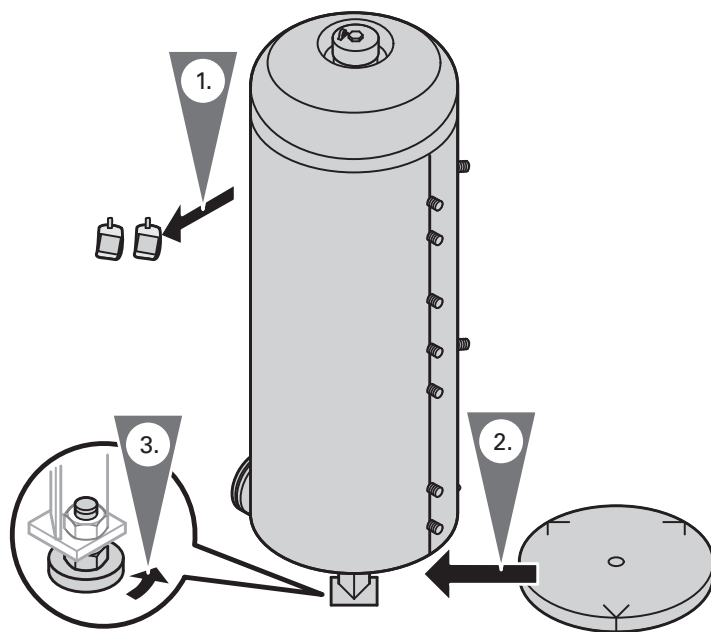

1. Снять пакет с фирменной табличкой с корпуса водонагревателя и сохранить его.
2. Подложить теплоизоляционный мат под емкостный водонагреватель.
3. С помощью регулируемых опор установить емкостный водонагреватель в нужное положение.

**Указание по технике безопасности!**

Регулируемые опоры **не** вывинчивать на общую длину более 35 мм.

## Установка емкостного водонагревателя (продолжение)

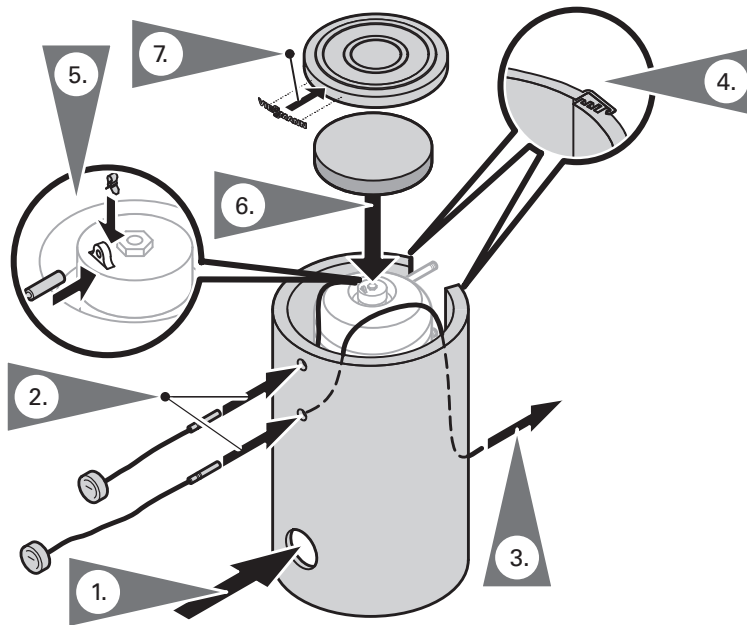

- 1 Надеть теплоизоляционный кожух на фланец.
- 2 Пропустить кабель чувствительного элемента верхнего (более короткий) и нижнего (более длинный) термометра через отверстие и вставить термометр.
- 3 Вывести чувствительный элемент нижнего термометра через корпус емкости к задней стороне емкостного водонагревателя и через прорезь теплоизоляции для подающей магистрали греющего контура (HV2 см. стр. 3) наружу.
- 4 Соединить запорные планки.
- 5 Вставить чувствительный элемент верхнего термометра до упора в отверстие на затворе емкостного водонагревателя и закрепить зажимом от вытягивания.
- 6 Смонтировать теплоизоляционный мат и крышку.
- 7 Вставить логотип (из пакета с фирменной табличкой) в крышку.

### **Указание!**

*Вставить чувствительный элемент, как показано на стр. 8, в погружную гильзу.*

## Установка емкостного водонагревателя (продолжение)

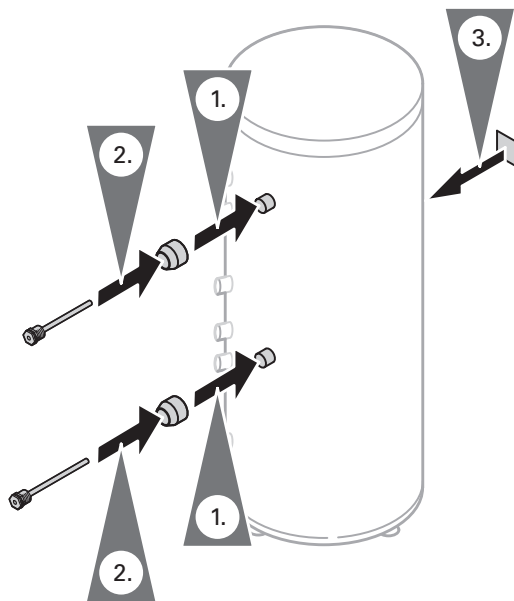

1. Вставить плотно переходные муфты.
2. Вставить плотно погружную гильзу.
3. Наклеить фирменную табличку.

## Установка погружной гильзы и датчика температуры емкостного водонагревателя

- Датчик температуры емкостного водонагревателя находится в упаковке соответствующего контроллера. Датчик температуры емкостного водонагревателя на стороне гелиоустановки находится в упаковке контроллера гелиоустановки.
- Прикрепить датчик снаружи к прижимной пружине крепления датчика (не в желобке) таким образом, чтобы он спереди находился заподлицо с пружиной.
- Не обматывать датчик изоляционной лентой.
- Ввести крепление датчика с датчиком до упора в погружную гильзу.

### Указание по технике безопасности!

Для достижения максимальной надежности датчик или чувствительный элемент регулирующего устройства должны вставляться в погружную гильзу, имеющуюся в комплекте поставки. Если вставляемый датчик или чувствительный элемент не подходят к этой погружной гильзе, необходимо использовать другую погружную гильзу из высококачественной стали (1.4571 или 1.4435).

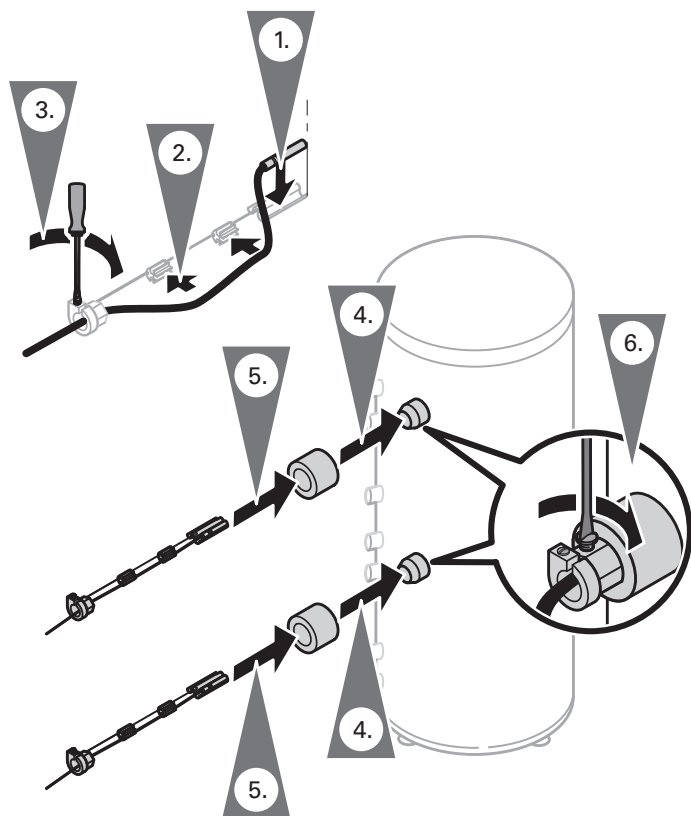



## Монтаж датчика температуры емкостного водонагревателя для работы в режиме гелиоустановки

При работе в режиме гелиоустановки установить датчик температуры емкостного водонагревателя с ввертным уголком (вспомогательное оборудование) в обратную магистраль греющего контура (обратную магистраль гелиоустановки). Вставить датчик до упора в погружную гильзу.

Объем 300 л

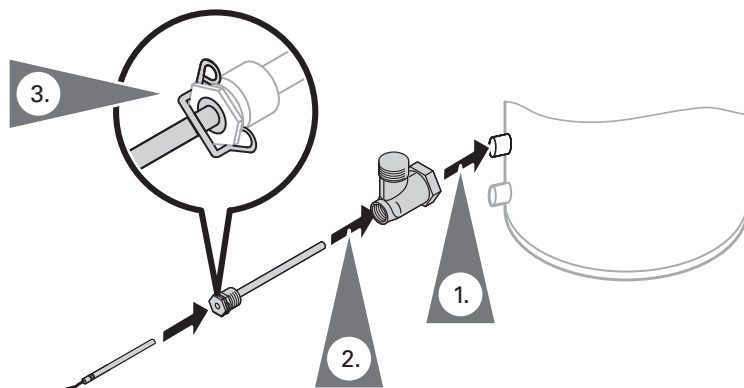

Объем 500 л

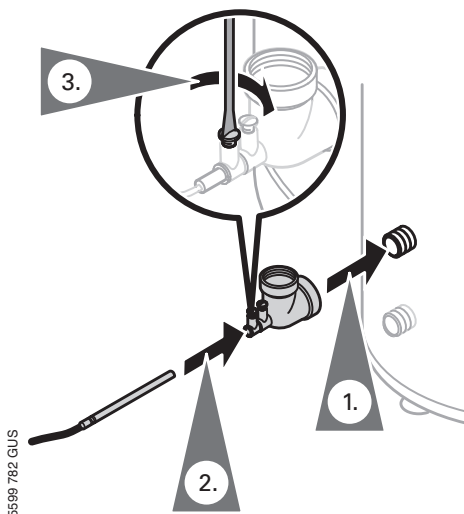

5599 782 GUS

## Присоединение провода для выравнивания потенциалов

Подсоединить провод для выравнивания потенциалов в соответствии с техническими условиями подключения, установленными местным предприятием энергоснабжения, и правилами VDE.

Ⓢ Выполнить выравнивание потенциалов в соответствии с техническими условиями, установленными местными предприятиями водо- и энергоснабжения.

## Подключение на стороне греющего контура

### Указания!

- Отрегулировать термостатный регулятор и защитный ограничитель температуры таким образом, чтобы температура контура водоразбора ГВС в емкостном водонагревателе **не** превышала 95 °С.
- Подключить все трубопроводы посредством разъемных соединений.

### Допустимые температуры

- в контуре гелиоустановки 200 °С
- в греющем контуре 200 °С
- в контуре водоразбора ГВС 95 °С

### Допустимое избыточное рабочее давление

- в контуре гелиоустановки 25 бар
- в греющем контуре 25 бар
- в контуре водоразбора ГВС 10 бар

- в контуре гелиоустановки (первичном) 40 бар
- в греющем контуре (первичном) 40 бар
- в контуре водоразбора ГВС (вторичном) 13 бар

### Пробное давление

### Приготовление горячей воды гелиоколлекторами

посредством нижнего змеевика греющего контура и подача тепла для догрева или приготовления горячей воды от водогрейного котла посредством верхнего змеевика греющего контура (параллельный режим работы)

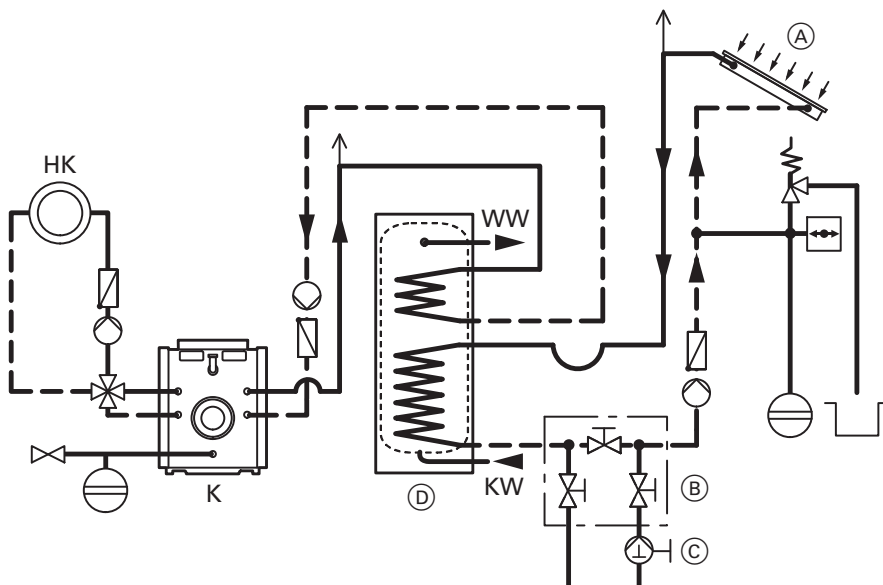

- (A) Гелиоколлектор
- (B) Емкостный водонагреватель
- (C) Наполнительная арматура
- (D) Ручной наполнительный насос гелиоустановки

- HK Отопительный контур
- K Водогрейный котел на жидком и газообразном топливе
- KW Холодная вода
- WW Горячая вода

## Подключение со стороны греющего контура (продолжение)

1. Только при температурах подачи греющего контура выше 95 °С: снять защитные розетки с трубных отводов греющего контура (розетки имеют левую резьбу).
2. Проложить подающую магистраль с подъемом и в наивысшей точке установить в ней воздухоотводчик.
4. Только для температур подачи греющего контура выше 110 °С: установить дополнительно прошедший конструктивные испытания защитный ограничитель температуры, если установка им еще не оборудована. Для этого использовать двухканальный термостатный регулятор (термостатный ограничитель и защитный ограничитель температуры).
3. Только для систем, работающих в режиме гелиоустановки: установить дополнительный защитный ограничитель температуры, если на каждый м<sup>2</sup> площади коллектора
  - приготавливается менее 30 л горячей воды при использовании плоских коллекторов Vitosol,
  - приготавливается менее 100 л горячей воды при использовании трубчатых коллекторов Vitosol.Для этого установить затвор накопительной емкости с ниппелем R-<sup>3</sup>/<sub>4</sub> (вспомогательное оборудование).
5. Закупорить измерительные отверстия, не используемые для монтажа чувствительного элемента или датчика.

## Подсоединение со стороны контура водоразбора ГВС

### Общие положения

При подключении контура водоразбора ГВС придерживаться правил по DIN 1988 и DIN 4753 (CH): предписания SVGW).

#### Указания!

- Подключить все трубопроводы посредством разъемных соединений.
- Ненужные подключения закрыть крышками из оловянно-цинковой бронзы.
- Оборудовать циркуляционный трубопровод насосом, обратным клапаном и таймером. Работа циркуляционного трубопровода в гравитационном режиме возможна лишь условно.
- Батареи водонагревателя должны всегда устанавливаться с подсоединенным циркуляционным трубопроводом.

## Подключение на стороне контура водоразбора ГВС

(продолжение)

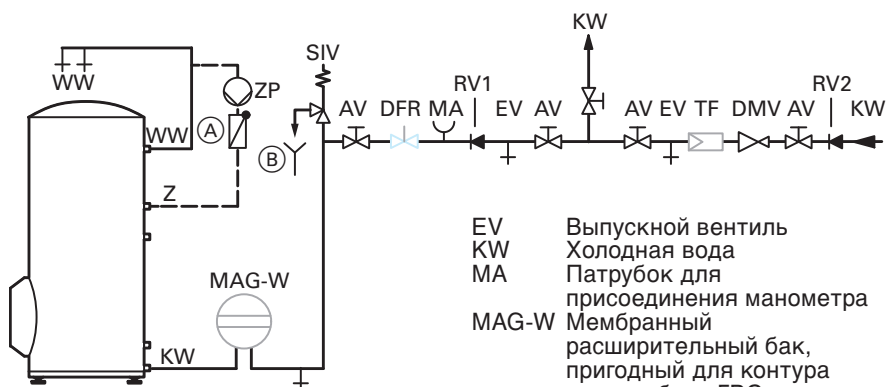

Ⓐ Подпружиненный обратный клапан

Ⓑ Контролируемое выходное отверстие выпускной линии

AV Запорный вентиль

DFR Регулятор расхода

DMV Редукционный клапан

EV Выпускной вентиль  
KW Холодная вода  
MA Патрубок для присоединения манометра  
MAG-W Мембранный расширительный бак, пригодный для контура водоразбора ГВС

RV1 Обратный клапан

RV2 Обратный клапан

SIV Предохранительный вентиль

TF Водяной фильтр в контуре водоразбора ГВС

WW Горячая вода

Z Циркуляционный трубопровод

ZP Циркуляционный насос

### Указания по предохранительному клапану

Для защиты от превышения давления установка должна быть оснащена прошедшим конструктивные испытания мембранным предохранительным клапаном. Допустимое избыточное рабочее давление: 10 bar.

Присоединительный диаметр предохранительного клапана должен составлять минимум R (DN 20).

Максимальная отопительная мощность может тогда составлять 150 кВт.

Если отопительная мощность емкостного водонагревателя превышает соответствующее объему максимальное значение, то следует выбрать предохранительный клапан большего размера, достаточный для отопительной мощности (см. DIN 4753-1, изд. 3/88, разд. 6.3.1).

Предохранительный клапан устанавливают в трубопровод

холодной воды. Он не должен отсекается от емкостного водонагревателя.

Не допускаются сужения в трубопроводе между предохранительным клапаном и емкостным водонагревателем. Запрещается закрывать выпускную линию предохранительного клапана. Выходящая вода должна надежным образом и под визуальным контролем отводиться в водоспускное устройство.

Вблизи от выпускной линии предохранительного клапана, лучше всего на самом предохранительном клапане, необходимо установить табличку со следующей надписью:

"Для обеспечения безопасности в период отопления из выпускной линии может выходить вода! Не закрывать выпускную линию!"

Предохранительный клапан должен быть установлен над верхней кромкой емкостного водонагревателя.

## Монтаж кожуха

Водонагреватель объемом 300 л

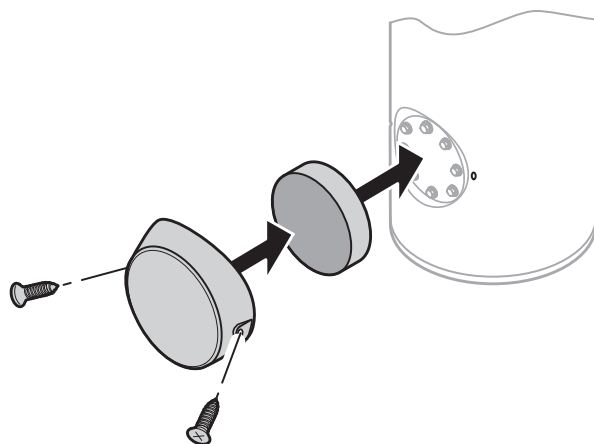

Водонагреватель объемом 500 л

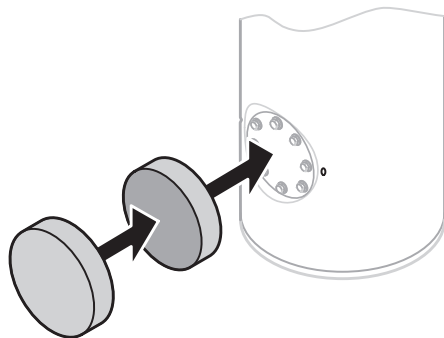

## Ввод в эксплуатацию



*Ввод в эксплуатацию  
емкостного водонагрева-  
теля см. "Инструкцию по  
сервисному  
обслуживанию".*

ТОВ "Віссманн"  
вул. Димитрова, 5 корп. 10-А  
03680, м.Київ, Україна  
Тел.: +38 044 4619841  
Факс: +38 044 4619843

Viessmann Group  
ООО "Виссманн"  
г. Москве  
Тел.: +7 (495) 663 21 11  
Факс: +7 (495) 663 21 12  
[www.viessmann.ru](http://www.viessmann.ru)

