

Инструкция по эксплуатации

для пользователя установки

VIESSMANN

Радиоуправляемое регулирование температуры в отдельных комнатах

Центральный модуль управления температурой жилых помещений для радиаторных и/или внутриспольных систем отопления



VITONOME 300

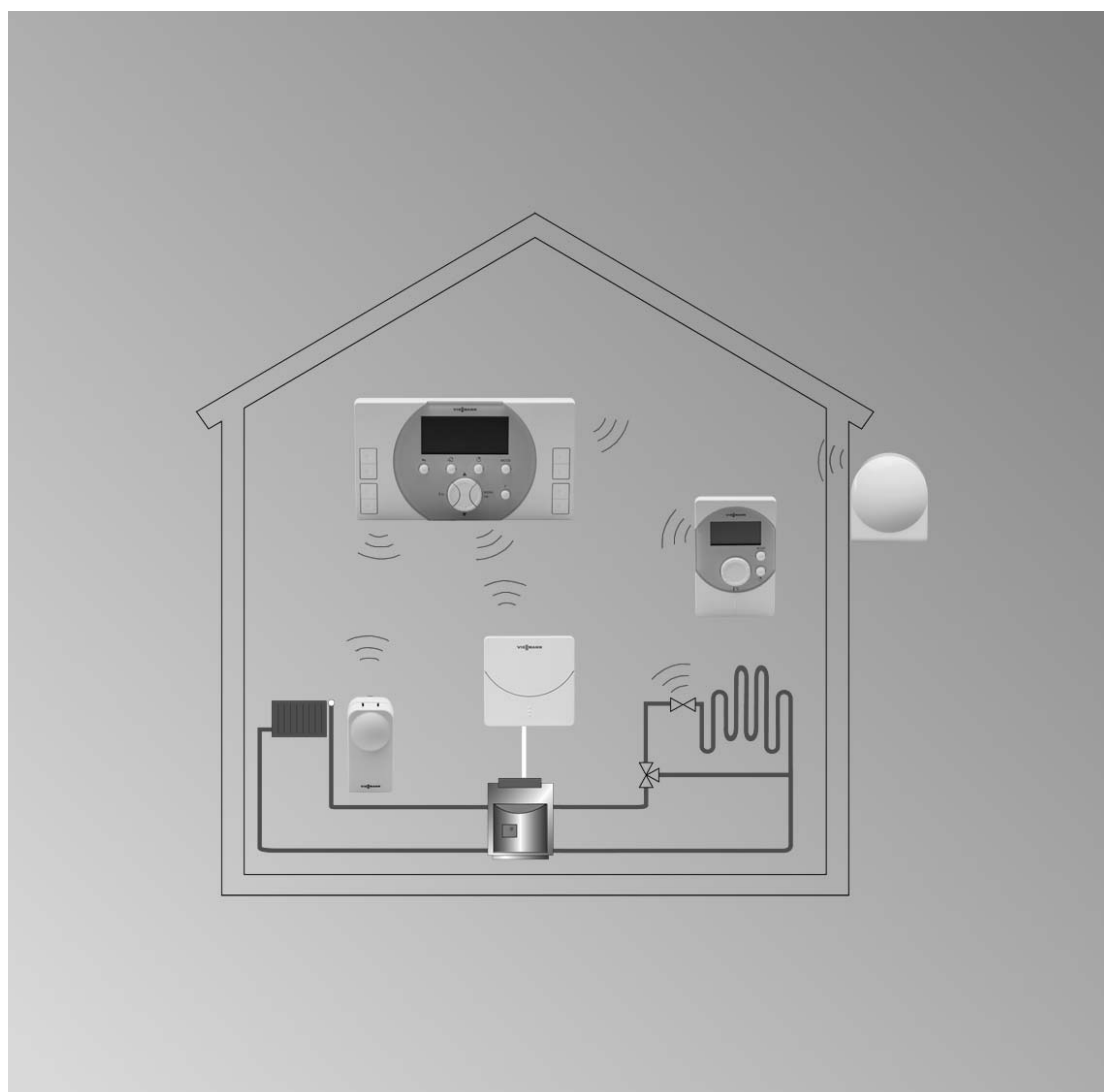

Техника безопасности



Во избежание опасных ситуаций, физического и материального ущерба просим строго придерживаться данных указаний по технике безопасности.

Указания по технике безопасности



Опасность

Этот знак предупреждает об опасности причинения физического ущерба.



Внимание

Этот знак предупреждает об опасности материального ущерба и вредных воздействий на окружающую среду.

Указание

Сведения, которым предшествует слово "Указание", содержат дополнительную информацию.

Целевая группа

Данная инструкция по эксплуатации предназначена для пользователей отопительной установки.



Опасность

Неправильно проведенные работы на отопительной установке могут послужить причиной опасных для жизни несчастных случаев.

- Работы на газовом оборудовании разрешается выполнять только специалистам по монтажу, имеющим на это допуск ответственного предприятия по газоснабжению.
- Электротехнические работы разрешается выполнять только специалистам-электрикам, имеющим необходимую категорию допуска.

Техника безопасности (продолжение)

При запахе газа



Опасность

При утечке газа возможны взрывы, следствием которых могут явиться тяжелейшие травмы.

- Не курить! Не допускать открытого огня и искробразования. Категорически запрещается пользоваться выключателями освещения и электроприборов.
- Закрывать запорный газовый кран.
- Открыть окна и двери.
- Удалить людей из опасной зоны.
- Находясь вне здания, известить уполномоченное специализированное предприятие по газо- и электроснабжению.
- Находясь в безопасном месте (вне здания), отключить электропитание здания.

Меры, предпринимаемые при пожаре



Опасность

При пожаре возникает опасность ожогов и взрыва.

- Выключить отопительную установку.
- Закрывать запорные вентили в линиях подачи топлива.
- Для тушения пожара использовать проверенный огнетушитель подходящих классов АВС.

При запахе продуктов сгорания



Опасность

Продукты сгорания могут стать причиной опасных для жизни отравлений.

- Выключить отопительную установку.
- Проветрить помещение, в котором находится установка.
- Закройте двери в жилые помещения.

Техника безопасности (продолжение)

Требования к котельной



Внимание

- Несоответствующие условия окружающей среды могут привести к повреждению отопительной установки и поставить под угрозу безопасность ее эксплуатации.
 - Обеспечить температуру окружающей среды выше 0 °С и ниже 35 °С.
 - Избегать загрязнения воздуха галогенопроизводными углеводорода (они содержатся, например, в красках, растворителях и чистящих средствах) и сильного запыления (например, в результате проведения шлифовальных работ).
 - Избегать длительной высокой влажности воздуха (например, из-за постоянной сушки белья).
 - Не закрывать имеющиеся отверстия для приточного воздуха.

Дополнительные компоненты, запасные и быстроизнашивающиеся детали



Внимание

- Компоненты, не прошедшие испытания вместе с отопительной установкой, могут вызвать ее повреждение или ухудшение ее работы. Установку или замену деталей должна выполнять только специализированная фирма.

Оглавление

Предварительная информация

Первичный ввод в эксплуатацию	8
Ваша отопительная установка предварительно настроена	8

Органы управления и индикации

Обзор органов управления и индикации.....	9
■ Функции	9
■ Символы на дисплее.....	10

Структура меню

Обзор структуры меню.....	12
■ Меню "Нагрев".....	13
■ Меню "ГВС"	15
■ Меню "Праздн./Спец.дни"	15
■ Меню "Время/дата"	16
■ Меню "Аварии"	16
■ Меню "Параметры".....	17
■ Меню "Информация об устройстве"	18

Настройка температуры помещения

Настройка постоянной температуры помещения.....	19
■ Рабочий режим помещения	19
■ Комн.режим работы	19
■ Уставки комнатной температуры	22
■ Настройка программы расписаний	25
Изменение температуры помещения только на несколько дней	30
■ Настройка программы праздн.....	30
■ Настройка спец. дней.....	32
■ Удаление программы праздн./спец.дней.....	33
Изменение температуры помещения только на несколько часов.....	33
■ Функция таймера помещения	33
■ Функция отсутствия.....	35
Настройки на комнатный модуль (при наличии).....	37
■ Элементы индикации и управления.....	38
■ Символы на дисплее.....	38
■ Комнатный режим работы	39
■ Функция таймера комнаты	40
■ Коррекция заданного значения температуры помещения	41

Настройка режима приготовления горячей воды

Настройка постоянного режима приготовления горячей воды.....	43
■ Режим работы ГВС	43
■ Заданное значение температуры горячей воды	44

Оглавление (продолжение)

■ Настройка программы расписаний	45
Настройка режима приготовления горячей воды только на несколько часов	49
■ Принудительная загрузка для приготовления горячей воды	49
■ Режим работы ГВС в отсутствие	50
■ Праздн. режим работы ГВС	51
Другие уставки	
Активация сервисного уровня	52
Изменение даты/времени	53
Формат времени	53
Настройка языка	54
Настройка контраста и освещения дисплея	55
Обозначение комнат	56
Настройка тихого режима	57
Изменение статичной картинки	58
Изменение отображения температуры	60
Уставка температуры	61
Настройка летнего режима	62
Функция антинакипь	65
Возможности опроса	
Опрос температур и режимов работы	67
■ Информационные страницы	67
■ Состояние комнатного режима работы	67
■ Причина комнатного режима работы	68
■ Уставки/текущ. значение комнат. температуры	68
■ Программа расписаний (циклы) отопления помещения	68
■ Состояние зимнего/летнего режима	69
■ Режим работы ГВС	69
■ Заданная и фактическая температура горячей воды	69
■ Программа расписаний (циклы) приготовления горячей воды	69
■ Информация об устройстве	70
Опрос индикации неисправности	70
Уход	
Техническое обслуживание	72
■ Контроль батарей	72
■ Замена батарей	72
■ Проверки связи	75
Очистка	76
Утилизация	76

Оглавление (продолжение)

Советы по экономии энергии	77
Предметный указатель	78

Первичный ввод в эксплуатацию

Первичный режим запуска и настройка модуля Vitohome 300 на местные и строительные условия должны быть проведены местной специализированной фирмой по отопительной технике.

Ваша отопительная установка предварительно настроена

Модуль Vitohome 300 предварительно настроен, т. е. выполняется отопление помещений и приготовление горячей воды (при наличии емкостного водонагревателя).

- В период с **6:00 до 22:00** производится отопление комнат с комфортной температурой (настройка на 20 °C).

Указание

При отсутствии радиоустройства управления котлом необходимо вручную согласовать циклограммы контроллера с циклограммами модуля Vitohome.

- В период с **22:00 до 6:00** производится отопление помещений с пониженной температурой (настройка на 14 °C).

- В период с **5:30 до 22:00** горячая вода догревается до заданной температуры (настройка на 50 °C).

Указание

При отсутствии радиоустройства управления котлом приготовление горячей воды регулируется в соответствии с настройками на контроллере Vitotronic.

- В период с **22:00 до 5:30** догрев емкостного водонагревателя не производится.
- Переход на зимнее / летнее время происходит автоматически. День недели и время суток были установлены фирмой по отопительной технике при первоначальном режиме запуска. Заводскую первичную настройку вы можете изменить по своему усмотрению.

Указание

При нарушении электроснабжения все данные сохраняются.

Обзор органов управления и индикации

Функции

Элементы индикации и управления

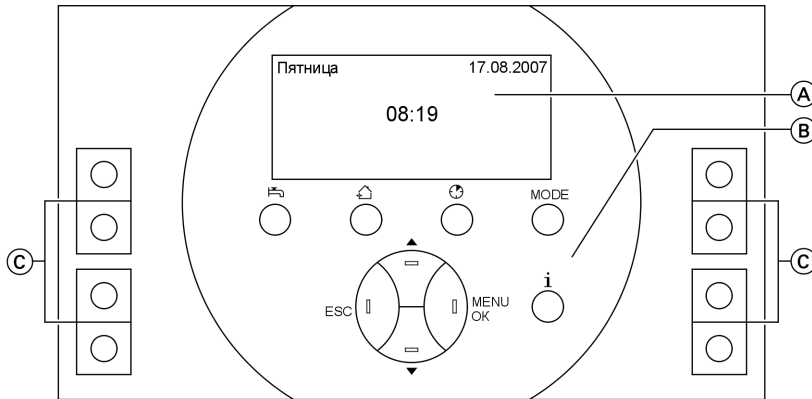

A Дисплей

При отсутствии каких-либо операций управления отображается статичная картинка. Статичная картинка можно изменить (см. стр. 58) и вызвать из каждого меню клавишей ESC.

B Панель управления

C Клавиши прямого выбора для вызова информационных страниц (см. стр. 67)

Клавиши панели управления

MODE Выбор режима нагрева кватирты

(см. стр. 19)

i Вызов информационных страниц

(см. стр. 67)

⌚ Таймер помещения

(см. стр. 33)

🏠 Отсутствие

(см. стр. 35)

🔌 ГВС

(см. стр. 50)

MENU OK

■ Вход в основное меню

■ Переход на нижний уровень меню

■ Подтверждение ввода значений

ESC

■ Возврат на следующий вышестоящий уровень меню

■ Выход из основного меню

■ Прерывание ввода значений

▲/▼

■ Навигация вверх/вниз в пределах одного уровня меню

■ Перелистывание вперед/назад информационных страниц

■ Настройка значений

Обзор органов управления и индикации (продолжение)

Подсветка дисплея

Нажать любую клавишу.
Включается подсветка дисплея.

Яркость подсветки дисплея можно
регулировать (см. стр. 55).

Структура дисплея

На дисплее отображен соот-
ветствующий 5-строчный участок
выбранного меню. Клавишами ▲/
▼ можно выбрать другие пункты
меню.

Для некоторых функций в распо-
ряжении имеется список выбора.
Моментальный выбор отмечен
галочкой. Может быть активирован
только **один** элемент из списка.

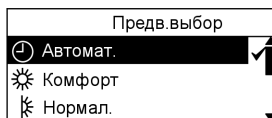
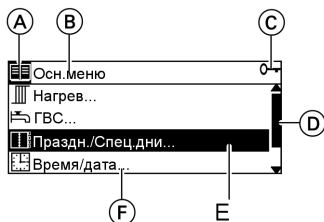









- (A) Символ меню
- (B) Название меню
- (C) Уровень доступа:
пользователь или сервис
(сервисный уровень с символом
☞ справа вверху на дисплее,
см. следующий раздел)
- (D) Полоса прокрутки
- (E) Меню
- (F) Знаки дополнения:
имеются другие подуровневые
записи, которые можно вызвать
клавишей $\overset{\text{MENU}}{\text{OK}}$.

Символы на дисплее







Символы появляются не постоянно, а в зависимости от исполнения уста-
новки, соответствующего режима и выбранного пункта меню.

Обзор органов управления и индикации (продолжение)







Режимы отопления

-  Режим с комфортной температурой
-  Режим с нормальной комнатной температурой
-  Режим с пониженной комнатной температурой
-  Режим с температурой защиты от замерзания
-  Функция квартирного таймера активна
-  Ограничение уставки
-  Автоматический режим
-  Ручной режим
-  Летний режим

Режимы приготовления горячей воды

-  Режим с нормальной температурой горячей воды
-  Режим с пониженной температурой горячей воды
-  Режим с температурой защиты от замерзания
-  Автоматический режим
-  Приготовление горячей воды активно
-  Ручной режим
-  Мигание: ручной режим приготовления горячей воды (принудительная загрузка) активен

Прочие состояния

-  Авария
-  Мигание: авария, требуется квитирование
-  Режим праздн.
-  Отсутствие
-  Присутствие
-  Спец.день



Температура, давление воздуха и тенденция погоды

-  Внутренняя температура
-  Наружная температура
-  Тенденция: хорошая погода
-  Тенденция: переменная погода
-  Тенденция: плохая погода
-  Давление воздуха постоянно
-  Давление воздуха растет
-  Давление воздуха резко растет
-  Давление воздуха падает
-  Давление воздуха резко падает









Указание

Символы индикации для тенденции погоды указывают только на улучшение или ухудшение погоды.

Список устройств

-  Устройство в порядке
-  Напряжение батареи низкое
-  Авария устройств

Уровни меню

-  Основное меню
-  Нагрев
-  ГВС
-  Праздн./Спец.дни
-  Время/дата
-  Аварии
-  Параметры
-  Информация об устройствах

Уровни доступа

-  Сервисный уровень

Структура меню

Обзор структуры меню

Нажать клавишу ^{MENU}_{OK}.

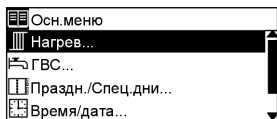

Указание

Пункты меню, обозначенные символом ^o_→, возможны **только** на сервисном уровне (см. стр. 52).

Указание к особым функциям

Vitohome 300 обеспечивает поддержку нескольких особых функций, которые для терморегулирования отдельных помещений не требуются. Эти особые функции обеспечивают дополнительную привязку таких систем, как дверные или оконные контакты, управление освещением или жалюзи. Привязка таких особых функций не входит в объем поставки фирмы Viessmann и должна выполняться специалистом-электриком. Дополнительная информация приведена на сайте www.viessmann.de/Vitohome-300.

Основное меню	Стр.
Нагрев	13
ГВС	15
Праздн./Спец. дни	15
Время/дата	16
Аварии	16
Входы/выходы (^o _→)	— Особая функция
Параметры (^o _→)	17
Информация об устройстве	18

Обзор структуры меню (продолжение)

Меню "Нагрев"

Квартира	Рабочий режим помещения (см. стр. 19)	Таймер комфортной темп.: (см. стр. 33) Предв.выбор
	Летний режим (см. стр. 62)	Предв.выбор Состояние Лето начало (°-) Лето конец (°-) Темп.перекл.Зима/Лето (°-)
	Антинакипь (°-) (см. стр. 65)	Функция антинакипь Будний день Время дня

Обзор структуры меню (продолжение)

Комната 1...12		
Комната 1	Комн.режим работы (см. стр. 19)	Предв.выбор Состояние Причина Раб.реж.отсутств. (°~) (см. стр. 35)
	Комнатн.уставки (см. стр. 22)	Комфортная темп. Норм. темп. комнат. Пониж. темп.помещ. Защита от замерзания Корр. комнат.уставки
	Программа расписаний (см. стр. 25)	Настр. времени/темп.
	Информация о помещении (см. стр. 68)	Тек.зн.комн.темп. Здн.темп. помещ. акт. Позиция клапана
	Параметры помещения (°~)	Влиян. таймер комф. Упр.опт.зап.макс. Упр.опт.ост.макс. Авария макс.температура Функция проветривания Тихий режим (см. стр. 57) Ручная калибровка привода Согласование температуры

Обзор структуры меню (продолжение)

Меню "ГВС"

ГВС	Режим работы (см. стр. 43)	Принуд. загрузка ручн. Предв.выбор Состояние Причина Раб.реж.отсутств.: (0→)
	Уставки (см. стр. 44)	Нормал.уставка Умен.устав.
	Программа расписаний (см. стр. 45)	Настройка времени/ темп.

Меню "Праздн./Спец.дни"

Праздн./Спец.дни (см. стр. 30)	Календарь	Вход 1	Старт Окончание Причина Удалить вход
	Праздн. режим отопл.	Понижен. Защита от за- мерзания	
	Режим ГВС в празд.	Норма Понижен. Защита	

Структура меню

Обзор структуры меню (продолжение)

Меню "Время/дата"

Время/дата (см. стр. 53)	Время дня Дата Год
------------------------------------	--------------------------

Меню "Аварии"

Аварии (см. стр. 70)	Текущие аварии Подтвержд.аварии (☞)
--------------------------------	--

Обзор структуры меню (продолжение)

Меню "Параметры"

Параметры (↔)	Устройство	Язык (↔) (см. стр. 54) Высота над уровнем моря (↔) Формат времени (↔) (см. стр. 53) Подсветка дисплея (↔) (см. стр. 55) Контраст дисплея (↔) (см. стр. 55)
	Статичная картинка (↔)	Формат отображения (см. стр. 58) Отображение комнат. температуры (см. стр. 60)
	Пароли	Сервис (↔) (см. стр. 52)
	Информ.стр.выбор (см. стр. 67)	Инф.стр. кнопка .. Инфо. (↔)
	Контролир. (↔) (особая функция)	—
	Тексты	Имя установки (↔) (см. стр. 56) Комнаты (↔) (см. стр. 56)

Структура меню

Обзор структуры меню (продолжение)

Меню "Информация об устройстве"

Информация об устройстве (см. стр. 70)	Имя установки Файл Тип устройства Версия программного обеспечения Версия оборуд.
--	--

Настройка постоянной температуры помещения

Рабочий режим помещения

Если отопление **всех** комнат помещения должно осуществляться в одном режиме, нужно настроить "**Рабочий режим помещения**".
Квартира отапливается в соответствии с установленными уставками комн. температуры (см. раздел "Уставки комнатной температуры").

Можно выбрать следующие рабочие режимы помещения:

⌚	"Автомат."	Комнаты отапливаются в том же режиме работы (см. раздел "Комн.режим работы") согласно комнатн.уставкам. Соответствующие программы расписаний и программа праздн./спец.дня (если заданы) активны.
☀	"Комфорт"	Все комнаты отапливаются с комфортной температурой (см. стр. 22).
⌘	"Норма"	Все комнаты отапливаются с нормальной комнатной температурой (см. стр. 22).
☾	"Понижен."	Все комнаты отапливаются с пониженной комнатной температурой (см. стр. 22).
⊕	"Защита от замерзания"	Все комнаты поддерживаются при температуре защиты от замерзания (см. стр. 22).

Предварительное условие: индикация статичной картиннки (см. стр. 9).

Нажать следующие клавиши:

1. MODE

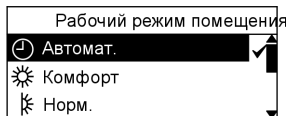

2. ▲/▼ для нужного рабочего режима помещения.

3. MENU OK для подтверждения.

Комн.режим работы





Предварительное условие: для "**Рабочий режим помещения**" должен быть установлен режим "**Автомат.**" (см. стр. 19).

Настройка температуры помещения

Настройка постоянной температуры . . . (продолжение)

Для каждой комнаты может быть установлен отдельный режим отопления комнат. Данная комната отапливается в соответствии с установленными уставками комнатной температуры (см. раздел "Уставки комнатной температуры").

Можно выбрать следующие режимы работы комн.:

 "Автомат."	Помещение отапливается в соответствии с программами расписаний или программой праздн./спец.дня.
 "Комфорт"	Помещение отапливается в соответствии с заданным значением комфортной температуры (см. стр. 22).
 "Норма"	Помещение отапливается в соответствии с заданным значением нормальной комнатной температуры (см. стр. 22).
 "Понижен."	Помещение отапливается в соответствии с заданным значением пониженной комнатной температуры (см. стр. 22).
 "Защита от замерзания"	Комнаты поддерживаются при заданном значении температуры защиты от замерзания (см. стр. 22).

Основное меню > Нагрев > Комната X > Комн.режим работы > Предв.выбор

Нажать следующие клавиши:

1.  для "Осн.меню".

2.  для "Нагрев".

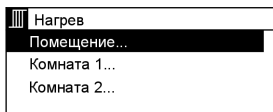

3.  для нужной комнаты.

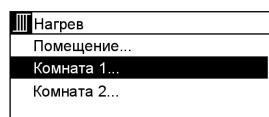

4.  для подтверждения.

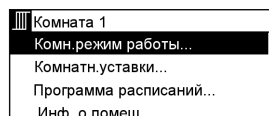

Настройка постоянной температуры . . . (продолжение)

5. **MENU** **OK** для "**Комн.режим работы**".

8. **MENU** **OK** для подтверждения.

6. **MENU** **OK** для "**Предв.выбор**".

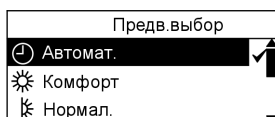

9. **ESC** пока не появится меню "**Нагрев**", если нужно установить комн.режим работы для других комнат или до появления статичной картинки (см. стр. 9).

7. **▲/▼** для нужного комн.режима работы.

10. Внести настройку в таблицу.

Номер комнаты	1	2	3	4	5	6
Название комнаты						
"Автомат."	<input type="checkbox"/>	<input type="checkbox"/>	<input type="checkbox"/>	<input type="checkbox"/>	<input type="checkbox"/>	<input type="checkbox"/>
"Комфорт"	<input type="checkbox"/>	<input type="checkbox"/>	<input type="checkbox"/>	<input type="checkbox"/>	<input type="checkbox"/>	<input type="checkbox"/>
"Норм."	<input type="checkbox"/>	<input type="checkbox"/>	<input type="checkbox"/>	<input type="checkbox"/>	<input type="checkbox"/>	<input type="checkbox"/>
"Понижен."	<input type="checkbox"/>	<input type="checkbox"/>	<input type="checkbox"/>	<input type="checkbox"/>	<input type="checkbox"/>	<input type="checkbox"/>
"Защита от замерзания"	<input type="checkbox"/>	<input type="checkbox"/>	<input type="checkbox"/>	<input type="checkbox"/>	<input type="checkbox"/>	<input type="checkbox"/>

Номер комнаты	7	8	9	10	11	12
Название комнаты						
"Автомат."	<input type="checkbox"/>	<input type="checkbox"/>	<input type="checkbox"/>	<input type="checkbox"/>	<input type="checkbox"/>	<input type="checkbox"/>
"Комфорт"	<input type="checkbox"/>	<input type="checkbox"/>	<input type="checkbox"/>	<input type="checkbox"/>	<input type="checkbox"/>	<input type="checkbox"/>
"Норм."	<input type="checkbox"/>	<input type="checkbox"/>	<input type="checkbox"/>	<input type="checkbox"/>	<input type="checkbox"/>	<input type="checkbox"/>
"Понижен."	<input type="checkbox"/>	<input type="checkbox"/>	<input type="checkbox"/>	<input type="checkbox"/>	<input type="checkbox"/>	<input type="checkbox"/>
"Защита от замерзания"	<input type="checkbox"/>	<input type="checkbox"/>	<input type="checkbox"/>	<input type="checkbox"/>	<input type="checkbox"/>	<input type="checkbox"/>

Настройка постоянной температуры . . . (продолжение)

Уставки комнатной температуры

Для каждой комнаты можно установить уставки указанных ниже температур.







Внимание



Если заданное значение температуры защиты от замерзания будет установлено слишком низким, имеется опасность замерзания для домашних животных, растений и зданий.

Если заданное значение температуры защиты от замерзания будет установлено слишком высоким, возрастают расходы на отопление.



Можно установить следующие уставки комнат. температуры:

 "Комфортная темп.:" Состояние при поставке: 20 °С	Комфортная температура
 "Норм. темп. помещ.:" Состояние при поставке: 18 °С	Нормальная комнатная температура, например, при кратковременном отсутствии во время покупок.
 "Пониж. темп. помещ.:" Состояние при поставке: 14 °С	Пониженная комнатная температура, например, в ночное время.
 "Защита от замерзания" Состояние при поставке: 5 °С	Температура защиты от замерзания, например, при длительном отсутствии во время праздников.

Основное меню > Нагрев > Комната X > Комнатн. уставки

2.   для "Нагрева".

Нажать следующие клавиши:

1.   для "Осн. меню".

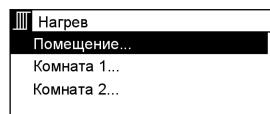

Настройка постоянной температуры . . . (продолжение)

3. ▲/▼ для нужной комнаты.

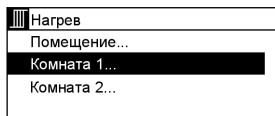

4. MENU OK для подтверждения.

5. ▲/▼ для "Комнатн.уставки".

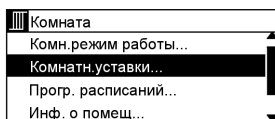

6. MENU OK для подтверждения.

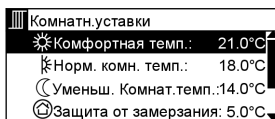

7. ▲/▼ для соответствующего заданного значения.

8. MENU OK для подтверждения.

9. ▲/▼ для нужного значения комнатной температуры. Диапазон настройки отображается в левой части дисплея.



10. MENU OK для подтверждения.

11. ▲/▼ для следующей температуры. или

ESC до появления статичной картинки (см. стр. 9).

12. Внести значения в таблицу.

Название комнаты	Комфортная температура	Нормальная комнатная температура	Пониженная комнатная температура	Температура защиты от замерзания
1				
2				

Настройка температуры помещения

Настройка постоянной температуры . . . (продолжение)

Название комнаты	Комфортная температура	Нормальная комнатная температура	Пониженная комнатная температура	Температура защиты от заморзания
3				
4				
5				
6				
7				
8				
9				
10				
11				
12				

Настройка постоянной температуры . . . (продолжение)

Настройка программы расписаний

В режиме "Автомат." центральный модуль управления температурой жилых помещений регулирует отопление отдельных комнат в соответствии с настройкой программы расписаний или программы праздн./спец.дня. Программа расписаний состоит из различных циклов.

- В режиме отопления помещений возможно до 6 переключений в день между циклами комфортной, нормальной и пониженной комнатной температуры.
- Изготовителем для всех дней недели установлен **один** цикл с комфортной температурой с 6:00 до 22:00, т.е. в этот период времени комнаты отапливаются в режиме комфортной температуры. В период с 22:00 до 6:00 комнаты отапливаются с пониженной температурой (настройку уставки температуры см. на стр. 22).
- Возможна индивидуальная настройка циклов на каждый день и/или для спец.дней (например, праздников).

Настройка программы расписаний для одной комнаты и одного дня недели

Основное меню > Нагрев > Комната X > Программа расписаний > Будний день

Всегда появляется программа расписаний **актуального** дня недели.

Общие указания по настройке

Для каждого цикла нужно установить начальный момент и требуемое для этого цикла заданное значение комнатной температуры.

Указание

Конечный момент цикла является одновременно начальным моментом следующего.

Настройка постоянной температуры . . . (продолжение)

Дисплейная индикация, если нужно изменить начальный момент имеющегося цикла:

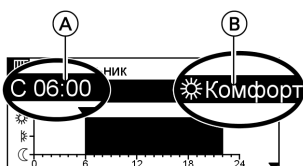

- (A) Начальный момент
- (B) Заданное значение температуры помещения в этом цикле
- ☾ Пониженная комнатная температура
- ☼ Нормальная комнатная температура
- ☀ Комфортная температура

Дисплейная индикация для настройки нового цикла:

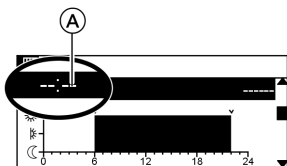

- (A) Здесь устанавливается начальный момент для нового цикла

Пример:

Требуется установить индивидуальную программу расписаний для **вторника** и затем скопировать ее для других дней недели.

- с 10:00 до 14:00 Отопление помещений с нормальной температурой
- с 14:00 до 21:00 Отопление помещений к комфортной температурой
- с 21:00 до 10:00 Отопление помещений с пониженной температурой

Нажать следующие клавиши:

1. MENU / OK для "Осн. меню".
2. MENU / OK для "Нагрева".

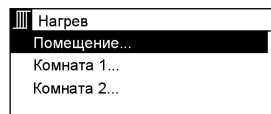

3. ▲/▼ для нужной комнаты.

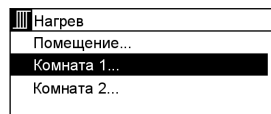

4. MENU / OK для подтверждения.



Настройка постоянной температуры . . . (продолжение)

5. ▲/▼ для "Программы расписаний".

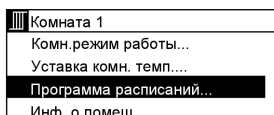

6. MENU OK для подтверждения.

7. ▲/▼ для нужного дня недели. В данном примере "Вторник".
Заштрихованная зона показывает установленные циклы с соответствующими температурами. В этом примере с 6:00 до 22:00 отопление помещений с "Комфортной температурой".

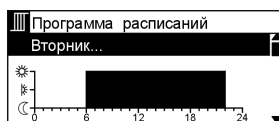

8. MENU OK для подтверждения.

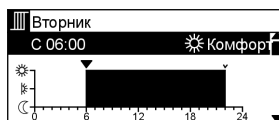

9. ▲/▼ для начального момента, который нужно изменить. В данном примере "с 06:00".

10. MENU OK для подтверждения.

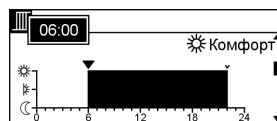

11. ▲/▼ для нового начального момента. В данном примере "10:00".

12. MENU OK для подтверждения.

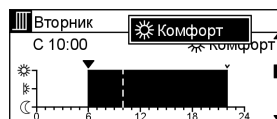

13. ▲/▼ для нужной температуры. В данном примере "Норм.".

14. MENU OK для подтверждения.

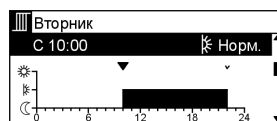

15. ▲/▼ до появления "--:--", так как требуется настройка нового цикла.

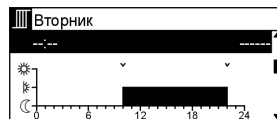

16. MENU OK для подтверждения.

Настройка постоянной температуры . . . (продолжение)

17. ▲/▼ для начального момента отопления помещений с комфортной температурой. В данном примере "14:00".

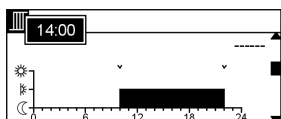

23. ▲/▼ для начального момента отопления помещений с пониженной температурой. В данном примере "21:00".

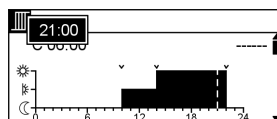

18. MENU OK для подтверждения.

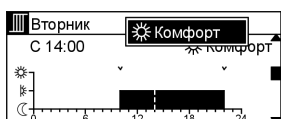

24. MENU OK для подтверждения.

25. ▲/▼ для нужной температуры. В данном примере "Понижен".

19. ▲/▼ для нужной температуры. В данном примере "Комфорт".

26. MENU OK для подтверждения.

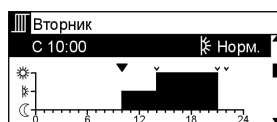

20. MENU OK для подтверждения.

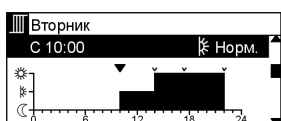

Если для последующих дней недели должна быть принята та же программа расписаний, ее можно скопировать (см. следующий раздел).

21. ▲/▼ до появления "--:--".

27. ESC один раз, чтобы настроить циклы для других дней. Для этого назад к этапу 7. или

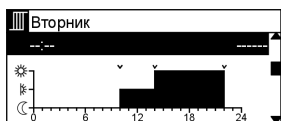

22. MENU OK для подтверждения.

- ESC до появления статичной картинки (см. стр. 9).

Настройка постоянной температуры . . . (продолжение)

Копирование программы расписаний в другие дни недели

Нажать следующие клавиши:

1. Выполнить действия, описанные в пунктах 1 - 5 на стр. 26.

2.  для подтверждения.

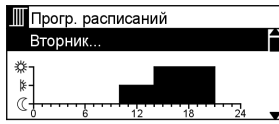

3.  для дня недели, программа расписаний которого должна быть скопирована в другой день.

4.  для подтверждения.

5.  для "Копировать в".

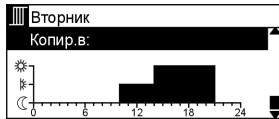

6.  для подтверждения.

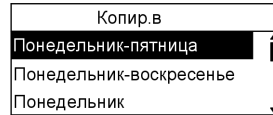

7.  для дня или дней недели, в которые должна быть скопирована программа расписаний.

Указание

Нужную программу расписаний можно также скопировать в "Спец.день" (см. стр. 30).

8.  для подтверждения.

Указание

Чтобы перенести программу расписаний в несколько отдельных дней, повторить этапы 7 и 8.

9. ESC до появления статичной картинки (см. стр. 9).

Удаление циклов из памяти

Нажать следующие клавиши:

1. Выполнить действия, описанные в пунктах 1 - 5 на стр. 26.

2.  для подтверждения.

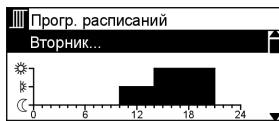

3.  для нужного дня недели.

4.  для подтверждения.

5.  для удаляемого цикла.

Настройка температуры помещения

Настройка постоянной температуры . . . (продолжение)

6.  для подтверждения.

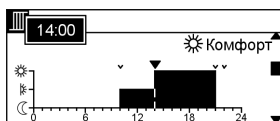

7.  до появления "--:--".

8.  для подтверждения.

9. ESC до появления статичной картинки (см. стр. 9).

Изменение температуры помещения только на несколько дней

Во время отпуска у вас имеются следующие возможности сэкономить энергию:

- Вы можете полностью выключить отопление помещений



Инструкция по эксплуатации контроллера Vitotronic

или

- Вы можете установить режим отопления помещений **всей квартиры** на минимальный расход энергии (например, чтобы не замерзли комнатные растения). Для этого выбрать программу "**Праздники**".

Спец.день

В качестве спец. дней могут быть внесены, например, ежегодные праздничные дни. В спец. дни для соответствующих комнат действует программу расписаний "**Спец.день**" (см. стр. 29).

Основное меню > Праздн./Спец.дни > Календарь > Вход X:

Настройка программы праздн.

В период праздников действует отпускной комн.режим работы и приготовления горячей воды (см. стр. 51).

Нажать следующие клавиши:

1.  для "**Осн.меню**".

2.  для меню "**Праздн./Спец.дни**".

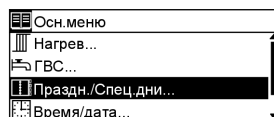

5599 566 GUS

Изменение температуры помещения только . . . (продолжение)

3. ^{MENU}OK для подтверждения.

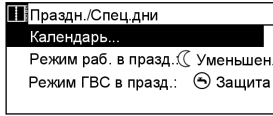

4. ^{MENU}OK для "Календарь".

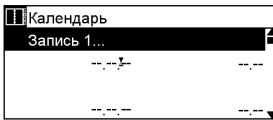

5. ▲/▼ для нужного входа.

6. ^{MENU}OK для подтверждения.

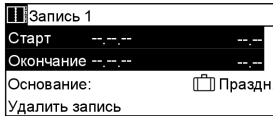

7. ▲/▼ для "Старт" и "Окончание".

8. ^{MENU}OK для подтверждения.

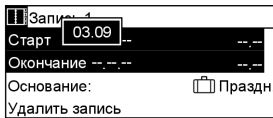

9. ▲/▼ для нужных даты и времени старта и окончания (настройки выполняются последовательно).

10. ^{MENU}OK для подтверждения.

11. ▲/▼ для "Причина".

12. ^{MENU}OK для подтверждения.

13. ▲/▼ для меню "Праздн.".

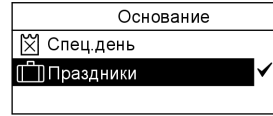

14. ^{MENU}OK для подтверждения.

15. ESC до появления следующей индикации на дисплее.

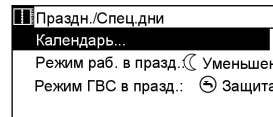

16. ▲/▼ для нужного праздн. комн.режима работы.

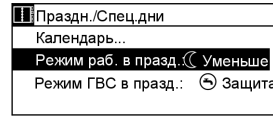

17. ^{MENU}OK для подтверждения.

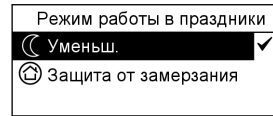

18. ▲/▼ для нужного режима.



19. ^{MENU}OK для подтверждения.

20. ESC до появления статичной картинки (см. стр. 9).

21. Внести праздн. режим в таблицу.

Настройка температуры помещения

Изменение температуры помещения только . . . (продолжение)

 Понижен.	<input type="checkbox"/>
 Защита от замерзания	<input type="checkbox"/>

Настройка спец. дней

Нажать следующие клавиши:

1.  для "Осн. меню".

2.  для меню "Праздн./ Спец. дни".

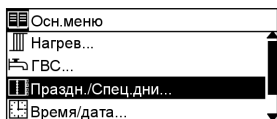

3.  для подтверждения.

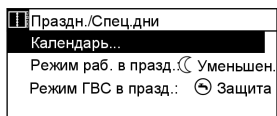

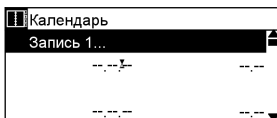

4.  для "Календарь".

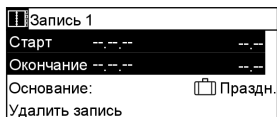

5.  для нужного входа.

6.  для подтверждения.



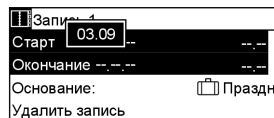

7.  для "Старт" и "Окончание".

8.  для подтверждения.



9.  для нужных даты и времени старта и окончания (настройки выполняются последовательно).

10.  для подтверждения.

11.  для "Основание".

12.  для подтверждения.

13.  для меню "Спец. день".

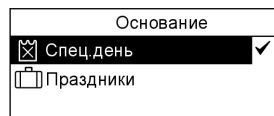

14.  для подтверждения.

15. ESC до появления статичной картинки (см. стр. 9).

Изменение температуры помещения только . . . (продолжение)

Удаление программы праздн./спец.дней

Введенные праздн. или спец. дни можно удалить или изменить.

Нажать следующие клавиши:

1. Выполнить действия, описанные в пунктах 1 - 4 на стр. 30.
2. ▲/▼ для нужного входа.
3. MENU OK для подтверждения.
4. ▲/▼ для "Удалить вход".
5. MENU OK для подтверждения.
6. ESC до появления статичной картинки (см. стр. 9).

Запись 1		
Начало	12.10.2007	00:00
Конец	26.10.2007	23:55
Причина:	<input type="checkbox"/> Праздн. <input type="checkbox"/> Удалить запись	

Изменение температуры помещения только на несколько часов

Функция таймера помещения

Функция квартирного таймера позволяет изменить на определенный период времени комнатную температуру на комфортную температуру без общего изменения настроек.

Предварительное условие: индикация статичной картинки (см. стр. 9).

Нажать следующие клавиши:

1. ⌚
2. ▲/▼ для нужного периода времени.
3. MENU OK для подтверждения. Появляется статичная картинка (см. стр. 9).

Таймер комф. темп.
00.00
[часы:минуты]

Активация функции квартирного таймера для отдельных комнат

Чтобы активировать функцию квартирного таймера только для отдельных комнат, нужно **активировать сервисный уровень** (см. стр. 52).

1. MENU OK для "Осн.меню".



Настройка температуры помещения

Изменение температуры помещения только . . . (продолжение)

2.  для "Нагрева".

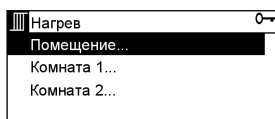

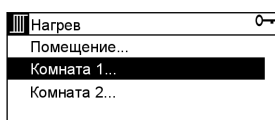

3.  для нужной комнаты.



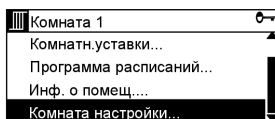

4.  для подтверждения.

5.  для "Комната настройки".

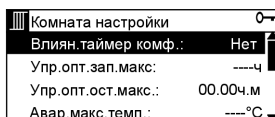

6.  для подтверждения.



7.  для "Влияние таймера комф. темп.".

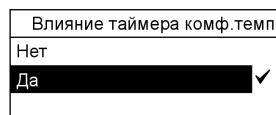

8.  для ответа "Да" или "Нет".

9.  для подтверждения.

10. ESC пока не появится меню "Нагрева", если нужно задать функцию для других комнат или до появления статичной картинки (см. стр. 9).

Преждевременное окончание действия квартирного таймера

Чтобы выключить функцию квартирного таймера до истечения установленного периода времени, повторно нажать клавишу  и установить период времени на "00:00".

Изменение температуры помещения только . . . (продолжение)

Функция отсутствия

Функция отсутствия позволяет изменить комн.режим работы (см. следующий раздел) и режим работы ГВС (см. стр. 50) без общего изменения настроек.

Предварительное условие: индикация статичной картинки (см. стр. 9).

Нажать следующие клавиши:

1. 

2. ▲/▼ для "Отсутствие".

3.  для подтверждения, появляется статичная картинка "Отсутствие".

Комн.режим работы в отсутствие

Нужный комн.режим работы в ваше отсутствие можно настроить для каждой комнаты. Для этого нужно **активировать сервисный уровень** (см. стр. 52).

Основное меню > Нагрев > Комната X > Комн.режим работы > Раб.реж.отсутств.

Нажать следующие клавиши:

1.  для "Осн.меню".

2.  для "Нагрева".

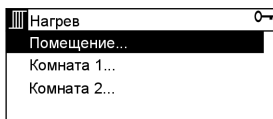

3. ▲/▼ для нужной комнаты.

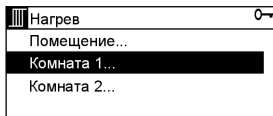

4.  для подтверждения.

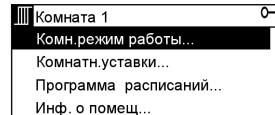

5.  для "Комн.режим работы".

6. ▲/▼ для "Раб.реж.отсутств.:". 

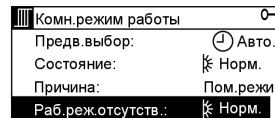

Настройка температуры помещения

Изменение температуры помещения только . . . (продолжение)

7. **MENU** / **OK** для подтверждения.

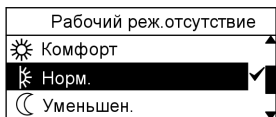

8. **▲/▼** для нужного режима в отсутствие.

9. **MENU** / **OK** для подтверждения.

10. **ESC** пока не появится меню **"Нагрев"**, если нужно установить комн. режим работы для других комнат или до появления статичной картинки (см. стр. 9).

11. Внести настройку в таблицу.

Номер комна-ты	1	2	3	4	5	6
Название комна-ты						
"_ _ _ _" (без влияния, отопление помещений согласно программе расписаний)	<input type="checkbox"/>	<input type="checkbox"/>	<input type="checkbox"/>	<input type="checkbox"/>	<input type="checkbox"/>	<input type="checkbox"/>
"Комфорт"	<input type="checkbox"/>	<input type="checkbox"/>	<input type="checkbox"/>	<input type="checkbox"/>	<input type="checkbox"/>	<input type="checkbox"/>
"Норм."	<input type="checkbox"/>	<input type="checkbox"/>	<input type="checkbox"/>	<input type="checkbox"/>	<input type="checkbox"/>	<input type="checkbox"/>
"Понижен."	<input type="checkbox"/>	<input type="checkbox"/>	<input type="checkbox"/>	<input type="checkbox"/>	<input type="checkbox"/>	<input type="checkbox"/>
"защита от замерзания"	<input type="checkbox"/>	<input type="checkbox"/>	<input type="checkbox"/>	<input type="checkbox"/>	<input type="checkbox"/>	<input type="checkbox"/>

Изменение температуры помещения только . . . (продолжение)

Номер комна- ты	7	8	9	10	11	12
Название ком- наты						
"_ _ _" (без влияния, отопление по- мещений со- гласно про- грамме распи- саний)	<input type="checkbox"/>	<input type="checkbox"/>	<input type="checkbox"/>	<input type="checkbox"/>	<input type="checkbox"/>	<input type="checkbox"/>
"Комфорт"	<input type="checkbox"/>	<input type="checkbox"/>	<input type="checkbox"/>	<input type="checkbox"/>	<input type="checkbox"/>	<input type="checkbox"/>
"Норм."	<input type="checkbox"/>	<input type="checkbox"/>	<input type="checkbox"/>	<input type="checkbox"/>	<input type="checkbox"/>	<input type="checkbox"/>
"Понижен."	<input type="checkbox"/>	<input type="checkbox"/>	<input type="checkbox"/>	<input type="checkbox"/>	<input type="checkbox"/>	<input type="checkbox"/>
"Защита от за- мерзания"	<input type="checkbox"/>	<input type="checkbox"/>	<input type="checkbox"/>	<input type="checkbox"/>	<input type="checkbox"/>	<input type="checkbox"/>

Настройки на комнатный модуль (при наличии)

Комнаты могут быть индивидуальным образом оборудованы отдельным комнатным модулем.

Выполненные на комнатном модуле настройки действуют только на комнату, в котором установлен комнатный модуль.

Настройки на комнатном модуле в помещении автоматически синхронизируются с настройками центрального модуля управления температурой жилых помещений.

Функции комнатного модуля:

- Настройка комнатного режима работы
- Активация функции таймера комнаты
- Изменение (коррекция) настроенного на центральном модуле управления заданного значения комнатной температуры

Указание

Настройка программы расписаний и программы праздн./спец.дня выполняется на центральном модуле управления.

Настройки на комнатный модуль (при . . . (продолжение))

Элементы индикации и управления

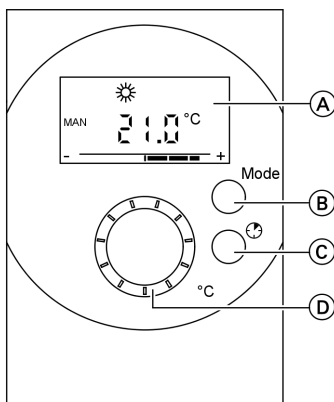

- (A) Дисплей
- (B) **Кнопка Mode**
Выбор комнатного режима работы
- (C) **Кнопка таймера комнаты**
(см. стр. 40)
- (D) **Ручка регулятора**
Для коррекции заданного значения комнатной температуры
(см. стр. 41)

Символы на дисплее

Символы появляются не постоянно, а в зависимости от режима работы.

- Индикация состояния напряжения батареи
- Замена батарей
- Летний режим активен
- Функция таймера комнаты активна
- AUTO Помещение отапливается в соответствии с установками центрального модуля управления температурой жилых помещений.
- MAN Помещение отапливается в соответствии с установками комнатного модуля (см. таблицу на стр. 39).
- Установленный комнатный режим работы не действует, например, в случае, если на центральном модуле управления активирована программа праздн.
- Проверка соединения, ошибка связи
- Неисправность устройства: размыкание или короткое замыкание датчика, ошибка связи
- Действует ограничение уставки температуры помещения
- Актуализация комнатного режима работы
- Индикация коррекции заданного значения комнатной температуры

Настройки на комнатный модуль (при . . . (продолжение)

Пример

Индикация ошибки связи: нет связи с центральным модулем управления температурой жилых помещений

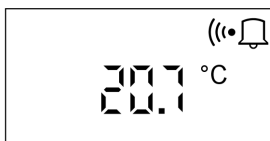

Комнатный режим работы

Можно настроить следующие комнатные режимы работы (используются уставки, настроенные на модуле управления температурой жилых помещений, см. стр. 22):

Без символа	Помещение отапливается в соответствии с программой расписаний и программой спец. дня.
☀	Помещение отапливается в соответствии с заданным значением комфортной температуры.
⌘	Помещение отапливается в соответствии с заданным значением нормальной комнатной температуры.
☾	Помещение отапливается в соответствии с заданным значением пониженной комнатной температуры.
⊖	Помещение отапливается в соответствии с заданным значением температуры защиты от замерзания.

Настройка температуры помещения

Настройки на комнатный модуль (при . . . (продолжение))

Нажимать клавишу MODE, пока не появится нужный комнатный режим работы.

На дисплее появляется символ ⌚, пока настройка не будет принята.

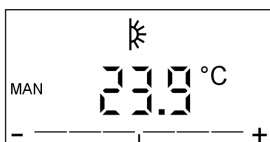

или



Функция таймера комнаты

Эта функция позволяет настроить на определенный период времени отопление помещения с комфортной температурой шагами по 30 минут. На центральном модуле управления должен быть установлен рабочий режим помещения **"Автомат."** (см. стр. 20).

Нажать следующие клавиши:

1. ⌚



2. ⌚ до настройки нужного периода времени.

На дисплее появляются символы ⌚ и ⌚, пока настройка от центрального модуля управления не будет принята.



Настройки на комнатный модуль (при . . . (продолжение)

При активной функции таймера комнаты можно отобразить на дисплее оставшееся время таймера однократным нажатием клавиши ☀. Повторным нажатием клавиши ☀ его можно установить на 30 мин и каждым последующим нажатием клавиши продлить еще на 30 мин.

Чтобы преждевременно прервать или удалить функцию таймера комнаты, нажать клавишу MODE или установить время на "00:00".

Коррекция заданного значения температуры помещения

Поправка, заданная на комнатном модуле, воздействует только на заданное значение комфортной и нормальной комнатной температуры.

Установить значение поправки ручной регулятора (см. стр. 38).

Спустя короткое время на табло появляется следующая индикация:

Указание

Заданное значение комнатной температуры можно увеличить или уменьшить максимум на 3 °C.

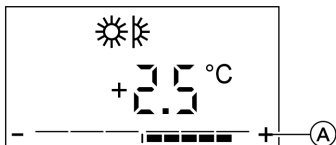
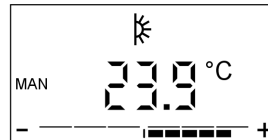

- (A) Индикация поправки
(1 отрезок соответствует 0,5°C)

Опрос значения поправки на центральном модуле управления температурой жилых помещений



Основное меню > Нагрев > Комната X > Заданное значение помещения > Подстройка комнатный модуль

Нажать следующие клавиши:

1. MENU OK для "Осн.меню".



Настройки на комнатный модуль (при . . . (продолжение)

2.   для "Нагрева".

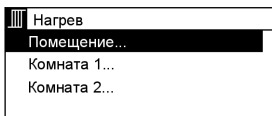

3. ▲/▼ для нужной комнаты.

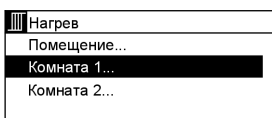

4.   для подтверждения.

5. ▲/▼ для "Комнатн.уставки".

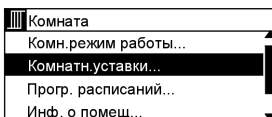

6.   для подтверждения.

7. ▲/▼ для "Корр. комнатн.у-ставки:".
Отображается значение поправки, установленное на комнатном модуле.

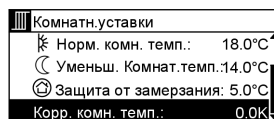

8. ESC до появления статичной картинки (см. стр. 9).

Настройка постоянного режима приготовления горячей воды

Описанные в данном разделе настройки могут быть выполнены только при условии, что фирмой по отопительной технике была активирована функция приготовления горячей воды. Если нет, то приготовление горячей воды регулируется в соответствии с настройками на контроллере Vitotronic.

Режим работы ГВС

Можно установить режим приготовления горячей воды. Горячая вода подогревается в соответствии с установленным заданным значением температуры горячей воды (см. следующий раздел).

Можно выбрать следующие режимы работы ГВС:

⌚	"Автомат."	Приготовление горячей воды осуществляется в соответствии с заданной программой расписаний или программой праздн.
🌡️	"Норм."	Приготовление горячей воды осуществляется с нормальным заданным значением.
🌡️	"Понижен."	Приготовление горячей воды осуществляется с пониженным заданным значением.
🔄	"Защита"	Поддерживается температура горячей воды для защиты от замерзания. Температура защиты от замерзания задается контроллером Vitotronic.

Предварительное условие: индикация статичной картинки (см. стр. 9).

Нажать следующие клавиши:

2. ▲/▼ для нужного режима.

1. 

3.  для подтверждения.

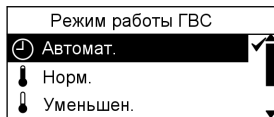



Настройка режима приготовления горячей воды

Настройка постоянного режима . . . (продолжение)

Заданное значение температуры горячей воды

В зависимости от выбранного режима и/или программы расписаний приготовление горячей воды осуществляется согласно установленным уставкам.

Можно установить следующие уставки температуры горячей воды:

		Ваша настройка
 "Норм.здн.знач.:" Состояние при поставке: 50 °C	Нормальная температура горячей воды	
 "Умен.унав.:" Состояние при поставке: 10 °C	Пониженная температура горячей воды, например, в ночное время	

Основное меню > ГВС > Уставки

Нажать следующие клавиши:

1.  для **"Осн.меню"**.

2.  для **"ГВС"**.

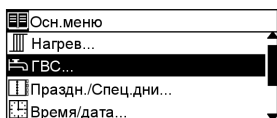

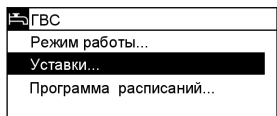

3.  для подтверждения.

4.  для **"Уставки"**.

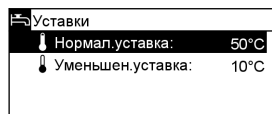

5.  для подтверждения.



6.  для соответствующего заданного значения.

7.  для подтверждения.

8.  для нужного значения. Диапазон настройки отображается в левой части дисплея.

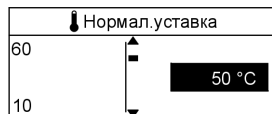

Настройка постоянного режима . . . (продолжение)

9. **MENU** ^{OK} для подтверждения.
10. **ESC** до появления статичной картинки (см. стр. 9).
11. Внести значения в приведенную выше таблицу.

Настройка программы расписаний

- В режиме приготовления горячей воды возможно до 6 переключений в день между циклами с нормальной и пониженной температурой горячей воды.
- Изготовителем для всех дней недели настроен **один** цикл с 5:30 до 22:00 с "**Нормал.установкой**" (настройку см. на стр. 44).
- Возможна индивидуальная настройка циклов на каждый день и/или для спец. дней (например, праздников).

Настройка программы расписаний для одного дня недели

Основное меню > ГВС > Программа расписаний > Будний день X
Всегда появляется программа расписаний **актуального** дня недели.

Общие указания по настройке

Для каждого цикла нужно установить начальный момент и требуемое для этого цикла заданное значение температуры горячей воды.

Указание

Конечный момент цикла является одновременно начальным моментом следующего.

Настройка режима приготовления горячей воды

Настройка постоянного режима . . . (продолжение)

Дисплейная индикация, если нужно изменить начальный момент имеющегося цикла:

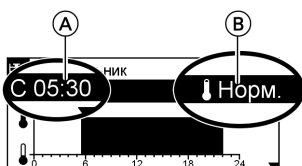

- Ⓐ Начальный момент
- Ⓑ Заданное значение температуры горячей воды в этом цикле
 - 📉 пониженное заданное значение
 - 📈 нормальное заданное значение

Дисплейная индикация для настройки нового цикла:

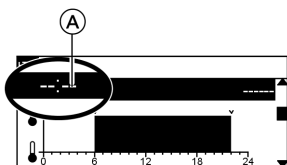

- Ⓐ Здесь устанавливается начальный момент для нового цикла

Пример:

Требуется установить индивидуальную программу расписаний для **вторника** и затем скопировать ее для других дней недели.

- с 7:00 до 9:00 Приготовление горячей воды с нормальной температурой
- с 9:00 до 15:00 Приготовление горячей воды с пониженной температурой

- с 15:00 до 22:00 Приготовление горячей воды с нормальной температурой
- с 22:00 до 7:00 Приготовление горячей воды с пониженной температурой

Нажать следующие клавиши:

1. MENU / OK для "Осн. меню".

2. \blacktriangle / \blacktriangledown для "ГВС".

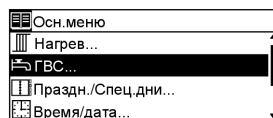

3. MENU / OK для подтверждения.

4. \blacktriangle / \blacktriangledown для "Программы расписаний".

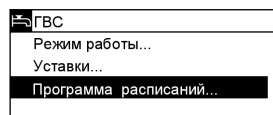

5. MENU / OK для подтверждения.



Настройка постоянного режима . . . (продолжение)

6. ▲/▼ для нужного дня недели. В данном примере **"Вторник"**. Заштрихованная зона показывает установленные циклы с соответствующими температурами. В этом примере с 5:30 до 22:00 приготовление горячей воды с **"Нормал.установкой"**.

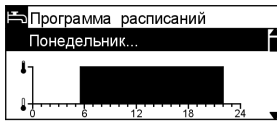

7. MENU OK для подтверждения.

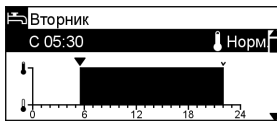

8. ▲/▼ для начального момента, который нужно изменить. В данном примере **"с 05:30"**.

9. MENU OK для подтверждения.

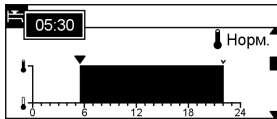

10. ▲/▼ для нового начального момента. В данном примере **"07:00"**.

11. MENU OK для подтверждения.

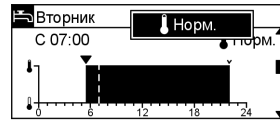

12. ▲/▼ для нужной температуры. В данном примере **"Норм."**.

13. MENU OK для подтверждения.

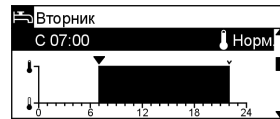

14. ▲/▼ до появления "--:--:--", так как требуется настройка нового цикла.

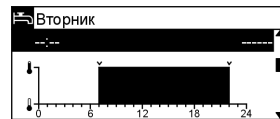

15. MENU OK для подтверждения.

16. ▲/▼ для начального момента приготовления горячей воды с пониженной температурой. В данном примере **"09:00"**.

17. MENU OK для подтверждения.

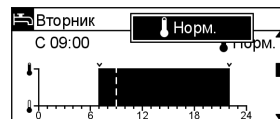

Настройка постоянного режима . . . (продолжение)

18. ▲/▼ для нужной температуры. В данном примере "Пониж."

19. MENU OK для подтверждения.

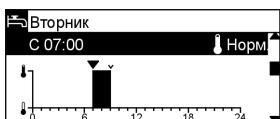

20. ▲/▼ до появления "--:--:--".

21. MENU OK для подтверждения.

22. ▲/▼ для начального момента приготовления горячей воды с нормальной температурой. В данном примере "15:00".

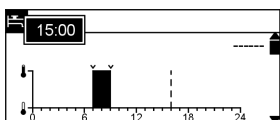

23. MENU OK для подтверждения.

24. MENU OK для "Норм."

25. MENU OK для подтверждения.

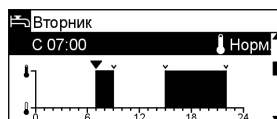

Если для последующих дней недели должна быть принята та же программа расписаний, ее можно скопировать (см. следующий раздел).

26. ESC один раз, чтобы затем настроить циклы для следующего дня. Для этого назад к этапу 6. или

- ESC до появления статичной картинки (см. стр. 9).

Копирование программы расписаний в другие дни недели

Нажать следующие клавиши:

1. Выполнить действия, описанные в пунктах 1 - 5 на стр. 46.

2. ▲/▼ для дня недели, программа расписаний которого должна быть скопирована в другой день.

3. MENU OK для подтверждения.

4. ▲/▼ для "Копировать в".

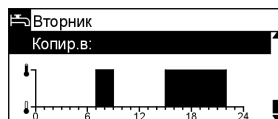

5. MENU OK для подтверждения.

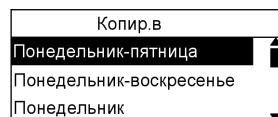

Настройка постоянного режима . . . (продолжение)

6. ▲/▼ для дня или дней недели, в которые должна быть скопирована программа расписаний.
7. MENU / OK для подтверждения.

Указание

Чтобы перенести программу расписаний в несколько отдельных дней, повторить этапы 6 и 7.

8. ESC до появления статичной картинки (см. стр. 9).

Удаление циклов из памяти

Нажать следующие клавиши:

1. Выполнить действия, описанные в пунктах 1 - 7 на стр. 46.
2. ▲/▼ для удаляемого цикла.
3. MENU / OK для подтверждения.
4. ▲/▼ до появления "--:--".
5. MENU / OK для подтверждения.
6. ESC до появления статичной картинки (см. стр. 9).

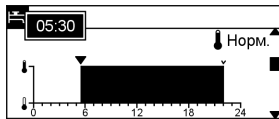

Настройка режима приготовления горячей воды только на несколько часов

Принудительная загрузка для приготовления горячей воды

Данная функция позволяет активировать приготовление горячей воды без общего изменения настроек.

Во время "**Принудит.загрузка**" производится одноразовое приготовление горячей воды с "**Нормал.установкой**" температуры.

Предварительное условие: индикация статичной картинки (см. стр. 9).

Настройка режима приготовления горячей воды



Настройка режима приготовления горячей воды . . . (продолжение)

Нажать следующие клавиши:

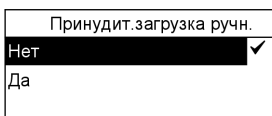
1.  приibl. 2 с.



2.  для "Да", чтобы запустить принудительную загрузку.

3.  для подтверждения. Символ «» мигает на дисплее.

Режим работы ГВС в отсутствие

Вы можете изменить режим работы ГВС в ваше отсутствие (см. стр. 35) без общего изменения настроек. Для этого нужно **активировать сервисный уровень** (см. стр. 52).

Основное меню > ГВС > Режим > Раб.реж.отсутств.

Нажать следующие клавиши:

1.  для "Осн.меню".

2.  для "ГВС".

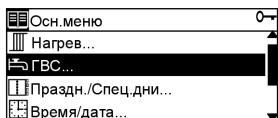



3.  для подтверждения.

4.  для "Режима".

5.  для подтверждения.

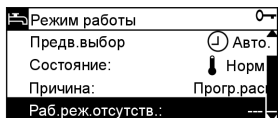
6.  для "Раб.реж.отсутств.:".



7.  для подтверждения.

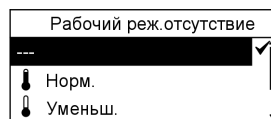

8.  для нужного режима в отсутствие.

9.  для подтверждения.

10. ESC до появления статичной картинки (см. стр. 9).

11. Внести настройку в таблицу.

Настройка режима приготовления горячей воды . . . (продолжение)

---	без влияния, отопление помещений согласно программе расписаний	<input type="checkbox"/>
🌡	"Норм."	<input type="checkbox"/>
🌡	"Понижен."	<input type="checkbox"/>
🔄	"Защита" (защита от замерзания)	<input type="checkbox"/>

Праздн. режим работы ГВС

Эта функция позволяет выполнить настройку нужного режима работы ГВС на период отпуска (см. раздел "Программа праздн." на стр. 30).
 Основное меню > Праздн./Спец.дни > Режим ГВС в празд.

Нажать следующие клавиши:

1. **MENU/OK** для "Осн.меню".
2. **▲/▼** для меню "Праздн./Спец.дни".
3. **MENU/OK** для подтверждения.
4. **▲/▼** для "Режим ГВС в празд."

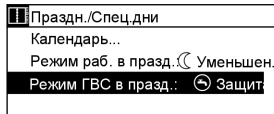
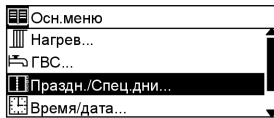

5. **MENU/OK** для подтверждения.

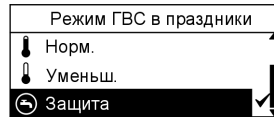

6. **▲/▼** для нужного праздн. режима работы ГВС.
7. **MENU/OK** для подтверждения.
8. **ESC** до появления статичной картинки (см. стр. 9).
9. Внести настройку в таблицу.

🌡	"Норм."	<input type="checkbox"/>
🌡	"Понижен."	<input type="checkbox"/>
🔄	"Защита" (защита от замерзания)	<input type="checkbox"/>

Другие уставки

Активация сервисного уровня

На этом уровне управления возможны расширенные настройки, которые редко необходимы.

Чтобы выполнить настройки, возможные только на сервисном уровне, необходимо вызвать этот уровень.

Нажать следующие клавиши:

1. $\text{MENU}_{\text{OK}} + \text{ESC}$ одновременно.

2. $\blacktriangle/\blacktriangledown$ для "Сервис".

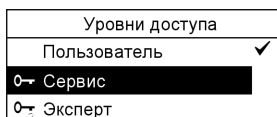

3. MENU_{OK} для подтверждения.
При вызове одного из меню, настраиваемого на этом уровне, справа вверху на дисплее появляется символ "0→".

Указание

Если в течение длительного времени оператор не произведет ввод, центральный модуль управления автоматически возвращается на уровень пользователя.

Ввод пароля

У вас имеется возможность ограничить доступ к сервисному уровню, задав пароль. Для этого нужно **активировать сервисный уровень** (см. стр. 52).
Основное меню > Параметры > Пароли > Сервис

Нажать следующие клавиши:

1. MENU_{OK} для основного меню.

2. $\blacktriangle/\blacktriangledown$ для "Параметры".

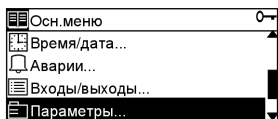

3. MENU_{OK} для подтверждения.

4. $\blacktriangle/\blacktriangledown$ для "Пароли".

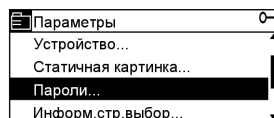

5. MENU_{OK} для подтверждения.

6. $\blacktriangle/\blacktriangledown$ для "Сервис".

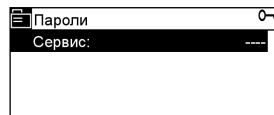

7. MENU_{OK} для подтверждения.

Активация сервисного уровня (продолжение)

8. ▲/▼ для нового пароля (значение от 0 до 9999).

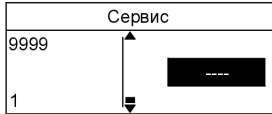

Записать пароль в надежном месте.

Указание

Забывший пароль может быть восстановлен только обслуживающей вас фирмой по отопительной технике.

9. ^{MENU}OK для подтверждения.
10. ESC до появления статичной картинки (см. стр. 9).

Изменение даты/времени

Основное меню > Время/дата

Нажать следующие клавиши:

1. ^{MENU}OK для "Осн.меню".
2. ▲/▼ для "Время/дата".

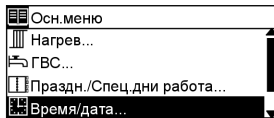

3. ^{MENU}OK для подтверждения.
4. ▲/▼ для "Время", "дата", "год".
5. ^{MENU}OK для подтверждения.
6. ESC до появления статичной картинки (см. стр. 9).

Формат времени

Можно переключить формат времени с распространенного на большей части Европы 24-часового на 12-часовой, принятый, например, в Великобритании.

Для этого нужно активировать сервисный уровень (см. стр. 52).

Основное меню > Параметры > Устройство > Формат времени

Другие уставки

Формат времени (продолжение)

Возможные форматы времени:

- 24 ч
- 12 ч утра/полудня

Нажать следующие клавиши:

1.  для "Осн. меню".

2. ▲/▼ для "Параметры".

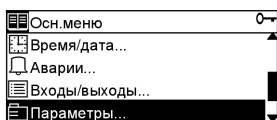

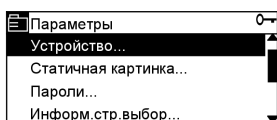

3.  для подтверждения.

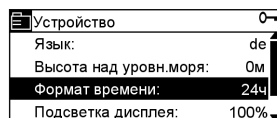

4.  для подтверждения.

5. ▲/▼ для "Формата времени".



6.  для подтверждения.

7. ▲/▼ для нужного формата времени.

8.  для подтверждения.

9. ESC до появления статичной картинки (см. стр. 9).

Настройка языка

Чтобы выполнить нужную настройку, необходимо **активировать сервисный уровень** (см. стр. 52).

Основное меню > Параметры > Устройство > Язык

Нажать следующие клавиши:

1.  для "Осн. меню".

2. ▲/▼ для "Параметры".

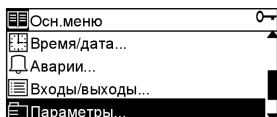

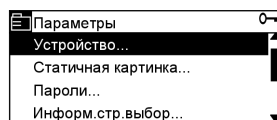

3.  для подтверждения.

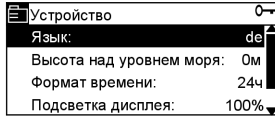

Настройка языка (продолжение)

4.  для подтверждения.



6.  для нужного языка.

7.  для подтверждения.

8. ESC до появления статичной картинки (см. стр. 9).

5.  для подтверждения.

Настройка контраста и освещения дисплея

Чтобы выполнить нужную настройку, необходимо **активировать сервисный уровень** (см. стр. 52).

Основное меню > Параметры > Устройство > Подсветка дисплея

Основное меню > Параметры > Устройство > Контраст дисплея

Нажать следующие клавиши:

1.  для "Осн.меню".

2.  для "Параметры".

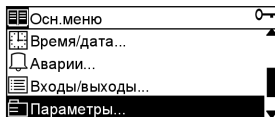

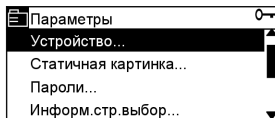

3.  для подтверждения.

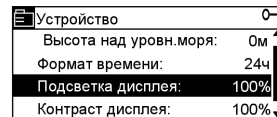

4.  для подтверждения.

5.  для "Подсветка дисплея" или "Контраст дисплея".



6.  для подтверждения.

7.  для установки нужного значения.

Диапазон настройки отображается в левой части дисплея.



8.  для подтверждения.

9. ESC до появления статичной картинки (см. стр. 9).

Обозначение комнат

Каждой комнате, каждой комн. группе и установке можно присвоить соответствующее название, например, общая комната, столовая, комната родителей, детская комната, ванная и т. д. Для этого необходимо **активировать сервисный уровень** (см. стр. 52).

Основное меню > Параметры > Тексты > Комнаты > Комната X

Нажать следующие клавиши:

1. MENU OK для "Осн. меню".

2. ▲/▼ для "Параметры".

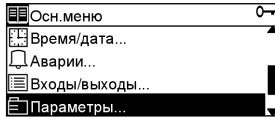

3. MENU OK для подтверждения.

4. ▲/▼ для "Тексты".

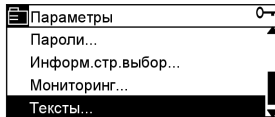

5. MENU OK для подтверждения.

6. ▲/▼ для "Имя установки" (имя центрального модуля управления) или "Комнаты".

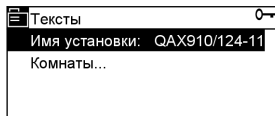

7. MENU OK для подтверждения.

8. ▲/▼ для нужной комнаты.

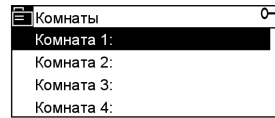

9. MENU OK для подтверждения.

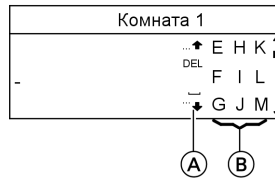

Ⓐ Функциональная линейка

...↑ Перелистывание в блоке знаков на 9 знаков вверх

DEL Удаление последнего знака в актуальном тексте

␣ Ввод пробела

...↓ Перелистывание в блоке знаков на 9 знаков вниз

Ⓑ Блок знаков

10. ▲/▼ для нужных знаков из блока знаков.

11. MENU OK для подтверждения каждого знака.

Обозначение комнат (продолжение)

12. ESC для принятия нового названия.
13. ^{MENU}OK для подтверждения нового названия.
14. ESC до появления статичной картинки (см. стр. 9).

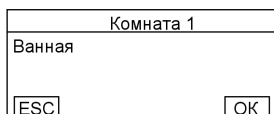

Настройка тихого режима

Радиоустройство управления радиаторами может работать в комнатах, где требуется тишина (например, в спальне) с пониженным уровнем шума (тихий режим). Для этого нужно **активировать сервисный уровень** (см. стр. 52).

Основное меню > Нагрев > Комната X > Комната настройки > Тихий режим

Указание

Для тихого режима требуется повышенная энергия привода, что снижает срок службы батарей.

Нажать следующие клавиши:

1. ^{MENU}OK для "Осн. меню".
2. ^{MENU}OK для "Нагрева".

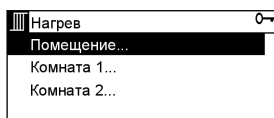

3. ▲/▼ для нужной комнаты.

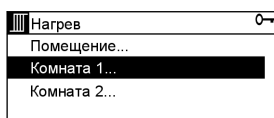

4. ^{MENU}OK для подтверждения.
5. ▲/▼ для "Комнаты настройки".
6. ^{MENU}OK для подтверждения.

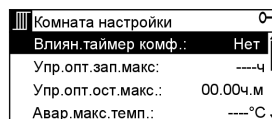

Другие уставки

Настройка тихого режима (продолжение)

7. ▲/▼ для "Тихого режима".

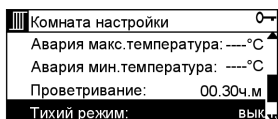

8. ▲/▼ для "вкл." или "выкл.".

9. MENU для подтверждения.

10. ESC до появления статичной картинки (см. стр. 9).

Изменение статичной картинки

Для статичной картинки имеются в распоряжении 6 различных форматов отображения:

Формат отображения	Индикация
0	<ul style="list-style-type: none"> ■ Будний день ■ Дата ■ Время суток
1	<ul style="list-style-type: none"> ■ Будний день ■ Время суток ■ Дата ■ Наружная температура ■ Внутренняя температура выбранной комнаты (см. следующий раздел) ■ Тенденции погоды
2	<ul style="list-style-type: none"> ■ Будний день ■ Время суток ■ Дата ■ Наружная температура ■ Внутренняя температура выбранной комнаты (см. следующий раздел) ■ Тенденции погоды ■ Присвоенные клавиши прямого выбора (см. стр. 67)

Изменение статичной картинки (продолжение)

Формат отображения	Индикация
<p>3</p> 	<ul style="list-style-type: none"> ■ Будний день ■ Время суток ■ Дата ■ Наружная температура ■ Внутренняя температура выбранной комнаты (см. следующий раздел) ■ Тенденции погоды ■ Заданный режим работы ГВС
<p>4</p> 	<ul style="list-style-type: none"> ■ Будний день ■ Время суток ■ Дата ■ Наружная температура ■ Внутренняя температура выбранной комнаты (см. следующий раздел) ■ Тенденции погоды ■ Заданный режим работы ГВС ■ Присвоенные клавиши прямого выбора (см. стр. 67)
<p>5</p> 	<ul style="list-style-type: none"> ■ Будний день ■ Время суток ■ Дата ■ Назначение информационных клавиш

Чтобы выполнить нужные настройки, необходимо **активировать сервисный уровень** (см. стр. 52).

Основное меню > Параметры > Статичная картинка > Формат отображения

Нажать следующие клавиши:

1. MENU для "Осн. меню".

2. ▲/▼ для "Параметры".

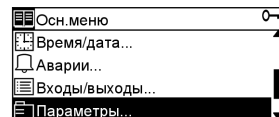

3. MENU для подтверждения.



Изменение статичной картинки (продолжение)

4. ▲/▼ для "Статичная картинка".

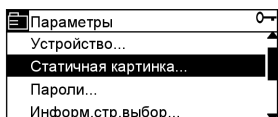

5. ^{MENU}OK для подтверждения.

6. ▲/▼ для "Формат отображения".

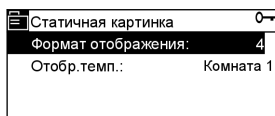

7. ^{MENU}OK для подтверждения.

8. ▲/▼ для нужного формата отображения.

9. ^{MENU}OK для подтверждения.

10. ESC до появления статичной картинки (см. стр. 9).

Изменение отображения температуры

На некоторых статичных картинках отображается текущее значение комнатной температуры. Можно выбрать комнату, для которой должна отображаться температура. Для этого нужно **активировать сервисный уровень** (см. стр. 52).

Основное меню > Параметры > Статичная картинка > Отображение температуры

Нажать следующие клавиши:

1. ^{MENU}OK для "Осн.меню".

2. ▲/▼ для "Параметры".

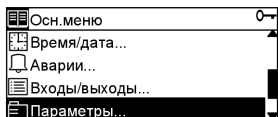

3. ^{MENU}OK для подтверждения.

4. ▲/▼ для "Статичная картинка".

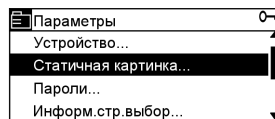

5. ^{MENU}OK для подтверждения.



Изменение отображения температуры (продолжение)

6. ▲/▼ для "Отобр.темп."

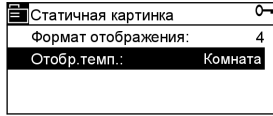

8. ▲/▼ для нужной комнаты.

9. MENU OK для подтверждения.

10. ESC до появления статичной картинки (см. стр. 9).

7. MENU OK для подтверждения.

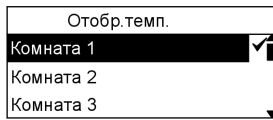

Уставка температуры

Если радиодатчик комнатной температуры установлен в невыгодном месте, например, на наружной стене, показанное на дисплее текущее значение комнатной температуры может отличаться от реального. Это отклонение температуры можно компенсировать, введя поправку в диапазоне от -4.5 до 4.5.

Пример

Показанная температура на 2°C выше реальной. Значение поправки составляет в данном случае "-2".

Чтобы выполнить нужные настройки, необходимо **активировать сервисный уровень** (см. стр. 52).

Основное меню > Нагрев > Комната X > Комната настройки > Уставка температуры

Нажать следующие клавиши:

1. MENU OK для "Осн.меню".

2. MENU OK для "Нагрева".

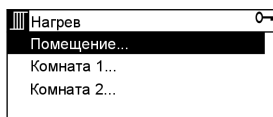

3. ▲/▼ для нужной комнаты.

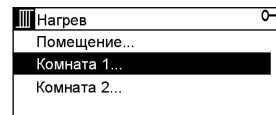

4. MENU OK для подтверждения.

Другие уставки

Уставка температуры (продолжение)

5. ▲/▼ для "Комната настройки".

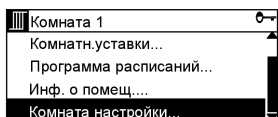

6. MENU OK для подтверждения.

7. ▲/▼ для "Уставка температуры".

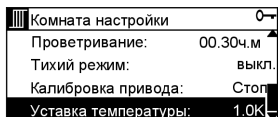

8. MENU OK для подтверждения.

9. ▲/▼ для установки нужного значения. Диапазон настройки отображается в левой части дисплея.



10. MENU OK для подтверждения.

11. ESC до появления статичной картинки (см. стр. 9).

Настройка летнего режима

В летнем режиме в помещении включается режим защиты от замерзания. Вы можете выбрать опцию включения летнего режима и момент его включения.

Можно выбрать следующие настройки:

"Автомат."	Происходит автоматическое переключение между летним и зимним режимом, если будет превышена температура переключения между летним и зимним режимом или после достижения даты начала/конца лета.
"Зима"	Постоянный зимний режим
"Лето"	Постоянный летний режим

Основное меню > Нагрев > Квартира > Летний режим > Предв.выбор

Нажать следующие клавиши:

1. MENU OK для "Осн.меню".

Настройка летнего режима (продолжение)

2.  для "Нагрева".

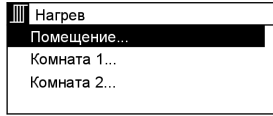

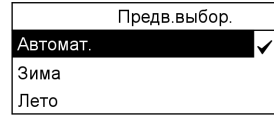

6.  для "Предв.выбор".



3.  для "Квартира".

7.  для нужного режима.

4.  для "Летн.режим".

8.  для подтверждения.

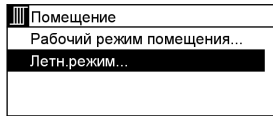

9. ESC до появления статичной картинки (см. стр. 9).

5.  для подтверждения.

10. Внести настройку в таблицу.

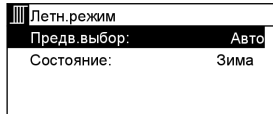

"Автомат."	<input type="checkbox"/>
"Зима"	<input type="checkbox"/>
"Лето"	<input type="checkbox"/>

Настройка лето начало/конец

Между началом и концом лета система отопления переключается на летний режим. Должна быть настроена функция **"Автомат."** (см. стр. 62).

Указание

При одинаковой дате начала и конца лета переключение на летний режим **не** происходит.

Чтобы выполнить нужную настройку, необходимо **активировать сервисный уровень** (см. стр. 52).

Основное меню > Нагрев > Квартира > Летний режим > Лето начало/конец

Нажать следующие клавиши:

2.  для "Нагрева".

1.  для "Осн.меню".

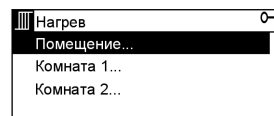



Другие уставки

Настройка летнего режима (продолжение)

3.  для "Квартира".

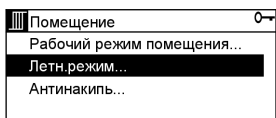
4. ▲/▼ для "Летн.режим".



5.  для подтверждения.

6. ▲/▼ для "Лето начало" и "Лето конец".

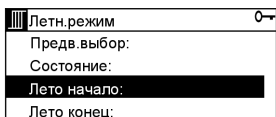

7.  для подтверждения.



8. ▲/▼ для установки требуемой даты.

9.  для подтверждения.

10. ESC до появления статичной картинки (см. стр. 9).

11. Внести настройку в таблицу.

"Лето начало"	
"Лето конец"	

Настройка температуры переключения между летним и зимним режимом

Можно настроить наружную температуру, выше которой произойдет переключение на летний режим. Для этого нужно **активировать сервисный уровень** (см. стр. 52).

Основное меню > Нагрев > Квартира > Летний режим > Темп.перекл.Зима/Лето

Нажать следующие клавиши:

1.  для "Осн.меню".

2.  для "Нагрева".

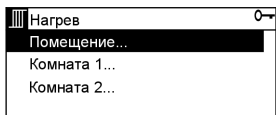

4. ▲/▼ для "Летн.режим".

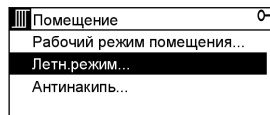

5.  для подтверждения.

3.  для "Квартира".

Настройка летнего режима (продолжение)

6. ▲/▼ для "З/Л переключ.":

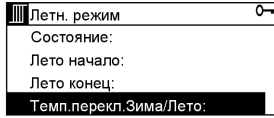

9. $\begin{matrix} \text{MENU} \\ \text{OK} \end{matrix}$ для подтверждения.

10. ESC до появления статичной картинки (см. стр. 9).

7. $\begin{matrix} \text{MENU} \\ \text{OK} \end{matrix}$ для подтверждения.

8. ▲/▼ для нужной температуры. Диапазон настройки отображается в левой части дисплея.

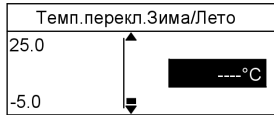

Функция антинакипь

Чтобы не происходила забивка клапанов, например, в период летнего режима, можно активировать функцию антинакипь. Для этого нужно **активировать сервисный уровень** (см. стр. 52).

Основное меню > Нагрев > Квартира > Антинакипь

Нажать следующие клавиши:

1. $\begin{matrix} \text{MENU} \\ \text{OK} \end{matrix}$ для "Осн. меню".

2. $\begin{matrix} \text{MENU} \\ \text{OK} \end{matrix}$ для "Нагрева".

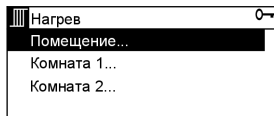

3. $\begin{matrix} \text{MENU} \\ \text{OK} \end{matrix}$ для "Квартира".

4. ▲/▼ для "Антинакипь".

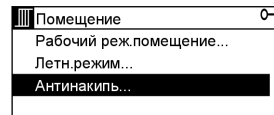

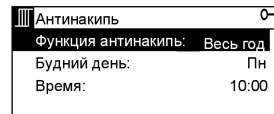

5. $\begin{matrix} \text{MENU} \\ \text{OK} \end{matrix}$ для подтверждения.



Другие уставки

Функция антинакипь (продолжение)

6. ▲/▼ для "Удаление антинакипь", "Будний день" и "Время дня".
7.  для подтверждения.
8. ▲/▼ для нужной настройки.
9.  для подтверждения.
10. ESC до появления статичной картинки (см. стр. 9).
11. Внести настройку в таблицу.

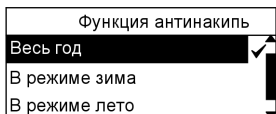

Функция антинакипь	Будний день	Время дня
Весь год <input type="checkbox"/>	Понедельник <input type="checkbox"/>	
В режиме зима <input type="checkbox"/>	Вторник <input type="checkbox"/>	
В режиме лето <input type="checkbox"/>	Среда <input type="checkbox"/>	
Никогда <input type="checkbox"/>	Четверг <input type="checkbox"/>	
	Пятница <input type="checkbox"/>	
	Суббота <input type="checkbox"/>	
	Воскресенье <input type="checkbox"/>	

Опрос температур и режимов работы

В зависимости от подключенных компонентов и выполненных настроек можно опрашивать значения температуры и режимы работы.

Информационные страницы

Информационные страницы являются обзором важнейших сведений об установке.

Предварительно настроены следующие информационные страницы, которые могут быть изменены обслуживающей вас фирмой по отопительной технике.

- Квартира
- Комната
- ГВС
- Назначение кнопки
- Состояние устройства

Имеются две возможности вызова информационных страниц:

1. Несколько раз нажать клавишу **i**.

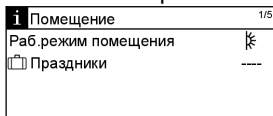

2. Нажать клавиши **Ⓒ** на центральном модуле управления температурой жилых помещений (см. стр. 9).

Предварительное условие: индикация статичной картинке (см. стр. 9).

Состояние комнатного режима работы

Основное меню > Нагрев > Комната X > Комн.режим работы > Состояние

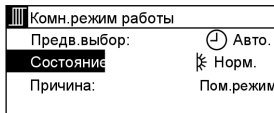

Возможности опроса

Опрос температур и режимов работы (продолжение)

Причина комнатного режима работы

Если комнатная температура не соответствует вашим ожиданиям (слишком высокая или слишком низкая), можно отобразить на дисплее причину этого.



Следующие функции и ситуации могут влиять на режим отопления помещения:

- Режим запуска
- Отсутствие/Праздн./Спец.день
- Программа расписаний
- Комн.режим работы /Рабочий режим помещения("Комн.реж.раб.") ("Раб.реж.помещ.")
- Таймер комнаты/функция таймера помещения
- Летний/зимний режим

Пример:

В комнате слишком холодно.
Вы хотите узнать причину этому.
*Основное меню > Контур отопле-
ния > Комната X > Комн.режим
работы > Причина*

Задан комнатный режим работы "**Автомат.**" (см. стр. 19). Моментальным состоянием является отопление помещения с пониженной температурой по программе расписаний (причина) (см. стр. 25).

Комн.режим работы
Предв.выбор:  Авто.
Состояние:  Уменьш.
Причина: Прогр.расп.

Уставки/текущ. значение комнат. температуры

*Основное меню > Нагрев > Комната X > Инф. о помещ. > Здн.темп.
помещ. акт./Тек.зн.комн.темп.*

Инф. о помещ.
Текущ.знач.комн.темп 21.5°C
Уставка текущ.комн.темп.: ----°C
Позиция клапана: ----%

Программа расписаний (циклы) отопления помещения

Основное меню > Нагрев > Комната X > Программа расписаний

Опрос температур и режимов работы (продолжение)

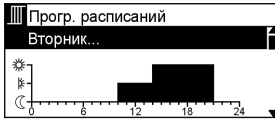

Состояние зимнего/летнего режима

Основное меню > Нагрев > Квартира > Летний режим > Состояние

В режиме лето	
Предв.выбор:	Авто.
Состояние:	Зима

Режим работы ГВС

Основное меню > ГВС > Режим > Состояние

Режим работы	
Принудит.загрузка ручн.:	Нет
Предв.выбор:	Авто.
Состояние:	Норм
Причина:	Прогр.расп.

Заданная и фактическая температура горячей воды

Посредством информационной клавиши или клавиши прямого выбора.

Программа расписаний (циклы) приготовления горячей воды

Основное меню > ГВС > Программа расписаний

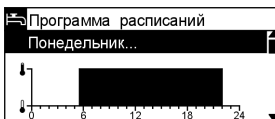

Возможности опроса

Опрос температур и режимов работы (продолжение)

Информация об устройстве

Можно опросить следующую информацию о центральном модуле управления температурой жилых помещений:

- Имя установки
- Файл
- Тип устройства
- Версия ПО
- Версия оборуд.

Основное меню > Информация об устройстве

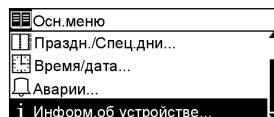

Опрос индикации неисправности

В случае аварии вашей установки (внутренние неисправности центрального модуля управления температурой жилых помещений и подключенных компонентов) они отображаются символом  на статичной картинке. До десяти сообщений о авариях сохраняются в центральном модуле управления температурой жилых помещений и могут быть опрошены. Зарегистрированные аварии заносятся в "актуальный список аварий".

Нажать следующие клавиши:

1.  для "Осн.меню".

2.  для "Аварией".

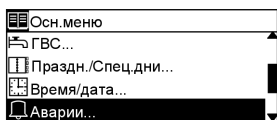

3.  для подтверждения.

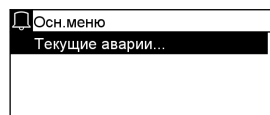

К каждому сообщению о аварии отображается номер и текст аварии.

Подтвержд.аварию

Если нужно квитировать аварию, мигает символ .

Чтобы квитировать аварии, нужно **активировать сервисный уровень** (см. стр. 52).

Основное меню > Аварии > Подтвержд.аварии

Нажать следующие клавиши:

1.  для "Осн.меню".

Опрос индикации неисправности (продолжение)

2. ▲/▼ для "Аварии".

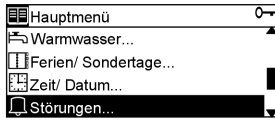

3. MENU OK для подтверждения.

4. ▲/▼ для "Подтвержд.аварии".

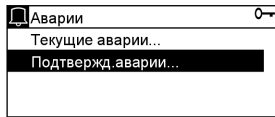

5. MENU OK для подтверждения.

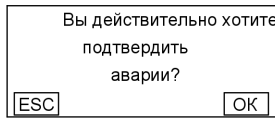

6. MENU OK для подтверждения.

Указание

Если квитированная авария не будет устранена, сигнал аварии появится снова.

Техническое обслуживание

Контроль батарей

Работающие на батареях устройства (комнатный модуль, датчик комнатной температуры, метео датчик, регулирующий привод радиатора) сами контролируют напряжение своих батарей. Сигнал о пониженном напряжении батарей передается в центральный модуль управления.

Центральный модуль управления переключается со статичной картинкой на информационную страницу "Состояние устройства" и показывает устройство с пониженным напряжением батарей (если отсутствует более серьезная авария). Спустя определенное время индикация переключается на статичную картинку и показывает символ неисправности . Комнатный модуль дополнительно сигнализирует о недостаточном напряжении батарей на своем дисплее (см. стр. 38). Когда до конца срока службы батарей останется примерно 3 месяца, символ  постоянно остается на дисплее.

Замена батарей

Чтобы обеспечить безотказную работу устройств с батарейным питанием, необходимо сразу заменять батареи, когда устройство контроля батарей сигнализирует их недостаточное напряжение.



Внимание

Возможно вытекание электролита из батарей с недостаточным напряжением, что приведет к повреждению устройства. При соответствующей индикации немедленно заменить батареи.

При этом соблюдать следующее:

- Использовать не содержащие вредных веществ батареи - щелочные элементы миньон на 1,5 В (LR6/AA).
- Не использовать заряжаемые батареи.
- Заменять **все** батареи.
- **Утилизация батарей**

Батареи/аккумуляторы нельзя выбрасывать в бытовые отходы. Исходоованные батареи/аккумуляторы должны быть сданы в специализированные пункты по сбору отходов.

Техническое обслуживание (продолжение)

Комнатный модуль, датчик комнатной температуры, метео датчик

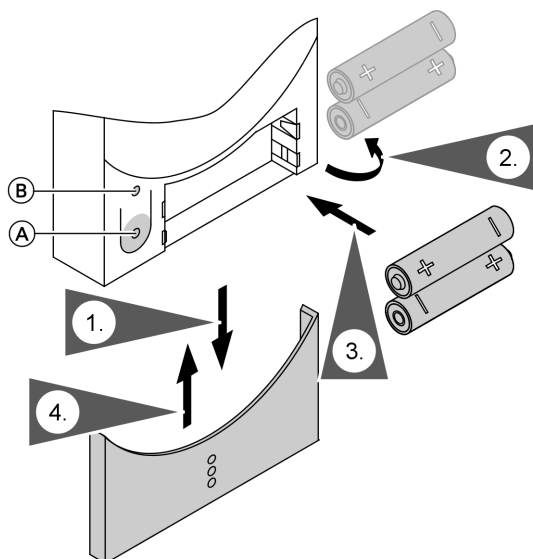

Ⓐ Функциональная клавиша

Ⓑ Светодиодная индикация
(у комнатного модуля отсутствует)

Комнатный модуль

После того, как вставлены новые батареи, примерно на 2 с появляется полный дисплей.

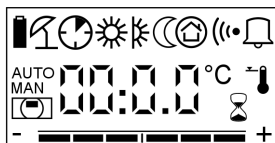

Отображенные символы см. на стр. 38.

Указание

Производится опрос настроек комнатного режима работы центральным модулем управления. Если была активирована функция таймера комнаты (см. стр. 37), она не возобновляется.

Затем комнатный модуль переключается в нормальный режим.

Техническое обслуживание (продолжение)

Датчик температуры помещения и метео датчик

После того, как вставлены новые батареи, контролируется напряжение батарей. Во время контроля примерно на 2 с загорается зеленый светодиодный индикатор, если напряжение батарей достаточно.

После контроля напряжения батарей устройство переключается напрямую в нормальный режим. Светодиодный индикатор снова гаснет.

Устройство управления радиаторами

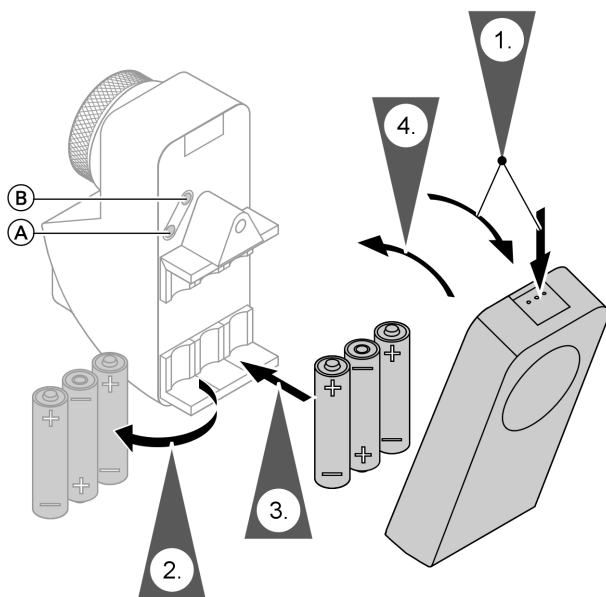

Ⓐ Светодиодная индикация

Ⓑ Функциональная клавиша

После того, как вставлены новые батареи, контролируется напряжение батарей. Во время контроля примерно на 2 с загорается зеленый светодиодный индикатор, если напряжение батарей достаточно.

Техническое обслуживание (продолжение)

Устройство управления радиаторами после контроля напряжения батарей проверяет свою настройку в качестве задатчика или подчиненного устройства. В случае настройки в качестве задатчика светодиодный индикатор мигает три раза попеременно красным и зеленым светом, а при настройке в качестве подчиненного устройства он остается темным. В завершение устройство выполняет автоматическую калибровку.

Затем устройство находится в нормальном режиме.

Проверки связи

Проверки связи могут выполняться только на следующих устройствах:

- RF комнатный модуль
- Радиодатчик комнатного температуры
- Метео датчик
- RF репитер
- Радиоустройство управления радиаторами
- Радиоустройство управления внутриспольным отоплением

Проверка связи запускается на отдельных компонентах кратковременным нажатием функциональной клавиши (см. рисунки на стр. 73 и 74).

На центральном модуле управления каждая успешная проверка связи подтверждается тремя короткими звуковыми сигналами. Кроме того, на дисплее появляется информация о только что проверенном устройстве.

Эта индикация остается на дисплее, пока не будет квитирована клавишей ^{MENU}OK.

Уход

Очистка

Оборудование можно чистить стандартным бытовым чистящим средством (но не абразивным).

Утилизация

Центральный модуль управления температурой жилых помещений и соединенные с ним компоненты применительно к утилизации считаются электронным ломом в духе европейской директивы 2002/96/EC (WEEE), и их запрещается выбрасывать в бытовые отходы. Соблюдать соответствующие местные государственные законы и утилизировать приборы по предусмотренным для этого каналам. Соблюдать действующее местное законодательство.

Советы по экономии энергии

Дополнительно сэкономить энергию можно посредством следующих мер:

- Правильно организовать проветривание.
На короткое время полностью открыть окна.
- Стараться поддерживать комнатную температуру на уровне 20 °С, уменьшение комнатной температуры на 1 градус способствует экономии затрат на отопление до 6%.
- При наступлении темноты опустить на окна жалюзи (если имеются).
- Не заставлять радиаторы и радиоустройства управления радиаторами.
- Использовать возможности регулирования, которыми располагает центральный модуль управления температурой жилых помещений и комнатный модуль (при наличии), например, попеременно устанавливать "нормальную температуру" и "пониженную комнатную температуру", пользоваться функцией отсутствия.
- Контролировать расход горячей воды: приняв душ, вы, как правило, потратите меньше энергии, чем приняв полную ванну.

Предметный указатель

А		К	
Активация сервисного уровня.....	52	Квартирный таймер.....	33
Г		Клавиша Esc.....	9
ГВС		Клавиша Mode.....	9
■ Опрос режима.....	69	Клавиша Mode на комнатном	
■ Опрос температур.....	69	модуле.....	38
■ Отсутствие.....	50	Клавиша горячей воды.....	9
■ Праздн.....	51	Клавиша отсутствия.....	9
■ Принудительная загрузка.....	49	Клавиша со стрелкой.....	9
Д		Клавиша таймера помещения .	9, 38
Дневная температура (нормальная		Клавиши прямого выбора	
комнатная температура).....	8	(информационные клавиши).....	9
З		Комнатный модуль.....	37
Заданное значение температуры		Комнатный режим работы	
горячей воды		■ Комнатный модуль.....	39
■ Настройка.....	44	■ Причина.....	68
Заданное значение температуры		■ Состояние.....	67
помещения		Комн.режим работы	
■ Коррекция на комнатном модуле		■ Центральный модуль управления	
.....	41	температурой жилых помещений	
Замена батарей.....	72	19
Защита от замерзания.....	8	Контраст на дисплее.....	55
И		Контроль батарей.....	72
Изменение даты/времени.....	53	Копирование программы	
Изменение отображения		расписаний	
температуры.....	60	■ Отопление помещений.....	29
Изменение статичной картинки..	58	■ Приготовление горячей воды ..	48
Информационная клавиша.....	9	Л	
Информационные страницы.....	67	Летний/зимний режим.....	69
		М	
		Меню (клавиша ok.....	9

Предметный указатель (продолжение)

Н

Навигация в пределах меню	9
Нарушение электроснабжения	8
Настройка летнего режима	62
Настройка особых дней	32
Настройка режима работы ГВС ..	43
Настройка тихого режима	57
Настройка циклов	
■ Отопление помещений	25
■ Приготовление горячей воды ..	45
Настройка языка	54
Нормальная комнатная температура (дневная температура).....	8
Ночная температура (пониженная комнатная температура).....	8

О

Обзор меню	12
Обозначение комнат	56
Опрос индикации неисправности ..	70
Опрос информации об устройстве ..	70
Опрос комнатной температуры	
■ Текущ. значение	68
■ Уставка	68
Опрос циклов	
■ Отопление помещения	68
■ Приготовление горячей воды ..	69
Освещение дисплея	55
Отпуск	30
Отсутствие	35

П

Пароль для сервисного уровня ..	52
Первичная настройка	8
Подсветка дисплея	10
Подтвержд. аварии	70
Пониженная комнатная температура (ночная температура)	8
Предварительная настройка изготовителем	8
Приготовление горячей воды ..	8, 43
Принудительная загрузка для горячей воды	49
Проверки связи	75
Программа выдержек времени	
■ для отопления помещений	8
Программа праздн.	
■ Настройка	30
■ Удаление	33
Программа расписаний	
■ Отопление помещений	25
■ Приготовление горячей воды ..	45
Программы выдержек времени	
■ для приготовления горячей воды	8

Р

Рабочий режим помещения	19
Режим запуска	8

С

Символы на дисплее	
■ Комнатный модуль	38
■ Центральный модуль управления температурой жилых помещений	10
Статичная картинка	9
Структура дисплея	10
Структура меню	12

Предметный указатель (продолжение)

у

Удаление циклов из памяти	
■ Отопление помещений	29
■ Приготовление горячей воды	49
Уровень доступа	10
Уставка температуры (подстройка датчика)	61
Уставки	22
Уставки комнатной температуры	
■ Настройка на центральном модуле управления	22
Утилизация	76

Ф

Формат времени	53
Функция антинакипь	65
Функция таймера	33
Функция таймера комнаты	40
Функция таймера комнаты	
■ Настройка	40
■ Прервать	41

ч

Чистка	76
--------	----

э

Экономия энергии	30, 77
Элементы индикации и управления	
■ Комнатный модуль	38
■ Центральный модуль управления температурой жилых помещений	9
Элементы управления	
■ Комнатный модуль	38
■ Центральный модуль управления температурой жилых помещений	9



Указание относительно области действия инструкции

Vitohome 300, № заказа 7248 965

К кому обращаться за консультациями

По вопросам обслуживания и ремонта Вашей установки обратитесь, пожалуйста, в специализированную фирму. Ближайшие к Вам специализированные фирмы Вы можете найти на сайте www.viessmann.com в интернете.

ТОВ "Віссманн"
вул. Димитрова, 5 корп. 10-А
03680, м.Київ, Україна
тел. +38 044 4619841
факс. +38 044 4619843

Представительство в г. Екатеринбург
Ул. Крауля, д. 44, офис 1
Россия - 620109, Екатеринбург
Телефон : +7 / 343 / 210 99 73, +7 /
343 / 228 03 28
Телефакс: +7 / 343 / 228 40 03

Представительство в г. Санкт-Петербург
Пр. Стачек, д. 48, офис 301-303
Россия - 198097, Санкт-Петербург
Телефон: +7 / 812 / 326 78 70
Телефакс: +7 / 812 / 326 78 72

Viessmann Werke GmbH&Co KG
Представительство в г. Москве
Ул. Вешних Вод, д. 14
Россия - 129337, Москва
Телефон: +7 / 495 / 77 58 283
Телефакс: +7 / 495 / 77 58 284
www.viessmann.ru

5599 566 GUS Оставляем за собой право на технические изменения.

Отпечатано на экологически чистой бумаге,
отбеленной без добавления хлора.

