

Инструкция по эксплуатации для пользователя установки

VIESSMANN

Погодозависимые контроллеры отопительных контуров
Vitotronic 200-H, тип НК1В и НК3В

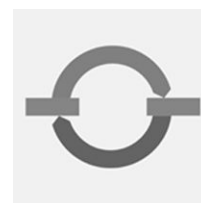

VITOTRONIC 200-H

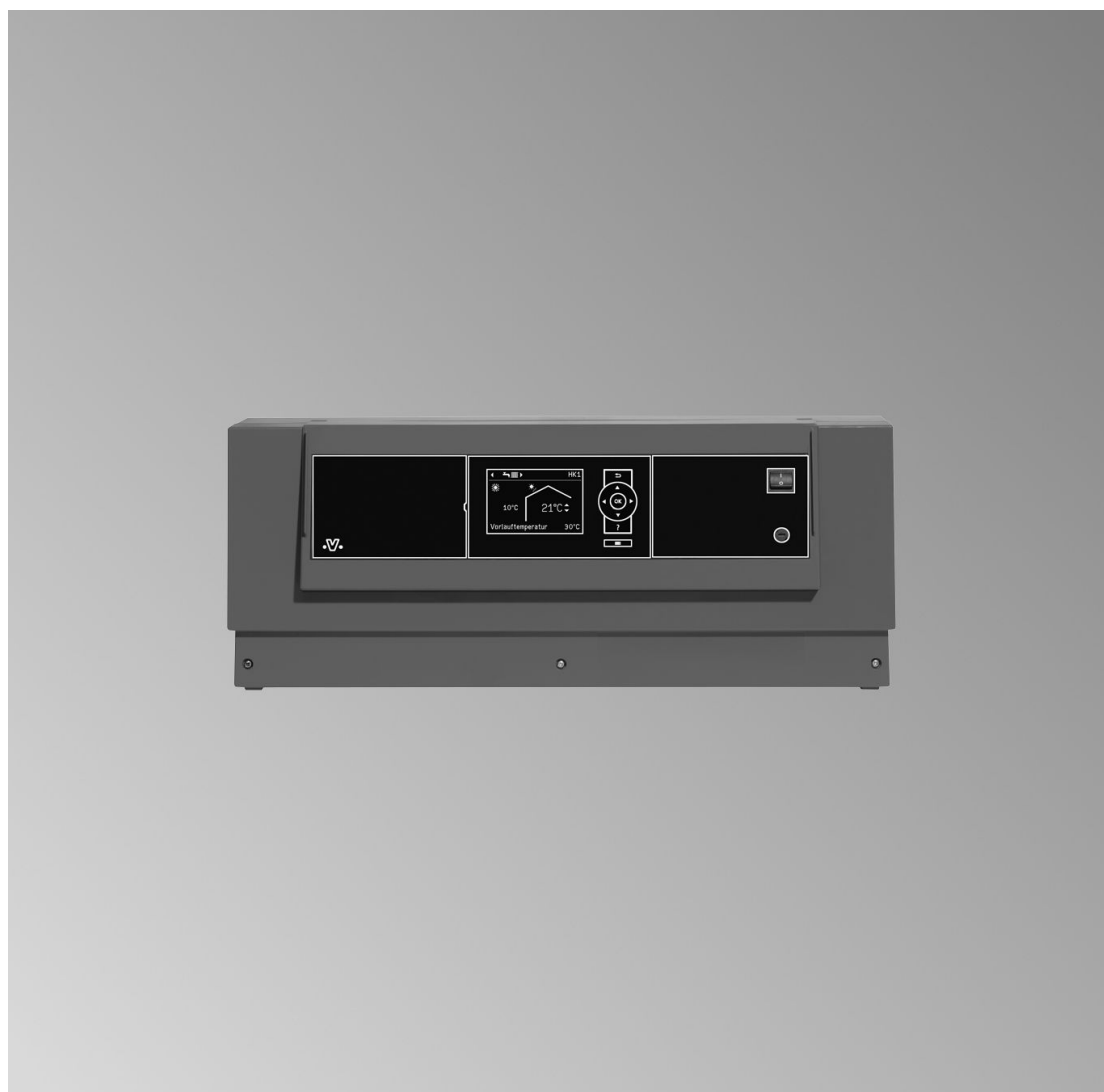

Указания по технике безопасности

Техника безопасности



Во избежание опасных ситуаций, физического и материального ущерба просим строго придерживаться данных указаний по технике безопасности.

Указания по технике безопасности



Опасность

Этот знак предупреждает об опасности причинения физического ущерба.



Внимание

Этот знак предупреждает об опасности материального ущерба и вредных воздействий на окружающую среду.

Указание

Сведения, которым предшествует слово "Указание", содержат дополнительную информацию.

Целевая группа

Данная инструкция по эксплуатации предназначена для пользователей отопительной установки. Это устройство **не** предназначено для использования людьми (включая детей) с физическими или психическими недостатками, с недостаточным опытом и/или знаниями кроме случаев, когда они находятся под надзором ответственного за их безопасность лица или получают от него указания о том, как пользоваться устройством.



Внимание

Дети должны находиться под надзором.
Исключить игры детей с устройством.



Опасность

Неправильно проведенные работы на отопительной установке могут послужить причиной опасных для жизни несчастных случаев.

- Работы на газовом оборудовании разрешается выполнять только специалистам по монтажу, имеющим на это допуск ответственного предприятия по газоснабжению.
- Электротехнические работы разрешается выполнять только специалистам-электрикам, уполномоченным на выполнение этих работ.

Техника безопасности (продолжение)

При запахе газа



Опасность

При выделении газа возможны взрывы, следствием которых могут явиться тяжелейшие травмы.

- Не курить! Не допускать открытого огня и искрообразования. Категорически запрещается пользоваться выключателями освещения и электроприборов.
- Закрывать запорный газовый кран.
- Открыть окна и двери.
- Удалить людей из опасной зоны.
- Находясь вне здания, известить уполномоченное специализированное предприятие по газо- и электроснабжению.
- Находясь в безопасном месте (вне здания), отключить электропитание здания.

При запахе уходящих газов



Опасность

Продукты сгорания могут стать причиной опасных для жизни отравлений.

- Выключить отопительную установку.
- Проветрить помещение, в котором находится установка.
- Закрывать двери в жилые помещения.

Меры, предпринимаемые при пожаре



Опасность

При пожаре возникает опасность ожогов и взрыва.

- Выключить отопительную установку.
- Закрывать запорные вентили в линиях подачи топлива.
- Для тушения пожара использовать проверенный огнетушитель подходящих классов ABC.

Требования к котельной



Внимание

Несоответствующие условия окружающей среды могут привести к повреждению отопительной установки и поставить под угрозу безопасность ее эксплуатации.

- Обеспечить температуру окружающей среды выше 0 °C и ниже 35 °C.
- Избегать загрязнения воздуха галогенопроизводными углеводорода (они содержатся, например, в красках, растворителях и чистящих средствах) и сильного запыления (например, в результате проведения шлифовальных работ).
- Избегать длительной высокой влажности воздуха (например, из-за постоянной сушки белья).
- Не закрывать имеющиеся отверстия для приточного воздуха.

Указания по технике безопасности

Техника безопасности (продолжение)

Дополнительные компоненты, запасные и быстроизнашиваю- щиеся детали



Внимание

Компоненты, не прошедшие испытания вместе с отопительной установкой, могут вызвать ее повреждение или ухудшение ее работы.

Установку или замену деталей должна выполнять только специализированная фирма.

Оглавление

Предварительная информация	
Первичный ввод в эксплуатацию.....	7
Ваш контроллер предварительно настроен.....	7
Терминология.....	8
Советы по экономии энергии.....	8
Сведения об эксплуатации	
Органы управления.....	10
■ Открыть контроллер.....	10
■ Панель управления.....	10
Меню.....	11
■ Базовое меню.....	11
■ Расширенное меню.....	13
Функции управления.....	14
Включение и выключение	
Включение контроллера отопительных контуров.....	17
Выключение контроллера отопительных контуров.....	18
■ С контролем защиты от замерзания.....	18
■ Без контроля защиты от замерзания (вывод из эксплуатации).....	18
Отопление помещений	
Необходимые настройки (отопление помещений).....	20
Выбор отопительного контура.....	20
Настройка температуры помещения.....	21
■ Настройка температуры помещения для нормального режима отопления	21
■ Настройка температуры помещения для пониженного режима отопления (в ночное время).....	22
Настройка режима работы для отопления помещений.....	22
Настройка временной программы для отопления помещений.....	23
Изменение кривой отопления.....	24
Выключение отопления помещений.....	25
Функции комфортного режима и экономии энергии	
Выбор функции комфортного режима "Режим вечеринки".....	26
Выбор функции экономии энергии "Экономный режим".....	27
Выбор функции экономии энергии "Программа отпуска".....	28
Приготовление горячей воды	
Необходимые настройки (приготовление горячей воды).....	30
Настройка температуры горячей воды.....	30
Настройка режима работы для приготовления горячей воды.....	31

Оглавление

Оглавление (продолжение)

Настройка временной программы для приготовления горячей воды.....	31
■ Отопительная установка с циркуляционным насосом ГВС.....	32
Выключение приготовления горячей воды.....	34
Другие уставки	
Настройка контрастности дисплея.....	35
Настройка яркости подсветки дисплея.....	35
Ввод названия для отопительных контуров.....	35
Изменение базового меню.....	36
Настройка времени и даты.....	37
Настройка языка.....	37
Настройка единицы измерения температуры (°C/°F).....	37
Восстановление заводских настроек.....	37
Опросы	
Опрос информации.....	39
Опрос сигнала неисправности.....	40
Что делать?	
В помещениях слишком холодно.....	42
В помещениях слишком тепло.....	43
Нет горячей воды.....	44
Слишком горячая вода.....	45
Мигает "▲" и на дисплее появляется "Неисправность".....	45
На дисплее появляется "Управл. заблокировано".....	45
На дисплее появляется "Внешн. переключение".....	45
На дисплее появляется "Внешняя программа".....	46
Уход за оборудованием.....	47
Приложение	
Обзор меню.....	49
■ Расширенное меню.....	49
■ Возможности опроса в расширенном меню.....	50
Пояснения к терминологии.....	51
Предметный указатель.....	57

Первичный ввод в эксплуатацию

Первичный ввод в эксплуатацию и настройка контроллера в соответствии с местными и строительными условиями должны проводиться обслуживающей вас специализированной фирмой по отопительной технике.

Ваш контроллер предварительно настроен

Контроллер настроен изготовителем на режим **"Отопление и ГВС"**.

Отопление помещений

- В период с **6:00 до 22:00** производится отопление помещений с заданной температурой помещений **"Заданная темп.помещ."** 20 °C (нормальный режим отопления).
- В период с **22:00 до 6:00** помещения отапливаются до заданной пониженной температуры помещения **"Зад.пониж.т.пом."** 3 °C (пониженный режим отопления, защита от замерзания).
- Обслуживающая вас специализированная фирма по отопительной технике при первичном вводе в эксплуатацию может выполнить дополнительные настройки. Вы можете в любой момент индивидуальным образом изменить все настройки по своему усмотрению (см. главу "Отопление помещений").

Приготовление горячей воды

- Только при условии, что емкостный водонагреватель подключен к контроллеру. В период с **5:30 до 22:00** горячая вода нагревается до заданной температуры 50 °C - **"Задан.темп. горячей воды"**. Циркуляционный насос ГВС при его наличии включен.
- В период с **22:00 до 5:30** нагрев емкостного водонагревателя не производится. Циркуляционный насос ГВС при его наличии выключен.
- Обслуживающая вас специализированная фирма по отопительной технике при первичном вводе в эксплуатацию может выполнить дополнительные настройки. Вы можете в любой момент изменить все настройки по своему усмотрению (см. главу "Приготовление горячей воды").

Переход на зимнее / летнее время

- Этот переход происходит автоматически.

Предварительная информация

Ваш контроллер предварительно настроен (продолжение)

Время и дата

- День недели и текущее время установлены обслуживающей вас специализированной фирмой по отопительной технике при первичном вводе в эксплуатацию.

Сбой электропитания

- При сбое электропитания все данные сохраняются.

Терминология

Для лучшего понимания функций контроллера в приложении приведена глава "Пояснения терминологии" (см. стр. 51).

Советы по экономии энергии

Используйте возможности настройки контроллера и устройства дистанционного управления (при наличии):

- Избегайте перегрева помещений; уменьшение температуры помещения на 1 градус способствует экономии затрат на отопление до 6 %. Не устанавливайте температуру помещений выше 20 °C (см. стр. 21).
- Не устанавливайте слишком высокую температуру горячей воды (см. стр. 30).
- Включайте циркуляционный насос ГВС только для интервалов времени, в течение которых будет производиться отбор горячей воды. Для этого настройте временную программу (см. стр. 32).
- Выберите режим работы, соответствующий вашим текущим требованиям:
 - Для кратковременного отсутствия (например, поход за покупками) следует выбрать **"Экономный режим"** (см. стр. 27). Во время экономного режима температура помещений остается пониженной.
 - В случае отъезда установите **"Програм. отпуска"** (см. стр. 28). Во время работы программы отпуска температура помещений остается пониженной, и приготовление горячей воды выключено.

Советы по экономии энергии (продолжение)

- Летом, когда отопление помещений не требуется, но необходима горячая вода, установите режим работы **"Только ГВС"** (см. стр. 31).

В сочетании с гелиоустановкой:

Начало приготовления горячей воды настроено изготовителем на 5:30 утра. В солнечные дни емкостный водонагреватель получает достаточное количество энергии от гелиоустановки и, таким образом, на следующее утро температура горячей воды остается достаточно высокой. Начало приготовления горячей воды может быть настроено, например, на 10:00 утра.

- Если вам в течение длительного времени не требуется ни отопление помещений, ни горячая вода, установите **"Дежурный режим"** (см. стр. 18).

Для получения информации о других функциях контроллера, обеспечивающих экономию энергии, следует обратиться к обслуживающей вас специализированной фирме по отопительной технике.

Прочие рекомендации:

- Правильно выполнять проветривание.
На короткое время полностью открыть окна, закрыв при этом терморегулирующие вентили.
- При наступлении темноты на окнах следует опускать жалюзи (если имеются).
- Правильно отрегулировать терморегулирующие вентили.
- Не загромождать радиаторы и терморегулирующие вентили.
- Контролировать расход горячей воды: приняв душ, вы, как правило, потратите меньше энергии, чем приняв полную ванну.

Сведения об эксплуатации

Органы управления

Все настройки отопительных контуров вы можете централизованно произвести на панели управления контроллера.

Если в помещениях установлены устройства дистанционного управления, то настройки могут быть выполнены также с помощью этих устройств.



Инструкция по эксплуатации устройства дистанционного управления

Открыть контроллер

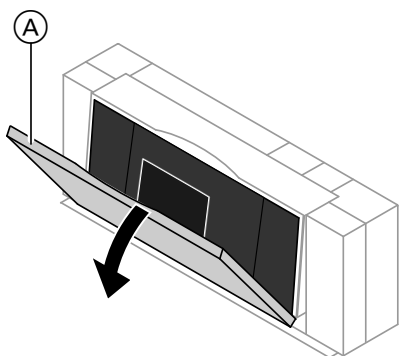

Панель управления расположена за защитной крышкой. С задней стороны защитной крышки находится краткая инструкция по эксплуатации.

Чтобы открыть контроллер, необходимо потянуть защитную крышку за верхний край вперед.

Ⓐ Крышка

Панель управления



↶ Осуществляется возврат назад на один шаг в меню или прерывается начатая настройка.

⤴ Курсорные клавиши
Перелистывание в меню или настройка значений.

Органы управления (продолжение)

OK Подтверждение выбора или сохранение выполненной настройки.

? Вызов меню "**Справка**" (см. следующую главу) или дополнительной информации.

☰ Вызов расширенного меню.

Меню "**Справка**"

В форме **краткой инструкции** появляются пояснения к элементам управления и указание по выбору отопительного контура (см. стр. 20).

Как вызвать краткую инструкцию:

- Экранная заставка включена (см. стр. 14):
Нажать клавишу **?**.
- Вы находитесь где-то в меню:
Нажимать **↵** до появления базового меню (см. следующую главу).
Нажать клавишу **?**.

Меню

Существует два уровня управления - "Базовое меню" и "Расширенное меню".

Базовое меню

Как вызвать базовое меню:

- Экранная заставка включена (см. стр. 14):
Нажать клавишу **OK**.
- Вы находитесь где-то в меню:
Нажимать клавишу **↵** до появления базового меню.

Через базовое меню возможно выполнение и опрос **наиболее часто используемых** настроек для **отопительного контура, отображаемого в верхней строке**:

- заданная температура помещения
- режим работы

Сведения об эксплуатации

Меню (продолжение)



- (A) Верхняя строка (индикация режима работы для отображаемого отопительного контура (D))
- (B) Текущая наружная температура
- (C) Заданная температура помещения
- (D) Только при наличии **нескольких** отопительных контуров: отопительный контур, выбранный для управления в базовом меню (см. главу "Изменение базового меню" на стр. 36)

Настройка заданной температуры помещения

Нажать следующие клавиши:

- ▲/▼ для установки нужного значения.
- OK для подтверждения.

Настройка режима работы

Нажать следующие клавиши:

- /◀ для выбора нужного режима работы.
- OK для подтверждения.

Режимы работы:

- ☉ Дежурный режим с контролем защиты от замерзания
- ☞ Только ГВС
- ☞☞ Отопление и ГВС

Указание

Настройки для показанного отопительного контура можно выполнить также в **расширенном меню**.

Настройки для других подключенных отопительных контуров в случае их наличия можно выполнить **только** в расширенном меню.

Символы на дисплее

Символы отображаются не постоянно, а только в зависимости от исполнения установки и текущего режима работы.

Режим работы

- ☉ Дежурный режим с контролем защиты от замерзания
- ☞ Только горячая вода
- ☞☞ Отопление и горячая вода

Меню (продолжение)

Индикации

- OK1 (2, 3) При наличии 2 или 3 отопительных контуров:
Для отображения отопительного контура, выбранного в базовом меню. Информацию об изменении см. на стр. 36.
- ☼ Контроль защиты от замерзания
- ☼ Отопление помещений с нормальной температурой



- Отопление помещений с пониженной температурой
- Режим вечеринки включен
- Экономный режим включен
- В сочетании с гелиоустановкой:
насос контура гелиоустановки работает

Сигналы

- ⚠ Сигнал неисправности

Расширенное меню

Как вызвать расширенное меню:

- Экранная заставка включена (см. стр. 14):
Нажать последовательно клавиши **OK** и **☰**.
- Вы находитесь где-то в меню:
Нажать клавишу **☰**.

В расширенном меню возможно выполнение и опрос настроек из **редко используемого** набора функций контроллера, например, временных программ и программы отпуска. Обзор меню приведен на стр. 49.

Указание

*Обслуживающая вас специализированная фирма по отопительной технике может заблокировать пользование расширенным меню. В этом случае вы можете опросить **только** сигналы неисправностей.*

Сведения об эксплуатации

Меню (продолжение)

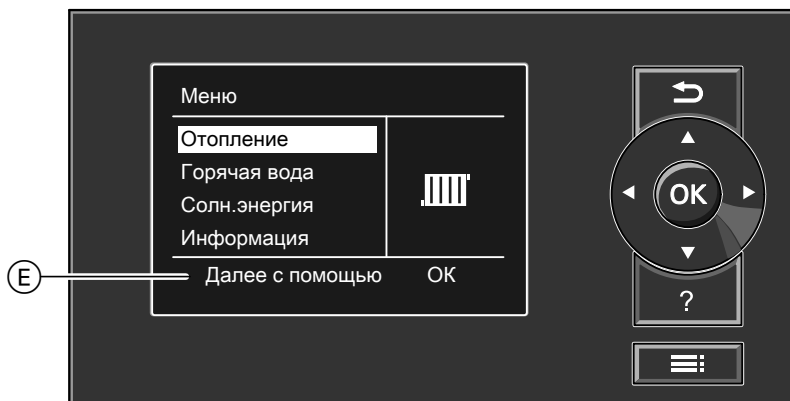

Ⓔ Диалоговая строка

Функции управления

Если в течение нескольких минут настройки на панели управления не выполнялись, включается **экранная заставка**. Яркость подсветки дисплея уменьшается.

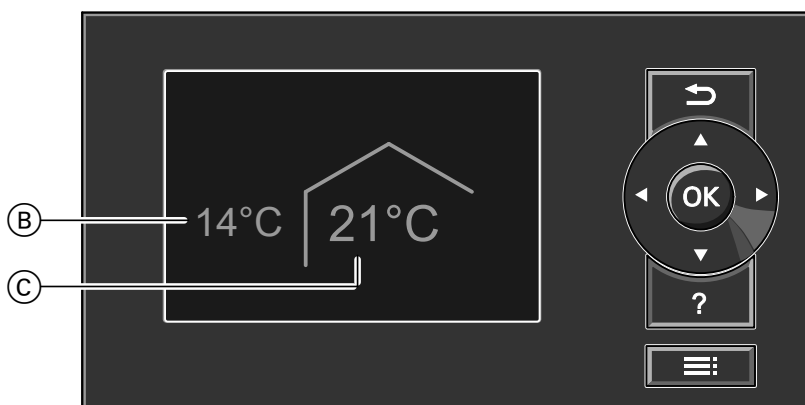

- Ⓑ Текущая наружная температура
- Ⓒ Заданная температура помещения

1. Нажать клавишу **ОК**. Происходит выход в базовое меню (см. стр. 11).

2. Нажать клавишу **☰**. Происходит выход в расширенное меню (см. стр. 13).

Функции управления (продолжение)

Выбранный пункт меню выделен белым фоном.

В диалоговой строке ⑤ (см. рисунок на стр. 13) появляются указания по выполняемым действиям.

Изображение ниже демонстрирует порядок действий при настройке заданного значения температуры помещения для настроек с различными диалоговыми строками.

Сведения об эксплуатации

Функции управления (продолжение)

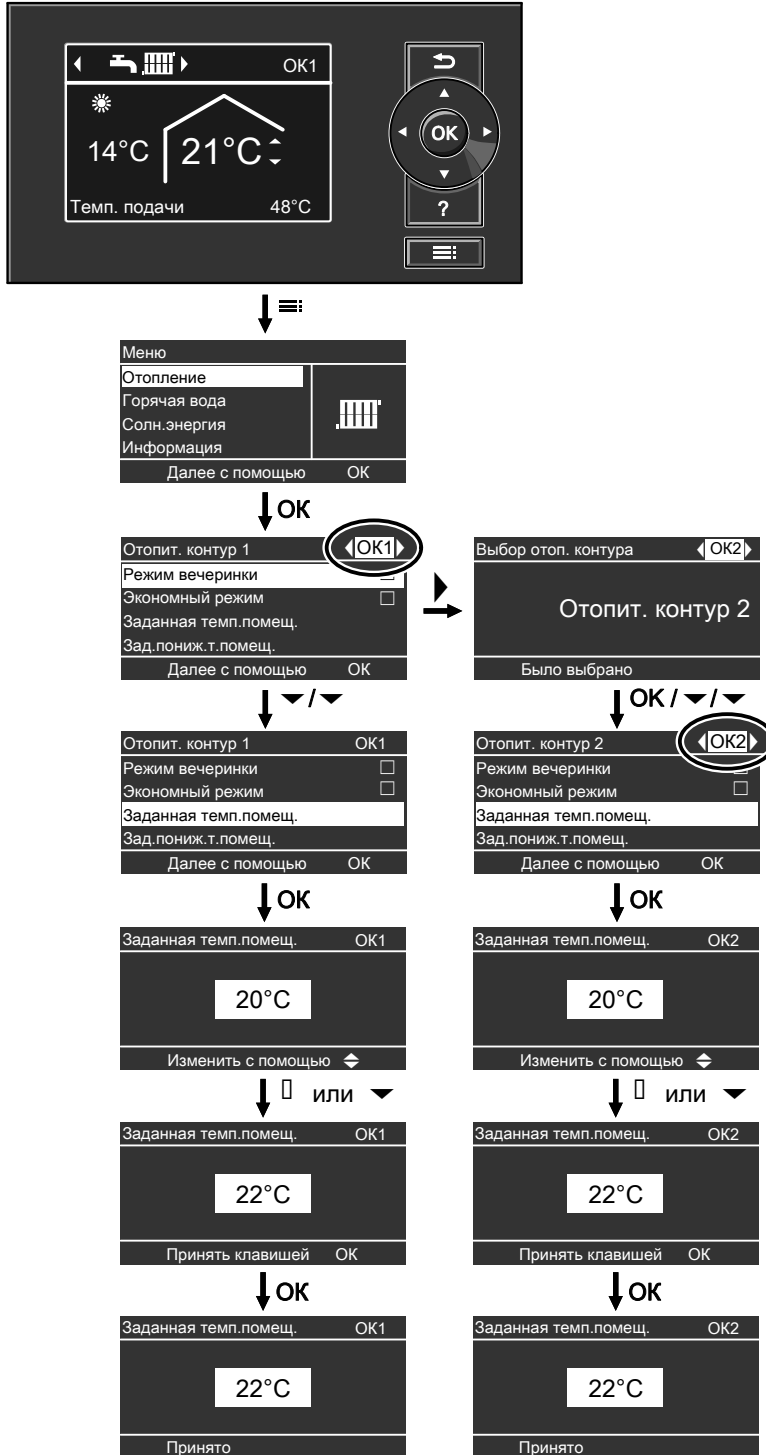

Включение контроллера отопительных контуров

Элементы управления при открытой защитной крышке

Защитную крышку см. на стр. 10.



- Ⓐ Индикатор рабочего состояния (зеленый)
- Ⓑ Индикатор неисправности (красный)

- Ⓒ Сетевой выключатель
- Ⓓ Предохранитель

1. Включить сетевое напряжение, например, с помощью отдельного предохранителя или главным выключателем.

2. Включить сетевой выключатель (см. рис.).
Спустя короткое время на дисплее появится базовое меню (см. стр. 11) и загорается зеленый индикатор рабочего состояния. Теперь ваша отопительная установка и, если имеются, устройства дистанционного управления готовы к работе.

Включение и выключение

Выключение контроллера отопительных контуров

С контролем защиты от замерзания

Выбрать для **каждого** отопительного контура "**Дежурный режим**".

- Без отопления помещений.
- Без приготовления горячей воды.
- Защита от замерзания помещений и емкостного водонагревателя включена.

Для отопительного контура, отображаемого в верхней строке

Базовое меню

1. ►/◄ для выбора режима "**Дежурный режим**" (контроль защиты от замерзания)
2. Нажать **ОК** для подтверждения.

Для других отопительных контуров

Расширенное меню

1. ≡
2. "**Отопление**"

Без контроля защиты от замерзания (вывод из эксплуатации)

1. Выключить сетевой выключатель (см. стр. 17).
2. Обесточить отопительную установку, например, вывернув отдельный предохранитель или выключив главный выключатель.
3. При ожидаемых наружных температурах ниже 3 °C предпринять соответствующие меры для защиты помещений и емкостного водонагревателя от замерзания. При необходимости связаться с обслуживающей вас специализированной фирмой по отопительной технике.

3. При необходимости выбрать отопительный контур (см. стр. 20).

4. "**Режим работы**"

5. "**Дежурный режим**" (контроль защиты от замерзания)

Указание

Чтобы не произошло заклинивания насосов, они автоматически включаются на короткое время через каждые 24 часа.

Выход из режима работы "Дежурный режим"

Выбрать другой режим работы.

Выключение контроллера отопительных контуров (продолжение)

Указание по отключению на продолжительное время

- Поскольку на насосы не будет подаваться электропитание, возможно их заклинивание.
- Может потребоваться заново настроить дату и время (см. стр. 37).

Отопление помещений

Необходимые настройки (отопление помещений)

Если требуется отопление помещений, нужно проверить следующее:

- Выбран ли отопительный контур?
Настройку см. в следующей главе.
- Настроена ли нужная температура помещения?
Данные о настройке см. на стр. 21.
- Настроен ли нужный режим работы?
Данные о настройке см. на стр. 22.
- Настроена ли нужная временная программа?
Данные о настройке см. на стр. 23.

Указание

*Обслуживающая вас специализированная фирма по отопительной технике может, например, для нового строительства или пристройки включить функцию **"Сушка бетонной стяжки"**. Выполненные вами настройки для отопления помещений на период сушки здания не действуют. Дополнительные сведения по сушке здания/бетонной стяжки приведены в главе "Пояснения терминологии" в приложении. В расширенном меню в пункте **"Информация"** можно опросить настройку режима работы (см. главу "Опрос информации", группа **"Отопит. контур ..."**).*

Выбор отопительного контура

Отопление всех помещений при необходимости может быть разделено на несколько отопительных контуров.

- Несколько отопительных контуров:
Для всех настроек отопления помещений **сначала** следует выбрать отопительный контур, для которого выполняется изменение.
- Только один отопительный контур:
Эта возможность выбора отсутствует.

Пример:

- **"Отопит. контур 1"** - это отопительный контур для офисных помещений на 1-м этаже.
- **"Отопит. контур 2"** - это отопительный контур для офисных помещений на 2-м этаже.

Отопительные контуры обозначены изготовителем **"Отопит. контур 1" (OK1)**, **"Отопит. контур 2" (OK2)** и **"Отопит. контур 3" (OK3)**.

Если вы или обслуживающая вас специализированная фирма по отопительной технике переименовала отопительные контуры, например, в "Первый этаж" и т.п., то это название отображается вместо **"Отопит. контур ..."** (см. стр. 35).

Выбор отопительного контура (продолжение)

Расширенное меню

1. ☰
2. "Отопление"

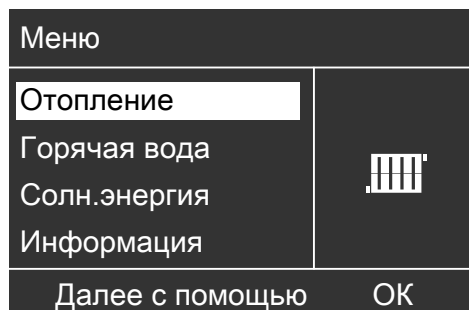

3. ▶/◀ для выбора нужного отопительного контура.

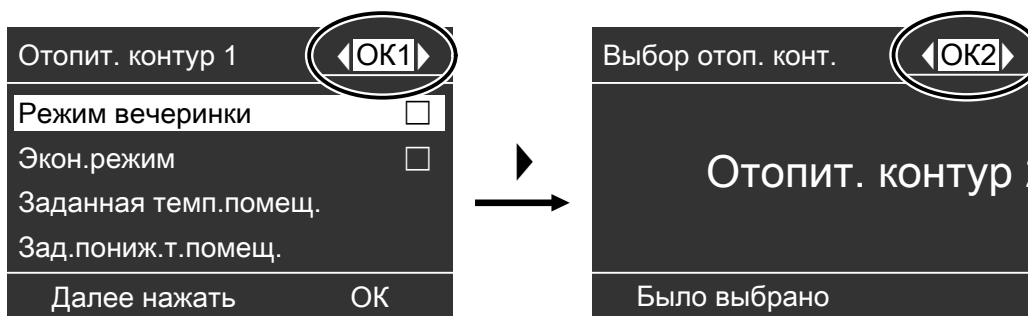

Указание

Если нажатием клавиши ↶ происходит возврат в базовое меню, то в верхней строке снова появится "OK1" (см. стр. 12).

Сведения об изменении индикации отопительного контура в базовом меню см. на стр. 36.

Настройка температуры помещения

Настройка температуры помещения для нормального режима отопления

Заводская настройка: 20 °C

Отопление помещений

Настройка температуры помещения (продолжение)

Для отопительного контура, отображаемого в верхней строке

Выполнить действия, указанные на стр. 12.

Для других отопительных контуров

Расширенное меню

1. 
2. "Отопление"

3. При необходимости выбрать отопительный контур (см. стр. 20).

4. "Заданная темп.помещ."
5. Настроить нужное значение.

Настройка температуры помещения для пониженного режима отопления (в ночное время)

Заводская настройка: 3 °C

Расширенное меню

1. 
2. "Отопление"
3. При необходимости выбрать отопительный контур (см. стр. 20).

4. "Зад.пониж.т.пом."
5. Настроить нужное значение.

Помещения отапливаются до этой температуры:

- Между циклами нормального режима отопления (см. стр. 23)
- В программе отпуска (см. стр. 28).

Настройка режима работы для отопления помещений

Заводская настройка: "Отопление и ГВС"

Для отопительного контура, отображаемого в верхней строке

Выполнить действия, указанные на стр. 12.

Для других отопительных контуров

Расширенное меню

1. 
2. "Отопление"
3. При необходимости выбрать отопительный контур (см. стр. 20).
4. "Режим работы"
5. "Отопление и ГВС"



Настройка режима работы для отопления помещений (продолжение)

- Помещения выбранного отопительного контура отапливаются в соответствии с заданными параметрами температуры помещения и временной программы.
- Горячая вода нагревается в соответствии с заданными параметрами температуры горячей воды и временной программы (см. главу "Приготовление горячей воды").

Настройка временной программы для отопления помещений

- Временная программа для отопления помещений состоит из циклов. Изготовителем настроен **один** цикл с 6:00 до 22:00 **для всех дней недели**.
- Временную программу можно настроить **индивидуально**, одинаково для каждого дня недели или по-разному:
Для нормального режима отопления вы можете выбрать до 4 циклов в день. Для каждого цикла необходимо настроить начальный и конечный момент. Между этими циклами помещения отапливаются с пониженной температурой (см. раздел "Настройка температуры помещения для пониженного режима отопления").
- При настройке следует принять во внимание, что для нагрева помещений до необходимой температуры отопительной установке требуется определенное время.
- В расширенном меню в пункте **"Информация"** можно опросить текущую временную программу (см. раздел "Опрос информации", группа **"Отопит. контур ..."**).

Расширенное меню:

1. 
2. **"Отопление"**
3. При необходимости выбрать отопительный контур.
4. **"Врем.прогр. отопления"**
5. Выбрать период или день недели.
6. Выбрать цикл 1, 2, 3 или 4.
7. Настроить начальный и конечный момент соответствующего цикла.
8. Нажать  для выхода из меню.

Указание

Чтобы преждевременно прервать настройку цикла, нажимать  до появления нужной индикации.

Отопление помещений

Настройка временной программы для отопления... (продолжение)

Пример настроенной программы:

- Временная программа с понедельника по пятницу ("Пн-Пт")
- Цикл 1:
С 05:00 до 08:30
- Цикл 2:
С 16:30 до 23:00

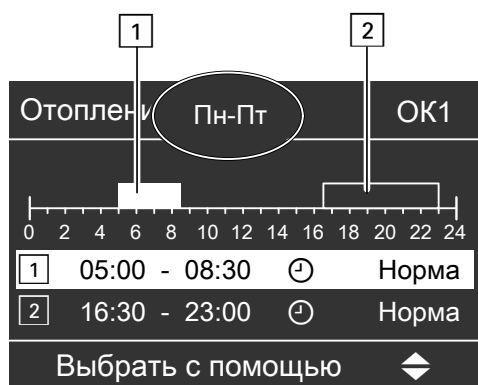

Пример:

Вы хотите настроить одинаковую временную программу для всех дней недели кроме понедельника:

Выбрать период времени "Понедельник-воскресен." и настроить временную программу. Затем выбрать "Понедельник" и настроить для него временную программу.

Удаление цикла

Настроить для конечного момента то же время, что и для начального момента. На дисплее для выбранного цикла появляется "-- : - -".



Изменение кривой отопления

Работа отопительной установки определяется наклоном и уровнем выбранной **кривой отопления**. Дополнительные сведения о кривой отопления приведены в главе "Пояснения терминологии" на стр. 52.

Заводская настройка:

- Наклон: 1,4
- Уровень кривой отопления: 0

- Нормальная температура помещения (заданное значение): 20 °C
- Пониженная температура помещения (заданное значение): 3 °C

Расширенное меню:

1. ☰
2. "Отопление"
3. При необходимости выбрать отопительный контур (см. стр. 20).
4. "Кривая отопления"

Изменение кривой отопления (продолжение)

5. "Наклон" или "Уровень"

Указание

Советы относительно того, когда и как менять наклон и уровень кривой отопления, можно получить, нажав клавишу ?.

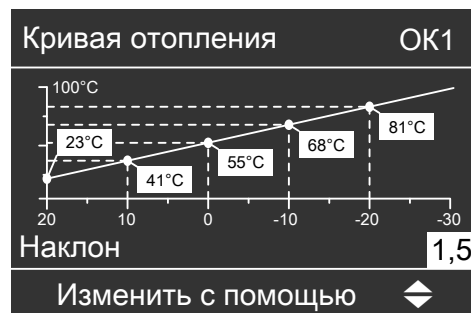

6. Настроить нужное значение.

Пример:

Изменить наклон кривой отопления на 1,5.

Диаграмма наглядно показывает изменение кривой отопления при изменении значения наклона или уровня.

В зависимости от различных значений наружной температуры (изображены по горизонтальной оси) соответствующие заданные значения температуры подачи для отопительного контура изображаются на белом фоне.

Выключение отопления помещений

Для отопительного контура, отображаемого в верхней строке

Базовое меню

- ▶/◀ для выбора режима "Только ГВС" (летний режим, без отопления помещений) или "Дежурный режим" (контроль защиты от замерзания)
- Нажать **ОК** для подтверждения.

Для других отопительных контуров

Расширенное меню

- ☰
- "Отопление"
- При необходимости выбрать отопительный контур (см. стр. 20).

4. "Режим работы"

- "Только ГВС" (летний режим, без отопления помещений) или "Дежурный режим" (контроль защиты от замерзания)

Функции комфортного режима и экономии энергии

Выбор функции комфортного режима "Режим вечеринки"

Эта функция позволяет изменить температуру помещения на несколько часов, например, если вечером у вас задержались гости. Выполненные ранее настройки контроллера менять при этом не требуется. С помощью этой функции горячая вода нагревается до настроенной заданной температуры.

Расширенное меню

- ☰
- "Отопление"
- При необходимости выбрать отопительный контур (см. стр. 20).
- "Режим вечеринки"

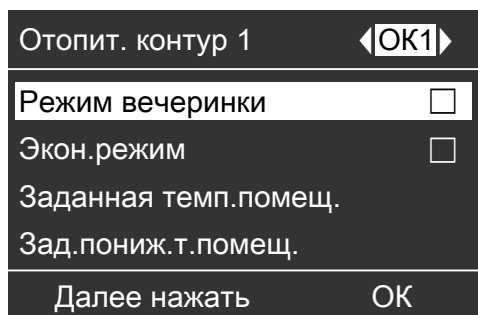

- Настроить нужную температуру помещения в режиме вечеринки.



Индикация в базовом меню



Указание

Индикация настроенного заданного значения температуры помещения не изменяется.

- Помещения отапливаются до нужной температуры.
- Горячая вода нагревается до настроенной заданной температуры.
- Включается циркуляционный насос ГВС (при наличии).

Окончание режима вечеринки

- Автоматически при переключении на нормальный режим отопления в соответствии с временной программой. или
- В расширенном меню установить "Режим вечеринки" на "Выкл".

Функции комфортного режима и экономии энергии

Выбор функции экономии энергии "Экономный режим"

Для экономии энергии можно понизить температуру помещения во время действия **нормального режима отопления**, например, если вы уходите из квартиры на несколько часов.

Расширенное меню

1. 
2. "Отопление"
3. При необходимости выбрать отопительный контур (см. стр. 20).
4. "Экономный режим"

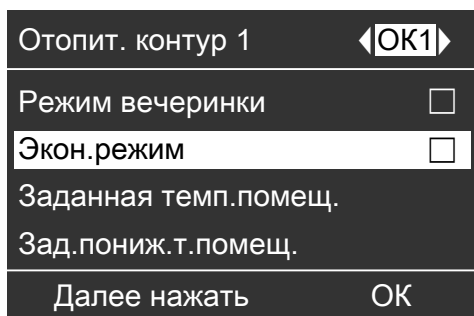

Указание

Индикация настроенного заданного значения температуры помещения не изменяется.

Окончание экономного режима

- Автоматически при переключении на пониженный режим отопления в соответствии с временной программой.
- или
- В расширенном меню установить "Экономный режим" на "Выкл".

Индикация в базовом меню



Функции комфортного режима и экономии энергии

Выбор функции экономии энергии "Программа отпуска"

С целью экономии энергии, например, при длительном отсутствии во время отпуска, можно включить **"Программу отпуска"**.

Указание

Контроллер настроен таким образом, что программа отпуска воздействует на **все отопительные контуры**. Если вы хотите изменить эту настройку, обратитесь в местную специализированную фирму по отопительной технике.

Программа отпуска воздействует следующим образом на отопительные контуры и на приготовление горячей воды:

■ Отопление помещений:

- Для отопительных контуров в режиме работы **"Отопление и ГВС"**:

В этих отопительных контурах помещения отапливаются с настроенной пониженной температурой (см. стр. 22).

- Для отопительных контуров в режиме работы **"Только ГВС"**:
Без отопления помещений в этих отопительных контурах.

Производится контроль защиты от замерзания.

■ Приготовление горячей воды:

Приготовление горячей воды выключено, функция контроля защиты от замерзания действует.

Программа отпуска запускается в 0:00 следующего после отъезда дня и завершается в 0:00 дня возвращения, т.е. в день отъезда и в день возвращения действует временная программа, установленная для этих дней (см. стр. 23).

Расширенное меню:

1. 
2. **"Отопление"**
3. **"Програм. отпуска"**

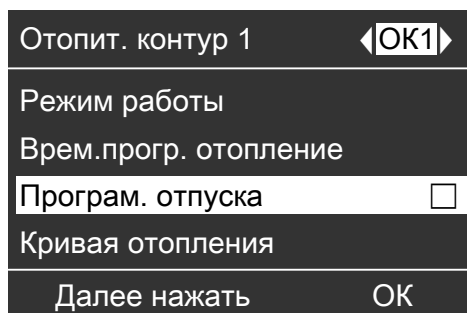

4. Установить соответствующий день отъезда и день приезда.

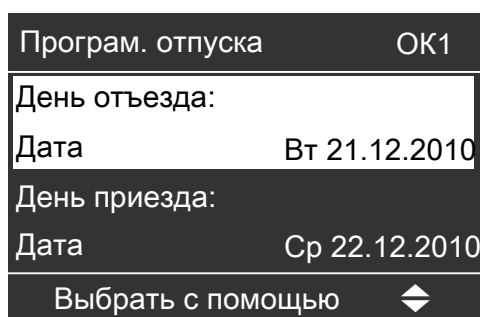

Индикация в базовом меню

Работающая программа отпуска **не** отображается в базовом меню.

Функции комфортного режима и экономии энергии

Выбор функции экономии энергии "Программа отпуска" (продолжение)

Индикация в расширенном меню:

В расширенном меню в пункте **"Информация"** можно опросить настройку программы отпуска (см. главу "Опрос информации", группа **"Отопит. контур ..."**).

Отмена или удаление программы отпуска

Расширенное меню

1. 
2. **"Отопление"**
3. **"Програм. отпуска"**
4. **"Удалить программу"**

Приготовление горячей воды

Необходимые настройки (приготовление горячей воды)

Если требуется приготовление горячей воды, нужно проверить следующее:

- Настроена ли нужная температура горячей воды?
Настройку см. в следующей главе.
- Настроен ли нужный режим работы?
Данные о настройке см. на стр. 31.
- Настроена ли нужная временная программа?
Данные о настройке см. на стр. 31.

Указание

Контроллер настроен таким образом, что приготовление горячей воды действует для **всех** отопительных контуров. Если вы хотите изменить эту настройку, обратитесь в местную специализированную фирму по отопительной технике.

Настройка температуры горячей воды

Расширенное меню

1. 
2. "Горячая вода"

3. "Задан.темп. горячей воды"
4. Настроить нужное значение.

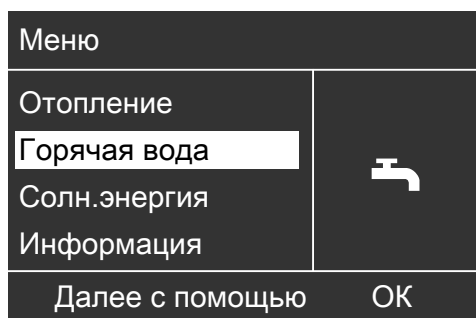

Настройка режима работы для приготовления горячей воды

Расширенное меню

1. 

2. "Отопление"

3. При необходимости выбрать отопительный контур (см. стр. 20).

4. "Режим работы"

5. "Отопление и ГВС" (с отоплением помещений)

или

"Только ГВС" (летний режим, без отопления помещений)

Настройка временной программы для приготовления горячей воды

■ Временная программа для приготовления горячей воды состоит из циклов. Изготовителем настроен один цикл с 5:30 до 22:00 для всех дней недели.

■ Для приготовления горячей воды изготовителем настроен **автоматический режим**. Это означает, что в нормальном режиме отопления горячая вода нагревается до заданной температуры. Чтобы в начале нормального режима отопления в вашем распоряжении сразу имелась горячая вода, цикл приготовления горячей воды начинается автоматически на полчаса раньше цикла нормального режима отопления.

■ Если автоматический режим не требуется, то для приготовления горячей воды можно выбрать **индивидуально** до 4 циклов в день, одинаково для каждого дня недели или по-разному. Для каждого цикла необходимо настроить начальный и конечный момент.

■ При выполнении настроек следует принять во внимание, что для нагрева горячей воды до необходимой температуры отопительной установке потребуется определенное время.

■ В "Расширенном меню" в пункте "Информация" можно опросить текущую временную программу (см. раздел "Опрос информации", группа "Горячая вода").

Расширенное меню:

1. 

2. "Горячая вода"

3. "Врем. программа ГВС"

4. "Индивидуально"

5. Выбрать период или день недели.

6. Выбрать цикл 1, 2, 3 или 4.

7. Настроить начальный и конечный момент соответствующего цикла.

8. Нажать  для выхода из меню.

Указание

Чтобы преждевременно прервать настройку цикла, нажимать  до появления нужной индикации.

Приготовление горячей воды

Настройка временной программы для приготовления... (продолжение)

Пример настроенной программы:

- Временная программа с понедельника по пятницу ("Пн-Пт")
- Цикл [1]:
С 4:30 до 6:30
- Цикл [2]:
С 15:30 до 20:30

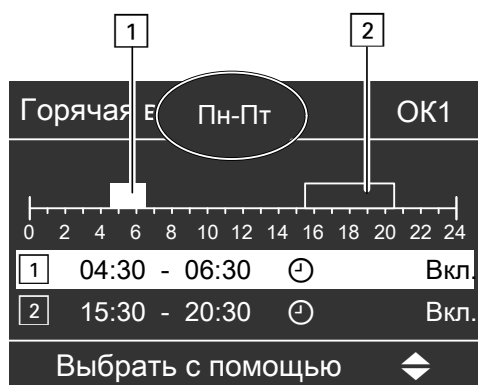

Пример:

Вы хотите настроить одинаковую временную программу для всех дней недели кроме понедельника: Выбрать период времени "Понедельник-воскресен." и настроить временную программу. Затем выбрать "Понедельник" и настроить для него временную программу.

Удаление цикла

Настроить для конечного момента то же время, что и для начального момента. На дисплее для выбранного цикла появляется "-- : - -".

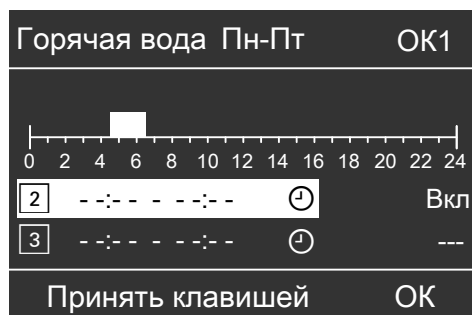

Разовое приготовление горячей воды вне временной программы

Указание

Для выбранного отопительного контура должен быть установлен режим "Отопление и ГВС" или "Только ГВС".

Расширенное меню

1. ≡
2. "Отопление"
3. "Режим вечеринки"
4. Снова выключить "Режим вечеринки" нажатием "Вык", чтобы не происходило непредусмотренное отопление помещений с нормальной температурой.

Отопительная установка с циркуляционным насосом ГВС

Дополнительная информация о циркуляционном насосе ГВС находится в главе "Пояснения терминологии".

Приготовление горячей воды

Настройка временной программы для приготовления... (продолжение)

- Во временной программе для циркуляционного насоса ГВС изготовителем настроен **автоматический режим**. Это означает, что циркуляционный насос ГВС включается согласно временной программе для приготовления горячей воды.
- Если автоматический режим не требуется, то для циркуляционного насоса ГВС возможен выбор до 4 **отдельных** циклов в день; для каждого дня недели циклы могут быть одинаковыми или различными. Для каждого цикла необходимо настроить начальный и конечный момент.
- В меню "**Информация**" можно опросить текущую временную программу (см. главу "Опрос информации", группа "**Горячая вода**").

Указание

Включение циркуляционного насоса ГВС целесообразно только в то время, когда происходит разбор горячей воды.

Расширенное меню:

1. 
2. "**Горячая вода**"

3. "Врем. прогр. ЦН ГВС"

4. "Индивидуально"

5. Выбрать период или день недели.
6. Выбрать цикл **1**, **2**, **3** или **4**.
7. Настроить начальный и конечный момент соответствующего цикла.
8. Нажать  для выхода из меню.

Указание

Чтобы преждевременно прервать настройку цикла, нажимать  до появления нужной индикации.

Удаление цикла

Настроить для конечного момента то же время, что и для начального момента. На дисплее для выбранного цикла появляется "- - : - - -".

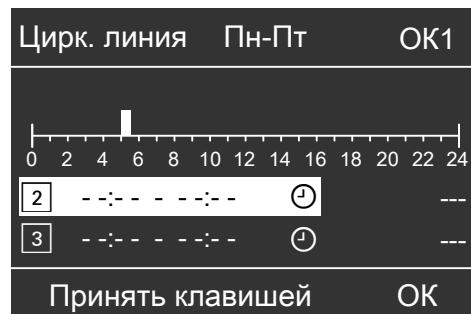

Приготовление горячей воды

Выключение приготовления горячей воды

Вам не требуется ни приготовление горячей воды, ни отопление помещений.

Для отопительного контура, отображаемого в верхней строке

Базовое меню

1. ►/◀ для выбора **"Дежурного режима"** (контроль защиты от замерзания).
2. Нажать **ОК** для подтверждения.

Для других отопительных контуров

Расширенное меню

1. ≡
2. При необходимости выбрать отопительный контур (см. стр. 20).
3. **"Отопление"**
4. **"Режим работы"**
5. **"Дежурный режим"** (контроль защиты от замерзания)

Вам не требуется горячая вода, но нужно отопление помещений.

Расширенное меню

1. ≡
2. При необходимости выбрать отопительный контур (см. стр. 20).
3. **"Отопление"**
4. **"Режим работы"**
5. **"Отопление и ГВС"**
6. ↶ до выхода в меню.
7. **"Горячая вода"**
8. **"Задан. темп. горячей воды"**
9. Установить 10 °С.

Настройка контрастности дисплея

Расширенное меню

1. 

2. "Настройки"

3. "Контрастность"

4. Настроить нужную контрастность.

Настройка яркости подсветки дисплея

Для более четкого отображения текста меню возможно изменить яркость для параметра "Управление".

Также возможно изменить яркость экранной заставки.

3. "Яркость"

4. "Управление" или "Заставка экрана"

5. Установить нужную яркость.

Расширенное меню

1. 

2. "Настройки"

Ввод названия для отопительных контуров

Вы можете ввести индивидуальные названия для отопительных контуров 1, 2 и 3 ("ОК1", "ОК2" и "ОК3"). Сокращения "ОК1", "ОК2" и "ОК3" сохраняются.

Расширенное меню

1. 



2. "Настройки"

3. "Имя контура отопления"

4. "Отопит. контур 1", "Отопит. контур 2" или "Отопит. контур 3"

5. "Изменить?"

6. С помощью / выбрать нужный символ.

7. С помощью / дойти до нужного символа.

8. Нажатием **ОК** все введенные символы принимаются с одновременным выходом из этого меню.

Указание

Нажатием "Отменить?" введенное обозначение удаляется, и снова появляется "Отопит. контур 1" и т.д.

Пример:

Название для "Отопит. контур 1":
Первый этаж

Другие уставки

Ввод названия для отопительных контуров (продолжение)

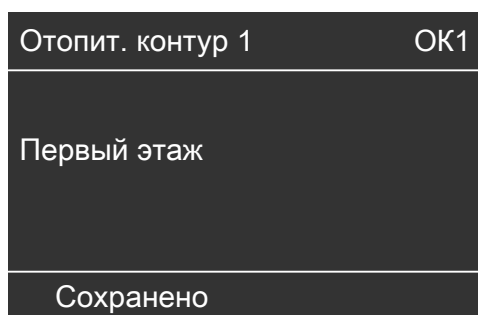
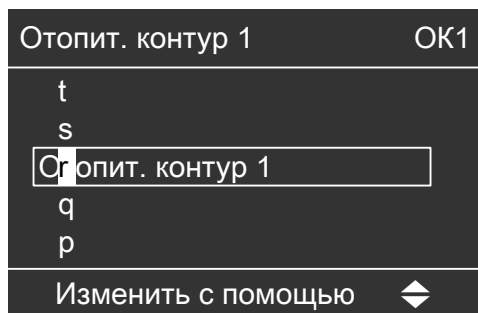

Теперь в меню "Отопит. контур 1" обозначен как "Первый этаж".



Изменение базового меню

При наличии нескольких отопительных контуров вы можете настроить, для какого отопительного контура должна производиться индикация в базовом меню (см. стр. 12).

Указание

При наличии только одного отопительного контура доступ к этому меню отсутствует. В верхней строке **не будет** отображаться обозначение отопительного контура "ОК...".

Расширенное меню

1. ≡
2. "Настройки"

3. "Базовое меню"

4. Выбрать отопительный контур:

■ "Отопит. контур 1"

Индикация в верхней строке: "ОК1"

■ "Отопит. контур 2"

Индикация в верхней строке: "ОК2"

■ "Отопит. контур 3"

Индикация в верхней строке: "ОК3"

Настройка времени и даты

Время и дата установлены изготовителем. После длительного перерыва в эксплуатации отопительной установки может потребоваться настройка времени и даты.

Расширенное меню

1. 
2. **"Настройки"**
3. **"Время/дата"**
4. Настроить время и дату.

Настройка языка

Расширенное меню

1. 
2. **"Einstellungen"**
(Настройки)

3. **"Sprache"**

(Язык)

4. Установить нужный язык.

Настройка единицы измерения температуры (°C/°F)

Заводская настройка: °C

Расширенное меню

1. 
2. **"Настройки"**

3. **"Единица изм. темп-ры"**

4. Настроить единицу измерения температуры **"°C"** или **"°F"**.

Восстановление заводских настроек

Существует возможность сбросить все измененные значения для каждого отопительного контура отдельно на заводскую настройку.

Расширенное меню

1. 
2. **"Настройки"**
3. **"Заводские настройки"**
4. **"Отопит. контур 1"**, **"Отопит. контур 2"** или **"Отопит. контур 3"**

Следующие настройки и значения сбрасываются на первоначальные значения:

- Заданная температура помещения для нормального режима отопления (**"Заданная темп.помещ."**)
- Заданная температура помещения для нормального режима отопления (**"Заданная темп.помещ."**)
- Режим работы (**"Режим работы"**)
- Заданное значение температуры горячей воды **"Задан.темп. горячей воды"**

Другие уставки

Восстановление заводских настроек (продолжение)

- Временная программа для отопления помещений ("**Врем.прогр. отопления**")
- Временная программа для приготовления горячей воды ("**Врем. программа ГВС**")
- Временная программа для циркуляционного насоса ("**Врем.прогр. ЦН ГВС**")
- Наклон ("**Наклон**") и уровень ("**Уровень**") кривой отопления

Режим вечеринки, экономный режим и программа отпуска удаляются.

Опрос информации

В зависимости от подключенных элементов и выполненных настроек возможен опрос текущих значений температуры и режимов работы.

В расширенном меню информация разделена на группы:

- "Общие параметры"
- "Отопит. контур 1"
- "Отопит. контур 2"
- "Отопит. контур 3"
- "Горячая вода"
- "Гелиоуст."
- "Сброс параметров"

Указание

Если для отопительных контуров были введены названия (см. главу "Ввод названия для отопительного контура"), появится название отопительного контура.

Подробные данные о возможностях опроса по отдельным группам см. в главе "Возможности опроса в расширенном меню".

Расширенное меню

1. ☰
2. "Информация"
3. Выбрать группу.
4. Выбрать нужный опрос.

Опросы в сочетании с гелиоустановками

Расширенное меню

1. ☰
2. "Солнеч. энергия"

На диаграмме отображается генерация солнечной энергии за последние 7 дней.

Мигающая линия на диаграмме показывает, что текущий день еще не закончен.



Указание

Прочие возможности опроса, например, о часах наработки насоса гелиоустановки, предоставляются в расширенном меню в пункте "Информация", группа "Гелиоуст."

Сброс параметров

Возможен сброс следующих данных на значение 0:

- В сочетании с гелиоустановкой: генерация солнечной энергии, наработка насоса контура гелиоустановки и наработка выхода 22.
- Все указанные данные одновременно.

Расширенное меню

1. ☰
2. "Информация"
3. "Сброс параметров"

Опросы

Опрос сигнала неисправности

В случае неисправностей контроллера отопительного контура на дисплее мигает символ  и появляется "**Неисправность**". Кроме того мигает красный индикатор неисправности (см. главу "Включение контроллера отопительного контура").

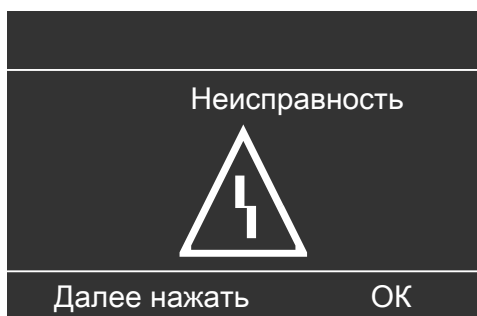

1. Клавишей **ОК** можно вызвать причину возникновения неисправности.

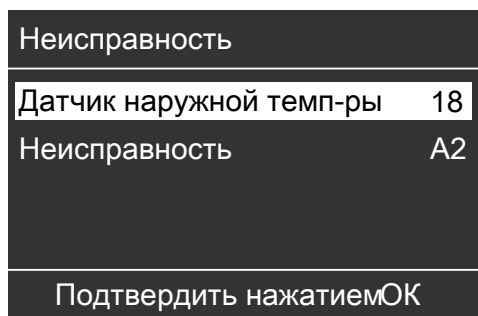

2. Клавишей **ОК** можно вызвать указания по работе отопительной установки.
Кроме того, вы получите советы о том, какие меры вы можете предпринять самостоятельно **перед** тем, как известить обслуживающую вас специализированную фирму по отопительной технике.

3. Запишите причину и код неисправности рядом справа. В примере: "**Датчик наруж. темп. 18**" и "**Неисправность A2**".

Это позволит специалисту по отопительной технике лучше подготовиться и, возможно, сэкономит дополнительные дорожные расходы.

4. Чтобы квитировать сигнал неисправности, следуйте указаниям в меню.

Сигнал неисправности принимается в меню.

Индикация в базовом меню



Индикация в расширенном меню:

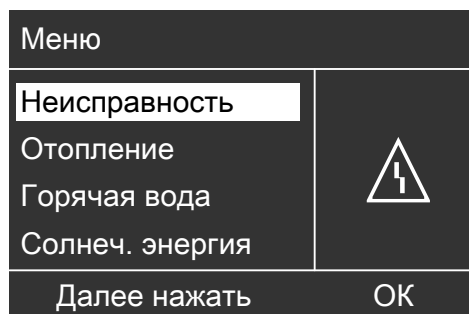

Опрос сигнала неисправности (продолжение)

Указание

- Если для подачи сигналов неисправности было подключено сигнальное устройство (например, сирена), оно выключается квитированием сигнала неисправности.
- Если устранение неисправности может быть выполнено лишь позднее, сигнал неисправности снова появится на следующий день, и снова включится сигнальное устройство.

Вызов квитированного сигнала неисправности

Расширенное меню

1. 
2. "Неисправность"

Что делать?

В помещениях слишком холодно

Причина неисправности	Способ устранения неисправности
Отопительная установка выключена.	<ul style="list-style-type: none">■ Включить сетевой выключатель (см. рис. на стр. 17).■ Включить главный выключатель при его наличии (за пределами котельной).■ Проверить предохранитель в распределительном электрическом устройстве (предохранитель домашнего ввода).
Неправильная настройка контроллера или устройства дистанционного управления.	<p>Проверить и при необходимости исправить следующие настройки:</p> <ul style="list-style-type: none">■ должен быть настроен режим "Отопление и ГВС" (см. стр. 22)■ температура помещения (стр. 21)■ время (см. стр. 37)■ временная программа (см. стр. 23)■ Проверить настройки на устройстве дистанционного управления (при наличии). <p> Отдельная инструкция по эксплуатации</p>
Только в режиме с приготовлением горячей воды: включен приоритет приготовления горячей воды.	Дождаться нагрева емкостного водонагревателя.
Функция сушки бетонной стяжки включена.	Дождаться, пока истечет время сушки бетонной стяжки.
На дисплее появляется "Неисправность" и мигает красный индикатор неисправности.	Опросить вид неисправности, записать код неисправности и квитировать сигнал (см. стр. 40). Уведомить при необходимости фирму по отопительной технике.
Электропривод смесителя неисправен.	Выполнить настройку смесителя вручную.

В помещениях слишком тепло

Причина неисправности	Способ устранения неисправности
<p>Неправильная настройка контроллера или устройства дистанционного управления.</p>	<p>Проверить и при необходимости исправить следующие настройки:</p> <ul style="list-style-type: none"> ■ температура помещения (стр. 21) ■ время (см. стр. 37) ■ временная программа (см. стр. 23) ■ Проверить настройки на устройстве дистанционного управления (при наличии). <p> Отдельная инструкция по эксплуатации</p>
<p>На дисплее появляется "Неисправность" и мигает красный индикатор неисправности.</p>	<p>Опросить вид неисправности, записать код неисправности и квитировать сигнал (см. стр. 40). Уведомить при необходимости фирму по отопительной технике.</p>
<p>Электропривод смесителя неисправен.</p>	<p>Выполнить настройку смесителя вручную.</p>

Что делать?

Нет горячей воды

Причина неисправности	Способ устранения неисправности
Отопительная установка или контроллер отопительного контура выключены.	<ul style="list-style-type: none">■ Включить сетевой выключатель (см. рис. на стр. 17).■ Включить главный выключатель при его наличии (за пределами котельной).■ Включить предохранитель в распределительном электрическом устройстве (предохранитель домового ввода).
Неправильная настройка контроллера или устройства дистанционного управления.	<p>Проверить и при необходимости исправить следующие настройки:</p> <ul style="list-style-type: none">■ приготовление горячей воды должно быть деблокировано (см. на стр. 31).■ температура горячей воды (см. стр. 30)■ временная программа (см. стр. 31)■ время (см. стр. 37)■ Проверить настройки на устройстве дистанционного управления (при наличии). <p> Отдельная инструкция по эксплуатации</p>
На дисплее появляется " Неисправность " и мигает красный индикатор неисправности.	Опросить вид неисправности, записать код неисправности и квитировать сигнал (см. стр. 40). Уведомить при необходимости фирму по отопительной технике.

Слишком горячая вода

Причина неисправности	Способ устранения неисправности
Неправильная настройка на контроллере.	Проверить и, при необходимости, скорректировать температуру горячей воды (см. стр. 30).
Идет приготовление горячей воды посредством гелиоустановки.	Проверить и при необходимости исправить настройки на контроллере гелиоустановки.
	 Отдельная инструкция по эксплуатации

Мигает "⚠" и на дисплее появляется "Неисправность"

Причина неисправности	Способ устранения неисправности
Неисправность контроллера отопительного контура.	Выполнить действия, указанные на стр. 40.

На дисплее появляется "Управл. заблокировано"

Причина неисправности	Способ устранения неисправности
Управление этой функцией заблокировано.	Блокировку может снять обслуживающая вас специализированная фирма по отопительной технике.

На дисплее появляется "Внешн. переключение"

Причина неисправности	Способ устранения неисправности
Настроенный на контроллере режим работы был переключен внешним коммутационным устройством, модулем расширения EA1.	Устранение не требуется.

Что делать?

На дисплее появляется "Внешняя программа"

Причина неисправности	Способ устранения неисправности
Настроенный на контроллере режим работы был переключен через внешний телекоммуникационный интерфейс Vitocom.	Режим работы может быть изменен.

Уход за оборудованием

Чистка

Оборудование можно чистить стандартным бытовым чистящим средством (но не абразивным). Поверхность панели управления можно очищать тканью из микроволокна.

Осмотр и техническое обслуживание

Для обеспечения бесперебойного, энергосберегающего и экологически чистого режима отопления необходимо регулярно проводить техническое обслуживание. Не реже, чем раз в год, должно проводиться техобслуживание отопительной установки авторизованной фирмой по отопительной технике. Для этого лучше всего заключить с обслуживающей вас фирмой по отопительной технике договор на осмотр и обслуживание.

Водогрейный котел

По мере загрязнения водогрейного котла повышается температура отходящих газов, а следовательно повышаются и потери энергии. Поэтому каждый водогрейный котел подлежит ежегодной чистке.

Емкостный водонагреватель (при наличии)

Стандарты DIN 1988-8 и EN 806 предписывают провести первое техническое обслуживание или очистку не позднее, чем через два года после ввода в эксплуатацию, и затем проводить их по необходимости.

Очистку внутренних поверхностей емкостного водонагревателя, в том числе подключений контура водоразбора ГВС, разрешается производить только авторизованной специализированной фирме по отопительной технике.

Если в подающем трубопроводе холодной воды емкостного водонагревателя имеется устройство для обработки воды, например, шлюз или устройство для добавления присадок, то его наполнитель следует своевременно заменять. Просим соблюдать при этом указания изготовителя.

Дополнительно для Vitocell 100: Рекомендуется поручать ежегодную проверку работоспособности расходного анода фирме по отопительной технике.

Проверка работоспособности анода может проводиться без прекращения эксплуатации. Фирма по отопительной технике измеряет защитный ток с помощью тестера анода.

Уход за оборудованием

Уход за оборудованием (продолжение)

Предохранительный клапан (емкостного водонагревателя)

Пользователь или фирма по отопительной технике должны один раз в полгода приоткрытием рабочего органа проверять работоспособность предохранительного клапана. Имеется опасность загрязнения седла вентиля (см. руководство, предоставленное изготовителем вентиля).

Фильтр для воды в контуре водоразбора ГВС (при наличии)

В целях соблюдения санитарно-гигиенических норм:

- в неочищаемых фильтрах через каждые 6 месяцев следует заменять патрон фильтра (через каждые 2 месяца должен проводиться визуальный контроль)
- очищаемые фильтры следует подвергать промывке каждые 2 месяца.

Повреждение соединительных кабелей

Если соединительные кабели прибора или смонтированного внешнего электрооборудования повреждены, их необходимо заменить специальными соединительными кабелями. При замене использовать исключительно кабели Viessmann. Известить для этого обслуживающую вас специализированную фирму по отопительной технике.

Обзор меню

Расширенное меню

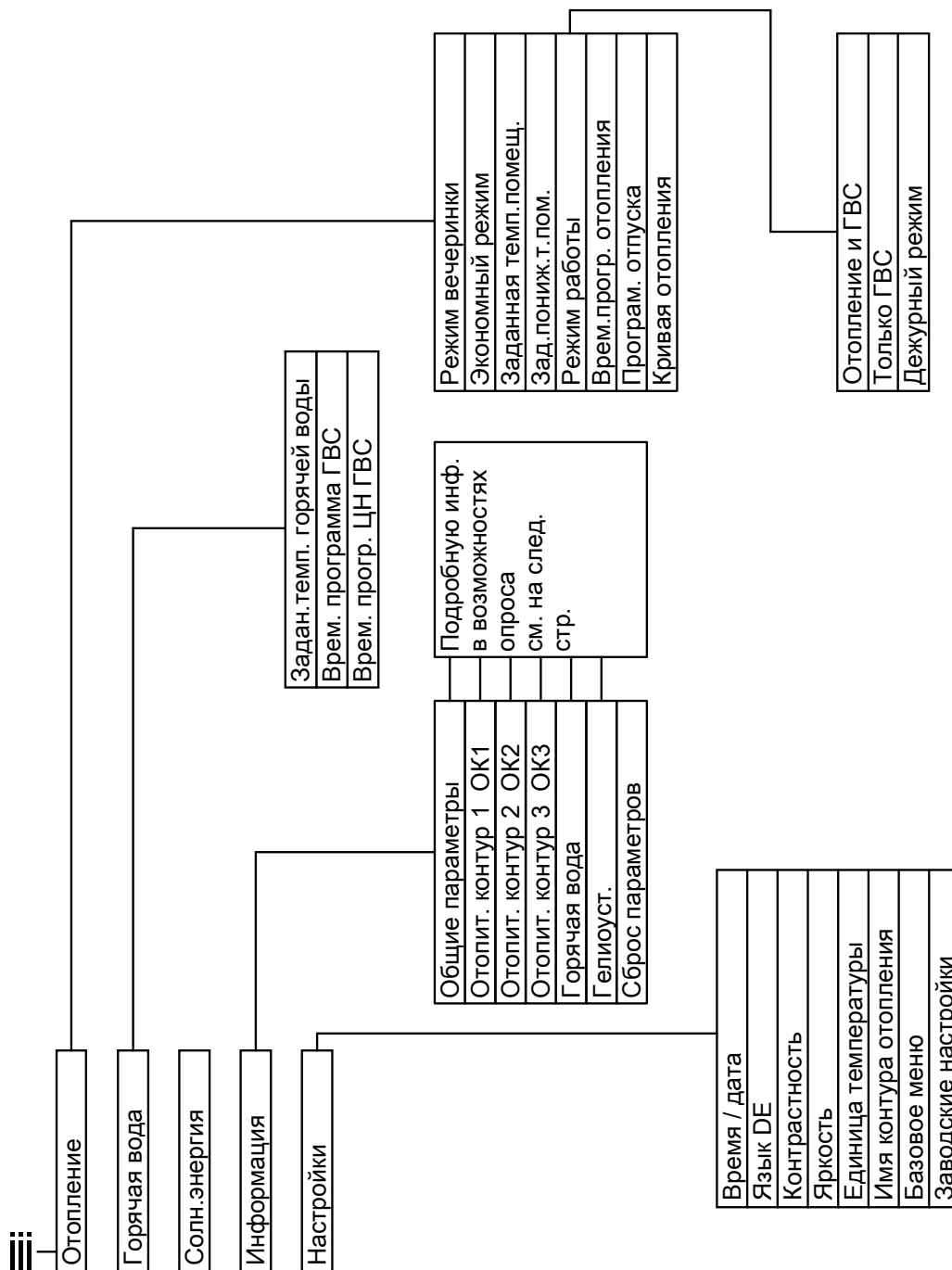

Приложение

Обзор меню (продолжение)

Возможности опроса в расширенном меню

Указание

В зависимости от комплектации вашей отопительной установки возможны не все приведенные опросы.

Для информации, отмеченной символом ►, возможно выполнить опрос подробных данных.

Общие параметры

"Наруж. темп-ра"
"Подающий насос"
"Общий сигн.неисп."
"Номер абонента"
"Входы расш. EA1" ►
"Время"
"Дата"
"Сигнал точн.врем."

Отопит. контур 1, 2, 3 (OK1, OK2, OK3)

"Режим работы" ► <ul style="list-style-type: none">■ "Сушка бетонной стяжки"■ "Внешн. переключение"■ "Програм. отпуска"■ "Внешняя программа"■ "Режим вечеринки"■ "Экономный режим"■ "Отопление и ГВС"■ "Только ГВС"■ "Дежурный режим"
"Текущий режим работы:" ► <ul style="list-style-type: none">■ "Норм. режим отопления"■ "Режим пониженной темп."■ "Дежурный режим"
"Временная программа" ►
"Заданная темп.помещ."
"Темп. помещения"
"Зад.пониж.т.пом."
"Зад.внеш.т.помещ"
"Зад.темп. вечерин"
"Наклон"
"Уровень"
"Насос от. контура"
"Смеситель"
"Темп. подачи"
"Т. обр. линии" Только для отопительного контура 1.
"Програм. отпуска"►

Обзор меню (продолжение)

Горячая вода

"Врем. программа ГВС" ►
"Врем. прогр. ЦН ГВС"►
"Темп. горяч. воды" или
В сочетании с 2 датчиками температуры емкостного нагревателя:
"Темп. ГВС вверху"
"Темп. ГВС внизу"
"Нас.загр. бойлера"
"Цирк. насос ГВС"

Гелиоуст.

"Темп. коллектора"
"ГВС - гелиоуст."
"Насос гелиоконт." (наработка)
"Солн.энергия,гистогр." ►
"Солн.энергия"
"Насос гелиоконт." (вкл/выкл) или
"Обороты гелионасос"
"Подавление, ГВС"
"SM1 Выход 22" (вкл./выкл.)
"SM1 Выход 22" (наработка)
"Датчик 7"
"Датчик 10"

Пояснения к терминологии

Пониженный режим (пониженный режим отопления)

См. "Пониженный режим отопления".

Сушка здания

Например, обслуживающая вас специализированная фирма по отопительной технике для сушки нового здания или пристройки может активировать функцию **"Сушка бетонной стяжки"**. С помощью этой функции производится сушка бетонной стяжки по фиксированной временной программе (температурно-временной профиль) в соответствии со строительными нормами.

Функция сушки бетонной стяжки воздействует на все отопительные контуры со смесителем:

- Все помещения отапливаются согласно температурно-временному профилю. Выполненные вами настройки для отопления помещений не будут действовать на время сушки здания.
- Приготовление горячей воды выполняется (однако приоритетное включение отменяется).

Режим работы

С помощью этого режима определяется, производится ли отопление помещений и приготовление горячей воды или только приготовление горячей воды. Или отопление выключается с активацией функции защиты от замерзания.

Приложение

Пояснения к терминологии (продолжение)

Возможен выбор следующих режимов работы:

■ **"Отопление и ГВС"**

Помещения отапливаются, идет приготовление горячей воды (зимний режим).

■ **"Только ГВС"**

Идет приготовление горячей воды, без отопления помещений (летний режим).

■ **"Дежурный режим"**

Защита от замерзания водогрейного котла и емкостного водонагревателя включена, без отопления помещений, без приготовления горячей воды.

Указание

Режим работы для отопления помещений без приготовления горячей воды отсутствует. Если необходимо отопление помещений, то, как правило, требуется и горячая вода (зимний режим).

*Если же вам все-таки нужно только отопление, выберите режим **"Отопление и ГВС"** и установите температуру горячей воды на 10 °С (см. главу "Настройка температуры горячей воды"). При этом не будет выполняться ненужный нагрев воды в контуре ГВС, а защита от замерзания емкостного водонагревателя тем не менее обеспечивается.*

Текущий режим работы

В режиме **"Отопление и ГВС"** установка из текущего "Нормального режима отопления" (см. стр. 55) переключается в "Пониженный режим отопления" (см. стр. 55) и наоборот. Моменты переключения режима работы устанавливаются при настройке временной программы.

Комплект привода смесителя для одного отопительного контура со смесителем

Модуль (принадлежность) для регулирования одного отопительного контура со смесителем.
См. "Смеситель".

Кривая отопления

Кривые отопления представляют собой зависимость между температурой окружающей среды, температурой помещения (заданное значение) и температурой котловой воды или температурой подачи (отопительного контура). Чем ниже наружная температура, тем выше температура котловой воды или температура подачи отопительного контура.

Чтобы при любой наружной температуре было возможно обеспечить достаточное количество тепла при минимальном расходе топлива, необходимо учесть особенности здания и отопительной установки. Для этого кривая отопления настраивается обслуживающей вас специализированной фирмой по отопительной технике.

Пояснения к терминологии (продолжение)

Указание

Если в вашей отопительной установке имеются отопительные контуры со смесителем, то температура подачи для отопительного контура без смесителя превышает температуру подачи отопительного контура со смесителем на определенное устанавливаемое значение.

Изображенные кривые отопления действительны при следующих настройках:

- уровень кривой отопления = 0
- нормальная температура помещения (заданное значение) = 20 °C

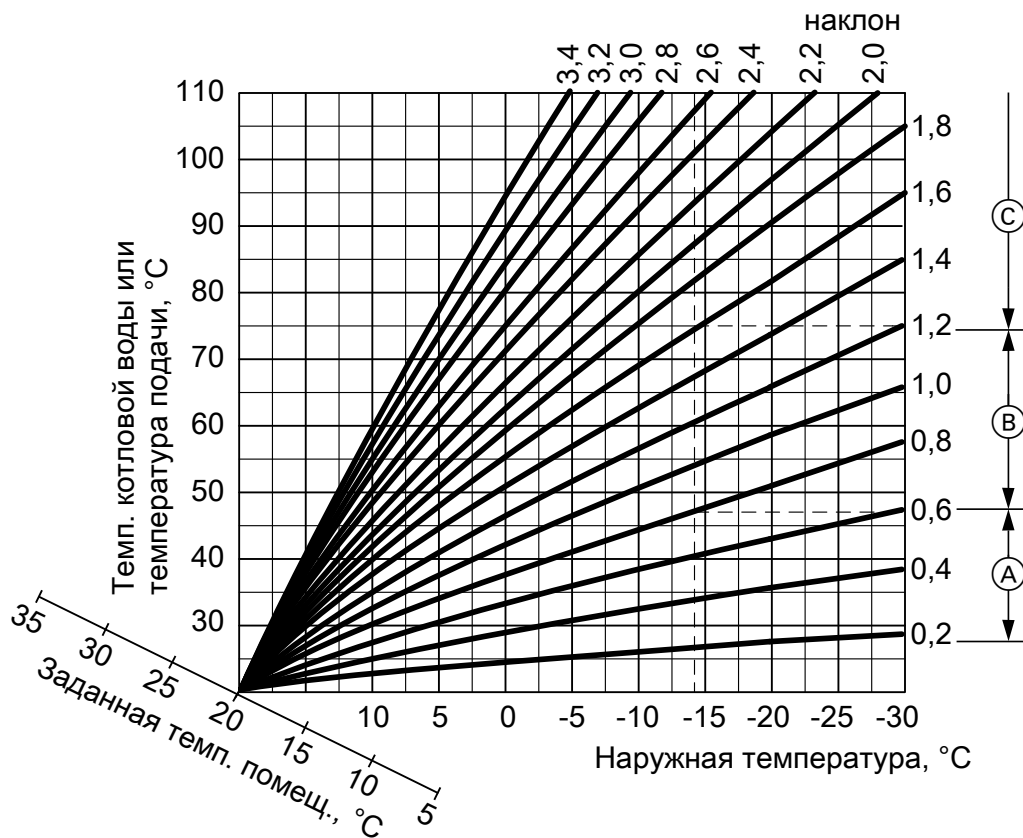

Приложение

Пояснения к терминологии (продолжение)

Пример:

Для наружной температуры -14°C :

- Ⓐ Система внутривольного отопления, наклон 0,2 - 0,8
- Ⓑ Низкотемпературная отопительная установка, наклон 0,8 - 1,6
- Ⓒ Отопительная установка с температурой котловой воды выше 75°C , наклон 1,6 - 2,0

Изготовителем установлен наклон = 1,4 и уровень = 0.

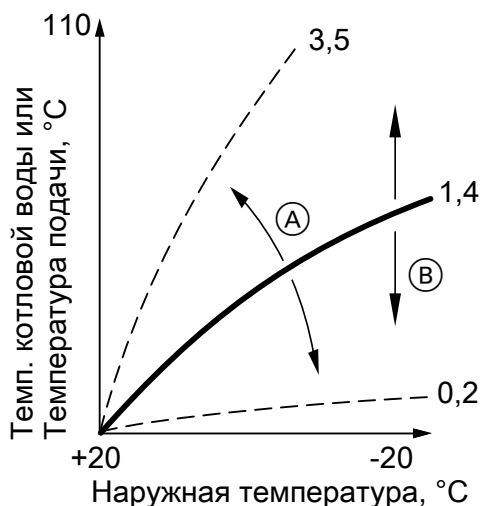

- Ⓐ Изменение наклона:
Крутизна кривой отопления изменяется.
- Ⓑ Изменение уровня:
Кривые отопления смещаются параллельно в вертикальном направлении.

Отопительный контур

Отопительным контуром называется замкнутый контур между водогрейным котлом и радиаторами, в котором протекает теплоноситель.

Отопительная установка может содержать несколько отопительных контуров, например, один отопительный контур для ваших жилых помещений и один отопительный контур для помещений арендуемого жилья.

Насос отопительного контура

Насос для обеспечения циркуляции теплоносителя в отопительном контуре.

Фактическая температура

Температура в момент опроса, например, фактическая температура горячей воды.

Смеситель

Смеситель смешивает подогретую в водогрейном котле воду с охлажденной водой, поступающей обратно из отопительного контура. Вода, охлажденная таким образом до необходимой температуры, подается насосом в отопительный контур. С помощью смесителя контроллер согласует температуру подачи отопительного контура с различными условиями, например, с изменением наружной температуры.

Снижение температуры в ночное время

См. "Пониженный режим отопления".

Пояснения к терминологии (продолжение)

Нормальный режим отопления

В периоды времени, когда вы целый день находитесь дома, отапливайте помещения в нормальном режиме отопления. Периоды времени задаются с помощью временной программы для отопления помещений. В эти периоды времени помещения отапливаются с нормальной температурой.

Нормальная температура помещения

В периоды времени, когда вы целый день находитесь дома, установите нормальную температуру помещения (см. главу "Настройка температуры помещения").

Режим эксплуатации с отбором воздуха для горения из помещения установки

Воздух для горения всасывается из помещения, в котором установлен водогрейный котел.

Режим эксплуатации с отбором воздуха для горения извне

Воздух для горения всасывается за пределами здания.

Пониженный режим отопления

В периоды вашего отсутствия или ночью отапливайте помещения в пониженном режиме. Периоды времени задаются с помощью временной программы для отопления помещений. В течение этих периодов помещения отапливаются с пониженной температурой.

Пониженная температура помещения

На время вашего отсутствия или ночью установите пониженную температуру помещения (см. главу "Настройка температуры помещения"). Также см. "Пониженный режим отопления".

Предохранительный клапан

Прибор безопасности, который должен быть установлен обслуживающей вас фирмой-специалистом по отопительной технике в трубопровод холодной воды. Предохранительный клапан автоматически открывается, чтобы избежать чрезмерного подъема давления в емкостном водонагревателе.

Насос контура гелиоустановки

В сочетании с гелиоустановками. Насос контура гелиоустановки подает охлажденный теплоноситель из теплообменника емкостного водонагревателя в солнечные коллекторы.

Приложение

Пояснения к терминологии (продолжение)

Заданная температура

Температура, которая должна достигаться; например, заданное значение температуры горячей воды.

Летний режим

Режим работы **"Только ГВС"**.

В теплое время года, т.е. когда не требуется отопление помещений, режим отопления может быть выключен. Водогрейный котел продолжает работать для приготовления горячей воды.

Насос загрузки водонагревателя

Насос для нагрева воды контура ГВС в емкостном водонагревателе.

Фильтр для воды контура ГВС

Прибор, удаляющий твердые вещества из воды контура ГВС. Фильтр для воды контура ГВС устанавливается в трубопровод холодной воды перед входом в емкостный водонагреватель или перед проточным водонагревателем.

Режим погодозависимой теплогенерации

В режиме погодозависимой теплогенерации температура подачи отопительной установки регулируется в зависимости от наружной температуры. В результате количество вырабатываемого тепла не превышает количество, необходимое для отопления помещений с установленной заданной температурой помещения.

Наружная температура регистрируется датчиком, установленным снаружи здания, и передается на контроллер.

Циркуляционный насос ГВС

Циркуляционный насос ГВС перекачивает горячую воду в кольцевой трубопровод между емкостным водонагревателем и водоразборными точками (например, водяным краном). Таким образом, подача горячей воды к водоразборной точке обеспечивается в короткий срок.

Предметный указатель

Б		Вывод из эксплуатации.....18
Базовое меню.....11		Выключение
Блокирование управления.....13		■ контроллер отопительного контура без контроля защиты от замерзания.....18
В		■ контроллер отопительного контура с контролем защиты от замерзания.....18
Ввод в эксплуатацию.....7, 17		■ контроллер отопительных контуров.....18
Включение		■ отопление помещений.....25
■ дежурный режим.....25		■ приготовление горячей воды.....34
■ Дежурный режим.....18		■ программа отпуска.....29
■ контроллер отопительных контуров.....17		■ функция комфортного режима...26
■ контроль защиты от замерзания. 18		■ экономный режим.....27
■ летний режим.....25		Г
■ отопление помещений.....12, 20		Гелиоустановка.....39
■ приготовление горячей воды.....30		Глоссарий.....51
■ функция комфортного режима (режим вечеринки).....26		Горячая вода.....45
■ функция экономии энергии.....28		Д
■ функция экономии энергии (экономный режим).....27		Дата.....8, 37
Вода слишком горячая.....45		Дежурный режим.....18, 25, 34, 51
Восстановление заводских настроек.....37		Дневная температура (нормальная температура помещения).....7, 12
В помещениях слишком тепло.....43		Договор о проведении технического обслуживания.....47
В помещениях слишком холодно....42		Е
Временная программа		Единица измерения температуры. 37
■ для отопления помещений.....7		З
■ для приготовления горячей воды. 7		Заводская настройка.....7
■ для циркуляционного насоса ГВС. 7		Заводские настройки.....37
■ настройка отопления помещений23		Заданная температура.....56
■ настройка приготовления горячей воды.....31		Зимний режим.....51
■ настройка циркуляционного насоса ГВС.....32		И
Время.....8, 37		Изменение базового меню.....36
■ приготовление горячей воды.....31		Изменение отопительной характеристики водогрейного котла.....24
■ циклы отопления.....23		
■ циркуляционный насос ГВС.....32		
Выбор отопительного контура.....20		

Предметный указатель

Предметный указатель (продолжение)

Индикатор неисправности.....	45	Настройка температуры горячей воды.....	30
Индикация неисправностей.....	13	Настройка температуры помещения	
К		■ для нормального режима отопления.....	21
Клавиши.....	10	Настройка языка.....	37
Комплект привода смесителя.....	52	Настройка яркости.....	35
Контроллер отопительных контуров		Настройки	
■ включение.....	17	■ для отопления помещений... ..	12, 20
■ выключение.....	18	■ для приготовления горячей воды	30
Контроль защиты от замерзания.....	7, 13, 18, 25, 34	Нет горячей воды.....	44
Кривая отопления		Нормальная температура помещения (дневная температура).....	7, 12, 21
■ настройка.....	24	Нормальный режим отопления.....	7, 21, 55
■ пояснение.....	52	Ночная температура (пониженная температура помещения).....	7
Л			
Летний режим.....	25, 51, 56		
М		О	
Меню		Обозначение отопительных контуров.....	35
■ базовое меню.....	11	Окончание	
■ органы управления и индикации. . .	11	■ приготовление горячей воды.....	34
■ расширенное меню.....	13	■ экономный режим.....	27
■ справка.....	11	Опрос	
■ структура.....	49	■ гелиоустановка.....	39
Н		■ информация.....	39
Название для отопительных контуров.....	35	■ режимы работы.....	39
Наклон.....	24, 52	■ сигнал неисправности.....	40
Насос		■ температура.....	39
■ водонагреватель.....	56	Опрос информации.....	39
■ контур гелиоустановки.....	55	Опрос режимов работы.....	39
■ отопительный контур.....	54	Опрос фактической температуры... ..	39
■ циркуляция.....	56	Органы индикации.....	12
Насос загрузки водонагревателя... ..	56	Органы управления.....	10
Насос контура гелиоустановки.....	55	Органы управления и индикации... ..	10
Насос отопительного контура.....	54	Осмотр.....	47
Настройка контрастности.....	35	Отопительный контур.....	54
Настройка программ		Отопительный контур со смесителем.....	52
■ для отопления помещений.....	23	Отопление без приготовления горячей воды.....	34
■ для приготовления горячей воды	31		
■ для циркуляционного насоса ГВС32			

Предметный указатель (продолжение)

Отопление и ГВС.....7	Программа отпуска
Отопление помещений 13	■ включение.....28
■ включение.....12, 20	■ окончание.....29
■ временная программа.....23	■ отмена.....29
■ выбор отопительного контура....20	■ удаление.....29
■ выключение.....25	Процесс управления.....14
■ заводская настройка.....7	Прочие настройки.....37
■ необходимые настройки.....20	
■ режим работы.....12, 22	п
■ температура помещения.....12, 21	программа отпуска.....28
■ удаление цикла.....24	
П	Р
Панель управления.....10	Расширенное меню.....13
Первичный ввод в эксплуатацию.....7	Режим вечеринки
Переход на зимнее / летнее время. .7	■ включение.....26
Переход на зимнее время.....7	■ окончание.....26
Переход на летнее время.....7	Режим отопления
Подсветка дисплея.....35	■ настройка.....12, 22
Пониженная температура помеще- ния.....22, 55	■ нормальный.....21, 55
Пониженный режим.....51, 55	■ пониженный.....22, 55
Пониженный режим отопления...7, 55	Режим погодозависимой теплогене- рации.....56
Пояснения к терминологии.....51	Режим работы
Предварительная настройка изгото- вителем.....7	■ дежурный режим.....12
Предохранительный клапан.....55	■ отопление и ГВС.....12
Приготовление горячей воды 7	■ отопление помещений.....12, 22
■ включение.....30	■ Пояснения терминологии.....51
■ временная программа.....31	■ приготовление горячей воды.....31
■ временная программа для циркуля- ционного насоса ГВС.....32	■ только ГВС.....12
■ выключение.....34	■ только горячая вода.....56
■ заводская настройка.....7	Режим эксплуатации с отбором воз- духа для горения извне.....55
■ необходимые настройки.....30	Режим эксплуатации с отбором воз- духа для горения из помещения уста- новки.....55
■ режим работы.....31	
■ температура горячей воды.....30	С
Приготовление горячей воды вне вре- менной программы.....32	Сбой электропитания.....8
	Сброс.....37
	Сброс параметров.....39
	Сброс расхода топлива.....39
	Сброс часов наработки.....39

Предметный указатель

Предметный указатель (продолжение)

Сигнал неисправности		Устройство дистанционного управления.....	10
■ вызов.....	41	Уход за оборудованием.....	47
■ квитирование.....	40		
■ опрос.....	40	Ф	
Символы на дисплее.....	12	Фактическая температура.....	54
Слишком холодная вода.....	44	Фильтр.....	56
Смеситель.....	54	Фильтр для воды контура ГВС.....	56
Снижение температуры в ночное время.....	54	Функции управления.....	14
Сообщение о готовности.....	7	Функция комфортного режима.....	26
Справка.....	11	Функция сушки бетонной стяжки.....	51
Сушка бетонной стяжки.....	20		
Сушка здания.....	20, 51	Х	
		Холодные помещения.....	42
Т			
Текущий режим работы.....	52	Ц	
Температура		Цикл	
■ горячая вода.....	30	■ настройка отопления помещений.....	23
■ заданная температура.....	56	■ настройка приготовления горячей воды.....	31
■ нормальная температура помещения.....	12, 21	■ настройка циркуляционного насоса ГВС.....	32
■ опрос.....	39	■ Отопление помещений, удаление.....	24
■ пониженная температура помещения.....	22	■ приготовление горячей воды, удаление.....	32
■ фактическая температура.....	54	■ циркуляционный насос ГВС, удаление из памяти.....	33
Температура помещения		Циклы отопления.....	23
■ для пониженного режима отопления.....	22	Циркуляционный насос ГВС	56
Теплые помещения.....	43	■ временная программа.....	32
Техническое обслуживание.....	47	■ удаление цикла.....	33
Техобслуживание.....	47		
Техосмотр.....	47	Ч	
Только отопление.....	34	Чистка.....	47
У			
Указания по очистке.....	47		
Управление.....	10		
■ меню.....	11		
■ процедура.....	14		
Управление заблокировано.....	13		
Управление заблокировано.....	45, 46		
Уровень.....	24, 52		
Устранение неисправностей.....	42		

Предметный указатель (продолжение)

Э	Экранная заставка.....14
Экономия энергии	Элементы управления.....17
■ программа отпуска.....28	
■ советы.....8	
■ Экономный режим.....27	
Экономный режим	
■ включение.....27	
■ окончание.....27	



Указание относительно области действия инструкции

Заводской №:

7441814

7441815

К кому обращаться за консультациями

По вопросам обслуживания и ремонта Вашей установки обратитесь, пожалуйста, в специализированную фирму. Ближайшие к Вам специализированные фирмы Вы можете найти на сайте www.viessmann.com в интернете.

ТОВ "Віссманн"
вул. Димитрова, 5 корп. 10-А
03680, м.Київ, Україна
тел. +38 044 4619841
факс. +38 044 4619843

Viessmann Group
ООО "Виссманн"
г. Москва
тел. +7 (495) 663 21 11
факс. +7 (495) 663 21 12
www.viessmann.ru

5599 673 GUS Оставляем за собой право на технические изменения.



Отпечатано на экологически чистой бумаге,
отбеленной без добавления хлора.