

# Инструкция по эксплуатации

для пользователя установки

# VIESSMANN

Многокотловая установка с контроллером для постоянной температуры подачи (Vitotronic 100, тип GC1B, GC4B или HC1B) и погодозависимым каскадным контроллером (Vitotronic 300-K, тип MW1B или MW2B)

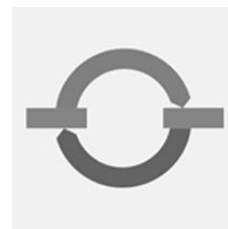

## VITOTRONIC 100 VITOTRONIC 300-K



Vitotronic 100



Vitotronic 300-K

### Техника безопасности



Во избежание опасных ситуаций, физического и материального ущерба просим строго придерживаться данных указаний по технике безопасности.

#### Указания по технике безопасности



##### **Опасность**

Этот знак предупреждает об опасности причинения физического ущерба.



##### **Внимание**

Этот знак предупреждает об опасности материального ущерба и вредных воздействий на окружающую среду.

#### **Указание**

*Сведения, которым предшествует слово "Указание", содержат дополнительную информацию.*

#### **Целевая группа**

Данная инструкция по эксплуатации предназначена для пользователей отопительной установки.

Это устройство **не** предназначено для использования людьми (включая детей) с физическими или психическими недостатками, с недостаточным опытом и/или знаниями кроме случаев, когда они находятся под надзором ответственного за их безопасность лица или получают от него указания о том, как пользоваться устройством.



##### **Внимание**

Дети должны находиться под надзором.  
Исключить игры детей с устройством.



##### **Опасность**

Неправильно проведенные работы на отопительной установке могут послужить причиной опасных для жизни несчастных случаев.

- Работы на газовом оборудовании разрешается выполнять только специалистам по монтажу, имеющим на это допуск ответственного предприятия по газоснабжению.
- Электротехнические работы разрешается выполнять только специалистам-электрикам, уполномоченным на выполнение этих работ.

## Техника безопасности (продолжение)

### При запахе газа



#### Опасность

При выделении газа возможны взрывы, следствием которых могут явиться тяжелейшие травмы.

- Не курить! Не допускать открытого огня и искрообразования. Категорически запрещается пользоваться выключателями освещения и электроприборов.
- Закрывать запорный газовый кран.
- Открыть окна и двери.
- Удалить людей из опасной зоны.
- Находясь вне здания, известить уполномоченное специализированное предприятие по газо- и электроснабжению.
- Находясь в безопасном месте (вне здания), отключить электропитание здания.

### При запахе уходящих газов



#### Опасность

Продукты сгорания могут стать причиной опасных для жизни отравлений.

- Выключить отопительную установку.
- Проветрить помещение, в котором находится установка.
- Закрывать двери в жилые помещения.

### Меры, предпринимаемые при пожаре



#### Опасность

При пожаре возникает опасность ожогов и взрыва.

- Выключить отопительную установку.
- Закрывать запорные вентили в линиях подачи топлива.
- Для тушения пожара использовать проверенный огнетушитель подходящих классов АВС.

### Требования к котельной



#### Внимание

Несоответствующие условия окружающей среды могут привести к повреждению отопительной установки и поставить под угрозу безопасность ее эксплуатации.

- Обеспечить температуру окружающей среды выше 0 °С и ниже 35 °С.
- Избегать загрязнения воздуха галогенопроизводными углеводорода (они содержатся, например, в красках, растворителях и чистящих средствах) и сильного запыления (например, в результате проведения шлифовальных работ).
- Избегать длительной высокой влажности воздуха (например, из-за постоянной сушки белья).
- Не закрывать имеющиеся отверстия для приточного воздуха.

### Техника безопасности (продолжение)

#### Дополнительные компоненты, запасные и быстроизнашивающиеся детали



##### **Внимание**

Компоненты, не прошедшие испытания вместе с отопительной установкой, могут вызвать ее повреждение или ухудшение ее работы.

Установку или замену деталей должна выполнять только специализированная фирма.

## Оглавление

### Предварительная информация

|   |   |
|---|---|
| Первичный ввод в эксплуатацию.....                        | 8 |
| Ваша отопительная установка предварительно настроена..... | 8 |
| Терминология.....   | 9 |

### Сведения об управлении

|   |    |
|---|----|
| Органы управления и индикации.....        | 10 |
| Органы управления, Vitotronic 100.....    | 10 |
| ■ Открытие контроллера.....               | 10 |
| ■ Панель управления.....                  | 11 |
| Функции управления, Vitotronic 100.....   | 12 |
| ■ Символы.....                            | 12 |
| Органы управления, Vitotronic 300-К.....  | 13 |
| ■ Открытие контроллера.....               | 13 |
| ■ Панель управления.....                  | 13 |
| Меню, Vitotronic 300-К.....               | 14 |
| ■ Базовое меню.....                       | 14 |
| ■ Расширенное меню.....                   | 15 |
| Функции управления, Vitotronic 300-К..... | 16 |

### Включение и выключение

|  |    |
|--|----|
| Включение отопительной установки.....                            | 19 |
| ■ Органы управления при открытой крышке.....                     | 19 |
| Выключение отопительной установки.....                           | 22 |
| ■ С контролем защиты от замерзания.....                          | 22 |
| ■ Без контроля защиты от замерзания (вывод из эксплуатации)..... | 23 |

### Отопление помещений

|  |    |
|--|----|
| Необходимые настройки (отопление помещений).....           | 24 |
| Выбор отопительного контура.....                           | 24 |
| Настройка температуры помещения.....                       | 25 |
| Настройка режима работы для отопления помещений.....       | 25 |
| Настройка временной программы для отопления помещений..... | 26 |
| Изменение кривой отопления.....                            | 27 |
| Выключение отопления помещений.....                        | 28 |

### Функции комфортного режима и экономии энергии

|   |    |
|---|----|
| Выбор функции комфортного режима "Режим вечеринки"..... | 29 |
| Выбор функции экономии энергии "Экономный режим".....   | 30 |
| Выбор функции экономии энергии "Программа отпуска"..... | 31 |

### Приготовление горячей воды

|   |    |
|---|----|
| Необходимые настройки (приготовление горячей воды)..... | 33 |
|---|----|

## Оглавление

|  |           |
|--|-----------|
| Настройка температуры горячей воды.....                            | 33        |
| Настройка режима работы для приготовления горячей воды.....        | 34        |
| Настройка временной программы для приготовления горячей воды.....  | 34        |
| ■ Отопительная установка с циркуляционным насосом ГВС.....         | 35        |
| Выключение приготовления горячей воды.....                         | 36        |
| <b>Другие уставки</b>  |           |
| Настройка последовательности котлов.....                           | 38        |
| Настройка контрастности дисплея.....                               | 38        |
| Настройка яркости подсветки дисплея.....                           | 38        |
| Ввод названия для отопительных контуров.....                       | 39        |
| Настройка времени и даты.....                                      | 40        |
| Настройка языка.....   | 40        |
| Настройка единицы измерения температуры (°C/°F).....               | 40        |
| ■ Vitotronic 100.....  | 40        |
| ■ Vitotronic 300-K.....  | 40        |
| Восстановление заводских настроек.....                             | 41        |
| ■ Vitotronic 100.....  | 41        |
| ■ Vitotronic 300-K.....  | 41        |
| <b>Возможности опроса</b>  |           |
| Опрос информации.....  | 42        |
| ■ Vitotronic 100 — опросы для каждого водогрейного котла.....      | 42        |
| ■ Vitotronic 300-K — Опросы для отопительной установки.....        | 43        |
| Опрос сигнала техобслуживания.....                                 | 44        |
| ■ Vitotronic 100.....  | 44        |
| ■ Vitotronic 300-K.....  | 45        |
| Опрос сигнала неисправности.....                                   | 46        |
| ■ Vitotronic 100.....  | 46        |
| ■ Vitotronic 300-K.....  | 46        |
| <b>Режим проверки дымовой трубы.....</b>                           | <b>49</b> |
| <b>Что делать?</b>   |           |
| В помещениях слишком холодно.....                                  | 51        |
| В помещениях слишком тепло.....                                    | 53        |
| Нет горячей воды.....  | 54        |
| Слишком горячая вода.....  | 55        |
| На Vitotronic 100 отображается "OFF".....                          | 55        |
| На Vitotronic 100 отображается символ "🔧".....                     | 56        |
| На Vitotronic 100 отображается символ "⚠".....                     | 56        |
| Мигает "⚠" и на Vitotronic 300-K отображается "Неисправность"..... | 56        |
| На Vitotronic 300-K отображается "Управл. заблокировано".....      | 56        |

**Оглавление** (продолжение)

|   |           |
|---|-----------|
| На Vitotronic 300-K отображается "Внешн. переключение"..... | 56        |
| На Vitotronic 300-K отображается "Центральное управл."..... | 57        |
| На Vitotronic 300-K отображается "Внешняя программа".....   | 57        |
| <b>Уход за оборудованием</b> .....                          | <b>58</b> |
| <b>Приложение</b>   |           |
| Обзор меню Vitotronic 300-K.....                            | 60        |
| ■ Расширенное меню.....                                     | 60        |
| ■ Возможности опроса в расширенном меню.....                | 61        |
| Пояснения к терминологии.....                               | 62        |
| <b>Предметный указатель</b> .....                           | <b>69</b> |

### Первичный ввод в эксплуатацию

Первичный ввод в эксплуатацию и настройка контроллера в соответствии с местными и строительными условиями должны проводиться обслуживающей вас специализированной фирмой по отопительной технике.

### Ваша отопительная установка предварительно настроена

Контроллеры предварительно настроены изготовителем на режим отопления и приготовления горячей воды:

- Vitotronic 100:

"**III**"

- Vitotronic 300-K:

"**Отопление и ГВС**"

Таким образом, ваша отопительная установка находится в состоянии эксплуатационной готовности.

#### Отопление помещений

- В период с **6:00 до 22:00** производится отопление помещений с заданной температурой помещений "**Заданная темп.помещ.**" 20 °С (нормальный режим отопления).
- В период с **22:00 до 6:00** помещения отапливаются до заданной пониженной температуры помещения "**Зад.пониж.т.помещ.**" 3 °С (пониженный режим отопления, защита от замерзания).
- Обслуживающая вас фирма-специалист по отопительной технике при первичном вводе в эксплуатацию может выполнить дополнительные настройки.  
Вы можете в любой момент изменить все настройки по своему усмотрению (см. главу "Отопление помещений").



### Ваша отопительная установка предварительно... (продолжение)

#### Приготовление горячей воды

- В период с **5:30 до 22:00** вода в контуре ГВС нагревается до 50 °С "**Задан.темп. горячей воды**". Циркуляционный насос ГВС при его наличии включен.
- В период с **22:00 до 5:30** догрев емкостного водонагревателя не производится. Циркуляционный насос ГВС при его наличии выключен.
- Обслуживающая вас фирма-специалист по отопительной технике при первичном вводе в эксплуатацию может выполнить дополнительные настройки. Вы можете в любой момент изменить все настройки по своему усмотрению (см. главу "Приготовление горячей воды").

#### Защита от замерзания

- Защита от замерзания обеспечивается для водогрейного котла, отопительных контуров и емкостного водонагревателя.

#### Переход на зимнее / летнее время

- Этот переход происходит автоматически.

#### Время и дата

- День недели и время суток устанавливаются обслуживающей вас фирмой-специалистом по отопительной технике при первичном вводе в эксплуатацию.

#### Сбой электропитания

- При нарушении электроснабжения все данные сохраняются.

## Терминология

Для лучшего понимания функций контроллера в приложении приведена глава "Пояснения терминологии" (см. стр. 62).

## Сведения об управлении

### Органы управления и индикации

Каждый водогрейный котел укомплектован собственным контроллером для постоянной температуры подачи. Эти контроллеры управляются погодозависимым каскадным контроллером вышестоящего уровня.

- Контроллер для постоянной температуры подачи на водогрейном котле:

#### **Vitotronic 100**

- Погодозависимый каскадный контроллер вышестоящего уровня:

#### **Vitotronic 300-K**

Все настройки отопительной установки вы можете централизованно выполнить на панели управления контроллеров.

Если ваша установка оборудована устройствами дистанционного управления, то настройки могут быть выполнены также с помощью такого устройства.



Руководство по эксплуатации устройства дистанционного управления

Настройки на Vitotronic 100 описаны в **этой** инструкции по эксплуатации. Инструкции по эксплуатации, прилагаемые к этим контроллерам, не действуют.

### Органы управления, Vitotronic 100

#### Открытие контроллера

##### Vitotronic 100, Тип GC1B и GC4B

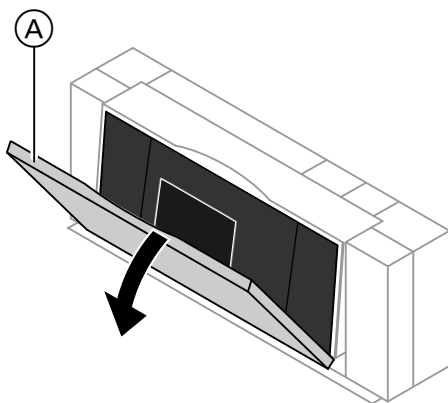

Ⓐ Крышка

Панель управления расположена за крышкой.

Для открытия контроллера необходимо потянуть крышку за верхний край по направлению к себе.

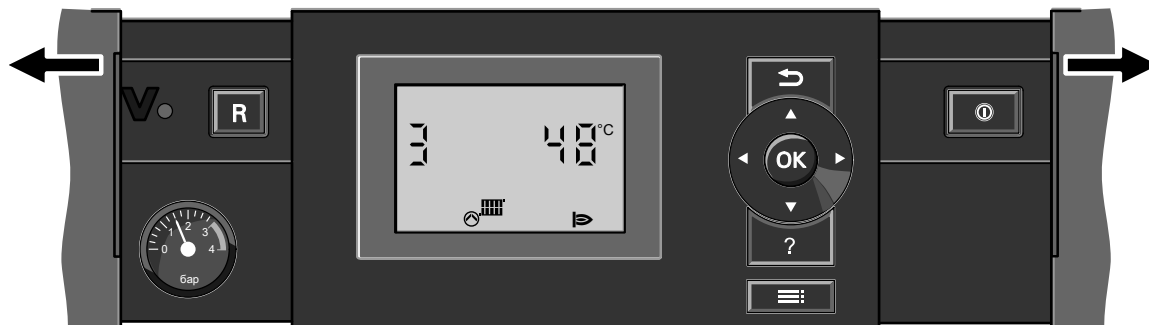

Органы управления, Vitotronic 100 (продолжение)

Vitotronic 100, тип HC1B

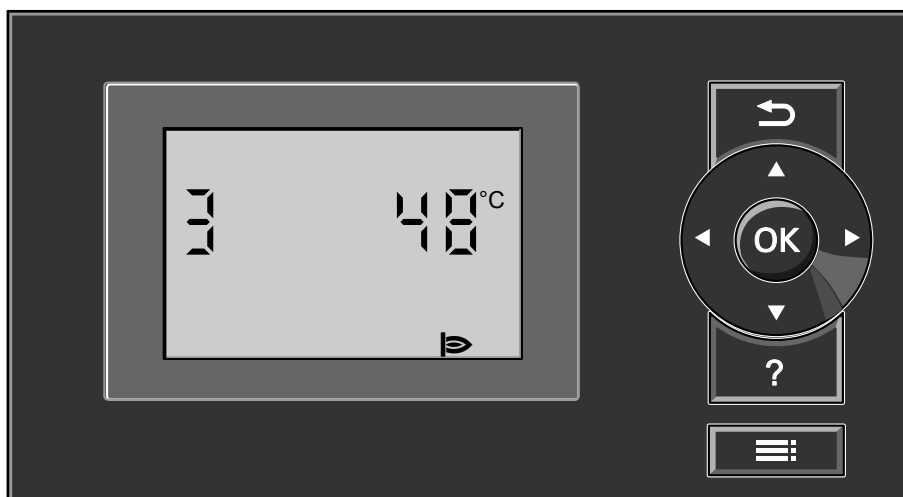

Панель управления



-  Осуществляется возврат назад на один шаг в меню или прерывается начатая настройка.
-  Курсорные клавиши  
Перелистывание в меню или настройка значений.

- OK** Подтверждение выбора или сохранение выполненной настройки.
- ?** Без функции
-  Вызов меню для выполнения настроек и опросов.

### Функции управления, Vitotronic 100

При использовании многокотловых установок на каждом контроллере Vitotronic 100 в **основной индикации** отображается номер котла. В следующем примере отображается температура котловой воды водогрейного котла 3.

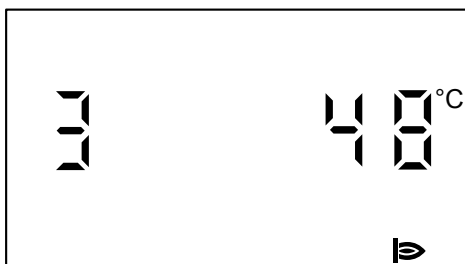



Нажать .

Происходит вызов меню для настроек и опросов.



### Символы

Символы отображаются не постоянно, а только в зависимости от исполнения установки и соответствующего режима работы. Мигающие значения на дисплее указывают на то, что в настоящий момент можно производить изменения.

Меню

-  Информация
-  Прочие настройки
-  Режим проверки дымовой трубы

Режим работы



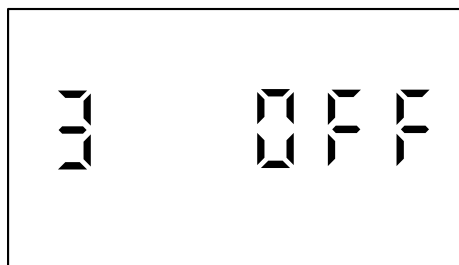

-  Дежурный режим с контролем защиты от замерзания
-  Водогрейный котел находится под управлением каскадного контроллера и используется для теплогенерации.

### Указание



Если водогрейный котел не работает, появляется следующая индикация:



Сигналы

-  Сигнал техобслуживания
-  Срок техобслуживания достигнут.
-  Сигнал о неисправности
-  Только для типа HC1B: неисправность горелки

Индикация

-  Насос на выходе 20 работает (только для типа HC1B)
-  Горелка в рабочем режиме
-  Заводская первичная настройка

## Органы управления, Vitotronic 300-K

### Открытие контроллера

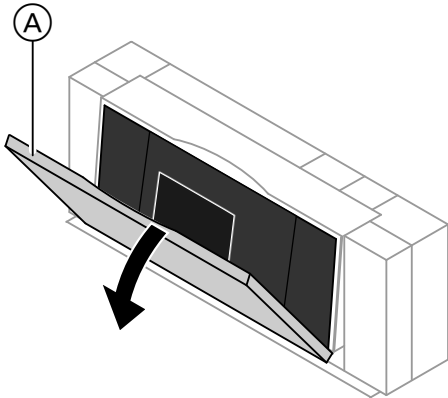

Панель управления расположена за крышкой.

Для открытия контроллера необходимо потянуть крышку за верхний край по направлению вперед.

Ⓐ Крышка

### Панель управления



↶ Осуществляется возврат назад на один шаг в меню или прерывается начатая настройка.

⦿ Курсорные клавиши  
Перелистывание в меню или настройка значений.

**OK** Подтверждение выбора или сохранение выполненной настройки.

**?** Вызов "Справки" (см. следующую главу) или дополнительной информации.

☰ Вызов расширенного меню.

### Органы управления, Vitotronic 300-K (продолжение)

#### Меню "Справка"

В форме **краткой инструкции** появляются пояснения к элементам управления и указание по выбору отопительного контура (см. стр. 24).

Вызов краткой инструкции:

- Экранная заставка активирована (см. стр. 16):  
Нажать кнопку **?**.
- Вы находитесь где-то в меню:  
Нажимать **↩** до появления базового меню (см. следующую главу).  
Нажать кнопку **?**.

### Меню, Vitotronic 300-K

Существует два уровня управления - "Базовое меню" и "Расширенное меню".

Обзор меню приведен на стр. 60.

#### Базовое меню

Вызов базового меню производится следующим образом:

- Экранная заставка активирована (см. стр. 16):  
Нажать клавишу **OK**.
- Вы находитесь где-то в меню:  
Нажимать клавишу **↩** до появления базового меню.

В базовом меню в определенной последовательности (последовательность котлов) отображается количество водогрейных котлов отопительной установки. Последовательность котлов может быть изменена (см. стр. 38).

Индикация означает следующее:

- Белый цвет:  
Отопительный котел активирован каскадным контроллером, на примере - водогрейный котел 3.
- Серый цвет:  
Отопительный котел активирован каскадным контроллером, на примере - водогрейные котлы 2 и 4.
- Черный цвет и перечеркнут крест-накрест:  
Водогрейный котел не используется для теплогенерации, на примере - водогрейный котел 1.

## Меню, Vitotronic 300-К (продолжение)



### Указание

Через 2 минуты после выполнения настройки происходит автоматический переход в базовое меню.

## Расширенное меню

Расширенное меню можно вызвать следующим образом:

- Экранная заставка активирована (см. стр. 16):  
Последовательно нажать клавиши **OK** и **≡**.
- Вы находитесь где-то в меню:  
Нажать **≡**.

### Указание

Обслуживающая вас фирма-специалист по отопительной технике может заблокировать управление через расширенное меню. В этом случае вы можете опросить **только** сигналы неисправности.

### Меню, Vitotronic 300-K (продолжение)

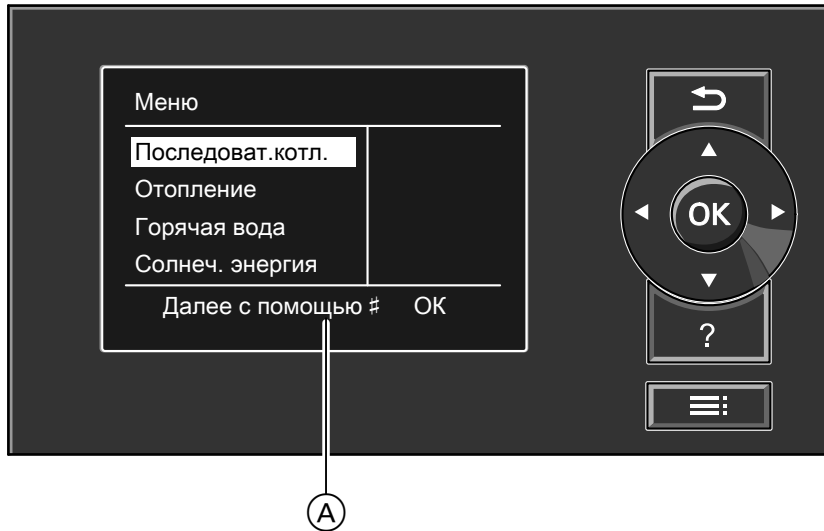

Ⓐ Диалоговая строка

### Функции управления, Vitotronic 300-K

Если в течение нескольких минут настройки на панели управления не выполнялись, включается **экранная заставка**. Яркость подсветки дисплея уменьшается.

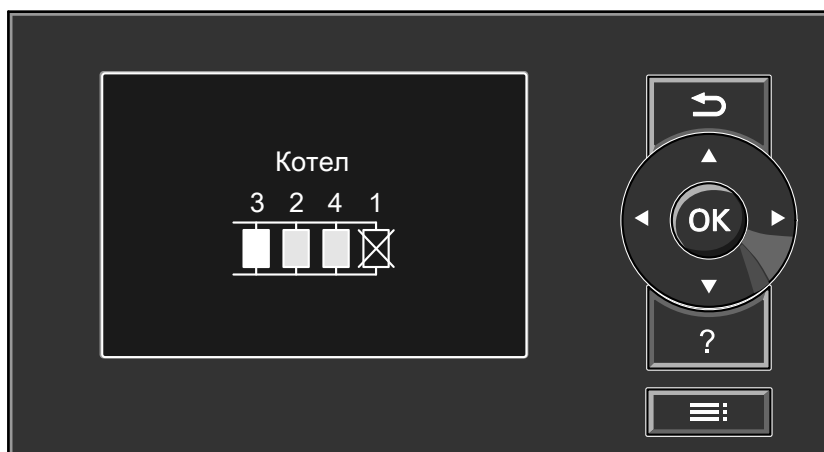

1. Нажать клавишу **OK**. Происходит выход в базовое меню (см. стр. 14).
2. Нажать кнопку **☰**. Происходит выход в расширенное меню (см. стр. 15).  
Выбранный пункт меню выделен белым фоном.



## Функции управления, Vitotronic 300-K (продолжение)

В диалоговой строке **(A)** (см. рисунок на стр. 15) появляются указания по выполняемым действиям.

Изображение ниже демонстрирует порядок действий при настройке заданного значения температуры помещения для настроек с различными диалоговыми строками.

Функции управления, Vitotronic 300-K (продолжение)

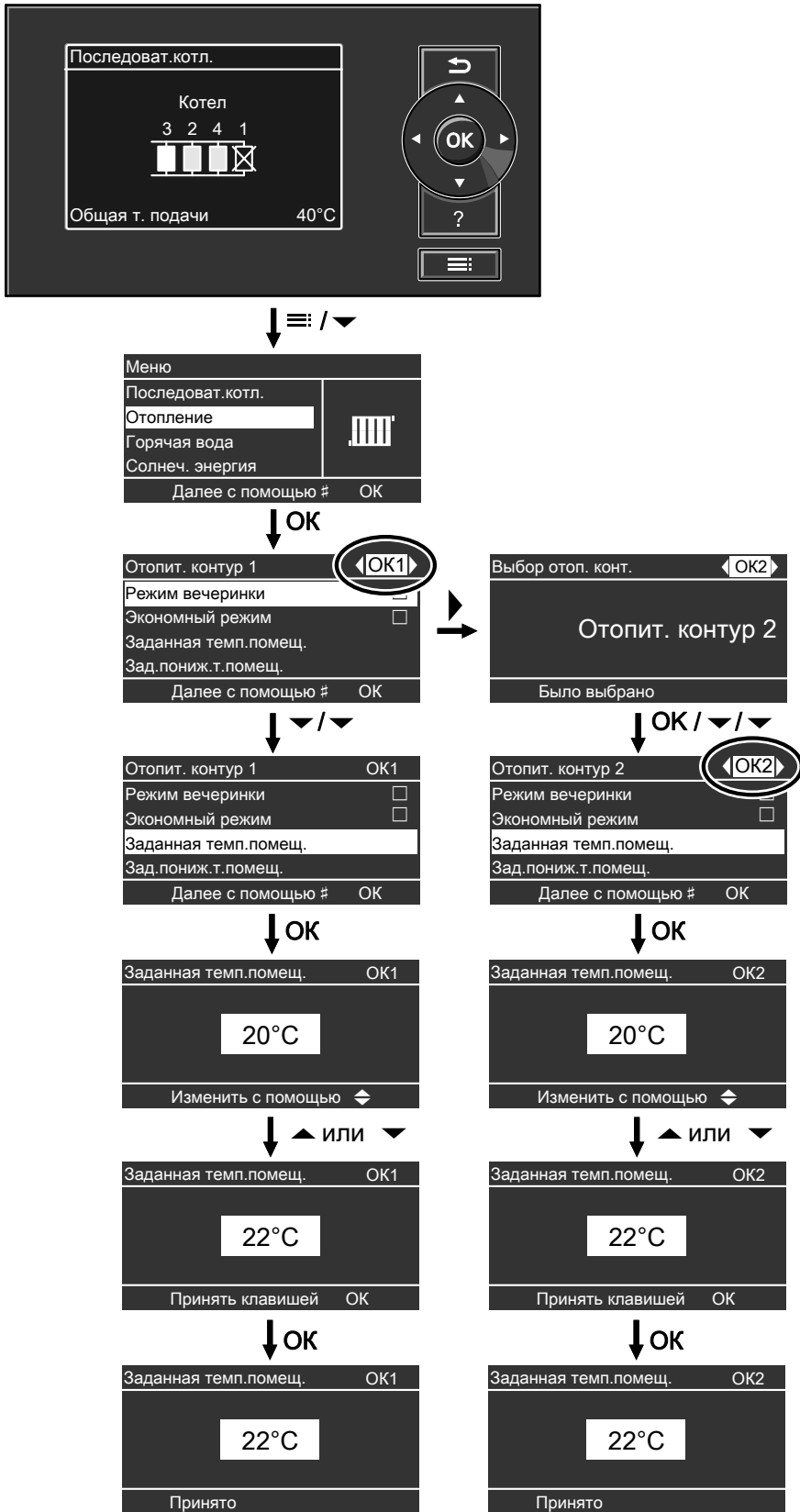

## Включение отопительной установки

### Органы управления при открытой крышке

Vitotronic 100, тип GC1B

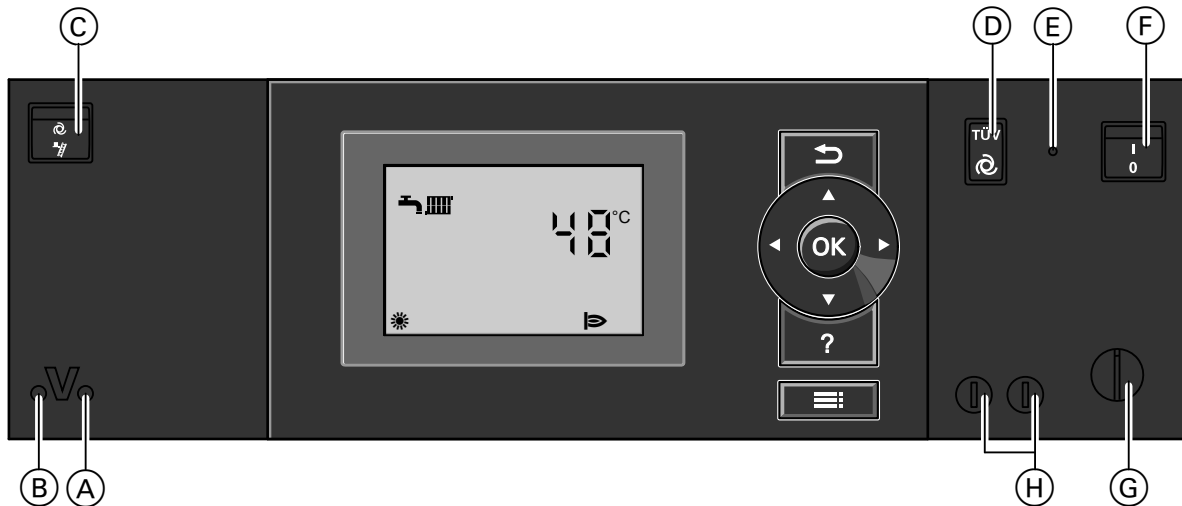

- |   |   |
|---|---|
| <p>Ⓐ Индикатор рабочего состояния (зеленый)</p> <p>Ⓑ Индикатор неисправности (красный)</p> <p>Ⓒ Переключатель контроля дымовой трубы (только для сервисного обслуживания)</p> | <p>Ⓓ Клавиша TÜV (только для сервисного обслуживания)</p> <p>Ⓔ Клавиша разблокирования при перегреве</p> <p>Ⓕ Сетевой выключатель</p> <p>Ⓖ Терморегулятор</p> <p>Ⓗ Предохранители</p> |
|---|---|

## Включение и выключение

### Включение отопительной установки (продолжение)

#### Vitotronic 100, тип GC1B

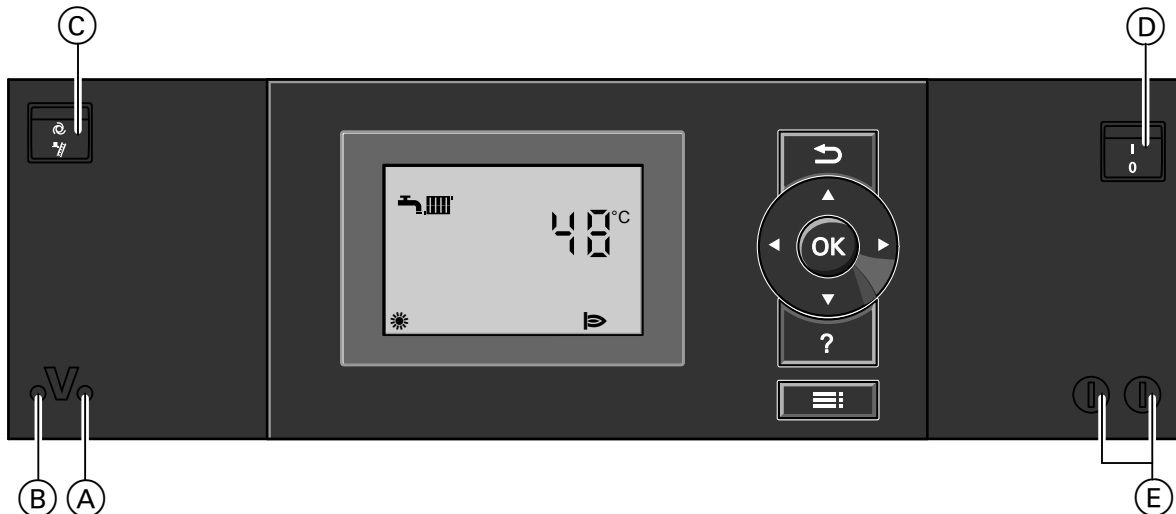

- (A) Индикатор рабочего состояния (зеленый)
- (B) Индикатор неисправности (красный)
- (C) Переключатель контроля дымовой трубы (только для сервисного обслуживания)
- (D) Сетевой выключатель
- (E) Предохранители

#### Vitotronic 100, тип HC1B

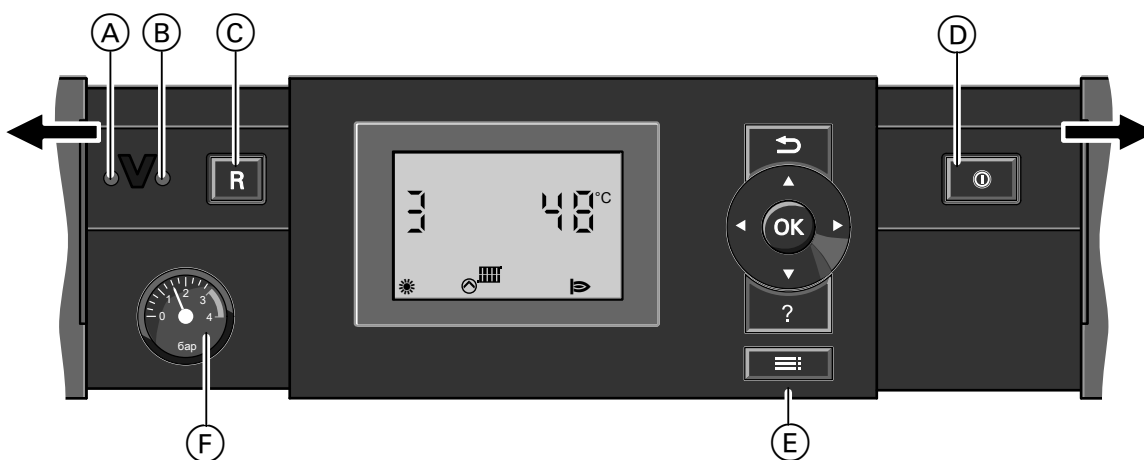

- (A) Индикатор неисправности (красный)
- (B) Индикатор рабочего состояния (зеленый)
- (C) Клавиша разблокирования
- (D) Сетевой выключатель
- (E) Панель управления
- (F) Манометр (индикация давления)

**Включение отопительной установки** (продолжение)

**Vitotronic 300-K**



- Ⓐ Индикатор рабочего состояния (зеленый)
- Ⓑ Индикатор неисправности (красный)
- Ⓒ Переключатель контроля дымовой трубы (только для сервисного обслуживания)
- Ⓓ Сетевой выключатель
- Ⓔ Предохранитель

1. Проверить давление отопительной установки по манометру. Если стрелка находится ниже 1,0 бар или ниже красной отметки, то давление установки слишком низкое. В этом случае в установку следует добавить воду или обратиться к обслуживающей вас фирме-специалисту по отопительной технике.
2. Необходимо убедиться в том, что отверстия для приточной и вытяжной вентиляции помещения установки открыты и не заблокированы.
 

**Указание**  
Отбор воздуха для горения производится из помещения установки.
3. Открыть запорные вентили топливопроводов (на баке и на фильтре) или запорный газовый кран.
4. Подать сетевое напряжение, например, с помощью отдельного или главного выключателя.

### Включение отопительной установки (продолжение)

5. Включить сетевой выключатель на **всех** Vitotronic 100 и на Vitotronic 300-K (см. главу "Органы управления").

Спустя короткое время на дисплее появляется:

- Vitotronic 100: основная индикация (см. стр. 12)
- Vitotronic 300-K: базовое меню (см. стр. 14)

Горит зеленый индикатор рабочего состояния. Теперь ваша отопительная установка и, при наличии, устройства дистанционного управления готовы к работе.

#### **Указание**

*На каждом Vitotronic 100 должен быть настроен режим "III", в противном случае Vitotronic 300-K не может использовать соответствующий водогрейный котел для теплогенерации.*

### Выключение отопительной установки

#### **С контролем защиты от замерзания**

На Vitotronic 300-K выбрать для **каждого** отопительного контура программу **"Дежурный режим"**.

- Без отопления помещений.
- Без приготовления горячей воды
- Защита от замерзания отопительных контуров и емкостного водонагревателя включена.

Расширенное меню

1. 
2. **"Отопление"**
3. При необходимости выбрать отопительный контур (см. стр. 24).
4. **"Режим работы"**
5. **"Дежурный режим"** (контроль защиты от замерзания)

#### **Указание**

*Чтобы не произошло заклинивания насосов, они автоматически включаются на короткое время через каждые 24 часа.*

#### **Выход из режима работы "Дежурный режим"**

Выбрать другой режим работы.

#### **Выключение отдельного водогрейного котла на соответствующем контроллере Vitotronic 100**

Нажать следующие клавиши:

1.  для выбора настроек, мигает "III".

## Выключение отопительной установки (продолжение)

- |   |   |
|---|---|
| <p>2. <b>OK</b> для подтверждения; мигает "☼"<br/>☼</p> | <p><b>Выход из режима работы "Дежурный режим"</b></p> |
| <p>3. <b>OK</b> для подтверждения; мигает "☼"<br/>☼</p> | <p>Выбрать другой режим работы.</p>                   |
| <p>4. <b>◀</b> пока не начнет мигать "☼".</p>           |   |
| <p>5. <b>OK</b> для подтверждения.</p>                  |   |

### Указание

*Чтобы не произошло заклинивания насосов, они автоматически включаются на короткое время через каждые 24 часа.*

## Без контроля защиты от замерзания (вывод из эксплуатации)

- |   |   |
|---|---|
| <p>1. Выключить сетевой выключатель на <b>всех</b> Vitotronic 100 и на Vitotronic 300-K (см. главу "Органы управления").</p>  | <p><b>Указание по отключению на продолжительное время</b></p> <ul style="list-style-type: none"> <li>■ Поскольку на насосы не будет подаваться электропитание, возможно их заклинивание.</li> <li>■ Vitotronic 300-K:<br/>Может возникнуть необходимость в повторной настройке даты и времени (см. стр. 40).</li> </ul> |
| <p>2. Закрыть запорные вентили линий подачи жидкого топлива (на баке и на фильтре) или запорный газовый кран.</p>   |   |
| <p>3. Обесточить отопительную установку, например, с помощью отдельного предохранителя или главного выключателя.</p>  |   |
| <p>4. При ожидаемой наружной температуре ниже 3 °C предпринять соответствующие меры для защиты отопительной установки от замерзания. При необходимости связаться с обслуживающей вас фирмой-специалистом по отопительной технике.</p> |   |

### Необходимые настройки (отопление помещений)

Настройки для отопления помещений следует выполнять на контроллере **Vitotronic 300-K**.

Если требуется отопление помещений, следует проверить следующее:

- Выбран ли отопительный контур? Информацию о настройке см. в следующей главе.
- Настроена ли нужная температура помещения? Информацию о настройке см. на стр. 25.

- Настроен ли нужный режим работы? Информацию о настройке см. на стр. 25.
- Настроена ли нужная временная программа? Информацию о настройке см. на стр. 26.

### Выбор отопительного контура

Отопление всех помещений при необходимости может быть разделено на несколько отопительных контуров.

- В отопительных установках с несколькими отопительными контурами для всех настроек отопления помещений **сначала** следует выбрать отопительный контур, для которого выполняется изменение.
- В отопительных установках с одним отопительным контуром эта возможность выбора отсутствует.

**Пример:**

- **"Отопит. контур 1"** - это отопительный контур для офисных помещений на первом этаже.
- **"Отопит. контур 2"** - это отопительный контур для офисных помещений на верхнем этаже 1.



Отопительные контуры обозначены изготовителем **"Отопит. контур 1"** (OK1), **"Отопит. контур 2"** (OK2) и **"Отопит. контур 3"** (OK3).

Если вы или обслуживающая вас фирма-специалист по отопительной технике переименовала отопительные контуры, например, в "Первый этаж" и т.п., то это название отображается вместо **"Отопит. контур ..."** (см. стр. 39).

Расширенное меню

1. 
2. **"Отопление"**



3.   для выбора нужного отопительного контура.



## Выбор отопительного контура (продолжение)

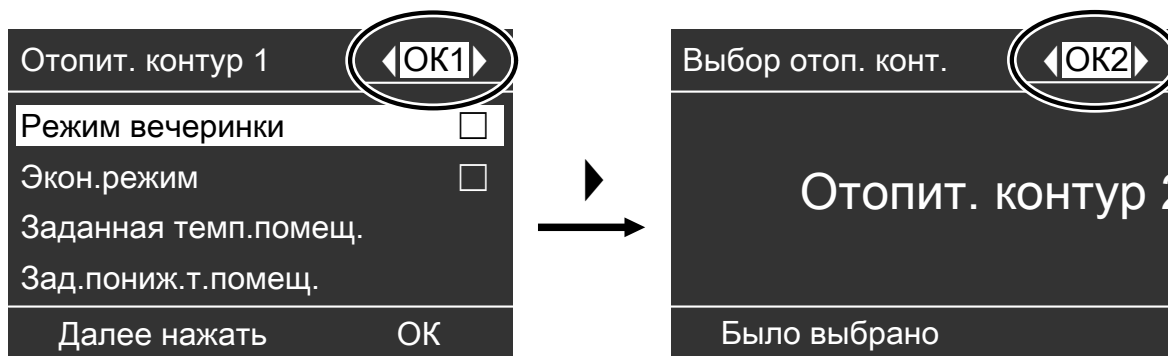

## Настройка температуры помещения

### Настройка температуры помещения для нормального режима отопления

Заводская настройка: 20 °C

Расширенное меню

1. ≡
2. "Отопление"
3. При необходимости выбрать отопительный контур (см. стр. 24).
4. "Заданная темп.помещ."
5. Настроить нужное значение.

Расширенное меню

1. ≡
2. "Отопление"
3. При необходимости выбрать отопительный контур (см. стр. 24).
4. "Зад.пониж.т.помещ."
5. Настроить нужное значение.

Помещения отапливаются до этой температуры:

- Между циклами нормального режима отопления (см. стр. 26)
- В программе отпуска (см. стр. 31).

### Настройка температуры помещения для пониженного режима отопления (в ночное время)

Заводская настройка: 3 °C

## Настройка режима работы для отопления помещений

Заводская настройка: "Отопление и ГВС"

Расширенное меню

1. ≡
2. "Отопление"

3. При необходимости выбрать отопительный контур (см. стр. 24).

4. "Режим работы"
5. "Отопление и ГВС"



### Настройка режима работы для отопления помещений (продолжение)

- Помещения выбранного отопительного контура отапливаются в соответствии с заданными параметрами температуры помещения и временной программы.
- Горячая вода догревается в соответствии с заданными параметрами температуры горячей воды и временной программы (см. главу "Приготовление горячей воды").

### Настройка временной программы для отопления помещений

- Временная программа для отопления помещений состоит из циклов. Изготовителем настроен **один** цикл с 6:00 до 22:00 **для всех дней недели**.
- Временную программу можно настроить **индивидуально**, одинаково для каждого дня недели или по-разному:  
Для нормального режима отопления вы можете выбрать до 4 циклов в день. Для каждого цикла необходимо настроить начальный и конечный момент. Между этими циклами помещения отапливаются с пониженной температурой (см. раздел "Настройка температуры помещения для пониженного режима отопления").
- При настройке следует принять во внимание, что для нагрева помещений до необходимой температуры отопительной установке требуется определенное время.
- В расширенном меню в пункте "**Информация**" можно опросить текущую временную программу (см. раздел "Опрос информации", группа "**Отопит. контур ...**").

Расширенное меню:

1. 
2. "**Отопление**"
3. При необходимости выбрать отопительный контур.
4. "**Врем.прогр. отопления**"
5. Выбрать период или день недели.
6. Выбрать цикл , ,  или .
7. Настроить начальный и конечный момент соответствующего цикла.
8. Нажать  для выхода из меню.

#### **Указание**

*Чтобы преждевременно прервать настройку цикла, нажимать  до появления нужной индикации.*

**Настройка временной программы для отопления...** (продолжение)

Пример настроенной программы:

- Временная программа с понедельника по пятницу ("Пн-Пт")
- Цикл [1]:  
С 05:00 до 08:30
- Цикл [2]:  
С 16:30 до 23:00

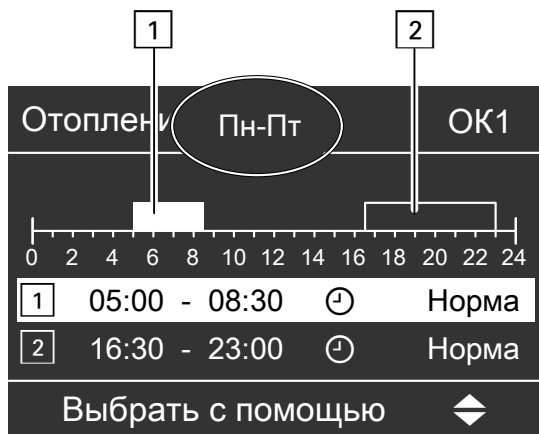

**Пример:**

Вы хотите настроить одинаковую временную программу для всех дней недели кроме понедельника:

Выбрать период времени "Понедельник-воскресен." и настроить временную программу.

Затем выбрать "Понедельник" и настроить для него временную программу.

**Удаление цикла**

Настроить для конечного момента то же время, что и для начального момента. На дисплее для выбранного цикла появляется "-- : - -".



**Изменение кривой отопления**

Работа отопительной установки определяется наклоном и уровнем выбранной **кривой отопления**. Дополнительные сведения о кривой отопления приведены в главе "Пояснения терминологии" на стр. 64.

Заводская настройка:

- Наклон: 1,4
- Уровень кривой отопления: 0

- Нормальная температура помещения (заданное значение): 20 °C
- Пониженная температура помещения (заданное значение): 3 °C

Расширенное меню:

1. ≡
2. "Отопление"
3. При необходимости выбрать отопительный контур (см. стр. 24).
4. "Кривая отопления"

## Отопление помещений

### Изменение кривой отопления (продолжение)

#### 5. "Наклон" или "Уровень"

##### Указание

Советы относительно того, когда и как менять наклон и уровень кривой отопления, можно получить, нажав клавишу ?.

#### 6. Настроить нужное значение.

##### Пример:

Изменить наклон кривой отопления на 1,5.

Диаграмма наглядно показывает изменение кривой отопления при изменении значения наклона или уровня.

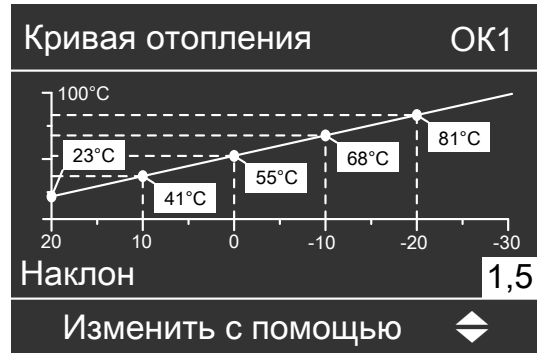

В зависимости от различных значений температуры окружающей среды (изображены по горизонтальной оси) соответствующие заданные значения температуры подачи для отопительного контура изображаются на белом фоне.

### Выключение отопления помещений

Расширенное меню

- 1.
2. "Отопление"
3. При необходимости выбрать отопительный контур (см. стр. 24).
4. "Режим работы"
5. "Только ГВС" (летний режим, без отопления помещений)  
или  
"Дежурный режим" (контроль защиты от замерзания)

### Выбор функции комфортного режима "Режим вечеринки"

Настройки для функции комфортного режима следует выполнять на контроллере **Vitotronic 300-K**.

Эта функция позволяет изменить температуру помещения на несколько часов, например, если вечером у вас задержались гости. Выполненные ранее настройки контроллера менять при этом не требуется. С помощью этой функции горячая вода догревается до настроенной заданной температуры.

Расширенное меню

1. 
2. "Отопление"
3. При необходимости выбрать отопительный контур (см. стр. 24).

#### 4. "Режим вечеринки"

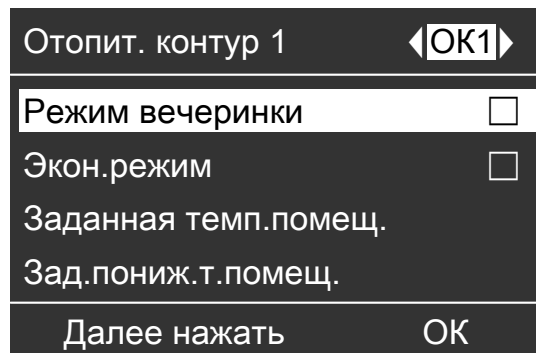

5. Настроить необходимую температуру помещений для режима вечеринки.



- Помещения отапливаются до нужной температуры.
- Горячая вода догревается до настроенной заданной температуры.
- Циркуляционный насос ГВС (если имеется) включается.

## Функции комфортного режима и экономии энергии

### Выбор функции комфортного режима "Режим вечеринки" (продолжение)

#### Выход из режима вечеринки

- Автоматически при переключении в нормальный режим отопления в соответствии с временной программой.  
или
- В расширенном меню установить "Режим вечеринки" на "Выкл".

### Выбор функции экономии энергии "Экономный режим"

Настройки для функции экономии энергии следует выполнять на контроллере **Vitotronic 300-K**.

Для экономии энергии можно понизить температуру помещения во время действия **нормального режима отопления**, например, если вы уходите из квартиры на несколько часов.

Расширенное меню

1. ☰
2. "Отопление"
3. При необходимости выбрать отопительный контур (см. стр. 24).
4. "Экономный режим"

|                      |                          |
|----------------------|--------------------------|
| Отопит. контур 1     | ◀OK1▶                    |
| Режим вечеринки      | <input type="checkbox"/> |
| Экон.режим           | <input type="checkbox"/> |
| Заданная темп.помещ. |                          |
| Зад.пониж.т.помещ.   |                          |
| Далее нажать         | OK                       |

#### Выход из экономного режима

- Автоматически при переключении на пониженный режим отопления в соответствии с временной программой.  
или
- В расширенном меню установить "Экономный режим" на "Выкл".

## Выбор функции экономии энергии "Программа отпуска"

С целью экономии энергии, например, при длительном отсутствии во время отпуска, можно включить **"Программу отпуска"**.

Настройки для этой функции экономии энергии следует выполнять на контроллере **Vitotronic 300-K**.

### Указание

*Контроллер настроен таким образом, что программа отпуска воздействует на все отопительные контуры. Если вы хотите изменить эту настройку, обратитесь к обслуживающей вас фирме-специалисту по отопительной технике.*

Программа оказывает следующее воздействие на отопительные контуры и приготовление горячей воды:

#### ■ Отопление помещений:

- Для отопительных контуров в режиме **"Отопление и ГВС"**: Помещения этих отопительных контуров отапливаются с установленной пониженной температурой (см. стр. 25).

- Для отопительных контуров в режиме **"Только ГВС"**: Помещения этих контуров не отапливаются. Если для всех отопительных контуров настроен режим **"Только ГВС"**, то активирован **только** контроль защиты от замерзания отопительного контура и емкостного водонагревателя.

#### ■ Приготовление горячей воды:

Приготовление горячей воды выключено, функция контроля защиты от замерзания активна для емкостного водонагревателя.

Программа отпуска запускается в 0:00 следующего после отъезда дня и завершается в 0:00 дня возвращения, т.е. в день отъезда и в день возвращения действует временная программа, установленная для этих дней (см. стр. 26).

Расширенное меню:

1. 
2. **"Отопление"**
3. **"Програм. отпуска"**

|                       |                          |
|-----------------------|--------------------------|
| Отопит. контур 1      | ◀OK1▶                    |
| Режим работы          |                          |
| Врем.прогр. отопление |                          |
| Програм. отпуска      | <input type="checkbox"/> |
| Кривая отопления      |                          |
| Далее нажать          | OK                       |

4. Установить соответствующий день отъезда и день приезда.

|                   |               |
|-------------------|---------------|
| Програм. отпуска  | OK1           |
| День отъезда:     |               |
| Дата              | Вт 21.12.2010 |
| День приезда:     |               |
| Дата              | Ср 22.12.2010 |
| Выбрать с помощью | ◀▶            |

### Выбор функции экономии энергии "Программа отпуска" (продолжение)

#### Индикация в расширенном меню

В расширенном меню в пункте **"Информация"** можно опросить настроенную программу отпуска (см. главу "Опрос информации", группа **"Отопит. контур ..."**).

#### Отмена или удаление программы отпуска

Расширенное меню

1. 
2. **"Отопление"**
3. **"Програм. отпуска"**
4. **"Удалить программу"**



### Необходимые настройки (приготовление горячей воды)

Настройки для приготовления горячей воды следует выполнять на контроллере **Vitotronic 300-K**.

Если требуется приготовление горячей воды, нужно проверить следующее:

- Настроена ли нужная температура горячей воды?  
Информацию о настройке см. в следующей главе.
- Настроен ли нужный режим работы?  
Информацию о настройке см. на стр. 34.

- Настроена ли нужная временная программа?  
Информацию о настройке см. на стр. 34.

#### Указание

*Контроллер настроен таким образом, что приготовление горячей воды действует для всех отопительных контуров. Чтобы изменить эту настройку, необходимо обратиться в местную фирму-специалисту по отопительной технике.*

### Настройка температуры горячей воды

Расширенное меню

1. 
2. "Горячая вода"

3. "Задан.темп. горячей воды"
4. Настроить нужное значение.

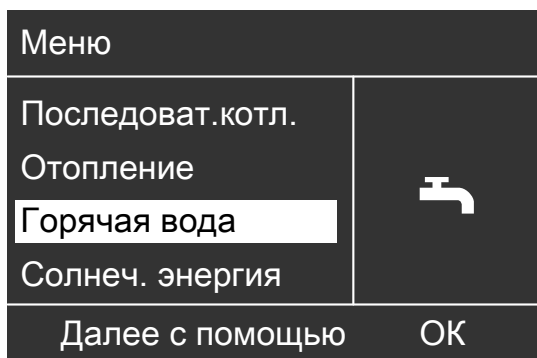

## Приготовление горячей воды

### Настройка режима работы для приготовления горячей воды



Расширенное меню

1. 
2. "Отопление"
3. При необходимости выбрать отопительный контур (см. стр. 24).
4. "Режим работы"
5. "Отопление и ГВС" (с отоплением помещений) или "Только ГВС" (летний режим, без отопления помещений)

### Настройка временной программы для приготовления горячей воды

- Временная программа для приготовления горячей воды состоит из циклов. Изготовителем настроен один цикл с 5:30 до 22:00 **для всех дней недели**.
- Для приготовления горячей воды изготовителем настроен **автоматический режим**. Это означает, что в нормальном режиме отопления горячая вода нагревается до заданной температуры. Чтобы в начале нормального режима отопления в вашем распоряжении сразу имелась горячая вода, цикл приготовления горячей воды начинается автоматически на полчаса раньше цикла нормального режима отопления.
- Если автоматический режим не требуется, то для приготовления горячей воды можно выбрать **индивидуально** до 4 циклов в день, одинаково для каждого дня недели или по-разному. Для каждого цикла необходимо настроить начальный и конечный момент.
- При выполнении настроек следует принять во внимание, что для нагрева горячей воды до необходимой температуры отопительной установке потребуется определенное время.
- В "Расширенном меню" в пункте "Информация" можно опросить текущую временную программу (см. раздел "Опрос информации", группа "Горячая вода").

Расширенное меню:

1. 
2. "Горячая вода"
3. "Врем. программа ГВС"
4. "Индивидуально"
5. Выбрать период или день недели.
6. Выбрать цикл , ,  или .
7. Настроить начальный и конечный момент соответствующего цикла.
8. Нажать  для выхода из меню.

#### Указание

Чтобы преждевременно прервать настройку цикла, нажимать  до появления нужной индикации.

### Настройка временной программы для приготовления... (продолжение)

Пример настроенной программы:

- Временная программа с понедельника по пятницу ("Пн-Пт")
- Цикл [1]:  
С 4:30 до 6:30
- Цикл [2]:  
С 15:30 до 20:30

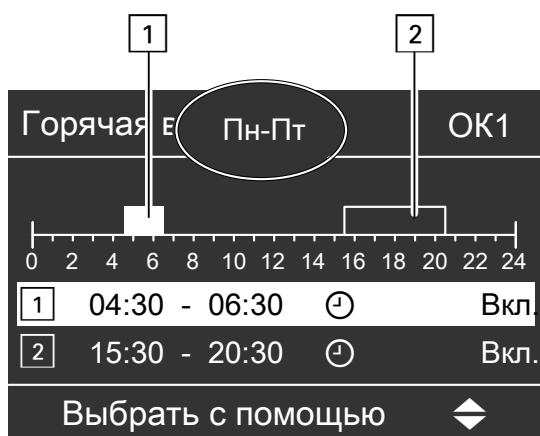

#### Пример:

Вы хотите настроить одинаковую временную программу для всех дней недели кроме понедельника: Выбрать период времени "Понедельник-воскресен." и настроить временную программу. Затем выбрать "Понедельник" и настроить для него временную программу.

#### Удаление цикла

Настроить для конечного момента то же время, что и для начального момента. На дисплее для выбранного цикла появляется "-- : - -".



#### Разовое приготовление горячей воды вне временной программы

##### Указание

Для выбранного отопительного контура должен быть установлен режим "Отопление и ГВС" или "Только ГВС".

Расширенное меню

1. ≡
2. "Отопление"
3. "Режим вечеринки"
4. Снова выключить "Режим вечеринки" нажатием "Вык", чтобы не происходило непредусмотренное отопление помещений с нормальной температурой.

### Отопительная установка с циркуляционным насосом ГВС

Дополнительная информация о циркуляционном насосе ГВС находится в главе "Пояснения терминологии".

## Приготовление горячей воды

### Настройка временной программы для приготовления... (продолжение)

- Во временной программе для циркуляционного насоса ГВС изготовителем настроен **автоматический режим**. Это означает, что циркуляционный насос ГВС включается согласно временной программе для приготовления горячей воды.
- Если автоматический режим не требуется, то для циркуляционного насоса ГВС возможен выбор до 4 **отдельных** циклов в день; для каждого дня недели циклы могут быть одинаковыми или различными. Для каждого цикла необходимо настроить начальный и конечный момент.
- В меню **"Информация"** можно опросить текущую временную программу (см. главу "Опрос информации", группа **"Горячая вода"**).

#### Указание

*Включение циркуляционного насоса ГВС целесообразно только в то время, когда происходит забор горячей воды.*

Расширенное меню:

1. 
2. **"Горячая вода"**

3. **"Врем.прогр. ЦН ГВС"**
4. **"Индивидуально"**
5. Выбрать период или день недели.
6. Выбрать цикл , ,  или .
7. Настроить начальный и конечный момент соответствующего цикла.
8. Нажать  для выхода из меню.

#### Указание

*Чтобы преждевременно прервать настройку цикла, нажимать  до появления нужной индикации.*

#### Удаление цикла

Настроить для конечного момента то же время, что и для начального момента. На дисплее для выбранного цикла появляется "- : - : - : - :".

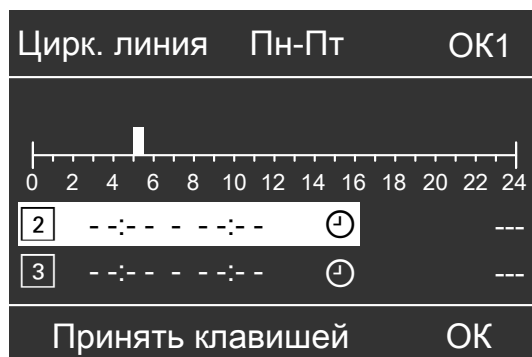

## Выключение приготовления горячей воды

Вам не требуется ни приготовление горячей воды, ни отопление помещений.

Расширенное меню



1. 
2. При необходимости выбрать отопительный контур (см. стр. 24).

3. **"Отопление"**
4. **"Режим работы"**
5. **"Дежурный режим"** (контроль защиты от замерзания)

**Выключение приготовления горячей воды (продолжение)**

**Вам не требуется горячая вода, но нужно отопление помещений.**

Расширенное меню

1. 
2. При необходимости выбрать отопительный контур (см. стр. 24).
3. **"Отопление"**
4. **"Режим работы"**
5. **"Отопление и ГВС"**
6.  до выхода в меню.
7. **"Горячая вода"**
8. **"Задан.темп. горячей воды"**
9. Установить 10 °С.

## Другие уставки

### Настройка последовательности котлов

Только для **Vitotronic 300-K**.

В зависимости от настроенных параметров и внутренних расчетов контроллера контроллер предлагает различные варианты последовательности котлов.

Последовательность котлов может быть изменена. См. также стр. 14.

Расширенное меню

1. 
2. **"Последоват.котл."**
3. Настроить необходимую последовательность котлов и подтвердить нажатием **ОК**.

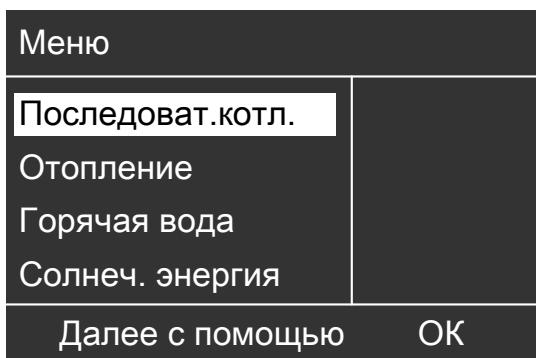

### Настройка контрастности дисплея

Только для **Vitotronic 300-K**.

Расширенное меню

1. 
2. **"Настройки"**

3. **"Контрастность"**

4. Настроить нужную контрастность.

### Настройка яркости подсветки дисплея

Только для **Vitotronic 300-K**.

Для более четкого отображения текста меню необходимо изменить яркость для параметра **"Управление"**.

Также возможно изменить яркость экранной заставки.

Расширенное меню





1. 
2. **"Настройки"**
3. **"Яркость"**
4. **"Управление"** или **"Заставка экрана"**
5. Установить нужную яркость.

## Ввод названия для отопительных контуров

Только для **Vitotronic 300-K**.

Вы можете ввести индивидуальные названия для отопительных контуров 1, 2 и 3 ("ОК1", "ОК2" и "ОК3"). Сокращения "ОК1", "ОК2" и "ОК3" сохраняются.

Расширенное меню

1. 
2. "Настройки"
3. "Имя контура отопления"
4. "Отопит. контур 1", "Отопит. контур 2" или "Отопит. контур 3"
5. "Изменить?"
6. С помощью / выбрать нужный символ.
7. С помощью / дойти до нужного символа.
8. Нажатием **ОК** все введенные символы принимаются с одновременным выходом из этого меню.

### Указание

Нажатием "Отменить?" введенное обозначение удаляется, и снова появляется "Отопит. контур 1" и т.д.

### Пример:

Название для "Отопит. контур 1":  
Первый этаж

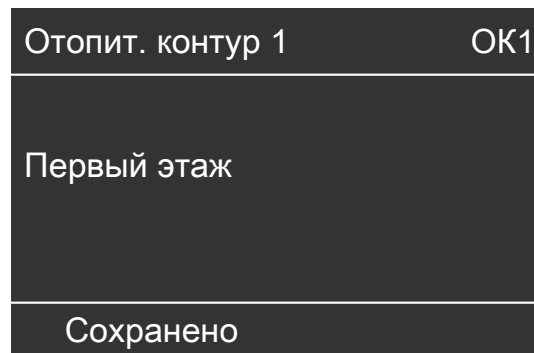
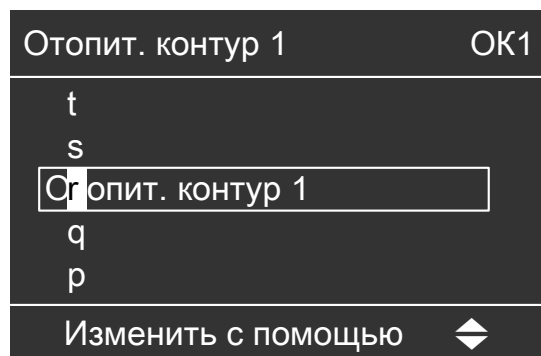

Теперь в меню "Отопит. контур 1" обозначен как "Первый этаж".



## Другие уставки

### Настройка времени и даты

Только для **Vitotronic 300-K**.

Время и дата установлены изготовителем. После длительного перерыва в эксплуатации отопительной установки может потребоваться настройка времени и даты.

Расширенное меню

1. 
2. "Настройки"
3. "Время/дата"
4. Настроить время и дату.

### Настройка языка

Только для **Vitotronic 300-K**.

Расширенное меню

1. 
2. "Настройки"

3. "Язык"



4. Установить нужный язык.

### Настройка единицы измерения температуры (°C/°F)

#### Vitotronic 100

Заводская настройка: °C

Нажать следующие клавиши:

1.  для выбора настроек, мигает "ШШ".
2.  пока не начнет мигать "⚙".
3. **OK** для подтверждения; мигает "°".

4.  для выбора единицы измерения температуры ("°C" или "°F").

5. **OK** для подтверждения; новая единица измерения температуры сохранена в памяти.

#### Vitotronic 300-K

Заводская настройка: °C

Расширенное меню

1. 
2. "Настройки"



## Настройка единицы измерения температуры (°C/°F) (продолжение)





3. "Единица изм. темп-ры"
4. Настроить единицу измерения температуры "°C" или "°F".

## Восстановление заводских настроек

### Vitotronic 100

Существует возможность одновременно сбросить все измененные значения на заводскую настройку.

Нажать следующие клавиши:

1.  для выбора настроек, мигает .
2.  пока не начнет мигать .

3. **OK** для подтверждения; мигает .

4. **OK** для подтверждения, заводская настройка восстановлена.

Заводские настройки:

- Режим работы: 
- Единица измерения температуры: °C

### Vitotronic 300-K

Существует возможность сбросить все измененные значения для каждого отопительного контура отдельно на заводскую настройку.

Расширенное меню

1. 
2. "Настройки"
3. "Заводские настройки"
4. "Отопит. контур 1", "Отопит. контур 2" или "Отопит. контур 3"

Следующие настройки и значения сбрасываются на первоначальные значения:

- заданная температура помещения
- заданное значение пониженной температуры помещения
- режим работы

- заданная температура горячей воды
- временная программа для отопления помещений
- временная программа для приготовления горячей воды
- временная программа для циркуляционного насоса ГВС
- наклон и уровень кривой отопления



Режим вечеринки, экономный режим и программа отпуска удаляются.

## Опрос информации

### Vitotronic 100 — опросы для каждого водогрейного котла

В зависимости от подключенных элементов и выполненных настроек возможен опрос текущих значений температуры и режимов работы.

Нажать следующие клавиши:

1.  для выбора настроек, мигает "■".
2.  пока не начнет мигать "i".
3. **OK** для подтверждения.
4.  для выбора нужной информации.
5. **OK** для подтверждения, чтобы сбросить значение на "0" (см. таблицу ниже), мигает "⌘".

6. **OK** для подтверждения; значение сброшено на исходное.

#### Пример:

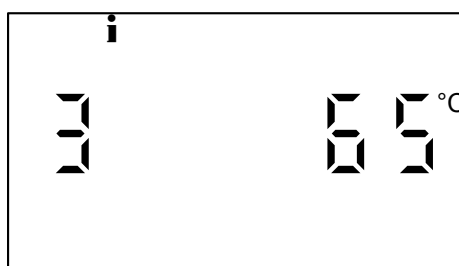

На дисплее отображается информация "3", обозначающая текущую температуру котловой воды.



#### Указание

Выход из режима опроса производится автоматически через 30 минут или при нажатии клавиши .

#### Информация появляется в следующей последовательности:

| Индикация на дисплее | Значение  | Указания   |
|----------------------|---|--|
| 0 1                  | Номер абонента LON  | Контроллер имеет номер абонента 1.   |
| 2 107 °C             | Температура уходящих газов  | Индикация возможна только при подключенном датчике температуры уходящих газов. |
| 3 65 °C              | Температура котловой воды   | —  |
| 6 55 °C              | Температура, датчик  | Только при подключенном датчике.   |
| 7 55 °C              | Температура, датчик  | Только при подключенном датчике.   |
| ① 2 6 3 5 7 2 ч      | Наработка 1-ступенч. горелки, 1-я ступень или модуль.   | Клавишей "⌘" можно сбросить значение на "0".                                   |

**Опрос информации** (продолжение)

| Индикация на дисплее | Значение                       | Указания  |
|----------------------|--------------------------------|---|
| ②<br>2 6 3 5 7 2 ч   | Наработка горелки, 2-я ступень | Клавишей "↵" можно сбросить значение на "0".                  |
| ③<br>0 1 3.5 7 8     | Пуски горелки                  | Клавишей "↵" можно сбросить количество пусков горелки на "0". |
| ④<br>0 0 1 2 2 5     | Расход топлива                 | Клавишей "↵" можно сбросить значение на "0".                  |

**Vitotronic 300-K — Опросы для отопительной установки**

В зависимости от подключенных элементов и выполненных настроек возможен опрос текущих значений температуры и режимов работы.

В расширенном меню информация разделена на группы:

- "Общие параметры"
- "Отопит. контур 1"
- "Отопит. контур 2"
- "Отопит. контур 3"
- "Горячая вода"
- "Гелиоуст."
- "Сброс данных"

**Указание**

Если для отопительных контуров были введены названия (см. главу "Ввод названия для отопительного контура"), появится название отопительного контура.

Подробные данные о возможностях опроса по отдельным группам см. в главе "Возможности опроса в расширенном меню".

Расширенное меню

1. ≡
2. "Информация"

3. Выбрать группу.
4. Выбрать нужный опрос.

**Опросы в сочетании с гелиоустановками**

Расширенное меню

1. ≡
2. "Солнеч. энергия"

На диаграмме отображается генерация солнечной энергии за последние 7 дней.

Мигающая линия на диаграмме показывает, что текущий день еще не закончен.



## Возможности опроса

### Опрос информации (продолжение)

#### Указание

Прочие возможности опроса, например, о часах наработки насоса гелиоустановки, предоставляются в расширенном меню в пункте "Информация", группа "Гелиоуст."

#### Расширенное меню

1. 
2. "Информация"
3. "Сброс данных"

#### Сброс параметров на 0

Возможен сброс следующих данных:

- В сочетании с гелиоустановкой:  
Генерация солнечной энергии и наработка насоса контура гелиоустановки и выхода 22.
- Все указанные данные одновременно.

### Опрос сигнала техобслуживания

#### Vitotronic 100

Если наступает срок техобслуживания вашей отопительной установки, на дисплее контроллера **Vitotronic 100** мигает символ  и появляется следующая индикация.

Обслуживающая вас фирма-специалист по отопительной технике может настроить сроки выполнения техобслуживания:

Через определенное количество часов эксплуатации горелки, например, 2500 часов.

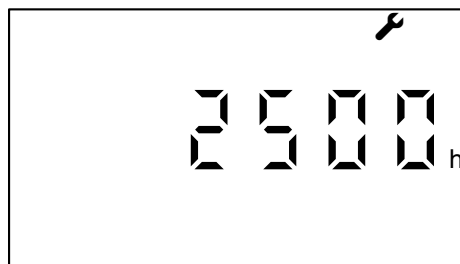

## Опрос сигнала техобслуживания (продолжение)

По истечении определенного времени, например, 12 месяцев.

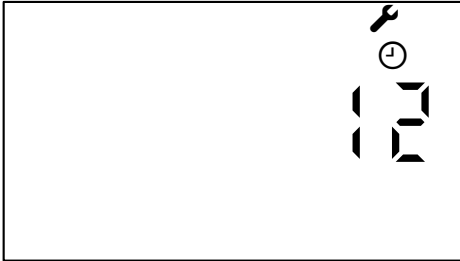

Известить обслуживающую вас фирму-специалиста по отопительной технике и квитировать сигнал техобслуживания клавишей **ОК**.

### Указание

*Если техобслуживание может быть выполнено лишь позднее, сигнал техобслуживания снова появится через 7 дней.*

При достижении определенной температуры уходящих газов, например, 150 °C (только для Vitotronic 100, тип GC1B).



### Вызов квитированного сигнала техобслуживания

Приблизительно 4 с удерживать нажатой клавишу **ОК**.

## Vitotronic 300-K

На Vitotronic 300-K настройка интервала техобслуживания невозможна. Таким образом, сообщение о необходимости техобслуживания не отображается.

### Опрос сигнала неисправности

#### Vitotronic 100

В случае неисправностей отопительной установки на дисплее мигает символ  $\Delta$ , и отображается код неисправности. Кроме того, мигает красный индикатор неисправности (см. главу "Органы управления").

#### Пример:

Отображенный код неисправности: "d1"

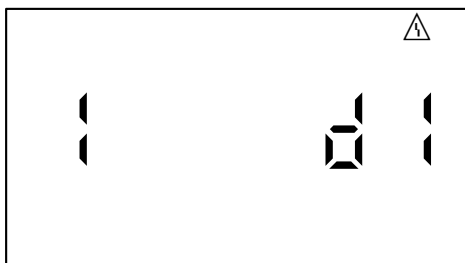

1. Сообщить код неисправности обслуживающей вас фирме-специалисту по отопительной технике. Это позволит специалисту по отопительной технике лучше подготовиться и, возможно, сэкономит дополнительные дорожные расходы.

#### Vitotronic 300-K

В случае возникновения неисправностей отопительной установки на дисплее мигает символ " $\Delta$ " и появляется "**Неисправность**". Кроме того, мигает красный индикатор неисправности (см. главу "Включение отопительной установки").

2. Квитировать сигнал неисправности клавишей **OK**. Символ  $\Delta$  больше не мигает.

#### Указание

- Если для подачи сигналов неисправности было подключено сигнальное устройство (например, сирена), оно выключается квитированием сигнала неисправности.
- Если устранение неисправности может быть выполнено лишь позднее, сигнал неисправности снова появится на следующий день.

#### Вызов квитированного сигнала неисправности

Приблизительно 4 с удерживать нажатой клавишу **OK**.

#### Указание

При наличии нескольких сигналов неисправности их можно вызвать последовательно с помощью клавиш  $\nabla/\Delta$ .

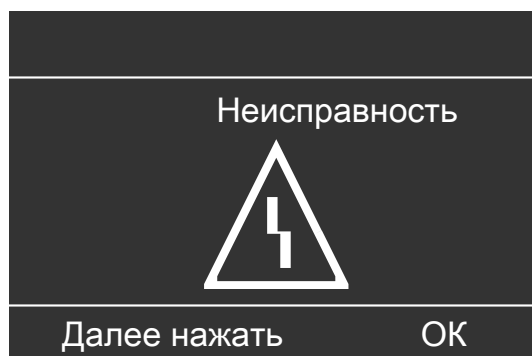

**Опрос сигнала неисправности** (продолжение)

1. Клавишей **OK** вызвать причину возникновения неисправности.

|                                |    |
|--------------------------------|----|
| Неисправность                  |    |
| Датчик наружной темп-ры        | 18 |
| Неисправность                  | A2 |
| Подтвердить нажатием <b>OK</b> |    |

2. Клавишей **?** можно вызвать указания по работе отопительной установки.  
Кроме того, вы получите советы о том, какие меры вы можете предпринять самостоятельно **перед** тем, как известить обслуживающую вас фирму-специалиста по отопительной технике.

3. Записать причину и код неисправности рядом справа. В примере: **"Датчик наруж. темп. 18"** и **"Неисправность A2"**.  
Это позволит специалисту по отопительной технике лучше подготовиться и, возможно, сэкономит дополнительные дорожные расходы.
4. Чтобы квитировать сигнал неисправности, следуйте указаниям в меню.  
Сигнал неисправности принимается в меню.

|                   |   |
|-------------------|---|
| Меню              |   |
| Неисправность     |  |
| Последоват. котл. |   |
| Отопление         |   |
| Горячая вода      |   |
| Далее с помощью   | <b>OK</b>   |

**Указание**

- Если для подачи сигналов неисправности было подключено сигнальное устройство (например, сирена), оно выключается квитированием сигнала неисправности.
- Если устранение неисправности может быть выполнено лишь позднее, сигнал неисправности снова появится на следующий день, и снова включится сигнальное устройство.

### Опрос сигнала неисправности (продолжение)

#### Вызов квитированного сигнала неисправности

Расширенное меню

1. 
2. "Неисправность"



### Режим проверки дымовой трубы

Режим проверки дымовой трубы для проведения измерений на продуктах сгорания при кратковременно поднятой температуре котловой воды. Режим проверки разрешается включать **только** обслуживающему вас мастеру по очистке дымоходов при ежегодной проверке.

Режим проверки должен быть активирован на контроллере Vitotronic 100 **проверяемого водогрейного котла**, а для отвода тепла также на каскадном контроллере Vitotronic 300-K.

### Vitotronic 100, тип GC1B и GC4B и Vitotronic 300-K

Установить переключатель контроля дымовой трубы на обоих контроллерах (см. главу "Органы управления") в положение .

Активируются следующие функции:

- Горелка включается.

#### **Указание**

*Возможна задержка включения горелки, например, вследствие подогрева жидкого топлива.*

- Включаются все насосы.





- Смесители остаются в функции регулирования.
- Регулирование температуры котловой воды производится посредством терморегулятора.

### Выход из режима проверки дымовой трубы

Установить переключатель контроля дымовой трубы в положение  или закрыть крышку (см. стр. 10).





### Vitotronic 100, тип HC1B и Vitotronic 300-K

Нажать следующие клавиши:

1.  для выбора настроек, мигает "".
2.  пока не начнет мигать "".
3. **OK** для подтверждения, мигает "**ON**".
4. **OK** для подтверждения.

### Выход из режима проверки дымовой трубы

Нажать следующие клавиши:

1.  для выбора настроек, мигает "".
2.  пока не начнет мигать "".
3. **OK** для подтверждения, мигает "**OFF**".
4. **OK** для подтверждения.

## Режим проверки дымовой трубы

### **Режим проверки дымовой трубы** (продолжение)

Работа режима проверки дымовой трубы заканчивается автоматически спустя 30 мин.

## В помещениях слишком холодно

| Причина неисправности   | Способ устранения неисправности   |
|---|---|
| Отопительная установка выключена.   | <ul style="list-style-type: none"> <li>■ Включить сетевые выключатели (см. главу "Органы управления") на всех контроллерах.</li> <li>■ Включить главный выключатель при его наличии (находится за пределами котельной).</li> <li>■ Проверить предохранитель в распределительном электрическом устройстве и при необходимости включить его (предохранитель домашнего ввода).</li> </ul>  |
| Неправильная настройка контроллера или устройства дистанционного управления.                    | <p>Проверить и, при необходимости, исправить следующие настройки:</p> <ul style="list-style-type: none"> <li>■ На всех Vitotronic 100:<br/>Должен быть настроен режим "■" (см. стр. 22).</li> <li>■ На Vitotronic 300-K: <ul style="list-style-type: none"> <li>– Для отопительного контура должен быть настроен режим "Отопление и ГВС" (см. стр. 25).</li> <li>– Температура помещения (стр. 25)</li> <li>– Время (см. стр. 40)</li> <li>– Временная программа (см. стр. 26 26)</li> <li>– Кривая отопления (см. стр. 64)</li> </ul> </li> <li>■ Проверить настройки на устройстве дистанционного управления (при наличии).</li> </ul> <p style="text-align: right;">  Отдельная инструкция по эксплуатации </p> |
| Только в режиме с приготовлением горячей воды:<br>Включен приоритет приготовления горячей воды. | Дождаться нагрева емкостного водонагревателя.   |
| Функции сушки бесшовного пола активирована.   | Дождаться истечения периода сушки бесшовного пола.  |

## Что делать?

### В помещениях слишком холодно (продолжение)

| Причина неисправности   | Способ устранения неисправности   |
|---|---|
| Отсутствует топливо.  | <ul style="list-style-type: none"><li>■ Жидкое топливо или сжиженный газ:<br/>Проверить запас топлива и при необходимости заказать доставку.</li><li>■ Природный газ:<br/>Открыть запорный газовый кран или при необходимости обратиться на предприятие по газоснабжению.</li></ul> |
| На Vitotronic 300-К отображается " <b>Неисправность</b> " и мигает красный индикатор неисправности (см. главу "Органы управления"). | Опросить вид неисправности, записать код неисправности и квитировать сигнал (см. стр. 46).<br>При необходимости известить обслуживающую вас фирму-специалиста по отопительной технике.  |
| На Vitotronic 100 отображается символ "△".  | Опросить вид неисправности, записать код неисправности и квитировать сигнал (см. стр. 46).<br>При необходимости уведомить обслуживающую вас фирму-специалиста по отопительной технике.  |
| Символ "⏏" отображается на Vitotronic 100, тип <b>HC1B</b> .  | Нажать клавишу " <b>R</b> " (см. главу "Органы управления").<br>Квитировать сигнал неисправности клавишей <b>OK</b> .<br>При повторном возникновении неисправности сообщить код неисправности обслуживающей вас фирме-специалисту по отопительной технике.                          |

## В помещениях слишком тепло

| Причина неисправности   | Способ устранения неисправности  |
|---|--|
| Неправильная настройка контроллера или устройства дистанционного управления.  | <p>Проверить и, при необходимости, исправить следующие настройки:</p> <ul style="list-style-type: none"> <li>■ На Vitotronic 300-K:                             <ul style="list-style-type: none"> <li>– Температура помещения (стр. 25)</li> <li>– Время (см. стр. 40)</li> <li>– Временная программа (см. стр. 26 26)</li> <li>– Кривая отопления (см. стр. 64)</li> </ul> </li> <li>■ Проверить настройки на устройстве дистанционного управления (при наличии).</li> </ul> <p> Отдельная инструкция по эксплуатации</p> |
| На Vitotronic 300-K отображается <b>"Неисправность"</b> и мигает красный индикатор неисправности (см. главу "Органы управления"). | <p>Опросить вид неисправности, записать код неисправности и квитировать сигнал (см. стр. 46).<br/>При необходимости известить обслуживающую вас фирму-специалиста по отопительной технике.</p>   |
| На Vitotronic 100 отображается символ "△".  | <p>Опросить вид неисправности, записать код неисправности и квитировать сигнал (см. стр. 46).<br/>При необходимости уведомить обслуживающую вас фирму-специалиста по отопительной технике.</p>   |
| Режим проверки дымовой трубы активирован.   | <p>Выйти из режима проверки дымовой трубы (см. стр. 49).</p>   |

## Что делать?

### Нет горячей воды

| Причина неисправности   | Способ устранения неисправности   |
|---|---|
| Отопительная установка выключена.   | <ul style="list-style-type: none"><li>■ Включить сетевые выключатели (см. главу "Органы управления") на всех контроллерах.</li><li>■ Включить главный выключатель при его наличии (находится за пределами котельной).</li><li>■ Проверить предохранитель в распределительном электрическом устройстве и при необходимости включить его (предохранитель домового ввода).</li></ul>   |
| Неправильная настройка контроллера или устройства дистанционного управления.  | <p>Проверить и, при необходимости, исправить следующие настройки:</p> <ul style="list-style-type: none"><li>■ На всех Vitotronic 100:<br/>Должен быть настроен режим "■■■■" (см. стр. 22).</li><li>■ На Vitotronic 300-K:<ul style="list-style-type: none"><li>– Приготовление горячей воды должно быть активировано (см. стр. 34).</li><li>– Температура горячей воды (стр. 33)</li><li>– Время (см. стр. 40)</li><li>– Временная программа (см. стр. 34)</li></ul></li><li>■ Проверить настройки на устройстве дистанционного управления (при наличии).</li></ul> <p> Отдельная инструкция по эксплуатации</p> |
| Отсутствует топливо.  | См. стр. 52.  |
| На Vitotronic 300-K отображается <b>"Неисправность"</b> и мигает красный индикатор неисправности (см. главу "Органы управления"). | <p>Опросить вид неисправности, записать код неисправности и квитировать сигнал (см. стр. 46).</p> <p>При необходимости уведомить обслуживающую вас фирму-специалиста по отопительной технике.</p>   |

## Нет горячей воды (продолжение)

| Причина неисправности                                | Способ устранения неисправности   |
|--|---|
| На Vitotronic 100 отображается символ "Δ".           | Опросить вид неисправности, записать код неисправности и квитиловать сигнал (см. стр. 46).<br>При необходимости уведомить обслуживающую вас фирму-специалиста по отопительной технике.  |
| Символ "⌋" отображается на Vitotronic 100, тип HC1B. | Нажать клавишу "R" (см. главу "Органы управления").<br>Квитиловать сигнал неисправности клавишей ОК.<br>При повторном возникновении неисправности сообщить код неисправности обслуживающей вас фирме-специалисту по отопительной технике. |

## Слишком горячая вода

| Причина неисправности                                    | Способ устранения неисправности  |
|--|--|
| Неправильная настройка контроллера.                      | Проверить и при необходимости откорректировать температуру горячей воды (см. стр. 33).   |
| Приготовление горячей воды производится гелиоустановкой. | Проверить и, при необходимости, исправить настройки на контроллере гелиоустановки.<br><br> Отдельная инструкция по эксплуатации |
| Режим проверки дымовой трубы активирован.                | Выйти из режима проверки дымовой трубы (см. стр. 49).  |

## На Vitotronic 100 отображается "OFF".

| Причина неисправности  | Способ устранения неисправности  |
|--|--|
| Режим ⌀ активирован или выполнено внешнее выключение водогрейного котла. | Установить режим <b>■■■■</b> .<br>При необходимости уведомить обслуживающую вас фирму-специалиста по отопительной технике. |

## Что делать?

### На Vitotronic 100 отображается символ "🔧".

| Причина неисправности  | Способ устранения неисправности           |
|--|---|
| Достигнут срок техобслуживания, установленный обслуживающей вас фирмой-специалистом по отопительной технике. | Выполнить действия, указанные на стр. 44. |

### На Vitotronic 100 отображается символ "⚠️".

| Причина неисправности                | Способ устранения неисправности           |
|--------------------------------------|---|
| Неисправность отопительной установки | Выполнить действия, указанные на стр. 46. |

### Мигает "⚠️" и на Vitotronic 300-К отображается "Неисправность"

| Причина неисправности                | Способ устранения неисправности           |
|--------------------------------------|---|
| Неисправность отопительной установки | Выполнить действия, указанные на стр. 46. |

### На Vitotronic 300-К отображается "Управл. заблокировано"

| Причина неисправности                   | Способ устранения неисправности  |
|---|--|
| Управление этой функцией заблокировано. | Блокировку может снять обслуживающая вас фирма-специалист по отопительной технике. |

### На Vitotronic 300-К отображается "Внешн. переключение"

| Причина неисправности   | Способ устранения неисправности |
|---|---------------------------------|
| Режим работы, установленный на контроллере, был переключен внешним переключающим устройством. | Устранение не требуется.        |



### На Vitotronic 300-K отображается "Центральное управл."

| Причина неисправности  | Способ устранения неисправности |
|--|---------------------------------|
| Настройка режима работы или программы отпуска осуществляется отопительным контуром, для которого установлено "Центральное управление". | —                               |

### На Vitotronic 300-K отображается "Внешняя программа"

| Причина неисправности  | Способ устранения неисправности  |
|--|----------------------------------|
| Настроенный на контроллере режим работы был переключен через внешний телекоммуникационный интерфейс Vitocom. | Режим работы может быть изменен. |

### Уход за оборудованием

#### Чистка

Оборудование можно чистить стандартным бытовым чистящим средством (но не абразивным).

Чистку поверхности панели управления можно производить тканью из микроволокна.

#### Осмотр и техническое обслуживание

Для обеспечения бесперебойного, энергосберегающего и экологически чистого режима отопления необходимо регулярно проводить техническое обслуживание. Не реже, чем раз в год, должно проводиться техобслуживание отопительной установки авторизованной фирмой по отопительной технике. Для этого лучше всего заключить с обслуживающей вас фирмой по отопительной технике договор на осмотр и обслуживание.

#### Водогрейный котел

По мере загрязнения водогрейного котла повышается температура отходящих газов, а следовательно повышаются и потери энергии. Поэтому каждый водогрейный котел подлежит ежегодной чистке.

#### Емкостный водонагреватель (при наличии)

Стандарты DIN 1988-8 и EN 806 предписывают провести первое техническое обслуживание или очистку не позднее, чем через два года после ввода в эксплуатацию, и затем проводить их по необходимости.

Очистку внутренних поверхностей емкостного водонагревателя, в том числе подключений контура водозабора ГВС, разрешается производить только авторизованной специализированной фирме по отопительной технике.

Если в подающем трубопроводе холодной воды емкостного водонагревателя имеется устройство для обработки воды, например, шлюз или устройство для добавления присадок, то его наполнитель следует своевременно заменять. Просим соблюдать при этом указания изготовителя.

Дополнительно для Vitocell 100: Рекомендуется поручать ежегодную проверку работоспособности расходомерного анода фирме по отопительной технике.

Проверка работоспособности анода может проводиться без прекращения эксплуатации. Фирма по отопительной технике измеряет защитный ток с помощью тестера анода.

## Уход за оборудованием (продолжение)

### **Предохранительный клапан (емкостного водонагревателя)**

Пользователь или фирма по отопительной технике должны один раз в полгода приоткрытием рабочего органа проверять работоспособность предохранительного клапана. Имеется опасность загрязнения седла вентиля (см. руководство, предоставленное изготовителем вентиля).

### **Фильтр для воды в контуре водоразбора ГВС (при наличии)**

В целях соблюдения санитарно-гигиенических норм:

- в неочищаемых фильтрах через каждые 6 месяцев следует заменять патрон фильтра (через каждые 2 месяца должен проводиться визуальный контроль)
- очищаемые фильтры следует подвергать промывке каждые 2 месяца.

### **Поврежденные соединительные кабели**

Если соединительные кабели устройства или внешнего электрического устройства-принадлежности были повреждены, они должны быть заменены особыми соединительными кабелями. Для замены использовать исключительно кабели производства Viessmann. Уведомить обслуживающую вас фирму-специалиста по отопительной технике.

## Обзор меню Vitotronic 300-K

### Расширенное меню

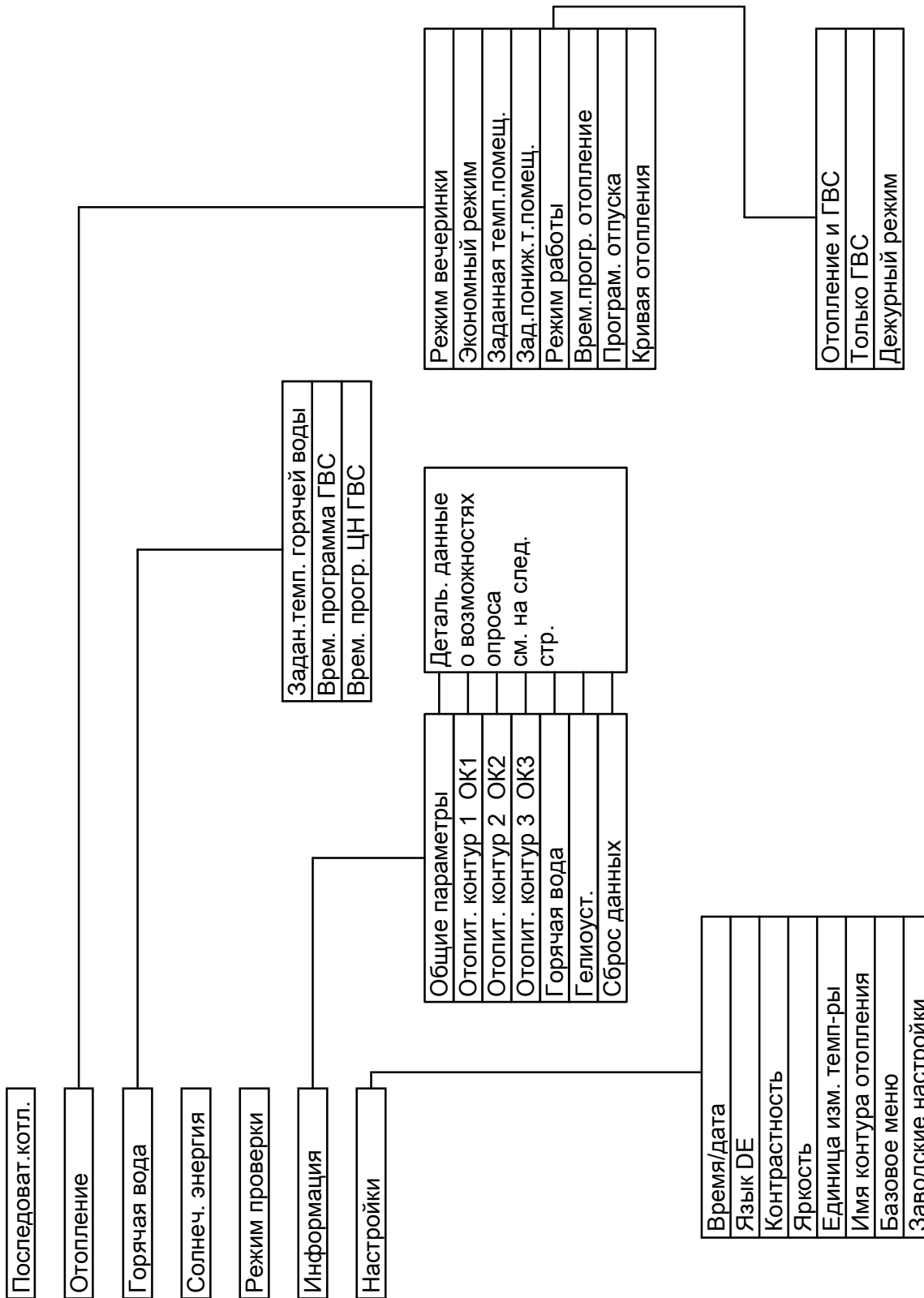

## Обзор меню Vitotronic 300-К (продолжение)

### Возможности опроса в расширенном меню

#### Указание

В зависимости от комплектации вашей отопительной установки возможны не все приведенные опросы.

Для информации, отмеченной символом ►, возможно выполнить опрос подробных данных.

#### Общие параметры

|                      |
|----------------------|
| "Наруж. темп-ра"     |
| "Последоват.котл." ► |
| "Темп-ра котла" ►    |
| Котел                |
| "Датчик 17 А"        |
| "Датчик 17 В"        |
| "Общая т. подачи"    |
| "Выход 20"           |
| "Выход 29"           |
| "Выход 52"           |
| "Подающий насос"     |
| "Блок.др.приборов"   |
| "Общий сигн.неисп."  |
| "Номер абонента"     |
| "Входы расш.ЕА1" ►   |
| "Время"              |
| "Дата"               |
| "Сигнал точн.врем."  |

#### Отопит. контур 1 (ОК1)

|                            |
|----------------------------|
| "Режим работы" ►           |
| ■ "Сушка бетонной стяжки"  |
| ■ "Внешн. переключение"    |
| ■ "Програм. отпуска"       |
| ■ "Внешняя программа"      |
| ■ "Режим вечеринки"        |
| ■ "Экономный режим"        |
| ■ "Отопление и ГВС"        |
| ■ "Только ГВС"             |
| ■ "Дежурный режим"         |
| "Текущий режим работы:" ►  |
| ■ "Норм. режим отопления"  |
| ■ "Режим пониженной темп." |
| ■ "Дежурный режим"         |
| "Временная программа" ►    |
| "Заданная темп.помещ."     |
| "Темп. помещения"          |
| "Зад.пониж.т.помещ."       |
| "Зад.внеш.т.помещ."        |
| "Зад.темп. вечерин."       |
| "Наклон"                   |
| "Уровень"                  |
| "Насос от. контура"        |
| "Програм. отпуска" ►       |

## Обзор меню Vitotronic 300-К (продолжение)

### Отопит. контур 2, 3 (OK2, OK3)

|                            |
|----------------------------|
| "Режим работы" ►           |
| ■ "Сушка бетонной стяжки"  |
| ■ "Внешн. переключение"    |
| ■ "Програм. отпуска"       |
| ■ "Внешняя программа"      |
| ■ "Режим вечеринки"        |
| ■ "Экономный режим"        |
| ■ "Отопление и ГВС"        |
| ■ "Только ГВС"             |
| ■ "Дежурный режим"         |
| "Текущий режим работы:" ►  |
| ■ "Норм. режим отопления"  |
| ■ "Режим пониженной темп." |
| ■ "Дежурный режим"         |
| "Временная программа" ►    |
| "Заданная темп.помещ."     |
| "Темп. помещения"          |
| "Зад.пониж.т.помещ."       |
| "Зад.внеш.т.помещ."        |
| "Зад.темп. вечерин."       |
| "Наклон"                   |
| "Уровень"                  |
| "Насос от. контура"        |
| "Смеситель"                |
| "Темп. подачи"             |
| "Темп.обрат.линии"         |
| "Програм. отпуска"►        |

### Горячая вода

|  |
|--|
| "Врем.программа ГВС" ►                                 |
| "Врем. прогр. ЦН ГВС"►                                 |
| "Заданная темп. ГВС"                                   |
| или  |
| В сочетании с 2 датчиками температуры водонагревателя: |
| "Темп. ГВС вверху"                                     |
| "Темп. ГВС внизу"                                      |
| "Нас.загр. бойлера"                                    |
| "Цирк. насос ГВС"                                      |

### Гелиоуст.

|                                |
|--------------------------------|
| "Темп. коллектора"             |
| "ГВС - гелиоуст."              |
| "Насос гелиоконт." (наработка) |
| "Солн.энергия,гистогр." ►      |
| "Солнеч. энергия"              |
| "Насос гелиоконт." (вкл/выкл)  |
| или                            |
| "Обороты гелионасос"           |
| "Подавление, ГВС"              |
| "SM1 выход 22" (вкл/выкл)      |
| "SM1 выход 22" (наработка)     |
| "Датчик 7"                     |
| "Датчик 10"                    |
| "Подавлен. отопл."             |

## Пояснения к терминологии

**Пониженный режим (пониженный режим отопления)**

См. "Пониженный режим отопления".

## Пояснения к терминологии (продолжение)

### Сушка здания

Например, обслуживающая вас специализированная фирма по отопительной технике для сушки нового здания или пристройки может активировать функцию **"Сушка бетонной стяжки"**. С помощью этой функции производится сушка бетонной стяжки по фиксированной временной программе (температурно-временной профиль) в соответствии со строительными нормами.

Функция сушки бетонной стяжки воздействует на все отопительные контуры со смесителем:

- Все помещения отапливаются согласно температурно-временному профилю. Выполненные вами настройки для отопления помещений не будут действовать на время сушки здания.
- Приготовление горячей воды выполняется (однако приоритетное включение отменяется).

### Режим работы

С помощью этого режима определяется, производится ли отопление помещений и приготовление горячей воды или только приготовление горячей воды. Или отопление выключается с активацией функции защиты от замерзания.

Возможен выбор следующих режимов работы:

#### ■ "Отопление и ГВС"

Помещения отапливаются, идет приготовление горячей воды (зимний режим).

#### ■ "Только ГВС"

Идет приготовление горячей воды, без отопления помещений (летний режим).

#### ■ "Дежурный режим"

Защита от замерзания водогрейного котла и емкостного водонагревателя включена, без отопления помещений, без приготовления горячей воды.

### Указание

*Режим работы для отопления помещений без приготовления горячей воды отсутствует. Если необходимо отопление помещений, то, как правило, требуется и горячая вода (зимний режим).*

*Если же вам все-таки нужно только отопление, выберите режим **"Отопление и ГВС"** и установите температуру горячей воды на 10 °С (см. главу "Настройка температуры горячей воды"). При этом не будет выполняться ненужный нагрев воды в контуре ГВС, а защита от замерзания емкостного водонагревателя тем не менее обеспечивается.*

### Пояснения к терминологии (продолжение)

#### Текущий режим работы

В режиме "**Отопление и ГВС**" установка из текущего "Нормального режима отопления" (см. стр. 66) переключается в "Пониженный режим отопления" (см. стр. 67) и наоборот. Моменты переключения режима работы устанавливаются при настройке временной программы.

#### Комплект привода смесителя для одного отопительного контура со смесителем

Модуль (принадлежность) для регулирования одного отопительного контура со смесителем.  
См. "Смеситель".

#### Кривая отопления

Кривые отопления представляют собой зависимость между температурой окружающей среды, температурой помещения (заданное значение) и температурой котловой воды или температурой подачи (отопительного контура). Чем ниже наружная температура, тем выше температура котловой воды или температура подачи отопительного контура.

Чтобы при любой наружной температуре было возможно обеспечить достаточное количество тепла при минимальном расходе топлива, необходимо учесть особенности здания и отопительной установки. Для этого кривая отопления настраивается обслуживающей вас специализированной фирмой по отопительной технике.

#### Указание

*Если в вашей отопительной установке имеются отопительные контуры со смесителем, то температура подачи для отопительного контура без смесителя превышает температуру подачи отопительного контура со смесителем на определенное устанавливаемое значение.*

Изображенные кривые отопления действительны при следующих настройках:

- уровень кривой отопления = 0
- нормальная температура помещения (заданное значение) = 20 °C



Пояснения к терминологии (продолжение)

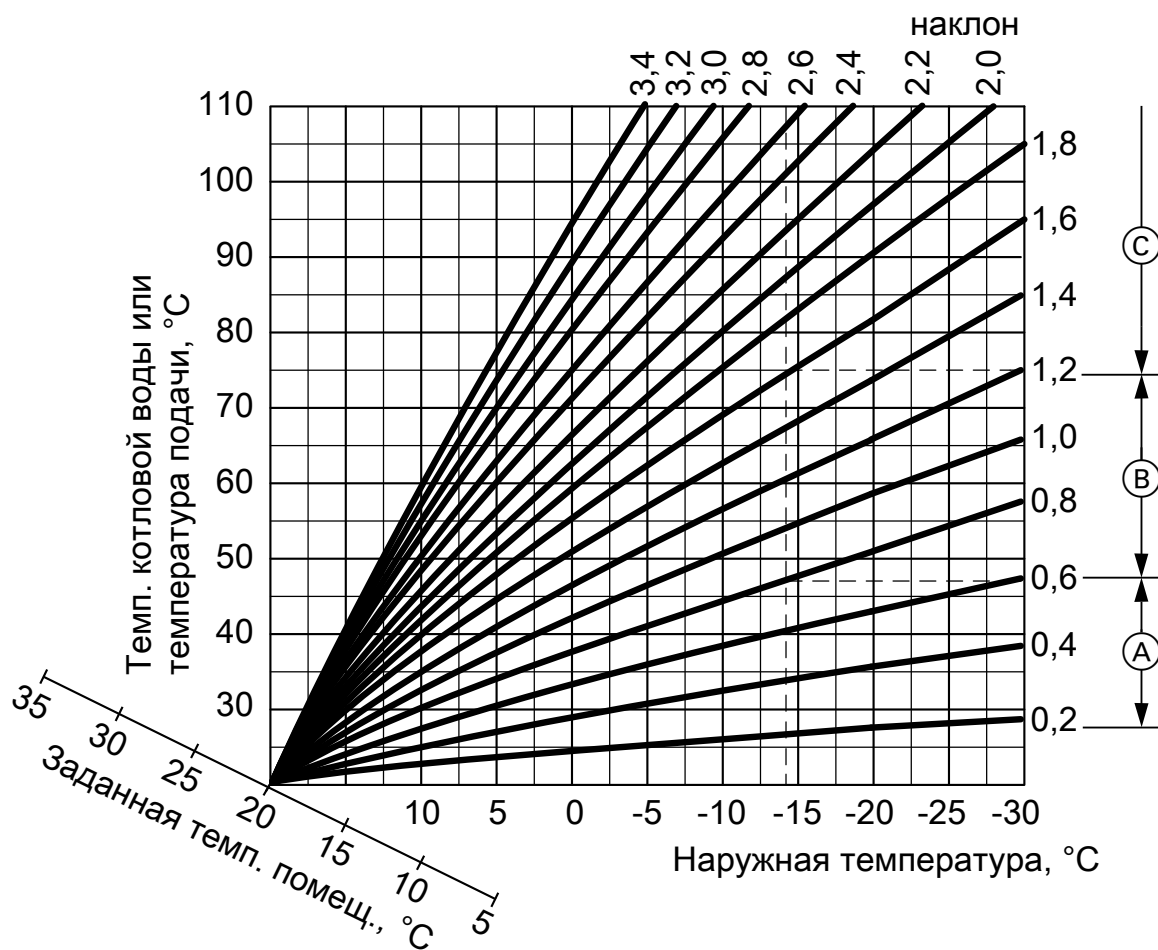

**Пример:**

Для наружной температуры  $-14^{\circ}\text{C}$ :

- Ⓐ Система внутрипольного отопления, наклон 0,2 - 0,8
- Ⓑ Низкотемпературная отопительная установка, наклон 0,8 - 1,6
- Ⓒ Отопительная установка с температурой котловой воды выше  $75^{\circ}\text{C}$ , наклон 1,6 - 2,0

## Пояснения к терминологии (продолжение)

Изготовителем установлен наклон = 1,4 и уровень = 0.

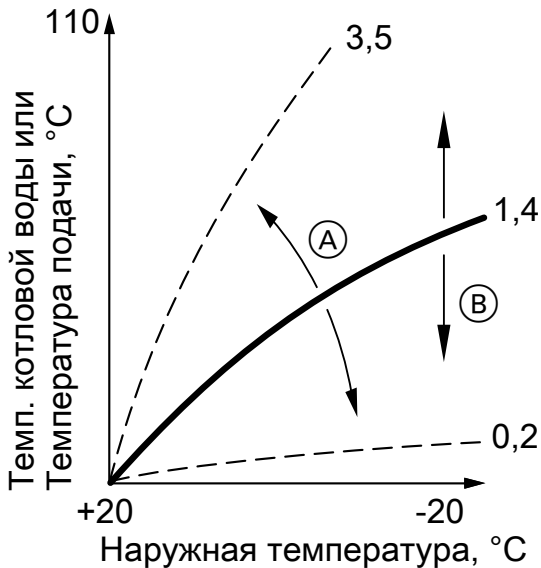

- (A) Изменение наклона:  
Крутизна кривой отопления изменяется.
- (B) Изменение уровня:  
Кривые отопления смещаются параллельно в вертикальном направлении.

### Отопительный контур

Отопительным контуром называется замкнутый контур между водогрейным котлом и радиаторами, в котором протекает теплоноситель.

Отопительная установка может содержать несколько отопительных контуров, например, один отопительный контур для ваших жилых помещений и один отопительный контур для помещений арендуемого жилья.

### Насос отопительного контура

Насос для обеспечения циркуляции теплоносителя в отопительном контуре.

### Фактическая температура

Температура в момент опроса, например, фактическая температура горячей воды.

### Смеситель

Смеситель смешивает подогретую в водогрейном котле воду с охлажденной водой, поступающей обратно из отопительного контура. Вода, охлажденная таким образом до необходимой температуры, подается насосом в отопительный контур. С помощью смесителя контроллер согласует температуру подачи отопительного контура с различными условиями, например, с изменением наружной температуры.

### Снижение температуры в ночное время

См. «Пониженный режим отопления».

### Нормальный режим отопления

В периоды времени, когда вы целый день находитесь дома, отапливайте помещения в нормальном режиме отопления. Периоды времени задаются с помощью временной программы для отопления помещений. В эти периоды времени помещения отапливаются с нормальной температурой.

## Пояснения к терминологии (продолжение)

### Нормальная температура помещения

В периоды времени, когда вы целый день находитесь дома, установите нормальную температуру помещения (см. главу "Настройка температуры помещения").

### Режим эксплуатации с отбором воздуха для горения из помещения установки

Воздух для горения всасывается из помещения, в котором установлен водогрейный котел.

### Режим эксплуатации с отбором воздуха для горения извне

Воздух для горения всасывается за пределами здания.

### Пониженный режим отопления

В периоды вашего отсутствия или ночью отапливайте помещения в пониженном режиме. Периоды времени задаются с помощью временной программы для отопления помещений. В течение этих периодов помещения отапливаются с пониженной температурой.

### Пониженная температура помещения

На время вашего отсутствия или ночью установите пониженную температуру помещения (см. главу "Настройка температуры помещения"). Также см. "Пониженный режим отопления".

### Предохранительный клапан

Прибор безопасности, который должен быть установлен обслуживающей вас фирмой-специалистом по отопительной технике в трубопровод холодной воды. Предохранительный клапан автоматически открывается, чтобы избежать чрезмерного подъема давления в емкостном водонагревателе.

### Насос контура гелиоустановки

В сочетании с гелиоустановками. Насос контура гелиоустановки подает охлажденный теплоноситель из теплообменника емкостного водонагревателя в солнечные коллекторы.

### Заданная температура

Температура, которая должна достигаться; например, заданное значение температуры горячей воды.

### Летний режим

Режим работы **"Только ГВС"**. В теплое время года, т.е. когда не требуется отопление помещений, режим отопления может быть выключен. Водогрейный котел продолжает работать для приготовления горячей воды.

### Насос загрузки водонагревателя

Насос для нагрева воды контура ГВС в емкостном водонагревателе.

#### **Фильтр для воды контура ГВС**

Прибор, удаляющий твердые вещества из воды контура ГВС. Фильтр для воды контура ГВС устанавливается в трубопровод холодной воды перед входом в емкостный водонагреватель или перед проточным водонагревателем.

#### **Режим погодозависимой теплогенерации**

В режиме погодозависимой теплогенерации температура подачи отопительной установки регулируется в зависимости от наружной температуры. В результате количество вырабатываемого тепла не превышает количество, необходимое для отопления помещений с установленной заданной температурой помещения. Наружная температура регистрируется датчиком, установленным снаружи здания, и передается на контроллер.

#### **Циркуляционный насос ГВС**

Циркуляционный насос ГВС перекачивает горячую воду в кольцевой трубопровод между емкостным водонагревателем и водоразборными точками (например, водяным краном). Таким образом, подача горячей воды к водоразборной точке обеспечивается в короткий срок.

## Предметный указатель

- Б**  
 Базовое меню.....14  
 Блокировка управления.....15
- В**  
 Ввод в эксплуатацию.....8  
 Включение  
 ■ водогрейный котел.....19  
 ■ дежурный режим.....22, 28  
 ■ контроль защиты от замерзания. 22  
 ■ летний режим.....28  
 ■ отопительная установка.....19  
 ■ отопление помещений.....24  
 ■ приготовление горячей воды.....33  
 ■ функция комфортного режима (режим вечеринки).....29  
 ■ функция экономии энергии.....31  
 ■ функция экономии энергии (экономный режим).....30  
 Включение прибора.....21  
 Внешнее переключение.....56  
 Внешняя программа.....57  
 Восстановление заводских настроек.....41  
 Временная программа  
 ■ для отопления помещений.....8  
 ■ для приготовления горячей воды. 9  
 ■ для циркуляционного насоса ГВС. 9  
 ■ настройка отопления помещений26  
 ■ настройка приготовления горячей воды.....34  
 ■ настройка циркуляционного насоса ГВС.....35  
 Время.....9, 40  
 ■ приготовление горячей воды.....34  
 ■ циклы отопления.....26  
 Выбор отопительного контура.....24  
 Вывод из эксплуатации.....23
- Выключение  
 ■ водогрейный котел.....22  
 ■ отопительная установка без контроля защиты от замерзания.....23  
 ■ отопительная установка с контролем защиты от замерзания.....22  
 ■ отопление помещений.....28  
 ■ приготовление горячей воды.....36  
 ■ программа отпуска.....32  
 ■ функция комфортного режима...30  
 ■ экономный режим.....30  
 Выключение отопительной установки.....22
- Выход  
 ■ приготовление горячей воды.....36  
 ■ программа отпуска.....32  
 ■ экономный режим.....30
- Г**  
 Гелиоустановка.....43  
 Глоссарий.....62
- Д**  
 Дата.....9, 40  
 Дежурный режим.....22, 28, 36, 63  
 Дистанционное управление.....10  
 Дневная температура (нормальная температура помещения).....8  
 Договор о проведении технического обслуживания.....58
- Е**  
 Единица измерения температуры. 40
- З**  
 Заводская настройка.....8  
 Заводские настройки.....41  
 Заданная температура.....67  
 Зимний режим.....63

### И

Изменение отопительной характеристики водогрейного котла.....27

Информация

■ опрос.....42

### К

Клавиши.....11, 13

Комплект привода смесителя.....64

Контроль защиты от замерзания.....8, 22, 28, 36

Кривая отопления

■ настройка.....27

■ пояснение.....64

### Л

Летний режим.....28, 63, 67

### М

Манометр.....21

Меню

■ базовое меню.....14

■ расширенное меню.....15

■ справка.....14

■ структура.....60

### Н

Название для отопительных контуров.....39

Наклон.....27, 64

Насос

■ водонагреватель.....67

■ контур гелиоустановки.....67

■ отопительный контур.....66

■ циркуляция.....68

Насос загрузки водонагревателя...67

Насос контура гелиоустановки.....67

Насос отопительного контура.....66

Настройка контрастности.....38

Настройка последовательности котлов.....38

Настройка программ

■ для отопления помещений.....26

■ для приготовления горячей воды 34

■ для циркуляционного насоса

ГВС.....35

Настройка температуры горячей

воды.....33

Настройка языка.....40

Настройка яркости.....38

Настройки

■ для отопления помещений.....24

■ для приготовления горячей воды 33

Нормальная температура помещений (дневная).....25

Нормальная температура помещения (дневная температура).....8

Нормальный режим отопления.....8, 25, 66, 67

Ночная температура (пониженная температура помещения).....8

### О

Обозначение отопительных контуров.....39

Опрос

■ гелиоустановка.....43

■ информация.....42

■ режимы работы.....42

■ сигнал неисправности.....46

■ сигнал техобслуживания.....44

■ температура.....42

Опрос режимов работы.....42

Опрос фактической температуры...42

Органы индикации

■ Vitotronic 100, тип GC1B.....19

■ Vitotronic 100, тип GC4B.....20

■ Vitotronic 100, тип HC1B.....20

■ Vitotronic 300-K.....21

Органы управления

■ Vitotronic 100, тип GC1B.....19

■ Vitotronic 100, тип GC4B.....20

■ Vitotronic 100, тип HC1B.....20

■ Vitotronic 300-K.....21

**Предметный указатель** (продолжение)

Органы управления и индикации....10  
 Осмотр.....58  
 Открытие контроллера  
 ■ Vitotronic 100, тип GC1B и GC4B. 10  
 ■ Vitotronic 100, тип HC1B.....11  
 ■ Vitotronic 300-K.....13  
 Отопительная установка  
 ■ включение.....21  
 ■ выключение.....22  
 Отопительный контур.....66  
 Отопительный контур со смесителем.....64  
 Отопление без приготовления горячей воды.....37  
 Отопление и ГВС.....8  
 Отопление помещений  
 ■ включение.....24  
 ■ временная программа.....26  
 ■ выбор отопительного контура....24  
 ■ выключение.....28  
 ■ заводская настройка.....8  
 ■ необходимые настройки.....24  
 ■ режим работы.....25  
 ■ температура помещения.....25  
 ■ удаление цикла.....27

**П**  
 Панель управления  
 ■ Vitotronic 100.....11  
 ■ Vitotronic 300-K.....13  
 Первичный ввод в эксплуатацию.....8  
 Переключение режимов работы.....56, 57  
 Переход на зимнее / летнее время. .9  
 Переход на зимнее время.....9  
 Переход на летнее время.....9  
 Подсветка дисплея.....38  
 Пониженная температура помещения.....25, 67  
 Пониженный режим.....62, 67  
 Пониженный режим отопления...8, 67  
 Пояснения к терминологии.....62  
 Предохранительный клапан.....67

Приготовление горячей воды  
 ■ включение.....33  
 ■ временная программа.....34  
 ■ временная программа для циркуляционного насоса ГВС.....35  
 ■ выключение.....36  
 ■ заводская настройка.....9  
 ■ необходимые настройки.....33  
 ■ режим работы.....34  
 ■ температура горячей воды.....33  
 Приготовление горячей воды вне временной программы.....35  
 Программа отпуска 31  
 ■ включение.....31  
 ■ отмена.....32  
 ■ удаление.....32  
 Прочие настройки.....40

**Р**  
 Расширенное меню  
 ■ управление.....15  
 Режим вечеринки  
 ■ включение.....29  
 ■ выход.....30  
 Режим отопления  
 ■ настройка.....25  
 ■ нормальный.....25, 66  
 ■ пониженный.....25, 67  
 Режим погодозависимой теплогенерации.....68  
 Режим проверки дымовой трубы...49  
 Режим работы  
 ■ отопление помещений.....25  
 ■ Пояснения терминологии.....63  
 ■ приготовление горячей воды.....34  
 ■ только горячая вода.....67  
 Режим эксплуатации с отбором воздуха для горения извне.....67  
 Режим эксплуатации с отбором воздуха для горения из помещения установки.....67



## Предметный указатель (продолжение)

|                                      |                                      |
|--------------------------------------|--------------------------------------|
| <b>С</b>                             | Техническое обслуживание.....58      |
| Сбой электропитания.....9            | Техобслуживание.....58               |
| Сброс.....41                         | Техосмотр.....58                     |
| Сброс данных.....42                  | Только отопление.....37              |
| Сброс количества пусков горелки...42 | <b>У</b>                             |
| Сброс наработки.....42               | Указания по очистке.....58           |
| Сброс параметров.....44              | Управление заблокировано.....15, 56  |
| Сброс расхода топлива.....42, 44     | Уровень.....27, 64                   |
| Сброс часов наработки.....44         | Устранение неисправностей.....51     |
| Сброс числа пусков горелки.....44    | Уход за оборудованием.....58         |
| Сигнал неисправности                 | <b>Ф</b>                             |
| ■ вызов (квитированный).....46, 48   | Фаза                                 |
| ■ квитирование.....46                | ■ циркуляционный насос ГВС,          |
| ■ опрос.....46                       | настройка.....35                     |
| Сигнал техобслуживания               | Фактическая температура.....66       |
| ■ вызов (квитированный).....45       | Фильтр.....68                        |
| ■ квитирование.....44                | Фильтр для воды контура ГВС.....68   |
| ■ опрос.....44                       | Функция комфортного режима.....29    |
| Символы на дисплее,                  | Функция сушки бетонной стяжки.....63 |
| Vitotronic 100.....12                | <b>Ц</b>                             |
| Смеситель.....66                     | Центральное управление.....57        |
| Снижение температуры в ночное        | Цикл                                 |
| время.....66                         | ■ отопление помещений,               |
| Сообщение о готовности.....8         | настройка.....26                     |
| Справка.....14                       | ■ Отопление помещений, удале-        |
| Сушка здания.....63                  | ние.....27                           |
| <b>Т</b>                             | ■ приготовление горячей воды,        |
| Текущий режим работы.....64          | настройка.....34                     |
| Температура                          | ■ приготовление горячей воды, уда-   |
| ■ горячая вода.....33                | ление.....35                         |
| ■ заданная температура.....67        | ■ циркуляционный насос ГВС, удале-   |
| ■ нормальная температура.....25      | ние.....36                           |
| ■ опрос.....42                       | Циклы отопления.....26               |
| ■ пониженная температура помеще-     | Циркуляционный насос ГВС 68          |
| ния.....25                           | ■ временная программа.....35         |
| ■ фактическая температура.....66     | <b>ц</b>                             |
| Температура помещений                | циркуляционный насос ГВС             |
| ■ настройка для нормального режима   | ■ удаление цикла.....36              |
| отопления.....25                     |                                      |
| Температура помещения                |                                      |
| ■ для пониженного режима отопле-     |                                      |
| ния.....25                           |                                      |



**Предметный указатель** (продолжение)

|                  |    |                          |    |
|------------------|----|--------------------------|----|
| <b>Ч</b>         |    | <b>Э</b>                 |    |
| Чистка.....      | 58 | Экономия энергии         |    |
| Что делать?..... | 51 | ■ программа отпуска..... | 31 |
|                  |    | ■ экономный режим.....   | 30 |
|                  |    | Экономный режим          |    |
|                  |    | ■ включение.....         | 30 |
|                  |    | ■ выход.....             | 30 |
|                  |    | Экранная заставка.....   | 16 |





## Указание относительно области действия инструкции

### Заводской №:

7441810

7441811

7441816

7441817

## К кому обращаться за консультациями

По вопросам обслуживания и ремонта Вашей установки обратитесь, пожалуйста, в специализированную фирму. Ближайшие к Вам специализированные фирмы Вы можете найти на сайте [www.viessmann.com](http://www.viessmann.com) в интернете.

ТОВ "Віссманн"  
вул. Димитрова, 5 корп. 10-А  
03680, м.Київ, Україна  
тел. +38 044 4619841  
факс. +38 044 4619843

Viessmann Group  
ООО "Виссманн"  
г. Москва  
тел. +7 (495) 663 21 11  
факс. +7 (495) 663 21 12  
[www.viessmann.ru](http://www.viessmann.ru)

5599 675 GUS Оставляем за собой право на технические изменения.

 Отпечатано на экологически чистой бумаге,  
отбеленной без добавления хлора.