

# Инструкция по эксплуатации

для пользователя установки

# VIESSMANN

Отопительная установка с контроллером для постоянной температуры подачи  
Vitotronic 100, тип GC1B или GC4B

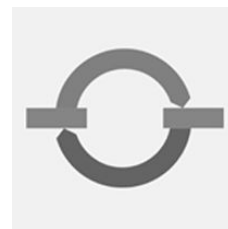

## VITOTRONIC 100



Vitotronic 100, GC1B



Vitotronic 100, GC4B

### Техника безопасности



Во избежание опасных ситуаций, физического и материального ущерба просим строго придерживаться данных указаний по технике безопасности.

#### Указания по технике безопасности



##### **Опасность**

Этот знак предупреждает об опасности причинения физического ущерба.



##### **Внимание**

Этот знак предупреждает об опасности материального ущерба и вредных воздействий на окружающую среду.

#### **Указание**

*Сведения, которым предшествует слово "Указание", содержат дополнительную информацию.*

#### **Целевая группа**

Данная инструкция по эксплуатации предназначена для пользователей отопительной установки.

Это устройство **не** предназначено для использования людьми (включая детей) с физическими или психическими недостатками, с недостаточным опытом и/или знаниями кроме случаев, когда они находятся под надзором ответственного за их безопасность лица или получают от него указания о том, как пользоваться устройством.



##### **Внимание**

Дети должны находиться под надзором.  
Исключить игры детей с устройством.



##### **Опасность**

Неправильно проведенные работы на отопительной установке могут послужить причиной опасных для жизни несчастных случаев.

- Работы на газовом оборудовании разрешается выполнять только специалистам по монтажу, имеющим на это допуск ответственного предприятия по газоснабжению.
- Электротехнические работы разрешается выполнять только специалистам-электрикам, уполномоченным на выполнение этих работ.

## Техника безопасности (продолжение)

### При запахе газа



#### Опасность

При выделении газа возможны взрывы, следствием которых могут явиться тяжелейшие травмы.

- Не курить! Не допускать открытого огня и искрообразования. Категорически запрещается пользоваться выключателями освещения и электроприборов.
- Закрывать запорный газовый кран.
- Открыть окна и двери.
- Удалить людей из опасной зоны.
- Находясь вне здания, известить уполномоченное специализированное предприятие по газо- и электроснабжению.
- Находясь в безопасном месте (вне здания), отключить электропитание здания.

### При запахе уходящих газов



#### Опасность

Продукты сгорания могут стать причиной опасных для жизни отравлений.

- Выключить отопительную установку.
- Проветрить помещение, в котором находится установка.
- Закрывать двери в жилые помещения.

### Меры, предпринимаемые при пожаре



#### Опасность

При пожаре возникает опасность ожогов и взрыва.

- Выключить отопительную установку.
- Закрывать запорные вентили в линиях подачи топлива.
- Для тушения пожара использовать проверенный огнетушитель подходящих классов АВС.

### Требования к котельной



#### Внимание

Несоответствующие условия окружающей среды могут привести к повреждению отопительной установки и поставить под угрозу безопасность ее эксплуатации.

- Обеспечить температуру окружающей среды выше 0 °С и ниже 35 °С.
- Избегать загрязнения воздуха галогенопроизводными углеводорода (они содержатся, например, в красках, растворителях и чистящих средствах) и сильного запыления (например, в результате проведения шлифовальных работ).
- Избегать длительной высокой влажности воздуха (например, из-за постоянной сушки белья).
- Не закрывать имеющиеся отверстия для приточного воздуха.

### Техника безопасности (продолжение)

#### Дополнительные компоненты, запасные и быстроизнашивающиеся детали



##### **Внимание**

Компоненты, не прошедшие испытания вместе с отопительной установкой, могут вызвать ее повреждение или ухудшение ее работы.

Установку или замену деталей должна выполнять только специализированная фирма.

## Оглавление

### Предварительная информация

Первичный ввод в эксплуатацию.....	7
Ваша отопительная установка предварительно настроена.....	7
Особенности многокотловых установок.....	8
Терминология.....	8

### Сведения об управлении

Органы управления.....	9
■ Открытие контроллера.....	9
■ Панель управления.....	9
Функции управления.....	10
Символы на дисплее.....	10

### Включение и выключение

Включение отопительной установки.....	11
Выключение отопительной установки.....	13
■ С контролем защиты от замерзания.....	13
■ Без контроля защиты от замерзания (вывод из эксплуатации).....	13

### Отопление помещений

Настройка заданного значения температуры котловой воды.....	15
Настройка режима работы (отопление помещений).....	15
Выключение отопления помещений.....	15

### Приготовление горячей воды

Необходимые настройки (приготовление горячей воды).....	17
Настройка температуры горячей воды.....	17
Настройка режима работы (приготовление горячей воды).....	17
Выключение приготовления горячей воды.....	18

### Другие уставки

Настройка единицы измерения температуры (°C/°F).....	19
Восстановление заводских настроек.....	19

### Опросы

Опрос информации.....	20
Опрос сигнала техобслуживания.....	22
Опрос сигнала неисправности.....	24

Режим проверки дымовой трубы.....	25
-----------------------------------	----

### Что делать?

В помещениях слишком холодно.....	26
-----------------------------------	----

# Оглавление

## Оглавление (продолжение)

В помещениях слишком тепло.....	28
Нет горячей воды.....	28
Слишком горячая вода.....	29
На дисплее мигает "⚠" .....	30
На дисплее мигает "🔧" .....	30
<b>Уход за оборудованием.....</b>	<b>31</b>
<b>Предметный указатель.....</b>	<b>35</b>

### Первичный ввод в эксплуатацию

Первичный ввод в эксплуатацию и настройка контроллера в соответствии с местными и строительными условиями должны проводиться обслуживающей вас специализированной фирмой по отопительной технике.

### Ваша отопительная установка предварительно настроена

Контроллер настроен изготовителем на режим "☞" для отопления помещений и приготовления горячей воды.

Таким образом, ваша отопительная установка находится в состоянии эксплуатационной готовности.

#### Отопление помещений

- Помещения отапливаются в соответствии с настройками на вашем контроллере и регуляторе температуры помещений.
- Обслуживающая вас фирма-специалист по отопительной технике при первичном вводе в эксплуатацию может выполнить дополнительные настройки. Вы можете в любой момент изменить все настройки по своему усмотрению (см. главу "Отопление помещений").

#### Приготовление горячей воды

- Вода в контуре ГВС нагревается до 50 °С.
- Обслуживающая вас фирма-специалист по отопительной технике при первичном вводе в эксплуатацию может выполнить дополнительные настройки. Вы можете в любой момент изменить все настройки по своему усмотрению (см. главу "Приготовление горячей воды").

#### Защита от замерзания

- Защита от замерзания обеспечивается для водогрейного котла и емкостного водонагревателя.

#### Сбой электропитания

- При нарушении электроснабжения все данные сохраняются.

## Предварительная информация

### Особенности многокотловых установок

Контроллер Vitotronic 100 может использоваться со следующими установками:

- Однокотловые установки
- Многокотловые установки с каскадным контроллером Viessmann
- Многокотловые установки внешнего контроллера вышестоящего уровня

Во многокотловых установках (установках с несколькими водогрейными котлами) каждый водогрейный котел должен оснащаться собственным контроллером. Эти контроллеры управляются контроллером вышестоящего уровня. Настройки (например, заданная температура помещения) следует выполнять на контроллере вышестоящего уровня.

Настройки для приготовления горячей воды могут выполняться **только** на контроллере вышестоящего уровня.



Инструкция по эксплуатации контроллера вышестоящего уровня

#### **Указание**

*Эта инструкция по эксплуатации не может использоваться в сочетании с многокотловыми установками.*

### Терминология

Для лучшего понимания функций контроллера в приложении приведена глава "Пояснения терминологии" (см. стр. 33).



## Органы управления

### Открытие контроллера

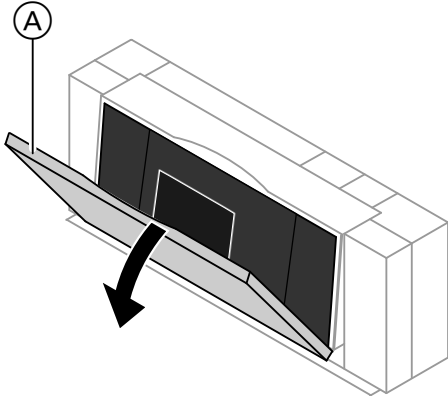

Панель управления расположена за крышкой. На задней стороне крышки находится краткая инструкция по эксплуатации.

Для открытия контроллера необходимо потянуть крышку за верхний край по направлению к себе.

Ⓐ Крышка

### Панель управления

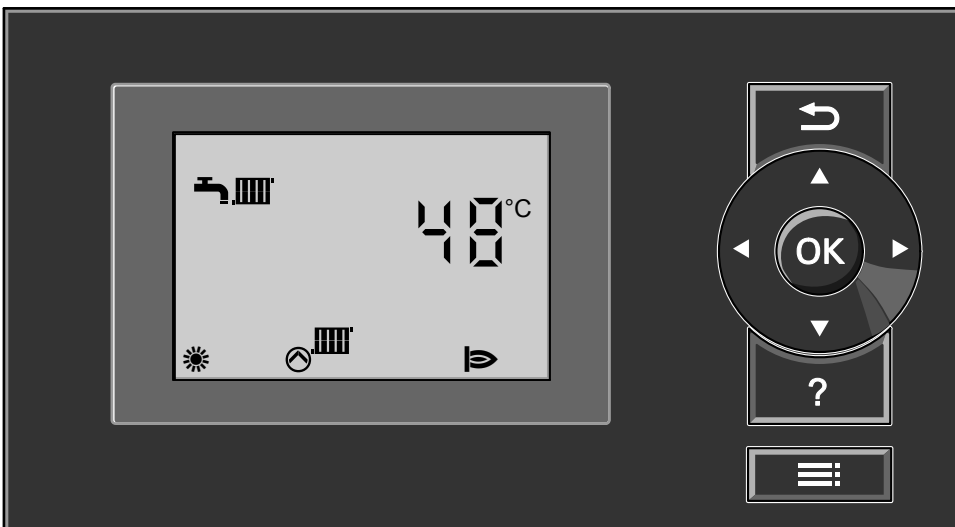

↶ Осуществляется возврат назад на один шаг в меню или прерывается начатая настройка.

⬠ Курсорные клавиши  
Перелистывание в меню или настройка значений.

**OK** Подтверждение выбора или сохранение выполненной настройки.

**?** Без функции

**≡** Вызов меню для выполнения настроек и опросов.

## Сведения об управлении

### Функции управления

#### Основная индикация

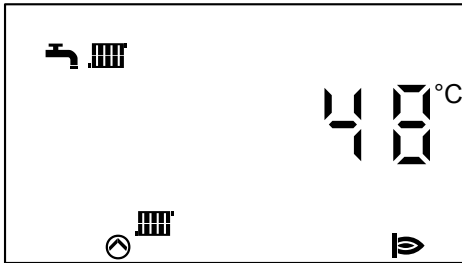





Нажать .

Происходит вызов меню для настроек и опросов.



### Символы на дисплее

Символы отображаются не постоянно, а только в зависимости от исполнения установки и соответствующего режима работы. Мигающие значения на дисплее указывают на то, что в настоящий момент можно производить изменения.



#### Меню

-  Настройки для отопления
-  Настройки для приготовления горячей воды
-  Опрос информации
-  Прочие настройки
-  Режим проверки дымовой трубы







#### Режим работы

-  Дежурный режим с контролем защиты от замерзания
-  Только приготовление горячей воды
-  Отопление помещений и приготовление горячей воды

#### Сигналы

-  Сигнал техобслуживания
-  Сигнал о неисправности

#### Индикация

-  Температура
-  Насос отопления работает.
-  Насос загрузки емкостного водонагревателя работает.
-  В сочетании с гелиоустановкой: насос контура гелиоустановки работает
-  Горелка в рабочем режиме
-  Заводская первичная настройка

## Включение отопительной установки

### Органы управления при открытой крышке

Информацию о крышке см. на стр. 9.

#### Тип GC1B



- |   |  |
|---|--|
| Ⓐ Индикатор рабочего состояния (зеленый)                                    | Ⓓ Клавиша TÜV (только для сервисного обслуживания) |
| Ⓑ Индикатор неисправности (красный)   | Ⓔ Клавиша разблокирования при перегреве            |
| Ⓒ Переключатель контроля дымовой трубы (только для сервисного обслуживания) | Ⓕ Сетевой выключатель                              |
|   | Ⓖ Терморегулятор                                   |
|   | Ⓗ Предохранители                                   |

### Включение отопительной установки (продолжение)

#### Тип GC4B



- Ⓐ Индикатор рабочего состояния (зеленый)
- Ⓑ Индикатор неисправности (красный)
- Ⓒ Переключатель контроля дымовой трубы (только для сервисного обслуживания)

- Ⓕ Сетевой выключатель
- Ⓖ Предохранители

Получите у обслуживающей вас фирмы-специалиста по отопительной технике следующую информацию:

- тип водогрейного котла и соответствующего контроллера
- значение требуемого давления в установке
- расположение манометра, запорных вентилей, запорного газового крана и отверстий для приточной и вытяжной вентиляции

1. Проверить давление отопительной установки по манометру. Если давление установки слишком низкое, в установку следует добавить воду или известить обслуживающую вас фирму-специалиста по отопительной технике.
2. Открыть запорные вентили топливopроводов (на баке и на фильтре) или запорный газовый кран.
3. Подать сетевое напряжение, например, с помощью отдельного предохранителя или главного выключателя.

## Включение отопительной установки (продолжение)

4. Включить сетевой выключатель (см. стр. 11 и 12).



Через непродолжительное время на дисплее появится основная индикация (см. стр. 10), и загорается зеленый индикатор рабочего состояния. Теперь ваша отопительная установка находится в состоянии эксплуатационной готовности.

## Выключение отопительной установки

### С контролем защиты от замерзания

Выбрать программу "ϕ" для дежурного режима (контроль защиты от замерзания).

Нажать следующие клавиши:

1.  для выбора настроек, мигает "▣▣▣▣".
2. **OK** для подтверждения, мигает "ϕ ".
3. **OK** для подтверждения; мигает режим, настроенный ранее.
4. **◀** пока не начнет мигать "ϕ".

5. **OK** для подтверждения.

- Без отопления помещений.
- Без приготовления горячей воды.
- Защита от замерзания водогрейного котла и емкостного водонагревателя включена.

#### Указание

*Чтобы не произошло заклинивания насосов, они автоматически включаются на короткое время через каждые 24 часа.*

#### Выход из режима "ϕ"

Выбрать другой режим работы.

### Без контроля защиты от замерзания (вывод из эксплуатации)

1. Выключить сетевой выключатель (см. стр. 11 и 12).
2. Закрывать запорные вентили линий подачи жидкого топлива (на баке и на фильтре) или запорный газовый кран.
3. Обесточить отопительную установку, например, с помощью отдельного предохранителя или главного выключателя.



### Выключение отопительной установки (продолжение)

4. При ожидаемой наружной температуре ниже 3 °C предпринять соответствующие меры для защиты отопительной установки от замерзания. При необходимости связаться с обслуживающей вас фирмой-специалистом по отопительной технике.

#### ***Указание по отключению на продолжительное время***





*Поскольку на насосы не будет подаваться электропитание, возможно их заклинивание.*

## Настройка заданного значения температуры котловой воды

Для достижения нужной температуры помещений должна быть установлена достаточно высокое заданное значение температуры котловой воды (температуры подачи отопительного контура).

Заводская настройка: 75 °С

Нажать следующие клавиши:

1.  для выбора настроек, мигает .
2. **OK** для подтверждения, мигает .
3. **▶** для выбора заданной температуры котловой воды, мигает .
4. **OK** для подтверждения; мигает установленное значение температуры.
5. **▲/▼** для выбора необходимого заданного значения температуры котловой воды.
6. **OK** для подтверждения; новое значение температуры сохранено в памяти.

## Настройка режима работы (отопление помещений)

Заводская настройка:  для выбора отопления помещений и приготовления горячей воды (зимний режим).

Нажать следующие клавиши:

1.  для выбора настроек, мигает .
2. **OK** для подтверждения, мигает .
3. **OK** для подтверждения.
4. **▶/◀** пока не начнет мигать .
5. **OK** для подтверждения; помещения отапливаются, идет приготовление горячей воды.

## Выключение отопления помещений

Нажать следующие клавиши:

1.  для выбора настроек, мигает .
2. **OK** для подтверждения, мигает .
3. **OK** для подтверждения; мигает режим, настроенный ранее.



### Выключение отопления помещений (продолжение)

4. ►/◀ пока не начнет мигать "⚡" (летний режим, без отопления помещений).  
или  
пока не начнет мигать "⊖" (контроль защиты от замерзания).
5. OK для подтверждения.



### Необходимые настройки (приготовление горячей воды)

Если требуется приготовление горячей воды, нужно проверить следующее:





- Настроена ли нужная температура горячей воды?  
Информацию о настройке см. в следующей главе.

- Настроен ли нужный режим работы?  
Информацию о настройке см. на стр. 17.

### Настройка температуры горячей воды

Заводская настройка: 50 °С







Нажать следующие клавиши:

1.  для выбора настроек, мигает "".
2.  пока не начнет мигать "".
3. **OK** для подтверждения; мигает значение температуры.
4.  для выбора температуры горячей воды.
5. **OK** для подтверждения; новое значение температуры сохранено в памяти.

### Настройка режима работы (приготовление горячей воды)

Заводская настройка: ""  
для выбора отопления помещений и приготовления горячей воды (зимний режим).

Нажать следующие клавиши:











1.  для выбора настроек, мигает "".
2. **OK** для подтверждения; мигает "".
3. **OK** для подтверждения; мигает режим, настроенный ранее.
4.  пока не начнет мигать ""  
для приготовления горячей воды (летний режим, без отопления помещений)  
или  
пока не начнет мигать ""  
для отопления помещений и приготовления горячей воды (зимний режим).
5. **OK** для подтверждения; выбранный режим работы активирован.

## Приготовление горячей воды

### Выключение приготовления горячей воды



**Вам не требуется горячая вода, но нужно отопление помещений.**



Нажать следующие клавиши:

1.  для выбора настроек, мигает "".
2. **OK** для подтверждения; мигает "".
3. **OK** для подтверждения; мигает режим, настроенный ранее.
4. /  пока не начнет мигать "".
5. **OK** для подтверждения.
6.  для выбора настроек; мигает "".
7.  пока не начнет мигать "".
8. **OK** для подтверждения; мигает значение температуры.
9.  пока не появится индикация 10 °С.
10. **OK** для подтверждения; новое значение температуры сохранено в памяти.

**Вам не требуется ни приготовление горячей воды, ни отопление помещений.**

Нажать следующие клавиши:







1.  для выбора настроек; мигает "".

2. **OK** для подтверждения; мигает "".
3. **OK** для подтверждения; мигает режим, настроенный ранее.
4.  пока не начнет мигать "0".
5. **OK** для подтверждения; приготовление горячей воды и отопление помещений выключены, контроль защиты от замерзания включен (дежурный режим).

## Настройка единицы измерения температуры (°C/°F)

Заводская настройка: °C





Нажать следующие клавиши:

1.  для выбора настроек; мигает "".
2.  пока не начнет мигать "".
3. **OK** для подтверждения; мигает "".
4.  для выбора единицы измерения температуры ("**°C**" или "**°F**").
5. **OK** для подтверждения; новая единица измерения температуры сохранена в памяти.

## Восстановление заводских настроек

Существует возможность одновременно сбросить все измененные значения на заводскую настройку.

Нажать следующие клавиши:

1.  для выбора настроек; мигает "".
2.  пока не начнет мигать "".
3. **OK** для подтверждения; мигает "".
4. **OK** для подтверждения, заводская настройка восстановлена.

Заводские настройки:

- Режим работы: ""
- Единица измерения температуры: °C
- Заданное значение температуры котловой воды: 75 °C
- Заданное значение температуры горячей воды: 50 °C

## Опросы

### Опрос информации

В зависимости от подключенных элементов и выполненных настроек возможен опрос текущих значений температуры и режимов работы.

Нажать следующие клавиши:

1. **≡**: для выбора настроек; мигает "≡".
2. **▶** пока не начнет мигать "i".
3. **OK** для подтверждения.
4. **▲/▼** для выбора нужной информации.
5. **OK** для подтверждения, если необходимо сбросить значение на "0" (см. таблицу ниже), мигает "Ж".

6. **OK** для подтверждения; значение сброшено на исходное.

#### Пример:

На дисплее отображается информация "3", обозначающая текущую температуру котловой воды.

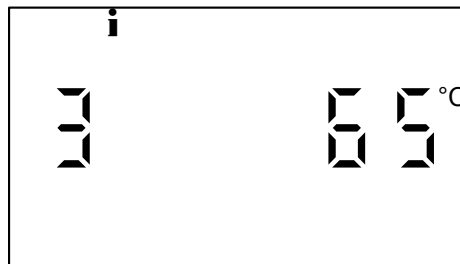

#### Указание

Выход из режима опроса производится автоматически через 30 минут или при нажатии клавиши ↵.

Информация появляется в следующей последовательности:

Индикация на дисплее	Значение	Указания
0 1	Номер абонента LON	Контроллер имеет номер абонента 1.
2 107 °C	Температура уходящих газов	Индикация возможна только при подключенном датчике температуры уходящих газов.
3 65 °C	Температура котловой воды	—
4 58 °C	Температура буферной емкости	Индикация возможна только при подключенной буферной емкости.
5 50 °C	Температуры горячей воды (только в сочетании с <b>одним</b> датчиком температуры емкостного водонагревателя)	Индикация возможна только при подключенном емкостном водонагревателе.

## Опрос информации (продолжение)

Индикация на дисплее	Значение	Указания
51 45 °C	Температура горячей воды, датчик температуры емкостного водонагревателя 1	Индикация только в сочетании с <b>двумя</b> датчиками температуры емкостного водонагревателя.
52 45 °C	Температура горячей воды, датчик температуры емкостного водонагревателя 2	Индикация только в сочетании с <b>двумя</b> датчиками температуры емкостного водонагревателя.
5□ 45 °C	Температура горячей воды при работе в режиме гелиоустановки	Индикация возможна только при подключенной гелиоустановке.
53 50 °C	Температура, датчик <span style="border: 1px solid black; padding: 0 2px;">7</span>	Индикация возможна только при наличии модуля управления гелиоустановкой Viessmann и подключенном 3-м датчике температуры.
54 50 °C	Температура, датчик <span style="border: 1px solid black; padding: 0 2px;">10</span>	Индикация возможна только при наличии модуля управления гелиоустановкой Viessmann и подключенном 4-м датчике температуры.
5□ 70 °C	Температура коллектора	Индикация возможна только при подключенной гелиоустановке.
6 55 °C	Температура, датчик <span style="border: 1px solid black; padding: 0 2px;">17</span> <span style="border: 1px solid black; padding: 0 2px;">A</span>	Только при подключенном датчике.
7 55 °C	Температура, датчик <span style="border: 1px solid black; padding: 0 2px;">17</span> <span style="border: 1px solid black; padding: 0 2px;">B</span>	Только при подключенном датчике.
① 2 6 3 5 7 2 ч	Наработка 1-ступенч. горелки, 1-я ступень или модулир.	Клавишей "↵" можно сбросить значение на "0".
② 2 6 3 5 7 2 ч	Наработка горелки, 2-я ступень	Клавишей "↵" можно сбросить значение на "0".
③ 0 1 3.5 7 8	Пуски горелки	Клавишей "↵" можно сбросить количество пусков горелки на "0".
④ 0 0 1 2 2 5	Расход топлива	Клавишей "↵" можно сбросить значение на "0".

## Опросы

### Опрос информации (продолжение)

Индикация на дисплее	Значение	Указания
0 0 1 4 1 7 ч ⑤	Наработка насоса контура гелиоустановки	Индикация возможна только при наличии модуля управления гелиоустановкой Viessmann. Клавишей "↵" можно сбросить значение на "0".
0 0 1 4 2 5 ⑥	Число пусков насоса контура гелиоустановки	Индикация возможна только при наличии модуля управления гелиоустановкой Viessmann. Клавишей "↵" можно сбросить значение на "0".
0 0 0 5 0 6 ч ⑦	Наработка выхода 22	Индикация возможна только при наличии модуля управления гелиоустановкой Viessmann. Клавишей "↵" можно сбросить значение на "0".
0 0 0 5 0 6 ⑧	Пуски выхода 22	Индикация возможна только при наличии модуля управления гелиоустановкой Viessmann. Клавишей "↵" можно сбросить значение на "0".
0 0 2 8 5 0 ⑨	Генерация солнечной энергии, кВтч	Индикация возможна только при наличии модуля управления гелиоустановкой Viessmann. Клавишей "↵" можно сбросить значение на "0".

### Опрос сигнала техобслуживания

Если наступает срок техобслуживания вашей отопительной установки, на дисплее мигает символ  и появляется следующая индикация.

## Опрос сигнала техобслуживания (продолжение)

Обслуживающая вас фирма-специалист по отопительной технике может настроить сроки выполнения техобслуживания:

Через определенное количество часов эксплуатации горелки, например, 2500 часов.

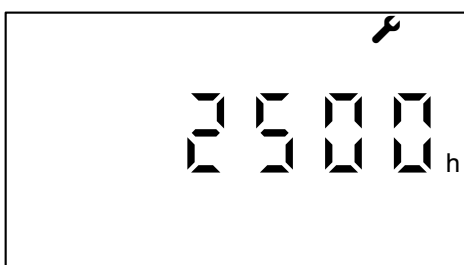

По истечении определенного времени, например, 12 месяцев.

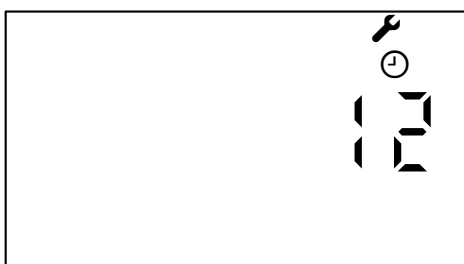

При достижении определенной температуры уходящих газов, например, 150 °C.

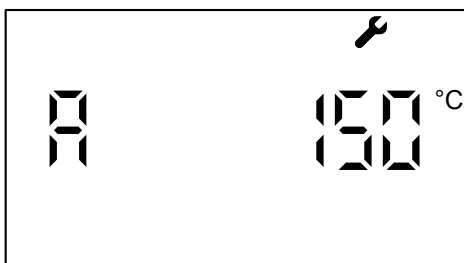

Известить обслуживающую вас фирму-специалиста по отопительной технике и квитировать сигнал техобслуживания клавишей **OK**.

### Указание

*Если техобслуживание может быть выполнено лишь позднее, сигнал техобслуживания снова появится через 7 дней.*

### Вызов квитированного сигнала техобслуживания

Приблизительно 4 с удерживать нажатой клавишу **OK**.

### Опрос сигнала неисправности

В случае неисправностей отопительной установки на дисплее мигает символ  $\Delta$ , и отображается код неисправности. Кроме того, мигает красный индикатор неисправности (см. стр. 11).

#### Пример:

Отображенный код неисправности: "50"

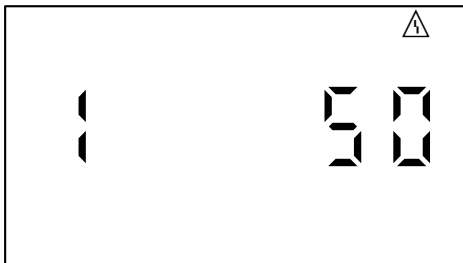

1. Сообщить код неисправности обслуживающей вас фирме-специалисту по отопительной технике. Это позволит специалисту по отопительной технике лучше подготовиться и, возможно, сэкономит дополнительные дорожные расходы.

2. Квитировать сигнал неисправности клавишей **OK**. Символ  $\Delta$  больше не мигает.

#### Указание

- Если для подачи сигналов неисправности было подключено сигнальное устройство (например, сирена), оно выключается квитированием сигнала неисправности.
- Если устранение неисправности может быть выполнено лишь позднее, сигнал неисправности снова появится на следующий день.

#### Вызов квитированного сигнала неисправности

Приблизительно 4 с удерживать нажатой клавишу **OK**.

#### Указание

При наличии нескольких сигналов неисправности их можно вызвать последовательно с помощью клавиш  $\nabla/\Delta$ .



### Режим проверки дымовой трубы

Режим проверки дымовой трубы для проведения измерений на продуктах сгорания при кратковременно поднятой температуре котловой воды. Режим проверки разрешается включать только обслуживающему вас мастеру по очистке дымоходов при ежегодной проверке.

Установить переключатель контроля дымовой трубы (см. стр. 11 и 12) в положение .

На дисплее появляется следующая индикация.

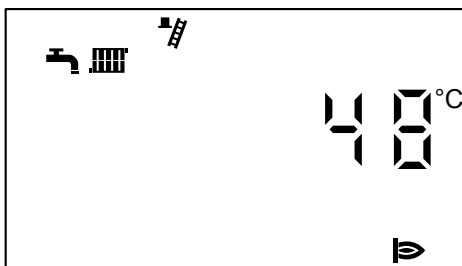

Активируются следующие функции:

- Включается горелка (на дисплее отображается символ .

#### **Указание**

*Возможна задержка включения горелки, например, вследствие подогрева жидкого топлива.*

- Включаются насосы.
- Регулирование температуры котловой воды производится посредством терморегулятора.

### Выход из режима проверки дымовой трубы

Установить переключатель контроля дымовой трубы в положение .

или



Закрыть крышку (см. стр. 9).

## Что делать?

### В помещениях слишком холодно

Причина неисправности	Способ устранения неисправности
Отопительная установка выключена.	<ul style="list-style-type: none"><li>■ Включить сетевой выключатель (см. стр. 11 и 12).</li><li>■ Включить главный выключатель при его наличии (за пределами котельной).</li><li>■ Проверить предохранитель в распределительном электрическом устройстве (предохранитель домового ввода).</li></ul>
Неправильная настройка контроллера.	Проверить и, при необходимости, исправить следующие настройки: <ul style="list-style-type: none"><li>■ Должен быть настроен режим "☞ III" (см. стр. 15).</li><li>■ Заданное значение температуры котловой воды (см. стр. 15).</li></ul>
Только в режиме с приготовлением горячей воды: включен приоритет приготовления горячей воды (на дисплее "☞☞").	Дождаться нагрева емкостного водонагревателя.
Отсутствует топливо.	Сжиженный газ / жидкое топливо: Проверить запас топлива и при необходимости заказать доставку. Природный газ: Открыть запорный газовый кран. Обратиться на предприятие газоснабжения.
На дисплее появляется символ ⚠.	Опросить вид неисправности, записать код неисправности и квитировать сигнал (см. стр. 24). При необходимости уведомить обслуживающую вас фирму-специалиста по отопительной технике.

**В помещениях слишком холодно** (продолжение)

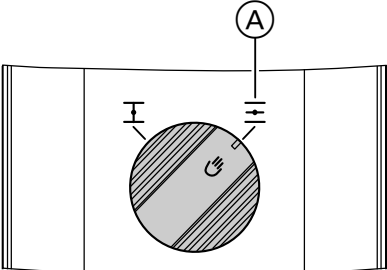
<b>Причина неисправности</b>	<b>Способ устранения неисправности</b>
<p>Неудачный пуск горелки                      На дисплее появляется символ , и на горелке загорается красный индикатор неисправности.</p>	<p>Нажать кнопку снятия сигнала неисправности на колпаке горелки или на фронтальной панели облицовки водогрейного котла. При отсутствии клавиши снятия сигнала неисправности выключить и снова включить сетевой выключатель (см. стр. 11 и 12).                      Если горелка снова не запускается, обратиться к обслуживающей вас фирме-специалисту по отопительной технике.</p>
<p>Регулятор тяги Vitoair неисправен.</p>	<p>Известить обслуживающую вас фирму-специалиста по отопительной технике.                      Нажать ручку настройки на моторе и вращать ее до упора через положение .</p> 

## Что делать?

### В помещениях слишком тепло

Причина неисправности	Способ устранения неисправности
Неправильная настройка контроллера.	Проверить и, при необходимости, исправить следующие настройки: <ul style="list-style-type: none"><li>■ Заданное значение температуры котловой воды (см. стр. 15)</li></ul>
На дисплее появляется символ $\Delta$ .	Опросить вид неисправности, записать код неисправности и квитировать сигнал (см. стр. 24). При необходимости уведомить обслуживающую вас фирму-специалиста по отопительной технике.
Переключатель контроля дымовой трубы находится в положении $\frac{\text{#}}{\text{#}}$ .	Закрыть крышку (см. стр. 9).



### Нет горячей воды

Причина неисправности	Способ устранения неисправности
Отопительная установка выключена.	<ul style="list-style-type: none"><li>■ Включить сетевой выключатель (см. стр. 11 и 12).</li><li>■ Включить главный выключатель при его наличии (за пределами котельной).</li><li>■ Включить предохранитель в распределительном электрическом устройстве (предохранитель домового ввода).</li></ul>
Неправильная настройка контроллера.	Проверить и, при необходимости, исправить следующие настройки: <ul style="list-style-type: none"><li>■ Приготовление горячей воды должно быть активировано (см. стр. 17).</li><li>■ Заданное значение температуры горячей воды (см. стр. 17)</li></ul>

## Нет горячей воды (продолжение)

Причина неисправности	Способ устранения неисправности
Отсутствует топливо.	Сжиженный газ / жидкое топливо: Проверить запас топлива и при необходимости заказать доставку. Природный газ: Открыть запорный газовый кран. Обратиться на предприятие газоснабжения.
На дисплее появляется символ  .	Опросить вид неисправности, записать код неисправности и квитировать сигнал (см. стр. 24). При необходимости уведомить обслуживающую вас фирму-специалиста по отопительной технике.

## Слишком горячая вода

Причина неисправности	Способ устранения неисправности
Неправильная настройка контроллера.	Проверить и, при необходимости, откорректировать температуру горячей воды (см. стр. 17).
Приготовление горячей воды производится гелиоустановкой.	Проверить и, при необходимости, исправить настройки на контроллере гелиоустановки.   Отдельная инструкция по эксплуатации
Переключатель контроля дымовой трубы находится в положении  .	Закрыть крышку (см. стр. 9).

## Что делать?

### На дисплее мигает " "

Причина неисправности	Способ устранения неисправности
Неисправность отопительной установки	Опросить вид неисправности, записать код неисправности и квитировать сигнал (см. стр. 24). При необходимости уведомить обслуживающую вас фирму-специалиста по отопительной технике.

### На дисплее мигает " "

Причина неисправности	Способ устранения неисправности
Достигнут срок техобслуживания, установленный обслуживающей вас фирмой-специалистом по отопительной технике.	Известить обслуживающую вас фирму-специалиста по отопительной технике и квитировать сигнал техобслуживания клавишей <b>OK</b> (см. стр. 22).

## Уход за оборудованием

### Чистка

Оборудование можно чистить стандартным бытовым чистящим средством (но не абразивным). Поверхность панели управления можно очищать тканью из микроволокна.

### Осмотр и техническое обслуживание

Осмотр и техобслуживание отопительной установки предписано нормативными актами РФ..

Для обеспечения бесперебойного, энергосберегающего и экологически чистого режима отопления необходимо регулярно проводить техническое обслуживание. Не реже, чем раз в год, должно проводиться техобслуживание отопительной установки авторизованной фирмой по отопительной технике. Для этого лучше всего заключить с обслуживающей вас фирмой по отопительной технике договор на осмотр и обслуживание.

#### Водогрейный котел

По мере загрязнения водогрейного котла повышается температура отходящих газов, а следовательно повышаются и потери энергии. Поэтому каждый водогрейный котел подлежит ежегодной чистке.

#### Емкостный водонагреватель (при наличии)

Стандарты DIN 1988-8 и EN 806 предписывают провести первое техническое обслуживание или очистку не позднее, чем через два года после ввода в эксплуатацию, и затем проводить их по необходимости.

Очистку внутренних поверхностей емкостного водонагревателя, в том числе подключений контура водоразбора ГВС, разрешается производить только авторизованной специализированной фирме по отопительной технике.

Если в подающем трубопроводе холодной воды емкостного водонагревателя имеется устройство для обработки воды, например, шлюз или устройство для добавления присадок, то его наполнитель следует своевременно заменять. Просим соблюдать при этом указания изготовителя.

Дополнительно для Vitocell 100:

Рекомендуется поручать ежегодную проверку работоспособности расходного анода фирме по отопительной технике.

### Уход за оборудованием (продолжение)

Проверка работоспособности анода может проводиться без прекращения эксплуатации. Фирма по отопительной технике измеряет защитный ток с помощью тестера анода.

#### **Предохранительный клапан (емкостного водонагревателя)**

Пользователь или фирма по отопительной технике должны один раз в полгода приоткрытием рабочего органа проверять работоспособность предохранительного клапана. Имеется опасность загрязнения седла вентиля (см. руководство, предоставленное изготовителем вентиля).

#### **Фильтр для воды в контуре водоразбора ГВС (при наличии)**

В целях соблюдения санитарно-гигиенических норм:

- в неочищаемых фильтрах через каждые 6 месяцев следует заменять патрон фильтра (через каждые 2 месяца должен проводиться визуальный контроль)
- очищаемые фильтры следует подвергать промывке каждые 2 месяца.



## Пояснения к терминологии

### Режим с постоянной температурой подачи

В режиме отопления с постоянной температурой подачи теплоноситель постоянно нагревается до настроенной температуры котловой воды.

### Режим работы

С помощью этого режима определяется, производится ли отопление помещений и приготовление горячей воды или только приготовление горячей воды. Или отопление выключается с активацией функции защиты от замерзания.

Возможен выбор следующих режимов работы:

■ 

Помещения отапливаются, идет приготовление горячей воды (зимний режим).

■ 

Идет приготовление горячей воды, без отопления помещений (летний режим).

■ 

Защита от замерзания водогрейного котла и емкостного водонагревателя включена, без отопления помещений, без приготовления горячей воды (дежурный режим).

### Указание

*Режим для отопления помещений без приготовления горячей воды отсутствует. Если необходимо отопление помещений, то, как правило, требуется и горячая вода (зимний режим).*

*Если же вам все-таки нужно только отопление, следует выбрать режим  и установить температуру горячей воды на 10 °C (см. стр. 18). При этом не будет выполняться ненужный нагрев воды в контуре ГВС, а защита от замерзания емкостного водонагревателя все-таки обеспечивается.*

### Отопительный контур

Отопительным контуром называется замкнутый контур между водогрейным котлом и радиаторами, в котором протекает теплоноситель.

### Насос отопительного контура

Насос для обеспечения циркуляции теплоносителя в отопительном контуре.

### Фактическая температура

Температура в момент опроса, например, фактическая температура горячей воды.

### Температура котловой воды

См. "Режим с постоянной температурой подачи".

### **Режим эксплуатации с отбором воздуха для горения из помещения установки**

Воздух для горения всасывается из помещения, в котором установлен водогрейный котел.

### **Режим эксплуатации с отбором воздуха для горения извне**

Воздух для горения всасывается за пределами здания.

### **Предохранительный клапан**

Предохранительное устройство, которое должно быть установлено обслуживающей вас фирмой-специалистом по отопительной технике в трубопровод холодной воды. Предохранительный клапан автоматически открывается, чтобы избежать чрезмерного подъема давления в емкостном водонагревателе.

### **Заданная температура**

Температура, которая должна достигаться; например, заданное значение температуры горячей воды.

### **Летний режим**

Режим "☀".

В теплое время года, т.е. когда не требуется отопление помещений, режим отопления можно выключить. Водогрейный котел продолжает работать для приготовления горячей воды.

### **Насос загрузки емкостного водонагревателя**

Насос для нагрева воды контура ГВС в емкостном водонагревателе.

### **Фильтр для воды контура ГВС**

Прибор, удаляющий твердые вещества из воды контура ГВС. Фильтр для воды контура ГВС устанавливается в трубопровод холодной воды перед входом в емкостный водонагреватель или перед проточным водонагревателем.

**Предметный указатель**

**В**

Ввод в эксплуатацию.....7, 13  
 Включение  
 ■ дежурный режим.....13  
 ■ контроль защиты от замерзания. 13  
 ■ отопительная установка.....11  
 Включение прибора.....12  
 Вода слишком горячая.....29  
 Восстановление заводских настроек.....19  
 В помещениях слишком тепло.....28  
 В помещениях слишком холодно....26  
 Вывод из эксплуатации.....13  
 Выключение  
 ■ отопительная установка без контроля защиты от замерзания.....13  
 ■ отопительная установка с контролем защиты от замерзания.....13  
 ■ отопление помещений.....15  
 ■ приготовление горячей воды.....18

**Д**

Дежурный режим.....13, 15, 18, 33  
 Договор о проведении технического обслуживания.....31

**Е**

Единица измерения температуры. .19

**З**

Заводская настройка.....7  
 Заводские настройки.....19  
 Заданная температура.....34  
 Защита от замерзания.....7  
 Зимний режим.....33

**К**

Клавиши.....9  
 Контроль защиты от замерзания.....13, 15, 18

**Л**

Летний режим.....15, 33, 34

**М**

Манометр.....12  
 Меню.....10  
 Многокотловые установки.....8

**Н**

Насос  
 ■ емкостный водонагреватель.....34  
 ■ отопительный контур.....33  
 Насос загрузки емкостного водонагревателя.....34  
 Насос отопительного контура.....33  
 Настройка заданного значения температуры котловой воды.....15  
 Нет горячей воды.....28

**О**

Опрос  
 ■ информация.....20  
 ■ режимы работы.....20  
 ■ сигнал неисправности.....24  
 ■ сигнал техобслуживания.....22  
 ■ температура.....20  
 Опрос информации.....20  
 Опрос режимов работы.....20  
 Опрос фактической температуры...20  
 Органы индикации  
 ■ тип GC1B.....11  
 ■ тип GC4B.....12  
 Органы управления.....9  
 ■ тип GC1B.....11  
 ■ тип GC4B.....12  
 Органы управления и индикации.....9  
 Осмотр.....31  
 Основная индикация.....10  
 Отопительная установка  
 ■ включение.....12  
 ■ выключение.....13  
 Отопительный контур.....33  
 Отопление  
 ■ без приготовления горячей воды 18  
 ■ настройка.....15

## Предметный указатель

### Предметный указатель (продолжение)

Отопление и горячая вода.....	7	Сброс наработки.....	20
Отопление помещений		Сброс расхода топлива.....	20
■ выключение.....	15	Сигнал неисправности	
■ заводская настройка.....	7	■ вызов (квитированный).....	24
■ режим управления.....	15	■ квитирование.....	24
<b>П</b>		■ опрос.....	24
Панель управления.....	9	Сигнал техобслуживания	
Первичный ввод в эксплуатацию.....	7	■ вызов (квитированный).....	23
Пояснения к терминологии.....	33	■ квитирование.....	22
Предварительная настройка изгото- вителем.....	7	■ опрос.....	22
Предохранительный клапан.....	34	Символы на дисплее.....	10
Приготовление горячей воды.....	7	Слишком холодная вода.....	28
■ выключение.....	18	Сообщение о готовности.....	7
■ заводская настройка.....	7	<b>Т</b>	
■ настройка температуры горячей воды.....	17	Температура	
■ необходимые настройки.....	17	■ горячая вода.....	17
■ режим работы.....	17	■ заданная температура.....	34
<b>Р</b>		■ котловая вода.....	33
Регулятор температуры помещений	9	■ опрос.....	20
Режим отопления		■ фактическая температура.....	33
■ с постоянной температурой подачи.....	33	Температура котловой воды.....	33
Режим проверки.....	25	Теплые помещения.....	28
Режим проверки дымовой трубы.....	25	Техническое обслуживание.....	31
Режим работы	33, 34	Техобслуживание.....	31
■ для отопления помещений.....	15	Техосмотр.....	31
■ приготовление горячей воды.....	17	Только отопление.....	18
Режим с постоянной температурой подачи.....	33	<b>У</b>	
Режим эксплуатации с отбором воз- духа для горения извне.....	34	Указания по очистке.....	31
Режим эксплуатации с отбором воз- духа для горения из помещения уста- новки.....	34	Управление.....	9
<b>С</b>		■ органы управления.....	9
Сбой электропитания.....	7	■ функции управления.....	10
Сброс.....	19	Устранение неисправности.....	26
Сброс данных.....	20	Уход за оборудованием.....	31
		<b>Ф</b>	
		Фактическая температура.....	33
		Фильтр.....	34
		Фильтр для воды контура ГВС.....	34
		Функции управления.....	10

**Предметный указатель** (продолжение)

**Ч**

Чистка.....31



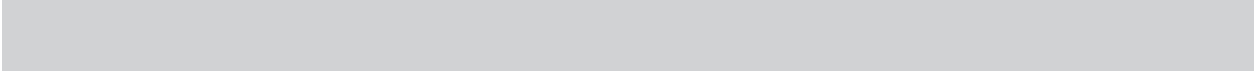

## Указание относительно области действия инструкции

### Заводской №:

7441810

7441811

## К кому обращаться за консультациями

По вопросам обслуживания и ремонта Вашей установки обратитесь, пожалуйста, в специализированную фирму. Ближайшие к Вам специализированные фирмы Вы можете найти на сайте [www.viessmann.com](http://www.viessmann.com) в интернете.

ТОВ "Віссманн"  
вул. Димитрова, 5 корп. 10-А  
03680, м.Київ, Україна  
тел. +38 044 4619841  
факс. +38 044 4619843

Viessmann Group  
ООО "Виссманн"  
г. Москва  
тел. +7 (495) 663 21 11  
факс. +7 (495) 663 21 12  
[www.viessmann.ru](http://www.viessmann.ru)

5599 669 GUS Оставляем за собой право на технические изменения.



Отпечатано на экологически чистой бумаге,  
отбеленной без добавления хлора.